



Technische Beleuchtung Produktkatalog 2019¹

Galaxy Lichttechnik Vertriebs GmbH



Galaxy Lichttechnik Vertriebs GmbH ist ein Lieferant technischer Leuchten zur Raumbelichtung in Büros, industriellen Anlagen und Gewerbebetrieben. Unsere Produktpalette besteht hauptsächlich aus technischen LED-Leuchten wie Rasterleuchten, Feuchtraum-Wannenleuchten, Lichtleisten, Hallenleuchten, Notbeleuchtungen und Downlights.

Alle unsere Produkte entsprechen allen notwendigen europäischen und deutschen Vorschriften, CE, EMV und ElektroG.

Wir sind ständig bestrebt, unseren Kunden die neuesten energiesparenden Produkte zu einem günstigen Preis anzubieten.

Wir halten große lokale Vorräte auf Lager, so dass die Lieferung von großen Mengen sehr schnell und effizient erfolgen kann.

Unsere Stärken auf einen Blick:

- Sehr gutes Preis- /Leistungsverhältnis
- Kurze und zuverlässige Lieferfristen
- hohe Flexibilität bei individuellen Anfragen unserer Kunden

Fordern Sie noch heute unsere Preisliste an!

Inhaltsverzeichnis

LED-Leuchten



03

Notbeleuchtung



38

Leuchten für
Leuchtstoffröhren



48



Panels

- 04 LED Panel Einlegeleuchte Modul-625 CRI>90 Premium - Ausführung
- 05 LED Panel Einlegeleuchte Modul-625 Premium - Ausführung: Multifarbe-Auswahl
- 06 LED Panel Einlegeleuchte Modul-625 Basic - Ausführung: UGR<19
- 07 LED Panel Einlegeleuchte Modul-625 Basic - Ausführung: UGR<22
- 08 LED Panel Einlegeleuchte Modul-625 Economy - Ausführung: UGR<22
- 09 LED Panel Einlegeleuchte Modul-625 Wahlweise - Helligkeitseinstellung
- 10 LED Panel Einlegeleuchte Modul-625 IP54, Multifarbe - Auswahl: UGR<22
- 11 LED Panel 1200x300: Einlege-, Pendel- und Aufbauleuchte
- 12 LED-Panel 3 x 11, für Moduldecken -625
- 13 LED Sanftes Licht Einlegeleuchte
- 14 Einbau LED-Panel Slimbau, rund
- 15 Aufbau LED-Panel

Downlights

- 16 LED Downlight: Lichtfarbe einstellbar
- 17 LED COB Downlight
- 18 LED Downlight IP44

LED-Röhre

- 19 T8 LED-Röhren

Lichtleisten

- 20 Freistrahkende Lichtleiste für LED-Röhren
- 21 LED Lichtleiste

Rasterleuchten

- 22 Anbau-Rasterleuchten BAP für LED-Röhren

Feuchtraum-Wannenleuchten

- 23 Feuchtraum-Wannenleuchten IP65 für LED-Röhren
- 24 Feuchtraum-Wannenleuchten mit Durchgangsvdrahtung - für LED-Röhren
- 25 LED Feuchtraum-Wannenleuchte mit opaler Wanne

Flutlichtstrahler

- 26 LED Slimbau-Flutlichtstrahler IP65
- 27 LED Flutlichtstrahler IP65 SDCF-Series

Hallenstrahler

- 28 LED Hallenstrahler Typ 1
- 29 LED Hallenstrahler Typ 2
- 30 LED Hallenstrahler Typ 3

Wand-/Deckenleuchten

- 31 Wallpack IP65
- 32 Runde LED Wand-/ Deckenleuchte IP54, dimmbar
- 33 Quadratische LED Wand-/ Deckenleuchte IP54, dimmbar
- 34 LED Wand-/ Deckenleuchte IP40, dimmbar
- 35 LED Decken-/Wandleuchte IP66
- 36 LED Decken-/Wandleuchte IP66, 12W
- 37 Runde LED Wand-/ Deckenleuchte IP54, mit Bewegungsmelder

LED Panel Einlegeleuchte Modul-625

Premium - Ausführung: UGR<19 & CRI>90

3
JAHRE GARANTIE

FF | flackerFrei

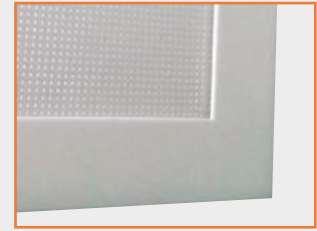
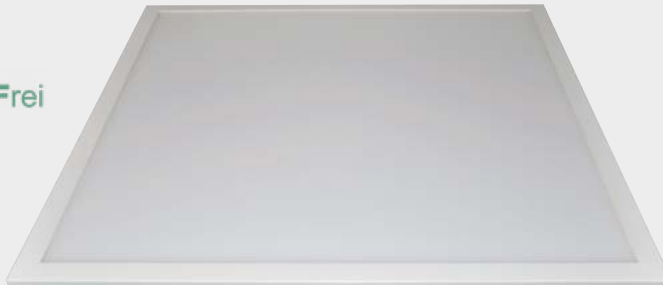

Premium-Ausführung UGR<19 & CRI>90 mit weißem Rahmen
Entspricht den Vorgaben nach DIN EN 12464-1 (Beleuchtung von Bildschirmarbeitsplätzen)
Ersetzt Rasterleuchten 4x18W oder 4x14W



Artikel	Watt (W)	Modul	Maß (ohne Treiber)	Lichtfarbe	Lumen	UGR	CRI	Gewicht	Input Voltage
LEDPG40W/4/19	40	625	620x620x11	4000K	4050	<19	>90	4	AC 220V-240V/ 50Hz
LEDPG40W/57/19	40	625	620x620x11	5700K	4050	<19	>90	4	AC 220V-240V/ 50Hz
LEDPG40W/3/19	40	625	620x620x11	3000K	3900	<19	>90	4	AC 220V-240V/ 50Hz

Optionen verfügbar bei allen Ausführungen:

- dimmbar (DALI, Switch-Dim und 1-10V in einem Gerät) (Artikel LEDPG-Dimm)
- dimmbar 1-10V (Artikel LEDPG-1-10V)
- mit 3h-Notlicht (Artikel LEDP-Notlicht)
- mit Aufbaurahmen (Artikel LEDP-Rahmen)

Eigenschaften:

- Modul-625 ist eine Einlegeleuchte für Decken mit sichtbaren Tragschienen-System-625 geeignet
- Gehäuse mit weißer Pulverlackierung
- Lieferung erfolgt mit integrierter Leuchtmittel (LED)
- Power-Faktor des Treibers: >0,9
- Abstrahlwinkel: 110°
- Schutzart IP20
- Mittlere Lebensdauer > 50.000h
- L70B50
- Flackerfrei
- LGP aus PMMA

Anwendungsbereiche:

Büroräume, Ausstellungsräume/Verkaufstheke, Messestände, Lagerräume, Graphikbüros, Druckereien, Gesundheitswesen, Altenheime, Praxis, usw.

Lichtverteilungskurve:

LVK LEDPG40W/4/19

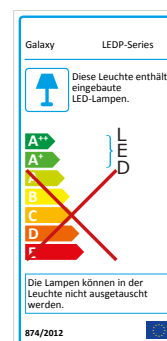
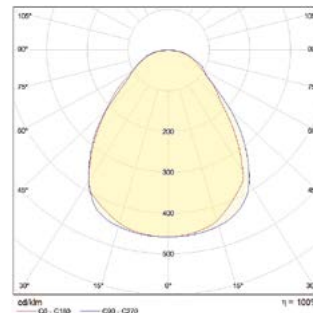

Ausschreibungstext LEDPG40W/4/19

LED Einlegeleuchte für Deckensystemen-625x625, SMD LED Technologie 40W 4050 Lumen, mit spezieller Microprismenstruktur für UGR<19, die Entblendungsklasse UGR<19 ermöglicht den Einsatz für Bildschirmarbeitsplätze, LGP aus PMMA, hervorragende Farbwiedergabe CRI RA>90, Lichtfarbe 4000K neutralweiß, Abstrahlwinkel 110°, die LED Einlegeleuchte ist als Ersatz für BAP-Rasterleuchten mit Leuchtstofflampen 4x14/18W geeignet, Leuchten-Rahmen aus Aluminium pulverbeschichtet in Weiß, Leuchten Maß ohne Treiber 620x620x11mm, Schutzart IP20 (Raumseitig), elektrische Schutzklasse II inkl. Treiber, Produktlebensdauer: 50.000h, schaltbares, elektronischer Treiber 230V 50/60Hz, 40W, 900mA, flackerfrei. Optionen: 3h-Notlicht und dimmbare Ausführung (DALI, Switch-Dim und 1-10V)

LED Panel Einlegeleuchte Modul-625

LED-Leuchten

Premium - Ausführung: UGR<19 & Multifarbe-Auswahl

3
JAHRE GARANTIE

FF flackerFree



Multi-Schalter

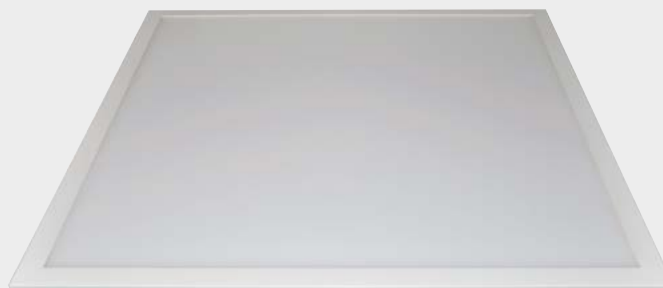

Premium-Ausführung UGR<19 mit weißem Rahmen

Entspricht den Vorgaben nach DIN EN 12464-1 (Beleuchtung von Bildschirmarbeitsplätzen)

Ersetzt Rasterleuchten 4x18W oder 4x14W



Artikel	Watt (W)	Modul	Maß (ohne Treiber)	Lichtfarbe	Lumen	UGR	CRI	Gewicht	Input Voltage
CLPGA40/M/19	38	625	620x620x11	3000K	3200	<19	>80	3	AC 220V-240V/50Hz
	37	625	620x620x11	4000K	3800	<19	>80	3	AC 220V-240V/50Hz
	38	625	620x620x11	5700K	3850	<19	>80	3	AC 220V-240V/50Hz

Optionen verfügbar:

- dimmbar (DALI, Switch-Dim und 1-10V in einem Gerät) (Artikel LEDPG-Dimm)
- dimmbar 1-10V (Artikel LEDPG-1-10V)
- mit 3h-Notlicht (Artikel LEDP-Notlicht)
- mit Aufbaurahmen (Artikel LEDP-Rahmen)

Eigenschaften:

- Lichtfarben 3000/4000/5700K zur Auswahl anhand DIP-Schalter
- Modul-625 ist eine Einlegeleuchte für Decken mit sichtbaren Tragschienen-System-625 geeignet
- Gehäuse mit weißer Pulverlackierung
- Lieferung erfolgt mit integrierter Leuchtmittel (LED)
- Power-Faktor des Treibers: >0,9
- Abstrahlwinkel: 120°
- Schutzart IP20
- Mittlere Lebensdauer > 40.000h
- Flackerfrei
- LGP aus PMMA

Anwendungsbereiche:

Büroräume, Ausstellungsräume/Verkaufstheke, Messestände, Lagerräume, Graphikbüros, Druckereien, Gesundheitswesen, Altenheime, Praxis, usw.

Lichtverteilungskurve:

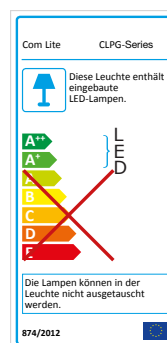

Ausschreibungstext CLPGA40/M/19

LED Einlegeleuchte für Deckensystemen-625x625, SMD LED Technologie 40W 4000 Lumen, mit spezieller Microprismenstruktur für UGR<19, die Entblendungsklasse UGR<19 ermöglicht den Einsatz für Bildschirmarbeitsplätze, LGP aus PMMA, Farbwiedergabe CRI RA>80, Lichtfarben 3000/4000/5700K zur Auswahl anhand DIP-Schalter, Abstrahlwinkel 120°, die LED Einlegeleuchte ist als Ersatz für BAP-Rasterleuchten mit Leuchtstofflampen 4x14/18W geeignet, Leuchten-Rahmen aus Aluminium pulverbeschichtet in Weiß, Leuchten Maß ohne Treiber 620x620x11mm, Schutzart IP20 (Raumseitig), elektrische Schutzklasse II inkl. Treiber, Produktlebensdauer: 40.000h, schaltbares, elektronischer Treiber 230V 50/60Hz, 40W, 900mA, flackerfrei. Optionen: 3h-Notlicht und dimmbare Ausführung (DALI, Switch-Dim und 1-10V)

LED Panel Einlegeleuchte Modul-625

Basic - Ausführung: UGR<19

3
JAHRE GARANTIE

FF | flackerFrei



Ausführung UGR<19 mit weißem Rahmen

Entspricht den Vorgaben nach DIN EN 12464-1 (Beleuchtung von Bildschirmarbeitsplätzen)

Ersetzt Rasterleuchten 4x18W oder 4x14W



Artikel	Watt (W)	Modul	Maß (ohne Treiber)	Lichtfarbe	Lumen	UGR	CRI	Gewicht	Input Voltage
CLPG40W/3/19	40	625	618x618x11	3000K	3800	<19	>80	3	AC 220V-240V/ 50Hz
CLPG40W/4/19	40	625	618x618x11	4000K	4000	<19	>80	3	AC 220V-240V/ 50Hz
CLPG40W/6/19	40	625	618x618x11	6000K	4000	<19	>80	3	AC 220V-240V/ 50Hz

Optionen verfügbar bei allen Ausführungen:

- dimmbar (DALI, Switch-Dim und 1-10V in einem Gerät) (Artikel LEDPG-Dimm)
- dimmbar 1-10V (Artikel LEDPG-1-10V)
- mit 3h-Notlicht (Artikel LEDP-Notlicht)
- mit Aufbaurahmen (Artikel LEDP-Rahmen)

Eigenschaften:

- Modul-625 ist eine Einlegeleuchte für Decken mit sichtbaren Tragschienen-System-625 geeignet
- Gehäuse mit weißer Pulverlackierung
- Lieferung erfolgt mit integrierter Leuchtmittel (LED)
- Power-Faktor des Treibers: >0,9
- Abstrahlwinkel: 110°
- Schutzart IP20
- Mittlere Lebensdauer > 50.000h
- Flackerfrei
- LGP aus PMMA

Anwendungsbereiche:

Bürräume, Ausstellungsräume/Verkaufstheke, Messestände, Lagerräume, Graphikbüros, Druckereien, Gesundheitswesen, Altenheime, Praxis, usw.

Lichtverteilungskurve:

CLPG40W/4/19

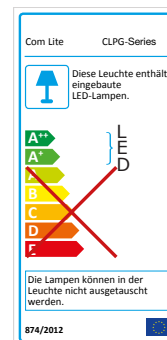
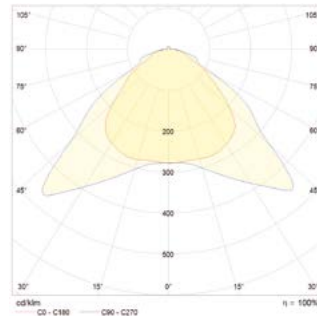

Ausschreibungstext CLPG40W/4/19

LED Einlegeleuchte für Deckensystemen-625x625, SMD LED Technologie 40W 4000 Lumen, mit spezieller Microprismenstruktur für UGR<19, die Entblendungsklasse UGR<19 ermöglicht den Einsatz für Bildschirmarbeitsplätze, LGP aus PMMA, Farbwiedergabe CRI RA>80, Lichtfarbe 4000K neutralweiß, Abstrahlwinkel 110°, die LED Einlegeleuchte ist als Ersatz für BAP-Rasterleuchten mit Leuchtstofflampen 4x14/18W geeignet, Leuchten-Rahmen aus Aluminium pulverbeschichtet in Weiß, Leuchten Maß ohne Treiber 618x618x11mm, Schutzart IP20 (Raumseitig), elektrische Schutzklasse II inkl. Treiber, Produktlebensdauer: 50.000h, schaltbares, elektronischer Treiber 230V 50/60Hz, 40W, 900mA, flackerfrei. Optionen: 3h-Notlicht und dimmbare Ausführung (DALI, Switch-Dim und 1-10V)

LED Panel Einlegeleuchte Modul-625

Basic-Ausführung: UGR<22

3
JAHRE GARANTIE

FF flackerfrei



alle Ausführungen mit weißem Rahmen



Artikel	Watt (W)	Modul	Maß (ohne Treiber)	Lichtfarbe	Lumen	UGR	CRI	Gewicht	Input Voltage
CLPG40W/3	40	625	618x618x11	3000K	3800	<22	>80	3	AC 220V-240V/ 50Hz
CLPG40W/4	40	625	618x618x11	4000K	4000	<22	>80	3	AC 220V-240V/ 50Hz
CLPG40W/6	40	625	618x618x11	6000K	4000	<22	>80	3	AC 220V-240V/ 50Hz

Optionen verfügbar bei allen Ausführungen:

- dimmbar (DALI, Switch-Dim und 1-10V in einem Gerät) (Artikel LEDPG-Dimm)
- dimmbar 1-10V (Artikel LEDPG-1-10V)
- mit 3h-Notlicht (Artikel LEDP-Notlicht)
- mit Aufbaurahmen (Artikel LEDP-Rahmen)

Eigenschaften:

- Die opale Abdeckung sorgt für ein weiches, gleichmäßiges Licht
- Modul-625 ist eine Einlegeleuchte für Decken mit sichtbaren Tragschienen-System-625 geeignet
- Gehäuse mit weißer Pulverlackierung
- Lieferung erfolgt mit integrierter Leuchtmittel (LED)
- Power-Faktor des Treibers: >0,9
- Abstrahlwinkel: 120°
- Schutzart IP20
- Mittlere Lebensdauer >50.000h
- Flackerfrei
- LGP aus PMMA, Diffusor aus PC

Anwendungsbereiche:

Empfang, Ausstellungsräume/Verkaufstheke, Messestände, Lagerräume, Industrie und Handwerk, Treppen, Flure, usw.

Lichtverteilungskurve:

CLPG40W/4

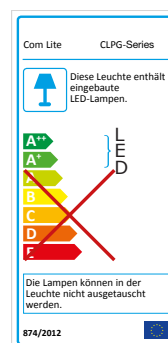
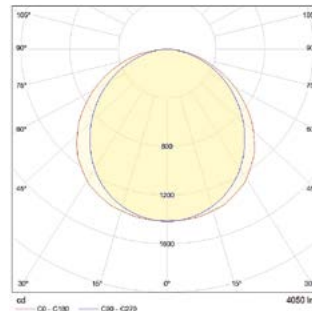

LED Panel Einlegeleuchte Modul-625

Economy - Ausführung: UGR<22



alle Ausführungen mit weißem Rahmen



Artikel	Watt (W)	Modul	Maß (ohne Treiber)	Lichtfarbe	Lumen	UGR	CRI	Gewicht	Input Voltage
CLPGA36/4	36	625	620x620x11	4000K	3475	<22	>80	3	AC 220V-240V/ 50Hz

Optionen verfügbar bei allen Ausführungen:

- dimmbar (DALI, Switch-Dim und 1-10V in einem Gerät) (Artikel LEDPG-Dimm)
- dimmbar 1-10V (Artikel LEDPG-1-10V)
- mit 3h-Notlicht (Artikel LEDP-Notlicht)
- mit Aufbaurahmen (Artikel LEDP-Rahmen)

Eigenschaften:

- Die opale Abdeckung sorgt für ein weiches, gleichmäßiges Licht
- Modul-625 ist eine Einlegeleuchte für Decken mit sichtbaren Tragschienen-System-625 geeignet
- Gehäuse mit weißer Pulverlackierung
- Lieferung erfolgt mit integrierter Leuchtmittel (LED)
- Power-Faktor des Treibers: >0,9
- Abstrahlwinkel: 120°
- Schutzart IP20
- Mittlere Lebensdauer > 40.000h
- LGP aus PS

Anwendungsbereiche:

Empfang, Ausstellungsräume/Verkaufstheke, Messestände, Lagerräume, Industrie und Handwerk, Treppen, Flure, usw.

Lichtverteilungskurve:

CLPGA36/4

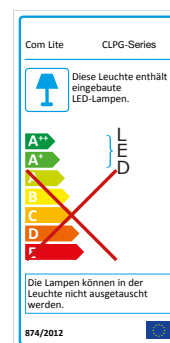
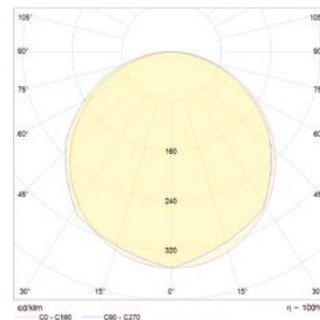

LED Panel Einlegeleuchte Modul-625

Wahlweise Helligkeitseinstellung

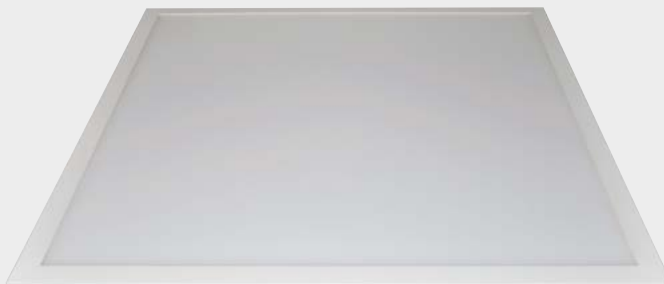

Ausführung UGR<19 mit weißem Rahmen

Entspricht den Vorgaben nach DIN EN 12464-1 (Beleuchtung von Bildschirmarbeitsplätzen)



Artikel	Watt (W)*	Modul	Maß (ohne Treiber)	Lichtfarbe	Lumen	UGR	CRI	Gewicht	Input Voltage
CLPG48W/4/19	48	625	618x618x11	4000K	4800	<19	>80	3	AC 220V-240V/50Hz
	42	625	618x618x11	4000K	4200	<19	>80	3	AC 220V-240V/50Hz
	40	625	618x618x11	4000K	4000	<19	>80	3	AC 220V-240V/50Hz

*Einstellbar auf Treiber (1400mA = 48W, 1250mA = 42W und 1150mA = 40W)

Optionen verfügbar bei allen Ausführungen:

- dimmbar (DALI, Switch-Dim und 1-10V in einem Gerät) (Artikel LEDPG-Dimm)
- dimmbar 1-10V (Artikel LEDPG-1-10V)
- mit 3h-Notlicht (Artikel LEDP-Notlicht)
- mit Aufbaurahmen (Artikel LEDP-Rahmen)

Eigenschaften:

- Drei wählbare Ausgangsströme an Treiber
- Modul-625 ist eine Einlegeleuchte für Decken mit sichtbaren Tragschienen-System-625 geeignet
- Gehäuse mit weißer Pulverlackierung
- Lieferung erfolgt mit integrierter Leuchtmittel (LED)
- Power-Faktor des Treibers: >0,9
- Abstrahlwinkel: 110°
- Schutzart IP20
- Mittlere Lebensdauer > 50.000h
- mit Osram ENEC-geprüfem Treiber
- LGP aus PMMA

Anwendungsbereiche:

Bürräume, Ausstellungsräume/Verkaufstheke, Messestände, Lagerräume, Graphikbüros, Druckereien, Gesundheitswesen, Altenheime, Praxis, usw.

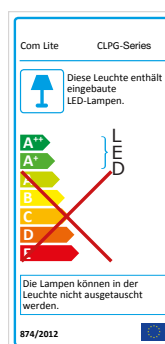

Ausschreibungstext CLPG48W/4/19

LED Einlegeleuchte für Deckensystemen-625x625, SMD LED Technologie, mit spezieller Microprismenstruktur für UGR<19, die Entblendungsklasse UGR<19 ermöglicht den Einsatz für Bildschirmarbeitsplätze, LGP aus PMMA, Farbwiedergabe CRI RA>80, Lichtfarbe 4000K neutralweiß, Abstrahlwinkel 110°, die LED Einlegeleuchte ist als Ersatz für BAP-Rasterleuchten mit Leuchtstofflampen geeignet, Leuchten-Rahmen aus Aluminium pulverbeschichtet in Weiß, Leuchten Maß ohne Treiber 618x618x11mm, Schutzart IP20 (Raumseitig), elektrische Schutzklasse II inkl. Treiber, Produktlebensdauer: 50.000h, schaltbares, elektronischer Treiber 230V 50/60Hz, drei einstellbare Ausgangsströme an Treiber. Optionen: 3h-Notlicht und dimmbare Ausführung (DALI, Switch-Dim und 1-10V)

LED Panel Einlegeleuchte Modul-625

IP54 - Ausführung: UGR<22 & Multifarbe-Auswahl

3
JAHRE GARANTIE

FF flackerFrei



alle Ausführung mit weißem Rahmen



Multi-Schalter



Artikel	Watt (W)	Modul	Maß (ohne Treiber)	Lichtfarbe	Lumen (LM)	UGR	CRI	Gewicht	Input Voltage
	39	625	620x620x11	3000K	3300	<22	>80	3	AC 220V-240V/50Hz
CLPGA40/M/54	37	625	620x620x11	4000K	3700	<22	>80	3	AC 220V-240V/50Hz
	38	625	620x620x11	5700K	4000	<22	>80	3	AC 220V-240V/50Hz

Optionen verfügbar:

- dimmbar (DALI, Switch-Dim und 1-10V in einem Gerät) (Artikel LEDPG-Dimm)
- dimmbar 1-10V (Artikel LEDPG-1-10V)
- mit 3h-Notlicht (Artikel LEDP-Notlicht)
- mit Aufbaurahmen (Artikel LEDP-Rahmen)

Eigenschaften:

- Lichtfarben 3000/4000/5700K zur Auswahl anhand DIP-Schalter
- Modul-625 ist eine Einlegeleuchte für Decken mit sichtbaren Tragschienen-System-625 geeignet
- Gehäuse mit weißer Pulverlackierung
- Lieferung erfolgt mit integrierter Leuchtmittel (LED)
- Power-Faktor des Treibers: >0,9
- Abstrahlwinkel: 120°
- Schutzart IP54 (raumseitig)
- Mittlere Lebensdauer > 40.000h
- Flackerfrei
- LGP aus PMMA

Anwendungsbereiche:

Umkleidräume bei Sportvereinen usw., Altenheime, Praxis, Reinräume, Räume zur Nahrungsmittelvorbereitung, gewerbliche Küche und andere Gebäude/Räume wo Schutzart IP54 gegen Staub und Feuchtigkeit benötigt wird.

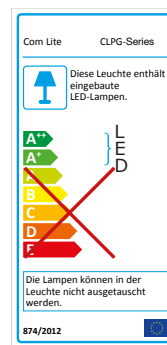

Ausschreibungstext CLPGA40/M/54

LED Einlegeleuchte für Deckensystemen-625x625, SMD LED Technologie 40W 4000 Lumen, mit opaler Abdeckung, Schutzart IP54 (raumseitig), LGP aus PMMA, Farbwiedergabe CRI RA>80, Lichtfarben 3000/4000/5700K zur Auswahl anhand DIP-Schalter, Abstrahlwinkel 120 °, die LED Einlegeleuchte ist als Ersatz für Rasterleuchten mit Leuchtstofflampen 4x14/18W geeignet, Leuchten-Rahmen aus Aluminium pulverbeschichtet in Weiß, Leuchten Maß ohne Treiber 620x620x11 mm, elektrische Schutzklasse II inkl. Treiber, Produktlebensdauer: 40.000h, schaltbares, elektronischer Treiber 230V 50/60Hz, 40W, 900mA, flackerfrei. Optionen: 3h-Notlicht und dimmbare Ausführung (DALI, Switch-Dim und 1-10V)

LED Panel 1200x300: Einlege-, Pendel- und Aufbauleuchte



Artikel	Watt (W)	Dimensionen LxBxH	Lichtfarbe	Lumen (LM)	CRI
LEDP42W/4-19-1	38	1195x295x8mm	4000K	3740	>90
	36	1195x295x8mm	3000K	2800	>80
LEDP36W/M/19	36	1195x295x8mm	4000K	3200	>80
	36	1195x295x8mm	5700K	3100	>80

Zubehör:

Artikel	Beschreibung
42-Seile	1m Seilabhängung-Set inkl. Netzteil-Kasten
42-Rahmen	Aufbaurahmen 1212 x 312 x 60 mm

Alle dimmbare Varianten (DALI, 1-10V, Switch-Dim, Phasenabschnitt) sind verfügbar.

Eigenschaften:

- Input: AC 220V - 240V
- **UGR<19** (Bildschirmarbeitsplatztauglich)
- Abstrahlwinkel 120°
- Mittlere Lebensdauer > 40.000h
- IP40 raumseitig
- Gehäuse-Farbe: weiß
- Power-Faktor des Treibers: >0,9
- Gewicht: 3,5 Kg

Anwendungsbereiche:

Bürräume, Ausstellungsräume/Verkaufstheke, Messestände, Lagerräume.

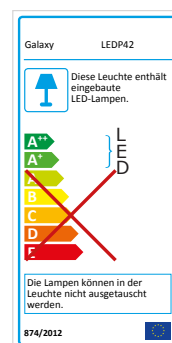

LED-Panel 3x11,5W, für Moduldecken-625 mit Samsung LED-Platine und Tridonic-Treiber



Eigenschaften:

- LED-Panel (für 625-Moduldecken) aus beige Stahlblech mit Diffusor-Opal PMMA
- Ausgestattet mit 3 x Samsung-LED-Platine und 1 x Tridonic-Treiber
- Lichtfarbe: 4000K
- LED-Leistung: 34W; 2800 Lumen
- Dimensionen: 620 x 620 x 46 mm
- Die opale Abdeckung sorgt für ein weiches, gleichmäßiges Licht
- Leuchte für Modul-600 (Artikel T312LED) ist auch erhältlich
- Seilabhängung-Set auch erhältlich

Anwendungsbereiche:

Bürräume, Ausstellungsräume/Verkaufstheke, Messestände, Lagerräume, Graphikbüros, Druckereien, Gesundheitswesen, Altenheime, Praxis, usw.

Lichtverteilungskurve:

T312LEDG

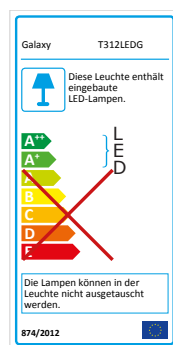
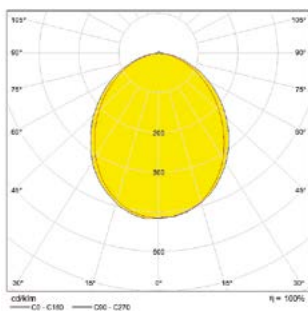



RID-Ausführung
Weißer Blendschutz aus Stahlblech mit Mikroperforation.



RDID-Ausführung
Zentrales Raster und beidseitig weißer
Blendschutz aus Stahlblech
mit Mikroperforation.



Artikel	Watt (W)	Modul	Maß (ohne Treiber)	Decken-ausschnitt	Lichtfarbe	Lumen (LM)	Input Voltage	IP Schutzart	Gehäuse
RID220GLED	2x20W LED	625	620x620x110	605x605	4000K	4000	AC 220V-240V/ 50Hz	IP20	Stahlblech (weiß)
RDID220GLED	2x20W LED	625	620x620x110	605x605	4000K	4000	AC 220V-240V/ 50Hz	IP20	Stahlblech (weiß)
RID220LED	2x20W LED	600	595x595x110	580x580	4000K	4000	AC 220V-240V/ 50Hz	IP20	Stahlblech (weiß)
RDID220LED	2x20W LED	600	595x595x110	580x580	4000K	4000	AC 220V-240V/ 50Hz	IP20	Stahlblech (weiß)

Eigenschaften:

- Modul-625 ist für Decken mit Tragschienen-System-625 geeignet
- Für gesägte Deckenöffnungen bieten wir einen Befestigungssatz an: Artikel C/Clips1 (4 Stück Montagewinkel plus Schrauben)
- Gehäuse mit weißer Pulverlackierung
- Lieferung erfolgt mit austauschbaren LED-Tubes

Anwendungsbereiche:

Büroräume, Ausstellungsräume/Verkaufstheke, Messestände, Lagerräume, Graphikbüros, Druckereien, Gesundheitswesen, Altenheime, Praxis, usw.

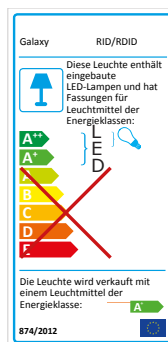

3
JAHRE GARANTIE

Artikel	Watt (W)	Lichtfarbe	Lumen (LM)	CRI	Ø x H	Decken-ausschnitt
TDL8WLED32	8	3200K	500	>80	145x11	132
TDL8WLED	8	4200K	560	>80	145x11	132
TDL12WLED32	12	3200K	900	>80	170x11	160
TDL12WLED	12	4200K	960	>80	170x11	160
TDL18WLED32	18	3200K	1400	>80	238x11	225
TDL18WLED	18	4200K	1440	>80	238x11	225
TDL24WLED32	24	3200K	1840	>80	298x11	285
TDL24WLED	24	4200K	1840	>80	298x11	285

Eigenschaften:

- Gehäuse: Alu
- Winkel: 120°
- Input Voltage (V): AC 220V-240V/ 50Hz
- Die TDL-Serie ist ausgestattet mit Helvar-, Philips, Tridonic- oder BAG-Treiber
- Diffusor/Scheibe: PC Opal
- IP Schutzart: IP40

Dimmbare Optionen verfügbar:

Dimmbar mittels Phasenan- und -abschnittsdimmer
Dimmbar mit DALI und 1-10V

Notlicht Optionen verfügbar:

3h-Notlicht. Bitte EP zu Artikelname hinzufügen

Artikel	Watt (W)	Lichtfarbe	Lumen (LM)	CRI	Ø x H	Decken-ausschnitt
GD050W09K4	9	4000K	650	>80	150x11	135
GD080W18K3	18	3000K	1350	>80	225x11	210
GD120W24K3	24	3000K	1700	>80	298x11	285

Eigenschaften:

Lieferung incl. Treiber

- Gehäuse: Alu
- Abstrahl-winkel: 110°
- Input Voltage (V): AC 220V-240V/ 50Hz
- Diffusor/Scheibe: PC Opal
- IP Schutzart: IP20

Notlicht Optionen verfügbar:

9W, 18W und 24W mit 3h-Notlicht. Bitte EP zu Artikelname hinzufügen

Lichtverteilungskurve:

TDL18WLED

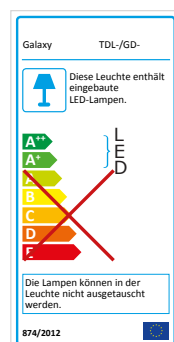
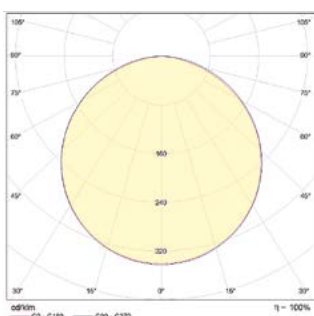
**Eigenschaften:**

- Mittlere Lebensdauer > 30.000h
- Alle Ausführungen sind mit Gehäuse-Farbe: weiß

Anwendungsbereiche:

Verkaufsräume, Schaufenster, Hotels, Restaurants, Gänge, Treppenhäuser, Eingangsbereiche, Messestände, Lagerräume, Gesundheitswesen, Altenheime, Praxis, usw.

Aufbau LED-Panel, runde & quadratische Ausführung

3
JAHRE GARANTIE



runde Ausführung



quadratische Ausführung



runde:

Artikel	Watt (W)	Lichtfarbe	Lumen (LM)	CRI	Abstrahlwinkel	Input Voltage	IP Schutzart	Gehäuse	Diffusor/Scheibe	Ø x H	Ausführung
TDL15WLED32	15	3200K	1150	>80	120°	AC 220V-240V/ 50Hz	IP20	Alu	PC Opal	220x40	rund
TDL15WLED	15	4200K	1200	>80	120°	AC 220V-240V/ 50Hz	IP20	Alu	PC Opal	220x40	rund

Notlicht Optionen verfügbar:

- 15W mit 3h-Notlicht. Bitte EP zu Artikelname hinzufügen

quadratische:

Artikel	Watt (W)	Lichtfarbe	Lumen (LM)	CRI	Abstrahlwinkel	Input Voltage	IP Schutzart	Gehäuse	Diffusor/Scheibe	L x B x H	Ausführung
TDLS20WLED3	20	3000K	1920	>80	120°	AC 220V-240V/ 50Hz	IP20	Alu	PC Opal	300x300x40	quadratisch
TDLS20WLED6	20	6000K	1940	>80	120°	AC 220V-240V/ 50Hz	IP20	Alu	PC Opal	300x300x40	quadratisch

Eigenschaften:

- Mittlere Lebensdauer > 30.000h
- Alle Ausführungen sind mit Gehäuse-Farbe: weiß

Anwendungsbereiche:

Verkaufsräume, Schaufenster, Hotels, Restaurants, Gänge, Treppenhäuser, Eingangsbereiche, Messestände, Lagerräume, Gesundheitswesen, Altenheime, Praxis, usw.

Lichtverteilungskurve:

TDL15WLED

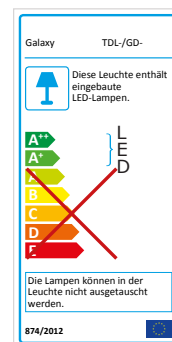
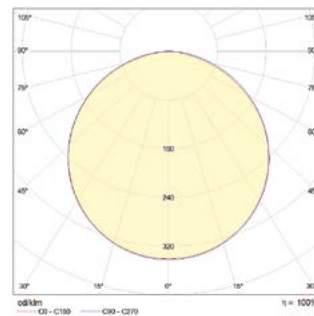



Artikel	Watt (W)	Lichtfarbe	Lichtfarbe	Lumen (LM)	Ø x H	Deckenausschnitt
CD10MCD	10	Multi *	3000K	800	115 x 58	90-100
	10	Multi *	4000K	940	115 x 58	90-100
	10	Multi *	5700K	870	115 x 58	90-100
CD13MCD	13	Multi *	3000K	1050	145 x 62	120 - 130
	13	Multi *	4000K	1320	145 x 62	120 - 130
	13	Multi *	5700K	1210	145 x 62	120 - 130
CD16MCD	16	Multi *	3000K	1520	190 x 75	160 - 170
	16	Multi *	4000K	1840	190 x 75	160 - 170
	16	Multi *	5700K	1680	190 x 75	160 - 170
CD20MCD	20	Multi *	3000K	1820	225 x 84	200 - 210
	20	Multi *	4000K	2200	225 x 84	200 - 210
	20	Multi *	5700K	1960	225 x 84	200 - 210

*Auswahl zwischen drei Lichtfarben, die am DIP-Schalter eingestellt werden können: WW = warmweiß 3000K, NW = neutralweiß 4000K und CW = kaltweiß 5700K

Eigenschaften:

- dimmbar mittels Phasen- und -abschnittsdimmer (Dimmingbereich 8%-100%)
- IP54 raumseitig
- Gehäuse-Farbe: weiß
- Power-Faktor des Treibers: >0,9
- Umgebungstemperatur: -20°C bis 40°C
- Abstrahlwinkel 90°
- Mittlere Lebensdauer > 40.000h
- Input: AC 220-240V
- Gehäuse aus PC
- Diffusor aus PMMA Opal
- CRI >80

Lichtverteilungskurve:

CDL10MCD

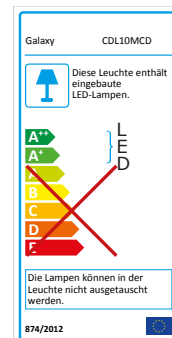
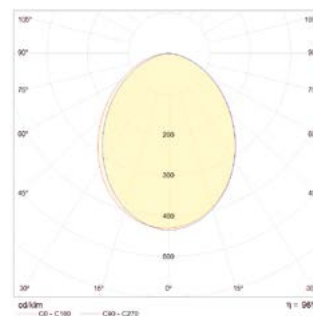

Anwendungsbereiche:

Verkaufsräume, Schaufenster, Hotels, Restaurants, Gänge, Treppenhäuser, Eingangsbereiche, Messestände, Lagerräume, Gesundheitswesen, Altenheime, Praxis, usw.



Artikel	Watt (W)	Lichtfarbe	Lumen (LM)	CRI	Abstrahlwinkel	Input Voltage	Gehäuse	Diffusor/Scheibe	Ø x H	Deckenausschnitt
TCDL5WLED3	5	3200K	390	>80	120°	AC 220V-240V/ 50Hz	Alu	Klarglas, matt mittig	104x52	92
TCDL5WLED4	5	4200K	400	>80	120°	AC 220V-240V/ 50Hz	Alu	Klarglas, matt mittig	104x52	92
TCDL15WLED3	15	3200K	1180	>80	120°	AC 220V-240V/ 50Hz	Alu	Klarglas, matt mittig	170x69	160
TCDL15WLED4	15	4200K	1200	>80	120°	AC 220V-240V/ 50Hz	Alu	Klarglas, matt mittig	170x69	160
TCDL28WLED3	28	3200K	2200	>80	120°	AC 220V-240V/ 50Hz	Alu	Klarglas, matt mittig	224x85	215
TCDL28WLED4	28	4200K	2250	>80	120°	AC 220V-240V/ 50Hz	Alu	Klarglas, matt mittig	224x85	215

Die TCDL-Serie ist ausgestattet mit Helvar-, Tridonic- oder BAG-Treiber. Treiber ist extern zur Leuchte.

Dimmbare Optionen verfügbar:

- 15W und 28W dimmbar mit DALI und 1-10V
- 5W + 15W mittels Phasen- und -abschnitt

Notlicht Optionen verfügbar:

- 5W, 15W und 28W mit 3h-Notlicht. Bitte EP zu Artikelname hinzufügen

Eigenschaften:

- Mittlere Lebensdauer > 50.000h
- Alle Ausführungen sind mit Abschlußring: weiß

Anwendungsbereiche:

Verkaufsräume, Schaufenster, Hotels, Restaurants, Gänge, Treppenhäuser, Eingangsbereiche, Messestände, Lagerräume, Gesundheitswesen, Altenheime, Praxis, usw.

Lichtverteilungskurve:

LVK TCDL15WLED4

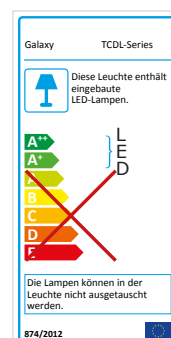
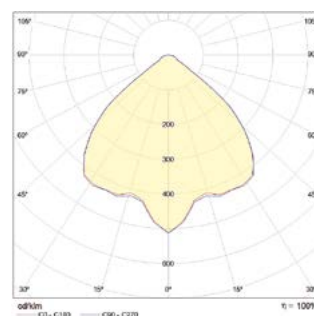

Ausschreibungstext TCDL15WLED3

LED COB-Downlight, Schutzart IP40, 15W Epistar COB-LED, Mittlere Lebensdauer 50.000h, 3200K, 1180 Lumen, mit hochwertigem LED-Treiber (Helvar, Tridonic, Philips oder gleichwertig) – Treiber extern, Gehäuse aus Alu, Abschlußring weiß, Klarglasscheibe und matt mittig, Lichtaustritt: direkt strahlend, Ausstrahlwinkel 120°, primäre Lichtcharakteristik: symmetrisch, Montageart: Einbau -, Netzanschluß: 230V, AC, 50Hz, Durchmesser: 170mm, Höhe: 75mm, Deckenausschnitt: 160mm, Umgebungstemperatur : -10..+40°C, EEC A+, Kennzeichnung: CE

Option: Mit 3h-Notlichtausführung (Artikel TCDL15WLED3/EP)

Weitere Optionen: DALI und 1-10V dimmbar



Artikel	Watt (W)	Lichtfarbe	Lumen (LM)	CRI	Abstrahlwinkel	Input Voltage	Gehäuse	Diffusor/Scheibe	Ø x H	Deckenausschnitt
LDP5W/83	5	3200K	375	>80	120°	AC 220V-240V/ 50Hz	Alu	opal Scheibe	110x32	80-100
LDP7W/83	7	3200K	525	>80	120°	AC 220V-240V/ 50Hz	Alu	opal Scheibe	110x40	75-85
LDP9W/83	9	3200K	675	>80	120°	AC 220V-240V/ 50Hz	Alu	opal Scheibe	140x32	110-130
LDP12W/83	12	3200K	900	>80	120°	AC 220V-240V/ 50Hz	Alu	opal Scheibe	145x40	100-110
LDP5W/84	5	4200K	375	>80	120°	AC 220V-240V/ 50Hz	Alu	opal Scheibe	110x32	80-100
LDP7W/84	7	4200K	525	>80	120°	AC 220V-240V/ 50Hz	Alu	opal Scheibe	110x40	75-85
LDP9W/84	9	4200K	675	>80	120°	AC 220V-240V/ 50Hz	Alu	opal Scheibe	118x40	82-92
LDP12W/84	12	4200K	900	>80	120°	AC 220V-240V/ 50Hz	Alu	opal Scheibe	145x40	100-110

Die LDP-Serie ist ausgestattet mit Helvar-, Tridonic- oder Philips-Treiber. Treiber ist extern zur Leuchte.

Dimmbare Optionen verfügbar:

- Phasen- und -abschnitt und 1-10V
- DALI

Notlicht Optionen verfügbar:

- 3h-Notlicht für alle Ausführungen. Bitte EP zu Artikelname hinzufügen

Eigenschaften:

- Mittlere Lebensdauer > 30.000h
- Alle Ausführungen sind mit Abschlussring: weiß mit chrome Innen und Außen

Anwendungsbereiche:

Verkaufsräume, Schaufenster, Hotels, Restaurants, Gänge, Treppenhäuser, Eingangsbereiche, Messestände, Lagerräume, Gesundheitswesen, Altenheime, Praxis, usw.

Lichtverteilungskurve:

LVK LDP12W/84

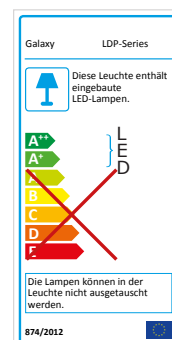
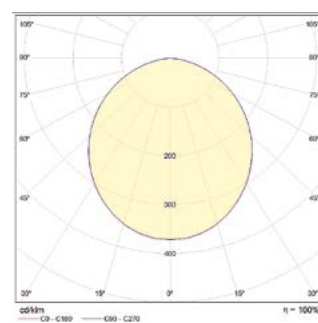

Ausschreibungstext LDP7W/83

LED Downlight, Schutzart IP44, 7W Epistar LED, Mittlere Lebensdauer 30.000h, 3200K, 525 Lumen, mit hochwertigem LED-Treiber (Helvar, Tridonic, Philips oder gleichwertig) – Treiber extern, Gehäuse aus Alu, Abschlussring weiß mit chromem Rand, Scheibe Opal aus Kunststoff, Lichtaustritt: direkt strahlend, Ausstrahlwinkel 120°, primäre Lichtcharakteristik: symmetrisch, Montageart: Einbau –, Netzanschluß: 230V, AC, 50Hz, Durchmesser: 110mm, Höhe: 40mm, Deckenausschnitt: 75-85mm, Umgebungstemperatur : -10..+40°C, EEK A+, Kennzeichnung: CE

Option: Mit 3h-Notlichtausführung (Artikel LDP7W/83/EP)

Weitere Optionen: DALI und 1-10V dimmbar



Artikel (LED-Röhre)	Eigenschaften der LED-Röhre
ELED600F	60cm, 9W, 900 lm, 4000K
ELED600F/86	60cm, 9W, 900 lm, 6500K
ELED1200F	120cm, 18W, 1800 lm, 4000K
ELED1200F/86	120cm, 18W, 1800 lm, 6500K
ELED1500F	150cm, 24W, 2400 lm, 4000K
ELED1500F/86	150cm, 24W, 2400 lm, 6500K

Optionen:

- Notlicht. Wir bieten einen Notlichteinbausatz, der zu unseren LED-Röhren passt
- Gehäuse. Wir bieten verschiedenen Leuchtgehäuse an, die zu unseren LED-Röhren passen (z.B. FR-Wannenleuchten, Lichtleisten, Rasterleuchten)

Eigenschaften:

- Unsere Röhren sind für Input 180V-260V geeignet
- Die Röhren kann man nach Schaltbild 1 oder 2 anschließen. Eine Umverdrahtung soll nur von einem Fachmann durchgeführt werden.
- Mittlere Lebensdauer > 25.000h
- CRI > 80
- Abstrahlwinkel: 270°

Anwendungsbereiche:

Industrie, Tiefgaragen, Parkhäuser, Kellerbereiche, Autowerkstätte, Bürogebäude, usw.

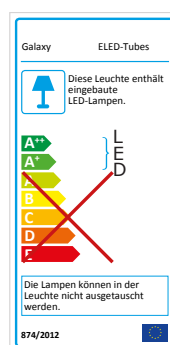

Schaltbild 1:



Schaltbild 2:





Artikel	Maß (ohne Fassung)	Geeignet für T8 LED-Röhre	Input Voltage	IP Schutzart	Gehäuse
FLU118LED	630x48	1 x 60cm	AC 180V-260V/ 50Hz	IP20	Stahlblech (weiß)
FLU136LED	1240x48	1 x 120cm	AC 180V-260V/ 50Hz	IP20	Stahlblech (weiß)
FLU158LED	1540x48	1 x 150cm	AC 180V-260V/ 50Hz	IP20	Stahlblech (weiß)
FLU258LED	1540x48	2 x 150cm	AC 180V-260V/ 50Hz	IP20	Stahlblech (weiß)

Weitere Optionen verfügbar:

- mit Reflektoren, andere Ausführungen (z.B. für 2x120cm LED-Röhre)

Verdrahtung:

- Je nachdem welche Marke von LED-Röhren Sie einsetzen wollen, benötigen Sie die Leuchten fertig-verdrahtet entweder nach Schaltbild 1 oder 2
- Wir können die Lichtleisten nach Schaltbild 1 oder Schaltbild 2 fertig-verdrahtet liefern. Standardmäßig wird nach Schaltbild 2 geliefert
- Wenn Sie für Ihre LED-Röhre Schaltbild 1 benötigen sollten, geben Sie uns einfach Bescheid

Eigenschaften der ELED-Röhren:

Mittlere Lebensdauer > 25.000h

Schaltbild 1:



Schaltbild 2:



Lichtleiste Anwendungsbereiche:

Lagerräume, Verkaufsräume, Hallen, usw.

Wir können Ihnen auch unsere LED-Röhre anbieten:



Artikel (LED-Röhre)	passt zu	Eigenschaften der LED-Röhre
ELED600F	FLU118LED	60cm, 9W, 900 lm, 4000K
ELED600F/86	FLU118LED	60cm, 9W, 900 lm, 6500K
ELED1200F	FLU136LED	120cm, 18W, 1800 lm, 4000K
ELED1200F/86	FLU136LED	120cm, 18W, 1800 lm, 6500K
ELED1500F	FLU158LED und FLU258LED	150cm, 24W, 2400 lm, 4000K
ELED1500F/86	FLU158LED und FLU258LED	150cm, 24W, 2400 lm, 6500K

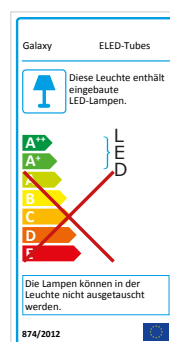



Artikel	Watt (W)	Lumen (LM)	CRI	Dimensionen LxBxH
BAT430/84	30	3300	>80	1167x62x72
BAT445/84	45	4950	>80	1167x62x72
BAT530/84	30	3300	>80	1467x62x72
BAT545/84	45	4950	>80	1467x62x72
BAT560/84	60	6600	>80	1467x62x72

Notlicht Optionen verfügbar:

- Notlicht- und dimmbare Ausführungen auf Anfrage erhältlich

Eigenschaften:

- 4000K (neutralweiß)
- Abstrahlwinkel 120°
- zirka 110 Lumen/W
- Gehäuse: Stahlblech (weiß) mit opaler Polycarbonat-Abdeckung für die LEDs
- Endkappen aus Polycarbonat
- IP20
- mit San'an LED SMD 2835, 9000h LM-80 Bericht, Lebensdauer >50.000h
- mit Philips-Treiber (Mittlere Lebensdauer >50.000h), PF>0,9
- CRI>80
- Für Umgebungstemperatur (-)20°~(+)50°

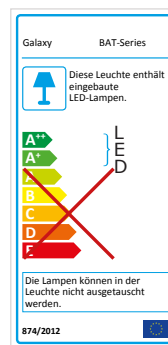



Artikel	Maß LxBxH	Geeignet für T8 LED-Röhre	Input Voltage (V)	IP Schutzart	Gehäuse
SD258C2LED	1540x220x80	2 x 150cm	AC 180V-260V/ 50Hz	IP20	Stahlblech (weiß)

Eigenschaften:

- Gehäuse mit weißer Pulverlackierung
- BAP-Raster
- Mittlere Lebensdauer > 30.000h mit unseren ELED-Röhren

Verdrahtung:

- Je nachdem welche Marke von LED-Röhren Sie einsetzen wollen, benötigen Sie die Leuchten fertig-verdrahtet entweder nach Schaltbild 1 oder 2
- Wir können die Rasterleuchten nach Schaltbild 1 oder Schaltbild 2 fertig-verdrahtet liefern. Standardmäßig wird nach Schaltbild 2 geliefert.
- Wenn Sie für Ihre LED-Röhre Schaltbild 1 benötigen sollten, geben Sie uns einfach Bescheid

Schaltbild 1:



Schaltbild 2:



Anwendungsbereiche:

Bürogebäude, Lagerräume, Verkaufsräume, Praxis, usw.

Wir können Ihnen auch unsere LED-Röhre anbieten:

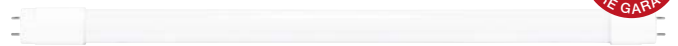

Artikel (LED-Röhre)	passt zu	Eigenschaften der LED-Röhre
ELED1500F	SD258C2LED	150cm, 24W, 2400 lm, 4000K
ELED1500F/86	SD258C2LED	150cm, 24W, 2400 lm, 6500K

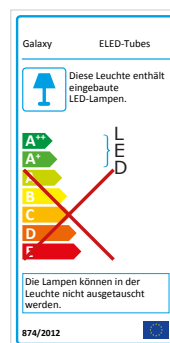

Feuchtraum-Wannenleuchten IP65 für LED-Röhren

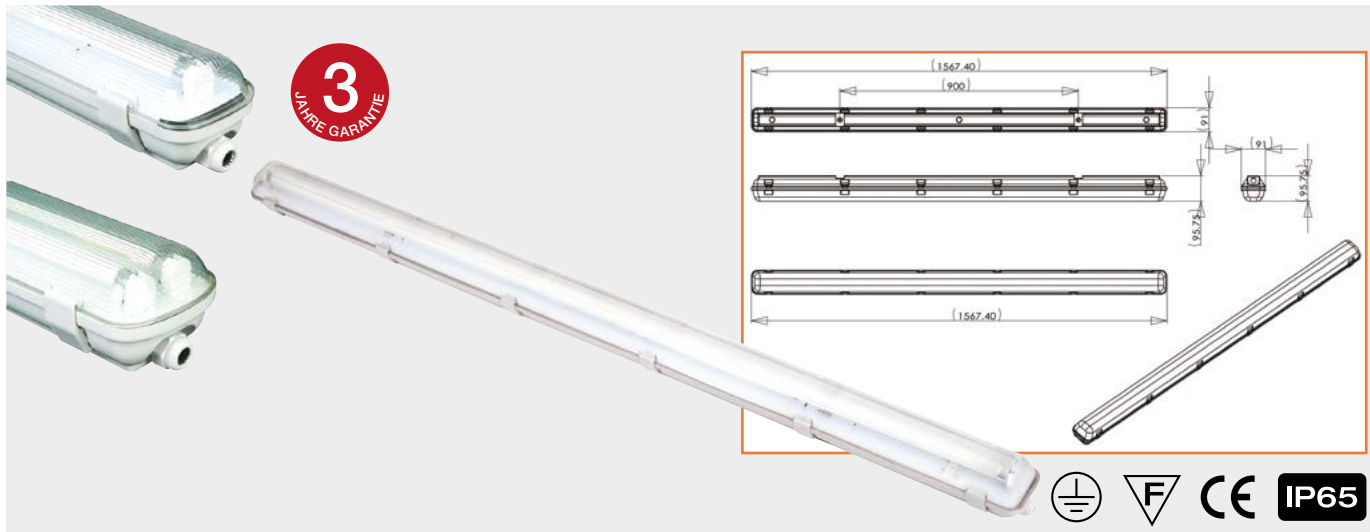

Artikel	Maß LxBxH	Geeignet für T8 LED-Röhre	Input Voltage (V)
GCP118LED	658x91x96	1 x 60cm	AC 180V-260V/ 50Hz
GCP218LED	658x135x96	2 x 60cm	AC 180V-260V/ 50Hz
GCP136LED	1267x91x96	1 x 120cm	AC 180V-260V/ 50Hz
GCP236LED	1267x135x96	2 x 120cm	AC 180V-260V/ 50Hz
GCP158LED	1568x91x96	1 x 150cm	AC 180V-260V/ 50Hz
GCP258LED	1568x135x96	2 x 150cm	AC 180V-260V/ 50Hz

Eigenschaften:

- Inkl. Wannen- und Befestigungsclips aus Edelstahl
- Gehäuse-Unterteil aus hochwertigem ABS-Kunststoff (grau), Wanne/Abdeckung aus Polycarbonat (schlagfest)
- Schutzart IP65 (staub- und wasserdicht)

Optionen:

- Ausführung mit 3h-Notlicht (geeignet für LED-Röhre bis 24W). Bitte EP zur Artikelbezeichnung hinzufügen.

Verdrahtung:

- Je nachdem welche Marke von LED-Röhren Sie einsetzen wollen, benötigen Sie die Leuchten fertig-verdrahtet entweder nach Schaltbild 1 oder 2.
- Wir können die FR-Wannenleuchten nach Schaltbild 1 oder Schaltbild 2 fertig-verdrahtet liefern. Standardmäßig wird nach Schaltbild 2 geliefert.
- Wenn Sie für Ihre LED-Röhre Schaltbild 1 benötigen sollten, geben Sie uns einfach Bescheid.

Anwendungsbereiche:

Tiefgaragen, Parkhäuser, Kellerbereiche, Brücken, Fabriken, Autowerkstätte, Bauernhöfe und andere Gebiete die Staub oder Feuchtigkeit ausgesetzt sind.

In Umgebungen mit chemischen Werkstoffen bitten wir um Rücksprache um die Beständigkeit zu überprüfen.

Anmerkung: Keine Gewährleistung bei Bohrungen an Leuchtengehäuse – bitte nutzen Sie die beigegefügte Befestigungsklammern!

Wir können Ihnen auch unsere LED-Röhre anbieten:

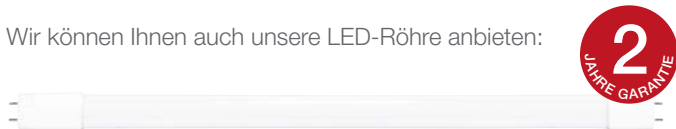

Artikel (LED-Röhre)	passt zu	Eigenschaften der LED-Röhre
ELED600F	GCP118LED und GCP218LED	60cm, 9W, 900 lm, 4000K
ELED600F/86	GCP218LED	60cm, 9W, 900 lm, 6500K
ELED1200F	GCP136LED und GCP236LED	120cm, 18W, 1800 lm, 4000K
ELED1200F/86	GCP236LED	120cm, 18W, 1800 lm, 6500K
ELED1500F	GCP158LED und GCP258LED	150cm, 24W, 2400 lm, 4000K
ELED1500F/86	GCP258LED	150cm, 24W, 2400 lm, 6500K

Schaltbild 1:



Schaltbild 2:

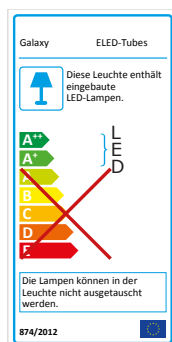

Feuchtraum-Wannenleuchten IP65 für LED-Röhren

3
JAHRE GARANTIE



Artikel	Maß LxBxH	Geeignet für T8 LED-Röhre	Input Voltage (V) abhängig von LED-Röhre
CP158LED/V	1566x85x100	1 x 150cm	AC 180V-260V/ 50Hz
CP258LED/V	1566x128x100	2 x 150cm	AC 180V-260V/ 50Hz
CP136LED/V	1260x85x100	1 x 120cm	AC 180V-260V/ 50Hz
CP236LED/V	1260x128x100	2 x 120cm	AC 180V-260V/ 50Hz

Eigenschaften:

- Inkl. Wannen- und Befestigungsclips aus Edelstahl
- Gehäuse-Unterteil (grau) und Wanne/Abdeckung aus Polycarbonat (schlagfest)
- Schutzart IP65 (staub- und wasserdicht)
- Durchgangsverdrahtungsmöglichkeit (inkl. 2 Kabelverschraubungen)

Wir können Ihnen auch unsere LED-Röhre anbieten:



2
JAHRE GARANTIE

Anwendungsbereiche:

Tiefgaragen, Parkhäuser, Kellerbereiche, Brücken, Fabriken, Autowerkstätte, Bauernhöfe und andere Gebiete die Staub oder Feuchtigkeit ausgesetzt sind.

In Umgebungen mit chemischen Werkstoffen bitten wir um Rücksprache um die Beständigkeit zu überprüfen.

Anmerkung: Keine Gewährleistung bei Bohrungen an Leuchtgehäuse – bitte nutzen Sie die beigefügte Befestigungsklammern!

Artikel (LED-Röhre)	passt zu	Eigenschaften der LED-Röhre
ELED1500F	CP158LED/V und CP258LEDV	150cm, 24W, 2400 lm, 4000K
ELED1500F/86	CP258LEDV	150cm, 24W, 2400 lm, 6500K
ELED1200F	CP136LED/V und CP236LEDV	120cm, 18W, 1800 lm, 4000K
ELED1200F/86	CP236LEDV	120cm, 18W, 1800 lm, 6500K

Schaltbild:

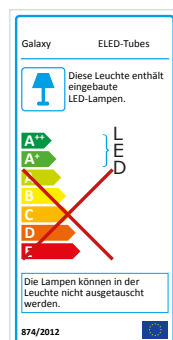

LED Feuchtraum-Wannenleuchte mit opaler Wanne



Artikel	Watt (W)	Lichtfarbe	Lumen (LM)	CRI	Abstrahl-winkel	Maß LxBxH	IP Schutzart
CP10/5	10W	5000K	900	> 80	120°	600x100x73	IP65
CP20/5	20W	5000K	1800	> 80	120°	1200x100x73	IP65
CP27/5	27W	5000K	2700	> 80	120°	1500x100x73	IP65
CP55/5	55W	5000K	5540	> 80	120°	1500x100x73	IP65
CP55/4	55W	4000K	5500	> 80	120°	1500x100x73	IP65
CP65/5	65W	5000K	7000	> 80	120°	1500x100x73	IP65

Eigenschaften:

- Gehäuse-Farbe: grau mit opaler Wanne
- Gehäuse und Abdeckung aus Polycarbonat
- **Mit Edelstahl-Clips**
- **Durchgangsverdrahtungsmöglichkeit (inkl. 2 Kabelverschraubungen)**
- Epistar-LED (LM-80)
- Mittlere Lebensdauer > 50.000h

Optionen:

- 3h-Notlicht für 120cm und 150cm Ausführungen

Anwendungsbereiche:

Tiefgaragen, Parkhäuser, Kellerbereiche, Brücken, Fabriken, Autowerkstätte, Bauernhöfe und andere Gebiete die Staub oder Feuchtigkeit ausgesetzt sind.

In Umgebungen mit chemischen Werkstoffen bitten wir um Rücksprache um die Beständigkeit zu überprüfen.

Anmerkung: Keine Gewährleistung bei Bohrungen an Leuchtgehäuse – bitte nutzen Sie die beigefügte Befestigungsklammern!

Lichtverteilungskurve:

LVK CP55/5

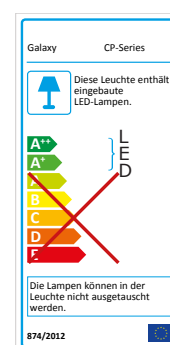
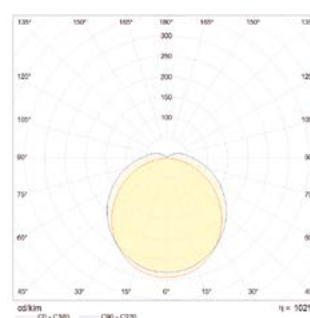

X AUSLAUF

3
JAHRE GARANTIE



Erkennungsweite

ON	I	1	ON	60%
OFF	II	-	ON	100%

Max. SM Mounting height 6m Max.

Schaltdauer

Die Schaltdauer bestimmt wie lange die Leuchte brennt nach nachdem keine Bewegung mehr erkennbar ist.

ON	I	ON	ON	25%
OFF	II	-	ON	50%
OFF	III	-	ON	90%
OFF	IV	-	-	0%

Tageslichtsensor

Die Lichtstärke kann bei Bewegungserkennung reguliert werden. Bei "Disable" wird die Leuchte auf 100% leuchten nach Bewegungserkennung.

Ceiling mounting pattern (Unit: m)

Wall mounting pattern (Unit: m)

■ High detection area □ Low detection area

Artikel	Watt (W)	Gehäuse-Farbe	Lumen (LM)	Dimensionen			Mit Bewegungsmelder?*	
PFLWW204	20W	Weiß	>1700lm	Höhe 136mm	Breite 186mm	Tiefe 29mm	-	
PFLSS204	20W	Schwarz	>1700lm	Höhe 136mm	Breite 186mm	Tiefe 29mm	-	
PFLWW304	30W	Weiß	>2500lm	Höhe 136mm	Breite 186mm	Tiefe 29mm	-	
PFLSS304	30W	Schwarz	>2500lm	Höhe 136mm	Breite 186mm	Tiefe 29mm	-	
PFLWW504	50W	Weiß	>4200lm	Höhe 207mm	Breite 276mm	Tiefe 35mm	-	
PFLSS504	50W	Schwarz	>4200lm	Höhe 207mm	Breite 276mm	Tiefe 35mm	-	
PFLWW304/MS	30W	Weiß	>2500lm	Höhe 136mm	Breite 186mm	Tiefe 29mm	Sensor-Höhe = 35mm	X
PFLWW504/MS	50W	Weiß	>4200lm	Höhe 207mm	Breite 276mm	Tiefe 35mm	Sensor-Höhe = 35mm	X
PFLSS504/MS	50W	Schwarz	>4200lm	Höhe 207mm	Breite 276mm	Tiefe 35mm	Sensor-Höhe = 35mm	X

Eigenschaften:

- Input: 220-240V/ 50-60Hz
- Lichtfarbe 4000K
- Epistar-Chip
- Powerfaktor 0,9
- CRI>80
- Abstrahlwinkel 120°
- Gehäuse: Alu
- Scheibe aus Temperedglas
- Umgebungstemp: minus 20 bis plus 45C
- Alle Ausführungen sind mit 0,7m Zuleitung ausgestattet
- Mittlere Lebensdauer > 30.000h

*Eigenschaften vom IP65-Bewegungsmelder:

- Einstellbar sind Erkennungsweite, Schaltdauer und Tageslichtsensor
- Bei Wandmontagen: vorgeschlagene Installationshöhe 1m bis 1,8m
- Bei Deckenmontagen: vorgeschlagene Installationshöhe 2,5m bis 6m

Anwendungsbereiche:

Hallen, Tiefgaragen, Parkhäuser, Fabriken, Höfe und andere Gebiete, die Staub oder Feuchtigkeit ausgesetzt sind.

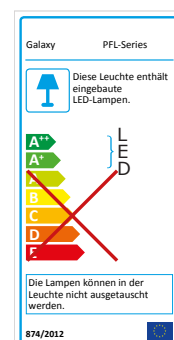

3
JAHRE GARANTIE



Artikel	Watt (W)	Lichtfarbe	Lumen (LM)	Dimensionen LxBxH
SDCF10/4	10	4000K	900	108x101x38
SDCF10/6	10	6500K	900	108x101x38
SDCF30/4	30	4000K	3000	143x117x67
SDCF30/6	30	6500K	3000	143x117x67
SDCF50/4	50	4000K	5000	191x141x67
SDCF50/6	50	6500K	5000	191x141x67
SDCF100/4	100	4000K	10000	262x206x74
SDCF100/6	100	6500K	10000	262x206x74
SDCF150/4	150	4000K	15000	342x275x51
SDCF150/6	150	6500K	15000	342x275x51
SDCF200/4	200	4000K	20000	389x299x51
SDCF200/6	200	6500K	20000	389x299x51

Eigenschaften:

- Slimbau
- Abstrahlwinkel 120°
- Gehäuse: Aluminium-Druckguss (schwarz)
- IP65
- CRI >80
- PF >0.9

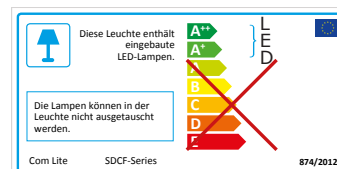

Anwendungsbereiche:

Hallen, Tiefgaragen, Parkhäuser, Fabriken, Höfe und andere Gebiete, die Staub oder Feuchtigkeit ausgesetzt sind.



Artikel	Watt (W)	Diffusor	Abstrahlwinkel	Lumen (LM)	Dimensionen	Gewicht (Kg)
UF0150/5	150	gehärtetes Glas	120°	18000	287 x 186mm	4.1
UF0200/5	200	gehärtetes Glas	120°	24000	287 x 198mm	4.2
UF0150/5/PC	150	Polycarbonat	90°	18000	287 x 186mm	4.1
UF0200/5/PC	200	Polycarbonat	90°	24000	287 x 198mm	4.2

Eigenschaften:

- Diffusor: gehärtetes Glas oder Polycarbonat (PC)
- Gehäuse aus Aluminiumdruckguss, Farbe Schwarz
- Umgebungstemperaturbereich -30°C bis +45°C
- Montage: Aufhängung an mittig angeordneter Ringöse mittel Gliederkette (Gliederkette nicht im Lieferumfang enthalten)
- Lichtfarbe 5000K. Auf Anfrage sind die Lichtfarben 4000K und 6500K auch erhältlich
- Mittlere Lebensdauer > 50.000h
- CRI >80
- IK 08
- Lieferung mit 1,5m Zuleitung

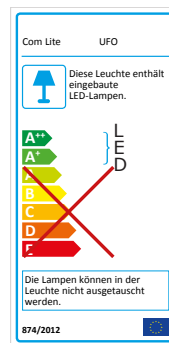

Anwendungsbereiche:

Hallen aller Art

3
JAHRE GARANTIE

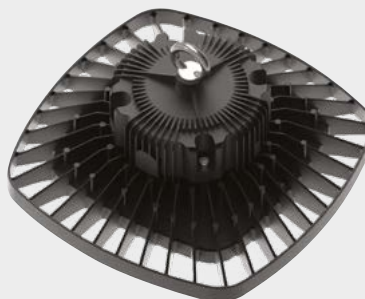

Artikel	Watt (W)	LED Chip	LED Driver	Lichtfarbe	Lumen (LM)	CRI	Abstrahlwinkel	Dimensionen	Input Voltage (V)	Powerfaktor
PFLH150	150W			5700K	>16000lm	>80	50.8°	Länge 303mm Breite 303mm Höhe 70mm	AC 100V-277V/ 50Hz	>0,95
PFLH150-120D	150W			5700K	>16000lm	>80	120°	Länge 303mm Breite 303mm Höhe 70mm	AC 100V-277V/ 50Hz	>0,95

Lichtverteilungskurve:

LVK PFLH150

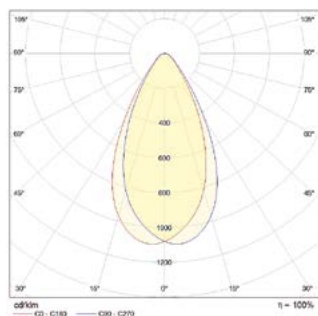

LVK PFLH150-120D

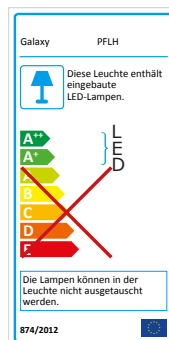
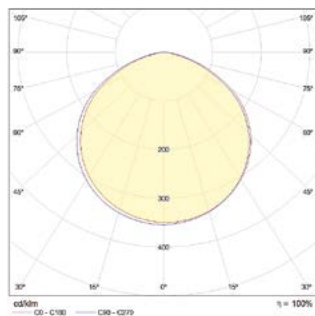

Eigenschaften:

- Gehäuse: Alu
- Diffusor/Scheibe: Kunststoff
- Umgebungstemp: minus 30 bis plus 50C
- Optionen: 3000K oder 4000K
- Dimmbare Versionen auf Anfrage erhältlich
- Mittlere Lebensdauer > 50.000h

Anwendungsbereiche:

Hallen aller Art

3
JAHRE GARANTIE



HBO150V2



HBO150LG/4



Artikel	Watt (W)	Diffusor	Abstrahlwinkel	Lichtfarbe	Lumen (LM)	Dimensionen	Gewicht (Kg)
HBO150V2/5/60	150	Polycarbonat	60°	5000K	18000	Ø260x175mm	2.6
HBO150V2/5/120	150	Polycarbonat	120°	5000K	18000	Ø260x175mm	2.6
HBO150LG/4	150	Polycarbonat	65°, UGR<19	4000K	18000	Ø260x175mm	2.6

Eigenschaften:

- Diffusor: Polycarbonat (PC)
- Gehäuse aus Aluminiumdruckguss, Farbe Schwarz
- Umgebungstemperaturbereich -30°C bis +45°C
- Montage: Aufhängung an mittig angeordneter Ringöse mittel Gliederkette (Gliederkette nicht im Lieferumfang enthalten)
- Lichtfarbe 5000K (außer UGR<19 Ausführung = 4000K). Auf Anfrage sind die Lichtfarben 4000K und 6500K auch erhältlich
- Mittlere Lebensdauer > 50.000h
- CRI >80
- IK 07
- Lieferung mit 1,5m Zuleitung

Anwendungsbereiche:

Hallen aller Art

Lichtverteilungskurve:

HBO150 LVK

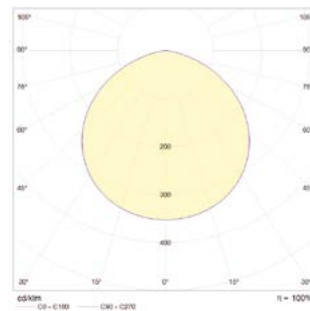

HBO150LG LVK

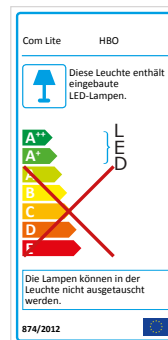
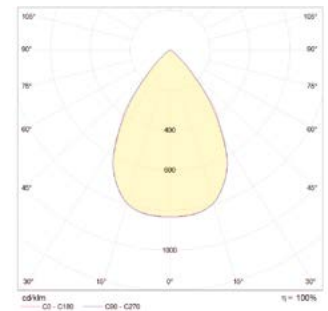



Artikel	Watt (W)	Lichtfarbe	Lumen (LM)	CRI	Abstrahlwinkel	Input Voltage (V)	Diffusor/Wanne	Maß LxBxH
AMBH/LED	30	6000K	3000	>80	120°	AC 220V-240V/ 50Hz	Opal PC	309x275x117
AMBH/LED/84	30	4000K	3000	>80	120°	AC 220V-240V/ 50Hz	Opal PC	309x275x117

Eigenschaften:

- Leuchten sind ausgestattet mit Philips-Treiber
- LED-Platine Epistar SMD2835
- Mittlere Lebensdauer > 50.000h
- Gehäuse aus Alu-Druckguss, Abdeckung aus Polycarbonat
- Betriebsumgebung -20°C bis 50°C
- IK 10

Optionen verfügbar:

- Mit **Bewegungs- und Dämmerungssensor** (bitte /MS zu Artikelname hinzufügen)
 - die Leuchte schaltet sich im Dunkeln selbst an, sobald jemand in der Reichweite ist.
 - einstellbar auf DIP-Schalter sind Reichweite (2/3/4/6/8m), Schaltdauer (10s/30s/90s/3min/20min/30min) und Tageslichtsensor (5/10/30/50 Lux oder deaktivieren).
 - kann als reiner Bewegungsmelder eingesetzt werden. Das heißt, der Tageslichtsensor kann deaktiviert werden.
- mit **Dämmerungssensor** (bitte /PC zu Artikelname hinzufügen)
 - die Leuchte geht automatisch bei Eintritt der Abenddämmerung an und geht bei Morgendämmerung wieder aus.
 - einstellbare Luxwerte auf DIP-Schalter für an/aus: 5/25, 10/50, 25/75, 50/100, 100/200, 150/300, 200/400 Lux.

Anwendungsbereiche:

Tiefgaragen, Parkhäuser, Kellerbereiche, Brücken, Fabriken, Außen an Gebäuden, Autowerkstätte, Bauernhöfe und andere Gebiete die Staub oder Feuchtigkeit ausgesetzt sind.

Lichtverteilungskurve:

AMBH/LED

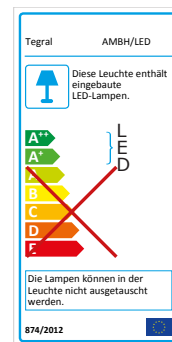
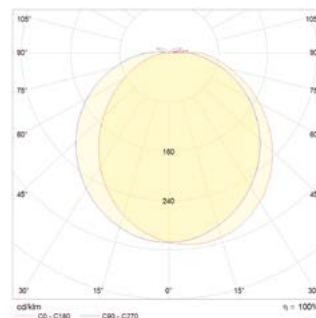

Runde LED Wand-/ Deckenleuchte

IP54, dimmbar



Artikel	Watt (W)	Lichtfarbe	Lumen (LM)	CRI	Abstrahlwinkel	Input Voltage (V)	IP Schutzart	Ø A	B	Höhe C	Gewicht (Kg)
CE12WLED3	12	3000K	1050	>80	120°	AC 220V-240V/ 50Hz	IP54	200	171	48	0.5
CE12WLED4	12	4000K	1100	>80	120°	AC 220V-240V/ 50Hz	IP54	200	171	48	0.5
CE18WLED3*	18	3000K	1530	>80	120°	AC 220V-240V/ 50Hz	IP54	300	271	40	1.2
CE18WLED4*	18	4000K	1620	>80	120°	AC 220V-240V/ 50Hz	IP54	300	271	40	1.2
CE30WLED3	30	3000K	2600	>80	120°	AC 220V-240V/ 50Hz	IP54	400	371	52	1.4
CE30WLED4	30	4000K	2800	>80	120°	AC 220V-240V/ 50Hz	IP54	400	371	52	1.4

* Verfügbar mit Bewegungsmelder. Artikel CE18WLED3/MS bzw. CE18WLED4/MS auf Seite 35

Eigenschaften:

- CE-Series sind ausgestattet mit **dimmbarem Treiber (TRIAC/Phasenanschnitt- und -abschnitt)** PF >0,9 und mit LED-Board (2835 SMD).
- Sehr stabile Leuchte IK-08, flaches Design
- Für Decken- oder Wandmontage
- Gehäuse Polycarbonat, Abdeckung Opales UV-stabilisiertes Polycarbonat
- Mittlere Lebensdauer > 40.000h

Anwendungsbereiche:

Altenheime, Praxis, Hotels, Flure, Treppenhäuser, Eingangsbereiche, Badezimmer, usw.



Lichtverteilungskurve:

LVK CE18WLED3

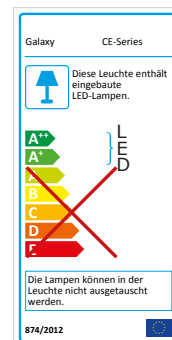
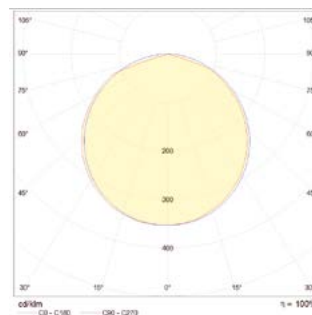

Quadratische LED Wand-/ Deckenleuchte IP54, dimmbar



Artikel	Watt (W)	Lichtfarbe	Lumen (LM)	CRI	Abstrahlwinkel	Input Voltage (V)	IP Schutzart	Maß (mm)	Gewicht (Kg)
SE12WLED3	12	3000K	980	>80	120°	AC 220V-240V/ 50Hz	IP54	250x250x50	0.8
SE12WLED4	12	4000K	1100	>80	120°	AC 220V-240V/ 50Hz	IP54	250x250x50	0.8
SE18WLED3	18	3000K	1530	>80	120°	AC 220V-240V/ 50Hz	IP54	300x300x40	1.2
SE18WLED4	18	4000K	1600	>80	120°	AC 220V-240V/ 50Hz	IP54	300x300x40	1.2
SE30WLED3	30	3000K	2700	>80	120°	AC 220V-240V/ 50Hz	IP54	400x400x51	1.8
SE30WLED4	30	4000K	3000	>80	120°	AC 220V-240V/ 50Hz	IP54	400x400x51	1.8

Eigenschaften:

- SE-Series sind ausgestattet mit **dimmbarem Treiber (TRIAC/Phasenanschnitt- und -abschnitt)** PF >0,9 und mit LED-Board (2835 SMD).
- Sehr stabile Leuchte IK-08, flaches Design
- Für Decken- oder Wandmontage
- Gehäuse Polycarbonat, Abdeckung Opales UV-stabilisiertes Polycarbonat
- Mittlere Lebensdauer > 40.000h

Anwendungsbereiche:

Altenheime, Praxis, Hotels, Flure, Treppenhäuser, Eingangsbereiche, Badezimmer, usw.



Lichtverteilungskurve:

LVK SE12WLED4

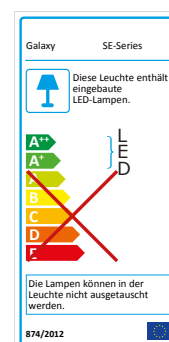
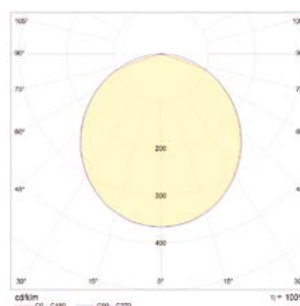

3
JAHRE GARANTIE



Artikel	Watt (W)	Lichtfarbe	Lumen (LM)	CRI	Abstrahlwinkel	Input Voltage (V)	IP Schutzart	Gehäuse	Diffusor/Scheibe	Ø A	Höhe B
CD12WLED3	12	3000K	1190	>80	120°	AC 220V-240V/ 50Hz	IP40	PC	PC (Polycarbonat)	250	48
CD12WLED4	12	4000K	1200	>80	120°	AC 220V-240V/ 50Hz	IP40	PC	PC (Polycarbonat)	250	48
CD18WLED3	18	3000K	1650	>80	120°	AC 220V-240V/ 50Hz	IP40	PC	PC (Polycarbonat)	300	48
CD18WLED4	18	4000K	1700	>80	120°	AC 220V-240V/ 50Hz	IP40	PC	PC (Polycarbonat)	300	48
CD25WLED3	25	3000K	2270	>80	120°	AC 220V-240V/ 50Hz	IP40	PC	PC (Polycarbonat)	400	63
CD25WLED4	25	4000K	2300	>80	120°	AC 220V-240V/ 50Hz	IP40	PC	PC (Polycarbonat)	400	63

Eigenschaften:

- CD-Series sind ausgestattet mit **dimmbarem Treiber (Phasen- und -abschnitt)** PF >0,9 und mit LED-Board (2835 SMD)
- Sehr stabile Leuchte IK-08, flaches design
- Für Decken- oder Wandmontage
- Abdeckung Opales UV-stabilisiertes Polycarbonat
- Standard-Gehäuse ist weiß RAL9016
- Mittlere Lebensdauer > 40.000h

Anwendungsbereiche:

Altenheime, Praxis, Hotels, Flure, Treppenhäuser, Eingangsbereiche, usw. Nur für Innenbereich geeignet.

Lichtverteilungskurve:

LVK CD18WLED3

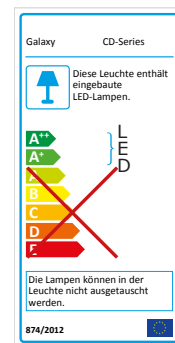
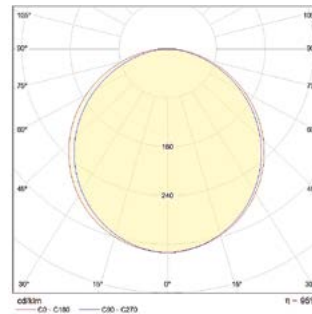



Artikel	Watt (W)	Lichtfarbe	Lumen (LM)	CRI	Abstrahlwinkel	Input Voltage (V)	Gehäuse	Ø x H	HF-Sensor*	3h-Notlicht
CTBH12WH/84	12	4000K	830	>80	120°	AC 220V-240V/ 50Hz	PC	300x100	-	-
CTBH12WH/83	12	3000K	820	>80	120°	AC 220V-240V/ 50Hz	PC	300x100	-	-
CTBH18WH/84	18	4000K	1245	>80	120°	AC 220V-240V/ 50Hz	PC	350x118	-	-
CTBH18WH/83	18	3000K	1230	>80	120°	AC 220V-240V/ 50Hz	PC	350x118	-	-
CTBH24WH/84	24	4000K	1660	>80	120°	AC 220V-240V/ 50Hz	PC	400x135	-	-
CTBH24WH/83	24	3000K	1640	>80	120°	AC 220V-240V/ 50Hz	PC	400x135	-	-
CTBH12WH/84/MS	12	4000K	830	>80	120°	AC 220V-240V/ 50Hz	PC	300x100	X	-
CTBH12WH/83/MS	12	3000K	820	>80	120°	AC 220V-240V/ 50Hz	PC	300x100	X	-
CTBH18WH/84/MS	18	4000K	1245	>80	120°	AC 220V-240V/ 50Hz	PC	350x118	X	-
CTBH18WH/83/MS	18	3000K	1230	>80	120°	AC 220V-240V/ 50Hz	PC	350x118	X	-
CTBH24WH/84/MS	24	4000K	1660	>80	120°	AC 220V-240V/ 50Hz	PC	400x135	X	-
CTBH24WH/83/MS	24	3000K	1640	>80	120°	AC 220V-240V/ 50Hz	PC	400x135	X	-
CTBH12WH/84/M3	12	4000K	830	>80	120°	AC 220V-240V/ 50Hz	PC	300x100	-	X
CTBH12WH/83/M3	12	3000K	820	>80	120°	AC 220V-240V/ 50Hz	PC	300x100	-	X
CTBH18WH/84/M3	18	4000K	1245	>80	120°	AC 220V-240V/ 50Hz	PC	350x118	-	X
CTBH18WH/83/M3	18	3000K	1230	>80	120°	AC 220V-240V/ 50Hz	PC	350x118	-	X
CTBH24WH/84/M3	24	4000K	1660	>80	120°	AC 220V-240V/ 50Hz	PC	400x135	-	X
CTBH24WH/83/M3	24	3000K	1640	>80	120°	AC 220V-240V/ 50Hz	PC	400x135	-	X
CTBH12WH/84/MS/M3	12	4000K	830	>80	120°	AC 220V-240V/ 50Hz	PC	300x100	X	X
CTBH12WH/83/MS/M3	12	3000K	820	>80	120°	AC 220V-240V/ 50Hz	PC	300x100	X	X
CTBH18WH/84/MS/M3	18	4000K	1245	>80	120°	AC 220V-240V/ 50Hz	PC	350x118	X	X
CTBH18WH/83/MS/M3	18	3000K	1230	>80	120°	AC 220V-240V/ 50Hz	PC	350x118	X	X
CTBH24WH/84/MS/M3	24	4000K	1660	>80	120°	AC 220V-240V/ 50Hz	PC	400x135	X	X
CTBH24WH/83/MS/M3	24	3000K	1640	>80	120°	AC 220V-240V/ 50Hz	PC	400x135	X	X

* HF-Sensor: Einstellbar sind Erkennungsweite, Schaltdauer, Tageslichtsensor

Eigenschaften:

- Diffusor/Scheibe: PC (Polycarbonat)
- CTBH-Series sind ausgestattet mit Treiber und LED-Board
- Sehr stabile Leuchte (IK-10)
- Für Wand- oder Deckenmontage
- Abdeckung Opales UV-stabilisiertes Polycarbonat
- Standard-Gehäuse ist weiß. Gehäuse in Farbe schwarz ist auch verfügbar

- Weitere Optionen: dimmbar DALI, 1-10V und Phasenschnitt (TRIAC) - fragen Sie uns
- Mittlere Lebensdauer > 40.000h

Anwendungsbereiche:

Sanitärbereiche, Flure, aber auch in Außenbereichen

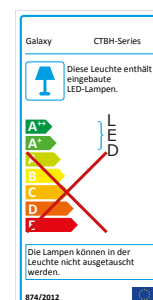

 3
JAHRE GARANTIE

weiß



grau



schwarz



Artikel	Watt (W)	Lichtfarbe	Lumen (LM)	CRI	Abstrahlwinkel	Input Voltage (V)	IP Schutzart	Ø x H	Gehäuse (Abschlussring)
DBW12W3	12	3000K	830	>80	120°	AC 220V-240V/ 50Hz	IP66	300x90	weiß
DBW12W4	12	4000K	830	>80	120°	AC 220V-240V/ 50Hz	IP66	300x90	weiß
DBB12W3	12	3000K	830	>80	120°	AC 220V-240V/ 50Hz	IP66	300x90	schwarz
DBB12W4	12	4000K	830	>80	120°	AC 220V-240V/ 50Hz	IP66	300x90	schwarz
DBG12W3	12	3000K	830	>80	120°	AC 220V-240V/ 50Hz	IP66	300x90	grau
DBG12W4	12	4000K	830	>80	120°	AC 220V-240V/ 50Hz	IP66	300x90	grau

Eigenschaften:

- Gehäuse: PC
- Diffusor/Scheibe: PC (Polycarbonat)
- DB-Series sind ausgestattet mit Treiber und LED-Board
- Sehr stabile Leuchte: IK-10
- Für Wand- oder Deckenmontage (Innen- oder Außenbereich)
- Abdeckung Opales UV-stabilisiertes Polycarbonat
- Mittlere Lebensdauer > 40.000h

Anwendungsbereiche:

Sanitärbereiche, Flure, aber auch in Außenbereichen.

Lichtverteilungskurve:

LVK DBW12W3

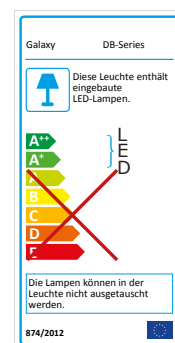
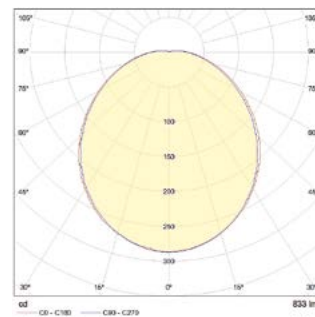

Runde LED Wand-/ Deckenleuchte IP54, mit HF-Sensor

3
JAHRE GARANTIE



Artikel	Watt (W)	Lichtfarbe	Lumen (LM)	CRI	Abstrahlwinkel	Input Voltage (V)	IP Schutzart	Ø A	B	Höhe C	Gewicht (Kg)
CE18WLED3/MS	18	3000K	1530	>80	120°	AC 220V-240V/ 50Hz	IP54	300	271	40	1.3
CE18WLED4/MS	18	4000K	1620	>80	120°	AC 220V-240V/ 50Hz	IP54	300	271	40	1.3

* Verfügbar ohne Sensor. Artikel CE18WLED3 bzw. CE18WLED4 (siehe entsprechendes Produktblatt).

Eigenschaften:

- CE-Series sind ausgestattet mit Treiber PF >0,9 und mit LED-Board (2835 SMD).
- Sehr stabile Leuchte IK-08, flaches Design
- Für Decken- oder Wandmontage
- Gehäuse Polycarbonat, Abdeckung Opales UV-stabilisiertes Polycarbonat
- Mittlere Lebensdauer > 40.000h
- Umgebungstemperatur -20°C bis +40°C

Anwendungsbereiche:

Altenheime, Praxis, Hotels, Flure, Treppenhäuser, Eingangsbereiche, Badezimmer, usw.

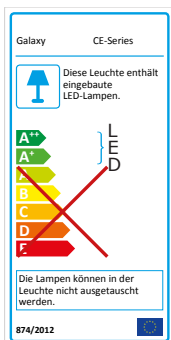

Einstellbarer DIP-Schalter in der Leuchte für Sensor:

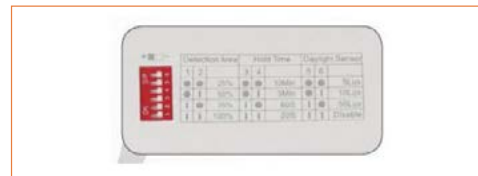

Erkennungsweite: Auswahl zwischen 100% (8m), 75%, 50% und 25%. Abstrahlungswinkel ist 140°.

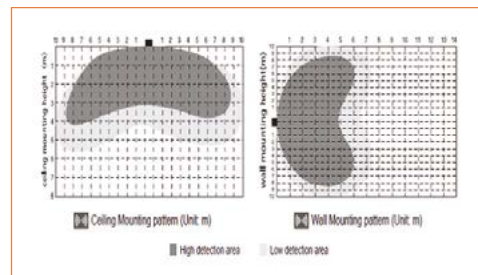

- Schaltdauer: Auswahl zwischen 10 Min., 3 Min., 60s und 20s.
- Tageslichtsensor: Auswahl zwischen 50 Lux, 10 Lux, 5 Lux und "deaktivieren".
- Die Lichtstärke kann bei Bewegungserkennung reguliert werden. Bei "deaktivieren" bzw. "disable" wird die Leuchte auf 100% Stärke bei Bewegungserkennung leuchten.

Notbeleuchtung



- 39 LED-Notleuchte 3W (Anbau) 3 Stunden Akku
- 40 LED-Notleuchte 3W (Anbau) 8 Stunden Akku
- 41 LED-Rettungswegleuchte (Pendel)
- 42 LED-Rettungswegleuchte (für Anbau auf Wand oder Decke)
- 43 Slimbau LED-Rettungswegleuchte (für Wand-Anbau)

- 44 LED-Rettungswegleuchte (für Wand-Anbau)
- 45 Notlicht-LED-Downlight 3W
- 46 T8/T5 Leuchtstofflampe Multiwatt
Notlichteinbausatz
- 47 LED Notlichteinbausatz - selbstständig

LED-Notleuchte 3W (Anbau)

3 Stunden Akku



Im Falle eines Stromausfalls schaltet sich die Lichtquelle automatisch auf Batteriestromversorgung um

In Verpackung enthalten: Aufkleber für Pictogrammrichtung-Unten, -Oben, -Links und -Rechts



Artikel	Watt (W)	Maß	Abdeckung	CRI	Input Voltage (V)	Montage	Prüftaste	Erkennungsweite	Lumen (Netzbetrieb)	Lumen (Akkubetrieb)
EBHMLG	3W (6000K)	352x110x64	Polycarbonat	>80	AC 220V-240V/ 50Hz	Anbau (Wand) *Einbau (Decke)	Ja	20m	160	140

Eigenschaften:

- Gehäuse: Polycarbonat
- Schutzart IP65 (staub- und wasserdicht) - aber nur im Innenbereich (0-40°C) zu verwenden. Um die Schutzart IP65 zu bewahren, muss eine passende Kabelverschraubung eingesetzt werden
- Inkl. NiCd Batterien mit 3h Notlichtdauer, 24h Wiederaufladungszeit
- Schutz vor Überlastung und Tiefentladung
- Wahlweise in Dauerbetrieb oder Bereitschaftsschaltung einsetzbar** (die Leuchte benötigt auf jeden Fall einen Dauerphasenleiter, damit der Akku geladen wird.
- Dauerbetrieb** bedeutet die Notleuchte ist 24/7 ans Netz angeschlossen und ist ständig im Betrieb. Sobald der Netzstrom ausfällt, schaltet sich die Lichtquelle auf Batteriestromversorgung um.
- Schließen Sie 'Ls' (Switched Live Sw/L = Geschaltete Phase) an 'L' (Dauerphase).**

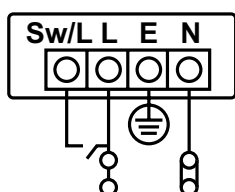

- Falls 'Ls' (Sw/L) nicht angeschlossen, ist die Notleuchte in **Bereitschaftsschaltung**. D.h. Notleuchte schaltet sich nur an sobald der Netzstrom ausfällt - die Leuchte ist im prinzip auf Standby.

Lichtverteilungskurve:

EBHMLG

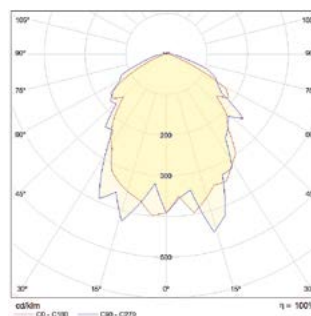

Relevante Normen:

EN 60 598-1:2008 + EN 60598-2-22: 1998 + A1:2003 + A2:2008 (Luminaires for emergency lighting).

*Zubehör für EBHMLG: Artikel REBHG = Rahmen-Abdeckung (geschlossen) um Anbau- auf Einbauleuchte umzurüsten.

Das heißt, die Leuchte wird in die Decke eingebaut. Allerdings in diesem Fall kann man entweder die Piktogrammaufkleber noch die Prüftaste einsetzen.



Anwendungsbereiche:

Gewerbe, Arztpraxen, Bürogebäuden, Altenheime, Hotels, Restaurants, Baustellen, usw.

LED-Notleuchte 3W (Anbau)

8 Stunden Akku



15 Stück SMD 2835 LED

Im Falle eines Stromausfalls schaltet sich die Lichtquelle automatisch auf Batteriestromversorgung um

In Verpackung enthalten: Aufkleber für Pictogrammrichtung-Unten, -Oben, -Links und -Rechts



Artikel	Watt (W)	Maß	Abdeckung	Input Voltage (V)	IP Schutzart	Gehäuse	Montage	Prüftaste	Erkennungsweite	Lumen (Netzbetrieb)	Lumen (Akkubetrieb)
EBHMLG8	3W (6000K)	345x120x80	Polycarbonat	AC 220V-240V/50Hz	IP65	ABS Unterteil	Anbau	Ja	20m	160	140

Eigenschaften:

- Schutzart IP65 (staub- und wasserdicht) - aber nur im Innenbereich (0-40°C) zu verwenden
- Um die Schutzart IP65 zu bewahren, muss eine passende Kabelverschraubung eingesetzt werden
- Inkl. NiCd Batterie 3,6V/1600m Ah mit 8h Notlichtdauer, 24h Wiederaufladungszeit
- Schutz vor Überlastung und Tiefentladung
- Mit **Autotest** und mit Prüftaste
- **Wahlweise in Dauerbetrieb oder Bereitschaftsschaltung einsetzbar** (die Leuchte benötigt auf jeden Fall einen Dauerphasenleiter zur Klemme L(1), damit der Akku geladen wird)
- **Dauerbetrieb** bedeutet die Notleuchte ist 24/7 ans Netz angeschlossen und ist ständig im Betrieb. Sobald der Netzstrom ausfällt, schaltet sich die Lichtquelle auf Batteriestromversorgung um.

Die Leuchte wird vom Werk aus geliefert mit einer Brücke zwischen Klemme L(1) und Klemme L1(2)

Diese Brücke bleibt darin für Dauerbetrieb

Schließen Sie Ihren Dauerphasenleiter an L(1) und schließen Sie auch Ihren Neutralphasenleiter an N und Ihren Erde-Leiter an E an

- **Bereitschaftsschaltung** bedeutet die Notleuchte schaltet sich nur an sobald der Netzstrom ausfällt - die Leuchte ist im prinzip auf Standby

Entfernen Sie die Brücke zwischen Klemme L(1) und Klemme L1(2)

Schließen Sie Ihren Dauerphasenleiter an L (1) und schließen Sie auch Ihren Neutralphasenleiter an N und Ihren Erde-Leiter an E an

Die Klemme L1(2) bleibt leer

Relevante Normen:

EN 60 598-1:2008 + EN 60598-2-22: 1998 + A1:2003 + A2:2008 (Luminaires for emergency lighting)

Anwendungsbereiche:

Gewerbe, Arztpraxen, Bürogebäuden, Altenheime, Hotels, Restaurants, Baustellen, usw.

8h-Notlicht wird is vor allem erforderlich bei Beherbergungsstätten, Heimen und Hochhäusern höher als 22m

2
JAHRE GARANTIE



- Im Falle eines Stromausfalls schaltet sich die Lichtquelle automatisch auf Batteriestromversorgung um
- Piktogrammrichtung-Unten wird mitgeliefert. Scheibe rechts/links kann bei Bedarf als Zubehör mitbestellt werden
- Halter ist verstellbar und die Leuchte kann somit nicht nur an die Decke, sondern auch an den Wand montiert werden. Die Leuchte ist auch zum Einbau in die Decke geeignet.

Geeignet für Anbau (Wände und Decke) und Einbau in die Decke.

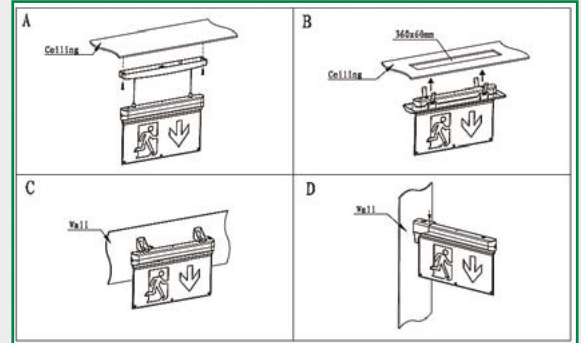

Artikel	Watt (W)	Maß	Scheibe	Input Voltage (V)	Gehäuse	Montage	Prüftaste	Erkennungsweite	Lumen (Netzbetrieb)	Lumen (Akkubetrieb)
HEXITLED (6000K) 15 Stk. LED	3W	Siehe Abbildung Seile bis 1m Länge einstellbar	Polycarbonat AC 220V-240V/ 50Hz	220V-240V/ 50Hz	Kunststoff	Anbau + Einbau Siehe Abbildung	Ja	24m	20	17

Eigenschaften:

- Zubehör: Artikel HEXIT/L = Piktogramm-Scheibe rechts/links für HEXITLED
- Schutzart IP20 - nur im Innenbereich (0-40°C) zu verwenden
- Inkl. NiCd 3,6V 0,8Ah Batterien mit 3h Notlichtdauer, 24h Wiederaufladungszeit
- Schutz vor Überlastung und Tiefentladung
- Maß für Kabeleingang: Ø20mm
- Seil ist bis 1m Länge einstellbar
- **Wahlweise in Dauerbetrieb oder Bereitschaftsschaltung einsetzbar** (die Leuchte benötigt auf jeden Fall einen Dauerphasenleiter, damit der Akku geladen wird).
- **Dauerbetrieb** bedeutet die Notleuchte ist 24/7 ans Netz angeschlossen und ist ständig im Betrieb. Sobald der Netzstrom ausfällt, schaltet sich die Lichtquelle auf Batteriestromversorgung um.
- **Schließen Sie 'Ls' (Switched Live Sw/L = Geschaltete Phase) an 'L' (Dauerphase).**

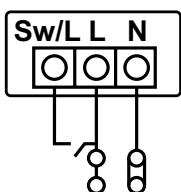

- Falls 'Ls' (Sw/L) nicht angeschlossen, ist die Notleuchte in **Bereitschaftsschaltung**. D.h. Notleuchte schaltet sich nur an sobald der Netzstrom ausfällt - die Leuchte ist im prinzip auf Standby.

Relevante Normen:

EN 60 598-1:2008 + EN 60598-2-22: 1998 + A1:2003 + A2:2008 (Luminaires for emergency lighting).

Anwendungsbereiche:

Gewerbe, Arztpraxen, Bürogebäuden, Altenheime, Hotels, Restaurants, Baustellen, usw.

Maße:

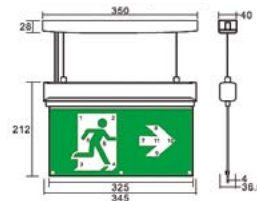

Lichtausbeute:

Test Sequence	1	2	3	4	5	6	7	Max brightness/ Minimum brightness
Luminance (100cd/m ²)	2.30	2.28	1.80	1.66	2.50	2.48	2.31	
Test Sequence	8	9	10	11	12	13	14	2.50/1.66 ^ 1.50 10
Luminance (100cd/m ²)	2.48	1.81	2.14	2.32				

LED-Rettungswegleuchte (für Anbau auf Wand oder Decke)

2
JAHRE GARANTIE



- Im Falle eines Stromausfalls schaltet sich die Lichtquelle automatisch auf Batteriestromversorgung um
- Piktogramm-Scheiben sind beidseitig
- Halter ist verstellbar und die Leuchte kann somit nicht nur an die Decke, sondern auch an den Wand montiert werden

Artikel	Beschreibung
HBLED	Leuchte mit Piktogramm, pfeil unten
HBLED/LR	Leuchte mit Piktogramm, pfeil links/rechts
HBLED/O	Leuchte mit Piktogramm, pfeil oben



Watt (W)	Maß	Abdeckung	Input Voltage (V)	Gehäuse	Montage	Prüftaste	Erkennungsweite	Lumen (Netzbetrieb)	Lumen (Akkubetrieb)
3W (6000K)	345x65x200	Polycarbonat	AC 220V-240V/ 50Hz	ABS-Kunststoff	Anbau (Wand)	Ja	24m	40	30

Eigenschaften:

- Zubehör: Artikel HBLED/L = Piktogramm-Scheibe rechts/links für HBLED
- Schutzart IP20 - nur im Innenbereich (0-40°C) zu verwenden
- Inkl. NiCd Batterien mit 3h Notlichtdauer, 24h Wiederaufladungszeit
- Schutz vor Überlastung und Tiefentladung
- **Wahlweise in Dauerbetrieb oder Bereitschaftsschaltung einsetzbar** (die Leuchte benötigt auf jeden Fall einen Dauerphasenleiter, damit der Akku geladen wird).
- **Dauerbetrieb** bedeutet die Notleuchte ist 24/7 ans Netz angeschlossen und ist ständig im Betrieb. Sobald der Netzstrom ausfällt, schaltet sich die Lichtquelle auf Batteriestromversorgung um.
- Schließen Sie 'Ls' (Switched Live Sw/L = Geschaltete Phase) an 'L' (Dauerphase).

Relevante Normen:

EN 60 598-1:2008 + EN 60598-2-22: 1998 + A1:2003 + A2:2008 (Luminaires for emergency lighting).

Anwendungsbereiche:

Gewerbe, Arztpraxen, Bürogebäuden, Altenheime, Hotels, Restaurants, Baustellen, usw.

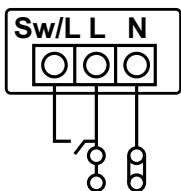

- Falls 'Ls' (Sw/L) nicht angeschlossen, ist die Notleuchte in **Bereitschaftsschaltung**. D.h. Notleuchte schaltet sich nur an sobald der Netzstrom ausfällt - die Leuchte ist im prinzip auf Standby.

Slimbau LED-Rettungswegleuchte (für Wand-Anbau)



- Im Falle eines Stromausfalls schaltet sich die Lichtquelle automatisch auf Batteriestromversorgung um
- Piktogrammrichtung-Unten wird mitgeliefert. Scheibe rechts und links kann bei Bedarf als Zubehör mitbestellt werden
- Piktogramm nur einseitig und somit nur für den Wandanbau geeignet



Artikel	Watt (W)	Maß	Scheibe	Input Voltage (V)	Gehäuse	Montage	Prüftaste	Erkennungsweite	Lumen (Netzbetrieb)	Lumen (Akkubetrieb)
SEXITML	3W (6000K)	390x188x30	Kunststoff	AC 220V-240V/ 50Hz	PC	Anbau (Wand)	Nein	24m	120	100

Eigenschaften:

- Zubehör:
Artikel SL = Piktogramm-Scheibe links für SEXITML
Artikel SR = Piktogramm-Scheibe rechts für SEXITML
- Schutzart IP20 - nur im Innenbereich (0-40°C) zu verwenden
- Inkl. 3.6V 1200mAh NiCd Batterien mit 3h Notlichtdauer, 24h Wiederaufladungszeit
- Schutz vor Überlastung und Tiefentladung

- **Wahlweise in Dauerbetrieb oder Bereitschaftsschaltung einsetzbar** (die Leuchte benötigt auf jeden Fall einen Dauerphasenleiter, damit der Akku geladen wird).
- **Dauerbetrieb** bedeutet die Notleuchte ist 24/7 ans Netz angeschlossen und ist ständig im Betrieb. Sobald der Netzstrom ausfällt, schaltet sich die Lichtquelle auf Batteriestromversorgung um.
- **Schließen Sie 'Ls' (Switched Live Sw/L = Geschaltete Phase) an 'L' (Dauerphase).**

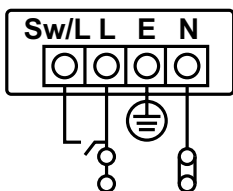

- Falls 'Ls' (Sw/L) nicht angeschlossen, ist die Notleuchte in **Bereitschaftsschaltung**. D.h. Notleuchte schaltet sich nur an sobald der Netzstrom ausfällt - die Leuchte ist im prinzip auf Standby.

Relevante Normen:

EN 60 598-1:2008 + EN 60598-2-22: 1998 + A1:2003 + A2:2008 (Luminaires for emergency lighting).

Anwendungsbereiche:

Gewerbe, Arztpraxen, Bürogebäuden, Altenheime, Hotels, Restaurants, Baustellen, usw.

2
JAHRE GARANTIE

- Im Falle eines Stromausfalls schaltet sich die Lichtquelle automatisch auf Batteriestromversorgung um
- Piktogrammrichtung-Unten wird mitgeliefert. Scheibe rechts und links kann bei Bedarf als Zubehör mitbestellt werden
- Piktogramm nur einseitig und somit nur für den Wandanbau geeignet



Artikel	Watt (W)	Maß	Scheibe	Input Voltage (V)	Gehäuse	Montage	Prüftaste	Erkennungsweite	Lumen (Netzbetrieb)	Lumen (Akkubetrieb)
EXITML	3W (6000K)	390x188x60	Kunststoff	AC 220V-240V/ 50Hz	Metall	Anbau (Wand)	Nein	24m	140	120

Eigenschaften:

- Zubehör:
Artikel LGDL = Piktogramm-Scheibe links für EXITML
Artikel LGDR = Piktogramm-Scheibe rechts für EXITML
- Schutzart IP20 - nur im Innenbereich (0-40°C) zu verwenden
- Inkl. NiCd Batterien mit 3h Notlichtdauer, 24h Wiederaufladungszeit
- Schutz vor Überlastung und Tiefentladung
- **Wahlweise in Dauerbetrieb oder Bereitschaftsschaltung einsetzbar** (die Leuchte benötigt auf jeden Fall einen Dauerphasenleiter, damit der Akku geladen wird.
- **Dauerbetrieb** bedeutet die Notleuchte ist 24/7 ans Netz angeschlossen und ist ständig im Betrieb. Sobald der Netzstrom ausfällt, schaltet sich die Lichtquelle auf Batteriestromversorgung um.
- **Schließen Sie 'Ls' (Switched Live Sw/L = Geschaltete Phase) an 'L' (Dauerphase).**

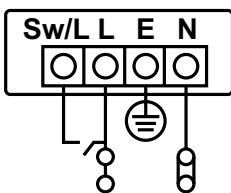

- Falls 'Ls' (Sw/L) nicht angeschlossen, ist die Notleuchte in **Bereitschaftsschaltung**. D.h. Notleuchte schaltet sich nur an sobald der Netzstrom ausfällt - die Leuchte ist im prinzip auf Standby.

Relevante Normen:

EN 60 598-1:2008 + EN 60598-2-22: 1998 + A1:2003 + A2:2008 (Luminaires for emergency lighting).

Anwendungsbereiche:

Gewerbe, Arztpraxen, Bürogebäuden, Altenheime, Hotels, Restaurants, Baustellen, usw.

Notlicht-LED-Downlight 3W für Bereitschaftsnotlicht

Notbeleuchtung

2
JAHRE GARANTIE



Input: 220-240V 50/60 Hz

CE

Artikel

Eigenschaften

DLEP3W	Einfache Installation Output = 200 Lumen 3W LED Deckenausschnitt 95-100mm Schutzart IP20 integrierter Akku und Status-Anzeiger ausgestattet mit 1m Zuleitung Notlichtdauer: > 3h Mit Selbsttest Dimensionen: Ø = 110mm, H = 110mm, Breite inkl. Clips = 135mm
--------	---

Anwendungsbereiche:

Gewerbe, Büros, Hotels, Verkaufsräume und andere Bereiche wo Notlicht benötigt wird und ein Einbau der Leuchte möglich ist (z.B. Einbau in eine Odenwaldecke)

T8/T5 Leuchtstofflampe Multiwatt Notlichteinbausatz (bis 58W)



Input: 220-240V 50/60 Hz



Artikel Über 3h Notlicht an folgende Lampen:

EPMW T8: 18W, 36W und 58W
T5: 14W, 21W, 28W, 35W, 49W, 54W
TC-L: 36W, 55W
TC-DEL: 18W, 26W

Eigenschaften:

- EPMW = Schaltungs- und Aufladungsgerät + Akku + LED-Anzeiger
- Dimensionen (ohne Akku): 160 x 38 x 28mm
- Aufladungszeit: mindestens 24h
- Notlichtdauer: > 3h
- Akku: 5-Zelle Ni-Cd 6V4500mA
(Akku Dimensionen 290 x 34 x 34mm)
- Schaltpläne: Nach Rücksprache schicken wir Ihnen den passenden Schaltplan per E-Mail zu.

Anwendungsbereiche:

in Leuchtstoffleuchten mit EVG

Notlichteinbausatz: EPACKLED-1 und EPACKLED4

2
JAHRE GARANTIE



EPACKLED-1



EPACKLED4

CE IP20

Inhalt:

- Akku (mit Akkuhalter)
- Schalt- und Aufladungsgerät
- LED-Modul und Drahten

Teil	EPACKLED-1	EPACKLED4
Input	220-240V 50/60 Hz	220-240V 50/60 Hz
Output	3W LED	1W LED
Dimensionen mm	210x32x22	Akku 149x30, Gerät 192x30
Lochausschnitt	18mm	30-40mm
Umgebungstemperaturbereich	-10°C bis +45°C	-10°C bis +45°C
Schutzart	IP20	IP29
Notlichtdauer	>3h	>3h
Wiederaufladungszeit	24h	24h

Lichtverteilungskurve:

LVK: EPACK/LED-1

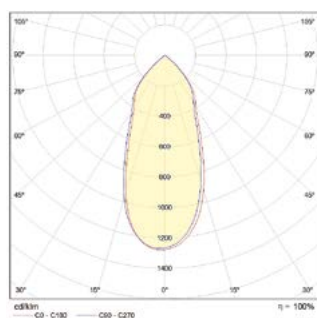

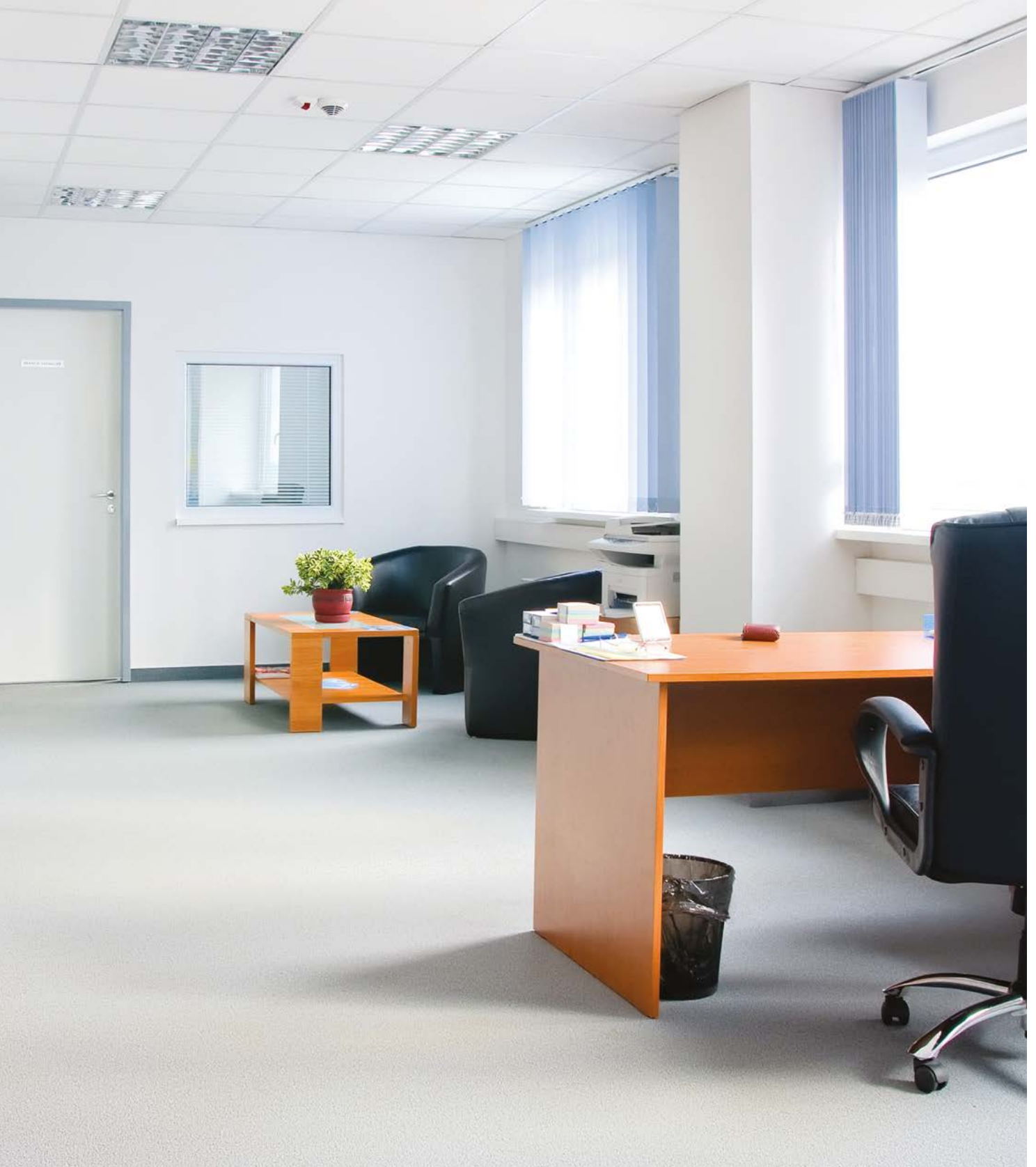

49 Einlege-Rasterleuchten T8 und T5

50 Einlegeleuchten T5 Opal und Prisma IP54

51 Anbau-Rasterleuchten T8 und T5

52 T5 Anbau-Leuchten Opal und Prisma IP54

53 Lichtleisten für T8 und T5 Leuchtstofflampen

54 Feuchtraum-Wannenleuchten IP65 für T8 und T5

55 Einbau-Downlights für TC-DEL
Kompaktleuchtstofflampen



RC418C2G
T8



RC414C2G
T5



Artikel	Watt (W)	Modul	Maß (ohne Treiber)	Decken-ausschnitt	Raster	Input Voltage (V)	IP Schutzart	Gehäuse
RC418C2G	4x18W EVG	625	620x620x85	605x605	BAP*	AC 220V-240V/ 50Hz	IP20	Stahlblech (weiß)
RC414C2G	4x14W EVG	625	620x620x65	605x605	BAP*	AC 220V-240V/ 50Hz	IP20	Stahlblech (weiß)
RC314C2G	3x14W EVG	625	620x620x65	605x605	BAP*	AC 220V-240V/ 50Hz	IP20	Stahlblech (weiß)
RC324C2G	3x24W EVG	625	620x620x65	605x605	BAP*	AC 220V-240V/ 50Hz	IP20	Stahlblech (weiß)
RC424C2G	4x24W EVG	625	620x620x65	605x605	BAP*	AC 220V-240V/ 50Hz	IP20	Stahlblech (weiß)
RC414C2	4x14W EVG	600	595x595x58	580x580	BAP*	AC 220V-240V/ 50Hz	IP20	Stahlblech (weiß)
RC414G	4x14W EVG	625	620x620x65	605x605	Alu-matt**	AC 220V-240V/ 50Hz	IP20	Stahlblech (weiß)
RC424G	4x24W EVG	625	620x620x65	605x605	Alu-matt**	AC 220V-240V/ 50Hz	IP20	Stahlblech (weiß)

* für Bildschirmarbeitsplatz (BAP65/1000cd/m²) - blendfreie Eigenschaften

** Hochglanz Längslamellen und matt profilierte Querlamellen

Eigenschaften:

- Modul-625 ist für Decken mit Tragschienen-System-625 geeignet
- Für gesägte Deckenöffnungen bieten wir einen Befestigungssatz an: Artikel C/Clips (4 Stück Montagewinkel plus Schrauben)
- Gehäuse mit weißer Pulverlackierung
- Lieferung erfolgt ohne Leuchtmittel
- Leuchten sind ausgestattet mit Marken-EVG (Helvar, Philips, Tridonic- oder BAG)

Dimmbare Optionen verfügbar:

- DALI oder 1-10V

Notlicht Optionen verfügbar:

Alle Ausführungen lieferbar mit 3h-Notlicht integriert. Bitte EP zu Artikelname hinzufügen

BAP-Raster Anwendungsbereiche:

Bürräume, usw., insbesondere Arbeitsplätze mit Bildschirmgeräten.

Alu-matt-Raster Anwendungsbereiche:

Ausstellungsräume, Lagerräume, usw.

Lichtverteilungskurve:

LVK einer RC418C2G

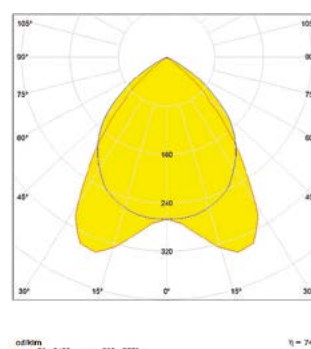



3
JAHRE GARANTIE



RC414PRG/54



RC4140PG/54



Artikel	Watt (W)	Modul	Maß (ohne Treiber)	Decken-ausschnitt	Raster	Input Voltage (V)	IP Schutzart	Gehäuse
RC414PRG/54	4x14W EVG	625	620x620x90	580x580	Prisma	AC 220V-240V/ 50Hz	IP54	Stahlblech (weiß)
RC424PRG/54	4x24W EVG	625	620x620x90	580x580	Prisma	AC 220V-240V/ 50Hz	IP54	Stahlblech (weiß)
RC4140PG/54	4x14W EVG	625	620x620x90	580x580	Opal	AC 220V-240V/ 50Hz	IP54	Stahlblech (weiß)
RC4240PG/54	4x24W EVG	625	620x620x90	580x580	Opal	AC 220V-240V/ 50Hz	IP54	Stahlblech (weiß)
RC414PR/54	4x14W EVG	600	595x595x90	580x580	Prisma	AC 220V-240V/ 50Hz	IP54	Stahlblech (weiß)
RC4140P/54	4x14W EVG	600	595x595x90	580x580	Opal	AC 220V-240V/ 50Hz	IP54	Stahlblech (weiß)

Eigenschaften:

- Die prismatische Abdeckung minimiert die Blendung und sorgt für eine gleichmäßige Lichtverteilung
- Die opale Abdeckung sorgt für ein weiches, gleichmäßiges Licht
- Modul-625 ist für Decken mit Tragschienen-System-625 geeignet
- Für gesägte Deckenöffnungen bieten wir einen Befestigungssatz an: Artikel C/Clips1 (4 Stück Montagewinkel plus Schrauben)
- Gehäuse mit weißer Pulverlackierung
- Lieferung erfolgt ohne Leuchtmittel
- Leuchten sind ausgestattet mit Marken-EVG (Helvar, Philips, Tridonic- oder BAG)

Dimmbare Optionen verfügbar:

- DALI oder 1-10V

Notlicht Optionen verfügbar:

Alle Ausführungen lieferbar mit 3h-Notlicht integriert.
Bitte EP zu Artikelname hinzufügen

Anwendungsbereiche:

Arztpraxen, Schulen, Ausstellungsräume, Shops, Reinräume, Räume zur Nahrungsmittelvorbereitung, gewerbliche Küche und andere Gebäude/Räume wo Schutzart IP54 gegen Staub und Feuchtigkeit benötigt wird.

Lichtverteilungskurve:

RC414PR/54

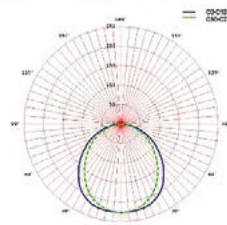

X AUSLAUF

3
JAHRE GARANTIE



Artikel	Watt (W)	Maß	Raster	Input Voltage (V)	IP Schutzart	Gehäuse
SD236C2	2x36W EVG	1220x220x80	BAP*	AC 220V-240V/ 50Hz	IP20	Stahlblech (weiß)
SD258C2	2x58W EVG	1540x210x70	BAP*	AC 220V-240V/ 50Hz	IP20	Stahlblech (weiß)
SC414C2	4x14W EVG	595x595x60	BAP*	AC 220V-240V/ 50Hz	IP20	Stahlblech (weiß)
SD228C2	2x28W EVG	1240x210x70	BAP*	AC 220V-240V/ 50Hz	IP20	Stahlblech (weiß)
SD254C2	2x54W EVG	1240x210x70	BAP*	AC 220V-240V/ 50Hz	IP20	Stahlblech (weiß)
SD235C2	2x35W EVG	1540x210x70	BAP*	AC 220V-240V/ 50Hz	IP20	Stahlblech (weiß)
SD249C2	2x49W EVG	1540x210x70	BAP*	AC 220V-240V/ 50Hz	IP20	Stahlblech (weiß)
SD280C2	2x80W EVG	1540x210x70	BAP*	AC 220V-240V/ 50Hz	IP20	Stahlblech (weiß)

* für Bildschirmarbeitsplatz (BAP65/1000cd/m²) - blendfreie Eigenschaften

Eigenschaften:

- Gehäuse mit weißer Pulverlackierung
- Lieferung erfolgt ohne Leuchtmittel
- Leuchten sind ausgestattet mit Marken-EVG (Helvar-, Philips, Tridonic- oder BAG)
- Multiwatt-Ausführung (2x35/49W) auf Anfrage erhältlich

Dimmbare Optionen verfügbar:

- DALI oder 1-10V

Notlicht Optionen verfügbar:

Alle Ausführungen lieferbar mit 3h-Notlicht integriert. Bitte EP zu Artikelname hinzufügen.

BAP-Raster Anwendungsbereiche:

Bürräume, usw., insbesondere Arbeitsplätze mit Bildschirmgeräten.

Lichtverteilungskurve:

SC414C2

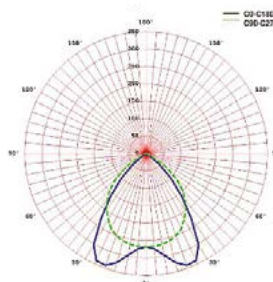



Artikel	Watt (W)	Maß	Abdeckung	Input Voltage (V)	IP Schutzart (raumseitig)	Gehäuse
SC414PR	4x14W EVG	595x595x85	Prisma	AC 220V-240V/ 50Hz	IP54	Stahlblech (weiß)
SC424PR	4x24W EVG	595x595x85	Prisma	AC 220V-240V/ 50Hz	IP54	Stahlblech (weiß)
SC4140P	4x14W EVG	595x595x85	Opal	AC 220V-240V/ 50Hz	IP54	Stahlblech (weiß)
SC4240P	4x24W EVG	595x595x85	Opal	AC 220V-240V/ 50Hz	IP54	Stahlblech (weiß)

Eigenschaften:

- Die prismatische Abdeckung minimiert die Blendung und sorgt für eine gleichmäßige Lichtverteilung
- Die opale Abdeckung sorgt für ein weiches, gleichmäßiges Licht
- Gehäuse mit weißer Pulverlackierung
- Lieferung erfolgt ohne Leuchtmittel
- Leuchten sind ausgestattet mit Marken-EVG (Helvar-, Philips, Tridonic- oder BAG)

Dimmbare Optionen verfügbar:

- DALI oder 1-10V

Notlicht Optionen verfügbar:

Alle Ausführungen lieferbar mit 3h-Notlicht integriert.
Bitte EP zu Artikelname hinzufügen

Anwendungsbereiche:

Arztpraxen, Schulen, Ausstellungsräume, Shops, Reinräume, Räume zur Nahrungsmittelvorbereitung, gewerbliche Küche und andere Gebäude/Räume wo Schutzart IP54 gegen Staub und Feuchtigkeit benötigt wird.

Lichtverteilungskurve:

SC414PR

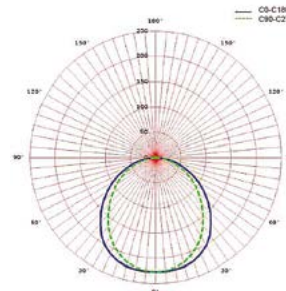

X AUSLAUF

3
JAHRE GARANTIE



- verfügbar als 1- oder 2-flammig
- Stabiler Leuchtkörper aus Stahlblech
- Weiße Pulverlackierung



Artikel	Watt (W)	Technik	Maß LxBxH ohne Fassung	Anmerkung*
FLU136	1x36W	T8	1230X48X40	
FLU236	2x36W	T8	1230X48X40	
FLU158	1x58W	T8	1530X48X40	(1)
FLU258	2x58W	T8	1530X48X40	(1)
FLU114	1x14W	T5	575X38X33	
FLU214	2x14W	T5	575X38X33	
FLU128	1x28W	T5	1175X38X33	
FLU228	2x28W	T5	1175X38X33	
FLU154	1x54W	T5	1175X38X33	
FLU254	2x54W	T5	1175X38X33	
FLU135	1x35W	T5	1473X38X33	(1)
FLU235	2x35W	T5	1473X38X33	(1)
FLU149	1x49W	T5	1473X38X33	(1)
FLU249	2x49W	T5	1473X38X33	(1)

* erhältlich mit Metall- oder Aluminiumreflektor als Zubehör.

Eigenschaften:

- Lieferung erfolgt ohne Leuchtmittel
- Leuchten sind ausgestattet mit Marken-**EVG** (Helvar-, Philips, Tridonic- oder BAG)
- Multiwatt-Ausführungen (z.B. 1x28/54W, 1x35/49/80W, 2x28/54W und 2x35/49W) sind auch verfügbar

Dimmbare Optionen verfügbar:

- DALI oder 1-10V

Notlicht Optionen verfügbar:

Alle Ausführungen lieferbar mit 3h-Notlicht integriert. Bitte EP zu Artikelname hinzufügen

Anwendungsbereiche:

Supermärkten, Fabriken, Autowerkstätten, Lagerhallen usw.

*(1) erhältlich mit Metall- oder Aluminiumreflektor als Zubehör.

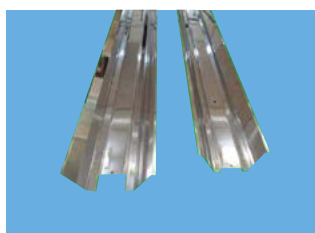

Alu-Reflektor



Metall-Reflektor

Feuchtraum-Wannenleuchten IP65 für T8 und T5 Leuchtstofflampen

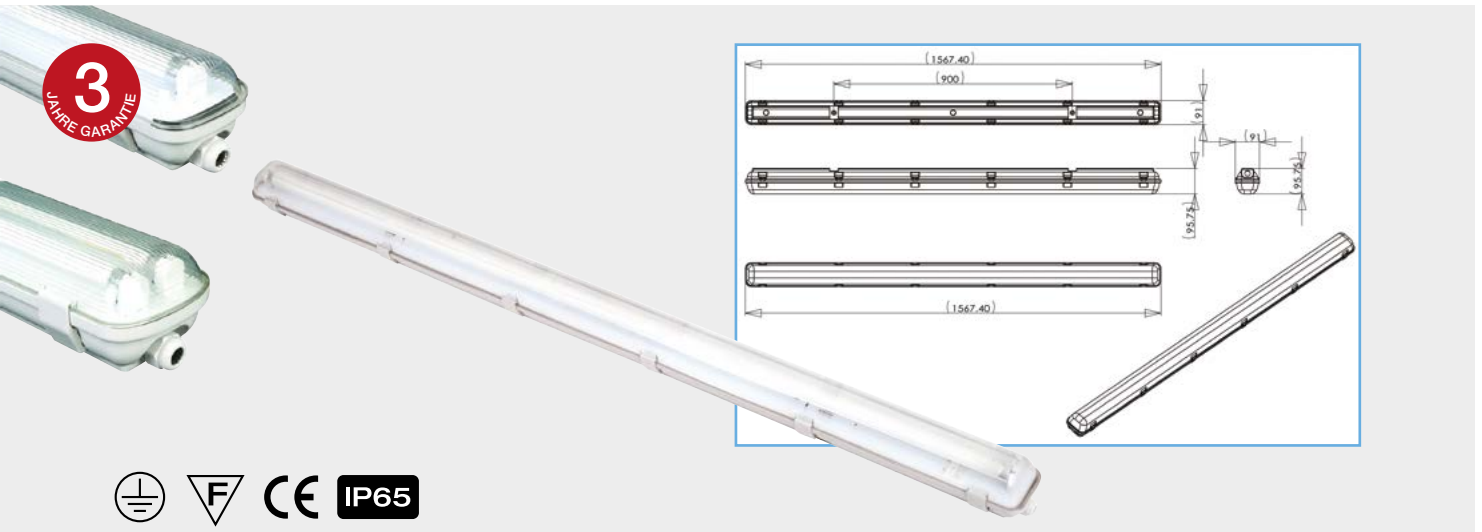

Artikel	Watt (W)	Technik	Maß LxBxH
GCP118	1x18W	T8	658x91x96
GCP218	2x18W	T8	658x135x96
GCP136	1x36W	T8	1267x91x96
GCP236	2x36W	T8	1267x135x96
GCP158	1x58W	T8	1568x91x96
GCP258	2x58W	T8	1568x135x96
GCP114	1x14W	T5	610x80x80
GCP214	2x14W	T5	610x98x84

Lichtverteilungskurve:

LVK GCP158

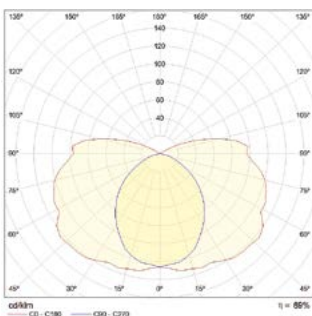

Eigenschaften:

- Inkl. Clips aus Kunststoff (Edelstahlclips auch verfügbar - siehe Zubehör)
- Gehäuse aus hochwertigem ABS-Kunststoff
- Schlagfest dank Polycarbonatabdeckung
- Schutzart IP65 (staub- und wasserdicht)
- Mit integriertem EVG (nur Marken-**EVG**, z.B. Helvar, BAG, Tridonic, usw.)
- Lieferung erfolgt ohne Leuchtmittel

Optionen:

- EVG dimmbar 1-10V, Multiwatt-Ausführung oder 3h-Notlichtausführung.

Zubehör:

Edelstahlclips: Artikel-Nr. SS6 für 14/18W, SS10 für 36W und SS12 für 58W

Anwendungsbereiche:

Tiefgaragen, Parkhäuser, Kellerbereiche, Brücken, Fabriken, Autowerkstätte, Bauernhöfe und andere Gebiete die Staub oder Feuchtigkeit ausgesetzt sind.

In Umgebungen mit chemischen Werkstoffen bitten wir um Rücksprache um die Beständigkeit zu überprüfen.

Anmerkung: Keine Gewährleistung bei Bohrungen an Leuchtengehäuse – bitte nutzen Sie die beigegefügte Befestigungsklammern!

Ausschreibungstext GCP158

Feuchtraum-Wannenleuchte Schutzart IP65, Lichtlenkung mit Geräteträgerplatte aus Stahlblech (weiß), Leuchtkörper-Unterteil hellgrau aus ABS-Kunststoff, Wanne aus Polycarbonat mit innenliegenden Längsprismen für eine optimale Lichtverteilung, Lichtaustritt: direkt strahlend, primäre Lichtcharakteristik: symmetrisch, Montageart: abgehängte Montage, Anbau – geliefert mit 2 Stk Montageklammern aus Edelstahl, Bestückung: 1x58W EVG, Klemme: 3-polig, Netzanschluss: 230V, AC, 50Hz, Länge: 1.568 mm, Breite: 91 mm, Höhe: 96mm, Abdeckwannen-Verschluß aus Kunststoff (Edelstahl als Zubehör erhältlich), Umgebungstemperatur : -20...+40°C.

1. GELTUNGSBEREICH

Nachstehende Geschäftsbedingungen gelten ausschließlich für alle Verträge, Lieferungen und sonstige Leistungen. Diese gelten auch für alle künftigen Geschäftsbeziehungen, auch wenn sie nicht nochmals ausdrücklich vereinbart werden. Spätestens mit der Entgegennahme der Ware oder Leistung gelten diese Bedingungen als angenommen. Entgegenstehende oder abweichende Bedingungen des Bestellers sind für uns unverbindlich und werden hiermit widersprochen, auch für den Fall dass er für den Widerspruch eine bestimmte Form vorgeschrieben hat. Abweichungen von diesen Geschäftsbedingungen sind nur wirksam, wenn sie von uns schriftlich bestätigt werden.

2. VERTRAGSSCHLUSS

Unsere Angebote sind freibleibend. Bestellungen bedürfen der Schriftform, etwaige Irrtümer aus mündlichen Absprachen gehen zu lasten des Auftraggebers. Die von uns gemachten Angaben über Abmessungen, ebenso die Abbildungen und Zeichnungen in Katalogen und Preislisten sind, wenn nicht ausdrücklich schriftlich bestätigt, nur Näherungswerte und daher unverbindlich. Zum Zeitpunkt der Lieferung können die Form und technische Ausführung von den in Katalogen und Preislisten dargestellten Produkten abweichen. Die Zusicherung bestimmter Eigenschaften der Ware ist nur verbindlich, wenn dies als schriftliche Zusicherung erfolgt. Bei Stornierung von erteilten sowie von bereits bestätigten Aufträgen, erheben wir eine Stornogebühr von 10% auf den Warenettowert.

3. PREISE UND ZAHLUNGSBEDINGUNGEN

Alle Lieferungen erfolgen zu unseren jeweils am Tage der Lieferung gültigen Preisen, soweit nicht ausdrücklich etwas anderes vereinbart ist. Alle Preise verstehen sich frei Haus und ohne Umsatz-(Mehrwert-)steuer. Unsere Rechnungen sind zahlbar innerhalb 8 Tagen mit 2% Skonto oder innerhalb 30 Tagen netto. Bei Zahlungsverzug des Käufers werden Verzugszinsen in Höhe von 10% fällig. Ist die Erfüllung des Zahlungsanspruches wegen einer bekannt gewordenen Verschlechterung der Vermögensverhältnisse des Käufers gefährdet, so kann die sofortige Bezahlung aller offenen Rechnungen verlangt werden und noch nicht gelieferte Ware zurückgehalten werden. Die Rücknahme ist kein Rücktritt vom Vertrag.

4. LIEFER- UND VERSANDBEDINGUNGEN UND RÜCKSENDUNGEN

Lieferung erfolgt ausschließlich auf Grundlage unserer AGB. Bei einem Netto-Auftragswert ab EUR 200 liefern wir frei Haus innerhalb Deutschlands. Ohne ausdrückliche schriftliche Garantie sind von uns genannte Liefertermine annähernd. Der Besteller ist verpflichtet für eine Entsorgung der Verpackung auf eigene Kosten zu sorgen. Paletten werden zu Selbstkosten berechnet, wobei eine Rückgabe in Form von einem Palettentausch auch möglich ist. Rücksendungen werden nur gutgeschrieben, wenn unser vorheriges schriftliches Einverständnis vorliegt. Eine Gutschrift erfolgt in diesem Fall zu 80% des berechneten Preises wenn die Ware frei Haus, originalverpackt und unbeschädigt bei uns eingeht.

5. EIGENTUMSVORBEHALT

Die gelieferte Ware bleibt bis zur völligen Bezahlung des Kaufpreises unser uneingeschränktes Eigentum. Bei Waren die der Käufer im Rahmen seiner gewerblichen Tätigkeit von uns bezieht, behalten wir uns das Eigentum vor, bis sämtliche Forderungen gegen den Käufer aus der Geschäftsverbindung einschließlich der künftig entstehenden Forderungen, auch aus gleichzeitig oder später abgeschlossenen Verträgen, beglichen sind. Der Besteller ist nicht berechtigt, die ihm unter Eigentumsvorbehalt gelieferte Ware zu verpfänden oder Dritten zur Sicherheit zu übereignen. Pfändungen oder sonstige Eingriffe durch Dritte hat der Besteller uns unverzüglich schriftlich mitzuteilen.

6. MÄNGELHAFTUNG, GEWÄHRLEISTUNG UND SCHADENERSATZANSPRÜCHE

Für Mängel, zu denen auch das Fehlen zugesicherter Eigenschaften zählt, haften wir, indem wir Fehler in der Konstruktion, der Fabrikation, der Qualität oder in der sonstigen Ausführung nach unserer Wahl unentgeltlich innerhalb angemessener Frist ausbessern, sei es durch Nachbesserung oder durch Lieferung eines Ersatzteiles bzw. durch Ersatzlieferung. Der Abnehmer hat nach Eingang der Ware diese auf Mängel und Vollständigkeit zu überprüfen. Bei der Prüfung erkennbare Mängel und Fehlbestände sind uns innerhalb von 3 Arbeitstagen schriftlich mitzuteilen. Schlägt die Nachbesserung oder die Ersatz- oder Nachlieferung fehl oder ist die Nachbesserung oder Ersatzlieferung innerhalb einer angemessenen Frist von 4 Wochen nicht möglich, so kann der Käufer unter Ausschluss aller weiteren Ansprüche nach seiner Wahl Wandlung oder Minderung verlangen.

Die Gewährleistung erstreckt sich über 24 Monate ab Lieferdatum der Ware. Unsere Gewährleistungspflicht setzt weiter voraus, dass die Ware sachgemäß behandelt, fachgemäß montiert und in Betrieb genommen worden ist; dies ist uns im Falle eines Gewährleistungsschadens auf Verlangen nachzuweisen. Bei unsachgemäßer Instandsetzung sind wir von jeglicher Mängelhaftung befreit. Für Nachbesserung bzw. Ersatzstücke haften wir bis zum Ablauf der für den ursprünglichen Liefergegenstand geltenden Gewährleistungsfrist.

Schadens- oder Aufwendungsersatzansprüche des Käufers sind ausgeschlossen. Dies gilt nicht, soweit zwingend gehaftet wird, nach Produkthaftungsgesetz, grober Fahrlässigkeit oder wegen der Verletzung wesentlicher Vertragspflichten.

7. DATENSCHUTZ

Die während des Bestellvorgangs erhobenen Daten werden von uns zur Abwicklung der Bestellung genutzt, eine Weitergabe oder Veräußerung der Daten an Dritte findet nicht statt. Wir nutzen die Daten weiterhin für interne Zwecke wie Umsatzübersichten und Gewinnermittlungen.

8. ERFÜLLUNGORT, GELTENDES RECHT UND GERICHTSSTAND

Erfüllungsort und Gerichtsstand ist, soweit rechtlich zulässig, der Sitz der Galaxy Lichttechnik Vertriebs GmbH. Die Galaxy Lichttechnik Vertriebs GmbH ist allerdings berechtigt, Ansprüche gegen den Auftraggeber auch an jedem anderen Gericht gelten zu machen. Für die Vertragsabschlüsse gilt deutsches Recht.

Stand: April 2017



Galaxy Lichttechnik Vertriebs GmbH
Zur Weilershecke 19
54317 Osburg
Deutschland

Tel: 06500-91777-07
Fax: 032-222-442-373

E-Mail: info@galaxy-lichttechnik.de
Web: www.galaxy-lichttechnik.de