

# Nous rechargeons votre véhicule électrique

eMobility by ABL



La technologie  
du futur made  
in Germany

Zukunfts-  
technologie  
Made in  
Germany

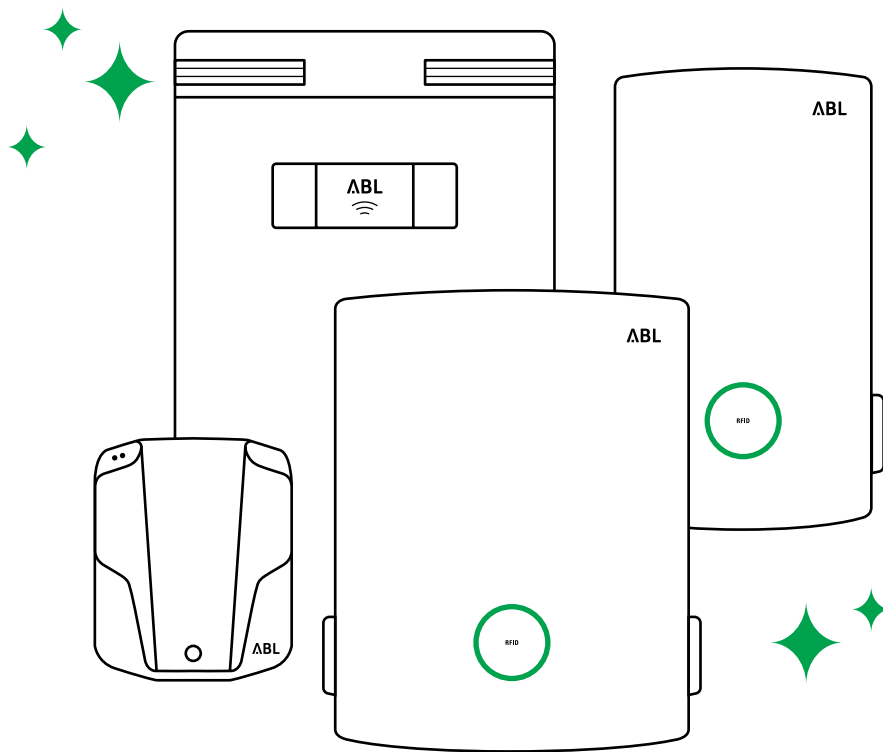

ABL produit depuis 2011 des bornes de recharge à l'usage des particuliers, des entreprises et du public, ce qui en fait l'un des pionniers de l'électromobilité. Aujourd'hui, ABL est l'un des plus grands fabricants d'infrastructures de recharge en Europe. En tant que fournisseur de solutions innovantes dans le domaine de l'eMobility, l'entreprise familiale de Lauf an der Pegnitz est un acteur de premier plan de la mobilité et de la transition énergétique. Avec son portefeuille complet de produits eMobility, ABL est la référence pour la mise en place d'une infrastructure de recharge conviviale.

ABL produziert seit 2011 Ladestationen für den privaten, gewerblichen und öffentlichen Einsatz und gehört damit zu den Pionieren der Elektromobilität. Heute ist ABL einer der größten Hersteller von Ladeinfrastruktur in Europa. Als innovativer Lösungsanbieter im Bereich eMobility etabliert sich das Familienunternehmen aus Lauf an der Pegnitz als richtungsweisender Player bei der Mobilitäts- und Energiewende. Mit seinem ganzheitlichen eMobility Produktportfolio setzt ABL Maßstäbe beim Aufbau nutzerfreundlicher Ladeinfrastruktur.

# eMobility by ABL

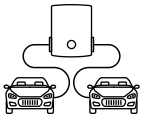
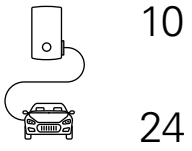
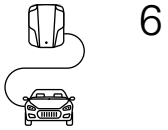

# eMobility by ABL

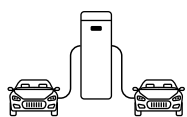

44

48

50

---



52

---

**ABL**  
**+reev**

54

---



58

---

# Wallbox eMH1

I am your Wallbox. And much more.



La Wallbox eMH1 séduit par sa fiabilité, sa sécurité et sa simplicité d'emploi. C'est la borne idéale pour une recharge facile à domicile.

En combinaison avec des accessoires intelligents tels que le système de gestion d'énergie eMS home ou la plaque de montage à sélecteur pour le raccordement photovoltaïque (PV), vous pouvez facilement mettre en place une solution de recharge intelligente et évolutive répondant à vos besoins personnels.

Die Wallbox eMH1 überzeugt durch Zuverlässigkeit, Sicherheit sowie Einfachheit in der Handhabung und ist damit die ideale Ladestation für das unkomplizierte Laden zuhause.

In Verbindung mit intelligentem Zubehör wie dem Energiemanagementsystem eMS home oder der Montageplatte mit Wahlschalter zur PV-Anbindung können Sie sich ganz leicht eine smarte und zukunftsfähige Ladelösung für Ihre persönlichen Anforderungen zusammenstellen.

ADAC Motorwelt 12/2018  
12 Wallboxen im Test

**ADAC**

**ABL**  
eMH1 (1W1101)  
tauglich mit (EVSE659)  
Max. Ladeleistung 3,3 kW

**sehr gut (1,0)** Test



## Wallbox eMH1 Features



- ✓ FI type A intégré  
Integrierter FI Typ A
- ✓ DC residual current monitoring  
DC-Fehlerstromerkennung
- ✓ Détection de soudure de contact  
Welding Detection
- ✓ Surveillance de la température intégrée  
Integrierte Temperaturüberwachung
- ✓ Résistant aux intempéries selon IP54  
Witterungsbeständig nach IP54
- ✓ Indicateur d'état à LED  
LED-Statusanzeige
- ✓ Puissance de charge de 22 kW ou 11 kW  
Ladeleistung 22 kW oder 11 kW
- ✓ Courant de recharge réglable via le logiciel de configuration et CONF CAB  
Ladestrom einstellbar via Configuration Software und CONF CAB



# Vue d'ensemble des produits

## Produktübersicht

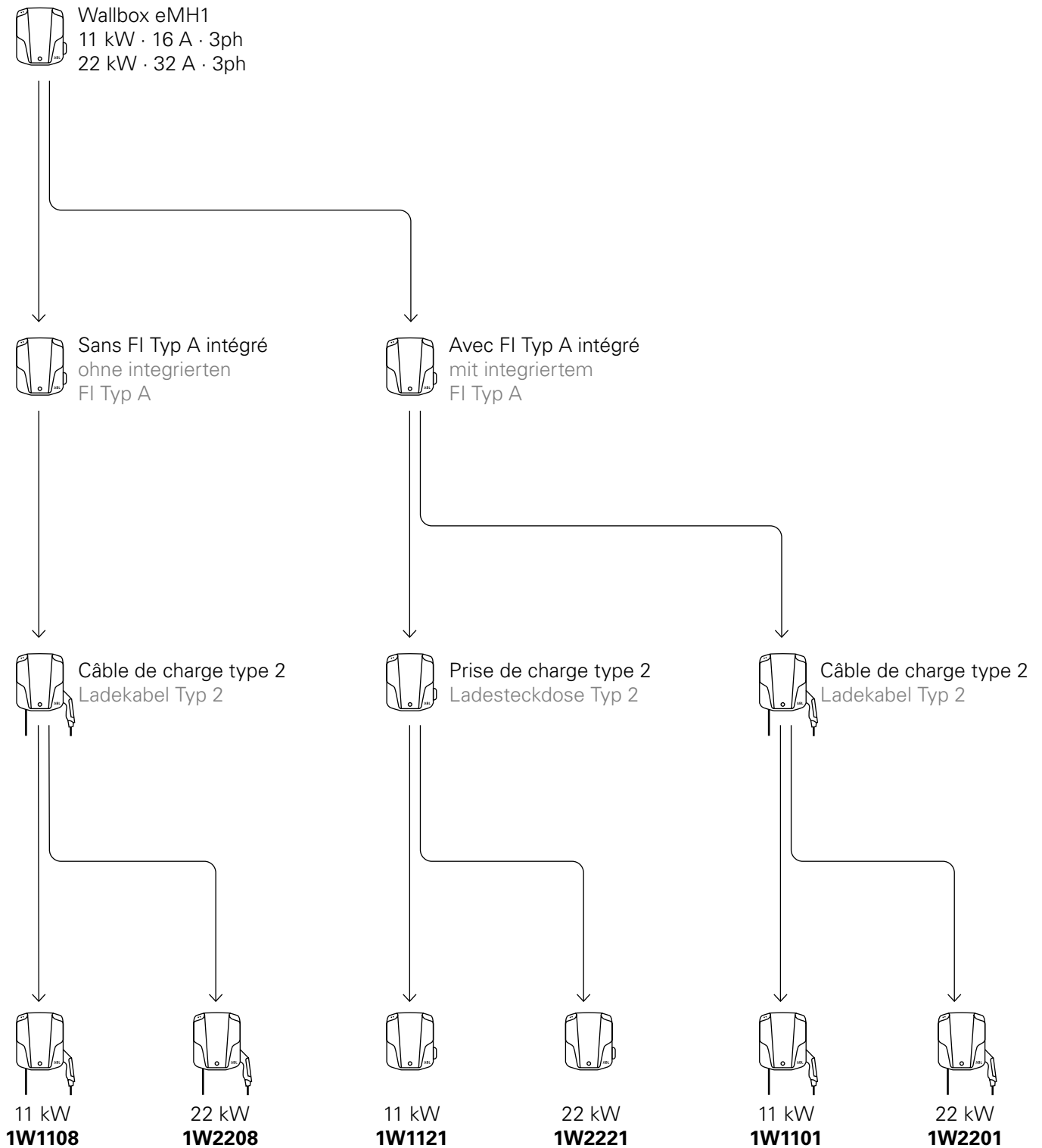

# Wallbox eM4

Your wall. Your box.



La Wallbox eM4 est la station de recharge adaptée aux entreprises, aux immeubles résidentiels et aux parkings. L'interface utilisateur expressive permet une utilisation intuitive de la station de recharge grâce à un retour d'information visuel. La gamme complète de fonctions et le design font de l'ABL Wallbox eM4 une solution de recharge esthétique et évolutive pour les utilisations commerciales, publiques et privées. La Wallbox eM4 est disponible avec une ou deux stations de recharge.

Die Wallbox eM4 ist unsere passgenaue Ladestation für Unternehmen, die Wohnungswirtschaft und Parkhäuser. Das ausdrucksstarke User Interface ermöglicht durch visuelles Feedback ein intuitives Bedienen der Ladestation. Ihr ganzheitlicher Funktionsumfang sowie das hochwertige Design machen die ABL Wallbox eM4 zu einer ästhetischen und zukunftssicheren Ladelösung für den gewerblichen, öffentlichen und privaten Bereich. Die Wallbox eM4 ist mit einem oder zwei Ladepunkten und eichrechtskonform erhältlich.





- ✓ FI type A  
FI Typ A
- ✓ Détection du courant de défaut CC  
DC-Fehlerstromerkennung
- ✓ Compteur conforme à la norme MID  
MID-konformer Energiezähler

- ✓ RFID
- ✓ Modules remplaçables  
Austauschbare Module
- ✓ Surveillance de la température intégrée  
Integrierte Temperaturüberwachung

- ✓ Détection de soudure de contact  
Welding Detection
- ✓ Résistant aux intempéries selon IP55 et IK10 pour une robustesse maximale  
Witterungsbeständig nach IP55 und IK10 für höchste Robustheit

# Software Features



Configuration facile avec l'appli pour iOS et Android  
Einfache Konfiguration via App für iOS und Android



Fonctions avancées de gestion de la charge  
Erweiterte Lastmanagement-funktionen



Connexion backend/OCPP par réseau local (LAN), sans fil (WLAN) ou LTE  
Backend-/OCPP-Verbindung über LAN, WLAN oder LTE



Interfaces standardisées (OCPP Smart Charging, Modbus TCP) pour l'intégration dans des systèmes externes  
Standardisierte Schnittstellen (OCPP Smart Charging, Modbus TCP) für die Einbindung in externe Systeme



Solutions de groupe avec et sans fil pour jusqu'à 100 points de charge  
Wired & Wireless Gruppenlösungen für bis zu 100 Ladepunkte



ISO15118, borne prête pour le Plug & Charge  
ISO15118 Hardware Ready für Plug & Charge

# Installation rapide Schnelle Installation



Montage en moins  
de 10 minutes  
Montage in weniger  
als 10 Minuten

Différentes possibilités  
de passage de câble  
pour l'installation  
de la Wallbox  
Verschiedene  
Möglichkeiten der  
Kabeldurchführung  
zur Installation  
der Wallbox

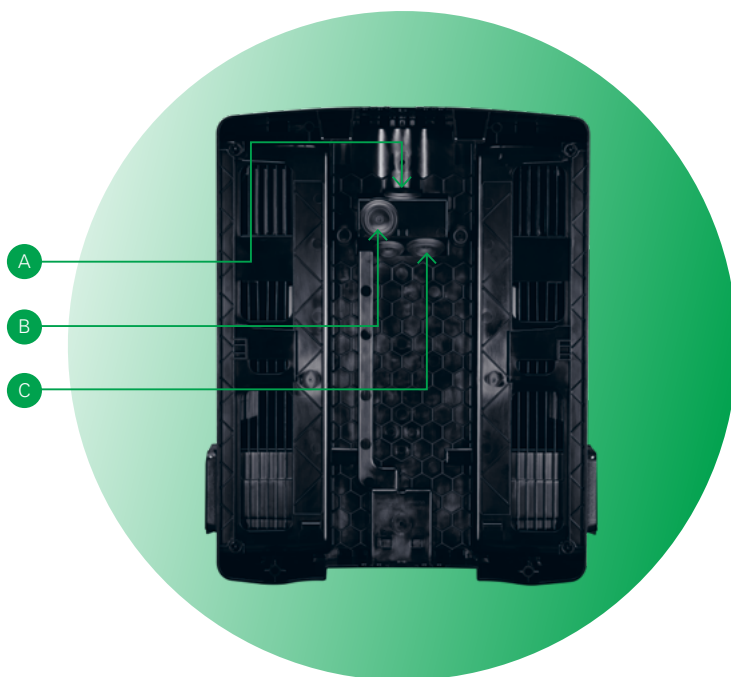

# ABL Configuration App

Mise en service facile pour les installateurs électriques

Einfache Inbetriebnahme für Elektroinstallateure

ABL

- ✔ Mise en service pratique et rapide  
Komfortable und schnelle Inbetriebnahme
- ✔ Configuration guidée par un assistant d'installation  
Geführte Konfiguration durch einen Installationsassistenten
- ✔ La configuration technique et les paramètres peuvent être facilement (par exemple, la puissance maximale).  
Technische Konfiguration und Parameter lassen sich leicht festlegen (z. B. maximale Leistungsabgabe)
- ✔ Connexion simple à un backend  
Einfache Verbindung zu einem Backend





ABL

RFID

ABL

ABL



# ABL Configuration App

Un contrôle confortable pour les utilisateurs  
Komfortable Steuerung für Anwender\*innen

ABL



✓ Interface utilisateur conviviale  
Benutzerfreundliches User  
Interface

✓ Fonctions supplémentaires,  
par ex. afficher l'état de charge  
et verrouillage du câble de charge  
Zusätzliche Funktionen,  
z. B. Ladestatus anzeigen und  
Ladekabelverriegelung

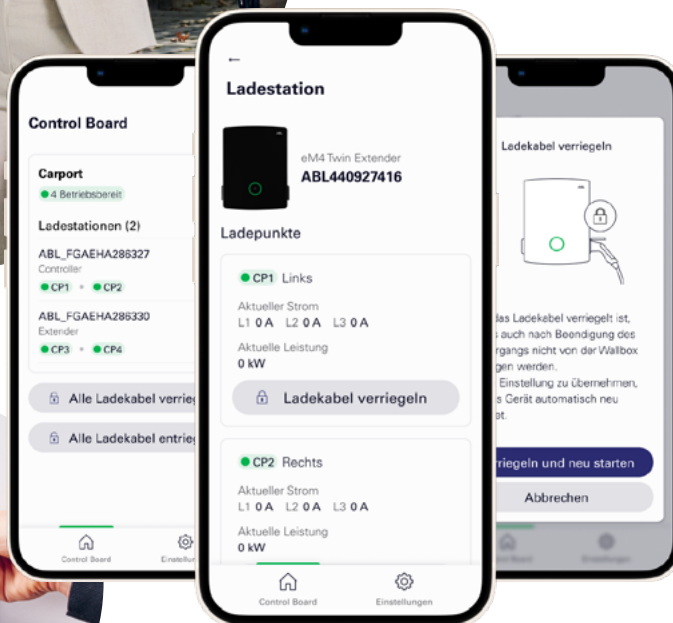
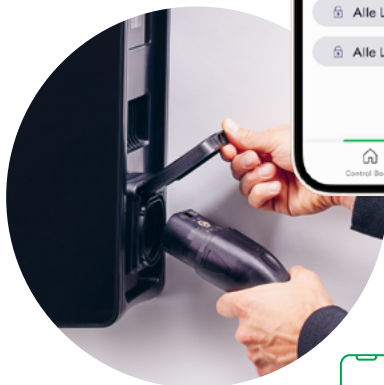

Verrouillage des câbles via l'application  
Kabelverriegelung via App

# Smart & Connected – Installations de groupe pour chaque cas Gruppeninstallationen für jede Anwendung

## Communication entre Controller et Extender Kommunikation zwischen Controller und Extender

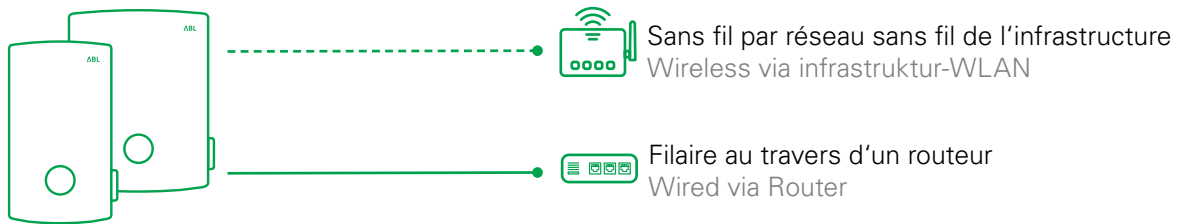

## Installation collective Gruppeninstallation

Dans un multi-groupe, les variantes Controller des Wallbox eM4 Twin et/ou Wallbox eMH2, eMH3 sont compatibles et peuvent être reliées à une gestion de charge statique avec jusqu'à 100 points de charge. In einer Multi-Group sind die Controller Varianten der Wallboxen eM4 und / oder Wallboxen eMH2 / eMH3 kompatibel und können ein statisches Lastmanagement mit bis zu 100 Ladepunkten verbunden werden.

----- LAN / WLAN    ..... Modbus

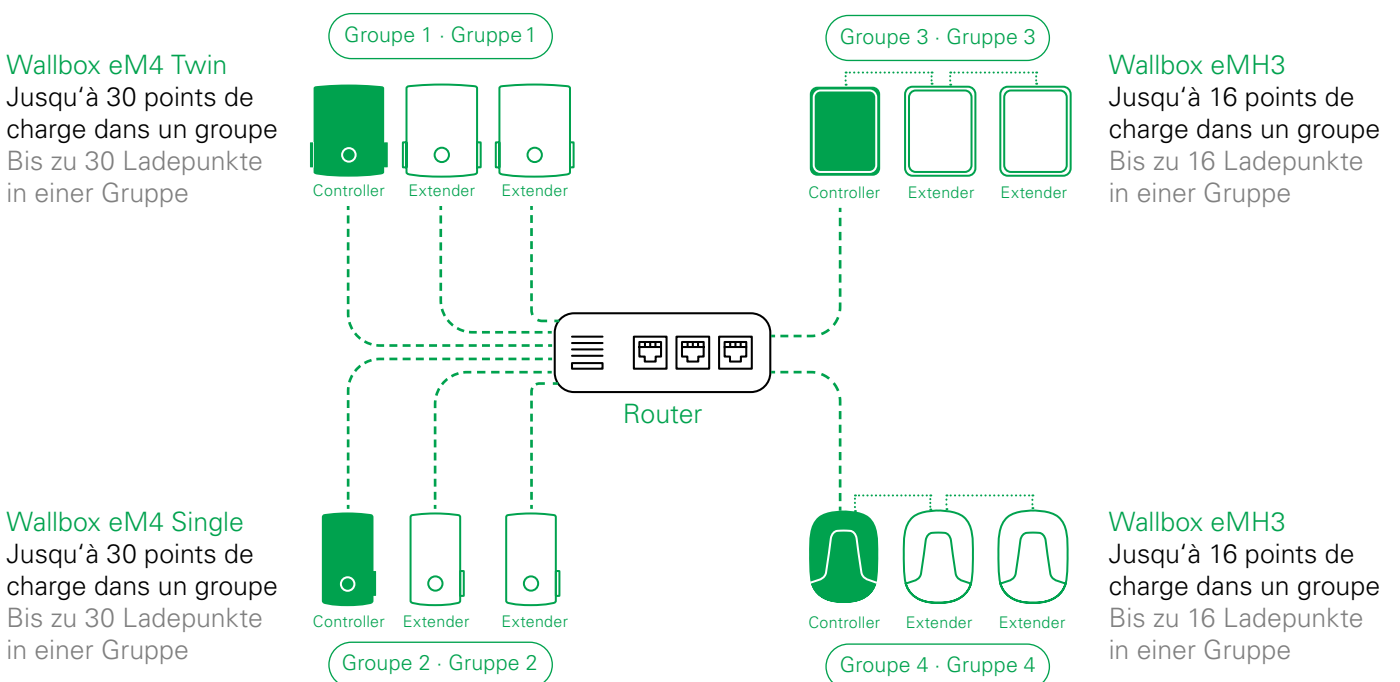

# Smart & Connected – Installations de groupe pour chaque cas Gruppeninstallationen für jede Anwendung



## Interfaces flexibles et étendues

Flexible und erweiterte  
Schnittstellen

Interfaces standardisées  
(OCPP Smart Charging, Modbus TCP)  
pour l'intégration dans des systèmes  
externes (par ex. eMS Pro, eMS home)  
Standardisierte Schnittstellen  
(OCPP Smart Charging, Modbus TCP)  
für die Einbindung in externe Systeme  
(e.g. eMS Pro, eMS home)

Pour des fonctions étendues  
de gestion de la charge  
Für erweiterte  
Lastmanagementfunktionen



## ABL Energy Meter

Compteur électrique pour gestion dynamique  
de la charge jusqu'à 30 points de charge  
Energiezähler für dynamisches Lastmanage-  
ment bis zu 30 Ladepunkten

Mesure directe jusqu'à 63 A ou jusqu'à  
1000 A avec des transformateurs de courant  
supplémentaires  
Direktmessung von bis zu 63 A oder bis zu  
1000 A mit zusätzlichen Stromwandlern

Utilisation optimale de la puissance disponible  
Optimale Nutzung der verfügbaren Leistung



## OCPP Backend

Interface de communication standardisée,  
compatible avec autres backends  
Standardisierte Kommunikationsschnittstelle,  
kompatibel mit verschiedenen Backends

# Durabilité grâce à la conception modulaire Nachhaltigkeit durch modulares Design



 Modules remplaçables  
Modular aufgebaut

 Concept de verrouillage innovant  
Innovatives Schließkonzept

 Prise de charge ABL de type 2  
ABL Typ 2 Ladesteckdose

En tant que fabricant de produits électrotechniques, nous assumons la responsabilité qui en découle, à savoir une production de haute qualité, respectueuse de l'environnement et efficace sur le plan énergétique. Nous avons intégré ce précepte dans le cycle de vie de nos bornes de recharge au travers du design modulaire de la Wallbox eM4. Cinq modules remplaçables rendent sa mécanique durable, facile à entretenir et pérenne.

Als Hersteller elektrotechnischer Produkte übernehmen wir die damit verbundene Verantwortung, qualitativ hochwertig, umweltschonend und energieeffizient zu produzieren. Diesen Leitsatz haben wir durch das modulare Design der Wallbox eM4 in den Lebenszyklus unserer Ladestationen integriert. Die austauschbaren Module machen ihre Mechanik langlebig, leicht zu warten und nachhaltig.



# Vue d'ensemble des produits Produktübersicht

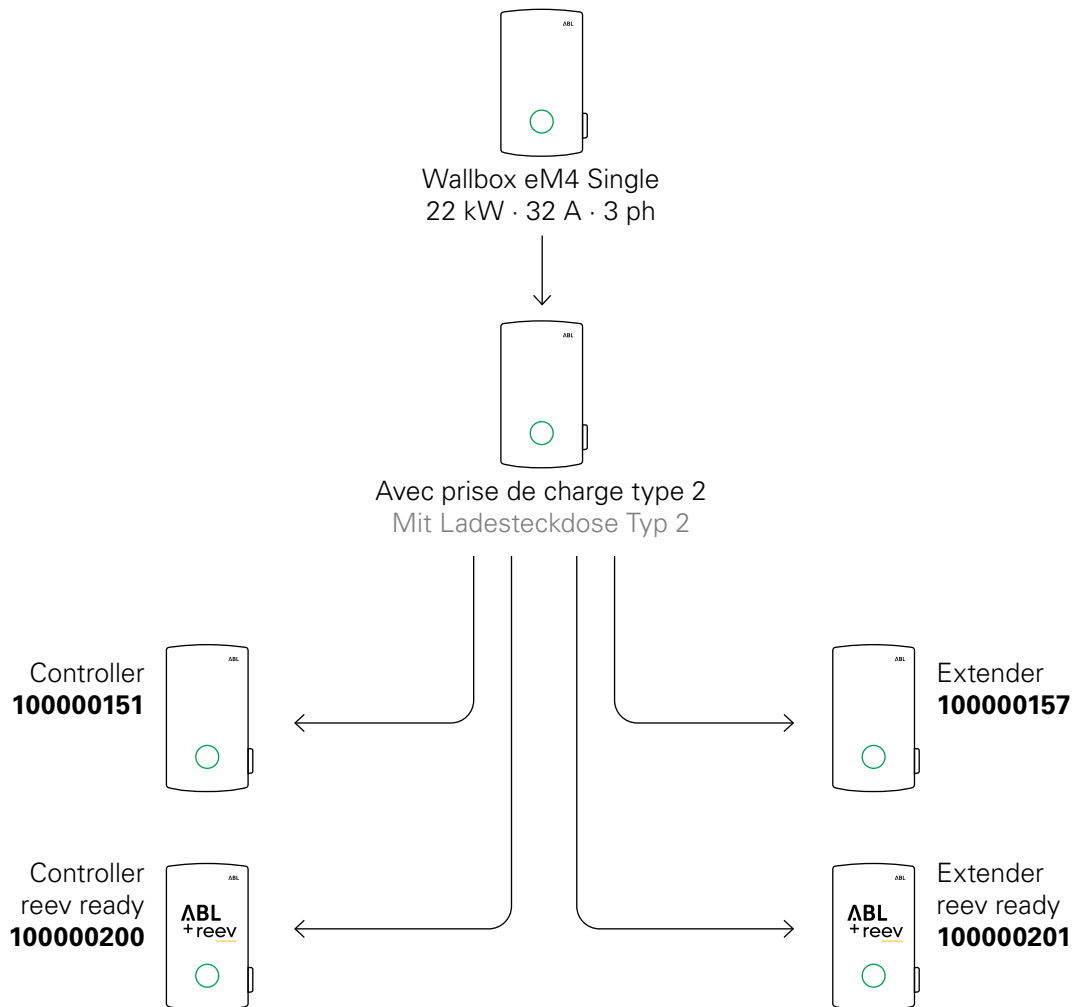

**i** Possibilité de raccordement monophasé ou triphasée  
1-phasier oder 3-phasier Anschluss möglich

**i** Version type 2 à volet disponible  
Shutter Typ 2 Variante verfügbar

# Vue d'ensemble des produits Produktübersicht

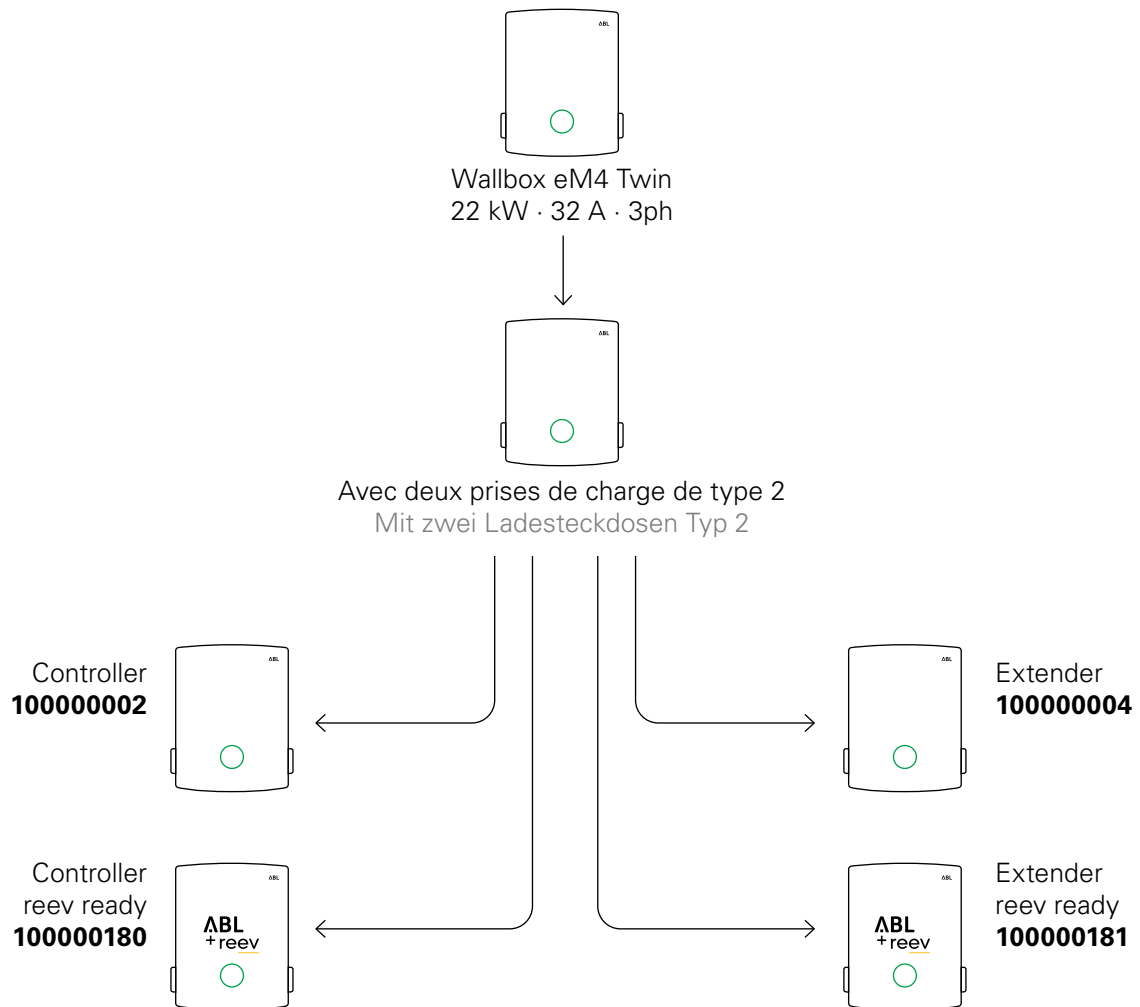

**i** Possibilité de raccordement monophasé ou triphasée  
1-phasiger oder 3-phasiger Anschluss möglich

**i** Version type 2 à volet disponible  
Shutter Typ 2 Variante verfügbar

# Recharge dans le secteur du logement et les immeubles d'habitation

Laden in der  
Wohnungs-  
wirtschaft und  
Mehrfamilien-  
häusern



Recharge dans le secteur du logement  
et les immeubles d'habitation  
Laden in der Wohnungswirtschaft  
und Mehrfamilienhäusern



La Wallbox eM4 Single est la solution de recharge idéale pour les immeubles collectifs, qu'ils disposent de places de stationnement devant l'immeuble, dans un parking couvert ou souterrain. Elle convient aux installations groupées et offre une gestion dynamique de la charge, un contrôle d'accès et un compteur d'énergie intégré. Un backend vous permet de surveiller les consommations et de les facturer au kWh près.

Die Wallbox eM4 Single ist die ideale Ladelösung für Mehrfamilienhäuser, egal ob mit Parkplätzen vor dem Gebäude, im Parkhaus oder in der Tiefgarage. Sie eignet sich für Gruppeninstallationen und bietet dynamisches Lastmanagement, eine Zugangskontrolle sowie einen integrierten Energiezähler. Mit einem Backend können Sie Verbräuche monitoren und kWh-genau abrechnen.

Recharge voiture  
de société à  
domicile

Dienstwagen  
zuhause laden

## Recharge voiture de société à domicile Dienstwagen zuhause laden



80 % des recharges de véhicules électriques s'effectuent ont lieu sur le lieu de travail ou à la maison. Une solution de recharge qui permet de recharger les véhicules de service à domicile, offre aux conducteurs de voitures de fonction la plus grande flexibilité possible. La Wallbox eM4 Single surveille la consommation d'électricité pendant la charge. Une [solution backend](#) crédite ensuite automatiquement les conducteurs de voitures de fonction de l'électricité chargée à domicile dans le cadre de la comptabilité salariale. Le décompte est ainsi beaucoup plus simple, par exemple pour les collaborateurs du service extérieur.

80 % der Ladevorgänge von Elektrofahrzeugen finden am Arbeitsplatz oder zuhause statt. Eine Ladelösung, die das Laden von Dienstfahrzeugen zuhause ermöglicht, bietet Dienstwagenfahrer\*innen die größtmögliche Flexibilität. Die Wallbox eM4 Single überwacht während des Ladens den Stromverbrauch. Eine [backend-Lösung](#) schreibt Dienstwagenfahrer\*innen den zuhause geladenen Strom dann im Rahmen der Lohnbuchhaltung automatisch gut. So wird die Abrechnung, z. B. für Mitarbeitende im Außendienst, um ein Vielfaches einfacher.

Recharge dans  
l'entreprise et  
dans les Parkings

Laden im  
Unternehmen  
und in  
Parkhäusern

## Recharge dans l'entreprise dans les parkings Laden im Unternehmen und in Parkhäusern



La Wallbox eM4 Twin est notre borne de recharge spécialement adaptée aux entreprises, aux copropriétés et aux parkings.

L'affichage d'état de la Wallbox eM4 Twin, au retour visuel très parlant, permet une utilisation intuitive de la borne de recharge. Ses fonctionnalités complètes ainsi que son design de haute qualité font de la Wallbox eM4 Twin ABL une solution de recharge esthétique et pérenne pour les secteurs commercial et public.

Die Wallbox eM4 Twin ist unsere passgenaue Ladestation für Unternehmen und Parkhäuser.

Die ausdrucksstarke Statusanzeige der Wallbox eM4 Twin ermöglicht durch visuelles Feedback ein intuitives Bedienen der Ladestation. Ihr ganzheitlicher Funktionsumfang sowie das hochwertige Design machen die ABL Wallbox eM4 Twin zu einer ästhetischen und zukunftsicheren Ladelösung für den gewerblichen und öffentlichen Bereich.

# Exemples d'installations de groupe

## Beispiele für Gruppen- installationen

# Principe du Controller-Extender pour la Wallbox eM4

## Controller-Extender Prinzip für die Wallbox eM4

 Communication entre le contrôleur et l'extender:  
Filaire via un routeur  
Kommunikation zwischen Controller und Extender:  
Wired via Router

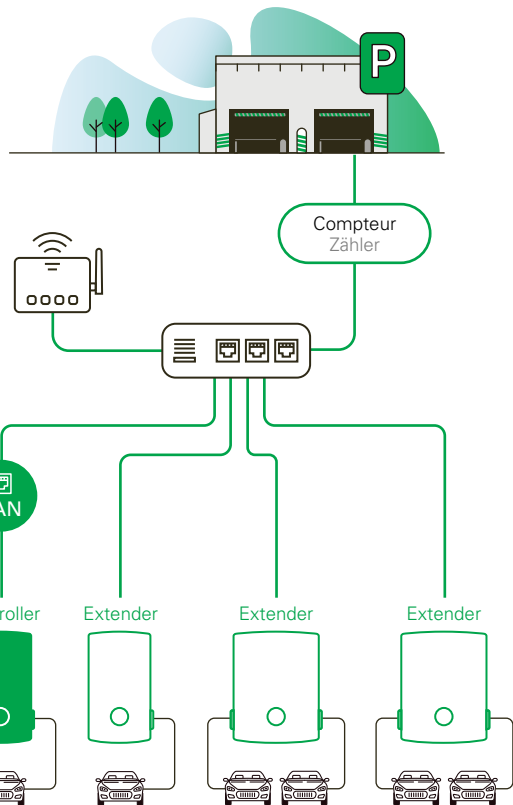

 Communication entre le contrôleur et l'extender:  
Sans fil via WIFI  
Kommunikation zwischen Controller und Extender:  
Wireless via Infrastruktur-WLAN

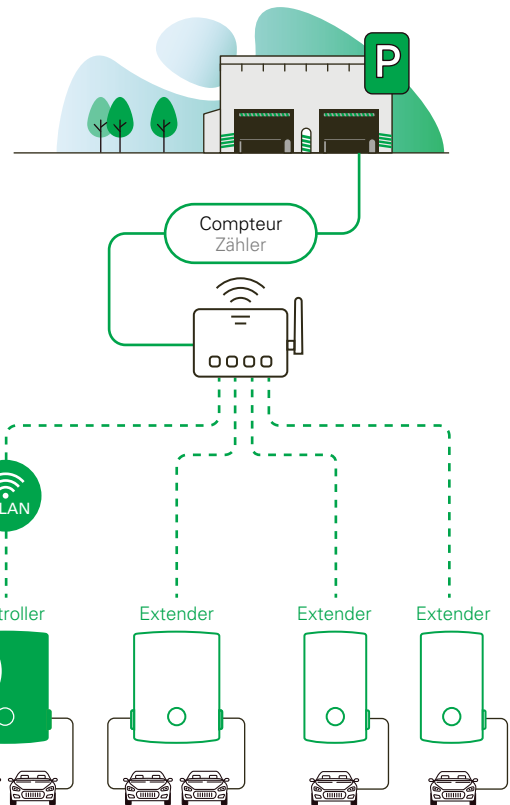

Installation collective uniquement en étoile  
Wallbox eM4 Gruppeninstallation ausschließlich in Sternform

- ✓ Permet une exploitation économique de l'infrastructure de recharge grâce à la technologie Controller Extender
- ✓ Jusqu'à 100 points de charge peuvent être connectés dans un **Multi-Group** (Wallbox eM4 Controller et Extender)
- ✓ Le module de communication pour la gestion de tous les est intégré dans le Controller-Wallbox (fonctions: gestion de la charge, contrôle d'accès, connexion backend).
- ✓ Facturable
- ✓ Gestion statique ou **dynamique de la charge**
- ✓ Extender peut être transformé en Wallbox eM4 peut être reconfigurée pour fonctionner en mode autonome

- ✓ Ermöglicht den wirtschaftlichen Betrieb der Ladeinfrastruktur durch Controller-Extender Technologie
- ✓ In einer **Multi-group** können bis zu 100 Ladepunkte angeschlossen werden (Wallbox Controller and Extender)
- ✓ Das Kommunikationsmodul zur Steuerung aller Ladepunkte ist in die Controller-Wallbox integriert (Funktionen: Lastmanagement, Zugangskontrolle, Backend-Anbindung)
- ✓ Abrechnungsfähig
- ✓ Statisches oder **dynamisches Lastmanagement**
- ✓ Extender kann zu einer Wallbox eM4 Standalone umkonfiguriert werden

# Le système de gestion dynamique de l'énergie et de la charge pour la Wallbox eM4

## Dynamisches Energie- und Lastmanagementsystem für die Wallbox eM4

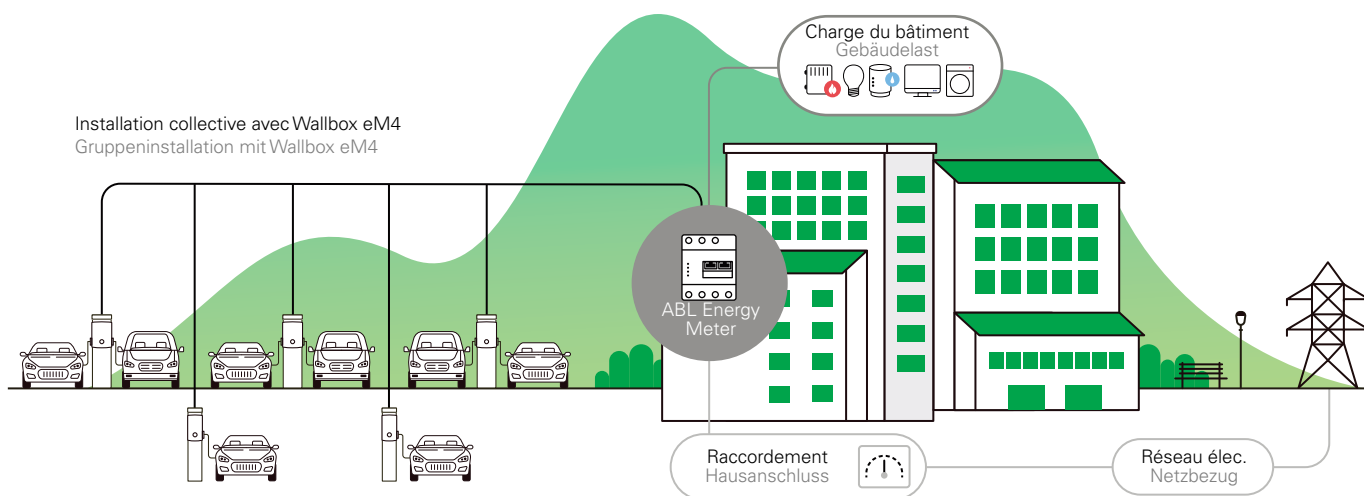

L'ABL Energy Meter permet une gestion dynamique de la charge pour la Wallbox eM4 Controller. Grâce à une mesure précise de la charge du bâtiment, l'ABL Energy Meter calcule la puissance disponible pour la Wallbox eM4. Les utilisateurs peuvent ainsi charger le plus rapidement possible.

Cela convient également aux installations collectives composées d'une Wallbox eM4 Controller et de plusieurs Wallbox eM4 Extender. L'ABL Energy Meter est un appareil sur rail DIN d'utilisation flexible pour une mesure directe jusqu'à 63 A. Pour des plages de mesure plus importantes, il est possible d'insérer des transformateurs de courant. En cas de mesure indirecte, une plage de mesure allant jusqu'à 1000 A est possible en fonction des transformateurs de courant utilisés. Des transformateurs de courant avec une plage de mesure de 300 A sont disponibles avec le produit accessoire eMS CT.

L'ABL Energy Meter permet aux entreprises, aux copropriétés et aux parkings d'exploiter de manière optimale le raccordement au réseau disponible et, sans avoir à augmenter la puissance de ce dernier, d'accroître la puissance de charge. De plus, l'installation est protégée contre les surcharges. La configuration du compteur se fait facilement avec l'appli ABL Configuration.

Mit dem ABL Energy Meter kann dynamisches Lastmanagement für die Wallbox eM4 Controller realisiert werden. Durch eine genaue Messung der Gebäudelast berechnet das ABL Energy Meter die verfügbare Leistung für die Wallbox eM4. So können Nutzer\*innen so schnell wie möglich laden.

Es ist auch für Gruppeninstallationen, bestehend aus einer Wallbox eM4 Controller und mehreren Wallboxen eM4 Extender, geeignet. Das ABL Energy Meter ist flexibel einsetzbar als Hutschienengerät mit Direktmessung bis zu 63A. Für größere Messbereiche können Stromwandler angeschlossen werden. Bei indirekter Messung ist, abhängig von den verwendeten Stromwandlern, ein Messbereich von bis zu 1000A möglich. Mit dem Zubehörprodukt eMS CT sind Stromwandler mit 300A Messbereich verfügbar.

Das ABL Energy Meter ermöglicht Unternehmen, Mehrfamilienhäusern und Parkhäusern die optimale Nutzung des verfügbaren Netzanschlusses und erhöht die Ladeleistung, ohne dass der Netzanschluss ausgebaut werden muss. Außerdem wird die Installation vor Überlastung geschützt. Die Konfiguration des Zählers ist einfach über die ABL Configuration App umsetzbar.



# Installations dans des endroits où la connexion mobile est mauvaise

## Installationen an Standorten mit schlechter Mobilfunkverbindung

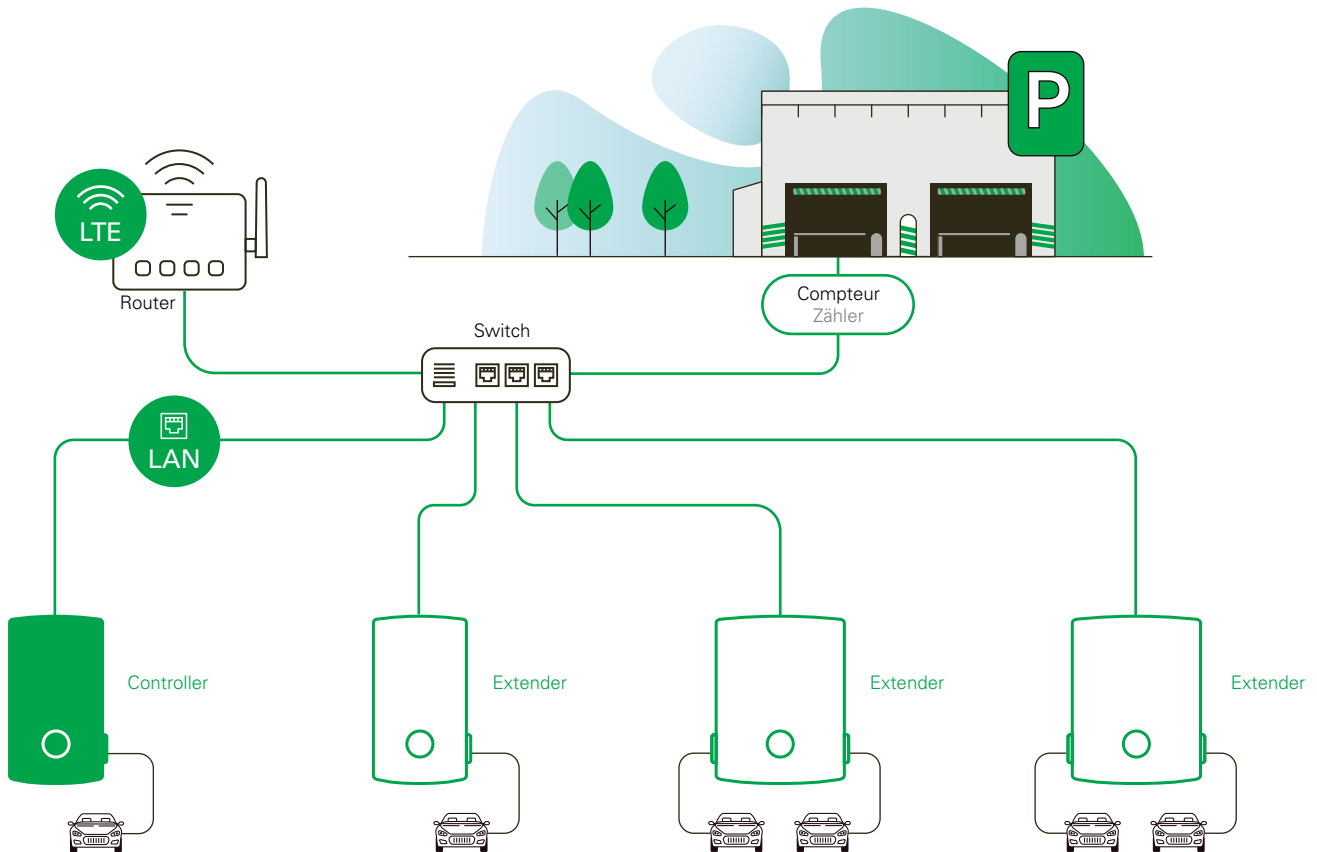

- ✓ Une Wallbox eM4 Controller avec routeur LTE permet une utilisation dans des endroits où la connexion mobile est mauvaise (par ex. dans un parking souterrain)
- ✓ Max. 30 points de charge (Wallbox eM4 Controller et Extender)
- ✓ Contrôle de tous les points de charge via le contrôleur Wallbox
- ✓ Gestion statique ou dynamique de la charge
- ✓ Sélectionner la connexion backend via LAN lors de la configuration dans l'application

- ✓ Eine Wallbox eM4 Controller mit LTE-Router ermöglicht den Einsatz an Standorten mit schlechter Mobilfunkverbindung (z. B. in der Tiefgarage)
- ✓ Max. 30 Ladepunkte (Wallbox eM4 Controller und Extender)
- ✓ Steuerung aller Ladepunkte über die Controller Wallbox
- ✓ Statisches oder dynamisches Lastmanagement
- ✓ Bei Konfiguration in der App Backend-Verbindung über LAN auswählen

Accessoires

Wallbox eM4

Zubehör

Wallbox eM4

Accessoires modulaires combinables  
pour chaque domaine d'utilisation  
Modular kombinierbares  
Zubehör für jeden Einsatzbereich

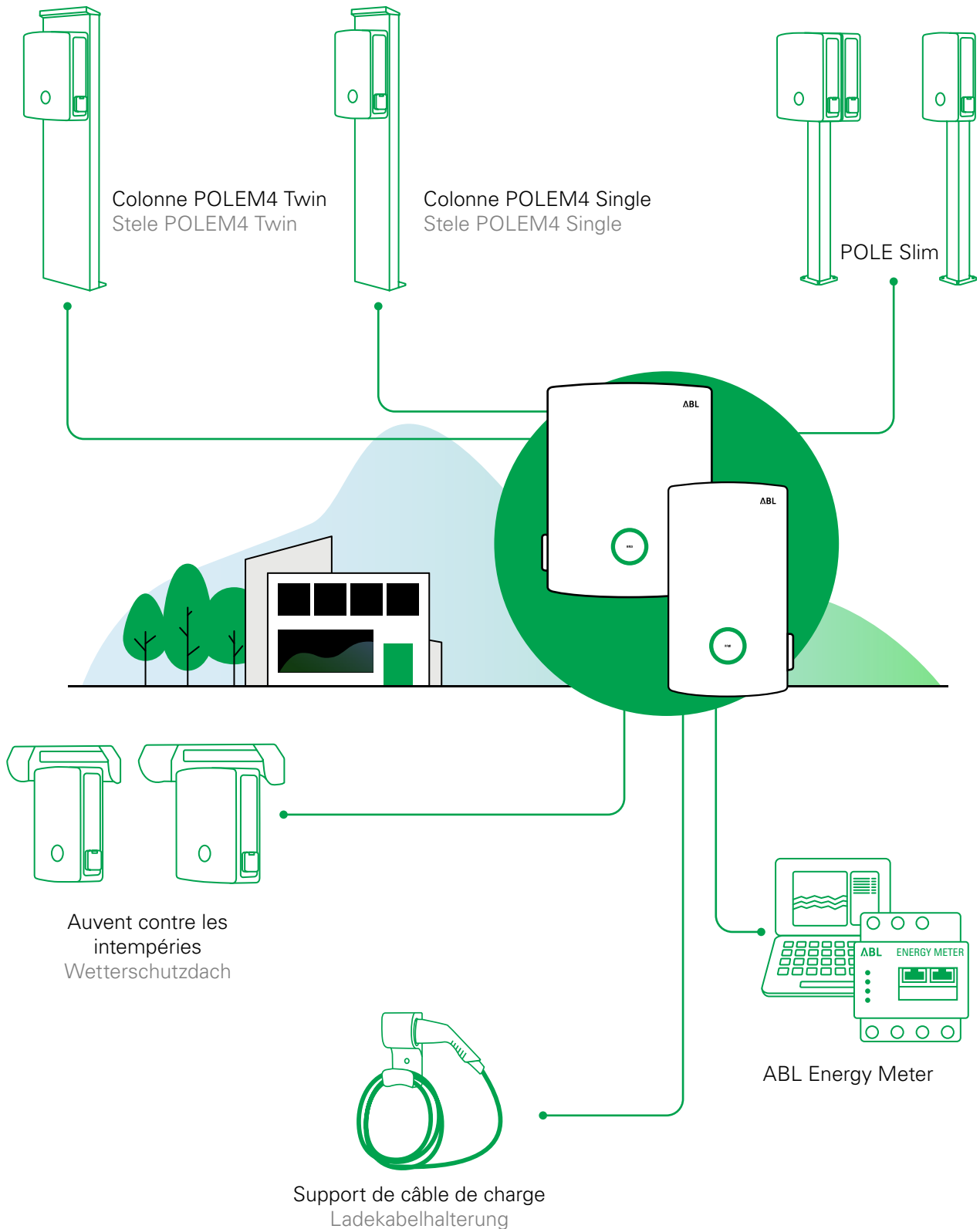

# Accessoires Wallboxes eM4

## Zubehör Wallboxen eM4



Éclairage à LED  
LED Beleuchtung

### Colonne\* POLEM4 Twin

### Stele\* POLEM4 Twin

Colonne en métal pour toutes les Wallbox eM4 Twin et eMH3 compatibles avec CABHOLD /WPR36 / EMH9999

Stele aus Metall für alle Wallboxen eM4 Twin und eMH3 kompatibel mit CABHOLD /WPR36 / EMH9999

N° prod. Prod.-Nr.	Dimensions H / L / P Maße h / b / t	Couleur Farbe	g / Pièce g / Stück	UC VPE	Fiche technique Datenblatt
<b>10000192</b>	1647 / 405 / 180 mm	RAL 9011	26000	1	

- ✓ Préinstallée et prête à être connectée, bornes de raccordement et alimentation pour l'éclairage intégrées  
Anschlussfertig vorinstalliert, Anschlussklemmen und Stromversorgung für Beleuchtung integriert
- ✓ Équipée en série d'un rail en C pour supporter les câbles  
Serienmäßig ausgestattet mit einer C-Schiene zur Kabelabfangung
- ✓ Profilé chapeau supplémentaire pour d'autres installations  
Zusätzliche Hutschiene für weitere Einbauten
- ✓ Points de vissage intégrés et recouverts d'obturateurs  
Schraubpunkte integriert und mit Blindstopfen abgedeckt

\*Colonne sans Wallbox Stele ohne Wallbox

Base pour colonne POLEM4 Single  
POLEM4 Twin / POLEMH1 / POLEMH2  
Fundament für Stele POLEM4 Single  
POLEM4 Twin / POLEMH1 / POLEMH2

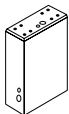
	N° prod. Prod.-Nr.	Dimensions H / L / P Maße h / b / t	kg / Pièce kg / Stück	UC VPE	Fiche technique Datenblatt
	<b>EMH9999</b>	650 / 430 / 190 mm	130	1	

# Accessories Wallboxes eM4

## Zubehör Wallboxen eM4



Éclairage à LED  
LED Beleuchtung

### Colonne\* POLEM4 Single

### Stele\* POLEM4 Single

Colonne en métal pour toutes les Wallbox eM4 Single, eMH1 et eMH2 compatibles avec CABHOLD /WPR12 / EMH9999  
Stele aus Metall für alle Wallboxen eM4 Single, eMH1 und eMH2 kompatibel mit CABHOLD /WPR12 / EMH9999

N° prod. Prod.-Nr.	Dimensions H / L / P Maße h / b / t	Couleur Farbe	g / Pièce g / Stück	UC VPE	Fiche technique Datenblatt
<b>100000361</b>	1647 / 285 / 180 mm	RAL 9011	20000	1	

- ✓ Préinstallée et prête à être connectée, bornes de raccordement et alimentation pour l'éclairage intégrées  
Anschlussfertig vorinstalliert, Anschlussklemmen und Stromversorgung für Beleuchtung integriert
- ✓ Équipée en série d'un rail en C pour supporter les câbles  
Serienmäßig ausgestattet mit einer C-Schiene zur Kabelabfangung
- ✓ Profilé chapeau supplémentaire pour d'autres installations  
Zusätzliche Hutschiene für weitere Einbauten
- ✓ Points de vissage intégrés et recouverts d'obturateurs  
Schraubpunkte integriert und mit Blindstopfen abgedeckt

\*Colonne sans Wallbox Stele ohne Wallbox

Bae pour colonne POLEM4 Single  
POLEM4 Twin / POLEMH1 / POLEMH2  
Fundament für Stele POLEM4 Single  
POLEM4 Twin / POLEMH1 / POLEMH2

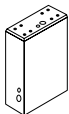
	N° prod. Prod.-Nr.	Dimensions H / L / P Maße h / b / t	kg / Pièce kg / Stück	UC VPE	Fiche technique Datenblatt
	<b>EMH9999</b>	650 / 430 / 190 mm	130	1	

# Accessoires Wallboxes eM4

## Zubehör Wallboxen eM4

### POLE Slim\*

Poteau pouvant accueillir deux Wallbox eM4  
Stele zur Aufnahme von bis zu zwei Wallboxen eM4

- ✓ Dimensions compactes du produit  
Kompakte Produktabmessungen
- ✓ Évolution ultérieure possible avec une deuxième Wallbox  
Nachträgliche Erweiterbarkeit um zweite Wallbox
- ✓ Installation peu encombrante grâce à la plaque d'adaptation  
Platzsparende Installation durch Adapterplatte

\*Colonne sans Wallbox  
Stele ohne Wallbox

Poteau avec deux Wallbox eM4 Twin  
Stele mit zwei Wallboxen eM4 Twin

Poteau avec deux Wallbox eM4 Single  
Stele mit einer Wallbox eM4 Single



	N° prod. Prod.-Nr.	Dimensions H / L / P Maße h / b / t	Couleur Farbe	g / Pièce g / Stück	UC VPE	Fiche technique Datenblatt
pour une Wallbox eM4 Twin, avec 1 plaque d'adaptation für eine Wallbox eM4 Twin, inkl. 1 Adapterplatte	<b>100000191</b>	972 / 210 / 210 mm	RAL 9011	13300	1	
pour deux Wallbox eM4 Twin, avec 2 plaque d'adaptation für zwei Wallboxen eM4 Twin, inkl. 2 Adapterplatten	<b>100000237</b>	972 / 210 / 210 mm	RAL 9011	16700	1	
pour une Wallbox eM4 Single, avec 1 plaque d'adaptation für eine Wallbox eM4 Single, inkl. 1 Adapterplatte	<b>100000245</b>	972 / 210 / 210 mm	RAL 9011	12000	1	
pour deux Wallbox eM4 Single, avec 2 plaque d'adaptation für zwei Wallboxen eM4 Single, inkl. 2 Adapterplatten	<b>100000246</b>	972 / 210 / 210 mm	RAL 9011	21100	1	

# Accessoires Wallboxes eM4

## Zubehör Wallboxen eM4



### Base en béton pour POLE Slim

#### POLE Slim Betonfundament

Dimensions (H/L/P): 600 / 260 / 260 mm  
 Abmessungen (H/B/T): 600 / 260 / 260 mm

N° prod. Prod.-Nr.	kg / Pièce kg / Stück	UC VPE	Fiche technique Datenblatt
<b>100000238</b>	45,5	1	



### La plaque d'adaptation de Wallbox eM4 Twin

#### POLE Slim Adapterplatte Wallbox eM4 Twin

Sert à l'extension ultérieure d'une deuxième Wallbox eM4 Twin.  
 Dient zur nachträglichen Erweiterung um eine zweite Wallbox eM4 Twin.

N° prod. Prod.-Nr.	kg / Pièce kg / Stück	Couleur Farbe	UC VPE	Fiche technique Datenblatt
<b>100000239</b>	4,7	RAL 9011	1	



### La plaque d'adaptation de Wallbox eM4 Single

#### POLE Slim Adapterplatte Wallbox eM4 Single

Sert à l'extension ultérieure d'une deuxième Wallbox eM4 Single.  
 Dient zur nachträglichen Erweiterung um eine zweite Wallbox eM4 Single.

N° prod. Prod.-Nr.	kg / Pièce kg / Stück	Couleur Farbe	UC VPE	Fiche technique Datenblatt
<b>100000248</b>	3,4	RAL 9011	1	



Toit de protection contre les  
intempéries pour la Wallbox eMH1 /  
eMH2 / eM4 Single  
Wetterschutzdach für  
Wallbox eMH1 / eMH2 / eM4 Single

Pour une fixation murale ou sur les colonnes POLEM4 Single,  
POLEMH1 and POLEMH2  
Für die Wandbefestigung oder zur Befestigung an den Stelen  
POLEM4 Single, POLEMH1 und POLEMH2

N° prod. Prod.-Nr.	Dimensions H / L / P Maße h / b / t	Couleur Farbe	g / Pièce g / Stück	UC VPE	Fiche technique Datenblatt
<b>WPR12</b>	142 / 395 / 225 mm	RAL 9011	2680	1	



Toit de protection contre les  
intempéries pour la Wallbox eM4 Twin  
Wetterschutzdach für  
Wallbox eM4 Twin

Pour la fixation murale ou la fixation sur la colonne POLEM4 Twin  
Für die Wandbefestigung oder zur Befestigung an der Stele POLEM4 Twin

N° prod. Prod.-Nr.	Dimensions H / L / P Maße h / b / t	Couleur Farbe	g / Pièce g / Stück	UC VPE	Fiche technique Datenblatt
<b>WPR36</b>	142 / 515 / 285 mm	RAL 9011	3870	1	





Type 2  
Typ 2

Câble de charge mode 3  
type 2 - type 2  
Ladekabel Mode 3  
Typ 2 - Typ 2

à la norme 62196-2 · triphasé  
protection IP44 contre les projections d'eau  
nach IEC 62196-2 · 3 ph · spritzwassergeschützt IP44

N° prod. Prod.-Nr.	Intensité Stromstärke	Kabellänge Cable length	g/Pièce g/Stück	UC VPE	Fiche technique Datenblatt
<b>CC2025</b>	20 A	2,5 m	1300	1	
<b>CC2050</b>	20 A	5 m	1900	1	
<b>CC2075</b>	20 A	7,5 m	2500	1	
<b>CC2010</b>	20 A	10 m	3100	1	
<b>CC3225</b>	32 A	2,5 m	2000	1	
<b>CC3250</b>	32 A	5 m	3100	1	
<b>CC3275</b>	32 A	7,5 m	4300	1	
<b>CC3210</b>	32 A	10 m	5400	1	



Type 2  
Typ 2



Type 1  
Typ 1

Câble de charge type 2 - type 1  
Ladekabel Typ 2 - Typ 1

CA 32 A 230 V – longueur env. 4 m · monophasé  
protection IP44 contre les projections d'eau  
32 A 230 V AC · Länge ca. 4 m · 1 ph · spritzwassergeschützt IP44

N° prod. Prod.-Nr.	g/Pièce g/Stück	UC VPE
<b>LAKK2K1</b>	2200	1

## Badge RFID RFID-Keyfob



Le badge RFID sert à autoriser les processus de charge sur toutes les bornes de recharge ABL équipées d'un lecteur RFID. La vente se fait par UC (unité de conditionnement).

Der RFID-Keyfob dient der Autorisierung von Ladevorgängen an allen mit RFIDReader ausgestatteten ABL Ladestationen. Die Abgabe erfolgt in UC.

N° prod. Prod.-Nr.	g/Pièce g/Stück	UC VPE	Fiche technique Datenblatt
<b>100000253</b>	2	5	

## Support de câble de charge avec prise de charge de type 2 intégrée Ladekabelhalterung mit integrierter Typ 2-Ladesteckeraufnahme



Pour fixation murale ou à la Colonne POLEMH1 / POLEMH2 / POLEM4 Twin / POLE Slim. Le logement de la prise de charge peut être monté dans les deux sens.

Für die Wandbefestigung oder zur Befestigung an den Stelen POLEMH1 / POLEMH2 / POLEM4 Twin / POLEM4 Single / POLE Slim.

Die Ladesteckeraufnahme kann in beide Richtungen montiert werden.

N° prod. Prod.-Nr.	Dimensions H / L / P Maße h / b / t	g/Pièce g/Stück	UC VPE	Fiche technique Datenblatt
<b>CABHOLD</b>	187 / 110 / 76 mm	380	1	



## ABL Energy Meter

pour les applications Controller-Extender  
für Controller-Extender-Anwendungen

N° prod. Prod.-Nr.	g/Pièce g/Stück	UC VPE	Fiche technique Datenblatt
<b>100000193</b>	300	1	

## eMS CT

Transformateur de courant pour câbles  
Kabelumbauströmwandler



N° prod. Prod.-Nr.	g/Pièce g/Stück	UC VPE	Fiche technique Datenblatt
<b>EMSCT</b>	500	1	

## Serrure personnelle Individuelles Schloss



Serrure à fonction de fermeture groupée avec deux clés sur anneau. Si ce produit vous intéresse, adressez-vous directement à votre contact commercial.

Schloss mit Gruppenschließfunktion mit zwei Schlüsseln am Ring.

Wenden Sie sich bei Interesse direkt an Ihren Vertriebskontakt.



# Station de recharge eMC2

## Ladesäulen eMC2

Élégante, robuste et sûre  
Elegant, robust und sicher

Les bornes de recharge ABL s'intègrent parfaitement dans leur environnement. Le boîtier métallique robuste à revêtement multiple ainsi que la technologie de charge sophistiquée et stable garantissent une durée de vie longue et fiable. Deux bases de hauteurs différentes permettent d'assurer un niveau d'installation correct pour tous les substrats.

Les bornes de recharge eMC2 sont une solution idéale pour les villes et les municipalités, les parcs relais et les parkings d'entreprise. Le boîtier métallique à double revêtement en poudre est très robuste et s'intègre bien dans l'environnement.

Grâce à deux compteurs d'énergie intégrés, les charges peuvent être contrôlées et, en conjonction avec un backend, une facturation au kilowatt près peut être effectuée.

ABL Ladesäulen fügen sich gut in jede Umgebung ein. Das mehrfach beschichtete robuste Metallgehäuse sowie die ausgereifte und stabile Ladetechnik garantieren einen langen und zuverlässigen Betrieb. Zwei verschieden hohe Sockel bieten für jeden Untergrund die passende Installationshöhe.

Die Ladesäulen eMC2 sind die ideale Lösung für Städte und Gemeinden, P&R und Firmenparkplätze. Das doppelt pulverbeschichtete Metallgehäuse ist sehr robust und fügt sich gut in jede Umgebung ein.

Dank zwei integrierter Energiezähler können Lasten gesteuert und eine kilowattgenaue Abrechnung in Verbindung mit einem Backend realisiert werden.



## Features station de recharge eMC2

### Features Ladesäule eMC2



- ✓ FI Typ A
- ✓ Détection du courant de défaut CC  
DC-Fehlerstromerkennung
- ✓ Compteur conforme a la norme MID  
MID-konformer Energiezähler
- ✓ RFID
- ✓ Conexion Backend/OCPP  
via LAN ou LTE  
Backend-/OCPP-Verbindung  
über LAN oder LTE
- ✓ Protection contre la surintensité  
Überspannungsschutz
- ✓ Mesure du courant de phase  
Phasenstrommessung
- ✓ Disjoncteur  
Leitungsschutzschalter
- ✓ Puissance de charge de 44 kW: 2 x 22 kW  
Ladeleistung 44 kW: 2 x 22 kW
- ✓ Résistant aux intempéries selon IP55  
et IK10 pour une robustesse maximale  
Witterungsbeständig nach IP54  
und IK10 für höchste Robustheit

# Vue d'ensemble des produits

## Produktübersicht

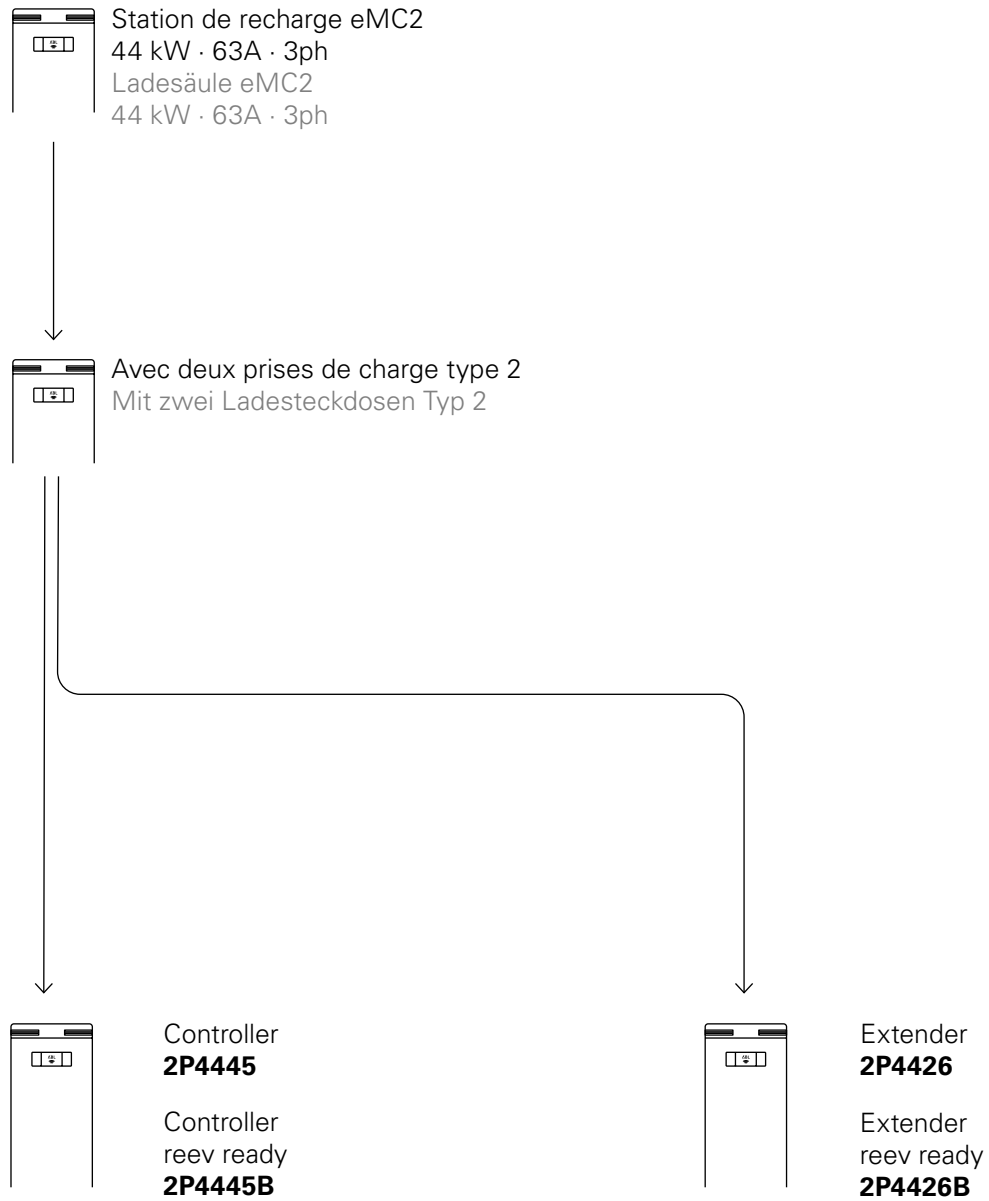

 Version type 2 à volet disponible  
Shutter Typ 2 Variante verfügbar

Recharge  
commerciale  
Gewerblich  
laden



# Recharge commerciale avec station de recharge eMC2

## Gewerblich laden mit Ladestation eMC2



Avec son design élégant, la station de recharge eMC2 s'intègre parfaitement à tout environnement. Des lumières à LED sans éblouissement permettent de voir de loin le statut de fonctionnement de la station de recharge. L'accès se fait au choix via l'application, la carte RFID ou par SMS.

Le boîtier en métal doublement laqué est protégé de la poussière et des éclaboussures d'eau et fait s'écouler l'eau de pluie par derrière grâce au couvercle arrondi.

Nous proposons deux socles différents pour le montage de la station de recharge eMC2. Les deux sont conçues de manière à ancrer facilement l'eMC2 dans tout type de sol et à donner l'impression qu'elle flotte.

Le verrouillage par levier sécurisé 3 fois servant à ouvrir la grande porte se trouve sur le côté.

Die Ladesäule eMC2 fügt sich mit ihrem eleganten Design perfekt in jede Umgebung ein. Blendfreie LED-Lichter zeigen schon von Weitem den Funktionszustand der Ladesäule an. Der Zugang erfolgt wahlweise über RFID, SMS oder App.

Das doppelt pulverbeschichtete Metallgehäuse ist spritzwasser- und staubgeschützt und lässt Regenwasser über die gerundete Abdeckung nach hinten abfließen.

Zur Montage der Ladesäule eMC2 bieten wir zwei verschiedene Sockel an. Beide sind so konzipiert, dass die Ladesäule eMC2 auf jedem Untergrund leicht zu verankern ist und zu schweben scheint.

Die 3-fach gesicherte Hebelverriegelung zum Öffnen der großflächigen Tür befindet sich an der Seite.

Accessoires  
station de  
recharge eMC2  
Zubehör  
Ladesäulen  
eMC2

# Accessoires station de recharge eMC2

## Zubehör Ladesäulen eMC2



### Extension LTE pour stations de recharge eMC2 Controller

### LTE-Erweiterung für Ladesäulen eMC2 Controller

Les packages d'extension permettent de se connecter à un backend. En fonction des conditions locales et des souhaits des clients, il est possible d'intégrer une extension WLAN ou LTE dans la colonne de recharge. L'extension LTE peut être installée à tout moment dans les colonnes de recharge eMC2 appropriées et permet, par LTE, la connexion à un backend. Le package complet comprend l'antenne et le kit de montage.

Durch die Erweiterungspakete kann die Verbindung zu einem Backend hergestellt werden. Entsprechend der örtlichen Gegebenheiten und dem Kundenwunsch, kann eine WLAN- oder LTE Erweiterung in die Ladesäule integriert werden. Die LTE-Erweiterung kann jederzeit in passende Ladesäulen eMC2 eingebaut werden und ermöglicht via LTE die Verbindung mit einem Backend. Das Komplettpaket beinhaltet Antenne und Montageset.

N° prod. Prod.-Nr.	g / Piéce g / Stück	UC VPE	Fiche technique Datenblatt
<b>E3BLTE2</b>	10	1	

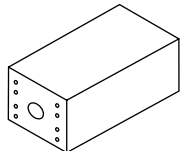

### Base pour colonnes de recharge eMC2

### Fundament für Ladesäulen eMC2

Pour le montage au sol de la colonne de recharge eMC2  
Für die Bodenmontage der Ladesäule eMC2

N° prod. Prod.-Nr.	Dimensions H / L / P Maße h / b / t	kg / Piéce kg / Stück	UC VPE	Fiche technique Datenblatt
<b>EMC9999</b>	426 / 338 / 800	250	1	

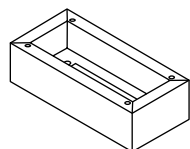

### Socle pour stations de recharge eMC2

### Socket für Ladesäulen eMC2

Pour ce socle, le bord supérieur de la base doit être au même niveau que le sol.  
Für diesen Socket sollte die Oberseite des Fundaments mit dem Bodenniveau bündig abschließen.

Socle Socket	N° prod. Prod.-Nr.	Hauteur Höhe	UC VPE
eMC2	<b>EMC9997</b>	100 mm	1

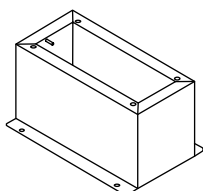

Ce socle est prévu pour être monté sur une base encastrée dans le sol.  
Dieser Socket ist für die Montage auf einem im Boden versenkten Fundament vorgesehen.

Socle Socket	N° prod. Prod.-Nr.	Hauteur Höhe	UC VPE
eMC2	<b>EMC9998</b>	160 mm	1

Types de  
systèmes  
compatibles  
Kompatible  
Systemarten

# Types de systèmes compatibles

## Kompatible Systemarten

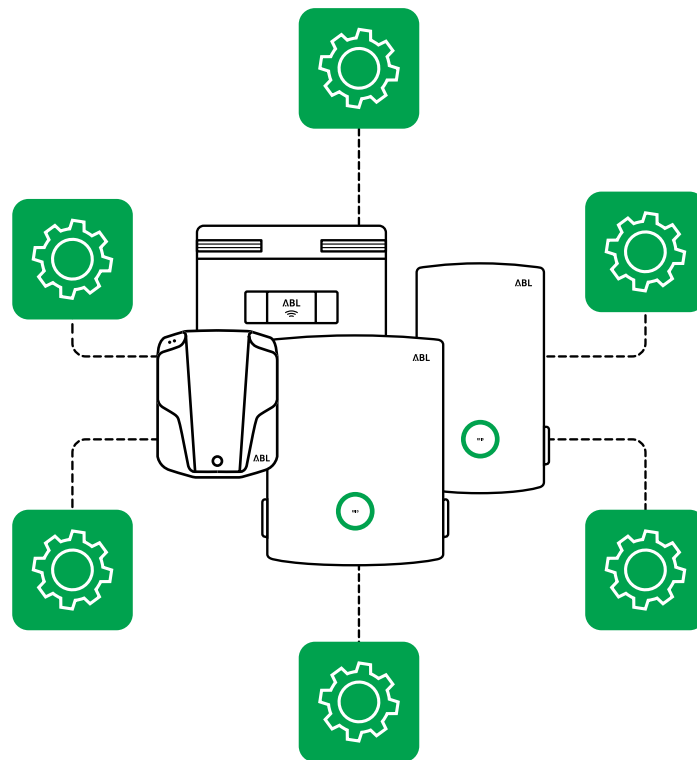

Les stations de recharge ABL peuvent être connectées à de nombreux systèmes.

Nous travaillons avec des partenaires soigneusement sélectionnés dans les domaines du CSMS/backend, du système de gestion de l'énergie et du système de gestion de l'énergie domestique, ce qui nous permet de proposer des solutions d'avenir parfaitement adaptées des solutions globales eMobility pour chaque cas d'application. Grâce à la fonction de filtrage de notre aperçu des [systèmes en ligne](#), vous pouvez rapidement vérifier quelles stations de recharge ABL sont actuellement déjà compatibles avec quels systèmes.

ABL Ladestationen können mit einer Vielzahl an Systemen verbunden werden.

Wir arbeiten mit sorgsam ausgewählten Partnern aus den Bereichen CSMS/Backend, Energiemanagementsystem und Home Energiemanagementsystem zusammen und bieten dadurch zukunftssichere und passgenaue eMobility Gesamtlösungen für jeden Anwendungsfall. Mit der Filterfunktion in unserer [online Systemübersicht](#) können Sie schnell überprüfen, welche ABL Ladestationen aktuell schon mit welchen Systemen kompatibel sind.

reev



LV+  
LadeVerbund  
Plus



swarco

THE MOBILITY HOUSE

et autres  
und andere

# ABL reev ready



L'eMobility en toute simplicité.  
Avec une solution de recharge adaptée.  
eMobility ganz einfach.  
Mit einer abgestimmten Ladelösung.

**ABL**  
+ reev

ABL reev ready combine les puissantes bornes de recharge préconfigurées d'ABL avec le logiciel intelligent de reev. Avec la clé de licence reev ready, l'activation du tableau de bord reev Dashboard est encore plus simple et rapide, ce qui permet de contrôler et de gérer intelligemment toutes les bornes de recharge.

ABL reev ready vereint leistungsstarke vorkonfigurierte Ladestationen von ABL mit der intelligenten reev Software. Mit dem reev ready Lizenzschlüssel wird das reev Dashboard noch einfacher und schneller aktiviert, sodass alle Ladestationen intelligent gesteuert und verwaltet werden können.

## Avantages des bornes de recharge ABL reev ready

### Vorteile von ABL reev ready Ladestationen

#### ✓ Mise en service facile et rapide

Choisissez les bornes de recharge ABL reev ready avec carte SIM reev insérée, achetez la clé de licence reev ready, activez-la en ligne et commencez à charger. Une fois la borne Controller mise en service, celle-ci et les bornes de recharge Extender qui lui sont associées bénéficient de 2 ans de connectivité.

#### ✓ Flexibilité et évolutivité maximales

grâce à la possibilité de raccorder facilement d'autres bornes de recharge ABL reev ready. Des fonctions supplémentaires du tableau de bord reev Dashboard peuvent à tout moment être activées en ligne.

#### ✓ Gestion conviviale et intuitive

de l'infrastructure de charge avec diverses fonctions, telles que la facturation automatisée, le suivi et les rapports.

#### ✓ Pas de frais de fonctionnement

Chaque clé de licence reev ready a une durée de 2 ans, qui peut être facilement prolongée en ligne.

#### ✓ Sécurité et transparence

grâce à l'enregistrement et à la facturation sécurisés des processus de charge. der Ladevorgänge.

#### ✓ Leichte & schnelle Inbetriebnahme

ABL reev ready Ladestationen mit eingelegter reev SIM-Karte auswählen, den reev ready Lizenzschlüssel erwerben, online aktivieren und losladen. Nach Inbetriebnahme der Controller-Variante verfügen Controller und zugehörige Extender-Ladestationen für 2 Jahre über Konnektivität.

#### ✓ Höchste Flexibilität & Skalierbarkeit

durch die Möglichkeit zur einfachen Angliederung weiterer ABL reev ready Ladestationen. Zusätzliche reev Dashboard Funktionen können jederzeit online frei geschaltet werden.

#### ✓ Nutzerfreundliches & intuitives Management

der Ladeinfrastruktur mit diversen Funktionen, wie automatisierter Abrechnung, Monitoring und Reporting.

#### ✓ Keine laufenden Kosten

Jeder reev ready Lizenzschlüssel hat 2 Jahre Laufzeit, die bequem online verlängert werden kann.

#### ✓ Sicherheit & Transparenz

durch sichere Erfassung und Abrechnung der Ladevorgänge of the charging processes.

# La configuration ABL reev ready

## Das ABL reev ready Set-Up



Borne de recharge ABL reev ready  
ABL reev ready Ladestation

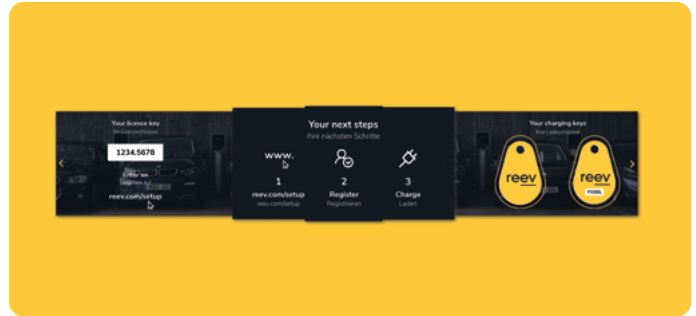

Les clés de licence reev ready appropriées  
Die passenden reev ready Lizenzschlüssel

## Quelle licence vous faut-il?

## Welche Lizenz ist die richtige für Sie?

### Compact

Suivi et contrôle de la consommation

De plus: mises à jour du logiciel, contrôlé d'accès, gestion des utilisateurs et appli reev pour les conducteurs ainsi que quotas reev de GES pour les véhicules électriques de société et de flotte. Une mise à niveau vers la version Pro est toujours possible.

Monitoring & Verbrauchskontrolle

Zudem: Softwareupdates, Zugangskontrolle, Nutzerverwaltung und reev App für Fahrer\*innen sowie reev THG-Quoten für eDienstwagen & ePoolfahrzeuge. Ein Upgrade zu Pro ist jederzeit möglich.

### Pro

Recharge publique et facturation entièrement automatisée\*

De plus: mises à jour du logiciel, contrôle d'accès et de la consommation, gestion des utilisateurs et fonctions de suivi, ainsi que quotas reev de GES pour les véhicules électriques de société et de flotte et les points de charge publics.

Öffentliches Laden & vollautomatisierte Abrechnung\*

Zudem: Softwareupdates, Zugangskontrolle und Verbrauchskontrolle, Nutzerverwaltung und Monitoring-Funktionen sowie reev THG-Quoten für eDienstwagen & ePoolfahrzeuge und für öffentliche Ladepunkte.



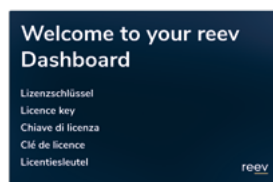





reev ready  
clés de licence  
reev ready  
Lizenzschlüssel



	N° prod. Prod.-Nr.	UC VPE	Fiche technique Datenblatt
reev ready Compact	<b>100000188</b>	1	
reev ready Pro	<b>100000189</b>		

\*En raison de la réglementation actuelle sur la conformité de l'étalonnage, cette fonctionnalité ne peut être proposée en Allemagne que sur les bornes de recharge conformes à la loi sur l'étalonnage. Aufgrund der geltenden Bestimmungen zur Eichrechtskonformität kann diese Funktion in Deutschland nur bei eichrechtskonformen Ladestationen angeboten werden.



	COMPACT	PRO
 <p><b>Mises à jour du logiciel</b> Mises à jour automatiques et gratuites du logiciel  <b>Softwareupdates</b> Automatische und kostenlose Softwareupdates</p>	✓	✓
 <p><b>Contrôle d'accès</b> Droits d'accès des conducteurs et des véhicules alloués par cartes RFID  <b>Zugangskontrolle</b> Vergabe von Zugangsrechten für Fahrer*innen und Fahrzeuge mittels RFID-Karten</p>	✓	✓
 <p><b>Indicateur d'état</b> Visualisation de l'état des processus de charge et des bornes de recharge (en ligne ou hors ligne, disponibilité).  <b>Statusanzeige</b> Einsicht in den Status der Ladevorgänge und der Ladestationen (On- oder Offline, Verfügbarkeit).</p>	✓	✓
 <p><b>Gestion et suivi</b> Gestion simple et contrôle convivial de l'infrastructure de charge via un portail opérateur en ligne dédié, le tableau de bord reev Dashboard  <b>Management &amp; Monitoring</b> Einfache Verwaltung und nutzerfreundliche Steuerung der Ladeinfrastruktur über ein eigenes Online-Betreiberportal, das reev Dashboard</p>	✓	✓
 <p><b>Analyse</b> Évaluation des processus de charge et du comportement des consommateurs sous forme de présentations claires  <b>Analytics</b> Auswertung von Ladevorgängen und Verbraucherverhalten in übersichtlichen Darstellungen</p>	✓	✓
 <p><b>Charge avec contrôle de la consommation</b> Suivi des coûts des véhicules de société et de flotte, exportation des historiques de charge  <b>Laden mit Verbrauchskontrolle</b> Kostenüberwachung von Dienstwagen und Poolfahrzeugen, Export von Ladehistorien</p>	✓	✓
 <p><b>Appli reev pour les conducteurs</b> Saisie des informations de paiement et de facturation. Démarrage à distance de la charge. Consultation de l'historique des transactions. Disponible pour Android et iOS  <b>reev App für Fahrer*innen</b> Eingabe von Zahlungs- und Rechnungsinformationen. Remote Start der Ladevorgänge. Einsicht in die Transaktionshistorie. Verfügbar für Android und iOS</p>	✓	✓
 <p><b>Recharge publique</b> eRoaming et recharge ad hoc. Accès libre des visiteurs et recharge spontanée par code QR ou carte de recharge. Différentes possibilités de paiement pour les conducteurs, notamment par carte de crédit, Apple Pay, Google Pay  <b>Öffentliches Laden</b> eRoaming und Ad Hoc Laden. Zugang für Gäste und Spontanlader mittels QR-Code oder Ladekarte. Verschiedene Zahlungsmöglichkeiten für Fahrer*innen, u.a. via Kreditkarte, Apple Pay, Google Pay</p>		✓
 <p><b>Tarifification flexible et facturation entièrement automatisée</b> Tarification individuelle pour différents groupes d'utilisateurs. Facturation mensuelle entièrement automatisée  <b>Flexible Tarifgestaltung und voll automatisierte Abrechnung</b> Individuelle Tarifgestaltung für verschiedene Nutzergruppen. Vollautomatisierte monatliche Abrechnung</p>		✓

# Répertoire des références de produits

## Produktnummerverzeichnis

Produkt Nr. Prod.-Nr.	Fiche technique Datenblatt	Page Seite	Produkt Nr. Prod.-Nr.	Fiche technique Datenblatt	Page Seite	Produkt Nr. Prod.-Nr.	Fiche technique Datenblatt	Page Seite
100000002		23	1W1108		9	EMH9999		36, 37
100000004		23	1W1121		9	EMSCT		42
100000151		22	1W2201		9	LAKK2K1		41
100000157		22	1W2208		9	WPR12		40
100000180		23	1W2221		9	WPR36		40
100000181		23	2P4426		47			
100000188		56	2P4426B		47			
100000189		56	2P4445		47			
100000191		38	2P4445B		47			
100000192		36	CABHOLD		42			
100000193		42	CC2010		41			
100000200		22	CC2025		41			
100000201		22	CC2050		41			
100000237		38	CC2075		41			
100000238		39	CC3210		41			
100000239		39	CC3225		41			
100000245		38	CC3250		41			
100000246		38	CC3275		41			
100000248		39	E3BLTE2		51			
100000253		42	EMC9997		51			
100000361		37	EMC9998		51			
1W1101		9	EMC9999		51			



