

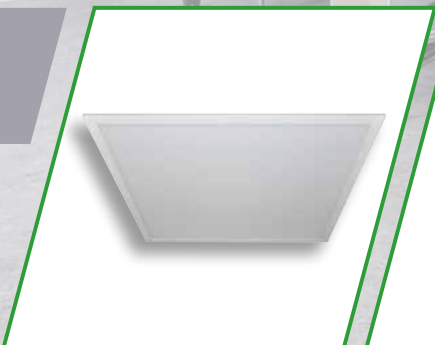

Technische
Beleuchtung
Produktkatalog



2022



Galaxy Lichttechnik Vertriebs GmbH



Galaxy Lichttechnik Vertriebs GmbH ist ein Lieferant technischer Leuchten zur Raumbelichtung in Büros, industriellen Anlagen und Gewerbebetrieben. Unsere Produktpalette besteht hauptsächlich aus technischen LED-Leuchten wie Rasterleuchten, Feuchtraum-Wannenleuchten, Lichtleisten, Hallenleuchten, Notbeleuchtungen und Downlights.

Alle unsere Produkte entsprechen allen notwendigen europäischen und deutschen Vorschriften, CE, EMV und ElektroG.

Wir sind ständig bestrebt, unseren Kunden die neuesten energiesparenden Produkte zu einem günstigen Preis anzubieten.

Wir halten große lokale Vorräte auf Lager, so dass die Lieferung von großen Mengen sehr schnell und effizient erfolgen kann.

Unsere Stärken auf einen Blick:

- Sehr gutes Preis- /Leistungsverhältnis
- Kurze und zuverlässige Lieferfristen
- hohe Flexibilität bei individuellen Anfragen unserer Kunden

Fordern Sie noch heute unsere Preisliste an!



Inhaltsverzeichnis

LED-Leuchten



04

Zubehör



45

Notbeleuchtung



46



04 - 14

Einlege-Panels und
Bürobeleuchtung



15 - 20

Downlights & kleine
Panels



21 - 23

Wannenleuchten
Lichtleisten,
Aufbaurasterleuchten



24 - 27

Feuchtraum-
Wannenleuchten



28 - 29

Außenstrahler



30 - 34

Hallenstrahler/Highbays



35 - 36

Alu-Druckguss-
Leuchten



37 - 42

Wand- und
Deckenleuchten



43 - 44

Leuchten mit Sensoren



45

PIR-Sensor



46 - 53

Not- und
Sicherheitsbeleuchtung



LED Panel Einlegeleuchte Modul-625

Ausführung: UGR<19 & Multifarbe-Auswahl

3
JAHRE GARANTIE

FF flackerFrei



Multi-Schalter



Premium-Ausführung UGR<19 mit weißem Rahmen

Entspricht den Vorgaben nach DIN EN 12464-1 (Beleuchtung von Bildschirmarbeitsplätzen)

Ersetzt Rasterleuchten 4x18W oder 4x14W



Artikel	Watt (W)	Modul	Maß (ohne Treiber)	Lichtfarbe	Lumen	UGR	CRI	Lumen/Watt	Gewicht	Input Voltage
CLPGA40/M/19	38	625	620 x 620 x 11	3000K*	3500	<19	>80	>90	3	AC 220V-240V/50Hz
	37	625	620 x 620 x 11	4000K*	4100	<19	>80	>110	3	AC 220V-240V/50Hz
	38	625	620 x 620 x 11	5700K*	4000	<19	>80	>100	3	AC 220V-240V/50Hz

* **Auswahl der Lichtfarbe mittels DIP-Schalter:** WW = warmweiß 2700K-3000K, NW = neutralweiß 3700K-4000K und CW = kaltweiß 5300K-5700K

Optionen verfügbar:

- dimmbar (DALI, Switch-Dim und 1-10V in einem Gerät) (Artikel LEDPG-Dimm)
- dimmbar (Phasen- / abschnitt (Artikel Dim45))
- Casambi: Dimm- und schaltbar per Handy-App (App kann kostenfrei im Google Play Store oder Apple Store heruntergeladen werden)
- mit 3h-Notlicht (Artikel LEDP-NL3A)
- mit Aufbaurahmen (Artikel LEDP-Rahmen)

Eigenschaften:

- Lichtfarben 3000K / 4000K / 5700K per DIP-Schalter einstellbar
- Modul-625 ist eine Einlegeleuchte für Decken mit sichtbaren Tragschienen-System-625 geeignet
- Gehäuse mit weißer Pulverlackierung
- Lieferung erfolgt mit integriertem Leuchtmittel (LED)
- Power-Faktor des Treibers: > 0.9
- Abstrahlwinkel: 120°
- Schutzart IP20
- Mittlere Lebensdauer > 50.000h
- Flackerfrei
- LGP aus PMMA

Anwendungsbereiche:

Bürräume, Ausstellungsräume/Verkaufstheke, Messestände, Lagerräume, Gesundheitswesen, Altenheime, Praxis, usw.

Ausschreibungstext CLPGA40/M/19

LED Einlegeleuchte für Deckensystemen-625x625, SMD LED Technologie 40W 4000 Lumen, mit spezieller Microprismenstruktur für UGR<19, die Entblendungsklasse UGR<19 ermöglicht den Einsatz für Bildschirmarbeitsplätze, LGP aus PMMA, Farbwiedergabe CRI RA>80, Lichtfarben 3000/4000/5700K zur Auswahl anhand DIP-Schalter, Abstrahlwinkel 120°, die LED Einlegeleuchte ist als Ersatz für BAP-Rasterleuchten mit Leuchtstofflampen 4x14/18W geeignet, Leuchten-Rahmen aus Aluminium pulverbeschichtet in Weiß, Leuchten Maß ohne Treiber 620x620x11mm, Schutzart IP20 (Raumseitig), elektrische Schutzklasse II inkl. Treiber, Produktlebensdauer: 40.000h, schaltbarer, elektronischer Treiber 230V 50/60Hz, 40W, 900mA, flackerfrei. Optionen: 3h-Notlicht und dimmbare Ausführung (DALI, Switch-Dim und 1-10V)



Artikel	Watt (W)	Modul	Maß (ohne Treiber)	Lichtfarbe	Lumen	UGR	CRI	Lumen/Watt	Gewicht	Input Voltage
BLPS36/4	36	625	620 x 620 x 25	4000K	3800	<22	>80	>100	2	AC 220V-240V/50Hz
BLPS36/4/19	37	625	620 x 620 x 25	4000K	3800	<19	>80	>100	2	AC 220V-240V/50Hz

Optionen verfügbar bei allen Ausführungen:

- dimmbar (DALI, Switch-Dim und 1-10V in einem Gerät) (Artikel LEDPG-Dimm)
- dimmbar (Phasen- / abschnitt (Artikel Dim45)
- Casambi: Dimm- und schaltbar per Handy-App (App kann kostenfrei im Google Play Store oder Apple Store heruntergeladen werden)
- mit 3h-Notlicht (Artikel LEDP-NL3A)

Eigenschaften:

- Modul-625 ist eine Einlegeleuchte für Decken mit sichtbaren Tragschienen-System-625 geeignet
- Gehäuse mit weißer Pulverlackierung
- Lieferung erfolgt mit integriertem Leuchtmittel (LED)
- Power-Faktor des Treibers: > 0.9
- Abstrahlwinkel: 120°
- Schutzart IP20
- Mittlere Lebensdauer > 50.000h
- Flackerfrei
- LGP aus PMMA

Anwendungsbereiche:

Bürräume, Ausstellungsräume/Verkaufstheke, Messestände, Lagerräume, Gesundheitswesen, Altenheime, Praxis, usw.

Lichtverteilungskurve:

BLPS36W/4

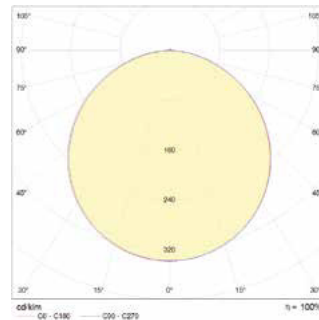

LED Panel Einlegeleuchte Modul-625

Ausführung: UGR<19

3
JAHRE GARANTIE

FF flackerFrei



Ausführung UGR<19 mit weißem Rahmen

Entspricht den Vorgaben nach DIN EN 12464-1 (Beleuchtung von Bildschirmarbeitsplätzen)

Ersetzt Rasterleuchten 4x18W oder 4x14W



Artikel	Watt (W)	Modul	Maß (ohne Treiber)	Lichtfarbe	Lumen	UGR	CRI	Lumen/Watt	Gewicht	Input Voltage
CLPG40W/4/19	40	625	620 x 620 x 11	4000K	4200	<19	>80	>100	3	AC 220V-240V/50Hz

Optionen verfügbar bei allen Ausführungen:

- dimmbar (DALI, Switch-Dim und 1-10V in einem Gerät) (Artikel LEDPG-Dimm)
- dimmbar (Phasen- / abschnitt (Artikel Dim50))
- Casambi: Dimm- und schaltbar per Handy-App (App kann kostenfrei im Google Play Store oder Apple Store heruntergeladen werden)
- mit 3h-Notlicht (Artikel LEDP-NL3A)
- mit Aufbaurahmen (Artikel LEDP-Rahmen)

Eigenschaften:

- Modul-625 ist eine Einlegeleuchte für Decken mit sichtbaren Tragschienen-System-625 geeignet
- Gehäuse mit weißer Pulverlackierung
- Lieferung erfolgt mit integriertem Leuchtmittel (LED)
- Power-Faktor des Treibers: > 0.9
- Abstrahlwinkel: 110°
- Schutzart IP20
- Mittlere Lebensdauer > 50.000h
- Flackerfrei
- LGP aus PMMA

Anwendungsbereiche:

Büroräume, Ausstellungsräume/Verkaufstheke, Messestände, Lagerräume, Gesundheitswesen, Altenheime, Praxis, usw.

Lichtverteilungskurve:

CLPG40W/4/19

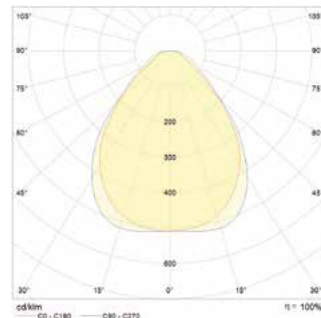

Ausschreibungstext CLPG40W/4/19

LED Einlegeleuchte für Deckensystemen-625x625, SMD LED Technologie 40W 4200 Lumen, mit spezieller Microprismenstruktur für UGR<19, die Entblendungsklasse UGR<19 ermöglicht den Einsatz für Bildschirmarbeitsplätze, LGP aus PMMA, Farbwiedergabe CRI RA>80, Lichtfarbe 4000K neutralweiß, Abstrahlwinkel 110°, die LED Einlegeleuchte ist als Ersatz für BAP-Rasterleuchten mit Leuchtstofflampen 4x14/18W geeignet, Leuchten-Rahmen aus Aluminium pulverbeschichtet in Weiß, Leuchten Maß ohne Treiber 618x618x11mm, Schutzart IP20 (Raumseitig), elektrische Schutzklasse II inkl. Treiber, Produktlebensdauer: 50.000h, schaltbarer, elektronischer Treiber 230V 50/60Hz, 40W, 1050mA, flackerfrei. Optionen: 3h-Notlicht und dimmbare Ausführung (DALI, Switch-Dim und 1-10V)

LED Panel Einlegeleuchte Modul-625

Ausführung: UGR<22

3
JAHRE GARANTIE

FF | flackerFrei



alle Ausführungen mit weißem Rahmen



Artikel	Watt (W)	Modul	Maß (ohne Treiber)	Lichtfarbe	Lumen	UGR	CRI	Lumen/Watt	Gewicht	Input Voltage
CLPG40W/3	40	625	620 x 620 x 11	3000K	3800	<22	>80	>90	3	AC 220V-240V/50Hz
CLPG40W/4	40	625	620 x 620 x 11	4000K	4000	<22	>80	>100	3	AC 220V-240V/50Hz

Optionen verfügbar bei allen Ausführungen:

- dimmbar (DALI, Switch-Dim und 1-10V in einem Gerät) (Artikel LEDPG-Dimm)
- dimmbar (Phasen- / abschnitt (Artikel Dim45)
- Casambi: Dimm- und schaltbar per Handy-App (App kann kostenfrei im Google Play Store oder Apple Store heruntergeladen werden)
- mit 3h-Notlicht (Artikel LEDP-NL3A)
- mit Aufbaurahmen (Artikel LEDP-Rahmen)

Eigenschaften:

- Die opale Abdeckung sorgt für ein weiches, gleichmäßiges Licht
- Modul-625 ist eine Einlegeleuchte für Decken mit sichtbaren Tragschienen-System-625 geeignet
- Gehäuse mit weißer Pulverlackierung
- Lieferung erfolgt mit integriertem Leuchtmittel (LED)
- Power-Faktor des Treibers: > 0.9
- Abstrahlwinkel: 120°
- Schutzart IP20
- Mittlere Lebensdauer > 50.000h
- Flackerfrei
- LGP aus PMMA

Lichtverteilungskurve:

CLPG40W/4

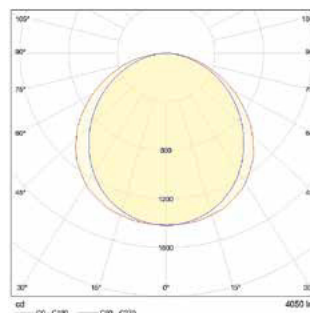

Anwendungsbereiche:

Empfang, Ausstellungsräume/Verkaufstheke, Messestände, Lagerräume, Industrie und Handwerk, Treppen, Flure, usw.

LED Panel 1200x300: Einlege-, Pendel- und Aufbauleuchte

3
JAHRE GARANTIE

FF flackerFrei

42-Rahmen



LEDP42W/4/19-1 mit 42-Seile



Artikel	Dimensionen LxBxH	Lichtfarbe	Lumen (LM)	UGR	CRI	Lumen/ Watt	Input Voltage
LEDP42W/4-19-1	1195 x 295 x 8mm	4000K	3980	<19	>90	>90	AC 220V-240V/50Hz
LEDP36W/M/19	1195 x 295 x 8mm	3000K*	2520	<19	>80	>70	AC 220V-240V/50Hz
	1195 x 295 x 8mm	4000K*	3420	<19	>80	>100	AC 220V-240V/50Hz
	1195 x 295 x 8mm	5700K*	3060	<19	>80	>90	AC 220V-240V/50Hz

* **Auswahl der Lichtfarbe mittels DIP-Schalter:** WW = warmweiß 2700K-3000K, NW = neutralweiß 3700K-4000K und CW = kaltweiß 5300K-5700K

* Auf Anfrage erhältlich: LED-Panel mit Maß 1.245 x 310 mm als Einlegepanel ohne Zubehör.

Optionen verfügbar bei allen Ausführungen:

- dimmbar (DALI, Switch-Dim und 1-10V in einem Gerät) (Artikel LEDPG-Dimm)
- dimmbar (Phasenan- / abschnitt) (LEDP42W/4-19-1: Artikel Dim50 / LEDP36W/M/19: Artikel Dim45)
- Casambi: Dimm- und schaltbar per Handy-App (App kann kostenfrei im Google Play Store oder Apple Store heruntergeladen werden)
- Seilabhängung-Set inkl. 3 m Seil und Netzteil-Kasten (Artikel 42-Seile)
- Aufbaurahmen 1.212 x 312 x 60 mm (Artikel 42-Rahmen)
- 3h-Notlicht (Artikel LEDP-NL3A)

Eigenschaften:

- LEDP36W/M/19: Lichtfarben 3000K / 4000K / 5700K per DIP-Schalter einstellbar
- **UGR < 19** (Bildschirmarbeitsplatztauglich)
- Abstrahlwinkel 120°
- Mittlere Lebensdauer > 50.000h
- IP40 raumseitig
- Gehäuse-Farbe: weiß
- Power-Faktor des Treibers: > 0.9
- LGP aus PMMA
- Gewicht: 3.5 Kg

Anwendungsbereiche:

Bürräume, Ausstellungsräume/Verkaufstheke, Messestände, Lagerräume, Graphikbüros, Druckereien, Gesundheitswesen, Altenheime, Praxis, usw.

UGR<16 LED Einlegeleuchte mit austauschbaren LED Modulen

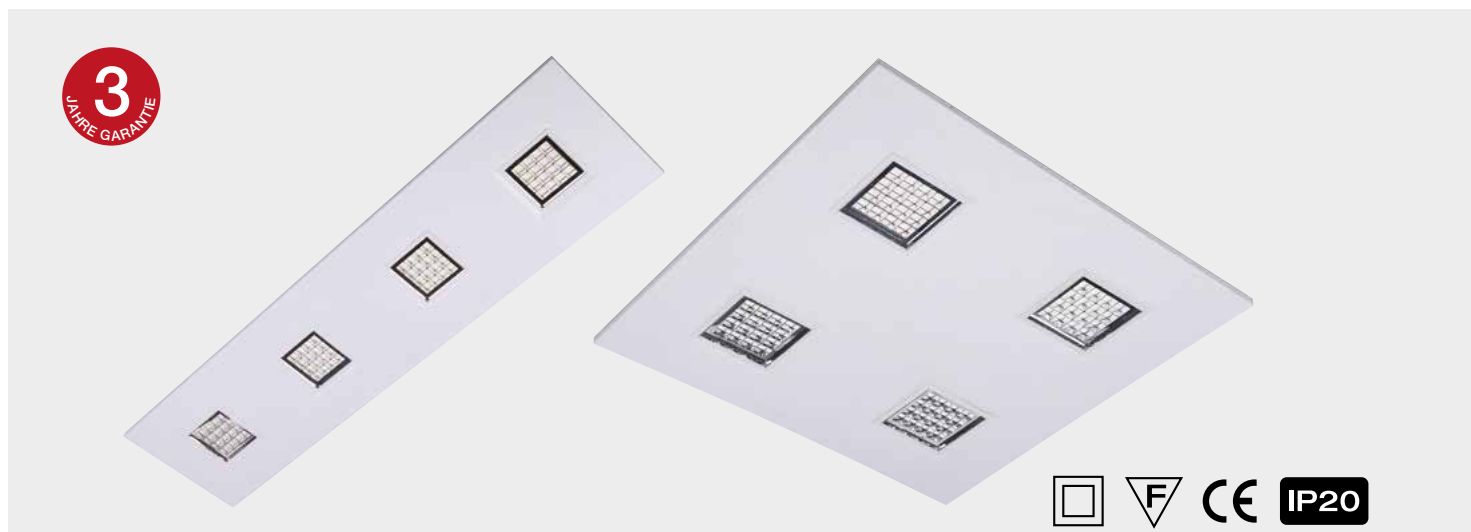

Artikel	Watt (W)*	Modul	Maß (ohne Treiber)	Lichtfarbe	Lumen	UGR	CRI	Gewicht	Lumen/Watt	Input Voltage
GPLG30/84	30*	625	620 x 620 x 34*	4000K	4000*	<16	>80	3	>130	AC 220V-240V/50Hz
GPLG252/84	25	120 x 30	1195 x 295 x 34*	4000K	3430*	<16	>80	3	>130	AC 220V-240V/50Hz

*andere Maße und Lumenpakete sind auf Anfrage erhältlich.

Optionen verfügbar bei allen Ausführungen:

- dimmbar (DALI, Switch-Dim und 1-10V in einem Gerät) (Artikel LEDPG-Dimm)
- dimmbar (Phasen- / abschnitt (Artikel Dim45))
- Casambi: Dimm- und schaltbar per Handy-App (App kann kostenfrei im Google Play Store oder Apple Store heruntergeladen werden)
- mit 3h-Notlicht (Artikel LEDP-NL3A)
- Aufbaurahmen in RAL9003 zu GPLG30/84 (Artikel GP6262)
- mit 4 Stk. 3m Aufhängungsseile (Artikel GP-Seile)

Eigenschaften:

- **UGR<16** und damit auch für Büros mit Tätigkeiten wie technisches Zeichnen geeignet
- Modul-625 ist eine Einlegeleuchte für Decken mit sichtbaren Tragschienen-System-625 geeignet
- Gehäuse mit weißer Pulverlackierung, RAL9003
- Lieferung erfolgt mit integriertem Leuchtmittel (SMD2835 LED)
- Power-Faktor des Treibers > 0.9 (standardmäßig mit ENEC-geprüftem Philips Xitanium Treiber)
- **Sehr effizient >130lm/W**
- Abstrahlwinkel: 110°
- Schutzart IP20
- Mittlere Lebensdauer > 50.000h
- die 4 individuellen LED-Modulen sind austauschbar

Anwendungsbereiche:

Büroräume (auch für technisches Zeichnen), Ausstellungsräume/Verkaufstheke, Messestände, Lagerräume, Graphikbüros, Druckereien, Gesundheitswesen, Altenheime, Praxis, usw.

Lichtverteilungskurve:

GPLG30/84

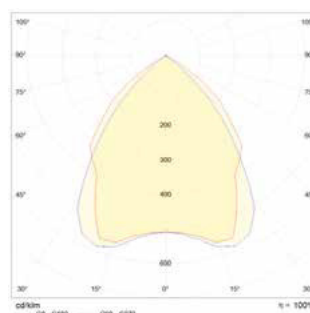

Ausschreibungstext GPLG30/84

LED Einlegeleuchte für Deckensystemen-625x625, SMD LED Technologie, mit spezieller Struktur für UGR<16, die Entblendungsklasse UGR<16 ermöglicht den Einsatz für Bildschirmarbeitsplätze, Farbwiedergabe CRI RA>80, Lichtfarbe 4000K neutralweiß, Abstrahlwinkel 110°, die LED Einlegeleuchte ist als Ersatz für BAP-Rasterleuchten mit Leuchtstofflampen geeignet, Leuchten-Rahmen aus Aluminium pulverbeschichtet in Weiß RAL9003, Leuchten Maß ohne Treiber 620x620x20mm, Schutzart IP20 (Raumseitig), elektrische Schutzklasse II inkl. Treiber, Produktlebensdauer: 50.000h, schaltbarer, elektronischer Treiber 230V 50/60Hz. Optionen: 3h-Notlicht, Aufbau-Rahmen, Pendelseile und dimmbare Ausführungen (DALI, Switch-Dim und 1-10V)

DALI Tunable White Panel: Einlege-, Pendel- und Aufbauleuchte

3
JAHRE GARANTIE

FF flackerFrei

□ ▽ CE IP20



Artikel	Watt (W)	Modul	Maß (ohne Treiber)	Lichtfarbe	Lumen	UGR	CRI	Lumen/Watt	Gewicht	Input Voltage
TWP36120	36	120x30	1195 x 295 x 11	3000-5700K	3500	<19	>80	>90	3	AC 220V-240V/50Hz

Optionen verfügbar:

- Bedienpanel auf Anfrage erhältlich
- Seilabhängung-Set inkl. 3 m Seil und Netzteil-Kasten (Artikel 42-Seile)
- Aufbaurahmen 1.212 x 312 x 60 mm (Artikel 42-Rahmen)
- 3h-Notlicht (Artikel LEDP-NL3A)

Anwendungsbereiche:

Büroräume, Ausstellungsräume/Verkaufstheke, Messestände, Lagerräume, Graphikbüros, Druckereien, Gesundheitswesen, Altenheime, Praxis, usw.

Eigenschaften:

- Lichtfarbe einstellbar von 3000K bis 5700K
- UGR < 19 (Bildschirmarbeitsplatztauglich)
- Abstrahlwinkel 120
- Mittlere Lebensdauer > 50.000h
- Schutzart IP20
- Gehäusefarbe: weiß
- Power-Faktor des Treibers: > 0.9
- LGP aus PMMA
- Gewicht: 3.5 Kg



alle Ausführungen mit weißem Rahmen



Artikel	Watt (W)*	Modul	Maß (ohne Treiber)	Lichtfarbe	Lumen	UGR	CRI	Gewicht	Input Voltage
CLP36/84	35	600	595 x 595 x 11	4000K	3300	<22	>80	3	AC 220V-240V/50Hz
CLPLG40MC	36	600	595 x 595 x 11	3000K*	3150	<19	>80	3	AC 220V-240V/50Hz
				4000K*	3400				
				5700K*	3500				

* **Auswahl der Lichtfarbe mittels DIP-Schalter:** WW = warmweiß 2700K-3000K, NW = neutralweiß 3700K-4000K und CW = kaltweiß 5300K-5700K

Optionen verfügbar bei allen Ausführungen:

- dimmbar (DALI, Switch-Dim und 1-10V in einem Gerät) (Artikel LEDPG-Dimm)
- dimmbar (Phasen- / abschnitt (Artikel Dim45))
- Casambi: Dimm- und schaltbar per Handy-App (App kann kostenfrei im Google Play Store oder Apple Store heruntergeladen werden)
- mit 3h-Notlicht (Artikel LEDP-NL3A)

Eigenschaften:

- CLPLG40MC: Lichtfarben 3000K / 4000K / 5700K per DIP-Schalter einstellbar
- CLPLG40MC: Die Microprisma Abdeckung sorgt für Entblendungsklasse UGR < 19
- CLPL36/84: Die opale Abdeckung sorgt für ein weiches, gleichmäßiges Licht (UGR<22)
- Modul-600 ist eine Einlegeleuchte für Decken mit sichtbaren Tragschienen-System-600 geeignet
- Gehäuse mit weißer Pulverlackierung
- Lieferung erfolgt mit integriertem Leuchtmittel (LED)
- Power-Faktor des Treibers: > 0.9
- Abstrahlwinkel: 120°
- Schutzart IP20
- Mittlere Lebensdauer > 50.000h
- LGP aus PMMA

Anwendungsbereiche:

Büros (UGR<19), Empfang, Ausstellungsräume/Verkaufstheke, Messestände, Lagerräume, Industrie und Handwerk, Treppen, Flure, usw.

Lichtverteilungskurve:

CLP36/84

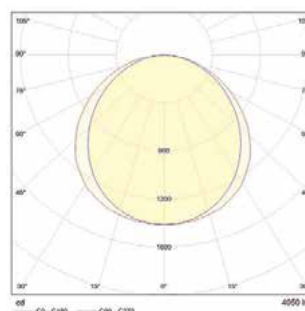

LED Panel Einlegeleuchte Modul-625

IP54 - Ausführung: UGR<22 & Multifarbe-Auswahl

3
JAHRE GARANTIE

FF | flackerFrei



alle Ausführung mit weißem Rahmen



Multi-Schalter



Artikel	Watt (W)	Modul	Maß (ohne Treiber)	Lichtfarbe	Lumen (LM)	UGR	CRI	Lumen/Watt	Gewicht	Input Voltage
CLPGA40/M/54	39	625	620 x 620 x 11	3000K*	3400	<22	>80	>80	3	AC 220V-240V/50Hz
	37	625	620 x 620 x 11	4000K*	4100	<22	>80	>110	3	AC 220V-240V/50Hz
	38	625	620 x 620 x 11	5700K*	4000	<22	>80	>100	3	AC 220V-240V/50Hz

* **Auswahl der Lichtfarbe mittels DIP-Schalter:** WW = warmweiß 2700K-3000K, NW = neutralweiß 3700K-4000K und CW = kaltweiß 5300K-5700K

Optionen verfügbar:

- dimmbar (DALI, Switch-Dim und 1-10V in einem Gerät) (Artikel LEDPG-Dimm)
- dimmbar (Phasen- / abschnitt (Artikel Dim45))
- Casambi: Dimm- und schaltbar per Handy-App (App kann kostenfrei im Google Play Store oder Apple Store heruntergeladen werden)
- mit 3h-Notlicht (Artikel LEDP-NL3A)
- mit Aufbaurahmen (Artikel LEDP-Rahmen)

Eigenschaften:

- Lichtfarben 3000K / 4000K / 5700K per DIP-Schalter einstellbar
- Modul-625 ist eine Einlegeleuchte für Decken mit sichtbaren Tragschienen-System-625 geeignet
- Gehäuse mit weißer Pulverlackierung
- Lieferung erfolgt mit integriertem Leuchtmittel (LED)
- Power-Faktor des Treibers: > 0.9
- Abstrahlwinkel: 120°
- Schutzart IP54 (raumseitig)
- Mittlere Lebensdauer > 40.000h
- Flackerfrei
- LGP aus PMMA
- Die opale Abdeckung sorgt für ein weiches, gleichmäßiges Licht

Anwendungsbereiche:

Umkleidräume bei Sportvereinen. Altenheime, Praxis und andere Gebäude/Räume wo Schutzart IP54 gegen Staub und Feuchtigkeit benötigt wird.

Ausschreibungstext CLPGA40/M/54

LED Einlegeleuchte für Deckensystemen-625x625, SMD LED Technologie 40W 4000 Lumen, mit opaler Abdeckung, Schutzart IP54 (raumseitig), LGP aus PMMA, Farbwiedergabe CRI RA>80, Lichtfarben 3000/4000/5700K zur Auswahl anhand DIP-Schalter, Abstrahlwinkel 120°, die LED Einlegeleuchte ist als Ersatz für Rasterleuchten mit Leuchtstofflampen 4x14/18W geeignet, Leuchten-Rahmen aus Aluminium pulverbeschichtet in Weiß, Leuchten Maß ohne Treiber 620x620x11mm, elektrische Schutzklasse II inkl. Treiber, Produktlebensdauer: 40.000h, schaltbarer, elektronischer Treiber 230V 50/60Hz, 40W, 900mA, flackerfrei. Optionen: 3h-Notlicht und dimmbare Ausführung (DALI, Switch-Dim und 1-10V)

LED Panel Einlegeleuchte Modul-625

IP65 - Ausführung: UGR<22 & Multifarbe-Auswahl

LED-Leuchten



Artikel	Watt (W)	Modul	Maß (ohne Treiber)	Lichtfarbe	Lumen (LM)	UGR	CRI	Lumen/Watt	Gewicht	Input Voltage
CLPGA40/M/65	39	625	620 x 620 x 10	3000K*	3400	<22	>80	>80	3	AC 220V-240V/50Hz
	37	625	620 x 620 x 10	4000K*	4100	<22	>80	>110	3	AC 220V-240V/50Hz
	38	625	620 x 620 x 10	5700K*	4000	<22	>80	>100	3	AC 220V-240V/50Hz

* **Auswahl der Lichtfarbe mittels DIP-Schalter:** WW = warmweiß 2700K-3000K, NW = neutralweiß 3700K-4000K und CW = kaltweiß 5300K-5700K

Optionen verfügbar:

- dimmbar (DALI, Switch-Dim und 1-10V in einem Gerät) (Artikel LEDPG-Dimm)
- dimmbar (Phasen- / abschnitt (Artikel Dim45))
- Casambi: Dimm- und schaltbar per Handy-App (App kann kostenfrei im Google Play Store oder Apple Store heruntergeladen werden)
- mit 3h-Notlicht (Artikel LEDP-NL3A)
- mit Aufbaurahmen (Artikel LEDP-Rahmen)

Eigenschaften:

- Lichtfarben 3000K / 4000K / 5700K per DIP-Schalter einstellbar
- Modul-625 ist eine Einlegeleuchte für Decken mit sichtbaren Tragschienen-System-625 geeignet
- Gehäuse mit weißer Pulverlackierung
- Lieferung erfolgt mit integriertem Leuchtmittel (LED)
- Power-Faktor des Treibers: > 0.9
- Abstrahlwinkel: 120°
- Schutzart IP65 (raumseitig)
- Mittlere Lebensdauer > 40.000h
- Flackerfrei
- LGP aus PMMA
- Die opale Abdeckung sorgt für ein weiches, gleichmäßiges Licht

Anwendungsbereiche:

Umkleidräume bei Sportvereinen. Altenheime, Praxis und andere Gebäude/Räume wo Schutzart IP65 gegen Staub und Feuchtigkeit benötigt wird.

Ausschreibungstext CLPGA40/M/54

LED Einlegeleuchte für Deckensystemen-625x625, SMD LED Technologie 40W 4000 Lumen, mit opaler Abdeckung, Schutzart IP65 (raumseitig), LGP aus PMMA, Farbwiedergabe CRI RA>80, Lichtfarben 3000/4000/5700K zur Auswahl anhand DIP-Schalter, Abstrahlwinkel 120°, die LED Einlegeleuchte ist als Ersatz für Rasterleuchten mit Leuchtstofflampen 4x14/18W geeignet, Leuchten-Rahmen aus Aluminium pulverbeschichtet in Weiß, Leuchten Maß ohne Treiber 620x620x11mm, elektrische Schutzklasse II inkl. Treiber, Produktlebensdauer: 40.000h, schaltbarer, elektronischer Treiber 230V 50/60Hz, 40W, 900mA, flackerfrei. Optionen: 3h-Notlicht und dimmbare Ausführung (DALI, Switch-Dim und 1-10V)

3
JAHRE GARANTIE

FF | flackerFrei

F CE IP20



Artikel: SL4040/4/D/MSDS

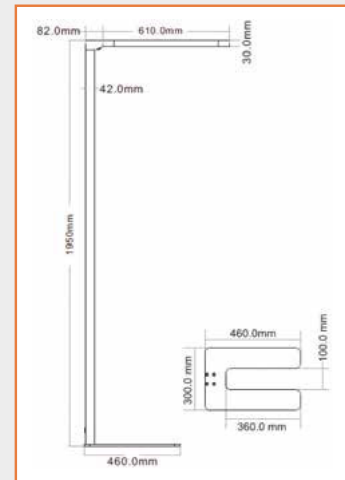

Eigenschaften:

- **UGR<19** Bürostehleuchte 40/40W (direkt/indirekt)
- Einschalten und dimmen erfolgt über das im Standfuß integrierte Touch-Panel
- Inklusive Präsenzmelder und Tageslichtsensor
- 4000K, ca. 3600/3600lm
- Leuchtenkörper aus Aluminium RAL 9003
- Schönes Design mit abgerundeten Kanten
- Input 200-240V/50-60Hz
- Gehäuse: Aluminium
- Premium Qualität L80/B10 bei 50.000h
- **SDCM < 3**
- Abstrahlwinkel 110°/90°
- Umgebungstemperatur -20°C bis +45°C
- Schutzart IP20
- CRI > 80
- PF > 0.9
- Flackerfrei
- Inkl. 1.5m montiertes Anschlusskabel mit Stecker

Anwendungsbereiche:

professionelle Bürobeleuchtung, Praxis, usw.

Lichtverteilungskurve:

SL4040

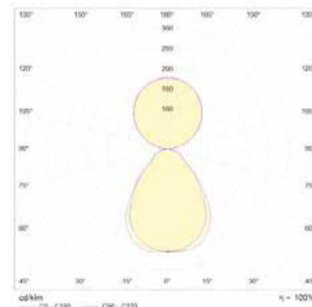

A. Präsenzmelder

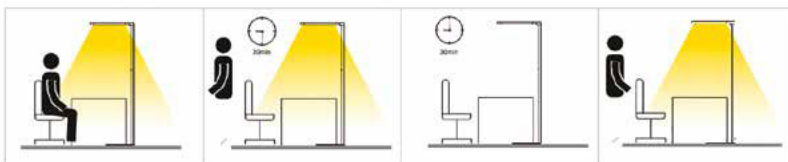

1. Leuchte anschalten.
2. Wenn keine Anwesenheit für 30 Minuten dimmt die Leuchte auf 30% Helligkeit.
3. Nach weiteren 30 Minuten wird die Leuchte automatisch ausgeschaltet.
4. Die Leuchte schaltet sich automatisch bei Anwesenheit an.

B. Tageslichtsensor

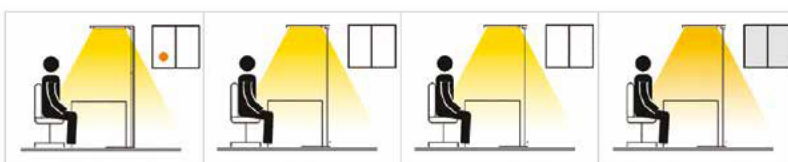

1. Schalten Sie die Leuchte und Dimming zu einer idealen Helligkeit für den Arbeitsplatz an. Der Tageslichtsensor wird diese Helligkeit (den Luxwert) speichern.
2. Wenn die Umgebungshelligkeit zu- oder abnimmt, wird die Leuchte seine Helligkeit entsprechend anpassen, sodass die gespeicherte Helligkeit erhalten bleibt.

Präsenzmelder-Reichweite

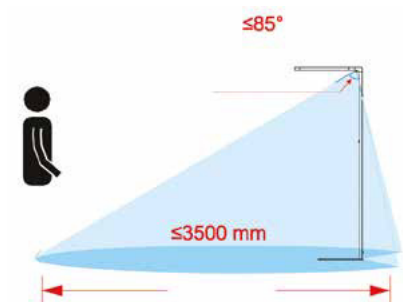

All-in-One LED Downlight-Panel – eine Leuchte die vielfältig einsetzbar ist

3
JAHRE GARANTIE

FF flackerFrei

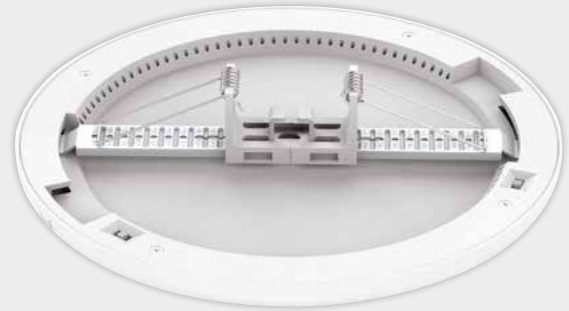

Eine Leuchte aber drei Ausgangsströme/Wattagen, drei Lichtfarben und einstellbarer Deckenausschnitt



Artikel	Watt (W)	Lichtfarbe	Lichtfarbe	Lumen (LM)	Ø x H	Deckenausschnitt
ADL1016MC	7	Multi*	3000K	950	235 x 20	65 - 205mm
		Multi*	4000K	1000		
		Multi*	5700K	1000		
	13	Multi*	3000K	1200		
		Multi*	4000K	1400		
		Multi*	5700K	1400		
	16	Multi*	3000K	1500		
		Multi*	4000K	1750		
		Multi*	5700K	1750		
ADL1622MC	16	Multi*	3000K	1700	300 x 30	120 - 260mm
		Multi*	4000K	1900		
		Multi*	5700K	1900		
	20	Multi*	3000K	2000		
		Multi*	4000K	2300		
		Multi*	5700K	2300		
	22	Multi*	3000K	2200		
		Multi*	4000K	2600		
		Multi*	5700K	2600		

* Auswahl der Lichtfarbe mittels DIP-Schalter: WW = warmweiß 2700K-3000K, NW = neutralweiß 3700K-4000K und CW = kaltweiß 5300K-5700K

Eigenschaften:

- Für Einbau- oder Aufputz-Montage geeignet
- Drei wählbare Ausgangsströme/Wattagen
- Drei wählbare Lichtfarben (3000/4000/5700K)
- Lieferung erfolgt mit integriertem Leuchtmittel (4014 SMD LED)
- Gehäuse und Diffusor aus PC
- Input AC200-240V
- Abstrahlwinkel: 120°

Eigenschaften:

- Schutzart IP20
- Mittlere Lebensdauer > 50.000h
- CRI > 80
- Umgebungstemperatur -20°C bis +45°C

Anwendungsbereiche:

Verkaufsräume, Schaufenster, Hotels, Restaurants, Gänge, Treppenhäuser, Eingangsbereiche, Messestände, Lagerräume, Gesundheitswesen, Altenheime, Praxis, usw.

3
JAHRE GARANTIE

Artikel	Watt (W)	Lichtfarbe	Lumen (LM)	CRI	Ø x H	Decken-ausschnitt
TDL8WLED32	8	3200K	500	>80	145 x 11	132
TDL8WLED	8	4200K	560	>80	145 x 11	132
TDL12WLED32	12	3200K	900	>80	170 x 11	160
TDL12WLED	12	4200K	960	>80	170 x 11	160
TDL18WLED32	18	3200K	1400	>80	238 x 11	225
TDL18WLED	18	4200K	1440	>80	238 x 11	225
TDL24WLED32	24	3200K	1840	>80	298 x 11	285
TDL24WLED	24	4200K	1840	>80	298 x 11	285

Eigenschaften:

- Gehäuse: Alu
- Diffusor/Scheibe: PC Opal
- Abstrahlwinkel: 110°
- Schutzart IP40
- Input Voltage: AC 220V-240V / 50Hz
- Die TDL-Serie ist ausgestattet mit Helvar-, Philips- oder Tridonic-Treiber

Dimmbare Optionen verfügbar:

Dimmbar mittels Phasenan- und -abschnittsdimmer
Dimmbar mit DALI und 1-10V

Notlicht Optionen verfügbar:

3h-Notlicht. Bitte EP zu Artikelname hinzufügen

Artikel	Watt (W)	Lichtfarbe	Lumen (LM)	CRI	Ø x H	Decken-ausschnitt
GD050W09K4	9	4000K	650	>80	150 x 11	135
GD080W18K3	18	3000K	1350	>80	225 x 11	210
GD120W24K3	24	3000K	1700	>80	298 x 11	285

Eigenschaften:

Lieferung incl. Treiber

- Gehäuse: Alu
- Diffusor/Scheibe: PC Opal
- Abstrahlwinkel: 110°
- Schutzart IP20
- Input Voltage: AC 220V-240V / 50Hz

Notlicht Optionen verfügbar:

3h-Notlicht. Bitte EP zu Artikelname hinzufügen

Lichtverteilungskurve:

TDL18WLED

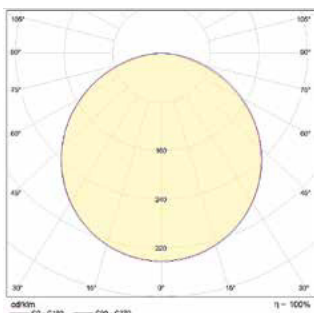
**Eigenschaften:**

- Mittlere Lebensdauer > 30.000h
- Alle Ausführungen sind mit Gehäusefarbe weiß

Anwendungsbereiche:

Verkaufsräume, Schaufenster, Hotels, Restaurants, Gänge, Treppenhäuser, Eingangsbereiche, Messestände, Lagerräume, Gesundheitswesen, Altenheime, Praxis, usw.

Aufbau LED-Panel, runde & quadratische Ausführung



runde Ausführung



quadratische Ausführung



runde:

Artikel	Watt (W)	Lichtfarbe	Lumen (LM)	CRI	Abstrahlwinkel	Input Voltage	IP Schutzart	Gehäuse	Diffusor/Scheibe	Ø x H	Ausführung
TDL15WLED	15	4200K	1200	>80	120°	AC 220V-240V/50Hz	IP20	Alu	PC Opal	220 x 40	rund

Notlicht Optionen verfügbar:

- 15W mit 3h-Notlicht. Bitte EP zu Artikelname hinzufügen

quadratische:

Artikel	Watt (W)	Lichtfarbe	Lumen (LM)	CRI	Abstrahlwinkel	Input Voltage	IP Schutzart	Gehäuse	Diffusor/Scheibe	Ø x H	Ausführung
TDL24WLEDMC	24	3000K*	2300	>80	120°	AC 220V-240V/50Hz	IP20	Alu	PC Opal	300 x 300 x 40	quadratisch
		4000K*	2400								
		5700K*	2400								

* **Auswahl der Lichtfarbe mittels DIP-Schalter:** WW = warmweiß 2700K-3000K, NW = neutralweiß 3700K-4000K und CW = kaltweiß 5300K-5700K

Eigenschaften:

- Mittlere Lebensdauer > 30.000h
- Alle Ausführungen sind mit Gehäusefarbe weiß

Anwendungsbereiche:

Verkaufsräume, Schaufenster, Hotels, Restaurants, Gänge, Treppenhäuser, Eingangsbereiche, Messestände, Lagerräume, Gesundheitswesen, Altenheime, Praxis, usw.

Lichtverteilungskurve:

TDL15WLED

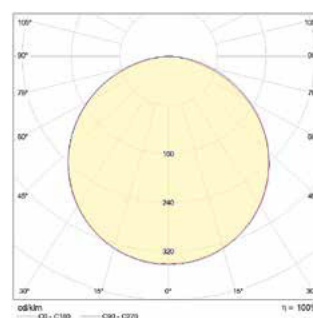



Artikel	Watt (W)	Lichtfarbe	Lichtfarbe	Lumen (LM)	Ø x H	Deckenausschnitt
CDL7MCD	7	Multi *	3000K	550	85 x 55	70 - 75
	7	Multi *	4000K	650	85 x 55	70 - 75
	7	Multi *	5700K	600	85 x 55	70 - 75
CDL10MCD	10	Multi *	3000K	800	115 x 58	90 - 100
	10	Multi *	4000K	940	115 x 58	90 - 100
	10	Multi *	5700K	870	115 x 58	90 - 100
CDL13MCD	13	Multi *	3000K	1050	145 x 62	120 - 130
	13	Multi *	4000K	1320	145 x 62	120 - 130
	13	Multi *	5700K	1210	145 x 62	120 - 130
CDL16MCD	16	Multi *	3000K	1520	190 x 75	160 - 170
	16	Multi *	4000K	1840	190 x 75	160 - 170
	16	Multi *	5700K	1680	190 x 75	160 - 170
CDL20MCD	20	Multi *	3000K	1820	225 x 84	200 - 210
	20	Multi *	4000K	2200	225 x 84	200 - 210
	20	Multi *	5700K	1960	225 x 84	200 - 210

Lichtverteilungskurve:

CDL10MCD

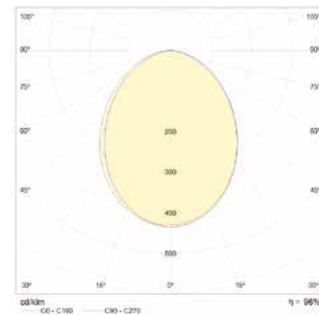

* Auswahl der Lichtfarbe mittels DIP-Schalter: WW = warmweiß 2700K-3000K, NW = neutralweiß 3700K-4000K und CW = kaltweiß 5300K-5700K

Eigenschaften:

- dimmbar mittels Phasen- und abschnittsdimmer (Dimmingbereich 8% - 100%)
- Schutzart IP54 raumseitig
- Gehäusefarbe weiß
- Power-Faktor des Treibers: > 0.9
- Umgebungstemperatur: -20°C bis +40°C
- Abstrahlwinkel 90°
- Mittlere Lebensdauer > 40.000h

- Input: AC 220-240V
- Gehäuse aus PC
- Diffusor aus PMMA Opal
- CRI > 80

Anwendungsbereiche:

Verkaufsräume, Schaufenster, Hotels, Restaurants, Gänge, Treppenhäuser, Eingangsbereiche, Messestände, Lagerräume, Gesundheitswesen, Altenheime, Praxis, usw.



Artikel	Watt (W)	Lichtfarbe	Lumen (LM)	CRI	Abstrahlwinkel	Input Voltage	Gehäuse	Diffusor/Scheibe	Ø x H	Deckenausschnitt
TCDL5WLED3	5	3200K	690	>80	120°	AC 220V-240V/50Hz	Alu	Klarglas, matt mittig	104 x 52	92
TCDL5WLED4	5	4200K	700	>80	120°	AC 220V-240V/50Hz	Alu	Klarglas, matt mittig	104 x 52	92
TCDL15WLED3	15	3200K	1500	>80	120°	AC 220V-240V/50Hz	Alu	Klarglas, matt mittig	170 x 69	160
TCDL15WLED4	15	4200K	1600	>80	120°	AC 220V-240V/50Hz	Alu	Klarglas, matt mittig	170 x 69	160
TCDL28WLED3	28	3200K	2700	>80	120°	AC 220V-240V/50Hz	Alu	Klarglas, matt mittig	224 x 85	215
TCDL28WLED4	28	4200K	2900	>80	120°	AC 220V-240V/50Hz	Alu	Klarglas, matt mittig	224 x 85	215

Die TCDL-Serie ist ausgestattet mit Helvar-, Tridonic- oder Philips-Treiber. Treiber ist extern zur Leuchte.

Dimmbare Optionen verfügbar:

- DALI und 1-10V
- Phasen- und abschnitt

Notlicht Optionen verfügbar:

- 3h-Notlicht. Bitte EP zu Artikelname hinzufügen

Eigenschaften:

- Mittlere Lebensdauer > 50.000h
- Alle Ausführungen mit weißem Abschlussring
- Schutzart IP40

Anwendungsbereiche:

Verkaufsräume, Schaufenster, Hotels, Restaurants, Gänge, Treppenhäuser, Eingangsbereiche, Messestände, Lagerräume, Gesundheitswesen, Altenheime, Praxis, usw.

Lichtverteilungskurve:

LVK TCDL15WLED4

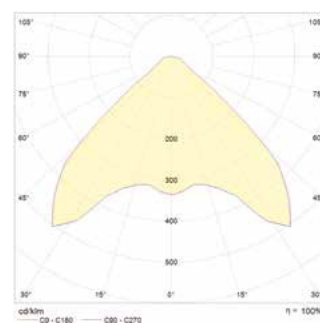

Ausschreibungstext TCDL15WLED3

LED COB-Downlight, Schutzart IP40, 15W Epistar COB-LED, Mittlere Lebensdauer 50.000h, 3200K, 1180 Lumen, mit hochwertigem LED-Treiber (Helvar, Tridonic, Philips oder gleichwertig) – Treiber extern, Gehäuse aus Alu, Abschlußring weiß, Klarglasscheibe und matt mittig, Lichtaustritt: direkt strahlend, Ausstrahlwinkel 120°, primäre Lichtcharakteristik: symmetrisch, Montageart: Einbau -, Netzanschluß: 230V, AC, 50Hz, Durchmesser: 170mm, Höhe: 75mm, Deckenausschnitt: 160mm, Umgebungstemperatur : -10..+40°C, Kennzeichnung: CE

Option: Mit 3h-Notlichtausführung (Artikel TCDL15WLED3/EP)

Weitere Optionen: DALI und 1-10V dimmbar

LED Downlight IP54 mit Kühlrippen: Lichtfarbe einstellbar

3
JAHRE GARANTIE



Artikel	Watt (W)	Lichtfarbe	Lichtfarbe	Lumen (LM)	Ø x H	Deckenausschnitt
DL18SG/54/MC	18	Multi *	3000K	1400	190 x 45	160 - 170
	18	Multi *	4000K	1460	190 x 45	160 - 170
	18	Multi *	5700K	1460	190 x 45	160 - 170
DL25SG/54/MC	25	Multi *	3000K	1850	228 x 45	200 - 210
	25	Multi *	4000K	1950	228 x 45	200 - 210
	25	Multi *	5700K	1950	228 x 45	200 - 210
DL35SG/54/MC	35	Multi *	3000K	2700	228 x 45	200 - 210
	35	Multi *	4000K	3200	228 x 45	200 - 210
	35	Multi *	5700K	2900	228 x 45	200 - 210

* **Auswahl der Lichtfarbe mittels DIP-Schalter:** WW = warmweiß 2700K-3000K, NW = neutralweiß 3700K-4000K und CW = kaltweiß 5300K-5700K

Eigenschaften:

- Mit externem ENEC-geprüftem Treiber (z.B. Philips, Tridonic, Helvar)
- Schutzart IP54 raumseitig
- Gehäusefarbe weiß
- Power-Faktor des Treibers: > 0.9
- Umgebungstemperatur: -20°C bis +40°C
- Abstrahlwinkel 90°
- Mittlere Lebensdauer > 50.000h
- Input: AC 220-240V
- Gehäuse aus Alu
- Diffusor aus PMMA Opal
- CRI > 80

Optionen:

- Dimmbar mittels DALI
- Dimmbar mittels 1-10V
- 3h-Notlicht

Lichtverteilungskurve:

DL25SG/54/MC

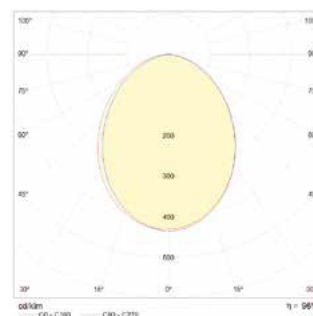

Anwendungsbereiche:

Verkaufsräume, Schaufenster, Hotels, Restaurants, Gänge, Treppenhäuser, Eingangsbereiche, Messestände, Lagerräume, Gesundheitswesen, Altenheime, Praxis, usw.



Artikel	Watt (W)	Lumen (LM)	CRI	Dimensionen L x B x H	Input Voltage	Lumen / Watt
BAT430/84	30	3400	>80	1167 x 62 x 72	AC 220V-240V/50Hz	>110
BAT445/84	45	4950	>80	1167 x 62 x 72	AC 220V-240V/50Hz	>110
BAT530/84	30	3400	>80	1467 x 62 x 72	AC 220V-240V/50Hz	>110
BAT545/84	45	4900	>80	1467 x 62 x 72	AC 220V-240V/50Hz	>110
BAT560/84	60	6600	>80	1467 x 62 x 72	AC 220V-240V/50Hz	>110

Notlicht Optionen verfügbar:

- Notlicht- und dimmbare Ausführungen auf Anfrage erhältlich

Eigenschaften:

- 4000K (neutralweiß)
- Abstrahlwinkel 120°
- Gehäuse Stahlblech (weiß) mit opaler Polycarbonat Abdeckung für die LEDs
- Endkappen aus Polycarbonat
- Schutzart IP20
- mit San'an LED SMD 2835, 9000h LM-80 Bericht, Lebensdauer > 50.000h
- mit Philips oder Tridonic Treiber (Mittlere Lebensdauer > 50.000h), PF > 0.9
- Umgebungstemperatur -20° bis +50°



Artikel	Maß LxBxH	Geeignet für T8 LED-Röhre	Input Voltage (V)	IP Schutzart	Gehäuse
SD258C2LED	1540 x 220 x 80	2 x 150cm	AC 180V-260V/50Hz	IP20	Stahlblech (weiß)

Passende LED-Röhren auf Anfrage erhältlich

Eigenschaften:

- Gehäuse mit weißer Pulverlackierung
- BAP-Raster

Schaltbild:



Anwendungsbereiche:

Bürogebäude, Lagerräume, Verkaufsräume, Praxis, usw.



Artikel	Watt (W)	Lichtfarbe	Lumen (LM)	CRI	Input Voltage	Gehäuse	Diffusor / Scheibe	Maß (LxBxH)	Lumen / W
TS40LEDPOPHL	37	4000K	5080	>80	AC 220V-240V/50Hz	Stahlblech	opale PC-Scheibe	1247 x 207 x 70	> 130
TS60LEDPOPHL/36	36	4000K	4810	>80	AC 220V-240V/50Hz	Stahlblech	opale PC-Scheibe	1547 x 207 x 70	> 130
TS60LEDPOPHL	47	4000K	6290	>80	AC 220V-240V/50Hz	Stahlblech	opale PC-Scheibe	1547 x 207 x 70	> 130

Optionen:

- Dimmbar 1-10V
- Dimmbar DALI / Switch-Dim
- 3h-Notlicht
- HF-Sensor

Eigenschaften:

- Diffusor aus UV-beständigem Polycarbonat (PC)
- Ausgestattet mit ENEC-geprüftem Treiber PF>0,9
- Mittlere Lebensdauer > 50.000h
- Stabiles Stahlblech-Gehäuse mit verschraubten PC-Endkappen

Anwendungsbereiche:

Ausstellungsräume/Verkaufstheken, Lagerräume, Industrie und Handwerk, Schulen, Flure

In Umgebungen mit chemischen Werkstoffen bitten wir um Rücksprache um die Beständigkeit zu überprüfen.

Lichtverteilungskurve:

TS60LEDPOPHL

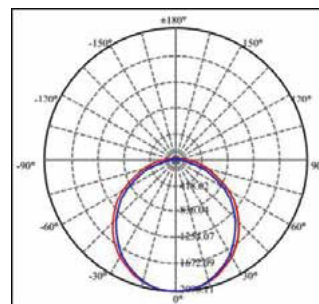

Feuchtraum-Wannenleuchten IP65 für LED-Röhren

X AUSLAUF

3
JAHRE GARANTIE



Artikel	Maß LxBxH	Geeignet für T8 LED-Röhre	Input Voltage (V) abhängig von LED-Röhre
CP136LED/V	1260 x 85 x 100	1 x 120cm	AC 180V-260V/50Hz
CP236LED/V	1260 x 128 x 100	2 x 120cm	AC 180V-260V/50Hz

Eigenschaften:

- Inkl. Wannen- und Befestigungsclips aus Edelstahl
- Gehäuse-Unterteil (grau) und Wanne/Abdeckung aus Polycarbonat (schlagfest)
- Schutzart IP65 (staub- und wasserdicht)
- Durchgangsverdrahtungsmöglichkeit (inkl. 2 Kabelverschraubungen)
- Umgebungstemperatur -20°C bis +40°C

Optionen:

- 3h-Notlicht
- mit HF-Sensor

Schaltbild:



Anwendungsbereiche:

Tiefgaragen, bedachte Außenbereiche, Parkhäuser, Kellerbereiche, Brücken, Fabriken, Autowerkstätten und andere Bereiche die Staub oder Feuchtigkeit ausgesetzt sind.

In Umgebungen mit chemischen Werkstoffen bitten wir um Rücksprache um die Beständigkeit zu überprüfen.

Anmerkung: Keine Gewährleistung bei Bohrungen an Leuchtgehäuse – bitte nutzen Sie die beigelegten Befestigungsklammern!

Feuchtraum-Wannenleuchte IP66 für LED-Röhren

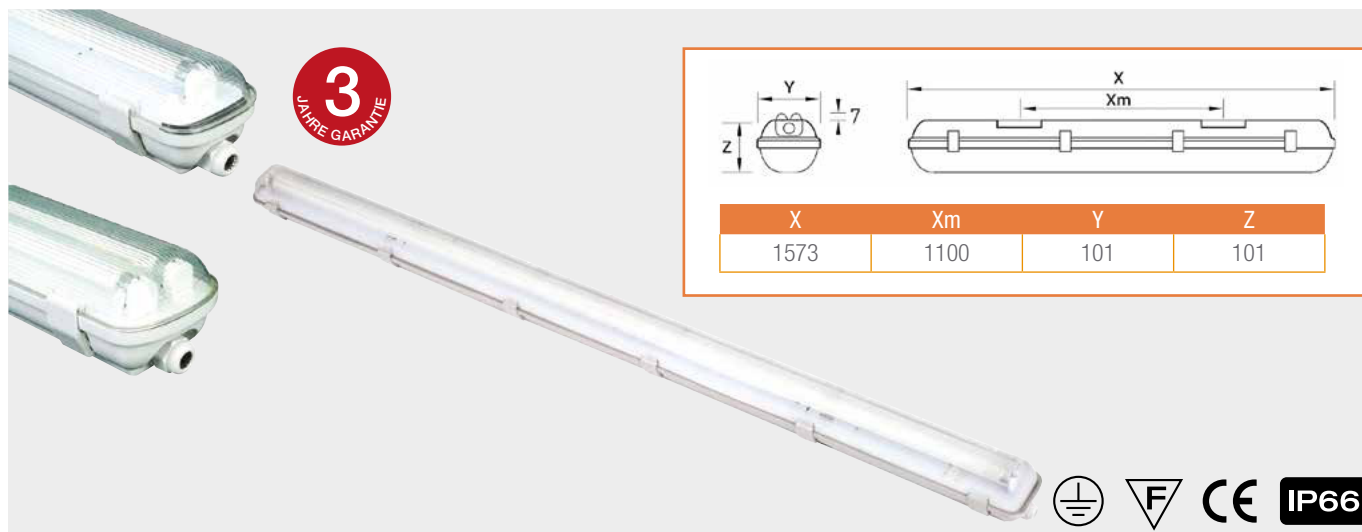

Artikel	3h-Notlicht	Maß (LxBxH)	Geignet für T8 LED-Röhre	Input Voltage (V)
T5SLED/66/B*	-	1573 x 101 x 101	1 x 150cm	AC 110V-260V/50Hz
T5SLED/66/B/EP*	X	1573 x 101 x 101	1 x 150cm	AC 110V-260V/50Hz

*Passende LED-Röhren auf Anfrage erhältlich

Eigenschaften:

- Inkl. Wannen- und Befestigungsclips aus Edelstahl
- Gehäuse-Unterteil aus hochwertigem Polycarbonat (grau), Wanne/Abdeckung aus Polycarbonat (schlagfest)
- Schutzart IP66 (staub- und wasserdicht)
- IK08

Ausführung mit 3h-Notlicht:

- Geeignet für LED-Röhren bis 25W
- Mit Li-Ion-Akku 14,8V / 6,75Ah (1 Jahr Garantie auf den Akku)
- 100% Helligkeit im Notlichtbetrieb.

Schaltbild:



Anwendungsbereiche:

Tiefgaragen, bedachte Außenbereiche, Parkhäuser, Kellerbereiche, Brücken, Fabriken, Autowerkstätten und andere Bereiche die Staub oder Feuchtigkeit ausgesetzt sind.

In Umgebungen mit chemischen Werkstoffen bitten wir um Rücksprache um die Beständigkeit zu überprüfen.

Anmerkung: Keine Gewährleistung bei Bohrungen an Leuchtgehäuse – bitte nutzen Sie die beigefügten Befestigungsklammern!

LED Feuchtraum-Wannenleuchte mit gefrosteter Wanne



Artikel	Watt (W)	Lichtfarbe	Lumen (LM)	CRI	Abstrahl-winkel	Maß LxBxH	IP Schutzart	Lumen / W
CDCP27/4	27W	4000K	3700	> 80	120°	1500 x 100 x 73	IP65	>130
CDCP45/4	45W	4000K	6500	> 80	120°	1500 x 100 x 73	IP65	>130

Eigenschaften:

- Gehäuse grau mit gefrosteter Wanne
- Gehäuse und Wanne aus UV-beständigem Polycarbonat mit Edelstahl-Clips
- Mittlere Lebensdauer > 50.000h
- IK08
- Umgebungstemperatur -20°C bis +40°C

Optionen:

- 3h-Notlicht
- Mit HF-Sensor
- Dimmbar (DALI oder 1-10 Volt)

Anwendungsbereiche:

Tiefgaragen, bedachte Außenbereiche, Parkhäuser, Kellerbereiche, Brücken, Fabriken, Autowerkstätten und andere Bereiche die Staub oder Feuchtigkeit ausgesetzt sind.

In Umgebungen mit chemischen Werkstoffen bitten wir um Rücksprache um die Beständigkeit zu überprüfen.

Anmerkung: Keine Gewährleistung bei Bohrungen an Leuchtgehäuse – bitte nutzen Sie die beigelegten Befestigungsklammern!

Lichtverteilungskurve:

LVK CDCP45/4

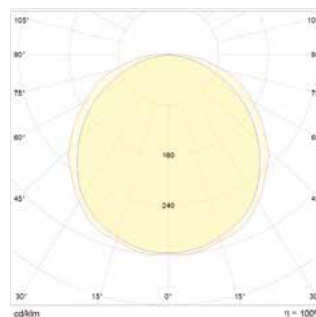

LED Feuchtraum-Wannenleuchte mit opaler Wanne



Artikel	Watt (W)	Lichtfarbe	Lumen (LM)	CRI	Abstrahl-winkel	Maß LxBxH	IP Schutzart
CP10/5	10W	5000K	900	> 80	120°	600 x 100 x 73	IP65
CP20/5	20W	5000K	2100	> 80	120°	1200 x 100 x 73	IP65
CP27/5	27W	5000K	3000	> 80	120°	1500 x 100 x 73	IP65
CP27/4	27W	4000K	3000	> 80	120°	1500 x 100 x 73	IP65
CP55/5	55W	5000K	5540	> 80	120°	1500 x 100 x 73	IP65
CP55/4	55W	4000K	5500	> 80	120°	1500 x 100 x 73	IP65
CP65/5*	65W	5000K	8980	> 80	120°	1500 x 100 x 73	IP65

*mit CREE LED und Philips Treiber

Eigenschaften:

- Gehäuse-Farbe: grau mit opaler Wanne
- Gehäuse und Abdeckung aus Polycarbonat (UV-beständig)
- **Mit Edelstahl-Clips**
- **Durchgangsverdrahtungsmöglichkeit (inkl. 2 Kabelverschraubungen)**
- Epistar-LED (LM-80)
- Mittlere Lebensdauer > 50.000h
- IK08
- Umgebungstemperatur -20°C bis +40°C

Optionen:

- 3h-Notlicht
- Mit HF-Sensor (außer CP65/5)
- Dimmbar (DALI oder 1-10 Volt)

Anwendungsbereiche:

Tiefgaragen, bedachte Außenbereiche, Parkhäuser, Kellerbereiche, Brücken, Fabriken, Autowerkstätten und andere Bereiche die Staub oder Feuchtigkeit ausgesetzt sind.

In Umgebungen mit chemischen Werkstoffen bitten wir um Rücksprache um die Beständigkeit zu überprüfen.

Anmerkung: Keine Gewährleistung bei Bohrungen an Leuchtgehäuse – bitte nutzen Sie die beigefügten Befestigungsklammern!

Lichtverteilungskurve:

LVK CP55/5

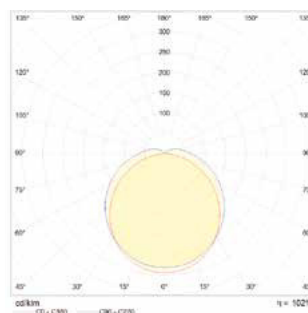

3
JAHRE GARANTIE



Artikel	Watt (W)	Lichtfarbe	Lumen (LM)	Dimensionen LxBxH	IP Schutzart	Gewicht (kg)
DFL100/6	100	6000K	12600	335 x 295 x 71	IP66	3.5
DFL150/6	150	6000K	18250	375 x 320 x 75	IP66	4
DFL200/6	200	6000K	24100	400 x 345 x 78	IP66	5
DFL300/6	300	6000K	37500	464 x 410 x 83	IP66	8.4
DFL50MC	50	3500K	5500	300 x 240 x 69	IP66	2.1
		4500K	6200			
		6500K	5800			
DFL100MC	100	3500K	12000	335 x 295 x 71	IP66	3.5
		4500K	13100			
		6500K	12000			
DFL150MC	150	3500K	18500	375 x 320 x 75	IP66	4
		4500K	20100			
		6500K	18500			
DFL200MC	200	3500K	24200	400 x 345 x 78	IP66	5
		4500K	26700			
		6500K	24500			
DFL300MC	300	3500K	36700	464 x 410 x 83	IP66	8.4
		4500K	41500			
		6500K	37500			

Eigenschaften:

- Lichtfarben 3500K / 4500K / 6500K bei MC-Modellen per DIP-Schalter einstellbar
- Premium Qualität mit Lebensdauer >50.000h
- Verbaut mit Überspannungsschutz 10KV SPD
- Input 220-240V/50-60Hz
- Abstrahlwinkel 120° - symmetrisch
- Gehäuse: Aluminium-Druckguss (schwarz)
- Scheibe aus Temperedglas
- Umgebungstemperatur -30°C bis +50°C
- CRI > 80 • IK08
- PF > 0.9 • Lieferung mit 1.5m Zuleitung

Abmessungen anhand DFL100/6

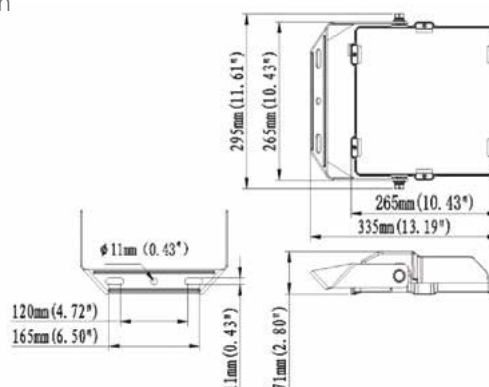

Anwendungsbereiche:

Hallen, Tiefgaragen, Parkhäuser, Fabriken, Höfe und andere Bereiche, die Staub oder Feuchtigkeit ausgesetzt sind.

X AUSLAUF



Artikel	Watt (W)	Lichtfarbe	Lumen (LM)	IP Schutzart	Dimensionen LxBxH
SDCF10/4	10	4000K	1000	IP65	108 x 101 x 38
SDCF10/6	10	6500K	1100	IP65	108 x 101 x 38
SDCF30/4	30	4000K	2850	IP65	143 x 117 x 67
SDCF30/6	30	6500K	2950	IP65	143 x 117 x 67
SDCF150/4	150	4000K	14600	IP65	342 x 275 x 51
SDCF150/6	150	6500K	14700	IP65	342 x 275 x 51
SDCF200/4	200	4000K	21000	IP65	389 x 299 x 51
SDCF200/6	200	6500K	21100	IP65	389 x 299 x 51

Eigenschaften:

- Input: 220-240V/50-60Hz
- Nur für Wandmontage geeignet
- Slimbau
- Abstrahlwinkel 120°
- Gehäuse: Aluminium-Druckguss (schwarz)
- CRI > 80
- PF > 0.9
- Lebensdauer > 30.000h

Anwendungsbereiche:

Hallen, bedachte Außenbereiche, Tiefgaragen, Parkhäuser, Fabriken, Höfe und andere Bereiche die Staub oder Feuchtigkeit ausgesetzt sind.

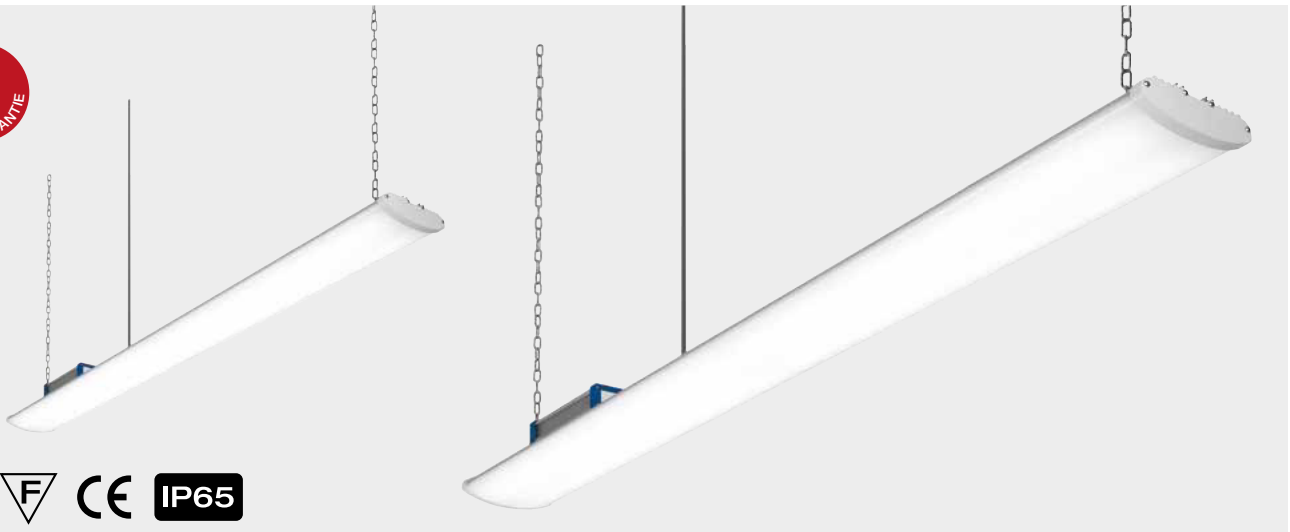
 3
JAHRE GARANTIE

Artikel	Watt (W)	Diffusor	Abstrahlwinkel	Lichtfarbe	Lumen (LM)	Dimensionen LxBxH	Gewicht (Kg)
LHB200/84	195	Polycarbonat	120°	24100	24000	1480 x 150 x 110	5.1
LHB200/85	195	Polycarbonat	120°	24300	24000	1480 x 150 x 110	5.1

Eigenschaften:

- **Lieferung mit 2m Kette** zur Aufhängung und 2m Zuleitung
- Diffusor: opal Polycarbonat (PC)
- Gehäuse aus Aluminium-Stangpressprofilen, Farbe Grau
- Umgebungstemperaturbereich -30°C bis +45°C
- **Mit CREE LEDs und Philips Xitanium Treiber**
- Mittlere Lebensdauer > 50.000h (L80 >54.000h)
- CRI > 80
- IK 08

Optionen:

Notlicht, dimmbare Ausführungen (Dali oder 1-10V), Sensoren

Anwendungsbereiche:

Hallen aller Art

In Umgebungen mit chemischen Werkstoffen bitten wir um Rücksprache um die Beständigkeit zu überprüfen.

Lichtverteilungskurve:

LHB200/84 LVK

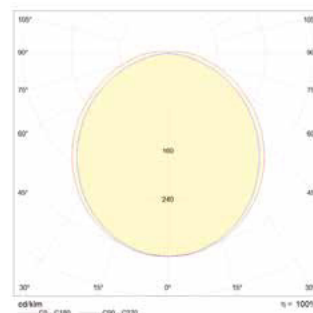



Artikel	Watt (W)	Diffusor	Abstrahlwinkel	Lumen (LM)	Dimensionen	Gewicht (Kg)
UF0150/5	150	gehärtetes Glas	120°	19000	287 x 186mm	4.1
UF0200/5	200	gehärtetes Glas	120°	25800	287 x 198mm	4.2
UF0150/5/PC	150	Polycarbonat	90°	19000	287 x 186mm	4.1
UF0200/5/PC	200	Polycarbonat	90°	25800	287 x 198mm	4.2

Eigenschaften:

- Diffusor: gehärtetes Glas oder Polycarbonat (PC)
- Gehäuse aus Aluminiumdruckguss, Farbe Schwarz
- Umgebungstemperatur -30°C bis +45°C
- Montage: Aufhängung an mittig angeordneter Ringöse mittels Gliederkette (Gliederkette nicht im Lieferumfang enthalten)
- Lichtfarbe 5000K. Auf Anfrage sind die Lichtfarben 4000K und 6500K auch erhältlich
- Mittlere Lebensdauer > 50.000h
- CRI > 80
- IK 08
- Lieferung mit 1.5m Zuleitung

Anwendungsbereiche:

Hallen aller Art - die 150W Ausführung ersetzt eine alte 400W HID.

In Umgebungen mit chemischen Werkstoffen bitten wir um Rücksprache um die Beständigkeit zu überprüfen.

3
JAHRE GARANTIE

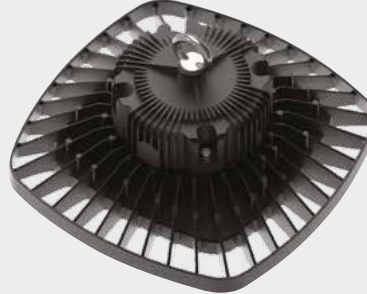

Artikel	Watt (W)	LED Chip	LED Driver	Lichtfarbe	Lumen (LM)	CRI	Abstrahlwinkel	Dimensionen	Input Voltage (V)	Powerfaktor
PFLH150-120D	150W	NICHIA	MW MEAN WELL	5700K	>16000lm	>80	120°	Länge 303mm Breite 303mm Höhe 70mm	AC 100V-277V/50Hz	>0,95

Eigenschaften:

- Gehäuse: Alu
- Diffusor/Scheibe: Kunststoff
- Umgebungstemperatur -30°C bis +50°C
- Optionen: 3000K oder 4000K
- Dimmbare Versionen auf Anfrage erhältlich
- Mittlere Lebensdauer > 50.000h

Anwendungsbereiche:

Hallen aller Art

In Umgebungen mit chemischen Werkstoffen bitten wir um Rücksprache um die Beständigkeit zu überprüfen.

Lichtverteilungskurve:

LVK PFLH150-120D

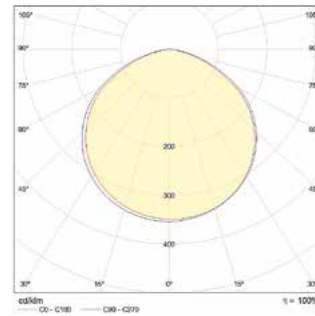



Artikel	Watt (W)	Diffusor	Abstrahlwinkel	Lichtfarbe	Lumen (LM)	Dimensionen	Gewicht (Kg)
HBO150V2/5/60	150	Polycarbonat	60°	5000K	18800	Ø260 x 175mm	2.6
HBO150V2/5/120	150	Polycarbonat	120°	5000K	18800	Ø260 x 175mm	2.6

Eigenschaften:

- Diffusor: Polycarbonat (PC)
- Gehäuse aus Aluminiumdruckguss, Farbe Schwarz
- Umgebungstemperatur -30°C bis +45°C
- Montage: Aufhängung an mittig angeordneter Ringöse mittels Gliederkette (Gliederkette nicht im Lieferumfang enthalten)
- Lichtfarbe 5000K
Auf Anfrage sind die Lichtfarben 4000K und 6500K auch erhältlich
- Mittlere Lebensdauer > 50.000h
- CRI > 80
- IK 07
- Lieferung mit 1.5m Zuleitung

Lichtverteilungskurve:

HBO150 LVK

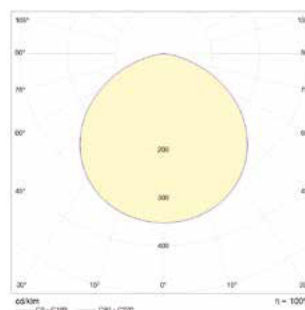

Anwendungsbereiche:

Hallen aller Art

In Umgebungen mit chemischen Werkstoffen bitten wir um Rücksprache um die Beständigkeit zu überprüfen.

3
JAHRE GARANTIE



Artikel	Watt (W)	Lichtfarbe	Lumen (LM)	Diffusor	Abstrahlwinkel	Dimensionen	Gewicht (Kg)
HBO300/5/D	300	5000K	42000	Polycarbonat	120°	Ø360 x 190mm	5.1
HBO300/5/60/D	300	5000K	42000	Polycarbonat	60°	Ø360 x 190mm	5.1
HBO200/5/D	200	5000K	28000	Polycarbonat	90°	Ø290 x 175mm	3.0
		3000K	8000				
		4500K	8500				
	60	6000K	8200				
		3000K	13300				
		4500K	14200				
HBOMW/MC	100	6000K	13600	Polycarbonat	120°	Ø290 x 175mm	3.0
		3000K	19900				
		4500K	21300				
	150	6000K	20500				
		3000K	26600				
		4500K	28500				
200	6000K	27300					

Optionen:

DALI-dimmbar auf Anfrage

Eigenschaften:

- HBOMW/MC: Wattage und Lichtfarbe per DIP-Schalter einstellbar
- Alle Versionen dimmbar 1-10V
- Diffusor: Polycarbonat (PC)
- Gehäuse aus Aluminiumdruckguss, Farbe Schwarz
- Umgebungstemperatur -30°C bis +45°C
- Montage: Aufhängung an mittig angeordneter Ringöse mittels Gliederkette (Gliederkette nicht im Lieferumfang enthalten)
- **300W Ausführung mit Meanwell HBGC-300 Treiber**
- Mittlere Lebensdauer > 50.000h
- CRI > 80
- Lieferung mit 1.5m Zuleitung
- IK 08

Lichtverteilungskurve: HBO300/5/60 LVK

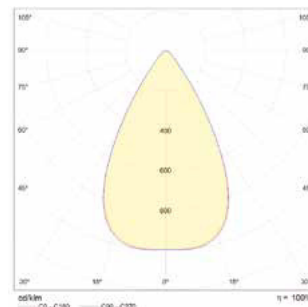

Anwendungsbereiche:

Hallen aller Art

In Umgebungen mit chemischen Werkstoffen bitten wir um Rücksprache um die Beständigkeit zu überprüfen.



Artikel	Watt (W)	Lichtfarbe	Lumen (LM)	CRI	Abstrahlwinkel	Input Voltage (V)	Diffusor/Wanne	Maß LxBxH
AMBH/LED	30	6000K	3000	>80	120°	AC 220V-240V/50Hz	Opal PC	309 x 275 x 117
AMBH/LED/84	30	4000K	3000	>80	120°	AC 220V-240V/50Hz	Opal PC	309 x 275 x 117

Eigenschaften:

- Leuchten sind ausgestattet mit Philips-Treiber
- LED-Platine Epistar SMD2835
- Mittlere Lebensdauer > 50.000h
- Gehäuse aus Alu-Druckguss, Abdeckung aus Polycarbonat
- Umgebungstemperatur -20°C bis +50°C
- IK 10

Optionen verfügbar:

- Mit **Bewegungs- und Dämmerungssensor** (bitte /MS zu Artikelname hinzufügen)
 - die Leuchte schaltet sich im Dunkeln selbst an, sobald jemand in Reichweite ist.
 - einstellbar per DIP-Schalter sind Reichweite (2/3/4/6/8m), Schaltdauer (10s/30s/90s/3min/20min/30min) und Tageslichtsensor (5/10/30/50 Lux oder deaktivieren).
 - kann als reiner Bewegungsmelder eingesetzt werden. Das heißt, der Tageslichtsensor kann deaktiviert werden.
- mit **Dämmerungssensor** (bitte /PC zu Artikelname hinzufügen)
 - die Leuchte geht automatisch bei Eintritt der Abenddämmerung an und geht bei Morgendämmerung wieder aus.
 - Luxwerte für Ein-/Ausschalten lassen sich per DIP-Schalter einstellen:
5/25, 10/50, 25/75, 50/100, 100/200, 150/300, 200/400 Lux

Anwendungsbereiche:

Tiefgaragen, Parkhäuser, Kellerbereiche, Brücken, Fabriken, außen an Gebäuden, Autowerkstätten, Bauernhöfe und andere Bereiche die Staub oder Feuchtigkeit ausgesetzt sind.

Lichtverteilungskurve:

AMBH/LED

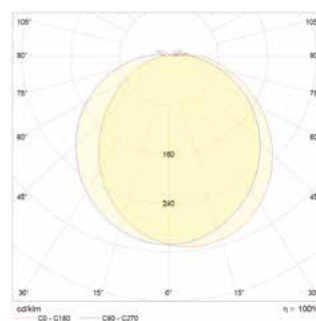

Runde Alu-Druckgussleuchte IP65: Lichtfarbe einstellbar



FF flackerFrei



Artikel	Gehäuse	Mit HF-Sensor*?	Mit 3h-Notlicht?
ADBK20W/MC	Schwarz	-	-
ADBK20W/MC/MS	Schwarz	X	-
ADBK20W/MC/M3*	Schwarz	-	X
ADBK20W/MC/MS/M3*	Schwarz	X	X
ADGR20W/MC	Grau	-	-
ADGR20W/MC/MS	Grau	X	-
ADGR20W/MC/M3*	Grau	-	X
ADGR20W/MC/MS/M3*	Grau	X	X

* Auswahl der Lichtfarbe mittels DIP-Schalter:

WW = warmweiß 2700K-3000K, NW = neutralweiß 3700K-4000K
und CW = kaltweiß 5300K-5700K

* Bei Montage im Außenbereich kommt es bei niedrigen Temperaturen zu einer verringerten Akkulaufzeit und -haltbarkeit

Eigenschaften:

- Gehäuse aus Alu-Druckguss
- Ø360*95mm
- 18-20W
- Sehr stabile Leuchte IK-10, flaches Design
- Für Decken- oder Wandmontage
- Diffusor aus UV-beständigem PC von Mitsubishi
- Mittlere Lebensdauer > 50.000h
- CRI > 80
- PF > 0.9
- Umgebungstemperatur -20°C bis +40°C
- 1685 lm bei 3000K, 1785 lm bei 4000K und 1815 lm bei 6000K
- Abstrahlwinkel 120°

Anwendungsbereiche:

Altenheime, Praxis, Hotels, Flure, Treppenhäuser,
Eingangsbereiche, überdachte Außenbereiche.

*Einstellbarer DIP-Schalter in der Leuchte mit HF-Sensor:

- Erkennungsweite: Auswahl zwischen 100% (ca. 8m) und 50%.
- Schaltdauer: Auswahl zwischen 10 Min., 1 Min. und 5s.
- Tageslichtsensor: Auswahl zwischen 25 Lux und "deaktivieren".
- Die Lichtstärke bei Bewegungserkennung kann reguliert werden. Bei "deaktivieren" bzw. "disable" wird die Leuchte bei Bewegungserkennung auf 100% Stärke leuchten.

Lichtverteilungskurve:

ADBK

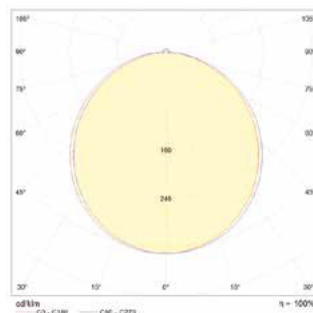

Quadratische LED Wand-/ Deckenleuchte IP54, dimmbar

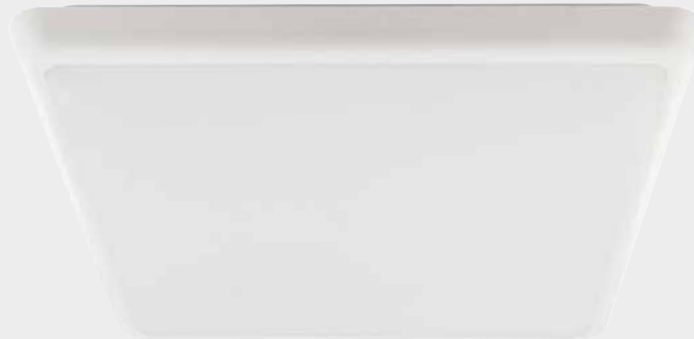

Artikel	Watt (W)	Lichtfarbe	Lumen (LM)	CRI	Abstrahlwinkel	Input Voltage (V)	IP Schutzart	Maß (mm)	Gewicht (Kg)
SE12WLED3	12	3000K	1100	>80	120°	AC 220V-240V/50Hz	IP54	250 x 250 x 50	0.8
SE12WLED4	12	4000K	1000	>80	120°	AC 220V-240V/50Hz	IP54	250 x 250 x 50	0.8
SE18WLED3	18	3000K	1450	>80	120°	AC 220V-240V/50Hz	IP54	300 x 300 x 40	1.2
SE18WLED4	18	4000K	1550	>80	120°	AC 220V-240V/50Hz	IP54	300 x 300 x 40	1.2
SE30WLED3	30	3000K	2700	>80	120°	AC 220V-240V/50Hz	IP54	400 x 400 x 51	1.8
SE30WLED4	30	4000K	3000	>80	120°	AC 220V-240V/50Hz	IP54	400 x 400 x 51	1.8

Eigenschaften:

- SE-Series sind ausgestattet mit dimmbarem Treiber (TRIAC / Phasenan- und abschnitt) Power-Faktor > 0,9 und LED-Board (2835 SMD)
- Sehr stabile Leuchte IK-08, flaches Design
- Für Decken- oder Wandmontage
- Gehäuse Polycarbonat, Abdeckung opales UV-stabilisiertes Polycarbonat
- Mittlere Lebensdauer > 40.000h

Anwendungsbereiche:

Altenheime, Praxis, Hotels, Flure, Treppenhäuser, Eingangsbereiche, Badezimmer, usw.



Lichtverteilungskurve:

LVK SE12WLED4

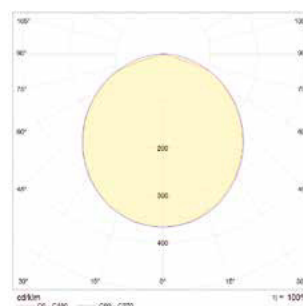

Runde LED Wand-/ Deckenleuchte

IP54, dimmbar



Artikel	Watt (W)	Lichtfarbe	Lumen (LM)	CRI	Abstrahlwinkel	Input Voltage (V)	IP Schutzart	Ø A	B	Höhe C	Gewicht (Kg)
CE12WLED3	12	3000K	1050	>80	120°	AC 220V-240V/50Hz	IP54	200	171	48	0.5
CE12WLED4	12	4000K	1100	>80	120°	AC 220V-240V/50Hz	IP54	200	171	48	0.5
CE18WLED3*	18	3000K	1530	>80	120°	AC 220V-240V/50Hz	IP54	300	271	40	1.2
CE18WLED4*	18	4000K	1620	>80	120°	AC 220V-240V/50Hz	IP54	300	271	40	1.2
CE30WLED3	30	3000K	2600	>80	120°	AC 220V-240V/50Hz	IP54	400	371	52	1.4
CE30WLED4	30	4000K	2800	>80	120°	AC 220V-240V/50Hz	IP54	400	371	52	1.4

* Verfügbar mit Bewegungsmelder. Artikel CE18WLED3/MS bzw. CE18WLED4/MS auf Seite 43

Eigenschaften:

- CE-Series sind ausgestattet mit dimmbarem Treiber (TRIAC / Phasen- und abschnitt) Power-Faktor > 0,9 und LED-Board (2835 SMD)
- Sehr stabile Leuchte IK-08, flaches Design
- Für Decken- oder Wandmontage
- Gehäuse Polycarbonat, Abdeckung opales UV-stabilisiertes Polycarbonat
- Mittlere Lebensdauer > 40.000h

Anwendungsbereiche:

Altenheime, Praxis, Hotels, Flure, Treppenhäuser, Eingangsbereiche, Badezimmer, usw.



Lichtverteilungskurve:

LVK CE18WLED3

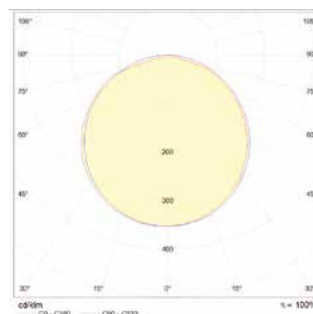

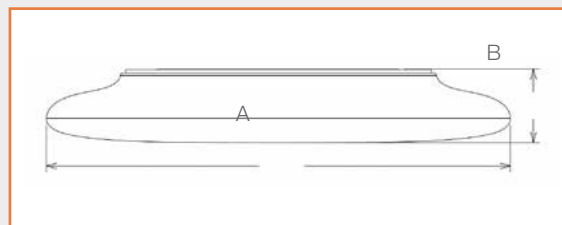

Artikel	Watt (W)	Lichtfarbe	Lumen (LM)	CRI	Abstrahlwinkel	Input Voltage (V)	IP Schutzart	Gehäuse	Diffusor/Scheibe	Ø A	Höhe B
CD12WLED3	12	3000K	1190	>80	120°	AC 220V-240V/50Hz	IP40	PC	PC (Polycarbonat)	250	48
CD12WLED4	12	4000K	1200	>80	120°	AC 220V-240V/50Hz	IP40	PC	PC (Polycarbonat)	250	48
CD18WLED3	18	3000K	1650	>80	120°	AC 220V-240V/50Hz	IP40	PC	PC (Polycarbonat)	300	48
CD18WLED4	18	4000K	1700	>80	120°	AC 220V-240V/50Hz	IP40	PC	PC (Polycarbonat)	300	48
CD25WLED3	25	3000K	2270	>80	120°	AC 220V-240V/50Hz	IP40	PC	PC (Polycarbonat)	400	63
CD25WLED4	25	4000K	2300	>80	120°	AC 220V-240V/50Hz	IP40	PC	PC (Polycarbonat)	400	63

Eigenschaften:

- CD-Series sind ausgestattet mit dimmbarem Treiber (TRIAC / Phasenan- und abschnitt) Power-Faktor > 0,9 und LED-Board (2835 SMD)
- Sehr stabile Leuchte IK-08, flaches design
- Für Decken- oder Wandmontage
- Abdeckung opales UV-stabilisiertes Polycarbonat
- Standard-Gehäuse ist weiß RAL9016
- Mittlere Lebensdauer > 40.000h

Anwendungsbereiche:

Altenheime, Praxis, Hotels, Flure, Treppenhäuser, Eingangsbereiche, usw. Nur für Innenbereich geeignet.

Lichtverteilungskurve:

LVK CD18WLED3

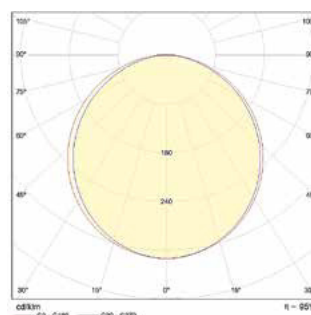

Runde LED Wand-/ Deckenleuchte mit CREE LEDs



Artikel	Watt (W)	Lichtfarbe	Lumen (LM)	Ø x H	HF-Sensor	3h-Notlicht
C390WB/83	9 - 19*	3000K	1000-2100	430x107	-	-
C390WB/84	9 - 19*	4000K	1000-2200	430x107	-	-
C390WB/83/MS	9 - 19*	3000K	1000-2100	430x107	X	-
C390WB/84/MS	9 - 19*	4000K	1000-2200	430x107	X	-
C390WB/83/M3	9 - 19*	3000K	1000-2100	430x107	-	X
C390WB/84/M3	9 - 19*	4000K	1000-2200	430x107	-	X
C390WB/83/MS/M3	9 - 19*	3000K	1000-2100	430x107	X	X
C390WB/84/MS/M3	9 - 19*	4000K	1000-2200	430x107	X	X

*Der Strom ist einstellbar:

Strom-Einstellung	Watt (W)	Lumen (LM)
500mA	19	2100
450mA	17	1900
350mA	13	1500
250mA	9	1000

Eigenschaften:

- Ausgestattet mit hocheffizienten CREE LEDs
- Sehr stabile Leuchte IK-10
- Für Decken- oder Wandmontage
- Gehäuse Polycarbonat, Abdeckung opales UV-stabilisiertes Polycarbonat
- Mittlere Lebensdauer > 58.000h L80 B10

Optionen verfügbar:

- Dali dimmbar
- Eine größere Ausführung (30W, Durchmesser 470mm) oder eine Ausführung mit indirektem Licht ist auf Anfrage erhältlich

Anwendungsbereiche:

Altenheime, Praxis, Hotels, Flure, Treppenhäuser, Eingangsbereiche, Badezimmer, usw.

Lichtverteilungskurve:

LVK C390WB/84

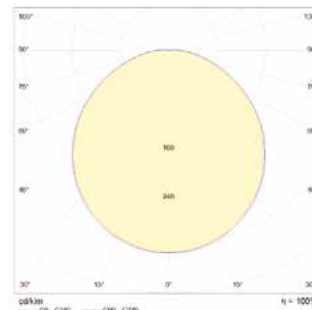



Artikel	Watt (W)	Lichtfarbe	Lumen (LM)	CRI	Abstrahlwinkel	Input Voltage (V)	Gehäuse	Ø x H	HF-Sensor*	3h-Notlicht
CTBH12WH/84	12	4000K	830	>80	120°	AC 220V-240V/50Hz	PC	300 x 100	-	-
CTBH12WH/83	12	3000K	820	>80	120°	AC 220V-240V/50Hz	PC	300 x 100	-	-
CTBH18WH/84	18	4000K	1245	>80	120°	AC 220V-240V/50Hz	PC	350 x 118	-	-
CTBH18WH/83	18	3000K	1230	>80	120°	AC 220V-240V/50Hz	PC	350 x 118	-	-
CTBH24WH/84	24	4000K	1660	>80	120°	AC 220V-240V/50Hz	PC	400 x 135	-	-
CTBH24WH/83	24	3000K	1640	>80	120°	AC 220V-240V/50Hz	PC	400 x 135	-	-
CTBH12WH/84/MS	12	4000K	830	>80	120°	AC 220V-240V/50Hz	PC	300 x 100	X	-
CTBH12WH/83/MS	12	3000K	820	>80	120°	AC 220V-240V/50Hz	PC	300 x 100	X	-
CTBH18WH/84/MS	18	4000K	1245	>80	120°	AC 220V-240V/50Hz	PC	350 x 118	X	-
CTBH18WH/83/MS	18	3000K	1230	>80	120°	AC 220V-240V/50Hz	PC	350 x 118	X	-
CTBH24WH/84/MS	24	4000K	1660	>80	120°	AC 220V-240V/50Hz	PC	400 x 135	X	-
CTBH24WH/83/MS	24	3000K	1640	>80	120°	AC 220V-240V/50Hz	PC	400 x 135	X	-
CTBH12WH/84/M3	12	4000K	830	>80	120°	AC 220V-240V/50Hz	PC	300 x 100	-	X
CTBH12WH/83/M3	12	3000K	820	>80	120°	AC 220V-240V/50Hz	PC	300 x 100	-	X
CTBH18WH/84/M3	18	4000K	1245	>80	120°	AC 220V-240V/50Hz	PC	350 x 118	-	X
CTBH18WH/83/M3	18	3000K	1230	>80	120°	AC 220V-240V/50Hz	PC	350 x 118	-	X
CTBH24WH/84/M3	24	4000K	1660	>80	120°	AC 220V-240V/50Hz	PC	400 x 135	-	X
CTBH24WH/83/M3	24	3000K	1640	>80	120°	AC 220V-240V/50Hz	PC	400 x 135	-	X
CTBH12WH/84/MS/M3	12	4000K	830	>80	120°	AC 220V-240V/50Hz	PC	300 x 100	X	X
CTBH12WH/83/MS/M3	12	3000K	820	>80	120°	AC 220V-240V/50Hz	PC	300 x 100	X	X
CTBH18WH/84/MS/M3	18	4000K	1245	>80	120°	AC 220V-240V/50Hz	PC	350 x 118	X	X
CTBH18WH/83/MS/M3	18	3000K	1230	>80	120°	AC 220V-240V/50Hz	PC	350 x 118	X	X
CTBH24WH/84/MS/M3	24	4000K	1660	>80	120°	AC 220V-240V/50Hz	PC	400 x 135	X	X
CTBH24WH/83/MS/M3	24	3000K	1640	>80	120°	AC 220V-240V/50Hz	PC	400 x 135	X	X

* HF-Sensor: Einstellbar sind Erkennungsweite, Schaltdauer, Tageslichtsensor

Eigenschaften:

- Diffusor/Scheibe: PC (Polycarbonat)
- CTBH-Series sind ausgestattet mit Treiber und LED-Board
- Sehr stabile Leuchte (IK-10)
- Für Wand- oder Deckenmontage
- Abdeckung opales UV-stabilisiertes Polycarbonat
- Standard-Gehäuse ist weiß. Gehäuse in Farbe schwarz ist auch verfügbar

- Weitere Optionen: dimmbar DALI, 1-10V und Phasenschnitt (TRIAC) - fragen Sie uns
- Mittlere Lebensdauer > 40.000h

Anwendungsbereiche:

Sanitärbereiche, Flure, Außenbereiche

 3
JAHRE GARANTIE

weiß



grau



schwarz



Artikel	Watt (W)	Lichtfarbe	Lumen (LM)	CRI	Abstrahlwinkel	Input Voltage (V)	IP Schutzart	Ø x H	Gehäuse (Abschlussring)
DBW12W4	12	4000K	830	>80	120°	AC 220V-240V/50Hz	IP66	300 x 90	weiß
DBB12W4	12	4000K	830	>80	120°	AC 220V-240V/50Hz	IP66	300 x 90	schwarz
DBG12W4	12	4000K	830	>80	120°	AC 220V-240V/50Hz	IP66	300 x 90	grau

Eigenschaften:

- Gehäuse: PC
- Diffusor/Scheibe: PC (Polycarbonat)
- DB-Series sind ausgestattet mit Treiber und LED-Board
- Sehr stabile Leuchte: IK-10
- Für Wand- oder Deckenmontage (Innen- oder Außenbereich)
- Abdeckung opales UV-stabilisiertes Polycarbonat
- Mittlere Lebensdauer > 40.000h

Anwendungsbereiche:

Sanitärbereiche, Flure, Außenbereiche.

Runde LED Wand-/ Deckenleuchte IP54, mit HF-Sensor



Artikel	Watt (W)	Lichtfarbe	Lumen (LM)	CRI	Abstrahlwinkel	Input Voltage (V)	IP Schutzart	Ø A	B	Höhe C	Gewicht (Kg)
CE18WLED3/MS	18	3000K	1530	>80	120°	AC 220V-240V/50Hz	IP54	300	271	48	1.3
CE18WLED4/MS	18	4000K	1620	>80	120°	AC 220V-240V/50Hz	IP54	300	271	48	1.3

* Verfügbar ohne Sensor. Artikel CE18WLED3 bzw. CE18WLED4 (siehe Seite 38)

Optionen:

Ausführungen mit Notlicht auf Anfrage erhältlich

Eigenschaften:

- CE-Series sind ausgestattet mit Treiber PF > 0.9 und mit LED-Board (2835 SMD).
- Sehr stabile Leuchte IK-08, flaches Design
- Für Decken- oder Wandmontage
- Gehäuse Polycarbonat, Abdeckung opales UV-stabilisiertes Polycarbonat
- Mittlere Lebensdauer > 40.000h
- Umgebungstemperatur -20°C bis +40°C

Anwendungsbereiche:

Altenheime, Praxis, Hotels, Flure, Treppenhäuser, Eingangsbereiche, Badezimmer, usw.

Einstellung des Sensors per DIP-Schalter



Erkennungsweite: Auswahl zwischen 100% (8m), 75%, 50% und 25%. Erfassungswinkel 140°.

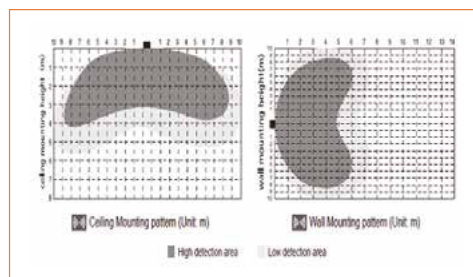

- Schaltdauer: Auswahl zwischen 10 Min., 3 Min., 60s und 20s.
- Tageslichtsensor: Auswahl zwischen 50 Lux, 10 Lux, 5 Lux und "deaktivieren".
- Die Lichtstärke bei Bewegungserkennung kann reguliert werden. Bei "deaktivieren" bzw. "disable" wird die Leuchte bei Bewegungserkennung auf 100% Stärke leuchten.

3
JAHRE GARANTIE

CBH15WHPIR/4



WL10WHPIR/4



Artikel	Gehäuse (Abschlussring)	Watt (W)	Lichtfarbe	Lumen (LM)
CBH15WHPIR/4	weiß	15	4000K	1100
CBH15BKPIR/4	schwarz	15	4000K	1100
WL10WHPIR/4	weiß	10	4000K	800
WL10BKPIR/4	schwarz	10	4000K	800

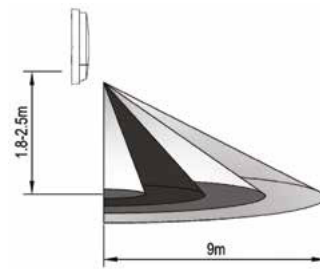

Installationshöhe: 1,8-2,5m

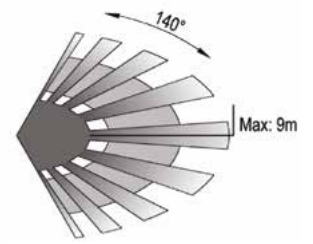

Erfassungsbereich: Max.9m

Daten zum PIR-Sensor:

- Input AC 220-240V, 50/60Hz
- Lichtsensor einstellbar von 3 bis 2000 Lux
- Schaltdauer einstellbar von 10s bis 5 Minuten
- Erfassungswinkel 140°
- Erfassungsbereich max 9m (<24°C)
- Umgebungstemperatur -20°C bis +40°C
- Ideale Installationshöhe 1,8 bis 2,5m
- Erfassungsgeschwindigkeit 0,6 bis 1,5m/s

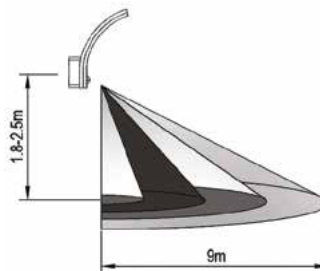

Installationshöhe: 1.8-2.5m

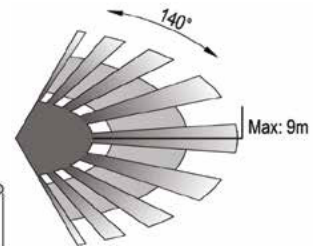

Erfassungsbereich: Max.9m

Eigenschaften:

- Gehäuse und Abdeckung: opales UV-stabilisiertes Polycarbonat
- IK 08
- Mittlere Lebensdauer > 50.000h

Anwendungsbereiche:

Altenheime, Hotels, Flure, Treppenhäuser, Eingangsbereiche, Badezimmer, überdachte Außenbereiche, usw.

3
JAHRE GARANTIE



Artikel: RSMPIR



Daten zum PIR-Sensor:

- Input AC 220-240V, 50/60Hz
- Für Aufputz (Durchmesser 80 mm) und Einbau (Deckenausschnitt 65-72 mm geeignet)
- Bis 400W (LED oder Leuchtstoff)
- Lichtsensor einstellbar von 3 bis 2000 Lux
- Schaltdauer einstellbar von 10s bis 30 Minuten
- Erfassungswinkel 360°
- Erfassungsbereich max 8m
- Umgebungstemperatur -20°C bis +40°C
- Ideale Installationshöhe 2,2 bis 4m
- Erfassungsgeschwindigkeit 0,6 bis 1,5m/s
- Verbrauch 0,9W

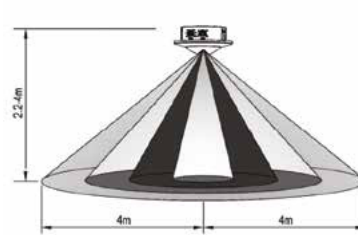

Installationshöhe: 2.2 - 4m

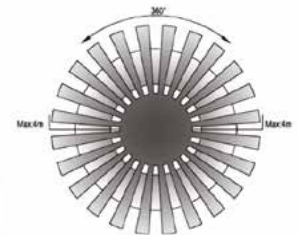

Erfassungsbereich: Max.4m

Eigenschaften:

- Gehäuse Polycarbonat, Abdeckung opales UV-stabilisiertes Polycarbonat

Anwendungsbereiche:

Büros, Altenheime, Hotels, Flure, Treppenhäuser, Eingangsbereiche, usw.

LED-Notleuchte 3W (Anbau) mit Autotest 3h - oder 8h-Notlicht



15 Stück SMD 2835 LED

Im Falle eines Stromausfalls schaltet sich die Lichtquelle automatisch auf Batteriestromversorgung um

In Verpackung enthalten: Aufkleber für Pictogrammrichtung-Unten, -Oben, -Links und -Rechts



Artikel	Watt (W)	Maß	Input Voltage (V)	IP Schutzart	Abdeckung	Gehäuse	Montage	Prüftaste	Erkennungsweite	Lumen (Netzbetrieb)	Lumen (Akkubetrieb)
EBHMLG8	3W (6000K)	345x110x80	AC 220V-240V/50Hz	IP65	Polycarbonat	ABS Unterteil	Anbau	Ja	20m	160	140, 8h
EBHMLG3	3W (6000K)	345x110x80	AC 220V-240V/50Hz	IP65	Polycarbonat	ABS Unterteil	Anbau	Ja	20m	160	140, 3h

Eigenschaften:

- Schutzart IP65 (staub- und wasserdicht) - aber nur im Innenbereich (0-40°C) zu verwenden
- Um die Schutzart IP65 zu bewahren, muss eine passende Kabelverschraubung eingesetzt werden
- Inkl. NiCd Batterie 3.6V/1600m Ah mit 8h Notlichtdauer, 24h Wiederaufladungszeit (800m Ah bei 3h - Ausführung)
- Schutz vor Überlastung und Tiefentladung
- Mit **Autotest** und Prüftaste
- **Wahlweise in Dauerbetrieb oder Bereitschaftsschaltung einsetzbar** (die Leuchte benötigt auf jeden Fall eine Dauerphase zur Klemme L(1), damit der Akku geladen wird)
- **Dauerbetrieb** bedeutet die Notleuchte ist 24/7 ans Netz angeschlossen und ist ständig in Betrieb. Sobald der Netzstrom ausfällt, schaltet sich die Lichtquelle auf Batteriestromversorgung um.

Die Leuchte wird ab Werk mit einer Brücke zwischen Klemme L(1) und L1(2) ausgeliefert

Diese Brücke wird bei Dauerbetrieb benötigt

Anschluß: Dauerphase an L(1)

Neutralleiter an N

Schutzleiter an E

- **Bereitschaftsschaltung** bedeutet die Notleuchte schaltet sich nur an sobald der Netzstrom ausfällt - die Leuchte ist im Prinzip auf Standby

Entfernen Sie die Brücke zwischen Klemme L(1) und L1(2)

Anschluß: Dauerphase an L(1)

Neutralleiter an N

Schutzleiter an E

Die Klemme L1(2) bleibt ungenutzt!

Relevante Normen:

EN 60 598-1:2008 + EN 60598-2-22: 1998 + A1:2003 + A2:2008 (Luminaires for emergency lighting)

Anwendungsbereiche:

Gewerbe, Arztpraxen, Bürogebäuden, Altenheime, Hotels, Restaurants, Baustellen, usw.

8h-Notlicht ist vor allem erforderlich bei Beherbergungsstätten, Heimen und Hochhäusern höher als 22m

2
JAHRE GARANTIE



- Im Falle eines Stromausfalls schaltet sich die Lichtquelle automatisch auf Batteriestromversorgung um
- Inklusive Piktogramme Richtung oben, unten und rechts/links
- Halter ist verstellbar und die Leuchte kann somit nicht nur an die Decke, sondern auch an den Wand montiert werden. Die Leuchte ist auch zum Einbau in die Decke geeignet.

Geeignet für Anbau (Wand und Decke) und Einbau in die Decke.

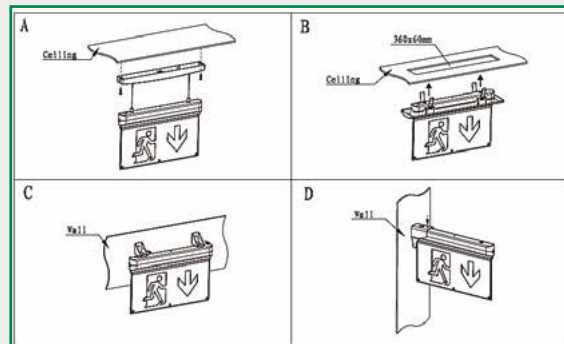

Artikel	Watt (W)	Maß	Scheibe	Input Voltage (V)	Gehäuse	Montage	Prüftaste	Erkennungsweite	Lumen (Netzbetrieb)	Lumen (Akkubetrieb)
HEXITLED	3W (6000K) 15 Stk. LED	Siehe Abbildung Seile bis 0.4m Länge einstellbar	Polycarbonat	AC 220V-240V/50Hz	Kunststoff	Anbau + Einbau Siehe Abbildung	Ja	24m	20	17

Eigenschaften:

- Schutzart IP20 - nur im Innenbereich (0-40°C) zu verwenden
- Inkl. NiCd 3.6V 0.8Ah Batterien mit 3h Notlichtdauer, 24h Wiederaufladungszeit
- Schutz vor Überlastung und Tiefentladung
- Maß für Kabeleingang: Ø20mm
- **Wahlweise in Dauerbetrieb oder Bereitschaftsschaltung einsetzbar** (die Leuchte benötigt auf jeden Fall eine Dauerphase damit der Akku geladen wird.
- **Dauerbetrieb** bedeutet die Notleuchte ist 24/7 ans Netz angeschlossen und ist ständig in Betrieb. Sobald der Netzstrom ausfällt, schaltet sich die Lichtquelle auf Batteriestromversorgung um.
- **Schließen Sie 'Ls' (Switched Live Sw/L = geschaltete Phase) an 'L' (Dauerphase).**

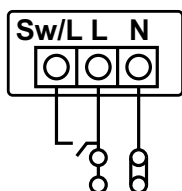

- Falls 'Ls' (Sw/L) nicht angeschlossen ist, ist die Notleuchte in **Bereitschaftsschaltung**. D.h. Notleuchte schaltet sich nur an sobald der Netzstrom ausfällt - die Leuchte ist im Prinzip auf Standby.

Relevante Normen:

EN 60 598-1:2008 + EN 60598-2-22: 1998 + A1:2003 + A2:2008 (Luminaires for emergency lighting).

Anwendungsbereiche:

Gewerbe, Arztpraxen, Bürogebäuden, Altenheime, Hotels, Restaurants, Baustellen, usw.

Maße:

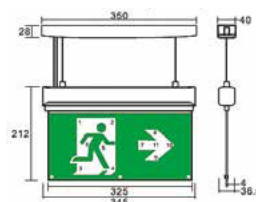

Lichtausbeute:

Test Sequence	1	2	3	4	5	6	7	Max brightness/ Minimum brightness
Luminance (100cd/m ²)	2.30	2.28	1.80	1.66	2.50	2.48	2.31	
Test Sequence	8	9	10	11	12	13	14	2.50/1.66 ^ 1.50 10
Luminance (100cd/m ²)	2.48	1.81	2.14	2.32				

LED-Rettungswegleuchte mit Autotest für Anbau auf Wand oder Decke

2
JAHRE GARANTIE



- Im Falle eines Stromausfalls schaltet sich die Lichtquelle automatisch auf Batteriestromversorgung um
- Piktogramm-Scheiben sind beidseitig
- Der Halter ist verstellbar. Die Leuchte kann somit an Wand und Decke montiert werden



Artikel	Watt (W)	Maß	Abdeckung	Input Voltage (V)	Gehäuse	Montage	Prüftaste	Erkennungsweite	Lumen (Netzbetrieb)	Lumen (Akkubetrieb)
HBLED-A	3W (6000K)	300x38x230	Polycarbonat	AC 220V-240V/50Hz	ABS-Kunststoff	Anbau (Wand/Decke)	Ja	24m	40	30

Eigenschaften:

- Inklusive Piktogramm-Scheibe unten, rechts/links und oben
- Schutzart IP20 - nur im Innenbereich (0-40°C) zu verwenden
- Inkl. NiCd Batterien mit 3h Notlichtdauer, 24h Wiederaufladungszeit
- Schutz vor Überlastung und Tiefentladung
- **Wahlweise in Dauerbetrieb oder Bereitschaftsschaltung einsetzbar** (die Leuchte benötigt auf jeden Fall eine Dauerphase damit der Akku geladen wird.
- **Dauerbetrieb** bedeutet die Notleuchte ist 24/7 ans Netz angeschlossen und ist ständig in Betrieb. Sobald der Netzstrom ausfällt, schaltet sich die Lichtquelle auf Batteriestromversorgung um.
- **Bereitschaftsschaltung:** Die Leuchte schaltet sich nur an sobald der Netzstrom ausfällt. Die Leuchte ist im Prinzip auf Standby. Entfernen Sie hierfür den Jumper auf der Platine.

Relevante Normen:

EN 60 598-1:2008 + EN 60598-2-22: 1998 + A1:2003 + A2:2008 (Luminaires for emergency lighting).

Anwendungsbereiche:

Gewerbe, Arztpraxen, Bürogebäuden, Altenheime, Hotels, Restaurants, Baustellen, usw.

Slimbau LED-Rettungswegleuchte (für Wand-Anbau)

2
JAHRE GARANTIE



- Im Falle eines Stromausfalls schaltet sich die Lichtquelle automatisch auf Batteriestromversorgung um
- Piktogrammrichtung-Unten wird mitgeliefert. Scheibe rechts und links kann bei Bedarf als Zubehör mitbestellt werden
- Piktogramm nur einseitig und somit nur für den Wandanbau geeignet



Artikel	Watt (W)	Maß	Scheibe	Input Voltage (V)	Gehäuse	Montage	Prüftaste	Erkennungsweite	Lumen (Netzbetrieb)	Lumen (Akkubetrieb)
SEXITML	3W (6000K)	390x188x30	Kunststoff	AC 220V-240V/50Hz	PC	Anbau (Wand)	Nein	24m	120	100

Eigenschaften:

- Zubehör:
Artikel SL = Piktogramm-Scheibe links für SEXITML
Artikel SR = Piktogramm-Scheibe rechts für SEXITML
- Schutzart IP20 - nur im Innenbereich (0-40°C) zu verwenden
- Inkl. 3.6V 1200mAh NiCd Batterien mit 3h Notlichtdauer, 24h Wiederaufladungszeit
- Schutz vor Überlastung und Tiefentladung

- **Wahlweise in Dauerbetrieb oder Bereitschaftsschaltung einsetzbar** (die Leuchte benötigt auf jeden Fall eine Dauerphase damit der Akku geladen wird.
- **Dauerbetrieb** bedeutet die Notleuchte ist 24/7 ans Netz angeschlossen und ist ständig in Betrieb. Sobald der Netzstrom ausfällt, schaltet sich die Lichtquelle auf Batteriestromversorgung um.
- **Schließen Sie 'Ls' (Switched Live Sw/L = geschaltete Phase) an 'L' (Dauerphase).**

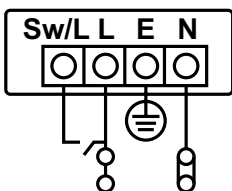

- Falls 'Ls' (Sw/L) nicht angeschlossen, ist die Notleuchte in **Bereitschaftsschaltung**. D.h. Notleuchte schaltet sich nur an sobald der Netzstrom ausfällt - die Leuchte ist im Prinzip auf Standby.

Relevante Normen:

EN 60 598-1:2008 + EN 60598-2-22: 1998 + A1:2003 + A2:2008 (Luminaires for emergency lighting).

Anwendungsbereiche:

Gewerbe, Arztpraxen, Bürogebäuden, Altenheime, Hotels, Restaurants, Baustellen, usw.

LED-Sicherheitsleuchte 9W High-Lumen – mit Autotest



Artikel	Watt (W)	Maß	Abdeckung	Input Voltage (V)	IP Schutzart	Gehäuse	Montage	Autotest	Lumen (Netzbetrieb)	Lumen (Akkubetrieb)
EBHMLHL	9W (6000K)	352 x 118 x 80	Polycarbonat	AC 220V-240V/50Hz	IP65	Polycarbonat	Anbau	Ja	-	900

Eigenschaften:

- Schutzart IP65 (staub- und wasserdicht) - aber nur im Innenbereich (0 - 40°C) zu verwenden
- Um die Schutzart IP65 zu bewahren, muss eine passende Kabelverschraubung eingesetzt werden
- Lichtquelle: 9W LED-Strip
- Inkl. NiCd Batterie 7.2V/3000m Ah mit 3h Notlichtdauer, 24h Wiederaufladungszeit
- Schutz vor Überlastung und Tiefentladung
- Für **Bereitschaftsschaltung**
- Mit **Autotest**
- Bereitschaftsschaltung bedeutet die Notleuchte schaltet sich nur an sobald der Netzstrom ausfällt - die Leuchte ist im Prinzip auf Standby

Lichtverteilungskurve:

EBHMLHL

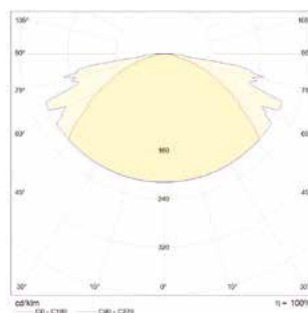

Relevante Normen:

EN 60 598-1:2008 + EN 60598-2-22: 1998 + A1:2003 + A2:2008 (Luminaires for emergency lighting)

Anwendungsbereiche:

Gewerbe, Hallen, usw.



Artikel	Watt (W)	Maß	Input Voltage (V)	Gehäuse	Montage	Autotest?	Lumen (Netzbetrieb)	Lumen (Akkubetrieb)
SEPACKLED	2W (6000K)	120 x 50mm	AC 220V-240V/50Hz	ABS-Kunststoff	Anbau	Ja	120	120

Eigenschaften:

- Schutzart IP20 - nur im Innenbereich (0-40°C) zu verwenden
- Inkl. NiCd Batterien 3.6v 2.6AH mit 3h Notlichtdauer, 24h Wiederaufladungszeit
- <1W im Bereitschaftsbetrieb
- Schutz vor Überlastung und Tiefentladung
- Wahlweise in Dauerbetrieb oder Bereitschaftsschaltung einsetzbar (die Leuchte benötigt auf jeden Fall eine Dauerphase damit der Akku geladen wird).
- Dauerbetrieb bedeutet die Notleuchte ist 24/7 ans Netz angeschlossen und ist ständig in Betrieb.
Sobald der Netzstrom ausfällt, schaltet sich die Lichtquelle auf Batteriestromversorgung um.
- Schließen Sie 'Ls'(Switched Live Sw/L = geschaltete Phase) an 'L' (Dauerphase).

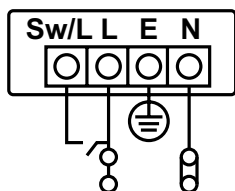

- Falls 'Ls' (Sw/L) nicht angeschlossen ist, ist die Notleuchte in Bereitschaftsschaltung. D.h. Notleuchte schaltet sich nur an sobald der Netzstrom ausfällt - die Leuchte ist im Prinzip auf Standby.

Anwendungsbereiche:

Gewerbe, Büros, Arztpraxen, Bürogebäuden, Altenheime, Hotels, Restaurants, usw.

Lichtverteilungskurve:

SEPACKLED

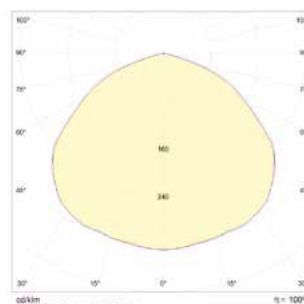

LED-Anzeige:

	an	AC Input vorhanden und Akku lädt
grün	blinkt langsam	Die Leuchte macht einen periodischen Autotest für 2 Minuten oder ein manueller Test wird gemacht (Dauer 20 Sek.)
	blinkt schnell	Die Leuchte macht einen jährlichen Kapazitätstest im Notlichtbetrieb. Der Akku wird komplett entladen.
orange	blinkt langsam	Akku nicht eingesteckt oder Akku sollte ersetzt werden
	blinkt schnell	Bitte Anschlüsse prüfen
LED-Anzeige ist aus		Die Leuchte ist in Notbetrieb oder ist gar nicht angeschlossen



TWINSP65



TWINSPLED



Artikel	Watt (W)	Lichtfarbe	Lumen (LM)	Input Voltage (V)	Schutzart	Gehäuse	Maß (LxBxH)
TWINSPLED	6	6000K	220	AC 220V-240V/50Hz	IP20	Stahlblech	270 x 70 x 290
TWINSP65*	14	6000K	500	AC 220V-240V/50Hz	IP65	Polycarbonat	280 x 95 x 300

* Schutzart IP65 - aber nur im Innenbereich (0-40°C) zu verwenden

Eigenschaften:

- TWINSPLED: Gehäuse aus pulverbeschichtetem Stahl. Schutzklasse IP20
- TWINSP65: Gehäuse aus Polycarbonat. Schutzklasse IP65
- Ausgestattet mit NiCd-Akku.
- Für Bereitschaftsschaltung
Bereitschaftsschaltung bedeutet die Notleuchte schaltet sich nur an sobald der Netzstrom ausfällt - die Leuchte ist im Prinzip auf Standby

Anwendungsbereiche:

Gewerbe, Hallen, Baustellen

3h-Notlichtelement mit Autotest für LED Panels



Maße:

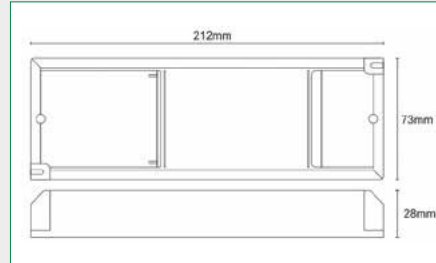

Model: LEDP-NL3A

Autotest-Funktion
Schutz vor Tiefentladung
Control LED
Polycarbonat Gehäuse
Gebaut als SELV-System
Output-Kurzschluss-Schutz

Akku:

IFR18650MUB 6,4 V, 2.200 mAh



Ladungs-Eigenschaften

Input-Voltage	220-240VAC 50-60Hz
Input-Strom	10-50mA
Input-Power	<4W
Powerfaktor	>0.60
Ladungszeit	>16h
Ladungsstrom	0...250mA
Ladungs-Voltage-Limit	7.3V

Entladung

Output-Voltage	DC10-50V
U-OUT	DC55V
Output-Power	3W Constant Power
Tiefentladungsschutz (V)	4.9±0.2V
Entladungseffizienz	>80%
Entladungszeit	3h

Prüftaste

Wenn die Prüftaste gedrückt gehalten wird geht die Leuchte in Notlichtmodus und der Akku wird entladen. Prüftaste loslassen, um den Notlichtbetrieb zu beenden und den Akku wieder aufzuladen.

Normen und EU-Richtlinien

EMC Directive 2014/30/EU, EN 55015:2013+A1:2015, EN 61547:2009, EN 61000-3-2:2014, EN 61000-3-3:2013
LVD Directive 2014/35/EU, EN 61347-2-7:2012, EN 61347-1:2015, EN 62493:2015, 2011/65 EU RoHS.

LED-Anzeige

Die automatische Testfunktion wird durch einen internen Microcomputerchip gesteuert und die Farbe der LED-Anzeige hat die folgende Bedeutung:

Farbe	Status
	Blinkt grün: Aufladung
	Grün stabil: Akku ist geladen
	Blinkt rot: Fehler wie folgt; Akku ist nicht angeschlossen, Akku ist defekt, Ladefehler in Notlichtmodus, Stromkreisunterbrechung oder Kurzschluss
	Rot und grün aus: Entladung (Notlichtbetrieb) oder Strom ist ausgeschaltet

Installation

- muß von einem Elektriker durchgeführt werden.
- Prüfen Sie vorab, ob die Parameter dieses Gerätes für die LED-Panels geeignet sind
- Prüfen Sie den Schaltplan sorgfältig und schließen Sie die Kabel richtig an
- Strom ausschalten, Verbindungen laut Schaltplan nochmals prüfen, Akku anschliessen und anschliessend den Strom anschalten.

Schaltplan

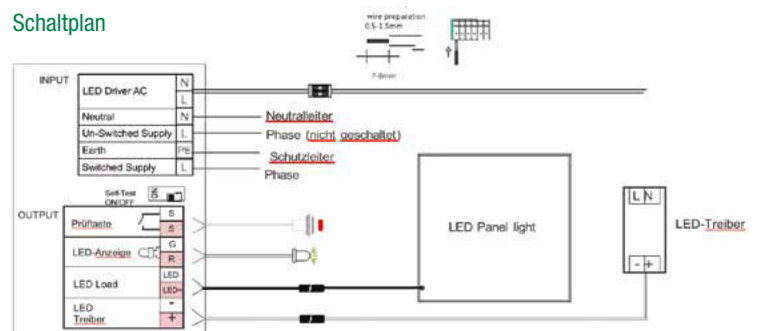

Achtung

Um die 3h-Notlicht zu gewährleisten muß >24h geladen werden.

1. GELTUNGSBEREICH

Nachstehende Geschäftsbedingungen gelten ausschließlich für alle Verträge, Lieferungen und sonstige Leistungen. Diese gelten auch für alle künftigen Geschäftsbeziehungen, auch wenn sie nicht nochmals ausdrücklich vereinbart werden. Spätestens mit der Entgegennahme der Ware oder Leistung gelten diese Bedingungen als angenommen. Entgegenstehende oder abweichende Bedingungen des Bestellers sind für uns unverbindlich und werden hiermit widersprochen, auch für den Fall dass er für den Widerspruch eine bestimmte Form vorgeschrieben hat. Abweichungen von diesen Geschäftsbedingungen sind nur wirksam, wenn sie von uns schriftlich bestätigt werden.

2. VERTRAGSSCHLUSS

Unsere Angebote sind freibleibend. Bestellungen bedürfen der Schriftform, etwaige Irrtümer aus mündlichen Absprachen gehen zu lasten des Auftraggebers. Die von uns gemachten Angaben über Abmessungen, ebenso die Abbildungen und Zeichnungen in Katalogen und Preislisten sind, wenn nicht ausdrücklich schriftlich bestätigt, nur Näherungswerte und daher unverbindlich. Zum Zeitpunkt der Lieferung können die Form und technische Ausführung von den in Katalogen und Preislisten dargestellten Produkten abweichen. Die Zusicherung bestimmter Eigenschaften der Ware ist nur verbindlich, wenn dies als schriftliche Zusicherung erfolgt. Bei Stornierung von erteilten sowie von bereits bestätigten Aufträgen, erheben wir eine Stornogebühr von 10% auf den Warenettowert.

3. PREISE UND ZAHLUNGSBEDINGUNGEN

Alle Lieferungen erfolgen zu unseren jeweils am Tage der Lieferung gültigen Preisen, soweit nicht ausdrücklich etwas anderes vereinbart ist. Alle Preise verstehen sich frei Haus und ohne Umsatz-(Mehrwert-)steuer. Unsere Rechnungen sind zahlbar innerhalb 8 Tagen mit 2% Skonto oder innerhalb 30 Tagen netto. Bei Zahlungsverzug des Käufers werden Verzugszinsen in Höhe von 10% fällig. Ist die Erfüllung des Zahlungsanspruches wegen einer bekannt gewordenen Verschlechterung der Vermögensverhältnisse des Käufers gefährdet, so kann die sofortige Bezahlung aller offenen Rechnungen verlangt werden und noch nicht gelieferte Ware zurückgehalten werden. Die Rücknahme ist kein Rücktritt vom Vertrag.

4. LIEFER- UND VERSANDBEDINGUNGEN UND RÜCKSENDUNGEN

Lieferung erfolgt ausschließlich auf Grundlage unserer AGB. Bei einem Netto-Auftragswert ab EUR 200 liefern wir frei Haus innerhalb Deutschlands. Ohne ausdrückliche schriftliche Garantie sind von uns genannte Liefertermine annähernd. Der Besteller ist verpflichtet für eine Entsorgung der Verpackung auf eigene Kosten zu sorgen. Paletten werden zu Selbstkosten berechnet, wobei eine Rückgabe in Form von einem Palettentausch auch möglich ist. Rücksendungen werden nur gutgeschrieben, wenn unser vorheriges schriftliches Einverständnis vorliegt. Eine Gutschrift erfolgt in diesem Fall zu 70% des berechneten Preises wenn die Ware frei Haus, originalverpackt und unbeschädigt bei uns eingeht.

5. EIGENTUMSVORBEHALT

Die gelieferte Ware bleibt bis zur völligen Bezahlung des Kaufpreises unser uneingeschränktes Eigentum. Bei Waren die der Käufer im Rahmen seiner gewerblichen Tätigkeit von uns bezieht, behalten wir uns das Eigentum vor, bis sämtliche Forderungen gegen den Käufer aus der Geschäftsverbindung einschließlich der künftig entstehenden Forderungen, auch aus gleichzeitig oder später abgeschlossenen Verträgen, beglichen sind. Der Besteller ist nicht berechtigt, die ihm unter Eigentumsvorbehalt gelieferte Ware zu verpfänden oder Dritten zur Sicherheit zu übereignen. Pfändungen oder sonstige Eingriffe durch Dritte hat der Besteller uns unverzüglich schriftlich mitzuteilen.

6. MÄNGELHAFTUNG, GEWÄHRLEISTUNG UND SCHADENERSATZANSPRÜCHE

Für Mängel, zu denen auch das Fehlen zugesicherter Eigenschaften zählt, haften wir, indem wir Fehler in der Konstruktion, der Fabrikation, der Qualität oder in der sonstigen Ausführung nach unserer Wahl unentgeltlich innerhalb angemessener Frist ausbessern, sei es durch Nachbesserung oder durch Lieferung eines Ersatzteiles bzw. durch Ersatzlieferung. Der Abnehmer hat nach Eingang der Ware diese auf Mängel und Vollständigkeit zu überprüfen. Bei der Prüfung erkennbare Mängel und Fehlbestände sind uns innerhalb von 3 Arbeitstagen schriftlich mitzuteilen. Schlägt die Nachbesserung oder die Ersatz- oder Nachlieferung fehl oder ist die Nachbesserung oder Ersatzlieferung innerhalb einer angemessenen Frist von 4 Wochen nicht möglich, so kann der Käufer unter Ausschluss aller weiteren Ansprüche nach seiner Wahl Wandlung oder Minderung verlangen. Die Gewährleistung erstreckt sich über 24 Monate (Akkus 12 Monate) ab Lieferdatum der Ware. Unsere Gewährleistungspflicht setzt weiter voraus, dass die Ware sachgemäß behandelt, fachgemäß montiert und in Betrieb genommen worden ist; dies ist uns im Falle eines Gewährleistungsschadens auf Verlangen nachzuweisen. Bei unsachgemäßer Instandsetzung sind wir von jeglicher Mängelhaftung befreit. Für Nachbesserung bzw. Ersatzstücke haften wir bis zum Ablauf der für den ursprünglichen Liefergegenstand geltenden Gewährleistungsfrist. Schadens- oder Aufwendungsersatzansprüche des Käufers sind ausgeschlossen. Dies gilt nicht, soweit zwingend gehaftet wird, nach Produkthaftungsgesetz, grober Fahrlässigkeit oder wegen der Verletzung wesentlicher Vertragspflichten.

7. DATENSCHUTZ

Die während des Bestellvorgangs erhobenen Daten werden von uns zur Abwicklung der Bestellung genutzt, eine Weitergabe oder Veräußerung der Daten an Dritte findet nicht statt. Wir nutzen die Daten weiterhin für interne Zwecke wie Umsatzübersichten und Gewinnermittlungen.

8. ERFÜLLUNGORT, GELTENDES RECHT UND RICHTSSTAND

Erfüllungsort und Gerichtsstand ist, soweit rechtlich zulässig, der Sitz der Galaxy Lichttechnik Vertriebs GmbH. Die Galaxy Lichttechnik Vertriebs GmbH ist allerdings berechtigt, Ansprüche gegen den Auftraggeber auch an jedem anderen Gericht geltend zu machen. Für die Vertragsabschlüsse gilt deutsches Recht.

Stand: Januar 2022

Galaxy Lichttechnik Vertriebs GmbH
Zur Weilershecke 19
54317 Osburg
Deutschland

Tel: 06500-91777-07
Fax: 032-222-442-373

E-Mail: info@galaxy-lichttechnik.de
Web: www.galaxy-lichttechnik.de

