



Technische  
Beleuchtung  
Produktkatalog

2020

Galaxy

# Galaxy Lichttechnik Vertriebs GmbH



Galaxy Lichttechnik Vertriebs GmbH ist ein Lieferant technischer Leuchten zur Raumbelichtung in Büros, industriellen Anlagen und Gewerbebetrieben. Unsere Produktpalette besteht hauptsächlich aus technischen LED-Leuchten wie Rasterleuchten, Feuchtraum-Wannenleuchten, Lichtleisten, Hallenleuchten, Notbeleuchtungen und Downlights.

Alle unsere Produkte entsprechen allen notwendigen europäischen und deutschen Vorschriften, CE, EMV und ElektroG.

Wir sind ständig bestrebt, unseren Kunden die neuesten energiesparenden Produkte zu einem günstigen Preis anzubieten.

Wir halten große lokale Vorräte auf Lager, so dass die Lieferung von großen Mengen sehr schnell und effizient erfolgen kann.

Unsere Stärken auf einen Blick:

- Sehr gutes Preis- /Leistungsverhältnis
- Kurze und zuverlässige Lieferfristen
- hohe Flexibilität bei individuellen Anfragen unserer Kunden

Fordern Sie noch heute unsere Preisliste an!



## Inhaltsverzeichnis

LED-Leuchten



04

Zubehör



51

Notbeleuchtung



54

Projektleuchten

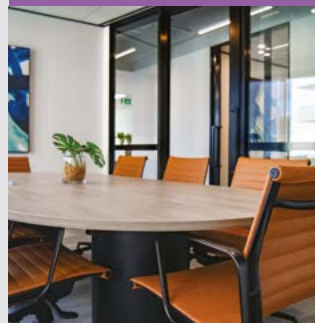

62



04 - 17

Einlege-Panels und  
Bürobeleuchtung



18 - 24

Downlights & kleine  
Panels

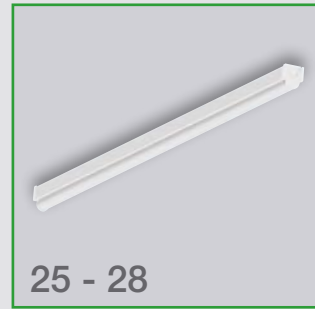

25 - 28

LED-Tubes &  
Lichtleisten,  
Aufbaurasterleuchten

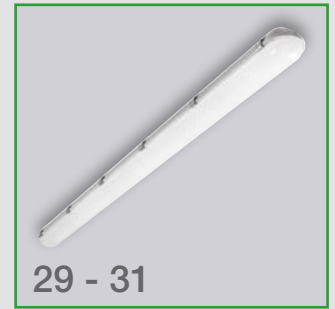

29 - 31

Feuchtraum-  
Wannenleuchten



32 - 34

Außenstrahler



35 - 40

Hallenstrahler/Highbays



41 - 42

Alu-Druckguss-  
Leuchten



43 - 48

Wand- und  
Deckenleuchten



49 - 50

Leuchten mit Sensoren



51 - 52

Zubehör & LED-Treiber

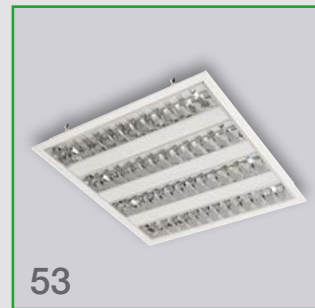

53

Leuchten für  
Leuchtstofflampen  
(Auslauf)



54 - 61

Not- und  
Sicherheitsbeleuchtung



62 - 63

Projektleuchten



# LED Panel Einlegeleuchte Modul-625

## Premium - Ausführung: UGR<19 & CRI>90

3  
JAHRE GARANTIE

FF flackerFrei



Premium-Ausführung UGR<19 & CRI>90 mit weißem Rahmen  
Entspricht den Vorgaben nach DIN EN 12464-1 (Beleuchtung von Bildschirmarbeitsplätzen)  
Ersetzt Rasterleuchten 4x18W oder 4x14W



Artikel	Watt (W)	Modul	Maß (ohne Treiber)	Lichtfarbe	Lumen	UGR	CRI	Gewicht	Input Voltage
LEDPG40W/4/19	40	625	620 x 620 x 11	4000K	4050	<19	>90	4	AC 220V-240V/ 50Hz
LEDPG40W/57/19	40	625	620 x 620 x 11	5700K	4050	<19	>90	4	AC 220V-240V/ 50Hz
LEDPG40W/3/19	40	625	620 x 620 x 11	3000K	3900	<19	>90	4	AC 220V-240V/ 50Hz

### Optionen verfügbar bei allen Ausführungen:

- dimmbar (DALI, Switch-Dim und 1-10V in einem Gerät) (Artikel LEDPG-Dimm)
- mit 3h-Notlicht (Artikel LEDP-NL3A)
- mit Aufbaurahmen (Artikel LEDP-Rahmen)

### Eigenschaften:

- Modul-625 ist eine Einlegeleuchte für Decken mit sichtbaren Tragschienen-System-625 geeignet
- Gehäuse mit weißer Pulverlackierung
- Lieferung erfolgt mit integriertem Leuchtmittel (LED)
- Power-Faktor des Treibers: > 0.9
- Abstrahlwinkel: 110°
- Schutzart IP20
- Mittlere Lebensdauer > 50.000h
- L70B50
- Flackerfrei
- LGP aus PMMA

### Anwendungsbereiche:

Bürräume, Ausstellungsräume/Verkaufstheke, Messestände, Lagerräume, Graphikbüros, Druckereien, Gesundheitswesen, Altenheime, Praxis, Friseursalon, usw.

### Lichtverteilungskurve:

LVK LEDPG40W/4/19

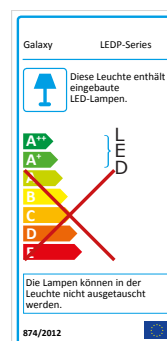
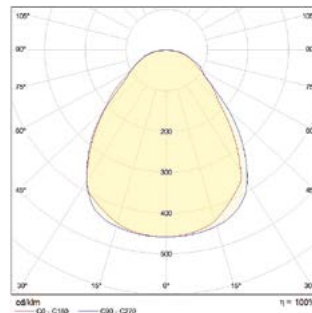

Ausschreibungstext LEDPG40W/4/19

LED Einlegeleuchte für Deckensystemen-625x625, SMD LED Technologie 40W 4050 Lumen, mit spezieller Microprismenstruktur für UGR<19, die Entblendungsklasse UGR<19 ermöglicht den Einsatz für Bildschirmarbeitsplätze, LGP aus PMMA, hervorragende Farbwiedergabe CRI RA>90, Lichtfarbe 4000K neutralweiß, Abstrahlwinkel 110°, die LED Einlegeleuchte ist als Ersatz für BAP-Rasterleuchten mit Leuchtstofflampen 4x14/18W geeignet, Leuchten-Rahmen aus Aluminium pulverbeschichtet in Weiß, Leuchten Maß ohne Treiber 620x620x11mm, Schutzart IP20 (Raumseitig), elektrische Schutzklasse II inkl. Treiber, Produktlebensdauer: 50.000h, schaltbares, elektronischer Treiber 230V 50/60Hz, 40W, 900mA, flackerfrei. Optionen: 3h-Notlicht und dimmbare Ausführung (DALI, Switch-Dim und 1-10V)

# LED Panel Einlegeleuchte Modul-625

LED-Leuchten

## Premium - Ausführung: UGR<19 & Multifarbe-Auswahl

3  
JAHRE GARANTIE

FF flackerfrei



Multi-Schalter



Premium-Ausführung UGR<19 mit weißem Rahmen

Entspricht den Vorgaben nach DIN EN 12464-1 (Beleuchtung von Bildschirmarbeitsplätzen)

Ersetzt Rasterleuchten 4x18W oder 4x14W



Artikel	Watt (W)	Modul	Maß (ohne Treiber)	Lichtfarbe	Lumen	UGR	CRI	Gewicht	Input Voltage
CLPGA40/M/19	38	625	620 x 620 x 11	3000K	3200	<19	>80	3	AC 220V-240V/50Hz
	37	625	620 x 620 x 11	4000K	3800	<19	>80	3	AC 220V-240V/50Hz
	38	625	620 x 620 x 11	5700K	3850	<19	>80	3	AC 220V-240V/50Hz

### Optionen verfügbar:

- dimmbar (DALI, Switch-Dim und 1-10V in einem Gerät) (Artikel LEDPG-Dimm)
- mit 3h-Notlicht (Artikel LEDP-NL3A)
- mit Aufbaurahmen (Artikel LEDP-Rahmen)

### Eigenschaften:

- Lichtfarben 3000/4000/5700K zur Auswahl anhand DIP-Schalter
- Modul-625 ist eine Einlegeleuchte für Decken mit sichtbaren Tragschienen-System-625 geeignet
- Gehäuse mit weißer Pulverlackierung
- Lieferung erfolgt mit integriertem Leuchtmittel (LED)
- Power-Faktor des Treibers: > 0.9
- Abstrahlwinkel: 120°
- Schutzart IP20
- Mittlere Lebensdauer > 40.000h
- Flackerfrei
- LGP aus PMMA

### Anwendungsbereiche:

Büroräume, Ausstellungsräume/Verkaufstheke, Messestände, Lagerräume, Graphikbüros, Druckereien, Gesundheitswesen, Altenheime, Praxis, usw.

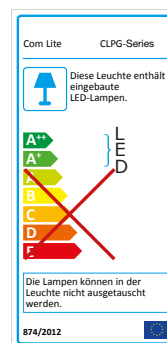

Ausschreibungstext CLPGA40/M/19

LED Einlegeleuchte für Deckensystemen-625x625, SMD LED Technologie 40W 4000 Lumen, mit spezieller Microprismenstruktur für UGR<19, die Entblendungsklasse UGR<19 ermöglicht den Einsatz für Bildschirmarbeitsplätze, LGP aus PMMA, Farbwiedergabe CRI RA>80, Lichtfarben 3000/4000/5700K zur Auswahl anhand DIP-Schalter, Abstrahlwinkel 120°, die LED Einlegeleuchte ist als Ersatz für BAP-Rasterleuchten mit Leuchtstofflampen 4x14/18W geeignet, Leuchten-Rahmen aus Aluminium pulverbeschichtet in Weiß, Leuchten Maß ohne Treiber 620x620x11mm, Schutzart IP20 (Raumseitig), elektrische Schutzklasse II inkl. Treiber, Produktlebensdauer: 40.000h, schaltbares, elektronischer Treiber 230V 50/60Hz, 40W, 900mA, flackerfrei. Optionen: 3h-Notlicht und dimmbare Ausführung (DALI, Switch-Dim und 1-10V)

# LED Panel Einlegeleuchte Modul-625

## Basic - Ausführung: UGR<19

3  
JAHRE GARANTIE

FF | flackerFrei

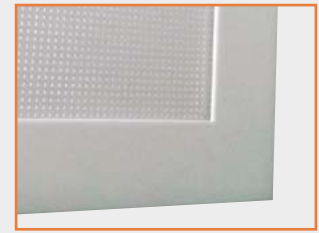

Ausführung UGR<19 mit weißem Rahmen

Entspricht den Vorgaben nach DIN EN 12464-1 (Beleuchtung von Bildschirmarbeitsplätzen)

Ersetzt Rasterleuchten 4x18W oder 4x14W



Artikel	Watt (W)	Modul	Maß (ohne Treiber)	Lichtfarbe	Lumen	UGR	CRI	Gewicht	Input Voltage
CLPG40W/3/19	40	625	618 x 618 x 11	3000K	3800	<19	>80	3	AC 220V-240V/ 50Hz
CLPG40W/4/19	40	625	618 x 618 x 11	4000K	4000	<19	>80	3	AC 220V-240V/ 50Hz
CLPG40W/6/19	40	625	618 x 618 x 11	6000K	4000	<19	>80	3	AC 220V-240V/ 50Hz

### Optionen verfügbar bei allen Ausführungen:

- dimmbar (DALI, Switch-Dim und 1-10V in einem Gerät) (Artikel LEDPG-Dimm)
- mit 3h-Notlicht (Artikel LEDP-NL3A)
- mit Aufbaurahmen (Artikel LEDP-Rahmen)

### Eigenschaften:

- Modul-625 ist eine Einlegeleuchte für Decken mit sichtbaren Tragschienen-System-625 geeignet
- Gehäuse mit weißer Pulverlackierung
- Lieferung erfolgt mit integriertem Leuchtmittel (LED)
- Power-Faktor des Treibers: > 0.9
- Abstrahlwinkel: 110°
- Schutzart IP20
- Mittlere Lebensdauer > 50.000h
- Flackerfrei
- LGP aus PMMA

### Anwendungsbereiche:

Bürräume, Ausstellungsräume/Verkaufstheke, Messestände, Lagerräume, Graphikbüros, Druckereien, Gesundheitswesen, Altenheime, Praxis, usw.

### Lichtverteilungskurve:

CLPG40W/4/19

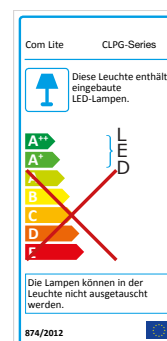
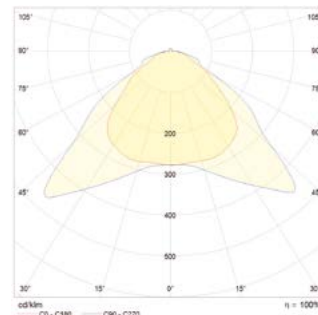

### Ausschreibungstext CLPG40W/4/19

LED Einlegeleuchte für Deckensystemen-625x625, SMD LED Technologie 40W 4000 Lumen, mit spezieller Microprismenstruktur für UGR<19, die Entblendungsklasse UGR<19 ermöglicht den Einsatz für Bildschirmarbeitsplätze, LGP aus PMMA, Farbwiedergabe CRI RA>80, Lichtfarbe 4000K neutralweiß, Abstrahlwinkel 110 °, die LED Einlegeleuchte ist als Ersatz für BAP-Rasterleuchten mit Leuchtstofflampen 4x14/18W geeignet, Leuchten-Rahmen aus Aluminium pulverbeschichtet in Weiß, Leuchten Maß ohne Treiber 618x618x11mm, Schutzart IP20 (Raumseitig), elektrische Schutzklasse II inkl. Treiber, Produktlebensdauer: 50.000h, schaltbares, elektronischer Treiber 230V 50/60Hz, 40W, 900mA, flackerfrei. Optionen: 3h-Notlicht und dimmbare Ausführung (DALI, Switch-Dim und 1-10V)

# LED Panel Einlegeleuchte Modul-625

## Basic-Ausführung: UGR<22

3  
JAHRE GARANTIE

FF flackerFrei

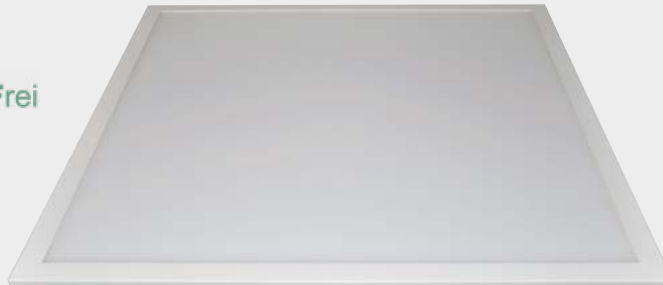

alle Ausführungen mit weißem Rahmen



Artikel	Watt (W)	Modul	Maß (ohne Treiber)	Lichtfarbe	Lumen	UGR	CRI	Gewicht	Input Voltage
CLPG40W/3	40	625	618 x 618 x 11	3000K	3800	<22	>80	3	AC 220V-240V/ 50Hz
CLPG40W/4	40	625	618 x 618 x 11	4000K	4000	<22	>80	3	AC 220V-240V/ 50Hz
CLPG40W/6	40	625	618 x 618 x 11	6000K	4000	<22	>80	3	AC 220V-240V/ 50Hz

### Optionen verfügbar bei allen Ausführungen:

- dimmbar (DALI, Switch-Dim und 1-10V in einem Gerät) (Artikel LEDPG-Dimm)
- mit 3h-Notlicht (Artikel LEDP-NL3A)
- mit Aufbaurahmen (Artikel LEDP-Rahmen)

### Eigenschaften:

- Die opale Abdeckung sorgt für ein weiches, gleichmäßiges Licht
- Modul-625 ist eine Einlegeleuchte für Decken mit sichtbaren Tragschienen-System-625 geeignet
- Gehäuse mit weißer Pulverlackierung
- Lieferung erfolgt mit integriertem Leuchtmittel (LED)
- Power-Faktor des Treibers: > 0.9
- Abstrahlwinkel: 120°
- Schutzart IP20
- Mittlere Lebensdauer > 50.000h
- Flackerfrei
- LGP aus PMMA, Diffusor aus PC

### Anwendungsbereiche:

Empfang, Ausstellungsräume/Verkaufstheke, Messestände, Lagerräume, Industrie und Handwerk, Treppen, Flure, usw.

### Lichtverteilungskurve:

CLPG40W/4

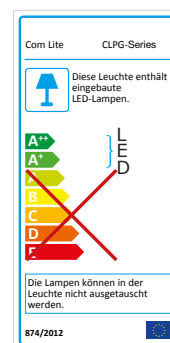
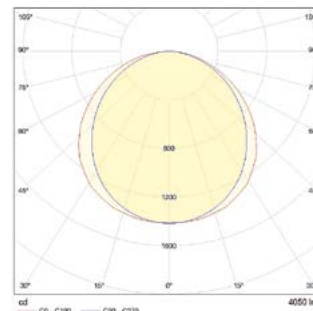

# LED Panel Einlegeleuchte Modul-625

## Economy - Ausführung: UGR<22

3  
JAHRE GARANTIE



alle Ausführungen mit weißem Rahmen



Artikel	Watt (W)	Modul	Maß (ohne Treiber)	Lichtfarbe	Lumen	UGR	CRI	Gewicht	Input Voltage
CLPGA36/4	36	625	620 x 620 x 11	4000K	3475	<22	>80	3	AC 220V-240V/ 50Hz

### Optionen verfügbar bei allen Ausführungen:

- dimmbar (DALI, Switch-Dim und 1-10V in einem Gerät) (Artikel LEDPG-Dimm)
- mit 3h-Notlicht (Artikel LEDP-NL3A)
- mit Aufbaurahmen (Artikel LEDP-Rahmen)

### Eigenschaften:

- Die opale Abdeckung sorgt für ein weiches, gleichmäßiges Licht
- Modul-625 ist eine Einlegeleuchte für Decken mit sichtbaren Tragschienen-System-625 geeignet
- Gehäuse mit weißer Pulverlackierung
- Lieferung erfolgt mit integriertem Leuchtmittel (LED)
- Power-Faktor des Treibers: > 0.9
- Abstrahlwinkel: 120°
- Schutzart IP20
- Mittlere Lebensdauer > 40.000h
- LGP aus PS

### Anwendungsbereiche:

Empfang, Ausstellungsräume/Verkaufstheke, Messestände, Lagerräume, Industrie und Handwerk, Treppen, Flure, usw.

### Lichtverteilungskurve:

CLPGA36/4

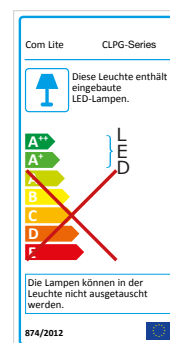
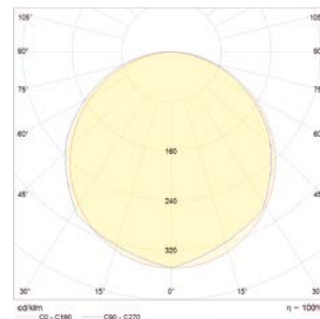



# Backlit-Panel Einlegeleuchte Modul-625

LED-Leuchten

## Premium - Ausführung: UGR<19 & Multifarbe-Auswahl

3  
JAHRE GARANTIE

FF flackerfrei



Multi-Schalter



Premium-Ausführung UGR<19 mit weißem Rahmen

Entspricht den Vorgaben nach DIN EN 12464-1 (Beleuchtung von Bildschirmarbeitsplätzen)

Ersetzt Rasterleuchten 4x18W oder 4x14W



Artikel	Watt (W)*	Modul	Maß (ohne Treiber)	Lichtfarbe	Lumen	UGR	CRI	Gewicht	Input Voltage
BLP36W/19/MC	35	625	620 x 620 x 30	3000K*	3800	<19	>90	2	AC 220V-240V/50Hz
	34	625	620 x 620 x 30	4000K*	4000	<19	>90	2	AC 220V-240V/50Hz
	37	625	620 x 620 x 30	5700K*	4000	<19	>90	2	AC 220V-240V/50Hz
BLP36W/19/4	35	625	620 x 620 x 30	4000K	4000	<19	>90	2	AC 220V-240V/50Hz

### Optionen verfügbar bei allen Ausführungen:

- dimmbar (DALI, Switch-Dim und 1-10V in einem Gerät) (Artikel LEDPG-Dimm)
- mit 3h-Notlicht (Artikel LEDP-NL3A)

### Eigenschaften:

- \*Lichtfarben 3000/4000/5700K zur Auswahl anhand DIP-Schalter bei BLP36W/19/MC. Bei 4000K könnte die Lichtfarbe zwischen 3600-3800K liegen.
- > 110lm/W und CRI > 90
- Modul-625 ist eine Einlegeleuchte für Decken mit sichtbaren Tragschienen-System-625 geeignet
- Gehäuse mit weißer Pulverlackierung
- Lieferung erfolgt mit integriertem Leuchtmittel (LED)
- Power-Faktor des Treibers: > 0.9
- Abstrahlwinkel: 120°
- Schutzart IP20
- Mittlere Lebensdauer > 50.000h
- Flackerfrei
- LEDs mittig für eine homogene Beleuchtung

### Anwendungsbereiche:

Bürräume, Ausstellungsräume/Verkaufstheke, Messestände, Lagerräume, Graphikbüros, Druckereien, Gesundheitswesen, Altenheime, Praxis, Friseursalon, usw.

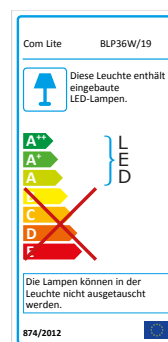

### Ausschreibungstext BLP36W/19/4

LED Einlegeleuchte für Deckensystemen-625x625, SMD LED Technologie 36W 4000 Lumen, mit Entblendungsklasse UGR<19 ermöglicht den Einsatz für Bildschirmarbeitsplätze, Farbwiedergabe CRI RA>90, Lichtfarbe 4000K, Abstrahlwinkel 120°, die LED Einlegeleuchte ist als Ersatz für BAP-Rasterleuchten mit Leuchtstofflampen 4x14/18W geeignet, Leuchten- Rahmen aus Aluminium pulverbeschichtet in Weiß, Leuchten Maß 620x620x30mm, Schutzart IP20 (Raumseitig), elektrische Schutzklasse II, inkl. Treiber, Produktlebensdauer: 50.000h, schaltbares, elektronischer Treiber 230V 50/60Hz, 40W, 850mA, flackerfrei. Optionen: 3h-Notlicht und dimmbare Ausführung (DALI, Switch-Dim und 1-10V)

# DALI Tunable White Panel Einlegeleuchte

## UGR<19



Ausführung UGR<19 mit weißem Rahmen

Entspricht den Vorgaben nach DIN EN 12464-1 (Beleuchtung von Bildschirmarbeitsplätzen)

Ersetzt Rasterleuchten 4x18W oder 4x14W



Artikel	Watt (W)	Modul	Maß (ohne Treiber)	Lichtfarbe	Lumen	UGR	CRI	Gewicht	Input Voltage
TWP36620	36	625	620 x 620 x 11	3000-5700K	3500	<19	>80	3	AC 220V-240V/ 50Hz
TWP36120	36	120x30	1195 x 295 x 11	3000-5700K	3500	<19	>80	3	AC 220V-240V/ 50Hz

### Optionen verfügbar bei allen Ausführungen:

- mit Aufbaurahmen (Artikel LEDP-Rahmen für TWP36620 und Artikel 42-Rahmen für TWP36120)
- Helvar DALI Power Supply 407 64mA (komplett DALI-Paket inkl. Bedienpanel). Bis zu 12 LED-Panels können mit einem Bedienpanel gesteuert werden. Vier Bedienpanels zur Auswahl:



Helvar Power Supply (PS)



Artikel	Beschreibung
192GB	PS & Bedienpanel Glas, Schwarz
192GW	PS & Bedienpanel Glas, Weiss
192PB	PS & Bedienpanel Kunststoff, Schwarz
192PW	PS & Bedienpanel Kunststoff, Weiss

### Anwendungsbereiche:

Büroräume, Ausstellungsräume/Verkaufstheke, Messestände, Lagerräume, Graphikbüros, Druckereien, Gesundheitswesen, Altenheime, Praxis, usw.

### Eigenschaften:

- Modul-625 ist eine Einlegeleuchte für Decken mit sichtbaren Tragschienen-System-625 geeignet
- Modul-120-30 ist eine Einlegeleuchte für ein 120 x 30 Tragschienen-System, wird aber meistens in Deutschland als Aufputz- (mit Aufbaurahmen 42-Rahmen) oder als Pendelleuchte (mit Artikel 42-Seile) eingesetzt
- Lichtfarbe einstellbar von **3000K bis 5700K**
- Gehäuse mit weißer Pulverlackierung
- Lieferung erfolgt mit integriertem Leuchtmittel (LED)
- Power-Faktor des Treibers: > 0.9
- Abstrahlwinkel: 110°
- Schutzart IP20
- Mittlere Lebensdauer > 50.000h
- Flackerfrei
- LGP aus PMMA

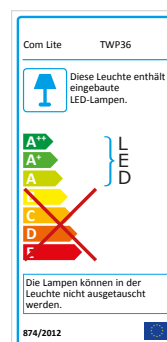

Ausschreibungstext TWP36620

LED Einlegeleuchte für Deckensystemen-625x625, SMD LED Technologie 36W 3500 Lumen, mit spezieller Microprismenstruktur für UGR<19, die Entblendungskategorie UGR<19 ermöglicht den Einsatz für Bildschirmarbeitsplätze, LGP aus PMMA, Farbwiedergabe CRI RA>80, Lichtfarbe einstellbar 3000-5700K, Abstrahlwinkel 110 °, die LED Einlegeleuchte ist als Ersatz für BAP- Rasterleuchten mit Leuchtstofflampen 4x14/18W geeignet, Leuchten-Rahmen aus Aluminium pulverbeschichtet in Weiß, Leuchten Maß ohne Treiber 620x620x11mm, Schutzart IP20 (Raumseitig), elektrische Schutzklasse II inkl. Treiber, Produktlebensdauer: 50.000h, dimmbarer, elektronischer Treiber 230V 50/60Hz,, flackerfrei.

# UGR<16 LED Einlegeleuchte Modul-625 mit austauschbaren LED Modulen

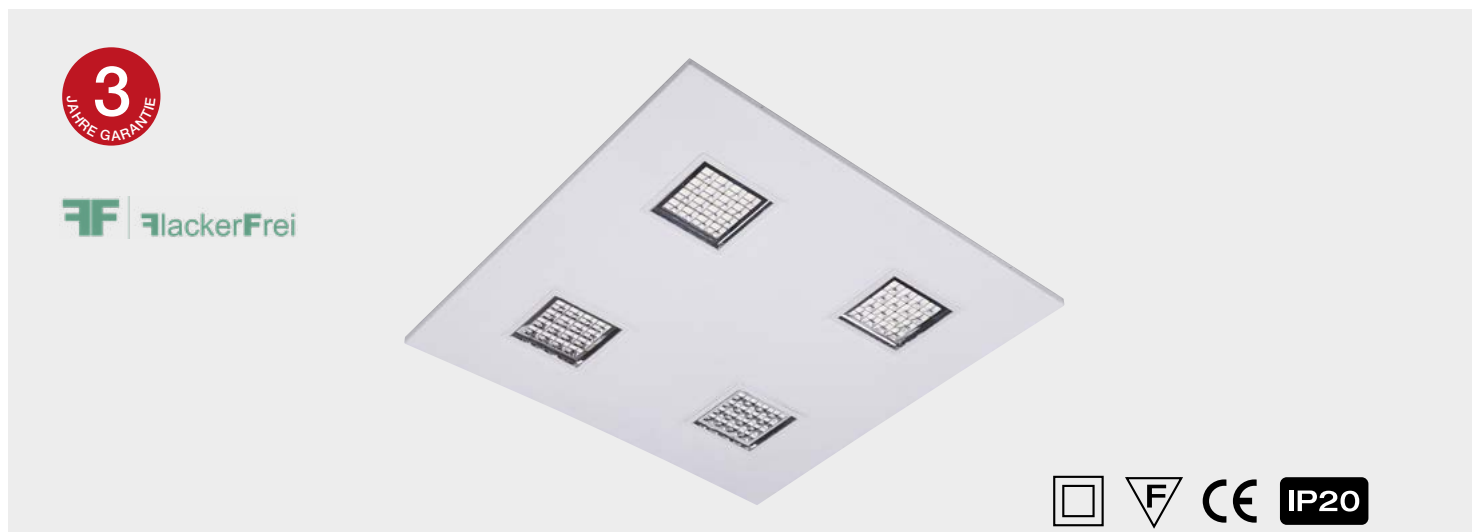

Artikel	Watt (W)*	Modul	Maß (ohne Treiber)	Lichtfarbe	Lumen	UGR	CRI	Gewicht	Input Voltage
GPLG30/84	30*	625	620 x 620 x 20*	4000K	4000*	<16	>80	3	AC 220V-240V/50Hz

\*andere Maße (z.B. 1195x295mm) und auch andere Lumenpakete sind auf Anfrage erhältlich.

## Optionen verfügbar bei allen Ausführungen:

- dimmbar (DALI, Switch-Dim und 1-10V in einem Gerät) (Artikel LEDPG-Dimm)
- mit 3h-Notlicht (Artikel LEDP-NL3A)
- mit Aufbaurahmen RAL9003 (Artikel GP6262)
- mit 4 Stk. 3m Aufhängungsseile (Artikel GP-Seile)

## Eigenschaften:

- **UGR<16** und damit auch für Büros mit Tätigkeiten wie technisches Zeichnen geeignet
- Modul-625 ist eine Einlegeleuchte für Decken mit sichtbaren Tragschienen-System-625 geeignet
- Gehäuse mit weißer Pulverlackierung, RAL9003
- Lieferung erfolgt mit integriertem Leuchtmittel (SMD2835 LED)
- Power-Faktor des Treibers: > 0.9 (standardmäßig mit Philips Xitanium Treiber)
- **Sehr effizient >130lm/W**
- Abstrahlwinkel: 110°
- Schutzart IP20
- Mittlere Lebensdauer > 50.000h
- mit Philips ENEC-geprüftem Treiber
- die 4 individuelle LED-Modulen sind austauschbar

## Anwendungsbereiche:

Büroräume (auch für technisches Zeichnen), Ausstellungsräume/Verkaufstheke, Messestände, Lagerräume, Graphikbüros, Druckereien, Gesundheitswesen, Altenheime, Praxis, usw.

## Lichtverteilungskurve:

GPLG30/84

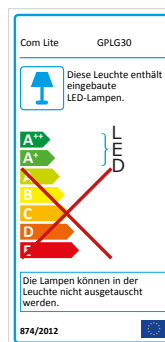
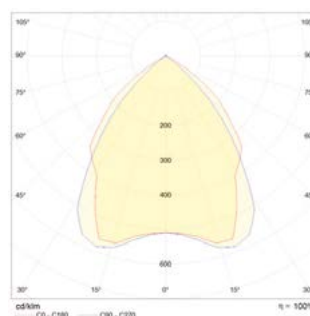

## Ausschreibungstext GPLG30/84

LED Einlegeleuchte für Deckensystemen-625x625, SMD LED Technologie, mit spezieller Struktur für UGR<16, die Entblendungsklasse UGR<16 ermöglicht den Einsatz für Bildschirmarbeitsplätze, Farbwiedergabe CRI RA>80, Lichtfarbe 4000K neutralweiß, Abstrahlwinkel 110°, die LED Einlegeleuchte ist als Ersatz für BAP-Rasterleuchten mit Leuchtstofflampen geeignet, Leuchten-Rahmen aus Aluminium pulverbeschichtet in Weiß RAL9003, Leuchten Maß ohne Treiber 620x620x20mm, Schutzart IP20 (Raumseitig), elektrische Schutzklasse II inkl. Treiber, Produktlebensdauer: 50.000h, schaltbares, elektronischer Treiber 230V 50/60Hz. Optionen: 3h-Notlicht, Aufbau-Rahmen, Pendelseile und dimmbare Ausführungen (DALI, Switch-Dim und 1-10V)

FF flackerFrei

3  
JAHRE GARANTIE

F CE IP20



Artikel: SL4040/4/D/MSDS

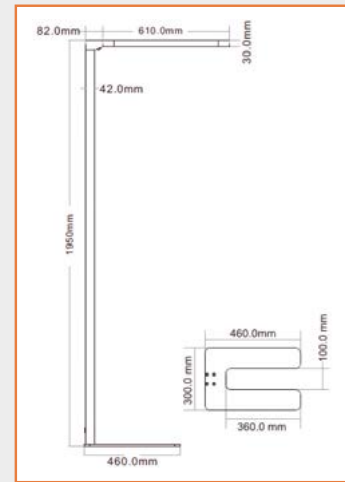

## Eigenschaften:

- UGR<19 Bürostehleuchte 40/40W (direkt/indirekt)
- Dimmbar über Touch-Panel und mit Präsenzmelder und Tageslichtsensor integriert
- 4000K, ca. 3600/3600lm
- Leuchtenkörper aus Aluminium RAL 9003
- Schönes Design mit abgerundeten Kanten
- Input 200-240V/50-60Hz
- Gehäuse: Aluminium
- Premium Qualität L80/B10 bei 50.000h
- SDCM < 3
- Abstrahlwinkel 110°/90°
- Umgebungstemperatur -20°C bis +45°C
- IP20
- CRI > 80
- PF > 0.9
- Flackerfrei
- Inkl. 1.5m montiertes Anschlusskabel mit Stecker

## Anwendungsbereiche:

professionelle Bürobeleuchtung, Praxis, usw.

## Lichtverteilungskurve:

SL4040

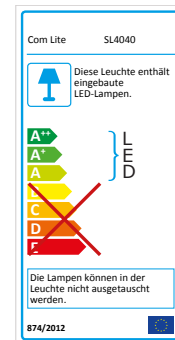
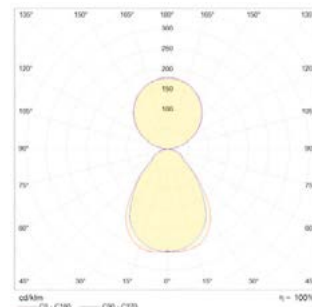

## A. Präsenzmelder

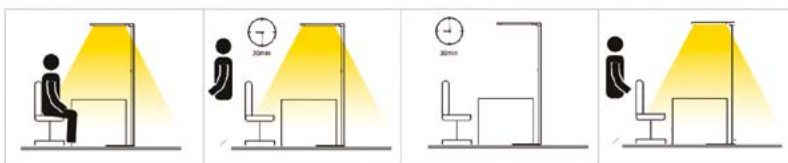

1. Leuchte anschalten.
2. Wenn keine Anwesenheit für 30 Minuten dimmt die Leuchte auf 30% Helligkeit.
3. Nach weiteren 30 Minuten wird die Leuchte automatisch ausgeschaltet.
4. Die Leuchte schaltet sich automatisch bei Anwesenheit an.

## B. Tageslichtsensor

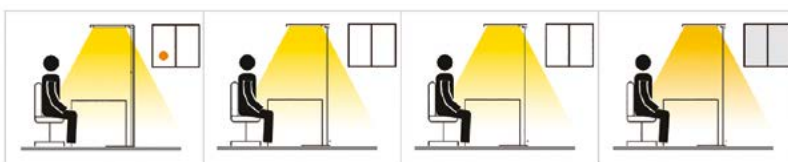

1. Schalten Sie die Leuchte und Dimming zu einer idealen Helligkeit für den Arbeitsplatz an. Der Tageslichtsensor wird diese Helligkeit (den Luxwert) speichern.
2. Wenn die Umgebungshelligkeit zu- oder abnimmt, wird die Leuchte seine Helligkeit entsprechend anpassen, sodass die gespeicherte Helligkeit erhalten bleibt.

## Präsenzmelder-Reichweite

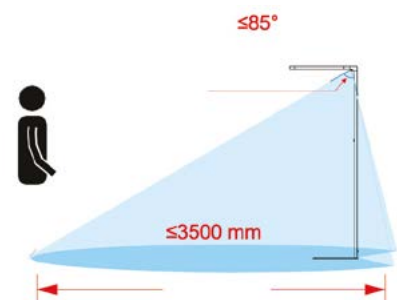



alle Ausführungen mit weißem Rahmen



Artikel	Watt (W)*	Modul	Maß (ohne Treiber)	Lichtfarbe	Lumen	UGR	CRI	Gewicht	Input Voltage
CLP36/84	35	600	595 x 595 x 11	4000K	3300	<22	>80	3	AC 220V-240V/50Hz
CLPLG40/84	37	600	595 x 595 x 11	4000K	3700	<19	>80	3	AC 220V-240V/50Hz
CLPLG40MC	36	600	595 x 595 x 11	3000K*	3150	<19	>80	3	AC 220V-240V/50Hz
				4000K*	3400				
				5700K*	3500				

\*Einstellbar auf DIP-Schalter

### Optionen verfügbar bei allen Ausführungen:

- dimmbar (DALI, Switch-Dim und 1-10V in einem Gerät) (Artikel LEDPG-Dimm)
- mit 3h-Notlicht (Artikel LEDP-NL3A)

### Eigenschaften:

- Die opale Abdeckung sorgt für ein weiches, gleichmäßiges Licht (UGR<22)
- Die Microprisma Abdeckung sorgt für Entblendungsklasse UGR < 19
- Modul-600 ist eine Einlegeleuchte für Decken mit sichtbaren Tragschienen-System-600 geeignet
- Gehäuse mit weißer Pulverlackierung
- Lieferung erfolgt mit integriertem Leuchtmittel (LED)
- Power-Faktor des Treibers: > 0.9
- Abstrahlwinkel: 120°
- Schutzart IP20
- Mittlere Lebensdauer > 50.000h

### Anwendungsbereiche:

Büros (UGR<19),Empfang, Ausstellungsräume/Verkaufstheke, Messestände, Lagerräume, Industrie und Handwerk, Treppen, Flure, usw.

### Lichtverteilungskurve:

CLP36/84

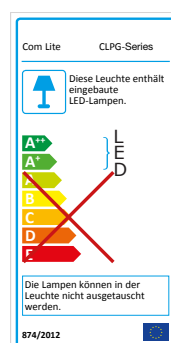
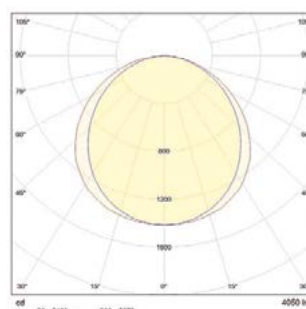

# LED Panel Einlegeleuchte Modul-625

## IP54 - Ausführung: UGR<22 & Multifarbe-Auswahl

3  
JAHRE GARANTIE

FF flackerFrei



alle Ausführung mit weißem Rahmen



Multi-Schalter



Artikel	Watt (W)	Modul	Maß (ohne Treiber)	Lichtfarbe	Lumen (LM)	UGR	CRI	Gewicht	Input Voltage
	39	625	620 x 620 x 11	3000K	3300	<22	>80	3	AC 220V-240V/50Hz
CLPGA40/M/54	37	625	620 x 620 x 11	4000K	3700	<22	>80	3	AC 220V-240V/50Hz
	38	625	620 x 620 x 11	5700K	4000	<22	>80	3	AC 220V-240V/50Hz

### Optionen verfügbar:

- dimmbar (DALI, Switch-Dim und 1-10V in einem Gerät) (Artikel LEDPG-Dimm)
- mit 3h-Notlicht (Artikel LEDP-NL3A)
- mit Aufbaurahmen (Artikel LEDP-Rahmen)

### Eigenschaften:

- Lichtfarben 3000/4000/5700K zur Auswahl anhand DIP-Schalter
- Modul-625 ist eine Einlegeleuchte für Decken mit sichtbaren Tragschienen-System-625 geeignet
- Gehäuse mit weißer Pulverlackierung
- Lieferung erfolgt mit integriertem Leuchtmittel (LED)
- Power-Faktor des Treibers: > 0.9
- Abstrahlwinkel: 120°
- Schutzart IP54 (raumseitig)
- Mittlere Lebensdauer > 40.000h
- Flackerfrei
- LGP aus PMMA

### Anwendungsbereiche:

Umkleidräume bei Sportvereinen usw., Altenheime, Praxis, Reinräume, Räume zur Nahrungsmittelvorbereitung, gewerbliche Küche und andere Gebäude/Räume wo Schutzart IP54 gegen Staub und Feuchtigkeit benötigt wird.

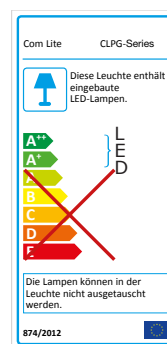

### Ausschreibungstext CLPGA40/M/54

LED Einlegeleuchte für Deckensystemen-625x625, SMD LED Technologie 40W 4000 Lumen, mit opaler Abdeckung, Schutzart IP54 (raumseitig), LGP aus PMMA, Farbwiedergabe CRI RA>80, Lichtfarben 3000/4000/5700K zur Auswahl anhand DIP-Schalter, Abstrahlwinkel 120 °, die LED Einlegeleuchte ist als Ersatz für Rasterleuchten mit Leuchtstofflampen 4x14/18W geeignet, Leuchten-Rahmen aus Aluminium pulverbeschichtet in Weiß, Leuchten Maß ohne Treiber 620x620x11 mm, elektrische Schutzklasse II inkl. Treiber, Produktlebensdauer: 40.000h, schaltbares, elektronischer Treiber 230V 50/60Hz, 40W, 900mA, flackerfrei. Optionen: 3h-Notlicht und dimmbare Ausführung (DALI, Switch-Dim und 1-10V)

# LED Panel 1200x300: Einlege-, Pendel- und Aufbauleuchte



Artikel	Watt (W)	Dimensionen LxBxH	Lichtfarbe	Lumen (LM)	CRI
LEDP42W/4-19-1	38	1195 x 295 x 8mm	4000K	3740	>90
	36	1195 x 295 x 8mm	3000K	2800	>80
LEDP36W/M/19	36	1195 x 295 x 8mm	4000K	3200	>80
	36	1195 x 295 x 8mm	5700K	3100	>80

Zubehör:

Artikel	Beschreibung
42-Seile	1m Seilabhängung-Set inkl. Netzteil-Kasten
42-Rahmen	Aufbaurahmen 1212 x 312 x 60 mm

Alle dimmbare Varianten (DALI, 1-10V, Switch-Dim, Phasenabschnitt) sind verfügbar.

## Eigenschaften:

- Input: AC 220V - 240V
- **UGR < 19** (Bildschirmarbeitsplatztauglich)
- Abstrahlwinkel 120°
- Mittlere Lebensdauer > 40.000h
- IP40 raumseitig
- Gehäuse-Farbe: weiß
- Power-Faktor des Treibers: > 0.9
- Gewicht: 3.5 Kg

## Anwendungsbereiche:

Büroräume, Ausstellungsräume/Verkaufstheke, Messestände, Lagerräume.

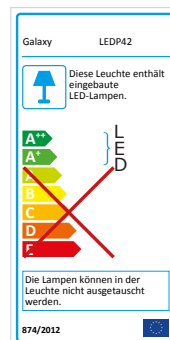

# LED-Panel 3x11,5W, für Moduldecken-625 mit Samsung LED-Platine und Tridonic-Treiber



## Eigenschaften:

- LED-Panel (für 625-Moduldecken) aus beige Stahlblech mit Diffusor-Opal PMMA
- Ausgestattet mit 3 x Samsung-LED-Platine und 1 x Tridonic-Treiber
- Lichtfarbe: 4000K
- LED-Leistung: 34W; 2800 Lumen
- Dimensionen: 620 x 620 x 46 mm
- Die opale Abdeckung sorgt für ein weiches, gleichmäßiges Licht
- Leuchte für Modul-600 (Artikel T312LED) ist auch erhältlich
- Seilabhängung-Set auch erhältlich

## Anwendungsbereiche:

Bürräume, Ausstellungsräume/Verkaufstheke, Messestände, Lagerräume, Graphikbüros, Druckereien, Gesundheitswesen, Altenheime, Praxis, usw.

## Lichtverteilungskurve:

T312LEDG

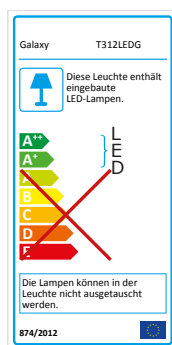
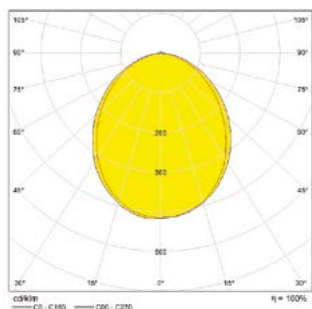





RID-Ausführung  
Weißer Blendschutz aus Stahlblech mit Mikroperforation.



RDID-Ausführung  
Zentrales Raster und beidseitig weißer  
Blendschutz aus Stahlblech  
mit Mikroperforation.



Artikel	Watt (W)	Modul	Maß (ohne Treiber)	Decken-ausschnitt	Lichtfarbe	Lumen (LM)	Input Voltage	IP Schutzart	Gehäuse
RID220GLED	2x20W LED	625	620 x 620 x 110	605 x 605	4000K	4000	AC 220V-240V/ 50Hz	IP20	Stahlblech (weiß)
RDID220GLED	2x20W LED	625	620 x 620 x 110	605 x 605	4000K	4000	AC 220V-240V/ 50Hz	IP20	Stahlblech (weiß)
RID220LED	2x20W LED	600	595 x 595 x 110	580 x 580	4000K	4000	AC 220V-240V/ 50Hz	IP20	Stahlblech (weiß)
RDID220LED	2x20W LED	600	595 x 595 x 110	580 x 580	4000K	4000	AC 220V-240V/ 50Hz	IP20	Stahlblech (weiß)

### Eigenschaften:

- Modul-625 ist für Decken mit Tragschienen-System-625 geeignet
- Für gesägte Deckenöffnungen bieten wir einen Befestigungssatz an: Artikel C/Clips1 (4 Stück Montagewinkel plus Schrauben)
- Gehäuse mit weißer Pulverlackierung
- Lieferung erfolgt mit austauschbaren LED-Tubes

### Anwendungsbereiche:

Bürräume, Ausstellungsräume/Verkaufstheke, Messestände, Lagerräume, Graphikbüros, Druckereien, Gesundheitswesen, Altenheime, Praxis, usw.

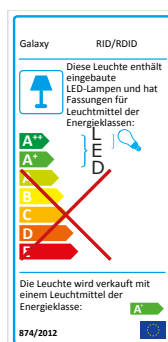

3  
JAHRE GARANTIE

Artikel	Watt (W)	Lichtfarbe	Lumen (LM)	CRI	Ø x H	Decken-ausschnitt
TDL8WLED32	8	3200K	500	>80	145 x 11	132
TDL8WLED	8	4200K	560	>80	145 x 11	132
TDL12WLED32	12	3200K	900	>80	170 x 11	160
TDL12WLED	12	4200K	960	>80	170 x 11	160
TDL18WLED32	18	3200K	1400	>80	238 x 11	225
TDL18WLED	18	4200K	1440	>80	238 x 11	225
TDL24WLED32	24	3200K	1840	>80	298 x 11	285
TDL24WLED	24	4200K	1840	>80	298 x 11	285

**Eigenschaften:**

- Gehäuse: Alu
- Winkel: 120°
- Input Voltage (V): AC 220V-240V/ 50Hz
- Die TDL-Serie ist ausgestattet mit Helvar-, Philips- oder Tridonic-Treiber
- Diffusor/Scheibe: PC Opal
- IP Schutzart: IP40

**Dimmbare Optionen verfügbar:**

Dimmbar mittels Phasen- und -abschnittsdimmer  
Dimmbar mit DALI und 1-10V

**Notlicht Optionen verfügbar:**

3h-Notlicht. Bitte EP zu Artikelname hinzufügen

Artikel	Watt (W)	Lichtfarbe	Lumen (LM)	CRI	Ø x H	Decken-ausschnitt
GD050W09K4	9	4000K	650	>80	150 x 11	135
GD080W18K3	18	3000K	1350	>80	225 x 11	210
GD120W24K3	24	3000K	1700	>80	298 x 11	285

**Eigenschaften:**

Lieferung incl. Treiber

- Gehäuse: Alu
- Abstrahl-winkel: 110°
- Input Voltage (V): AC 220V-240V/ 50Hz
- Diffusor/Scheibe: PC Opal
- IP Schutzart: IP20

**Notlicht Optionen verfügbar:**

9W, 18W und 24W mit 3h-Notlicht. Bitte EP zu Artikelname hinzufügen

**Lichtverteilungskurve:**

TDL18WLED

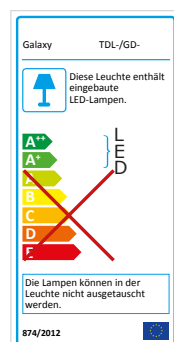
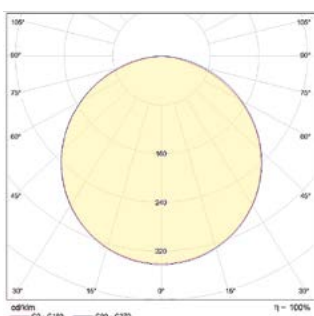
**Eigenschaften:**

- Mittlere Lebensdauer > 30.000h
- Alle Ausführungen sind mit Gehäuse-Farbe: weiß

**Anwendungsbereiche:**

Verkaufsräume, Schaufenster, Hotels, Restaurants, Gänge, Treppenhäuser, Eingangsbereiche, Messestände, Lagerräume, Gesundheitswesen, Altenheime, Praxis, usw.

# Aufbau LED-Panel, runde & quadratische Ausführung

3  
JAHRE GARANTIE



runde Ausführung



quadratische Ausführung



runde:

Artikel	Watt (W)	Lichtfarbe	Lumen (LM)	CRI	Abstrahlwinkel	Input Voltage	IP Schutzart	Gehäuse	Diffusor/Scheibe	Ø x H	Ausführung
TDL15WLED32	15	3200K	1150	>80	120°	AC 220V-240V/ 50Hz	IP20	Alu	PC Opal	220 x 40	rund
TDL15WLED	15	4200K	1200	>80	120°	AC 220V-240V/ 50Hz	IP20	Alu	PC Opal	220 x 40	rund

Notlicht Optionen verfügbar:

- 15W mit 3h-Notlicht. Bitte EP zu Artikelname hinzufügen

quadratische:

Artikel	Watt (W)	Lichtfarbe	Lumen (LM)	CRI	Abstrahlwinkel	Input Voltage	IP Schutzart	Gehäuse	Diffusor/Scheibe	Ø x H	Ausführung
TDL24WLEDMC	24	3000K 4000K 5700K	1700 2000 2000	>80	120°	AC 220V-240V/ 50Hz	IP20	Alu	PC Opal	300 x 300 x 40	quadratisch

Eigenschaften:

- Mittlere Lebensdauer > 30.000h
- Alle Ausführungen sind mit Gehäuse-Farbe: weiß

Anwendungsbereiche:

Verkaufsräume, Schaufenster, Hotels, Restaurants, Gänge, Treppenhäuser, Eingangsbereiche, Messestände, Lagerräume, Gesundheitswesen, Altenheime, Praxis, usw.

Lichtverteilungskurve:

TDL15WLED

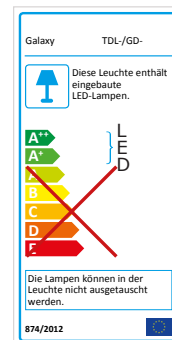
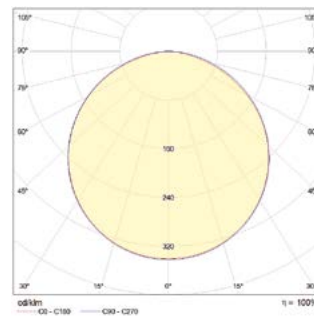



Artikel	Watt (W)	Lichtfarbe	Lichtfarbe	Lumen (LM)	Ø x H	Deckenausschnitt
CDL7MCD	7	Multi *	3000K	550	85 x 55	70 - 75
	7	Multi *	4000K	650	85 x 55	70 - 75
	7	Multi *	5700K	600	85 x 55	70 - 75
CDL10MCD	10	Multi *	3000K	800	115 x 58	90 - 100
	10	Multi *	4000K	940	115 x 58	90 - 100
	10	Multi *	5700K	870	115 x 58	90 - 100
CDL13MCD	13	Multi *	3000K	1050	145 x 62	120 - 130
	13	Multi *	4000K	1320	145 x 62	120 - 130
	13	Multi *	5700K	1210	145 x 62	120 - 130
CDL16MCD	16	Multi *	3000K	1520	190 x 75	160 - 170
	16	Multi *	4000K	1840	190 x 75	160 - 170
	16	Multi *	5700K	1680	190 x 75	160 - 170
CDL20MCD	20	Multi *	3000K	1820	225 x 84	200 - 210
	20	Multi *	4000K	2200	225 x 84	200 - 210
	20	Multi *	5700K	1960	225 x 84	200 - 210

## Lichtverteilungskurve:

CDL10MCD

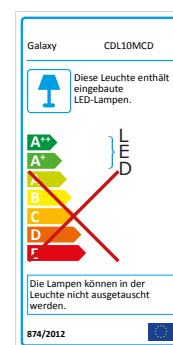
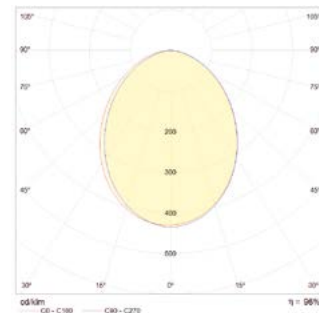

\*Auswahl zwischen drei Lichtfarben, die am DIP-Schalter eingestellt werden können: WW = warmweiß 3000K, NW = neutralweiß 4000K und CW = kaltweiß 5700K

## Eigenschaften:

- dimmbar mittels Phasen- und -abschnittsdimmer (Dimmingbereich 8% - 100%)
- IP54 raumseitig
- Gehäuse-Farbe: weiß
- Power-Faktor des Treibers: > 0.9
- Umgebungstemperatur: -20°C bis +40°C
- Abstrahlwinkel 90°
- Mittlere Lebensdauer > 40.000h

- Input: AC 220-240V
- Gehäuse aus PC
- Diffusor aus PMMA Opal
- CRI > 80

## Anwendungsbereiche:

Verkaufsräume, Schaufenster, Hotels, Restaurants, Gänge, Treppenhäuser, Eingangsbereiche, Messestände, Lagerräume, Gesundheitswesen, Altenheime, Praxis, usw.

# All-in-One LED Downlight-Panel – eine Leuchte die vielfältig einsetzbar ist

3  
JAHRE GARANTIE

FF flackerFrei



Artikel: ADL1016MC

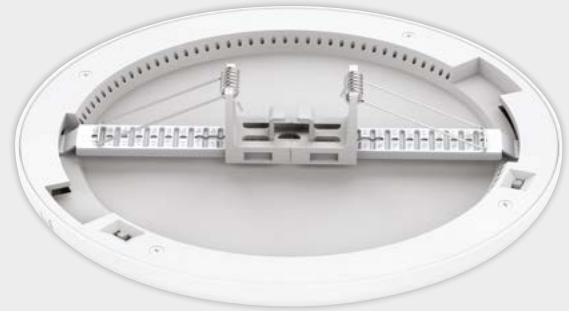

Artikel ADL1016MC: Eine Leuchte aber drei Ausgangsströme/Wattagen, drei Lichtfarben und Deckenausschnitte von 65-205mm einstellbar!



Watt (W)	Lichtfarbe	Lumen (LM)	Deckenausschnitt
10	3000K	950	65 - 205mm
	4000K	1000	
	5700K	1000	
13	3000K	1200	
	4000K	1400	
	5700K	1400	
16	3000K	1500	
	4000K	1750	
	5700K	1750	

## Eigenschaften:

- Für Einbau- oder Aufputz-Montage geeignet
- Drei wählbare Ausgangsströme/Wattagen
- Drei wählbare Lichtfarben (3000/4000/5700K)
- **Für Deckenausschnitte von 65-205mm geeignet**
- Ø235\*H20mm
- Lieferung erfolgt mit integriertem Leuchtmittel (4014 SMD LED)
- Gehäuse und Diffusor aus PC
- Input AC200-240V
- Abstrahlwinkel: 120°
- Schutzart IP20
- Mittlere Lebensdauer > 50.000h
- CRI > 80
- Umgebungstemperatur -20°C bis +45°C

## Anwendungsbereiche:

Verkaufsräume, Schaufenster, Hotels, Restaurants, Gänge, Treppenhäuser, Eingangsbereiche, Messestände, Lagerräume, Gesundheitswesen, Altenheime, Praxis, usw.

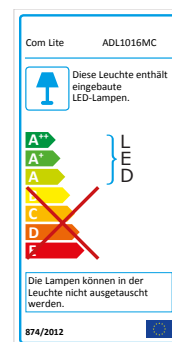

# LED Downlight IP54 mit Kühlrippen: Lichtfarbe einstellbar

3  
JAHRE GARANTIE



Artikel	Watt (W)	Lichtfarbe	Lichtfarbe	Lumen (LM)	Ø x H	Deckenausschnitt
DL18SG/54/MC	18	Multi *	3000K	1400	190 x 45	160 - 170
	18	Multi *	4000K	1460	190 x 45	160 - 170
	18	Multi *	5700K	1460	190 x 45	160 - 170
DL25SG/54/MC	25	Multi *	3000K	1850	228 x 45	200 - 210
	25	Multi *	4000K	1950	228 x 45	200 - 210
	25	Multi *	5700K	1950	228 x 45	200 - 210
DL35SG/54/MC	35	Multi *	3000K	2700	228 x 45	200 - 210
	35	Multi *	4000K	3200	228 x 45	200 - 210
	35	Multi *	5700K	2900	228 x 45	200 - 210

\*Auswahl zwischen drei Lichtfarben, die am DIP-Schalter eingestellt werden können: WW = warmweiß 3000K, NW = neutralweiß 4000K und CW = kaltweiß 5700K

#### Eigenschaften:

- Mit ENEC geprüfem extern-Treiber (z.B. Philips, Tridonic, Helvar)
- IP54 raumseitig
- Gehäuse-Farbe: weiß
- Power-Faktor des Treibers: > 0.9
- Umgebungstemperatur: -20°C bis +40°C
- Abstrahlwinkel 90°
- Mittlere Lebensdauer > 50.000h
- Input: AC 220-240V
- Gehäuse aus Alu
- Diffusor aus PMMA Opal
- CRI > 80

#### Optionen:

DALI dim, 1-10V dim, Notlicht

#### Lichtverteilungskurve:

DL25SG/54/MC

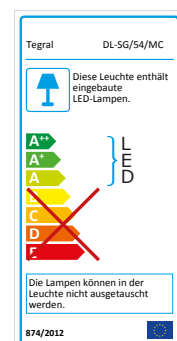
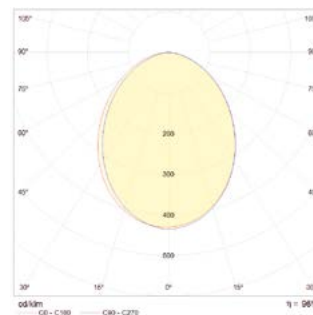

#### Anwendungsbereiche:

Verkaufsräume, Schaufenster, Hotels, Restaurants, Gänge, Treppenhäuser, Eingangsbereiche, Messestände, Lagerräume, Gesundheitswesen, Altenheime, Praxis, usw.



Artikel	Watt (W)	Lichtfarbe	Lumen (LM)	CRI	Abstrahlwinkel	Input Voltage	Gehäuse	Diffusor/Scheibe	Ø x H	Deckenausschnitt
TCDL5WLED3	5	3200K	390	>80	120°	AC 220V-240V/ 50Hz	Alu	Klarglas, matt mittig	104 x 52	92
TCDL5WLED4	5	4200K	400	>80	120°	AC 220V-240V/ 50Hz	Alu	Klarglas, matt mittig	104 x 52	92
TCDL15WLED3	15	3200K	1180	>80	120°	AC 220V-240V/ 50Hz	Alu	Klarglas, matt mittig	170 x 69	160
TCDL15WLED4	15	4200K	1200	>80	120°	AC 220V-240V/ 50Hz	Alu	Klarglas, matt mittig	170 x 69	160
TCDL28WLED3	28	3200K	2200	>80	120°	AC 220V-240V/ 50Hz	Alu	Klarglas, matt mittig	224 x 85	215
TCDL28WLED4	28	4200K	2250	>80	120°	AC 220V-240V/ 50Hz	Alu	Klarglas, matt mittig	224 x 85	215

Die TCDL-Serie ist ausgestattet mit Helvar-, Tridonic- oder Philips-Treiber. Treiber ist extern zur Leuchte.

**Dimmbare Optionen verfügbar:**

- DALI und 1-10V
- Phasen- und -abschnitt

**Notlicht Optionen verfügbar:**

- 5W, 15W und 28W mit 3h-Notlicht. Bitte EP zu Artikelname hinzufügen

**Eigenschaften:**

- Mittlere Lebensdauer > 50.000h
- Alle Ausführungen sind mit Abschlußring: weiß

**Anwendungsbereiche:**

Verkaufsräume, Schaufenster, Hotels, Restaurants, Gänge, Treppenhäuser, Eingangsbereiche, Messestände, Lagerräume, Gesundheitswesen, Altenheime, Praxis, usw.

**Lichtverteilungskurve:**

LVK TCDL15WLED4

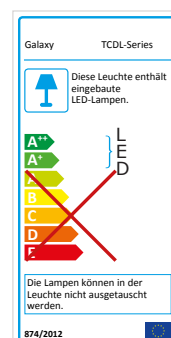
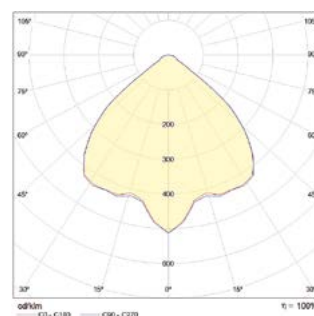

**Ausschreibungstext TCDL15WLED3**

LED COB-Downlight, Schutzart IP40, 15W Epistar COB-LED, Mittlere Lebensdauer 50.000h, 3200K, 1180 Lumen, mit hochwertigem LED-Treiber (Helvar, Tridonic, Philips oder gleichwertig) – Treiber extern, Gehäuse aus Alu, Abschlußring weiß, Klarglasscheibe und matt mittig, Lichtaustritt: direkt strahlend, Ausstrahlwinkel 120°, primäre Lichtcharakteristik: symmetrisch, Montageart: Einbau -, Netzanschluß: 230V, AC, 50Hz, Durchmesser: 170mm, Höhe: 75mm, Deckenausschnitt: 160mm, Umgebungstemperatur : -10..+40°C, EEC A+, Kennzeichnung: CE

Option: Mit 3h-Notlichtausführung (Artikel TCDL15WLED3/EP)

Weitere Optionen: DALI und 1-10V dimmbar



Artikel	Watt (W)	Lichtfarbe	Lumen (LM)	CRI	Abstrahlwinkel	Input Voltage	Gehäuse	Diffusor/Scheibe	Ø x H	Deckenausschnitt
LDP5W/83	5	3200K	375	>80	120°	AC 220V-240V/ 50Hz	Alu	opal Scheibe	110 x 32	80 - 100
LDP7W/83	7	3200K	525	>80	120°	AC 220V-240V/ 50Hz	Alu	opal Scheibe	110 x 40	75 - 85
LDP9W/83	9	3200K	675	>80	120°	AC 220V-240V/ 50Hz	Alu	opal Scheibe	140 x 32	110 - 130
LDP12W/83	12	3200K	900	>80	120°	AC 220V-240V/ 50Hz	Alu	opal Scheibe	145 x 40	100 - 110
LDP5W/84	5	4200K	375	>80	120°	AC 220V-240V/ 50Hz	Alu	opal Scheibe	110 x 32	80 - 100
LDP7W/84	7	4200K	525	>80	120°	AC 220V-240V/ 50Hz	Alu	opal Scheibe	110 x 40	75 - 85
LDP9W/84	9	4200K	675	>80	120°	AC 220V-240V/ 50Hz	Alu	opal Scheibe	118 x 40	82 - 92
LDP12W/84	12	4200K	900	>80	120°	AC 220V-240V/ 50Hz	Alu	opal Scheibe	145 x 40	100 - 110

Die LDP-Serie ist ausgestattet mit Helvar-, Tridonic- oder Philips-Treiber. Treiber ist extern zur Leuchte.

#### Dimmbare Optionen verfügbar:

- Phasen- und -abschnitt und 1-10V
- DALI

#### Notlicht Optionen verfügbar:

- 3h-Notlicht für alle Ausführungen. Bitte EP zu Artikelname hinzufügen

#### Eigenschaften:

- Mittlere Lebensdauer > 30.000h
- Alle Ausführungen sind mit Abschlussring: weiß mit Chrom Innen und Außen

#### Anwendungsbereiche:

Verkaufsräume, Schaufenster, Hotels, Restaurants, Gänge, Treppenhäuser, Eingangsbereiche, Messestände, Lagerräume, Gesundheitswesen, Altenheime, Praxis, usw.

#### Lichtverteilungskurve:

LVK LDP12W/84

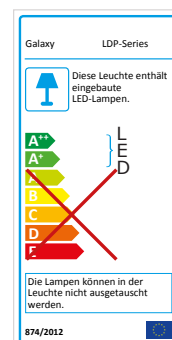
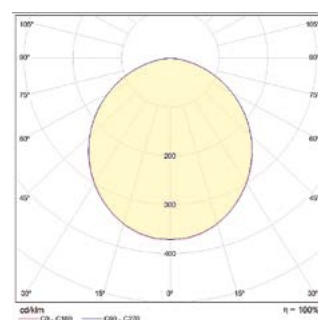

#### Ausschreibungstext LDP7W/83

LED Downlight, Schutzart IP44, 7W Epistar LED, Mittlere Lebensdauer 30.000h, 3200K, 525 Lumen, mit hochwertigem LED-Treiber (Helvar, Tridonic, Philips oder gleichwertig) – Treiber extern, Gehäuse aus Alu, Abschlussring weiß mit chromem Rand, Scheibe Opal aus Kunststoff, Lichtaustritt: direkt strahlend, Ausstrahlwinkel 120°, primäre Lichtcharakteristik: symmetrisch, Montageart: Einbau –, Netzanschluß: 230V, AC, 50Hz, Durchmesser: 110mm, Höhe: 40mm, Deckenausschnitt: 75-85mm, Umgebungstemperatur : -10..+40°C, EEK A+, Kennzeichnung: CE

Option: Mit 3h-Notlichtausführung (Artikel LDP7W/83/EP)

Weitere Optionen: DALI und 1-10V dimmbar





Artikel (LED-Röhre)	Eigenschaften der LED-Röhre
ELED1500F	150cm, 24W, 2400 lm, 4000K
ELED1500F/86	150cm, 24W, 2400 lm, 6500K

60cm- und 120cm-Röhre sind auf Anfrage erhältlich.

### Optionen:

- Notlicht. Wir bieten einen Notlichteinbausatz, der zu unseren LED-Röhren passt
- Gehäuse. Wir bieten verschiedenen Leuchtengehäuse an, die zu unseren LED-Röhren passen (z.B. FR-Wannenleuchten, Lichtleisten)

### Eigenschaften:

- Unsere Röhren sind für Input 180V-260V geeignet
- Die Röhren kann man nach Schaltbild 1 oder 2 anschließen. Eine Umverdrahtung soll nur von einem Fachmann durchgeführt werden.
- Mittlere Lebensdauer > 25.000h
- CRI > 80
- Abstrahlwinkel: 270°

### Anwendungsbereiche:

Industrie, Tiefgaragen, Parkhäuser, Kellerbereiche, Autowerkstätte, Bürogebäude, usw.

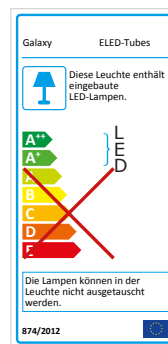

Schaltbild 1:



Schaltbild 2:





Artikel	Maß (ohne Fassung)	Geeignet für T8 LED-Röhre	Input Voltage	IP Schutzart	Gehäuse
FLU118LED	630 x 48	1 x 60cm	AC 180V-260V/ 50Hz	IP20	Stahlblech (weiß)
FLU158LED	1540 x 48	1 x 150cm	AC 180V-260V/ 50Hz	IP20	Stahlblech (weiß)
FLU258LED	1540 x 48	2 x 150cm	AC 180V-260V/ 50Hz	IP20	Stahlblech (weiß)

#### Verdrahtung:

- Je nachdem welche Marke von LED-Röhren Sie einsetzen wollen, benötigen Sie die Leuchten fertig-verdrahtet entweder nach Schaltbild 1 oder 2
- Wir können die Lichtleisten nach Schaltbild 1 oder Schaltbild 2 fertig-verdrahtet liefern. Standardmäßig wird nach Schaltbild 2 geliefert
- Wenn Sie für Ihre LED-Röhre Schaltbild 1 benötigen sollten, geben Sie uns einfach Bescheid

#### Eigenschaften der ELED-Röhren:

Mittlere Lebensdauer > 25.000h

#### Schaltbild 1:



#### Schaltbild 2:



#### Lichtleiste Anwendungsbereiche:

Lagerräume, Verkaufsräume, Hallen, usw.

Wir können Ihnen auch unsere LED-Röhre anbieten:

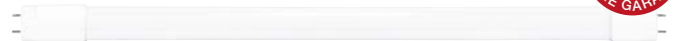

Artikel (LED-Röhre)	passt zu	Eigenschaften der LED-Röhre
ELED1500F	FLU158LED und FLU258LED	150cm, 24W, 2400 lm, 4000K
ELED1500F/86	FLU158LED und FLU258LED	150cm, 24W, 2400 lm, 6500K

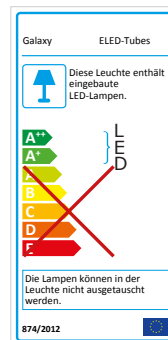



Artikel	Watt (W)	Lumen (LM)	CRI	Dimensionen LxBxH
BAT430/84	30	3300	>80	1167 x 62 x 72
BAT445/84	45	4950	>80	1167 x 62 x 72
BAT530/84	30	3300	>80	1467 x 62 x 72
BAT545/84	45	4950	>80	1467 x 62 x 72
BAT560/84	60	6600	>80	1467 x 62 x 72

**Notlicht Optionen verfügbar:**

- Notlicht- und dimmbare Ausführungen auf Anfrage erhältlich

**Eigenschaften:**

- 4000K (neutralweiß)
- Abstrahlwinkel 120°
- zirka 110 Lumen/W
- Gehäuse: Stahlblech (weiß) mit opaler Polycarbonat-Abdeckung für die LEDs
- Endkappen aus Polycarbonat
- IP20
- mit San'an LED SMD 2835, 9000h LM-80 Bericht, Lebensdauer > 50.000h
- mit Philips oder Tridonic Treiber (Mittlere Lebensdauer > 50.000h), PF > 0.9
- CRI > 80
- Für Umgebungstemperatur -20° bis +50°

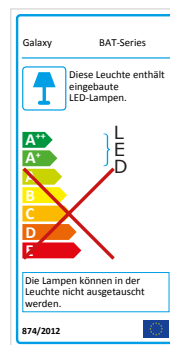



Artikel	Maß LxBxH	Geeignet für T8 LED-Röhre	Input Voltage (V)	IP Schutzart	Gehäuse
SD258C2LED	1540 x 220 x 80	2 x 150cm	AC 180V-260V/ 50Hz	IP20	Stahlblech (weiß)

#### Eigenschaften:

- Gehäuse mit weißer Pulverlackierung
- BAP-Raster
- Mittlere Lebensdauer > 30.000h mit unseren ELED-Röhren

#### Verdrahtung:

- Je nachdem welche Marke von LED-Röhren Sie einsetzen wollen, benötigen Sie die Leuchten fertig-verdrahtet entweder nach Schaltbild 1 oder 2
- Wir können die Rasterleuchten nach Schaltbild 1 oder Schaltbild 2 fertig-verdrahtet liefern. Standardmäßig wird nach Schaltbild 2 geliefert.
- Wenn Sie für Ihre LED-Röhre Schaltbild 1 benötigen sollten, geben Sie uns einfach Bescheid

#### Schaltbild 1:



#### Schaltbild 2:



#### Anwendungsbereiche:

Bürogebäude, Lagerräume, Verkaufsräume, Praxis, usw.

Wir können Ihnen auch unsere LED-Röhre anbieten:



Artikel (LED-Röhre)	passt zu	Eigenschaften der LED-Röhre
ELED1500F	SD258C2LED	150cm, 24W, 2400 lm, 4000K
ELED1500F/86	SD258C2LED	150cm, 24W, 2400 lm, 6500K

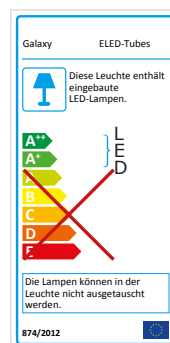



# Feuchtraum-Wannenleuchten IP65 für LED-Röhren

3  
JAHRE GARANTIE



Artikel	Maß LxBxH	Geeignet für T8 LED-Röhre	Input Voltage (V) abhängig von LED-Röhre
CP158LED/V	1566 x 85 x 100	1 x 150cm	AC 180V-260V/ 50Hz
CP258LED/V	1566 x 128 x 100	2 x 150cm	AC 180V-260V/ 50Hz
CP136LED/V	1260 x 85 x 100	1 x 120cm	AC 180V-260V/ 50Hz
CP236LED/V	1260 x 128 x 100	2 x 120cm	AC 180V-260V/ 50Hz

#### Eigenschaften:

- Inkl. Wannen- und Befestigungsclips aus Edelstahl
- Gehäuse-Unterteil (grau) und Wanne/Abdeckung aus Polycarbonat (schlagfest)
- Schutzart IP65 (staub- und wasserdicht)
- Durchgangsverdrahtungsmöglichkeit (inkl. 2 Kabelverschraubungen)

#### Optionen:

- 3h-Notlicht
- mit HF-Sensor

Wir können Ihnen auch unsere LED-Röhre anbieten:

2  
JAHRE GARANTIE



Artikel (LED-Röhre)	passt zu	Eigenschaften der LED-Röhre
ELED1500F	CP158LED/V und CP258LEDV	150cm, 24W, 2400 lm, 4000K
ELED1500F/86	CP258LEDV	150cm, 24W, 2400 lm, 6500K
ELED1200F	CP136LED/V und CP236LEDV	120cm, 18W, 1800 lm, 4000K

#### Anwendungsbereiche:

Tiefgaragen, bedachte Außenbereiche, Parkhäuser, Kellerbereiche, Brücken, Fabriken, Autowerkstätte und andere Gebiete die Staub oder Feuchtigkeit ausgesetzt sind.

In Umgebungen mit chemischen Werkstoffen bitten wir um Rücksprache um die Beständigkeit zu überprüfen.

**Anmerkung: Keine Gewährleistung bei Bohrungen an Leuchtgehäuse – bitte nutzen Sie die beigelegte Befestigungsklammern!**

#### Schaltbild:

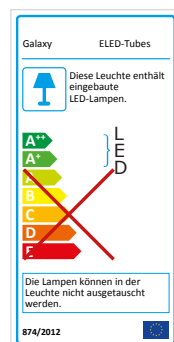

# LED Feuchtraum-Wannenleuchte mit opaler Wanne



Artikel	Watt (W)	Lichtfarbe	Lumen (LM)	CRI	Abstrahl-winkel	Maß LxBxH	IP Schutzart
CP10/5	10W	5000K	900	> 80	120°	600 x 100 x 73	IP65
CP20/5	20W	5000K	1800	> 80	120°	1200 x 100 x 73	IP65
CP27/5	27W	5000K	2700	> 80	120°	1500 x 100 x 73	IP65
CP55/5	55W	5000K	5540	> 80	120°	1500 x 100 x 73	IP65
CP55/4	55W	4000K	5500	> 80	120°	1500 x 100 x 73	IP65
CP65/5*	65W	5000K	8500	> 80	120°	1500 x 100 x 73	IP65

\*mit CREE LED und Philips Treiber

## Eigenschaften:

- Gehäuse-Farbe: grau mit opaler Wanne
- Gehäuse und Abdeckung aus Polycarbonat (UV-beständig)
- **Mit Edelstahl-Clips**
- **Durchgangsverdrahtungsmöglichkeit (inkl. 2 Kabelverschraubungen)**
- Epistar-LED (LM-80)
- Mittlere Lebensdauer > 50.000h
- IK08

## Optionen:

- 3h-Notlicht
- Mit HF-Sensor

## Anwendungsbereiche:

Tiefgaragen, bedachte Außenbereiche, Parkhäuser, Kellerbereiche, Brücken, Fabriken, Autowerkstätte und andere Gebiete die Staub oder Feuchtigkeit ausgesetzt sind.

In Umgebungen mit chemischen Werkstoffen bitten wir um Rücksprache um die Beständigkeit zu überprüfen.

**Anmerkung: Keine Gewährleistung bei Bohrungen an Leuchtgehäuse – bitte nutzen Sie die beigefügte Befestigungsklammern!**

## Lichtverteilungskurve:

LVK CP55/5

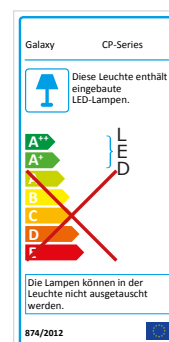
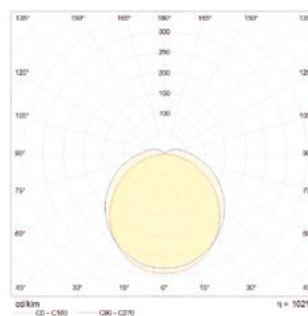

## LED Slimbau-Flutlichtstrahler IP65

**X AUSLAUF**

**3**  
JAHRE GARANTIE



**Erkennungsweite**

ON	I	1	ON	60%
OFF	II	-	ON	100%

Max. SM      Mounting height 6m Max.

**Schaltdauer**

ON	I	3	ON	200%
OFF	II	-	ON	200%
OFF	III	ON	-	50%
OFF	IV	-	-	5%

Die Schaltdauer bestimmt wie lange die Leuchte brennt nach nachdem keine Bewegung mehr erkennbar ist.

**Tageslichtsensor**

Die Lichtstärke kann bei Bewegungserkennung reguliert werden. Bei "Disable" wird die Leuchte auf 100% leuchten nach Bewegungserkennung.

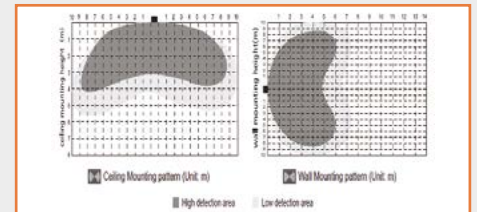

Artikel	Watt (W)	Gehäuse-Farbe	Lumen (LM)	Dimensionen	Mit Bewegungsmelder?*
PFLSS204	20W	Schwarz	>1700lm	Höhe 136mm Breite 186mm Tiefe 29mm	-
PFLSS304	30W	Schwarz	>2500lm	Höhe 136mm Breite 186mm Tiefe 29mm	-
PFLSS504	50W	Schwarz	>4200lm	Höhe 207mm Breite 276mm Tiefe 35mm	-
PFLSS504/MS	50W	Schwarz	>4200lm	Höhe 207mm Breite 276mm Tiefe 35mm Sensor-Höhe = 35mm	X

#### Eigenschaften:

- Input: 220-240V/ 50-60Hz
- Lichtfarbe 4000K
- Epistar-Chip
- Powerfaktor 0.9
- CRI > 80
- Abstrahlwinkel 120°
- Gehäuse: Alu
- Scheibe aus Temperedglas
- Umgebungstemp: -20°C bis +45°C
- Alle Ausführungen sind mit 0.7m Zuleitung ausgestattet
- Mittlere Lebensdauer > 30.000h

#### \*Eigenschaften vom IP65-Bewegungsmelder:

- Einstellbar sind Erkennungsweite, Schaltdauer und Tageslichtsensor
- Bei Wandmontagen: vorgeschlagene Installationshöhe 1m bis 1,8m
- Bei Deckenmontagen: vorgeschlagene Installationshöhe 2,5m bis 6m

#### Anwendungsbereiche:

Hallen, Tiefgaragen, Parkhäuser, Fabriken, Höfe und andere Gebiete, die Staub oder Feuchtigkeit ausgesetzt sind.

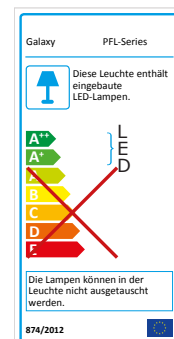





Artikel	Watt (W)	Lichtfarbe	Lumen (LM)	Dimensionen LxBxH
SDCF10/4	10	4000K	900	108 x 101 x 38
SDCF10/6	10	6500K	900	108 x 101 x 38
SDCF30/4	30	4000K	3000	143 x 117 x 67
SDCF30/6	30	6500K	3000	143 x 117 x 67
SDCF50/4	50	4000K	5000	191 x 141 x 67
SDCF50/6	50	6500K	5000	191 x 141 x 67
SDCF100/4	100	4000K	10000	262 x 206 x 74
SDCF100/6	100	6500K	10000	262 x 206 x 74
SDCF150/4	150	4000K	15000	342 x 275 x 51
SDCF150/6	150	6500K	15000	342 x 275 x 51
SDCF200/4	200	4000K	20000	389 x 299 x 51
SDCF200/6	200	6500K	20000	389 x 299 x 51

### Eigenschaften:

- Input: 220-240V/50-60Hz
- Nur für Wandmontage geeignet
- Slimbau
- Abstrahlwinkel 120°
- Gehäuse: Aluminium-Druckguss (schwarz)
- IP65
- CRI > 80
- PF > 0.9
- Lebensdauer > 30.000h

### Anwendungsbereiche:

Hallen, Tiefgaragen, Parkhäuser, Fabriken, Höfe und andere Gebiete, die Staub oder Feuchtigkeit ausgesetzt sind.

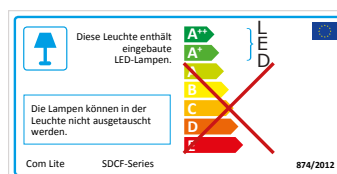

3  
JAHRE GARANTIE



Artikel	Watt (W)	Lichtfarbe	Lumen (LM)	Dimensionen LxBxH
DFL100/6	100	6000K	12600	335 x 295 x 71
DFL150/6	150	6000K	18250	375 x 320 x 75
DFL200/6	200	6000K	24100	400 x 345 x 78
DFL300/6	300	6000K	37500	464 x 410 x 83

#### Eigenschaften:

- Premium Qualität mit Lebensdauer >50.000h
- Verbaut mit Überspannungsschutz 10KV SPD
- Input 220-240V/50-60Hz
- Abstrahlwinkel 120° - symmetrisch
- Gehäuse: Aluminium-Druckguss (schwarz)
- Scheibe aus Temperglas
- Umgebungstemperatur -30°C bis +50°C
- IP66
- CRI > 80
- PF > 0.9
- Lieferung mit 1.5m Zuleitung
- Lichtfarbe 4000K auf Anfrage erhältlich

#### Anwendungsbereiche:

Hallen, Tiefgaragen, Parkhäuser, Fabriken, Höfe und andere Gebiete, die Staub oder Feuchtigkeit ausgesetzt sind.

#### Abmessungen anhand DFL100/6

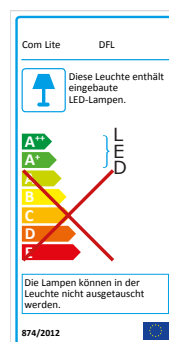
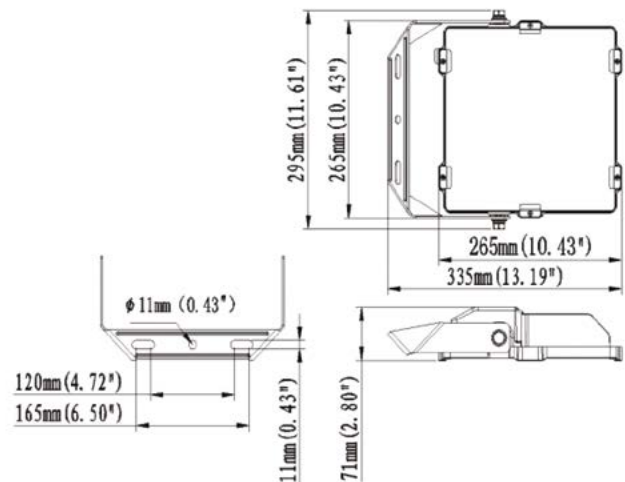

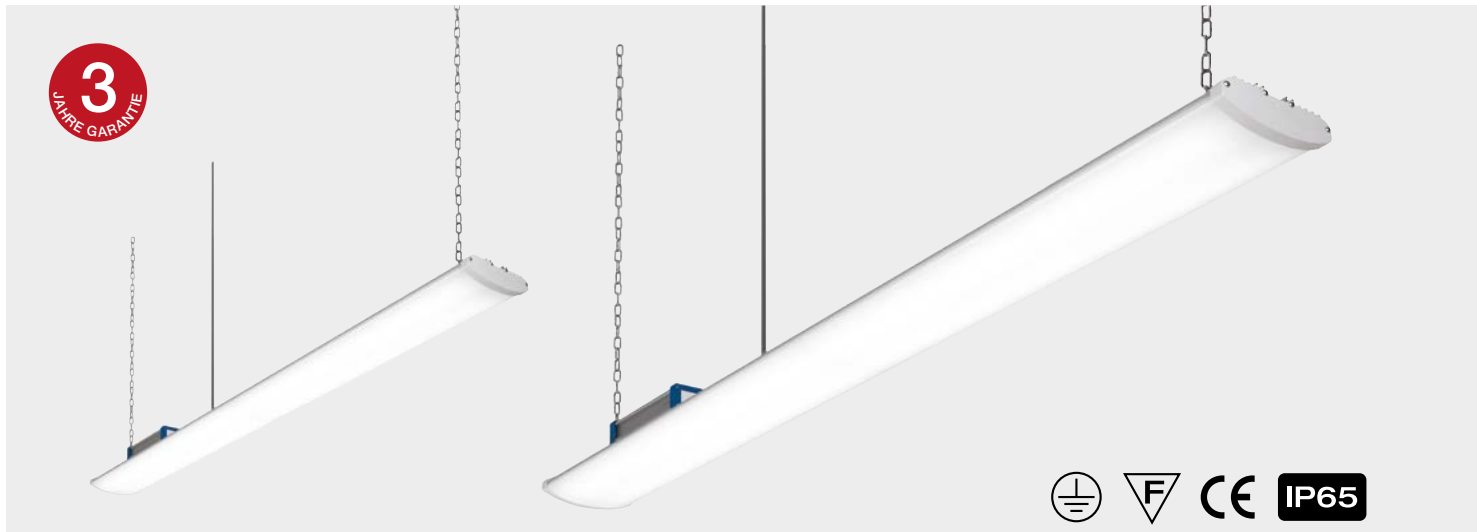

Artikel	Watt (W)	Diffusor	Abstrahlwinkel	Lichtfarbe	Lumen (LM)	Dimensionen LxBxH	Gewicht (Kg)
LHB200/84	195	Polycarbonat	120°	4000K	24000	1480 x 150 x 110	5.1
LHB200/85	195	Polycarbonat	120°	5000K	24000	1480 x 150 x 110	5.1

### Eigenschaften:

- **Lieferung mit 2m Kette** zur Aufhängung und 2m Zuleitung
- Diffusor: opal Polycarbonat (PC)
- Gehäuse aus Aluminium-Stangpressprofilen, Farbe Grau
- Umgebungstemperaturbereich -30°C bis +45°C
- **Mit CREE LEDs und mit Philips Xitanium Treiber**
- Mittlere Lebensdauer > 50.000h (L80 >54.000h)
- CRI > 80
- IK 08

### Optionen:

Notlicht, dimmbare Ausführungen (Dali oder 1-10V), Sensoren

### Anwendungsbereiche:

Hallen aller Art

In Umgebungen mit chemischen Werkstoffen bitten wir um Rücksprache um die Beständigkeit zu überprüfen.

### Lichtverteilungskurve:

LHB200/84 LVK

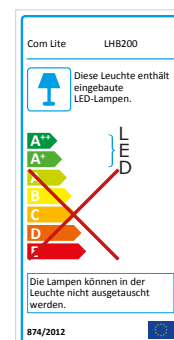
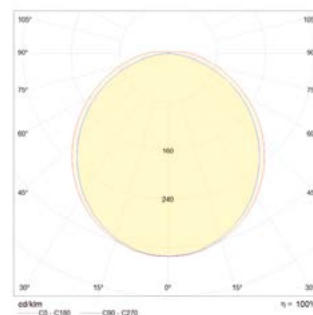



FF flackerFrei



Artikel	Watt (W)	Diffusor	Abstrahlwinkel	Lumen (LM)	Dimensionen	Gewicht (Kg)
UF0150/5	150	gehärtetes Glas	120°	18000	287 x 186mm	4.1
UF0200/5	200	gehärtetes Glas	120°	24000	287 x 198mm	4.2
UF0150/5/PC	150	Polycarbonat	90°	18000	287 x 186mm	4.1
UF0200/5/PC	200	Polycarbonat	90°	24000	287 x 198mm	4.2

#### Eigenschaften:

- Diffusor: gehärtetes Glas oder Polycarbonat (PC)
- Gehäuse aus Aluminiumdruckguss, Farbe Schwarz
- Umgebungstemperaturbereich -30°C bis +45°C
- Montage: Aufhängung an mittig angeordneter Ringöse mittels Gliederkette (Gliederkette nicht im Lieferumfang enthalten)
- Lichtfarbe 5000K. Auf Anfrage sind die Lichtfarben 4000K und 6500K auch erhältlich
- Mittlere Lebensdauer > 50.000h
- CRI > 80
- IK 08
- Lieferung mit 1.5m Zuleitung

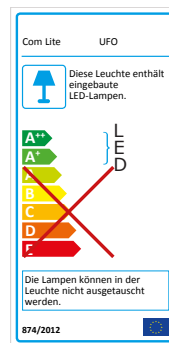

#### Anwendungsbereiche:

Hallen aller Art - die 150W Ausführung ersetzt eine alte 400W HID

**3**  
JAHRE GARANTIE

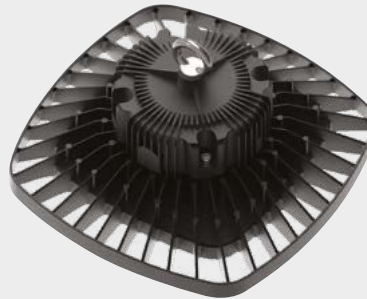

Artikel	Watt (W)	LED Chip	LED Driver	Lichtfarbe	Lumen (LM)	CRI	Abstrahlwinkel	Dimensionen	Input Voltage (V)	Powerfaktor
PFLH150	150W			5700K	>16000lm	>80	50.8°	Länge 303mm Breite 303mm Höhe 70mm	AC 100V-277V/ 50Hz	>0,95
PFLH150-120D	150W			5700K	>16000lm	>80	120°	Länge 303mm Breite 303mm Höhe 70mm	AC 100V-277V/ 50Hz	>0,95

### Lichtverteilungskurve:

LVK PFLH150

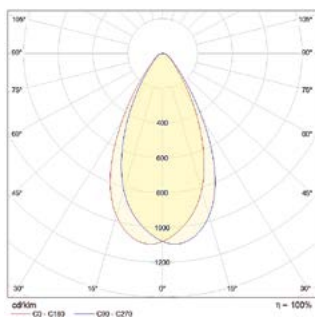

LVK PFLH150-120D

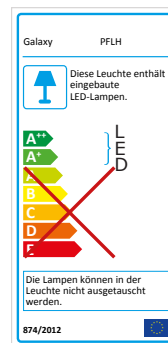
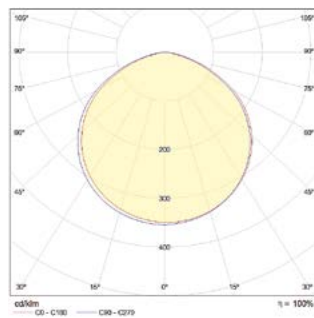

### Eigenschaften:

- Gehäuse: Alu
- Diffusor/Scheibe: Kunststoff
- Umgebungstemp: -30°C bis +50°C
- Optionen: 3000K oder 4000K
- Dimmbare Versionen auf Anfrage erhältlich
- Mittlere Lebensdauer > 50.000h

### Anwendungsbereiche:

Hallen aller Art

3  
JAHRE GARANTIE

FF flackerFrei



Artikel	Watt (W)	Diffusor	Abstrahlwinkel	Lichtfarbe	Lumen (LM)	Dimensionen	Gewicht (Kg)
HBO150V2/5/60	150	Polycarbonat	60°	5000K	18000	Ø260 x 175mm	2.6
HBO150V2/5/120	150	Polycarbonat	120°	5000K	18000	Ø260 x 175mm	2.6

**Eigenschaften:**

- Diffusor: Polycarbonat (PC)
- Gehäuse aus Aluminiumdruckguss, Farbe Schwarz
- Umgebungstemperaturbereich -30°C bis +45°C
- Montage: Aufhängung an mittig angeordneter Ringöse mittels Gliederkette (Gliederkette nicht im Lieferumfang enthalten)
- Lichtfarbe 5000K  
Auf Anfrage sind die Lichtfarben 4000K und 6500K auch erhältlich
- Mittlere Lebensdauer > 50.000h
- CRI > 80
- IK 07
- Lieferung mit 1.5m Zuleitung

**Anwendungsbereiche:**

Hallen aller Art

**Lichtverteilungskurve:**

HBO150 LVK

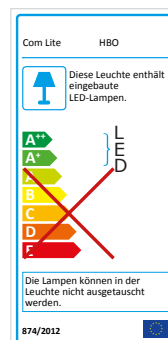
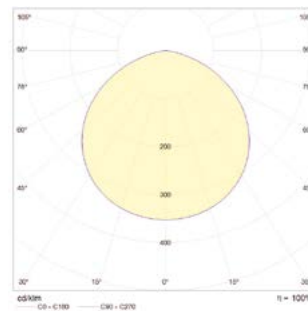



Artikel	Watt (W)	Diffusor	Abstrahlwinkel	Lichtfarbe	Lumen (LM)	Dimensionen	Gewicht (Kg)
HBO150LG/4	150	Polycarbonat	65°, UGR<19	4000K	18000	Ø260 x 175mm	2.6

### Eigenschaften:

- Diffusor: Polycarbonat (PC)
- Gehäuse aus Aluminiumdruckguss, Farbe Schwarz
- Umgebungstemperaturbereich -30°C bis +45°C
- Montage: Aufhängung an mittig angeordneter Ringöse mittels Gliederkette (Gliederkette nicht im Lieferumfang enthalten)
- Lichtfarbe 4000K  
Auf Anfrage sind die Lichtfarben 5000K und 6500K auch erhältlich
- Mittlere Lebensdauer > 50.000h
- CRI > 80
- IK 07
- Lieferung mit 1.5m Zuleitung

### Anwendungsbereiche:

Hallen aller Art

### Lichtverteilungskurve:

HBO150LG LVK

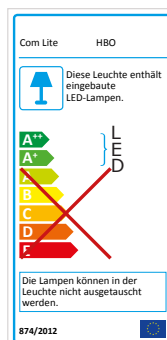
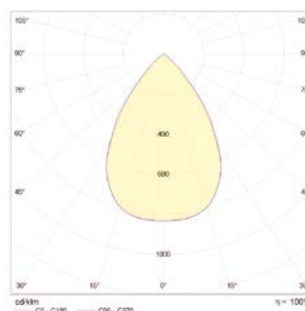



Artikel	Watt (W)	Diffusor	Abstrahlwinkel	Lichtfarbe	Lumen (LM)	Dimensionen	Gewicht (Kg)
HBO300/5	300	Polycarbonat	120°	5000K	42000	Ø360 x 190mm	5.1
HBO300/5/60	300	Polycarbonat	60°	5000K	42000	Ø360 x 190mm	5.1

#### Optionen:

1-10V dimmbar

#### Eigenschaften:

- Diffusor: Polycarbonat (PC)
- Gehäuse aus Aluminiumdruckguss, Farbe Schwarz
- Umgebungstemperaturbereich -30°C bis +45°C
- Montage: Aufhängung an mittig angeordneter Ringöse mittels Gliederkette (Gliederkette nicht im Lieferumfang enthalten)
- Lichtfarbe 5000K (Auf Anfrage sind die Lichtfarben 4000K und 6500K auch erhältlich)
- **Mit Meanwell HBGC-300 Treiber**
- Mittlere Lebensdauer > 50.000h
- CRI > 80
- IK 08
- Lieferung mit 1.5m Zuleitung

#### Anwendungsbereiche:

Hallen aller Art

In Umgebungen mit chemischen Werkstoffen bitten wir um Rücksprache um die Beständigkeit zu überprüfen.

#### Lichtverteilungskurve:

HBO300/5/60 LVK

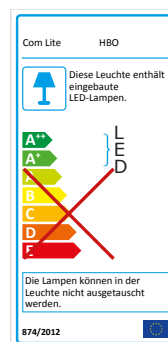
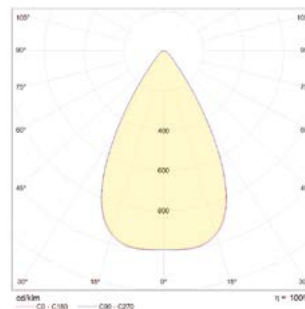





Artikel	Watt (W)	Lichtfarbe	Lumen (LM)	CRI	Abstrahlwinkel	Input Voltage (V)	Diffusor/Wanne	Maß LxBxH
AMBH/LED	30	6000K	3000	>80	120°	AC 220V-240V/ 50Hz	Opal PC	309 x 275 x 117
AMBH/LED/84	30	4000K	3000	>80	120°	AC 220V-240V/ 50Hz	Opal PC	309 x 275 x 117

### Eigenschaften:

- Leuchten sind ausgestattet mit Philips-Treiber
- LED-Platine Epistar SMD2835
- Mittlere Lebensdauer > 50.000h
- Gehäuse aus Alu-Druckguss, Abdeckung aus Polycarbonat
- Betriebsumgebung -20°C bis +50°C
- IK 10

### Optionen verfügbar:

- Mit **Bewegungs- und Dämmerungssensor** (bitte /MS zu Artikelname hinzufügen)
  - die Leuchte schaltet sich im Dunkeln selbst an, sobald jemand in der Reichweite ist.
  - einstellbar per DIP-Schalter sind Reichweite (2/3/4/6/8m), Schaltdauer (10s/30s/90s/3min/20min/30min) und Tageslichtsensor (5/10/30/50 Lux oder deaktivieren).
  - kann als reiner Bewegungsmelder eingesetzt werden. Das heißt, der Tageslichtsensor kann deaktiviert werden.
- mit **Dämmerungssensor** (bitte /PC zu Artikelname hinzufügen)
  - die Leuchte geht automatisch bei Eintritt der Abenddämmerung an und geht bei Morgendämmerung wieder aus.
  - einstellbare Luxwerte auf DIP-Schalter für an/aus: 5/25, 10/50, 25/75, 50/100, 100/200, 150/300, 200/400 Lux.

### Anwendungsbereiche:

Tiefgaragen, Parkhäuser, Kellerbereiche, Brücken, Fabriken, Außen an Gebäuden, Autowerkstätte, Bauernhöfe und andere Gebiete die Staub oder Feuchtigkeit ausgesetzt sind.

### Lichtverteilungskurve:

AMBH/LED

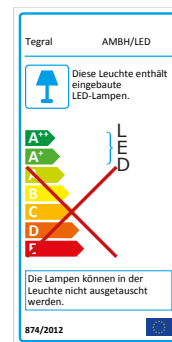
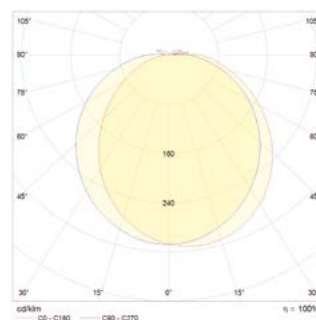

# Runde Alu-Druckgussleuchte IP65: Lichtfarbe einstellbar



Artikel	Gehäuse	Mit HF-Sensor*?	Mit 3h-Notlicht?
ADBK20W/MC	Schwarz	-	-
ADBK20W/MC/MS	Schwarz	X	-
ADBK20W/MC/M3	Schwarz	-	X
ADBK20W/MC/MS/M3	Schwarz	X	X
ADGR20W/MC	Grau	-	-
ADGR20W/MC/MS	Grau	X	-
ADGR20W/MC/M3	Grau	-	X
ADGR20W/MC/MS/M3	Grau	X	X

Auswahl zwischen drei Lichtfarben, die am DIP-Schalter eingestellt werden können: WW = warmweiß 3000K, NW = neutralweiß 4000K und CW = kaltweiß 5700K

## Eigenschaften:

- Gehäuse aus Alu-Druckguss
- Ø360\*95mm
- 18-20W
- Sehr stabile Leuchte IK-10, flaches Design
- Für Decken- oder Wandmontage
- Diffusor aus UV-beständigem PC von Mitsubishi
- Mittlere Lebensdauer > 50.000h
- CRI > 80
- PF > 0.9
- Umgebungstemperatur -20°C bis +40°C
- 1685lm in 3000K, 1685lm in 4000K, 1815lm in 6000K
- Abstrahlwinkel 120°

## Anwendungsbereiche:

Altenheime, Praxis, Hotels, Flure, Treppenhäuser, Eingangsbereiche, gedachte Außenbereiche.

## \*Einstellbarer DIP-Schalter in der Leuchte mit HF-Sensor:

- Erkennungsweite: Auswahl zwischen 100% (ca. 8m) und 50%.
- Schaltdauer: Auswahl zwischen 10 Min., 1 Min. und 5s.
- Tageslichtsensor: Auswahl zwischen 25 Lux und "deaktivieren".
- Die Lichtstärke kann bei Bewegungserkennung reguliert werden. Bei "deaktivieren" bzw. "disable" wird die Leuchte auf 100% Stärke bei Bewegungserkennung leuchten.

## Lichtverteilungskurve:

ADBK

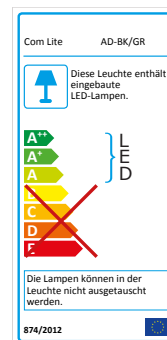
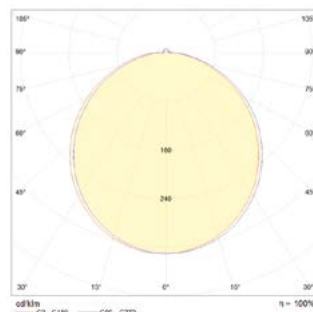

# Runde LED Wand-/ Deckenleuchte mit CREE LEDs



Artikel	Watt (W)	Lichtfarbe	Lumen (LM)	Ø x H	HF-Sensor	3h-Notlicht
C390WB/83	9 - 19*	3000K	1000-2100	430x107	-	-
C390WB/84	9 - 19*	4000K	1000-2200	430x107	-	-
C390WB/83/MS	9 - 19*	3000K	1000-2100	430x107	X	-
C390WB/84/MS	9 - 19*	4000K	1000-2200	430x107	X	-
C390WB/83/M3	9 - 19*	3000K	1000-2100	430x107	-	X
C390WB/84/M3	9 - 19*	4000K	1000-2200	430x107	-	X
C390WB/83/MS/M3	9 - 19*	3000K	1000-2100	430x107	X	X
C390WB/84/MS/M3	9 - 19*	4000K	1000-2200	430x107	X	X

\*Der Strom ist einstellbar:

Strom-Einstellung	Watt (W)	Lumen (LM)
500mA	19	2100
450mA	17	1900
350mA	13	1500
250mA	9	1000

## Eigenschaften:

- Ausgestattet mit hocheffizienten CREE LEDs
- Sehr stabile Leuchte IK-10
- Für Decken- oder Wandmontage
- Gehäuse Polycarbonat, Abdeckung Opales UV-stabilisiertes Polycarbonat
- Mittlere Lebensdauer > 58.000h L80 B10

## Optionen verfügbar:

- Dali dimmbar
- Eine größere Ausführung (30W, Durchmesser 470mm) oder Ausführungen mit indirektem Licht

## Anwendungsbereiche:

Altenheime, Praxis, Hotels, Flure, Treppenhäuser, Eingangsbereiche, Badezimmer, usw.

## Lichtverteilungskurve:

LVK C390WB/84

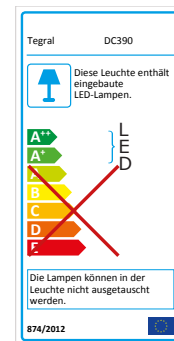
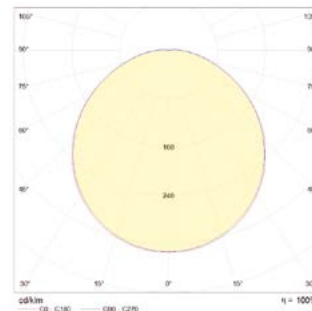



# Quadratische LED Wand-/ Deckenleuchte IP54, dimmbar

LED-Leuchten

3  
JAHRE GARANTIE



Artikel	Watt (W)	Lichtfarbe	Lumen (LM)	CRI	Abstrahlwinkel	Input Voltage (V)	IP Schutzart	Maß (mm)	Gewicht (Kg)
SE12WLED3	12	3000K	980	>80	120°	AC 220V-240V/ 50Hz	IP54	250 x 250 x 50	0.8
SE12WLED4	12	4000K	1100	>80	120°	AC 220V-240V/ 50Hz	IP54	250 x 250 x 50	0.8
SE18WLED3	18	3000K	1530	>80	120°	AC 220V-240V/ 50Hz	IP54	300 x 300 x 40	1.2
SE18WLED4	18	4000K	1600	>80	120°	AC 220V-240V/ 50Hz	IP54	300 x 300 x 40	1.2
SE30WLED3	30	3000K	2700	>80	120°	AC 220V-240V/ 50Hz	IP54	400 x 400 x 51	1.8
SE30WLED4	30	4000K	3000	>80	120°	AC 220V-240V/ 50Hz	IP54	400 x 400 x 51	1.8

## Eigenschaften:

- SE-Series sind ausgestattet mit **dimmbarem Treiber (TRIAC/Phasenschnitt- und -abschnitt)** PF > 0.9 und mit LED-Board (2835 SMD).
- Sehr stabile Leuchte IK-08, flaches Design
- Für Decken- oder Wandmontage
- Gehäuse Polycarbonat, Abdeckung Opales UV-stabilisiertes Polycarbonat
- Mittlere Lebensdauer > 40.000h

## Anwendungsbereiche:

Altenheime, Praxis, Hotels, Flure, Treppenhäuser, Eingangsbereiche, Badezimmer, usw.



## Lichtverteilungskurve:

LVK SE12WLED4

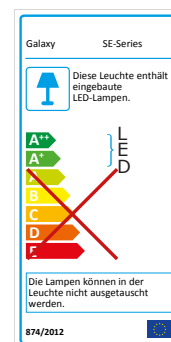
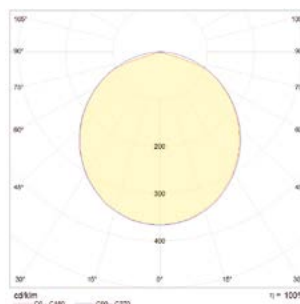

3  
JAHRE GARANTIE



Artikel	Watt (W)	Lichtfarbe	Lumen (LM)	CRI	Abstrahlwinkel	Input Voltage (V)	IP Schutzart	Gehäuse	Diffusor/Scheibe	Ø A	Höhe B
CD12WLED3	12	3000K	1190	>80	120°	AC 220V-240V/ 50Hz	IP40	PC	PC (Polycarbonat)	250	48
CD12WLED4	12	4000K	1200	>80	120°	AC 220V-240V/ 50Hz	IP40	PC	PC (Polycarbonat)	250	48
CD18WLED3	18	3000K	1650	>80	120°	AC 220V-240V/ 50Hz	IP40	PC	PC (Polycarbonat)	300	48
CD18WLED4	18	4000K	1700	>80	120°	AC 220V-240V/ 50Hz	IP40	PC	PC (Polycarbonat)	300	48
CD25WLED3	25	3000K	2270	>80	120°	AC 220V-240V/ 50Hz	IP40	PC	PC (Polycarbonat)	400	63
CD25WLED4	25	4000K	2300	>80	120°	AC 220V-240V/ 50Hz	IP40	PC	PC (Polycarbonat)	400	63

#### Eigenschaften:

- CD-Series sind ausgestattet mit **dimmbarem Treiber (Phasen- und -abschnitt)** PF > 0.9 und mit LED-Board (2835 SMD)
- Sehr stabile Leuchte IK-08, flaches design
- Für Decken- oder Wandmontage
- Abdeckung Opales UV-stabilisiertes Polycarbonat
- Standard-Gehäuse ist weiß RAL9016
- Mittlere Lebensdauer > 40.000h

#### Anwendungsbereiche:

Altenheime, Praxis, Hotels, Flure, Treppenhäuser, Eingangsbereiche, usw. Nur für Innenbereich geeignet.

#### Lichtverteilungskurve:

LVK CD18WLED3

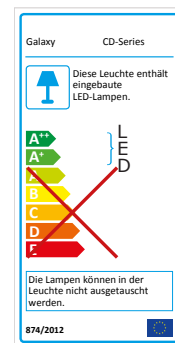
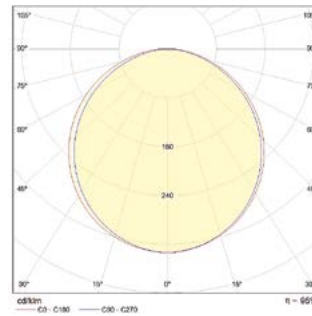



Artikel	Watt (W)	Lichtfarbe	Lumen (LM)	CRI	Abstrahlwinkel	Input Voltage (V)	Gehäuse	Ø x H	HF-Sensor*	3h-Notlicht
CTBH12WH/84	12	4000K	830	>80	120°	AC 220V-240V/ 50Hz	PC	300 x 100	-	-
CTBH12WH/83	12	3000K	820	>80	120°	AC 220V-240V/ 50Hz	PC	300 x 100	-	-
CTBH18WH/84	18	4000K	1245	>80	120°	AC 220V-240V/ 50Hz	PC	350 x 118	-	-
CTBH18WH/83	18	3000K	1230	>80	120°	AC 220V-240V/ 50Hz	PC	350 x 118	-	-
CTBH24WH/84	24	4000K	1660	>80	120°	AC 220V-240V/ 50Hz	PC	400 x 135	-	-
CTBH24WH/83	24	3000K	1640	>80	120°	AC 220V-240V/ 50Hz	PC	400 x 135	-	-
CTBH12WH/84/MS	12	4000K	830	>80	120°	AC 220V-240V/ 50Hz	PC	300 x 100	X	-
CTBH12WH/83/MS	12	3000K	820	>80	120°	AC 220V-240V/ 50Hz	PC	300 x 100	X	-
CTBH18WH/84/MS	18	4000K	1245	>80	120°	AC 220V-240V/ 50Hz	PC	350 x 118	X	-
CTBH18WH/83/MS	18	3000K	1230	>80	120°	AC 220V-240V/ 50Hz	PC	350 x 118	X	-
CTBH24WH/84/MS	24	4000K	1660	>80	120°	AC 220V-240V/ 50Hz	PC	400 x 135	X	-
CTBH24WH/83/MS	24	3000K	1640	>80	120°	AC 220V-240V/ 50Hz	PC	400 x 135	X	-
CTBH12WH/84/M3	12	4000K	830	>80	120°	AC 220V-240V/ 50Hz	PC	300 x 100	-	X
CTBH12WH/83/M3	12	3000K	820	>80	120°	AC 220V-240V/ 50Hz	PC	300 x 100	-	X
CTBH18WH/84/M3	18	4000K	1245	>80	120°	AC 220V-240V/ 50Hz	PC	350 x 118	-	X
CTBH18WH/83/M3	18	3000K	1230	>80	120°	AC 220V-240V/ 50Hz	PC	350 x 118	-	X
CTBH24WH/84/M3	24	4000K	1660	>80	120°	AC 220V-240V/ 50Hz	PC	400 x 135	-	X
CTBH24WH/83/M3	24	3000K	1640	>80	120°	AC 220V-240V/ 50Hz	PC	400 x 135	-	X
CTBH12WH/84/MS/M3	12	4000K	830	>80	120°	AC 220V-240V/ 50Hz	PC	300 x 100	X	X
CTBH12WH/83/MS/M3	12	3000K	820	>80	120°	AC 220V-240V/ 50Hz	PC	300 x 100	X	X
CTBH18WH/84/MS/M3	18	4000K	1245	>80	120°	AC 220V-240V/ 50Hz	PC	350 x 118	X	X
CTBH18WH/83/MS/M3	18	3000K	1230	>80	120°	AC 220V-240V/ 50Hz	PC	350 x 118	X	X
CTBH24WH/84/MS/M3	24	4000K	1660	>80	120°	AC 220V-240V/ 50Hz	PC	400 x 135	X	X
CTBH24WH/83/MS/M3	24	3000K	1640	>80	120°	AC 220V-240V/ 50Hz	PC	400 x 135	X	X

\* HF-Sensor: Einstellbar sind Erkennungsweite, Schaltdauer, Tageslichtsensor

### Eigenschaften:

- Diffusor/Scheibe: PC (Polycarbonat)
- CTBH-Series sind ausgestattet mit Treiber und LED-Board
- Sehr stabile Leuchte (IK-10)
- Für Wand- oder Deckenmontage
- Abdeckung Opales UV-stabilisiertes Polycarbonat
- Standard-Gehäuse ist weiß. Gehäuse in Farbe schwarz ist auch verfügbar

- Weitere Optionen: dimmbar DALI, 1-10V und Phasenschnitt (TRIAC) - fragen Sie uns
- Mittlere Lebensdauer > 40.000h

### Anwendungsbereiche:

Sanitärbereiche, Flure, aber auch in Außenbereichen

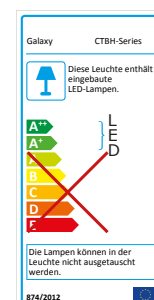

 3  
JAHRE GARANTIE

weiß



grau



schwarz



Artikel	Watt (W)	Lichtfarbe	Lumen (LM)	CRI	Abstrahlwinkel	Input Voltage (V)	IP Schutzart	Ø x H	Gehäuse (Abschlussring)
DBW12W3	12	3000K	830	>80	120°	AC 220V-240V/ 50Hz	IP66	300 x 90	weiß
DBW12W4	12	4000K	830	>80	120°	AC 220V-240V/ 50Hz	IP66	300 x 90	weiß
DBB12W3	12	3000K	830	>80	120°	AC 220V-240V/ 50Hz	IP66	300 x 90	schwarz
DBB12W4	12	4000K	830	>80	120°	AC 220V-240V/ 50Hz	IP66	300 x 90	schwarz
DBG12W3	12	3000K	830	>80	120°	AC 220V-240V/ 50Hz	IP66	300 x 90	grau
DBG12W4	12	4000K	830	>80	120°	AC 220V-240V/ 50Hz	IP66	300 x 90	grau

#### Eigenschaften:

- Gehäuse: PC
- Diffusor/Scheibe: PC (Polycarbonat)
- DB-Series sind ausgestattet mit Treiber und LED-Board
- Sehr stabile Leuchte: IK-10
- Für Wand- oder Deckenmontage (Innen- oder Außenbereich)
- Abdeckung Opales UV-stabilisiertes Polycarbonat
- Mittlere Lebensdauer > 40.000h

#### Anwendungsbereiche:

Sanitärbereiche, Flure, aber auch in Außenbereichen.

#### Lichtverteilungskurve:

LVK DBW12W3

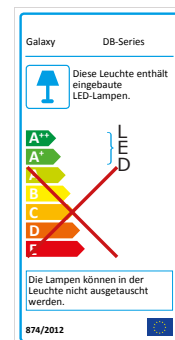
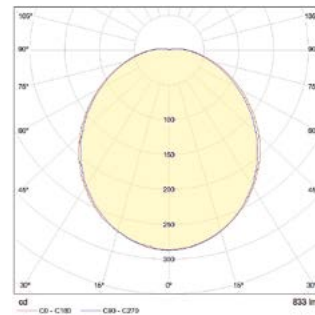



# Runde LED Wand-/ Deckenleuchte IP54, mit HF-Sensor

3  
JAHRE GARANTIE



Artikel	Watt (W)	Lichtfarbe	Lumen (LM)	CRI	Abstrahlwinkel	Input Voltage (V)	IP Schutzart	Ø A	B	Höhe C	Gewicht (Kg)
CE18WLED3/MS	18	3000K	1530	>80	120°	AC 220V-240V/ 50Hz	IP54	300	271	40	1.3
CE18WLED4/MS	18	4000K	1620	>80	120°	AC 220V-240V/ 50Hz	IP54	300	271	40	1.3

\* Verfügbar ohne Sensor. Artikel CE18WLED3 bzw. CE18WLED4 (siehe entsprechendes Produktblatt).

## Eigenschaften:

- CE-Series sind ausgestattet mit Treiber PF > 0.9 und mit LED-Board (2835 SMD).
- Sehr stabile Leuchte IK-08, flaches Design
- Für Decken- oder Wandmontage
- Gehäuse Polycarbonat, Abdeckung Opales UV-stabilisiertes Polycarbonat
- Mittlere Lebensdauer > 40.000h
- Umgebungstemperatur -20°C bis +40°C

## Anwendungsbereiche:

Altenheime, Praxis, Hotels, Flure, Treppenhäuser, Eingangsbereiche, Badezimmer, usw.

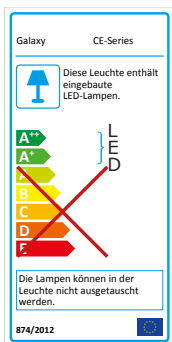

## Einstellbarer DIP-Schalter in der Leuchte für Sensor:

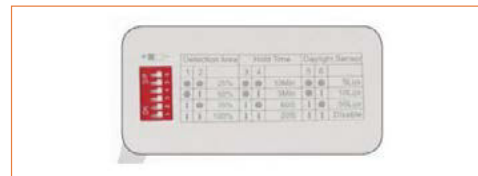

Erkennungsweite: Auswahl zwischen 100% (8m), 75%, 50% und 25%. Abstrahlungswinkel ist 140°.

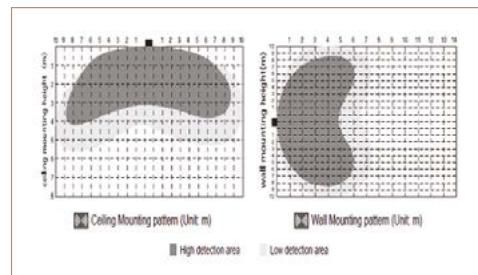

- Schaltdauer: Auswahl zwischen 10 Min., 3 Min., 60s und 20s.
- Tageslichtsensor: Auswahl zwischen 50 Lux, 10 Lux, 5 Lux und "deaktivieren".
- Die Lichtstärke kann bei Bewegungserkennung reguliert werden. Bei "deaktivieren" bzw. "disable" wird die Leuchte auf 100% Stärke bei Bewegungserkennung leuchten.

3  
JAHRE GARANTIE

CBH15WHPIR/4



WL10WHPIR/4

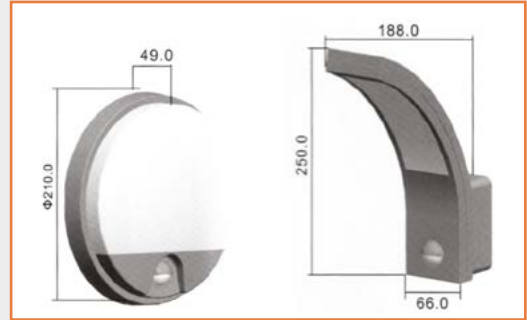

Artikel	Gehäuse (Abschlussring)	Watt (W)	Lichtfarbe	Lumen (LM)
CBH15WHPIR/4	weiß	15	4000K	1100
CBH15BKPIR/4	schwarz	15	4000K	1100
WL10WHPIR/4	weiß	10	4000K	800
WL10BKPIR/4	schwarz	10	4000K	800

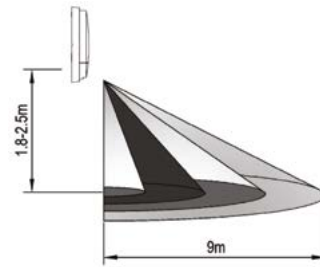

Installationshöhe: 1,8-2,5m

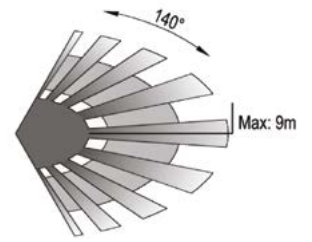

Erfassungsbereich: Max.9m

#### Daten zum PIR-Sensor:

- Input AC 220-240V, 50/60Hz
- Lichtsensor einstellbar von 3 bis 2000 Lux
- Schaltdauer einstellbar von 10s bis 5 Minuten
- Erfassungswinkel 140°
- Erfassungsbereich max 9m (<24°C)
- Umgebungstemperatur -20°C bis +40°C
- Ideale Installationshöhe 1,8 bis 2,5m
- Erfassungsgeschwindigkeit 0,6 bis 1,5m/s

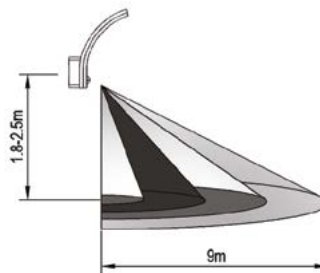

Installationshöhe: 1.8-2.5m

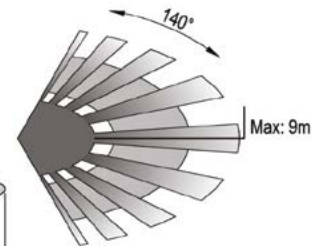

Erfassungsbereich: Max.9m

#### Eigenschaften:

- Gehäuse und Abdeckung: Opales UV-stabilisiertes Polycarbonat
- IK 08
- Mittlere Lebensdauer > 50.000h

#### Anwendungsbereiche:

Altenheime, Hotels, Flure, Treppenhäuser, Eingangsbereiche, Badezimmer, überdachte Außenbereiche, usw.

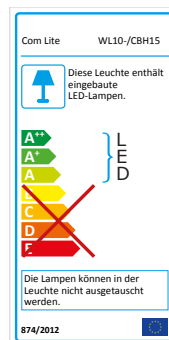

3  
JAHRE GARANTIE



Artikel: RSMPIR



## Daten zum PIR-Sensor:

- Input AC 220-240V, 50/60Hz
- Ein Produkt: **geeignet für beide Aufputz (Durchmesser = 80mm) und Einbau (Deckenausschnitt 65-72mm)**
- Bis 400W (LED oder Leuchtstoff)
- Lichtsensor einstellbar von 3 bis 2000 Lux
- Schaltdauer einstellbar von 10s bis 30 Minuten
- Erfassungswinkel 360°
- Erfassungsbereich max 8m
- Umgebungstemperatur -20°C bis +40°C
- Ideale Installationshöhe 2,2 bis 4m
- Erfassungsgeschwindigkeit 0,6 bis 1,5m/s
- Verbrauch 0,9W

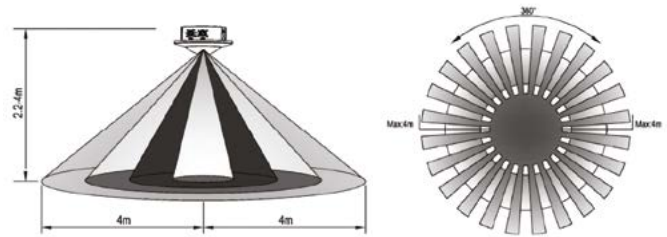

Installationshöhe: 2.2 - 4m

Erfassungsbereich: Max.4m

## Eigenschaften:

- Gehäuse Polycarbonat, Abdeckung Opales UV-stabilisiertes Polycarbonat

## Anwendungsbereiche:

Büros, Altenheime, Hotels, Flure, Treppenhäuser, Eingangsbereiche, usw.

# LED-Treiber von Helvar – SELV60 MINI-Series mit DIP-Schalter

Typenbezeichnung	Artikel- nummer	Nennstrom in mA	U-Out in V	Uout max	P max. in W	An- steuerung	Zugentlastung	Abmessung LxBxH in mm
LC20MINI-CC-250-500	5918005	250-500	10-42	60	20	schaltbar	LC-SR-MINI	97 x 43 x 30
LC22MINI-CC-125-500-SR	5904000	125-500	5-44	60	22	schaltbar	integriert	146.5 x 43.5 x 22
LC26MINI-DA-250-700	5906000	250-700	10-44	60	26	DALI-2	-	97 x 21.5 x 42.5
LC38MINI-DA-300-1050	5901000	300-1050	10-54	60	38	DALI-2	-	97 x 43 x 30
LC38MINI-DA-300-1050-SR	5900000	300-1050	10-54	60	38	DALI-2	integriert	146.5 x 44 x 30
LC40MINI-CC-700-1050	5900040	700/800/900/1050	28-40	60	40	schaltbar	LC-SR-MINI	97 x 43 x 30
LC42MINI-CC-350-1050	5903000	300-1050	3-44	60	42	schaltbar	-	97 x 42.5 x 30
LC42MINI-CC-350-1050-SR	5902000	350-1050	3-44	60	42	schaltbar	integriert	146.5 x 43.5 x 30
LC44MINI-DA-700-1050	5900044	700-1050	9-52	60	40	DALI-2	LC-SR-MINI	97 x 43 x 30
Zugentlastung LC-SR-MINI	5999005	-	-	-	-	-	-	-

#### Eigenschaften:

- Lebensdauer 50.000 Stunden
- DIP-Schalter für Stromeinstellung
- Geringer Flicker < 2%
- Amplituden – Dimmtechnologie 1-100% bei DALI Treibern
- DALI-2-Zertifizierung für beste Interoperabilität

Alle Artikel von Helvar und Tridonic sind von uns erhältlich. Fragen Sie uns.



Artikel	Leuchten für Leuchtstofflampen Bezeichnung / Beschreibung	Wattage	Dimensionen
RC418G	Einlegerasterleuchte T8 mit Alu-matt-Raster, Modul 625, EVG, 4X18W	4 X 18W	620X620X80
RC414C2G	Einlegerasterleuchte T5 mit BAP-Raster, Modul 625, EVG, 4X14W	4 X 14W	620X620X60
RC424C2G	Einlegerasterleuchte T5 mit BAP-Raster, Modul 625, EVG, 4X24W	4 X 24W	620X620X60
RC414G	Einlegerasterleuchte T5 mit Alu-matt Raster, Modul 625, EVG, 4X14W	4 X 14W	620X620X60
RC424G	Einlegerasterleuchte T5 mit Alu-matt Raster, Modul 625, EVG, 4X24W	4 X 24W	620X620X60
C/Clips	Befestigungssatz (4 Stk Montagewinkel plus Schrauben) für gesägte Deckenöffnungen	-	-
RC414PRG/54	Einlegerasterleuchte T5 mit prisma Abdeckung, IP54, Modul 625, EVG, 4X14W	4 X 14W	620X620X80
RC424PRG/54	Einlegerasterleuchte T5 mit prisma Abdeckung, IP54, Modul 625, EVG, 4X24W	4 X 24W	620X620X80
RC4140PG/54	Einlegerasterleuchte T5 mit opaler Abdeckung, IP54, Modul 625, EVG, 4X14W	4 X 14W	620X620X80
RC4240PG/54	Einlegerasterleuchte T5 mit opaler Abdeckung, IP54, Modul 625, EVG, 4X24W	4 X 24W	620X620X80
C/Clips1	Befestigungssatz (4 Stk Montagewinkel plus Schrauben) für gesägte Deckenöffnungen	-	-
SC414PR	Anbaurasterleuchte T5 mit prismatischer Abdeckung, EVG, 4X14W	4 X 14W	595X595X70
SC424PR	Anbaurasterleuchte T5 mit prismatischer Abdeckung, EVG, 4X24W	4 X 24W	595X595X70
SC4140P	Anbaurasterleuchte T5 mit opaler Abdeckung, EVG, 4X14W	4 X 14W	595X595X70
SC4240P	Anbaurasterleuchte T5 mit opaler Abdeckung, EVG, 4X24W	4 X 24W	595X595X70
FLU158	Lichtleiste, T8, IP20, Metall, EVG, 1X58W	1 X 58W	1530X48X40
FLU258	Lichtleiste, T8, IP20, Metall, EVG, 2X58W	2 X 58W	1530X48X40
FLU135	Lichtleiste, T5, IP20, Metall, EVG, 1X35W	1 X 35W	1473X38X33
FLU235	Lichtleiste, T5, IP20, Metall, EVG, 2X35W	2 X 35W	1473X38X33
FLU149	Lichtleiste, T5, IP20, Metall, EVG, 1X49W	1 X 49W	1473X38X33
FLU249	Lichtleiste, T5, IP20, Metall, EVG, 2X49W	2 X 49W	1473X38X33
GCP158	Feuchtraum-Wannenleuchte, T8, IP65, Polycarbonat, EVG, 1X58W	1 X 58W	1568x91x96
GCP158/EP	Feuchtraum-Wannenleuchte mit integriertem Notlicht 3h, T8, IP65, Polycarbonat, EVG, 1X58W	1 X 58W	1568x91x96
GCP114	Feuchtraum-Wannenleuchte, T5, IP65, Polycarbonat, EVG, 1X14W	1 X 14W	610X80X80
GCP214	Feuchtraum-Wannenleuchte, T5, IP65, Polycarbonat, EVG, 2X14W	2 X 14W	610X98X84
TDL218C2	Einbaudownlight TC-DEL, mit Parabolspiegelraster, IP20, mit 2X18W EVG, DM=210, DA=165	2 X 18W	210mm
TDL226C2	Einbaudownlight TC-DEL, mit Parabolspiegelraster, IP20, mit 2X26W EVG, DM=210, DA=165	2 X 26W	210mm

# LED-Notleuchte 3W (Anbau) mit Autotest 3h - oder 8h-Notlicht

2  
JAHRE GARANTIE



15 Stück SMD 2835 LED

Im Falle eines Stromausfalls schaltet sich die Lichtquelle automatisch auf Batteriestromversorgung um

In Verpackung enthalten: Aufkleber für Pictogrammrichtung-Unten, -Oben, -Links und -Rechts



Artikel	Watt (W)	Maß	Abdeckung	Input Voltage (V)	IP Schutzart	Gehäuse	Montage	Prüftaste	Erkennungsweite	Lumen (Netzbetrieb)	Lumen (Akkubetrieb)
EBHMLG8	3W (6000K)	345x110x80	Polycarbonat	AC 220V-240V/50Hz	IP65	ABS Unterteil	Anbau	Ja	20m	160	140, 8h
EBHMLG3	3W (6000K)	345x110x80	Polycarbonat	AC 220V-240V/50Hz	IP65	ABS Unterteil	Anbau	Ja	20m	160	140, 3h

## Eigenschaften:

- Schutzart IP65 (staub- und wasserdicht) - aber nur im Innenbereich (0-40°C) zu verwenden
- Um die Schutzart IP65 zu bewahren, muss eine passende Kabelverschraubung eingesetzt werden
- Inkl. NiCd Batterie 3.6V/1600m Ah mit 8h Notlichtdauer, 24h Wiederaufladungszeit (800m Ah bei 3h - Ausführung)
- Schutz vor Überlastung und Tiefentladung
- Mit **Autotest** und Prüftaste
- **Wahlweise in Dauerbetrieb oder Bereitschaftsschaltung einsetzbar** (die Leuchte benötigt auf jeden Fall einen Dauerphasenleiter zur Klemme L(1), damit der Akku geladen wird)
- **Dauerbetrieb** bedeutet die Notleuchte ist 24/7 ans Netz angeschlossen und ist ständig im Betrieb. Sobald der Netzstrom ausfällt, schaltet sich die Lichtquelle auf Batteriestromversorgung um.  
Die Leuchte wird vom Werk aus mit einer Brücke zwischen Klemme L(1) und Klemme L1(2) geliefert  
Diese Brücke bleibt darin für Dauerbetrieb  
Schließen Sie Ihren Dauerphasenleiter an L(1) und schließen Sie auch Ihren Neutralphasenleiter an N und Ihren Erde-Leiter an E an

- **Bereitschaftsschaltung** bedeutet die Notleuchte schaltet sich nur an sobald der Netzstrom ausfällt - die Leuchte ist im Prinzip auf Standby  
Entfernen Sie die Brücke zwischen Klemme L(1) und Klemme L1(2)  
Schließen Sie Ihren Dauerphasenleiter an L (1) und schließen Sie auch Ihren Neutralphasenleiter an N und Ihren Erde-Leiter an E an  
Die Klemme L1(2) bleibt leer

## Relevante Normen:

EN 60 598-1:2008 + EN 60598-2-22: 1998 + A1:2003 + A2:2008 (Luminaires for emergency lighting)

## Anwendungsbereiche:

Gewerbe, Arztpraxen, Bürogebäuden, Altenheime, Hotels, Restaurants, Baustellen, usw.

**8h-Notlicht ist vor allem erforderlich bei Beherbergungsstätten, Heimen und Hochhäusern höher als 22m**

**2**  
JAHRE GARANTIE



- Im Falle eines Stromausfalls schaltet sich die Lichtquelle automatisch auf Batteriestromversorgung um
- Piktogrammrichtung-Unten wird mitgeliefert. Scheibe rechts/links kann bei Bedarf als Zubehör mitbestellt werden
- Halter ist verstellbar und die Leuchte kann somit nicht nur an die Decke, sondern auch an den Wand montiert werden. Die Leuchte ist auch zum Einbau in die Decke geeignet.

Geeignet für Anbau (Wand und Decke) und Einbau in die Decke.

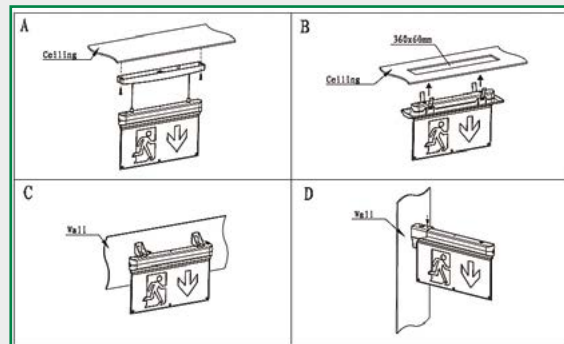

Artikel	Watt (W)	Maß	Scheibe	Input Voltage (V)	Gehäuse	Montage	Prüftaste	Erkennungsweite	Lumen (Netzbetrieb)	Lumen (Akkubetrieb)
HEXITLED (6000K) 15 Stk. LED	3W	Siehe Abbildung Seile bis 1m Länge einstellbar	Polycarbonat	AC 220V-240V/ 50Hz	Kunststoff	Anbau + Einbau Siehe Abbildung	Ja	24m	20	17

### Eigenschaften:

- Zubehör: Artikel HEXIT/L = Piktogramm-Scheibe rechts/links für HEXITLED
- Schutzart IP20 - nur im Innenbereich (0-40°C) zu verwenden
- Inkl. NiCd 3.6V 0.8Ah Batterien mit 3h Notlichtdauer, 24h Wiederaufladungszeit
- Schutz vor Überlastung und Tiefentladung
- Maß für Kabeleingang: Ø20mm
- Seil ist bis 0,4m Länge einstellbar
- **Wahlweise in Dauerbetrieb oder Bereitschaftsschaltung einsetzbar** (die Leuchte benötigt auf jeden Fall einen Dauerphasenleiter, damit der Akku geladen wird).
- **Dauerbetrieb** bedeutet die Notleuchte ist 24/7 ans Netz angeschlossen und ist ständig im Betrieb. Sobald der Netzstrom ausfällt, schaltet sich die Lichtquelle auf Batteriestromversorgung um.
- **Schließen Sie 'Ls' (Switched Live Sw/L = Geschaltete Phase) an 'L' (Dauerphase).**

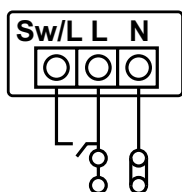

- Falls 'Ls' (Sw/L) nicht angeschlossen ist, ist die Notleuchte in **Bereitschaftsschaltung**. D.h. Notleuchte schaltet sich nur an sobald der Netzstrom ausfällt - die Leuchte ist im Prinzip auf Standby.

### Relevante Normen:

EN 60 598-1:2008 + EN 60598-2-22: 1998 + A1:2003 + A2:2008 (Luminaires for emergency lighting).

### Anwendungsbereiche:

Gewerbe, Arztpraxen, Bürogebäuden, Altenheime, Hotels, Restaurants, Baustellen, usw.

### Maße:

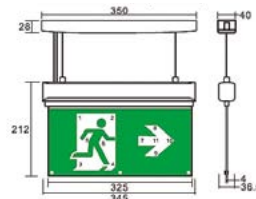

### Lichtausbeute:

Test Sequence	1	2	3	4	5	6	7	Max brightness/ Minimum brightness
Luminance (100cd/m <sup>2</sup> )	2.30	2.28	1.80	1.66	2.50	2.48	2.31	
Test Sequence	8	9	10	11	12	13	14	2.50/1.66 ^ 1.50 10
Luminance (100cd/m <sup>2</sup> )	2.48	1.81	2.14	2.32				

# LED-Rettungswegleuchte (für Anbau auf Wand oder Decke)

2  
JAHRE GARANTIE



- Im Falle eines Stromausfalls schaltet sich die Lichtquelle automatisch auf Batteriestromversorgung um
- Piktogramm-Scheiben sind beidseitig
- Halter ist verstellbar und die Leuchte kann somit nicht nur an die Decke, sondern auch an den Wand montiert werden

Artikel	Beschreibung
HBLED	Leuchte mit Piktogramm, pfeil unten
HBLED/LR	Leuchte mit Piktogramm, pfeil links/rechts
HBLED/O	Leuchte mit Piktogramm, pfeil oben



Watt (W)	Maß	Abdeckung	Input Voltage (V)	Gehäuse	Montage	Prüftaste	Erkennungsweite	Lumen (Netzbetrieb)	Lumen (Akkubetrieb)
3W (6000K)	300x38x230	Polycarbonat	AC 220V-240V/ 50Hz	ABS-Kunststoff	Anbau (Wand)	Ja	24m	40	30

## Eigenschaften:

- Zubehör: Artikel HBLED/L = Piktogramm-Scheibe rechts/links für HBLED
- Schutzart IP20 - nur im Innenbereich (0-40°C) zu verwenden
- Inkl. NiCd Batterien mit 3h Notlichtdauer, 24h Wiederaufladungszeit
- Schutz vor Überlastung und Tiefentladung
- **Wahlweise in Dauerbetrieb oder Bereitschaftsschaltung einsetzbar** (die Leuchte benötigt auf jeden Fall einen Dauerphasenleiter, damit der Akku geladen wird).
- **Dauerbetrieb** bedeutet die Notleuchte ist 24/7 ans Netz angeschlossen und ist ständig im Betrieb. Sobald der Netzstrom ausfällt, schaltet sich die Lichtquelle auf Batteriestromversorgung um.
- Schließen Sie 'Ls' (Switched Live Sw/L = Geschaltete Phase) an 'L' (Dauerphase).

## Relevante Normen:

EN 60 598-1:2008 + EN 60598-2-22: 1998 + A1:2003 + A2:2008 (Luminaires for emergency lighting).

## Anwendungsbereiche:

Gewerbe, Arztpraxen, Bürogebäuden, Altenheime, Hotels, Restaurants, Baustellen, usw.

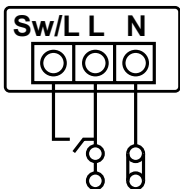

- Falls 'Ls' (Sw/L) nicht angeschlossen ist, ist die Notleuchte in **Bereitschaftsschaltung**. D.h. Notleuchte schaltet sich nur an sobald der Netzstrom ausfällt - die Leuchte ist im Prinzip auf Standby.



# Slimbau LED-Rettungswegleuchte (für Wand-Anbau)



- Im Falle eines Stromausfalls schaltet sich die Lichtquelle automatisch auf Batteriestromversorgung um
- Piktogrammrichtung-Unten wird mitgeliefert. Scheibe rechts und links kann bei Bedarf als Zubehör mitbestellt werden
- Piktogramm nur einseitig und somit nur für den Wandanbau geeignet



Artikel	Watt (W)	Maß	Scheibe	Input Voltage (V)	Gehäuse	Montage	Prüftaste	Erkennungsweite	Lumen (Netzbetrieb)	Lumen (Akkubetrieb)
SEXITML	3W (6000K)	390x188x30	Kunststoff	AC 220V-240V/ 50Hz	PC	Anbau (Wand)	Nein	24m	120	100

## Eigenschaften:

- Zubehör:  
Artikel SL = Piktogramm-Scheibe links für SEXITML  
Artikel SR = Piktogramm-Scheibe rechts für SEXITML
- Schutzart IP20 - nur im Innenbereich (0-40°C) zu verwenden
- Inkl. 3.6V 1200mAh NiCd Batterien mit 3h Notlichtdauer, 24h Wiederaufladungszeit
- Schutz vor Überlastung und Tiefentladung

- **Wahlweise in Dauerbetrieb oder Bereitschaftsschaltung einsetzbar** (die Leuchte benötigt auf jeden Fall einen Dauerphasenleiter, damit der Akku geladen wird).
- **Dauerbetrieb** bedeutet die Notleuchte ist 24/7 ans Netz angeschlossen und ist ständig im Betrieb. Sobald der Netzstrom ausfällt, schaltet sich die Lichtquelle auf Batteriestromversorgung um.
- **Schließen Sie 'Ls' (Switched Live Sw/L = Geschaltete Phase) an 'L' (Dauerphase).**

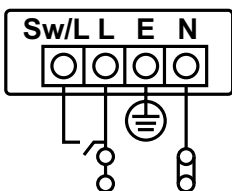

- Falls 'Ls' (Sw/L) nicht angeschlossen, ist die Notleuchte in **Bereitschaftsschaltung**. D.h. Notleuchte schaltet sich nur an sobald der Netzstrom ausfällt - die Leuchte ist im prinzip auf Standby.

## Relevante Normen:

EN 60 598-1:2008 + EN 60598-2-22: 1998 + A1:2003 + A2:2008 (Luminaires for emergency lighting).

## Anwendungsbereiche:

Gewerbe, Arztpraxen, Bürogebäuden, Altenheime, Hotels, Restaurants, Baustellen, usw.

2  
JAHRE GARANTIE

- Im Falle eines Stromausfalls schaltet sich die Lichtquelle automatisch auf Batteriestromversorgung um
- Piktogrammrichtung-Unten wird mitgeliefert. Scheibe rechts und links kann bei Bedarf als Zubehör mitbestellt werden
- Piktogramm nur einseitig und somit nur für den Wandanbau geeignet



Artikel	Watt (W)	Maß	Scheibe	Input Voltage (V)	Gehäuse	Montage	Prüftaste	Erkennungsweite	Lumen (Netzbetrieb)	Lumen (Akkubetrieb)
EXITML	3W (6000K)	390x188x60	Kunststoff	AC 220V-240V/ 50Hz	Metall	Anbau (Wand)	Nein	24m	140	120

#### Eigenschaften:

- Zubehör:  
Artikel LGDL = Piktogramm-Scheibe links für EXITML  
Artikel LGDR = Piktogramm-Scheibe rechts für EXITML
- Schutzart IP20 - nur im Innenbereich (0-40°C) zu verwenden
- Inkl. NiCd Batterien mit 3h Notlichtdauer, 24h Wiederaufladungszeit
- Schutz vor Überlastung und Tiefentladung
- **Wahlweise in Dauerbetrieb oder Bereitschaftsschaltung einsetzbar** (die Leuchte benötigt auf jeden Fall einen Dauerphasenleiter, damit der Akku geladen wird.
- **Dauerbetrieb** bedeutet die Notleuchte ist 24/7 ans Netz angeschlossen und ist ständig im Betrieb. Sobald der Netzstrom ausfällt, schaltet sich die Lichtquelle auf Batteriestromversorgung um.
- **Schließen Sie 'Ls' (Switched Live Sw/L = Geschaltete Phase) an 'L' (Dauerphase).**

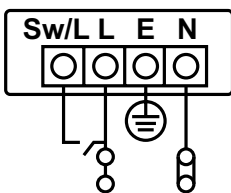

- Falls 'Ls' (Sw/L) nicht angeschlossen, ist die Notleuchte in **Bereitschaftsschaltung**. D.h. Notleuchte schaltet sich nur an sobald der Netzstrom ausfällt - die Leuchte ist im prinzip auf Standby.

#### Relevante Normen:

EN 60 598-1:2008 + EN 60598-2-22: 1998 + A1:2003 + A2:2008 (Luminaires for emergency lighting).

#### Anwendungsbereiche:

Gewerbe, Arztpraxen, Bürogebäuden, Altenheime, Hotels, Restaurants, Baustellen, usw.



Artikel	Watt (W)	Maß	Input Voltage (V)	Gehäuse	Montage	Autotest?	Lumen (Netzbetrieb)	Lumen (Akkubetrieb)
SEPACKLED	2W (6000K)	120 x 50mm	AC 220V-240V/ 50Hz	ABS-Kunststoff	Anbau	Ja	120	120

### Eigenschaften:

- Schutzart IP20 - nur im Innenbereich (0-40°C) zu verwenden
- Inkl. NiCd Batterien 3.6v 2.6AH mit 3h Notlichtdauer, 24h Wiederaufladungszeit
- <1W in Bereitschaftsbetrieb
- Schutz vor Überlastung und Tiefentladung
- Wahlweise in Dauerbetrieb oder Bereitschaftsschaltung einsetzbar (die Leuchte benötigt auf jeden Fall einen Dauerphasenleiter, damit der Akku geladen wird.
- Dauerbetrieb bedeutet die Notleuchte ist 24/7 ans Netz angeschlossen und ist ständig im Betrieb.

Sobald der Netzstrom ausfällt, schaltet sich die Lichtquelle auf Batteriestromversorgung um.

- Schließen Sie 'Ls'(Switched Live Sw/L = Geschaltete Phase) an 'L' (Dauerphase).

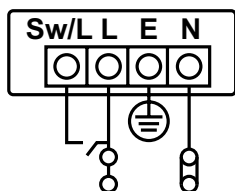

- Falls 'Ls' (Sw/L) nicht angeschlossen ist, ist die Notleuchte in Bereitschaftsschaltung. D.h. Notleuchte schaltet sich nur an sobald der Netzstrom ausfällt - die Leuchte ist im Prinzip auf Standby.

### Anwendungsbereiche:

Gewerbe, Büros, Arztpraxen, Bürogebäuden, Altenheime, Hotels, Restaurants, usw.

### Lichtverteilungskurve:

SEPACKLED

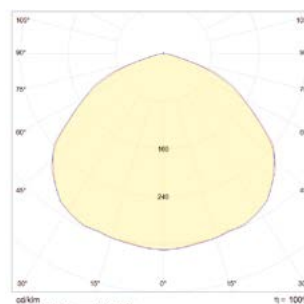

### LED-Anzeige:

	an	AC Input vorhanden und Akku lädt
grün	blinkt langsam	Die Leuchte macht einen periodischen Autotest für 2 Minuten oder ein manueller Test wird gemacht (Dauer 20 Sek.)
	blinkt schnell	Die Leuchte macht einen jährlichen Kapazitätstest in Notlichtbetrieb. Der Akku wird komplett entladen.
orange	blinkt langsam	Akku nicht eingesteckt oder Akku sollte ersetzt werden
	blinkt schnell	Bitte Anschlüsse prüfen
LED-Anzeige ist aus		Die Leuchte ist in Notbetrieb oder ist gar nicht angeschlossen

# LED-Sicherheitsleuchte 9W High-Lumen – mit Autotest



Artikel	Watt (W)	Maß	Abdeckung	Input Voltage (V)	IP Schutzart	Gehäuse	Montage	Autotest	Lumen (Netzbetrieb)	Lumen (Akkubetrieb)
EBHMLHL	9W (6000K)	352 x 118 x 80	Polycarbonat	AC 220V-240V/ 50Hz	IP65	Polycarbonat	Anbau	Ja	-	900

## Eigenschaften:

- Schutzart IP65 (staub- und wasserdicht) - aber nur im Innenbereich (0 - 40°C) zu verwenden
- Um die Schutzart IP65 zu bewahren, muss eine passende Kabelverschraubung eingesetzt werden
- Lichtquelle: 9W LED-Strip
- Inkl. NiCd Batterie 7.2V/3000m Ah mit 3h Notlichtdauer, 24h Wiederaufladungszeit
- Schutz vor Überlastung und Tiefentladung
- Für **Bereitschaftsschaltung**
- Mit **Autotest**
- Bereitschaftsschaltung bedeutet die Notleuchte schaltet sich nur an sobald der Netzstrom ausfällt - die Leuchte ist im Prinzip auf Standby

## Relevante Normen:

EN 60 598-1:2008 + EN 60598-2-22: 1998 + A1:2003 + A2:2008 (Luminaires for emergency lighting)

## Anwendungsbereiche:

Gewerbe, Hallen, usw.

## Lichtverteilungskurve:

EBHMLHL

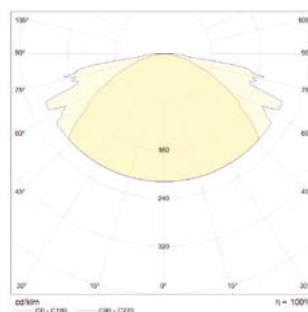

# 3h-Notlichtelement mit Autotest für LED Panels



Maße:

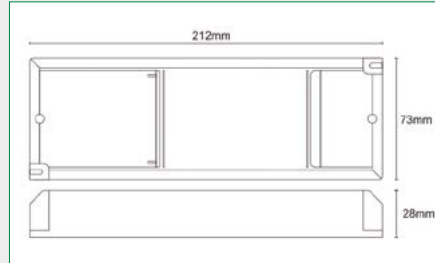

Model: LEDP-NL3A

Autotest-Funktion  
Schutz von Tiefentladung  
Control LED  
Polycarbonat Gehäuse  
Gebaut als SELV-System  
Output-Kurzschluss-Schutz

Akku:

IFR18650MUB 3.2V 1500mAh



## Ladungs-Eigenschaften

Input-Voltage	220-240VAC 50-60Hz
Input-Strom	10-50mA
Input-Power	<4W
Powerfaktor	>0.60
Ladungszeit	>16h
Ladungsstrom	0...250mA
Ladungs-Voltage-Limit	7.3V

## Entladung

Output-Voltage	DC10-50V
U-OUT	DC55V
Output-Power	3W Constant Power
Tiefentladungsschutz (V)	4.9±0.2V
Entladungseffizienz	>80%
Entladungszeit	3h

## Prüftaste

Wenn die Prüftaste gedrückt gehalten wird, geht die Leuchte in Notlichtmodus und der Akku wird entladen. Prüftaste loslassen, um den Notlichtbetrieb zu beenden und den Akku wieder aufzuladen.

## Normen und EU-Richtlinien

EMC Directive 2014/30/EU, EN 55015:2013+A1:2015, EN 61547:2009, EN 61000-3-2:2014, EN 61000-3-3:2013  
LVD Directive 2014/35/EU, EN 61347-2-7:2012, EN 61347-1:2015, EN 62493:2015, 2011/65 EU RoHS.

## LED-Anzeige

Die automatische Testfunktion wird durch einen internen Microcomputerchip gesteuert und die Farbe der LED-Anzeige hat die folgende Bedeutung:

Farbe	Status
	Blinkt grün: Aufladung
	Grün stabil: Akku ist geladen
	Blinkt rot: Fehler wie folgt; Akku ist nicht angeschlossen, Akku ist defekt, Ladefehler in Notlichtmodus, Stromkreisunterbrechung oder Kurzschluss
	Rot und grün aus: Entladung (Notlichtbetrieb) oder Strom ist ausgeschaltet

## Installation

- Soll von einem Elektriker durchgeführt werden.
- Prüfen Sie vorab, ob die Parameter dieses Gerätes für die LED-Panels geeignet sind
- Prüfen Sie den Schaltplan sorgfältig und schließen Sie die Kabel richtig an
- Strom ausschalten, Verbindungen laut Schaltplan nochmals prüfen, Akku anschliessen und anschliessend den Strom anschalten.

## Schaltplan

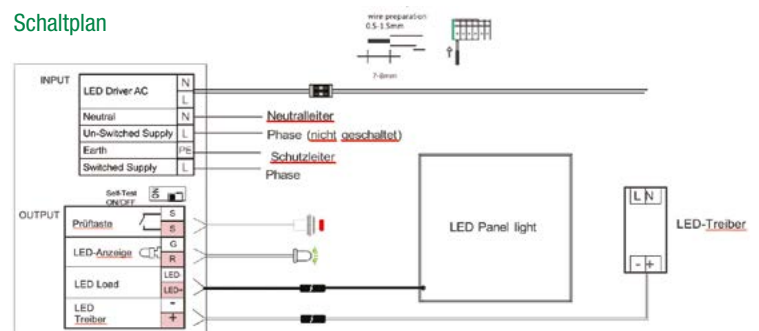

## Achtung

Um die 3h-Notlicht zu gewährleisten, soll >24h geladen werden.



Artikel	Watt (W)	Lumen (LM)	Gehäuse-Farbe
SP600/60/84/BK	60	6000	schwarz
SP600/60/84/WH	60	6000	weiß
SP600/100/84/BK	100	10000	schwarz
SP600/100/84/WH	100	10000	weiß

### Eigenschaften:

- Premium Qualität mit Lebensdauer >50.000h
- Ø 600mm (360mm und 480mm auf Anfrage erhältlich), H = 90mm
- Input 220-240V/50-60Hz
- Lichtfarbe 4000K ist Standard aber 3000K oder 6000K auch erhältlich
- LEDs von Samsung
- Abstrahlwinkel 120°, direktes Licht
- Diffusor aus PMMA
- CRI > 80
- PF > 0.9
- Für Pendelmontage (inkl. 3m Seile) aber Aufputz ist auch möglich

### Optionen:

- DALI oder 1-10V dimmbar
- 3h-Notlicht

### Anwendungsbereiche:

Hotels, Empfang, Ausstellungsräume, Büroräume, usw.

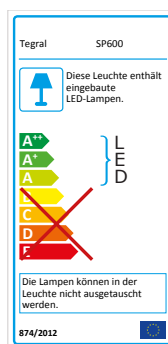

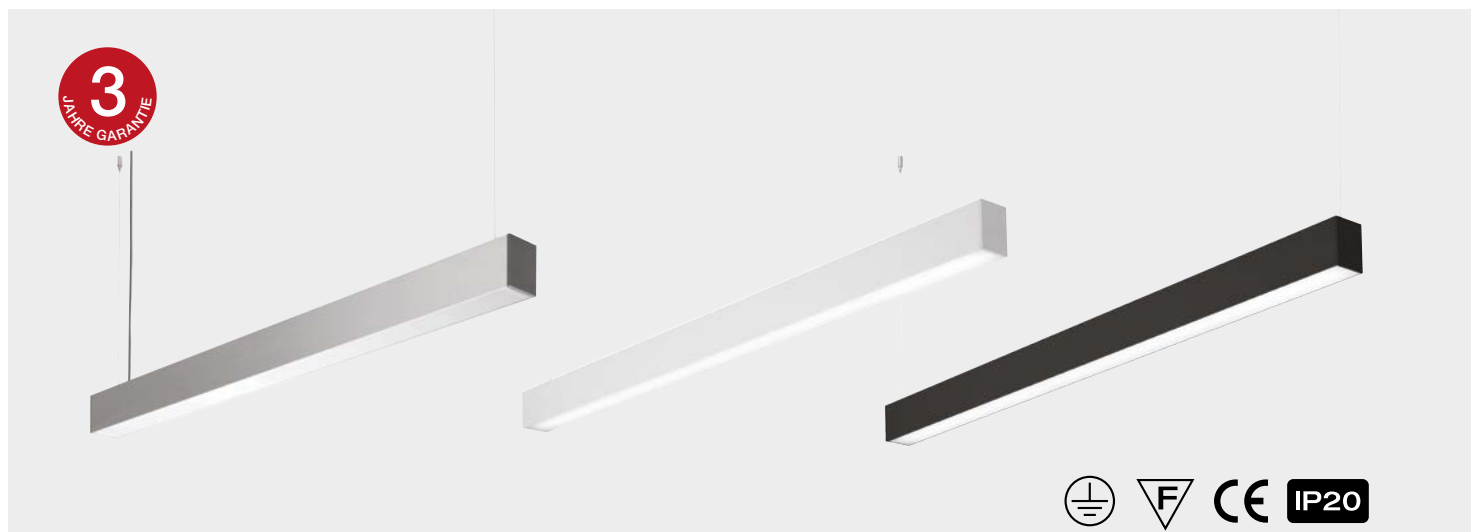

	Eigenschaft	Code
Maß	576 x 67 x 90mm	IN600
	1176 x 67 x 90mm	IN1200
	1476 x 67 x 90mm	IN1500
Leistung(W)	20	20
	40	40
	60	60
Gehäuse-Farbe	silber	SI
	weiß	WH
	schwarz	BK
Diffusor	opal	OP
	microprisma	MP
Direkt-/indirektanteil	100%/0%	D
	70%/30%	DU
Lichtfarbe	4000K	84
	3000K	83
	6000K	86
Schaltung	an/aus	-
	DALI	DALI
	1-10V	1-10V

#### Eigenschaften:

- Premium Qualität mit Lebensdauer >50.000h
- Input 220-240V/50-60Hz
- LEDs von Samsung (ca. 100lm/W)
- Abstrahlwinkel 120°
- CRI > 80
- PF > 0.9
- Für Pendelmontage (inkl. 2m Seile)

#### Optionen:

- 3h-Notlicht

#### Anwendungsbereiche:

Hotels, Empfang, Ausstellungsräume, Büroräume, usw.

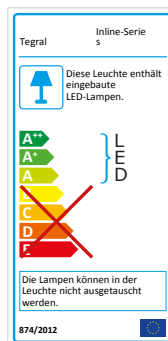

Artikelbeispiel anhand Tabelle oben: IN1200/40/SI/OP/D/84  
Alu-Verbinder (Artikel INJNR) sind auch erhältlich und werden benötigt um die Leuchten zu verbinden.









**1. GELTUNGSBEREICH**

Nachstehende Geschäftsbedingungen gelten ausschließlich für alle Verträge, Lieferungen und sonstige Leistungen. Diese gelten auch für alle künftigen Geschäftsbeziehungen, auch wenn sie nicht nochmals ausdrücklich vereinbart werden. Spätestens mit der Entgegennahme der Ware oder Leistung gelten diese Bedingungen als angenommen. Entgegenstehende oder abweichende Bedingungen des Bestellers sind für uns unverbindlich und werden hiermit widersprochen, auch für den Fall dass er für den Widerspruch eine bestimmte Form vorgeschrieben hat. Abweichungen von diesen Geschäftsbedingungen sind nur wirksam, wenn sie von uns schriftlich bestätigt werden.

**2. VERTRAGSSCHLUSS**

Unsere Angebote sind freibleibend. Bestellungen bedürfen der Schriftform, etwaige Irrtümer aus mündlichen Absprachen gehen zu lasten des Auftraggebers. Die von uns gemachten Angaben über Abmessungen, ebenso die Abbildungen und Zeichnungen in Katalogen und Preislisten sind, wenn nicht ausdrücklich schriftlich bestätigt, nur Näherungswerte und daher unverbindlich. Zum Zeitpunkt der Lieferung können die Form und technische Ausführung von den in Katalogen und Preislisten dargestellten Produkten abweichen. Die Zusicherung bestimmter Eigenschaften der Ware ist nur verbindlich, wenn dies als schriftliche Zusicherung erfolgt. Bei Stornierung von erteilten sowie von bereits bestätigten Aufträgen, erheben wir eine Stornogebühr von 10% auf den Warenettowert.

**3. PREISE UND ZAHLUNGSBEDINGUNGEN**

Alle Lieferungen erfolgen zu unseren jeweils am Tage der Lieferung gültigen Preisen, soweit nicht ausdrücklich etwas anderes vereinbart ist. Alle Preise verstehen sich frei Haus und ohne Umsatz-(Mehrwert-)steuer. Unsere Rechnungen sind zahlbar innerhalb 8 Tagen mit 2% Skonto oder innerhalb 30 Tagen netto. Bei Zahlungsverzug des Käufers werden Verzugszinsen in Höhe von 10% fällig. Ist die Erfüllung des Zahlungsanspruches wegen einer bekannt gewordenen Verschlechterung der Vermögensverhältnisse des Käufers gefährdet, so kann die sofortige Bezahlung aller offenen Rechnungen verlangt werden und noch nicht gelieferte Ware zurückgehalten werden. Die Rücknahme ist kein Rücktritt vom Vertrag.

**4. LIEFER- UND VERSANDBEDINGUNGEN UND RÜCKSENDUNGEN**

Lieferung erfolgt ausschließlich auf Grundlage unserer AGB. Bei einem Netto-Auftragswert ab EUR 200 liefern wir frei Haus innerhalb Deutschlands. Ohne ausdrückliche schriftliche Garantie sind von uns genannte Liefertermine annähernd. Der Besteller ist verpflichtet für eine Entsorgung der Verpackung auf eigene Kosten zu sorgen. Paletten werden zu Selbstkosten berechnet, wobei eine Rückgabe in Form von einem Palettentausch auch möglich ist. Rücksendungen werden nur gutgeschrieben, wenn unser vorheriges schriftliches Einverständnis vorliegt. Eine Gutschrift erfolgt in diesem Fall zu 70% des berechneten Preises wenn die Ware frei Haus, originalverpackt und unbeschädigt bei uns eingeht.

**5. EIGENTUMSVORBEHALT**

Die gelieferte Ware bleibt bis zur völligen Bezahlung des Kaufpreises unser uneingeschränktes Eigentum. Bei Waren die der Käufer im Rahmen seiner gewerblichen Tätigkeit von uns bezieht, behalten wir uns das Eigentum vor, bis sämtliche Forderungen gegen den Käufer aus der Geschäftsverbindung einschließlich der künftig entstehenden Forderungen, auch aus gleichzeitig oder später abgeschlossenen Verträgen, beglichen sind. Der Besteller ist nicht berechtigt, die ihm unter Eigentumsvorbehalt gelieferte Ware zu verpfänden oder Dritten zur Sicherheit zu übereignen. Pfändungen oder sonstige Eingriffe durch Dritte hat der Besteller uns unverzüglich schriftlich mitzuteilen.

**6. MÄNGELHAFTUNG, GEWÄHRLEISTUNG UND SCHADENERSATZANSPRÜCHE**

Für Mängel, zu denen auch das Fehlen zugesicherter Eigenschaften zählt, haften wir, indem wir Fehler in der Konstruktion, der Fabrikation, der Qualität oder in der sonstigen Ausführung nach unserer Wahl unentgeltlich innerhalb angemessener Frist ausbessern, sei es durch Nachbesserung oder durch Lieferung eines Ersatzteiles bzw. durch Ersatzlieferung. Der Abnehmer hat nach Eingang der Ware diese auf Mängel und Vollständigkeit zu überprüfen. Bei der Prüfung erkennbare Mängel und Fehlbestände sind uns innerhalb von 3 Arbeitstagen schriftlich mitzuteilen. Schlägt die Nachbesserung oder die Ersatz- oder Nachlieferung fehl oder ist die Nachbesserung oder Ersatzlieferung innerhalb einer angemessenen Frist von 4 Wochen nicht möglich, so kann der Käufer unter Ausschluss aller weiteren Ansprüche nach seiner Wahl Wandlung oder Minderung verlangen.

Die Gewährleistung erstreckt sich über 24 Monate ab Lieferdatum der Ware. Unsere Gewährleistungspflicht setzt weiter voraus, dass die Ware sachgemäß behandelt, fachgemäß montiert und in Betrieb genommen worden ist; dies ist uns im Falle eines Gewährleistungsschadens auf Verlangen nachzuweisen. Bei unsachgemäßer Instandsetzung sind wir von jeglicher Mängelhaftung befreit. Für Nachbesserung bzw. Ersatzstücke haften wir bis zum Ablauf der für den ursprünglichen Liefergegenstand geltenden Gewährleistungsfrist.

Schadens- oder Aufwendungsersatzansprüche des Käufers sind ausgeschlossen. Dies gilt nicht, soweit zwingend gehaftet wird, nach Produkthaftungsgesetz, grober Fahrlässigkeit oder wegen der Verletzung wesentlicher Vertragspflichten.

**7. DATENSCHUTZ**

Die während des Bestellvorgangs erhobenen Daten werden von uns zur Abwicklung der Bestellung genutzt, eine Weitergabe oder Veräußerung der Daten an Dritte findet nicht statt. Wir nutzen die Daten weiterhin für interne Zwecke wie Umsatzübersichten und Gewinnermittlungen.

**8. ERFÜLLUNGORT, GELTENDES RECHT UND RICHTSSTAND**

Erfüllungsort und Gerichtsstand ist, soweit rechtlich zulässig, der Sitz der Galaxy Lichttechnik Vertriebs GmbH. Die Galaxy Lichttechnik Vertriebs GmbH ist allerdings berechtigt, Ansprüche gegen den Auftraggeber auch an jedem anderen Gericht geltend zu machen. Für die Vertragsabschlüsse gilt deutsches Recht.

Stand: Januar 2020

Galaxy Lichttechnik Vertriebs GmbH  
Zur Weilershecke 19  
54317 Osburg  
Deutschland

Tel: 06500-91777-07  
Fax: 032-222-442-373

E-Mail: [info@galaxy-lichttechnik.de](mailto:info@galaxy-lichttechnik.de)  
Web: [www.galaxy-lichttechnik.de](http://www.galaxy-lichttechnik.de)

