

2017/2018



Pollmann
Elektrotechnik

We connect things better



Wir sind für Sie da ...

Haben Sie eine Frage oder benötigen Sie etwas Besonderes? Wir beraten Sie gerne.

Bitte rufen Sie uns an.
+49 (0) 25 22/93 21-0

Oder besuchen Sie uns in Internet:
www.pollmann-elektrotechnik.de

We'll be at your service ...

Should you require any additional information or look for something special, just get in touch with us:
+49 (0) 25 22/93 21-0

Feel free to visit our website:
www.pollmann-elektrotechnik.de

Nous sommes à votre disposition ...

Si vous avez des questions ou vous avez besoin des solutions spéciales n'hésitez pas à nous contacter:
+49 (0) 25 22/93 21-0

Veuillez visiter notre site web:
www.pollmann-elektrotechnik.de



Pollmann
Elektrotechnik

Steg-Phasenschienen	section rails pin type	peignes à languettes	1
Gabel-Phasenschienen	section rails fork type	peignes à fourches	2
Phasenschienen für Motorstarter	busbars for motor starters	peignes pour disjoncteurs-moteurs	3
Zubehör für den Verteilerbau	accessories for distribution boards	accessoires pour des tableaux	4
Klemmen	terminals	bornes	5
Erdungsmaterial	earthing material	matériel de mise en terre	6
Befestigungsmaterial	fixing devices	matériel de fixation	7
Installationsmaterial	installation material	matériaux d'installations	8
Anhang	appendix	appendice	9



Artikel	Seite	Artikel	Seite	Artikel	Seite
3-Loch-Zugentlastung	8 8	Gummikupplung	8 5	R	
A		Gummistecker	8 5	Reiterklemmen für 63 A	5 26
Allgemeine Lieferbedingungen	9 6	H		Reiterklemmen, abgedeckte Ausführung	5 25
Anhang	9 1	Haftclips	7 2	Ringschraube, offen	7 13
Anschlussklemmen	6 8	Hakennägel	7 6	Rohrabstandschellen	7 21
Anschlussklemmen für Gabel-Phasenschienen	2 17	Hängekupplungen 2-fach	8 7	S	
Anschlussklemmen für Steg-Phasenschienen	1 18	Hängekupplungen 4-fach	8 7	S-Haken	7 13
Anschlussklemmen für UL-Phasenschienen	1 20	Hauptleitungs-Abzweigklemmen	5 4	Sammelschienenklemmen	5 19
Artikelbezeichnungsschlüssel	9 2	Hauptleitungs-Abzweigklemmen „S“, 25/16 mm ² , mehrpolig	5 6	Schaltplantasche	4 17
B		Hauptleitungs-Abzweigklemmen „S“, 25/25 mm ² , mehrpolig	5 9	Schlagdübel M6	7 10
Baderungsklemmen	6 4	Hauptleitungs-Abzweigklemmen „S“, 35/25 mm ² , mehrpolig	5 12	Schlagkopf	6 11
Befestigungsmaterial	7 1	Hauptleitungs-Abzweigklemmen 70 mm ² / 1-polig	5 15	Schlagspitze	6 11
Befestigungsscheiben	7 5	Hauptleitungs-Abzweigklemmen M2, 25/16 mm ² , 1-polig	5 4	Schutzkontakt-Kupplung	8 4
Befestigungsschellen	7 20	Hauptleitungs-Abzweigklemmen M2, 25/25 mm ² , 1-polig	5 9	Schutzkontakt-Zentralstecker	8 4
Befestigungsschlaufe	7 17	Hauptleitungs-Abzweigklemmen M2, 35/25 mm ² , 1-polig	5 10	SIKAB	4 15
Berührungsschutz für Gabel-Phasenschienen	2 16	Herd- und Geräteanschlussleitungen	8 3	SIKAB-Bezeichnungsstreifen	4 16
Berührungsschutz für Steg-Phasenschienen	1 17	Herdanschlussdose HAD 3	8 2	SIKAB-Endplatte	4 15
Berührungsschutz für UL-Phasenschienen	1 20	Herdanschlussdose HAD 3-F	8 2	SIKAB-Flachprofil	4 16
Boxline	8 14	I		SIKAB-Winkelprofil	4 15
Bügelchellen	7 22	Impu-Stahlnägel mit Vulkanfiberscheibe	7 4	Stahlnägel	7 3
C		Installationsmaterial	8 1	Steckschellen mit Schlagschutz	7 3
C-Schienen	4 11	Iso-Nagel-Clips	7 2	Steckverbindungsklemmleisten	8 11
Clip-Rohrschellen	7 19	K		Steg-Phasenschienen	1 5
Deckenhaken	7 9	Kabelklammern	7 17	Steg-Phasenschienen dreipolig	1 9
Deutsch		Kabelsammelhalter	7 18	Steg-Phasenschienen einpolig	1 2
Dosen-Klemmleisten	8 11	Keilverbinder	6 9	Steg-Phasenschienen vierpolig	1 12
Dosenklemme, schraubenlos	8 12	Keramische Klemmen	8 16	Steg-Phasenschienen zweipolig	1 5
E		Kippdübel	7 11	Steuerleitungsklemmen	5 26
Einspeiseblock für Gabel-Phasenschienen	2 16	Klemmen	5 1	Strombelastbarkeit	9 5
Einspeiseblock für Steg-Phasenschienen	1 17	Klemmleisten	5 24	Stützisolatoren	4 13
Einspeiseklemmen, 3-fach	5 20	Knotendübel	7 7	T	
Einspeiseklemmen, Aluminium	5 20	Knotenkette	7 12	Tiefenerder	6 11
Endkappen für Gabel-Phasenschienen	2 15	Knotenkette, Ersatzglied	7 12	Tischsteckdosen mit Schalter	8 6
Endkappen für Steg-Phasenschienen	1 16	Knotenkette, textile	7 14	Tischsteckdosen, 3-fach	8 6
Erdungsbandeisenverbinder	6 9	Konformitätserklärung	9 7	Trägerteil für Boxline	8 16
Erdungsbandschellen „Edelstahl“	6 5	Kreuzerder	6 8	Tragschienen	4 10
Erdungsbandschellen „UNIVERSAL“	6 5	Kreuzverbinder	6 10	U	
Erdungsmaterial	6 1	L		Universal-Phasenschienen einpolig	2 5
Erdungsrohrschellen aus Bandstahl	6 6	Lampen-Deckenverteilerdosen	8 8	Universalklemmen	5 17
Erdungsrohrschellen aus Kupfer	6 6	Lampen-Kabelträger	8 9	V	
Erdungsrohrschellen aus Zinkdruckguss	6 7	Lampenbaldachine	8 9	Verdrahtungsbrücken	4 2
Erdungsschiene	6 3	Leuchtenanschlussklemmen, schraublose	8 13	Verdrahtungssatz, 3-polig	4 9
Europa-Klemmleisten	8 10	Leuchtenklemmen	8 13	Verdrahtungssatz, Einzelleiter	4 9
F		Linsenkopf-Schrauben	7 8	Verlängerungen	8 4
Federklappdübel	7 11	M		Verschlussstreifen	4 17
Feuchtraum-Abzweigdosen IP 54	8 17	Metallkabelsammelhalter	7 18	Verteiler-Einbausteckdosen	4 11
Fix-Montagedübel	7 10	Montagebänder	7 15	Verteilerklemme, schraubenlos	8 12
Flachgewebebänder	4 12	Multilayer	4 18	Verteilerklemmen	5 22
Flossendübel	7 7	N		Z	
Fußleistensteckdose	8 7	Nageldübel	7 8	Zählerbefestigungsschrauben	4 14
G		Null- und Schutzleiterklemmen, steckbar	5 21	Zubehör für den Verteilerbau	4 1
Gabel-Phasenschienen	2 1	P		Zubehör für Phasenschienen für Motorstarter	3 4
Gabel-Phasenschienen dreipolig	2 8	Phasenschienen für Motorstarter	3 1	Zubehör für Phasenschienen für Motorstarter Sirius	3 5
Gabel-Phasenschienen einpolig	2 3	Phasenschienen für Motorstarter Sirius	3 5	Zugangs- und Abgangskabelbäume	4 4
Gabel-Phasenschienen vierpolig	2 12	Phasenschienen für UL489 approbierte LS	1 19	Zweikomponenten-Verteilerdosen IP 55	8 17
Gabel-Phasenschienen zweipolig	2 6	Phasenschienen kürzen	9 3	Fordern Sie unsere separaten Broschüren an:	
Gegenwanne für Bügelchelle	7 22	Phasenschienen, technische Daten	9 4	• Blitz- und Überspannungsschutz	
Geräte-Deckelschrauben für UP-Dosen	7 9	Phasenverteilungsblöcke	5 16	• Schalterprogramm Nortica IP 44	
Gewebemontagebänder	7 16	Potentialausgleichsschiene	6 2		



code	page	code	page	code	page
A		feed-in terminal, aluminium	5 20	section rails pin type 2-pole	1 5
accessories for busbars for motor starters	3 4	Fix-impact plug	7 10	section rails pin type 3-pole	1 9
accessories for busbars for motor starters SIRIUS	3 5	fixing devices	7 1	section rails pin type 4-pole	1 12
accessories for distribution boards	4 1	fixing plate	7 5	section rails, universal	2 5
appendix	9 1	fixing-sleeves	7 17	shockproof coupler plug	8 4
assembly tape	7 15			shockproof plug	8 4
		H		shortening of busbars	9 3
B		holder for boxline	8 16	SIKAB	4 15
blanking-off plate for boxes	4 17			SIKAB angled profile	4 15
boxline	8 14	I		SIKAB end plate	4 15
braided straps	4 12	impact plug M 6	7 10	SIKAB flat cover	4 16
brass terminals	5 24	impact point	6 11	SIKAB identification label	4 16
brass terminals for 63 A	5 26	impact top	6 11	snap clips	7 19
brass terminals, covered version	5 25	Impu-steel nails	7 4	socket outlets for DB boards	4 11
busbars for motor starters	3 1	incoming and outgoing flexible cable links	4 4	special socket-outlet for surface mounting	8 7
busbars for motor starters SIRIUS	3 5	installation material	8 1	spring tilting plug	7 11
busbars, technical data	9 4	junction box-connector, screwless	8 12	stand-off insulators	4 13
		junction box-connector, screwless	8 12	statement of conformity	9 7
				steel nails	7 3
C		J		steel rail spikes	7 6
c-rails	4 11	junction box-connectors	8 11	strain relief	8 8
cable clips	7 2			supporting rails	4 10
cable clips	7 2	K			
cable fitting for luminaires	8 9	knotted-link chain	7 12	T	
cable outlets HAD 3	8 2	knotted-link chain, substitute links	7 12	tapping screw for covers for flush-boxes	7 9
cable outlets HAD 3-F	8 2	knotted-link chain, textile	7 14	terminal block	8 10
canopy for luminaires	8 9			terminals	5 1
ceiling hook	7 9	L		tilting plug	7 11
ceramic terminals	8 16	lighting connection terminal, screwless	8 13	two-component box IP 55	8 17
clamp clip	7 22	lighting connectors	8 13		
code of description	9 2			U	
collective retainer	7 17	M		universal plug	7 7
collective retainer	7 18	main terminals	5 4	universal terminals	5 17
collective retainer, metal	7 18	main terminals „S“, 25/16 mm ² , multipole	5 6		
connection cord	8 3	main terminals „S“, 25/25 mm ² , multipole	5 9	W	
connection terminals	6 8	main terminals „S“, 35/25 mm ² , multipole	5 12	wedge action connector	6 9
connection terminals	6 11	main terminals 70 mm ² / 1-pole	5 15	wiring bridges	4 2
connection terminals for busbars	1 17	main terminals M2, 25/16 mm ² , 1-pole	5 4	wiring bridges, 3-pole	4 9
connection terminals for section rails fork type	2 17	main terminals M2, 25/25 mm ² , 1-pole	5 9	wiring bridges, single connector	4 9
connection terminals for section rails fork type	2 16	main terminals M2, 35/25 mm ² , 1-pole	5 10		
connection terminals for section rails pin type	1 18	meter fixing screw	4 14	Ask for our separate brochures about:	
connection terminals for UL-busbars	1 20	Multilayer	4 18	• high-voltage protection and overvoltage protection	
control-line terminals	5 26	multiple socket outlet 3-fold	8 6	• switches & sockets Nortic IP 44	
counter through	7 22	multiple socket outlet with switch	8 6		
coupler 2 way	8 7				
coupler 4 way	8 7	N			
cross connector	6 10	nail plug	7 8		
Cu-bar terminals	5 19	neutral/earthing terminal, plug-in	5 21		
current carrying capacity	9 5				
		O			
D		open threaded rod, typeplate	7 13		
dampproof junction boxes IP 54	8 17				
diagram pocket	4 17	P			
distance saddle	7 21	pan-head chipboard screws	7 8		
distribution block	5 16	pipe clamp	7 20		
distribution terminals	5 22	plug-in clip	7 3		
dividing box for luminaires	8 8	plug-in connector strip	8 11		
		plugs	7 7		
E		protection cover	2 16		
earth clips „stainless steel“	6 5	protection cover	1 17		
earth clips „UNIVERSAL“	6 5	protection cover for UL-busbar	1 20		
earth rods	6 8				
earthing clamp (for bath rooms)	6 4	R			
earthing clip hoop-type, copper	6 6	rubber coupler plug	8 5		
earthing clip hoop-type, plated steel	6 6	rubber plug	8 5		
earthing clip hoop-type, zinc diecasted	6 7				
earthing hoop iron connector	6 9	S			
earthing material	6 1	S-hook	7 13		
earthing terminals	6 3	section rails / busbars for UL489	1 19		
endcovers for busbars	1 16	section rails fork type	2 1		
endcovers for section rails fork type	2 15	section rails fork type 1-pole	2 3		
equipotential busbar	6 2	section rails fork type 2-pole	2 6		
extension leads	8 4	section rails fork type 3-pole	2 8		
		section rails fork type 4-pole	2 12		
F		section rails pin type	1 5		
fabric assembly tape	7 16	section rails pin type 1-pole	1 2		
feed-in terminal, 3-way	5 20				



INDEX FRANÇAIS

article	page	article	page	article	page
A		cheville-clou	7 8	pièce de fixation pour jeux de câbles	4 9
accessoires pour des coffrets / pour des tableaux	4 1	clavette	6 9	pointe d'impact	6 11
accessoires pour disjoncteurs-moteurs	3 4	clou acier	7 3	ponts de câblage	4 2
accessoires pour disjoncteurs-moteurs SIRIUS	3 5	clou acier Impu	7 4	prise de plinthe	8 7
appendice	9 1	collier d'écartement à vis	7 21	prises de courant pour tableaux	4 11
attaches à clouer	7 2	collier de mise en terre, chromé	6 6	protection contre les contacts	2 16
attaches à clouer	7 2	collier de mise en terre, cuivre	6 6	protection contre les contacts	1 17
attaches pour câbles	7 17	collier de mise en terre, zinc moulé sous pression	6 7	protection contre les contacts	1 20
B		conduite de connexion	8 3	R	
bande de montage	7 15	connecteur de terre en feuillard D		raccord à bornes sans vis	8 12
bande de montage tissu	7 16	d'acier	6 9	rails de contact	5 24
bandes de mise à la masse	4 12	connecteur lumineux	8 13	rails DIN	4 10
barre de profondeur	6 11	connecteurs isolé pour peignes à languettes	1 17	rallonges	8 4
barres de terre	6 8	connecteurs isolés pour peignes à fourches	2 16	répartiteur étagé pour 63 A	5 26
barrette de connexion	8 10	connecteurs pour des peignes à languettes	1 18	répartiteur étagé, version isolée	5 25
barrette de connexion pour boîtes	8 11	connecteurs pour peignes	2 17	S	
barrette de terre	6 3	connecteurs pour peignes à UL	1 20	section rails, universeles	2 5
barrette équipotentielle	6 2	contre-plaques	7 22	SIKAB	4 15
barrettes de neutre/de terre enfichables	5 21	couper des peignes	9 3	SIKAB paroi plate	4 16
bloc 3 prises	8 6	crochet en S	7 13	SIKAB plaque d'identification	4 16
bloc avec interrupteur	8 6	crochets en acier	7 6	SIKAB plaque latérale	4 15
blocs de jonction	5 4	crocket plafond	7 9	SIKAB profil perpendiculaire	4 15
blocs de jonction „S“, 25/16 mm ² , multi polaire	5 6	dais pour luminaires	8 9	support de câbles pour luminaires	8 9
blocs de jonction „S“, 25/25 mm ² , multi polaire	5 9	décharge de traction	8 8	support pour boxline	8 16
blocs de jonction „S“, 35/25 mm ² , multi polaire	5 12	déclaration de conformité	9 7	support pour plusieurs câbles	7 18
blocs de jonction 70 mm ² / 1-polaire	5 15	description des articles	9 2	support pour plusieurs câbles au metal	7 18
blocs de jonction M2, 25/16 mm ² , 1-polaire	5 4	disques de fixation	7 5	T	
blocs de jonction M2, 25/25 mm ² , 1-polaire	5 9	E		terminaux universelles	5 17
blocs de jonction M2, 35/25 mm ² , 1-polaire	5 10	embouts pour peignes	1 16	tête d'impact	6 11
blocs distributeur de phase	5 16	embouts pour peignes à fourches	2 15	tige fileté ouverte, rondelle	7 13
boîte à 2 composants IP 55	8 17	étui pour schémas	4 17	V	
boîtes de dérivation hydrofuges IP 54	8 17	F		vis à tête pan-head	7 8
boîtes de distribution pour luminaires	8 8	fiche femelle	8 4	vis autotaraudense pour boîte de branchement encastrée	7 9
boîtes de raccordement HAD 3	8 2	fiche femelle 2 prises	8 7	vis de fixation	4 14
boîtes de raccordement HAD 3-F	8 2	fiche femelle 4 prises	8 7		
borne d'alimentation aluminium	5 20	fiche femelle caoutchouc	8 5	Demandez aux information supplémentaires sûr.	
borne d'alimentation, triple	5 20	fiche mâle	8 4	• protection contre la foudre et parafoudre	
borne pour éclairage, sans vis	8 13	fiche mâle caoutchouc	8 5	• produits étanches en saillie Nortic IP 44	
borne-ligne pilote encliquetable sur rail	5 26	fiches de connexion mâle et femelle fixe-tubes	8 11		
bornes	5 1	H			
bornes céramiques	8 16	harnais de câbles flexible pour entrées et sorties	4 4		
bornes de distribution	5 22	I			
bornes de raccordement	6 8	isolateurs supports	4 13		
bornes de terre (pour baignoires)	6 4	J			
bornes de terre à bande „acier inox“	6 5	jeu de câbles, tripolaire	4 9		
bornes de terre à bande „UNIVERSAL“	6 5	jonction cruciforme	6 10		
bornes pour jeu de barres Cu	5 19	M			
bornier de répartiteur sans vis	8 12	matériaux d'installations	8 1		
boucles de fixation	7 17	matériel de fixation	7 1		
boxline	8 14	matériel de mise en terre	6 1		
bride de fixation	7 20	Multilayer	4 18		
bride de fixation à fiche	7 3	O			
brides de fixation	7 22	obturateurs pour coffret	4 17		
C		P			
c-rails	4 11	peigne à UL	1 19		
capacité de courant	9 5	peignes à fourches	2 1		
chaîne à noeuds	7 12	peignes à fourches 1-polaires	2 3		
chaîne à noeuds, chaînons de rechange	7 12	peignes à fourches 2-polaires	2 6		
chaîne à noeuds, en textile	7 14	peignes à fourches 3-polaires	2 8		
cheville	7 7	peignes à fourches 4-polaires	2 12		
cheville basculante	7 11	peignes à languettes	1 5		
cheville basculante	7 11	peignes à languettes bipolaires	1 5		
cheville Fix	7 10	peignes à languettes tétrapolaires	1 12		
cheville M 6	7 10	peignes à languettes tripolaires	1 9		
cheville universelle	7 7	peignes à languettes unipolaires	1 2		
		peignes pour disjoncteurs-moteurs	3 1		
		peignes pour disjoncteurs-moteurs SIRIUS	3 5		
		peignes, données techniques	9 4		

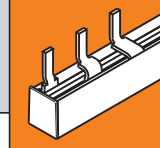

Phasenschielen

Phasenschielen stellen die zeitgemäÙe Form einer sicheren Verbindung von Installationsgeräten dar. Es ergeben sich wesentliche Vorteile im Vergleich zur Verdrahtung mit Leitungen:

- kompakte Bauform
- schnellere Montage
- zuverlässige Zuordnung von Phasen

section rails

The busbars enable an up to date way of connecting all kind of installation devices. Compared to the conventional installation using wiring bridges it offers the following advantages:

- faster installation – saving time
- compact design
- reliable assignment of the phases

peignes

Les peignes offrent une solution actuelle pour une assemblage éprouvé des interrupteurs d'installations. Comparé avec la connexion par ponts de câblages vous avez des avantages suivantes:

- construction compacte
- assemblage rapide
- adjonction éprouvé des phases différentes



konventionelle Verdrahtung
connection with wires
connexion avec ponts de câblages



Verdrahtung mit Phasenschiene
connection with busbars
connexion avec peigne

Neben der Polzahl, dem Querschnitt, der Anschlusstechnik mit Steg oder Gabel wird nach der Bauform unterschieden.

Die klassische Phasenschiene wird üblicherweise in der Form von Meterstücken für den universellen Einsatz geliefert. Der Anlagenbauer kürzt diese Schienen anwendungsbezogen.

Ihre Vorteile:

- Möglichkeit zur individuellen Anpassung
- Lagerhaltung mit wenig Varianten

Konstruktiv ist diese Bauform durch eine Hohlkammer im Isolierprofil gekennzeichnet. Nach dem Ablängen und Einkürzen der Sammelschienen sind erforderliche Kriechstrecken sicher gewährleistet.

Eine beliebte Form der klassischen Schiene ist die Bauform MFC. Hier bietet Pollmann Elektrotechnik die kundenspezifische einbaufertige Lösung in nahezu unbeschränkter Variantenvielfalt.

Despite the no. of poles, the cross-section, the type of connection either pin or fork, it differs from the various designs.

Usually the standard busbar is supplied in 1m lengths. The customer will cut these bars according to his requirements.

Advantage:

- possibility of individual solutions regarding lengths
- limited stock

The design is marked by an extended gap between the different phases. This secures the creepage and clearance distances after cutting.

Another popular variation of the standard busbars is the MFC design.

This offers nearly unlimited possibilities regarding lengths ready to install.

En plus de no. des pôles, la section, la connexion à languette ou à fourche, on fait la différence entre les formes de construction différentes.

Normalement les peignes standards sont fournis à une longueur d'un mètre.

Les clients peuvent couper d'après leurs applications.

Advantage:

- la possibilité des solutions individuelles
- stock limité

Cette construction est caractérisé par les distances agrandis. Ca donne la sécurité d'observer les entrefer et les lignes du fuite.

Une autre variation du peigne standard c'est le système MFC.

Cet système offre presque tous les longueurs possibles prêtes à installer.

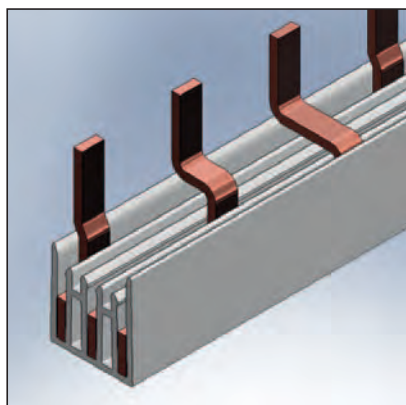

Universalschiene in der Schnittdarstellung
standard busbar
peigne standard

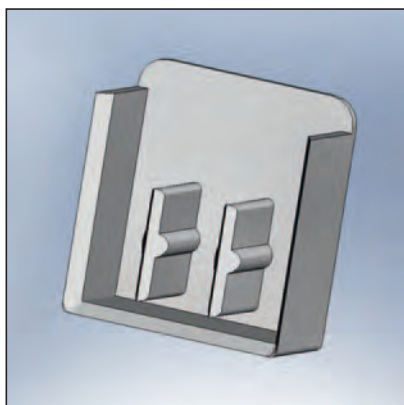

Endkappe
endcover
embout

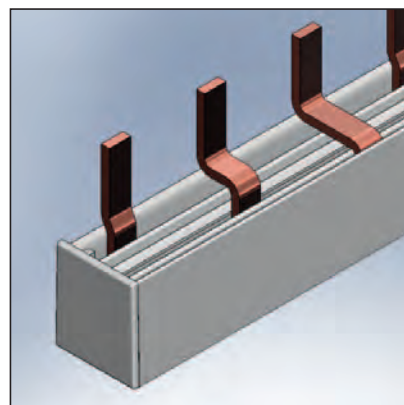

Werkseitig verschweißte Endkappe „MFC“
welded endcover MFC
embout soudé MFC

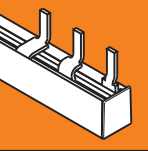

Miniline

Neben der klassischen Bauform hat sich seit Jahren auch die Bauform Miniline etabliert. In sehr kompakter Bauweise bietet Miniline (ML) fertig konfektionierte Lösungen für viele Standardanwendungen.

Miniline lässt sich zudem problemlos überlappend montieren. Hierdurch kann die Verbindung beliebig verlängert werden und es ergibt sich zusätzlich die Möglichkeit, partiell den Verdrahtungsquerschnitt zu erhöhen.

Mit einer Anschluss technik in 10 mm² und 16 mm² kann die neue Variante Miniline L in jeder beliebiger Länge bis zu 60 Modulen fertig konfektioniert bezogen werden.

Miniline

Apart from the standard design also the Miniline system is an established design for several years.

With its very compact design Miniline offers ready fixed lengths suitable for many standard applications.

Miniline can easily be installed overlapped. This allows you to extend the connection and to partially increase the cross-section.

The new type Miniline L is available in 10 and 16 mm² and in any required length up to 60 modules.

Miniline

En plus des systèmes standard et MFC nous vous pouvons offrir le système Miniline.

Avec une forme de construction très compact Miniline est disponible aux longueurs différentes confectionnés.

Sans problème on peut installer les peignes avec une recouvrement. Ca vous donne la possibilité de prolonger la connexion et d'augmenter la section partiellement.

Miniline L est disponible en 10 et 16 mm² ainsi que tous les longueurs jusqu' à 60 modules.

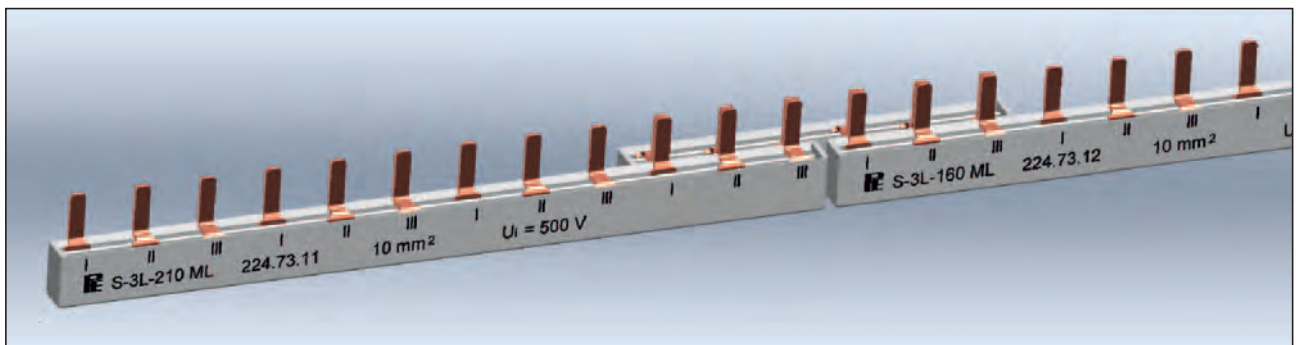

Bauform Miniline
Miniline design
système Miniline

Phasenschiene für UL

Für die Verwendung mit LS-Schaltern, die gemäß UL 489 gelistet sind, bietet Pollmann eine moderne Verschienenung an. Hier konnte unter Berücksichtigung der extrem hohen Anforderungen an Luft- und Kriechstrecken eine bisher nicht gekannte Flexibilität erreicht werden.

bubars for UL

For the use with UL 489 listed MCBs we are offering up to date wiring systems. Observing the extremely high demand regarding creepage- and leakage distance, we achieved a so far unknown flexibility.

peignes pour UL

Pour l'utilisation avec des disjoncteurs agréés d'après UL 489. Nous pouvons offrir une système innovante. Considérant les exigences concernant les entrefers et les lignes du fuite nous avons obtenu une flexibilité énorme.

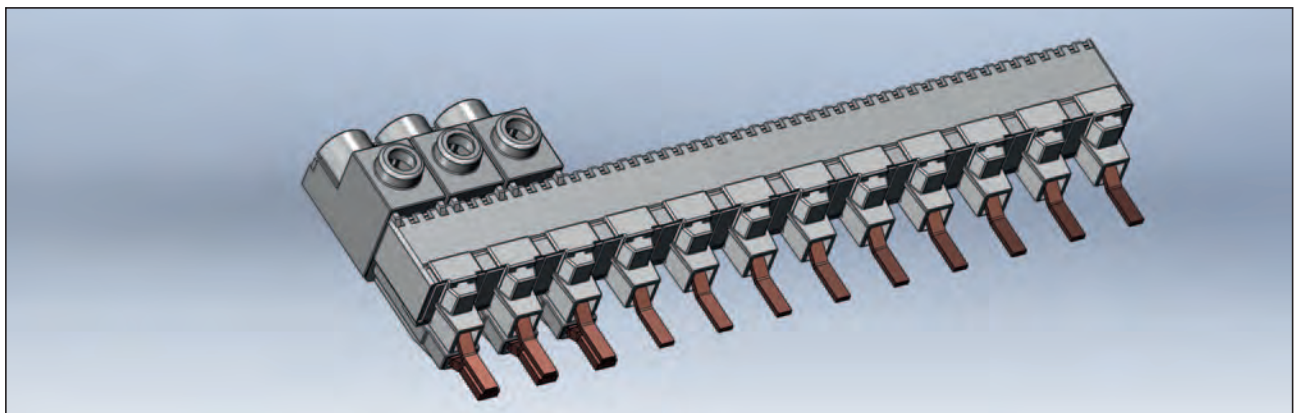

Bauform UL
UL design
système UL

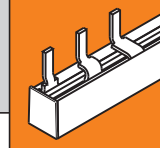

V-Schienen

„V-Schienen“ mit versetzter Steganordnung eignen sich für die Verschiebung von zweipoligen LS-Schaltern, bei denen üblicherweise die N-Klemme nicht hinten versetzt angeordnet ist.

Gängige Klemmenversätze Phase-Null sind z.B.:

Schneider:	5 mm
GE, Gewiss:	7 mm
ABL-Sursum:	9 mm
ABB, Siemens:	11 mm

Auch für diese Anwendungen bietet Pollmann Elektrotechnik die gesamte Bandbreite inkl. Verbinder von FI- auf LS-Schalter.

V-bars

V-bars are suitable for the connection of MCBs with a recessed "N"-terminal.

Common phase-neutral applications:

Schneider:	5 mm
GE, Gewiss:	7 mm
ABL-Sursum:	9 mm
ABB, Siemens:	11 mm

Even for these applications PE is offering a wide range of RCB-MCB connectors

Peignes-V

Les peignes -V sont utilisable pour des disjoncteurs avec le "N" déplacé vers l'avant.

Applications courantes:

Schneider:	5 mm
GE, Gewiss:	7 mm
ABL-Sursum:	9 mm
ABB, Siemens:	11 mm

Même pour ces applications PE offre une grande gamme des connecteurs pour disjoncteur – disjoncteur de puissance.

Sonderverbindungen

Sonderverbindungen zwischen unterschiedlichen Klemmenkonstellationen (z.B. Gabelsteg-Schienen) bieten ebenso alle oben beschriebenen Vorteile.

Diese Vorteile lassen sich durch die Pollmann-Flexibilität auf nahezu alle Anwendungen ausweiten. So sind neben den im Katalog enthaltenen Typen viele kundenspezifisch festgelegte Varianten kurzfristig verfügbar.

Special connections

The a.m. advantages can also be offered for specialties e.g. fork-pin constellations.

Due to flexibility a majority of customized types are available short-term.

Connexions speciales

Les avantages mentionnés, nous vous pouvons offrir aussi pour des constellation p.e. fourche-dent.

En raison de notre flexibilité une multitudes des variants sont disponible en court-term.

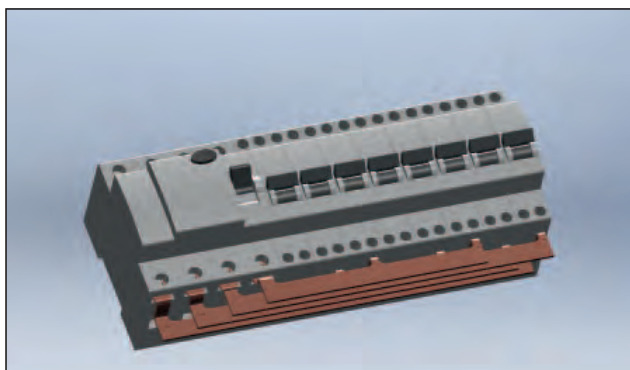

FI (Gabelanschluss) mit zweipoligen LS-Schaltern (ohne Isolierung)

4-pole RCD (fork) with 2-pole MCBs

Interrupteur (à fourche) avec disjoncteur bi-polaire (sans isolant)

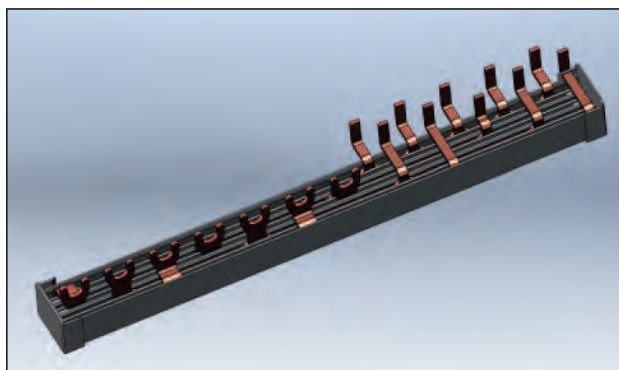

Einspeisung (FI) vierpolig, Abgang dreipolig, 5 Abgänge L + N

feed-in 4-pole, outgoing 3-pole, 5 x L + N

Alimentation tétrapolaire, sortis tripolaire, 5 x L + N



Kontaktzuordnung im Maßstab 1:1

Contact pattern scale 1:1

schéma des connexions échelle 1:1





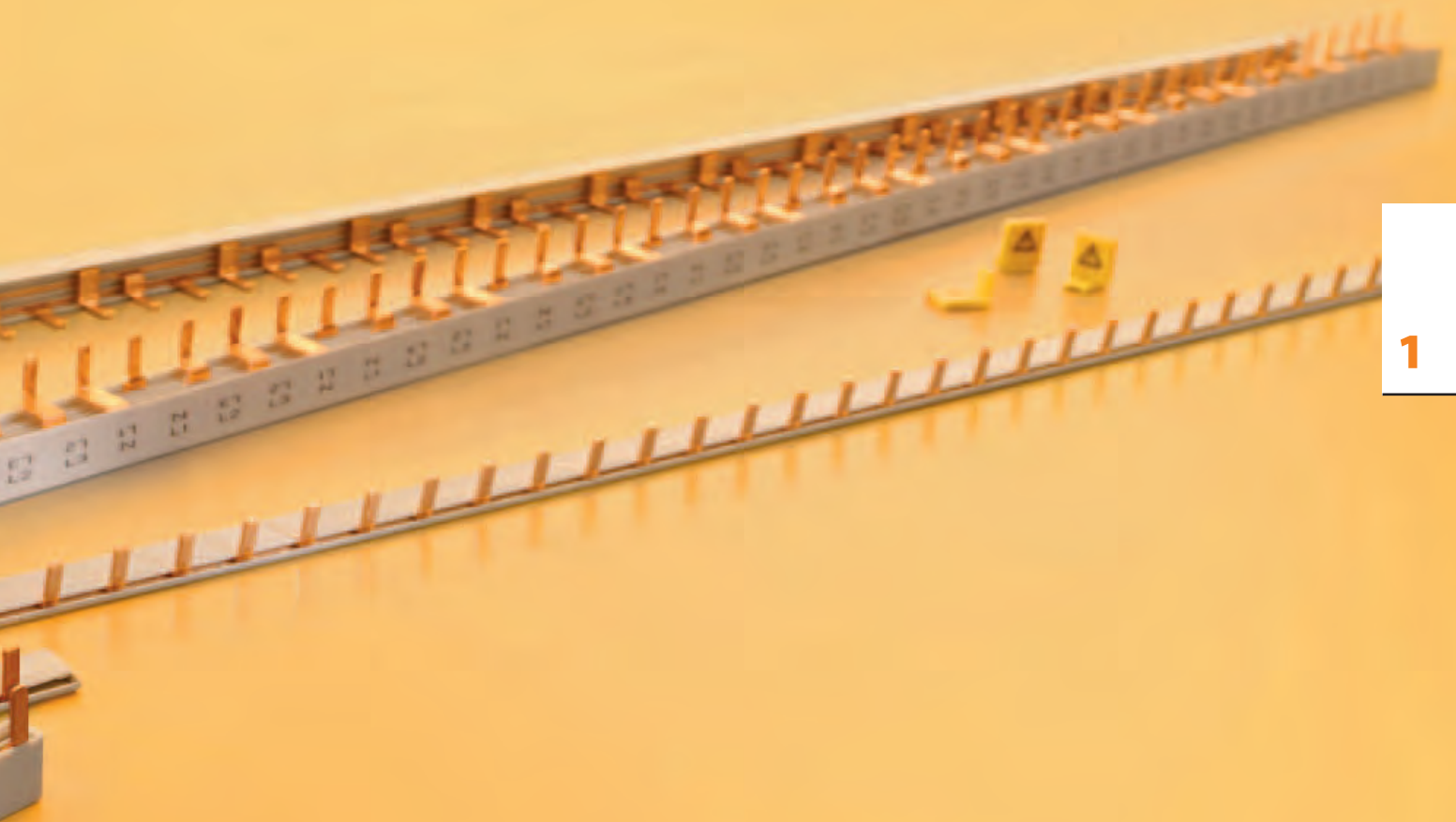

Steg-Phasenschienen

Endkappen

Anschlussklemmen

Berührungsschutz

Phasenschienen für UL

section rails pin type

endcovers

connection terminals

protection cover

busbars for UL

peignes à languettes

embouts

connecteurs

protection

peignes pour UL

Steg-Phasenschielen einpolig

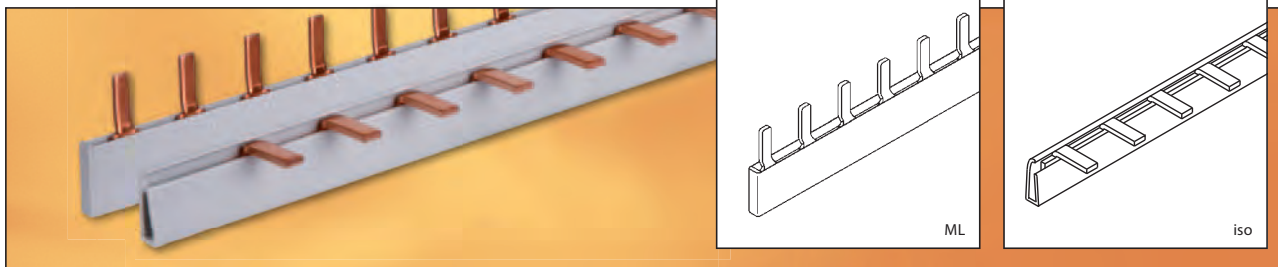

Phasenschielen

- einpolig
- universal für LS

section rails

- single pole
- universal for MCBs

peignes

- unipolaires
- universels pour disjoncteurs

Produktbezeichnung description description du produit	Artikel-Nr. code no. N° article	VPE p. u. unité	Länge length longueur Mod/mm	Querschnitt cross section section mm ²	Steg pin languette mm x mm
---	---------------------------------------	-----------------------	---------------------------------------	--	-------------------------------------

Universal 10 mm² (iso)

Endkappe / **endcover** / embouts: EK-C-1/10-16, Art.-Nr. 131 04 25

S-1L-210/10 iso	222 01 05	50	12/210	10	4 x 10,5
S-1L-1000/10 iso	222 01 03	50	57/1000	10	4 x 10,5

Universal 16 mm² (iso)

Endkappe / **endcover** / embouts: EK-C-1/10-16, Art.-Nr. 131 04 25

S-1L-210/16 iso	222 01 06	50	12/210	16	4 x 10,5
S-1L-1000/16 iso	222 01 04	50	57/1000	16	4 x 10,5

Miniline ML 10 mm²

nicht schneidbar / **non-cuttable** / non coupable

S-1L-30/10 ML	222 71 08	50	2/30	10	4 x 12
S-1L-50/10 ML	222 71 01	50	3/50	10	4 x 12
S-1L-65/10 ML	222 71 02	50	4/65	10	4 x 12
S-1L-85/10 ML	222 71 03	50	5/85	10	4 x 12
S-1L-106/10 ML	222 71 11	20	6/106	10	4 x 12
S-1L-140/10 ML	222 71 04	20	8/140	10	4 x 12
S-1L-160/10 ML	222 71 09	20	9/160	10	4 x 12
S-1L-210/10 ML	222 71 10	20	12/210	10	4 x 12
S-1L-230/10 ML	222 71 12	20	13/230	10	4 x 12

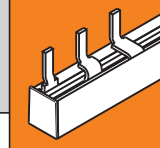

Produktbezeichnung description description du produit	Artikel-Nr. code no. N° article	VPE p. u. unité	Länge length longueur Mod/mm	Querschnitt cross section section mm ²	Steg pin languette mm x mm
---	---------------------------------------	-----------------------	---------------------------------------	--	-------------------------------------

Miniline ML 16 mm²

nicht schneidbar / non-cuttable / non coupable

S-1L-30/16 ML	222 71 40	50	2/30	16	4 x 12
S-1L-50/16 ML	222 71 41	50	3/50	16	4 x 12
S-1L-65/16 ML	222 71 42	50	4/65	16	4 x 12
S-1L-85/16 ML	222 71 43	50	5/85	16	4 x 12
S-1L-106/16 ML	222 71 44	50	6/106	16	4 x 12
S-1L-140/16 ML	222 71 45	50	8/140	16	4 x 12
S-1L-160/16 ML	222 71 46	50	9/160	16	4 x 12
S-1L-210/16 ML	222 71 20	50	12/210	16	4 x 12
S-1L-230/16 ML	222 71 47	50	13/230	16	4 x 12

Universal 25 mm² und 36 mm² (iso)

Endkappe / endcover / embouts: EK-D-1/25/36, Art.-Nr. 131 04 51

S-1L-1000/25 iso	222 51 01	30	57/1000	25	6,0 x 13
S-1L-1000/36 iso	222 61 02	30	57/1000	36	6,0 x 13

Anschlussbild Maßstab 1:1

contact pattern scale 1:1

schéma des connexions échelle 1:1

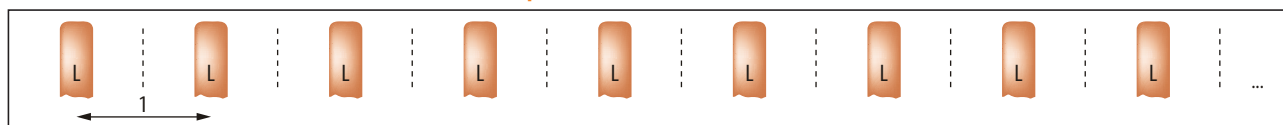

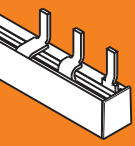

1

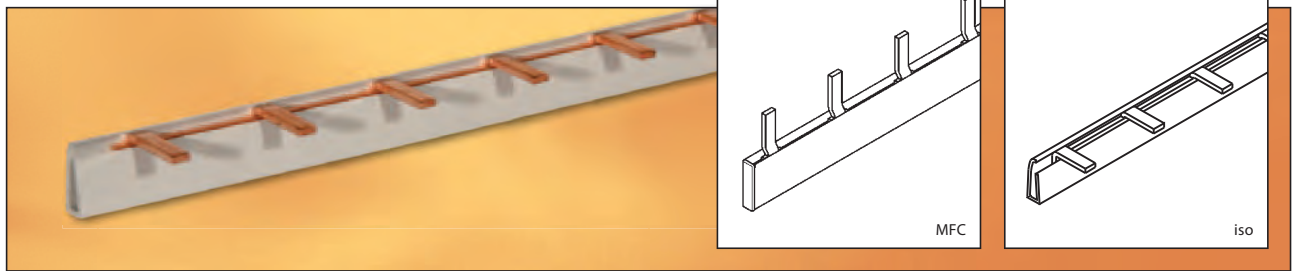

Phasenschielen

- einpolig
- universal für LS mit Hilfskontakt oder für D0-Elemente

section rails

- single pole
- universal for MCBs with auxiliary switch or elements D0

peignes

- unipolaires
- universels pour disjoncteurs avec contact auxiliaire ou elements D0

Produktbezeichnung description description du produit	Artikel-Nr. code no. N° article	VPE p. u. unité	Länge length longueur Mod/mm	Querschnitt cross section section mm ²	Steg pin languette mm x mm
---	---------------------------------------	-----------------------	---------------------------------------	--	-------------------------------------

Universal 16 mm² (iso)

Endkappe / **endcover** / embouts: EK-C-1/10-16, Art.-Nr. 131 04 25

S-1L-27-210/16 iso	222 01 65	50	8/210	16	4 x 10,5
S-1L-27-1000/16 iso	222 01 11	50	37/1000	16	4 x 10,5

MFC 16 mm²

inkl. Endkappe / **endcover incl.** / avec embouts

S-1L+9/2-50/16 MFC	222 91 10	20	2/50	16	4 x 12,5
S-1L+9/3-80/16 MFC	222 91 11	20	3/80	16	4 x 12,5
S-1L+9/4-106/16 MFC	222 91 12	20	4/106	16	4 x 12,5
S-1L+9/6-160/16 MFC	222 91 13	20	6/160	16	4 x 12,5
S-1L+9/8-210/16 MFC	222 91 14	20	8/210	16	4 x 12,5
S-1L+9/9-230/16 MFC	222 91 15	20	9/230	16	4 x 12,5

Universal 25 mm² und 36 mm² (iso)

Endkappe / **endcover** / embouts: EK-D-1/25/36, Art.-Nr. 131 04 51

S-1L-27-1000/25 iso	222 51 04	30	37/1000	25	6 x 13,5
S-1L-27-1000/36 iso	222 61 01	30	37/1000	36	6 x 13,5

Anschlussbild Maßstab 1:1

contact pattern scale 1:1

schéma des connexions échelle 1:1

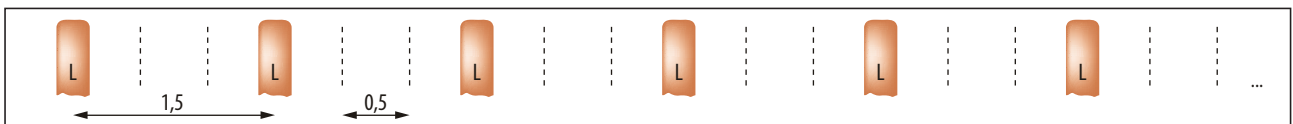

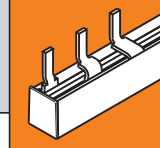

Steg-Phasenschiene zweipolig

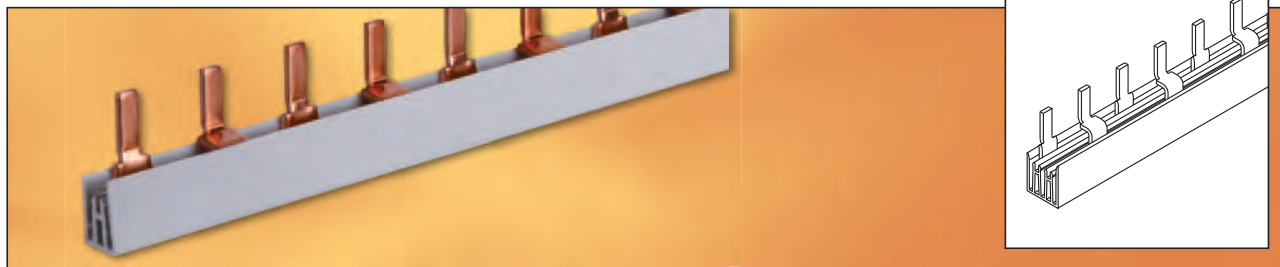

Phasenschiene

- zweipolig
- universal für LS

section rails

- 2-pole
- universal for MCBs

peignes

- bipolaires
- universels pour disjoncteurs

Produktbezeichnung description description du produit	Artikel-Nr. code no. N° article	VPE p. u. unité	Länge length longueur Mod/mm	Querschnitt cross section section mm ²	Steg pin languette mm x mm
---	---------------------------------------	-----------------------	---------------------------------------	--	-------------------------------------

Universal 10 mm²

Endkappe / endcover / embouts: EK-C-2/10, Art.-Nr. 131 04 20

S-2L-210/10	222 32 01	25	6x2/210	10	4 x 11,5
S-2L-1000/10	222 32 02	20	28x2/1000	10	4 x 11,5

Universal 16 mm²

Endkappe / endcover / embouts: EK-C-2+3/16, Art.-Nr. 131 04 22

S-2L-210/16	222 12 04	25	6x2/210	16	4 x 11,5
S-2L-1000/16	222 12 02	20	28x2/1000	16	4 x 11,5

Miniline ML 10 mm²

nicht schneidbar / non-cuttable / non coupable

S-2L-66/10 ML	222 72 01	20	2x2/66	10	4 x 12,5
S-2L-106/10 ML	222 72 02	20	3x2/106	10	4 x 12,5
S-2L-210/10 ML	222 72 03	20	6x2/210	10	4 x 12,5
S-2L-280/10 ML	222 72 06	20	8x2/280	10	4 x 12,5

Miniline ML 16 mm²

nicht schneidbar / non-cuttable / non coupable

S-2L-66/16 ML	222 72 16	20	2x2/66	16	4 x 12,5
S-2L-106/16 ML	222 72 17	20	3x2/106	16	4 x 12,5
S-2L-210/16 ML	222 72 13	20	6x2/210	16	4 x 12,5
S-2L-280/16 ML	222 72 18	20	8x2/280	16	4 x 12,5

Universal 25 mm² und 36 mm²

Endkappe / endcover / embouts: EK-C-2+3/25/36, Art.-Nr. 131 04 27

S-2L-1000/25	222 52 01	10	28x2/1000	25	6 x 15
S-2L-1000/36	222 62 02	10	28x2/1000	36	6 x 15

Anschlussbild Maßstab 1:1

contact pattern scale 1:1

schéma des connexions échelle 1:1

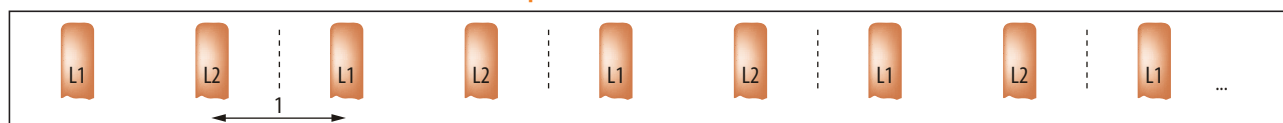

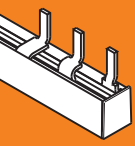

1

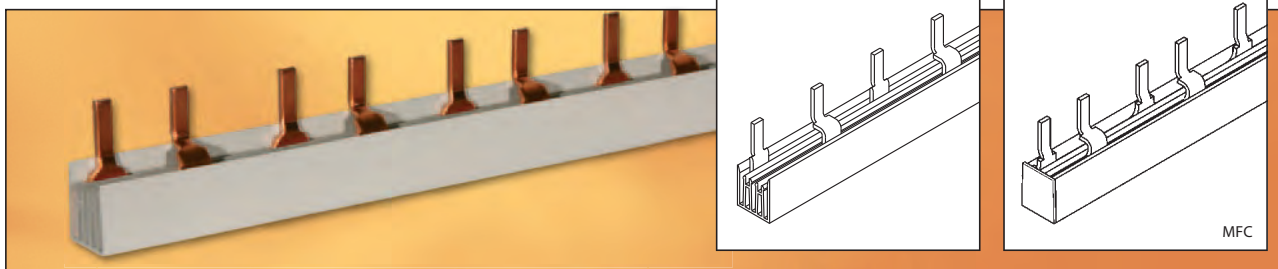

Phasenschielen

- zweipolig
- universal für LS mit Hilfsschalter

section rails

- 2-pole
- universal for MCBs with auxiliary switch

peignes

- bipolaires
- universels pour disjoncteurs avec contact auxiliaire

Produktbezeichnung description description du produit	Artikel-Nr. code no. N° article	VPE p. u. unité	Länge length longueur Mod/mm	Querschnitt cross section section mm ²	Steg pin languette mm x mm
---	---------------------------------------	-----------------------	---------------------------------------	--	-------------------------------------

Universal 16 mm²

Endkappe / **endcover** / embouts: EK-C-2+3/16, Art.-Nr. 131 04 22

S-2L+9-1000/16	222 12 13	20	23x2/1000	16	4 x 12
S-2L+9-210/16	222 12 30	20	5x2/210	16	4 x 12

MFC 16 mm²

inkl. Endkappe / **endcover incl.** / avec embouts

S-2L+9/2-75/16 MFC	222 92 05	20	2x2/75	16	4 x 12,5
S-2L+9/3-120/16 MFC	222 92 06	20	3x2/120	16	4 x 12,5
S-2L+9/5-210/16 MFC	222 92 07	20	5x2/210	16	4 x 12,5

Anschlussbild Maßstab 1:1

contact pattern scale 1:1

schéma des connexions échelle 1:1

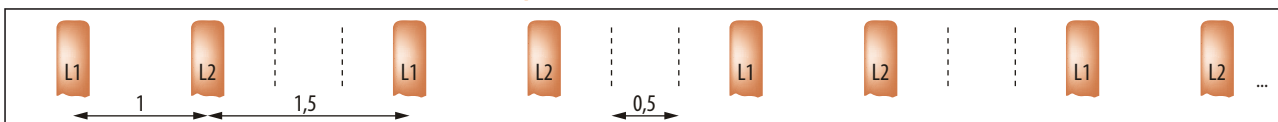

Phasenschielen

- zweipolig
- universal für LS mit Hilfskontakt oder für D0-Elemente

section rails

- 2-pole
- universal for MCBs with auxiliary switch or elements D0

peignes

- bipolaires
- universels pour disjoncteurs avec contact auxiliaire ou elements D0

Produktbezeichnung description description du produit	Artikel-Nr. code no. N° article	VPE p. u. unité	Länge length longueur Mod/mm	Querschnitt cross section section mm ²	Steg pin languette mm x mm
---	---------------------------------------	-----------------------	---------------------------------------	--	-------------------------------------

Universal 16 mm²

Endkappe / **endcover** / embouts: EK-C-2+3/16, Art.-Nr. 131 04 22

S-2L-27-1000/16	222 12 20	20	18x2/1000	16	4 x 11,5
-----------------	-----------	----	-----------	----	----------

Universal 25 mm² und 36 mm²

Endkappe / **endcover** / embouts: EK-C-2+3/25/36, Art.-Nr. 131 04 27

S-2L-27-1000/25	222 52 05	10	18x2/1000	25	6 x 15
S-2L-27-1000/36	222 62 01	10	18x2/1000	36	6 x 15

Anschlussbild Maßstab 1:1

contact pattern scale 1:1

schéma des connexions échelle 1:1

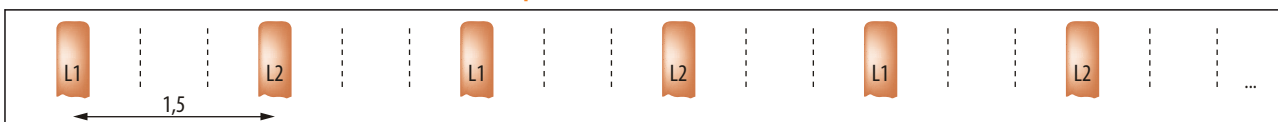

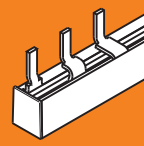

V-Schienen

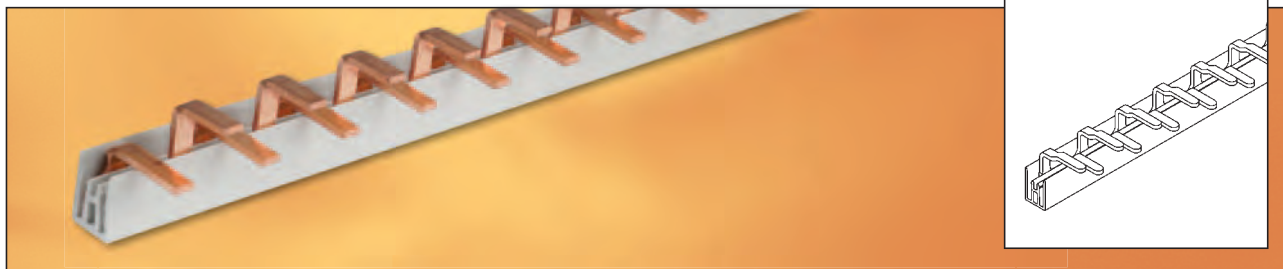

V-Schienen

- zweipolig
- universal für zweipolige LS-Schalter in 1TE Baubreite

V-bars

- 2-pole
- universal for 2-pole MCBs 1 module width

Peignes-V

- bipolaires
- universels pour disjoncteurs d'un module largeur

Produktbezeichnung description description du produit	Artikel-Nr. code no. N° article	VPE p. u. unité	Länge length longueur Mod/mm	Querschnitt cross section section mm ²	Steg pin languette mm x mm
---	---------------------------------------	-----------------------	---------------------------------------	--	-------------------------------------

Endkappe / [endcover](#) / embouts: EK-C-2/10, Art.-Nr. 131 04 20

S-2L-V5-1000	222 02 01	20	56/1000	10	4 x 10
S-2L-V5-210	222 02 02	25	12/214	10	4 x 10
S-2L-V7-1000	222 02 03	20	56/1000	10	4 x 10
S-2L-V7-210	222 02 04	25	12/214	10	4 x 10
S-2L-V9-1000	222 02 48	20	56/1000	10	4 x 10
S-2L-V9-210	222 02 49	25	12/214	10	4 x 10
S-2L-V11-1000-	222 02 05	20	56/1000	10	4 x 10
S-2L-V11-210-	222 02 06	25	12/214	10	4 x 10

Steg-Phasenschienen dreipolig

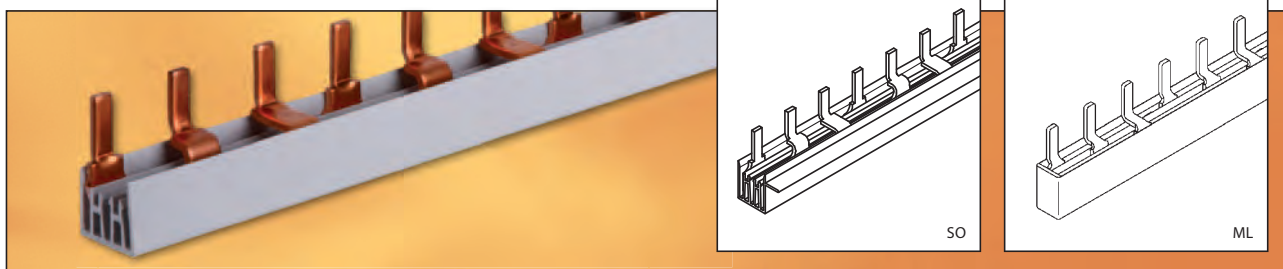

Phasenschienen

- dreipolig
- universal für LS

section rails

- 3-pole
- universal for MCBs

peignes

- tripolaires
- universels pour disjoncteurs

Produktbezeichnung description description du produit	Artikel-Nr. code no. N° article	VPE p. u. unité	Länge length longueur Mod/mm	Querschnitt cross section section mm ²	Steg pin languette mm x mm
---	---------------------------------------	-----------------------	---------------------------------------	--	-------------------------------------

Universal 10 mm²

Endkappe / [endcover](#) / embouts: EK-C-3/10, Art.-Nr. 131 04 13

S-3L-210/10	222 33 01	25	4x3/210	10	4 x 11,5
S-3L-1000/10	222 33 02	20	19x3/1000	10	4 x 11,5

»

STEG-PHASENSCHIENEN

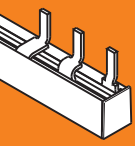

1

Produktbezeichnung description description du produit	Artikel-Nr. code no. N° article	VPE p. u. unité	Länge length longueur Mod/mm	Querschnitt cross section section mm ²	Steg pin langnette mm x mm
---	---------------------------------------	-----------------------	---------------------------------------	--	-------------------------------------

Universal 16 mm²

Endkappe / **endcover** / embouts: EK-C-2+3/16, Art.-Nr. 131 04 22

S-3L-210/16	222 13 06	25	4x3/210	16	4 x 11,5
S-3L-1000/16	222 13 02	20	19x3/1000	16	4 x 11,5

Miniline ML 10 mm²

nicht schneidbar / **non-cuttable** / non coupable

S-3L-106 ML	222 73 10	25	2x3/106	10	M5 - M6
S-3L-125 ML	222 73 35	25	2x3+1/125	10	M5 - M6
S-3L-142 ML	222 73 36	25	2x3+2/142	10	M5 - M6
S-3L-160 ML	222 73 12	25	3x3/160	10	M5 - M6
S-3L-175 ML	222 73 37	25	3x3+1/175	10	M5 - M6
S-3L-193 ML	222 73 30	25	3x3+2/193	10	M5 - M6
S-3L-210 ML	222 73 11	25	4x3/210	10	M5 - M6
S-3L-227 ML	222 73 42	25	3x3+1/227	10	M5 - M6
S-3L-245 ML	222 73 52	25	3x3+2/245	10	M5 - M6
S-3L-370 ML	222 73 24	25	7x3/370	10	M5 - M6

Miniline ML 16 mm²

nicht schneidbar / **non-cuttable** / non coupable

S-3L-106/16 ML	222 73 27	25	2x3/106	16	4 x 12,5
S-3L-160/16 ML	222 73 26	25	3x3/160	16	4 x 12,5
S-3L-210/16 ML	222 73 25	25	4x3/210	16	4 x 12,5

Universal 25 mm² und 36 mm²

Endkappe / **endcover** / embouts: EK-C-2+3/25/36, Art.-Nr. 131 04 27

S-3L-1000/25	222 53 50	10	19x3/1000	25	6 x 15
S-3L-1000/36	222 63 02	10	19x3/1000	36	6 x 15

SO (für / **for** / pour ABB Pro M Compact, 1 TE / 1 MW / 1 UM = 17,6 mm) 10 mm²

inkl. Endkappe / **endcover incl.** / avec embouts

S-3L-105/10 EK SO	222 33 77	20	2x3/105	10	4 x 11,5
S-3L-160/10 EK SO	222 33 78	20	3x3/160	10	4 x 11,5
S-3L-210/10 EK SO	222 33 79	20	4x3/210	10	4 x 11,5

Endkappe / **endcover** / embouts: EK-C-3/10, Art.-Nr. 131 04 13

S-3L-1000/10 SO	222 33 76	15	19x3/1000	10	4 x 11,5
-----------------	-----------	----	-----------	----	----------

SO (für / **for** / pour ABB Pro M Compact, 1 TE / 1 MW / 1 UM = 17,6 mm) 16 mm²

inkl. Endkappe / **endcover incl.** / avec embouts

S-3L-105/16 EK SO	222 33 74	20	2x3/105	16	4 x 11,5
S-3L-160/16 EK SO	222 33 75	20	3x3/160	16	4 x 11,5
S-3L-210/16 EK SO	222 33 67	20	4x3/210	16	4 x 11,5

Anschlussbild Maßstab 1:1

contact pattern scale 1:1

schéma des connexions échelle 1:1

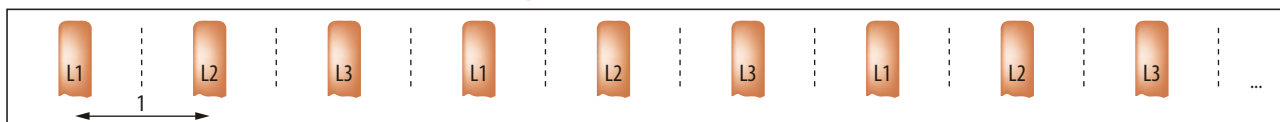

»

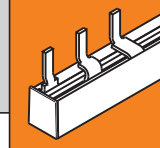

Endkappe / **endcover** / embouts: EK-C-3/10, Art.-Nr. 131 04 13

S-3L-1000/16 SO	222 33 68	15	19x3/1000	16	4 x 11,5
-----------------	-----------	----	-----------	----	----------

Steg-Phasenschiene dreipolig

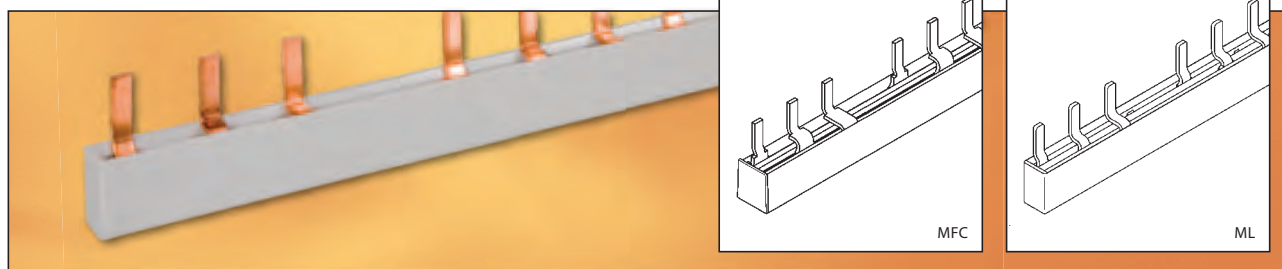

Phasenschiene

- dreipolig
- für vierpolige FI + 5, 6 bzw. 8 LS

section rails

- 3-pole
- for 4 pole RCD + 5, 6 or 8 MCBs

peignes

- tripolaires
- pour interrupteur différentiel 4 pol. et 5, 6, ou 8 disjoncteurs

Produktbezeichnung description description du produit	Artikel-Nr. code no. N° article	VPE p. u. unité	Länge length longueur Mod/mm	Querschnitt cross section section mm ²	Steg pin languette mm x mm
---	---------------------------------------	-----------------------	---------------------------------------	--	-------------------------------------

Miniline ML 10 mm²

nicht schneidbar / **non-cuttable** / non coupable

S-3L-FI4/3-120/10 ML	222 73 17	25	1x4+3x1/120	10	4 x 11,5
S-3L-FI4/5-160/10 ML	222 73 14	25	1x4+5x1/160	10	4 x 11,5
S-3L-FI4/6-180/10 ML	222 73 23	25	1x4+6x1/180	10	4 x 12,5
S-3L-FI4/8-210/10 ML	222 73 13	25	1x4+8x1/210	10	4 x 12,5

Miniline ML 16 mm²

nicht schneidbar / **non-cuttable** / non coupable

S-3L-FI4/8-210/16 ML	222 73 28	20	1x4+8x1/210	16	4 x 12,5
----------------------	-----------	----	-------------	----	----------

Anschlussbild Maßstab 1:1

contact pattern scale 1:1

schéma des connexions échelle 1:1

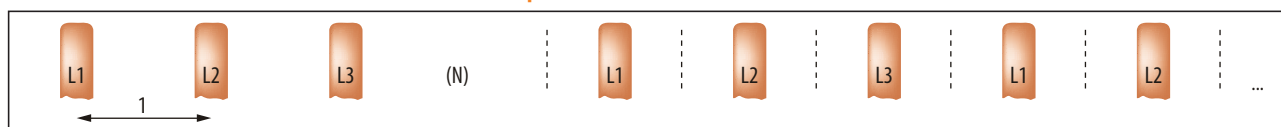

SO (für / **for** / pour ABB Pro M Compact, 1 TE / 1 MW / 1 UM = 17,6 mm) 10 mm²

inkl. Endkappe / **endcover incl.** / avec embouts

S-3L-FI4/8LS-210/10 EK SO	222 33 80	20	1x4+8x1/210	10	4 x 11,5
---------------------------	-----------	----	-------------	----	----------

SO (für / **for** / pour ABB Pro M Compact, 1 TE / 1 MW / 1 UM = 17,6 mm) 16 mm²

inkl. Endkappe / **endcover incl.** / avec embouts

S-3L-FI4/8LS-210/16 EK SO	222 33 73	20	1x4+8x1/210	16	4 x 11,5
---------------------------	-----------	----	-------------	----	----------

Anschlussbild Maßstab 1:1

contact pattern scale 1:1

schéma des connexions échelle 1:1

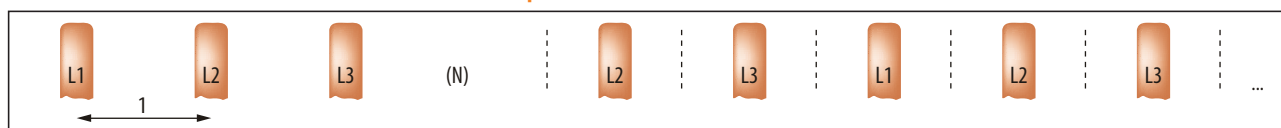

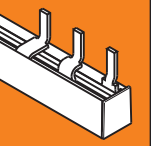

Phasenschielen

- dreipolig
- universal für LS mit Hilfsschalter

section rails

- 3-pole
- universal for MCBs with auxiliary switch

peignes

- tripolaires
- universels pour disjoncteurs avec contact auxiliaire

Produktbezeichnung description description du produit	Artikel-Nr. code no. N° article	VPE p.u. unité	Länge length longueur Mod/mm	Querschnitt cross section section mm ²	Steg pin languette mm x mm
---	---------------------------------------	----------------------	---------------------------------------	--	-------------------------------------

Universal 16 mm²

Endkappe / **endcover** / embouts: EK-C-2+3/16, Art.-Nr. 131 04 22

S-3L+9-210/16	222 13 76	25	3x3/210	16	4 x 12
S-3L+9-1000/16	222 13 37	20	16x3/1000	16	4 x 12

MFC 16 mm²

inkl. Endkappe / **endcover incl.** / avec embouts

S-3L+9/2-120/16 MFC	222 93 07	25	2x3/120	16	4 x 12,5
S-3L+9/3-175/16 MFC	222 93 08	25	3x3/175	16	4 x 12,5
S-3L+9/4-230/16 MFC	222 93 09	25	4x3/230	16	4 x 12,5

Universal 25 mm² und 36 mm²

Endkappe / **endcover** / embouts: EK-C-2+3/25/36, Art.-Nr. 131 04 27

S-3L+9-1000/25	222 53 60	10	16x3/1000	25	6 x 15
S-3L+9-1000/36	222 63 03	10	16x3/1000	36	6 x 15

Anschlussbild Maßstab 1:1

contact pattern scale 1:1

schéma des connexions échelle 1:1

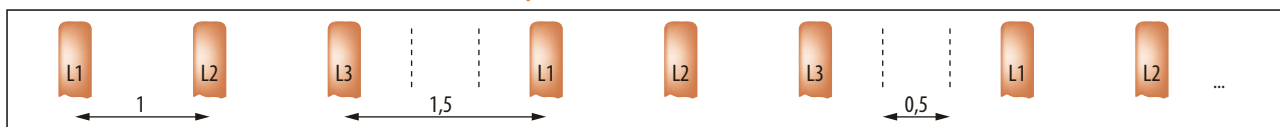

Phasenschielen

- dreipolig
- universal für LS mit Hilfskontakt oder für D0-Elemente

section rails

- 3-pole
- universal for MCBs with auxiliary switch or elements D0

peignes

- tripolaires
- universels pour disjoncteurs avec contact auxiliaire ou elements D0

Produktbezeichnung description description du produit	Artikel-Nr. code no. N° article	VPE p.u. unité	Länge length longueur Mod/mm	Querschnitt cross section section mm ²	Steg pin languette mm x mm
---	---------------------------------------	----------------------	---------------------------------------	--	-------------------------------------

Universal 16 mm²

Endkappe / **endcover** / embouts: EK-C-2+3/16, Art.-Nr. 131 04 22

S-3L-27-1000/16	222 13 04	20	12x3/1000	16	4 x 11,5
-----------------	-----------	----	-----------	----	----------

MFC 16 mm²

inkl. Endkappe / **endcover incl.** / avec embouts

S-3L-27-6-160/16 MFC	222 93 10	25	2x3/160	16	4 x 12,5
S-3L-27-8-210/16 MFC	222 93 11	25	2x3+L1+HI+ L2+HI/210	16	4 x 12,5
S-3L-27-9-240/16 MFC	222 93 12	25	3x3/240	16	4 x 12,5

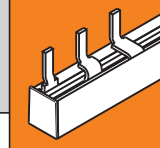

Produktbezeichnung description description du produit	Artikel-Nr. code no. N° article	VPE p. u. unité	Länge length longueur Mod/mm	Querschnitt cross section section mm ²	Steg pin languette mm x mm
---	---------------------------------------	-----------------------	---------------------------------------	--	-------------------------------------

Miniline ML 10 mm²

nicht schneidbar / not to be cutted / non coupable

S-3L-27-6-160 ML	222 73 02	25	2x3/160	10	4 x 12,5
S-3L-27-8-210 ML	222 73 03	25	2x3+L1+HI+L2+HI/210	10	4 x 12,5
S-3L-27-9-240 ML	222 73 04	25	3x3/240	10	4 x 12,5

Universal 25 mm² und 36 mm²

Endkappe / endcover / embouts: EK-C-2+3/25/36, Art.-Nr. 131 04 27

S-3L-27-1000/25	222 53 59	10	12x3/1000	25	6 x 15
S-3L-27-1000/36	222 63 01	10	12x3/1000	36	6 x 15

Anschlussbild Maßstab 1:1

contact pattern scale 1:1

schéma des connexions échelle 1:1

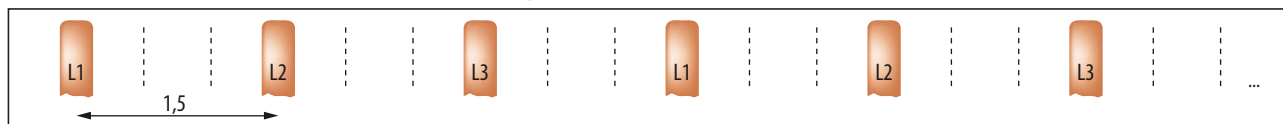

Steg-Phasenschielen vierpolig

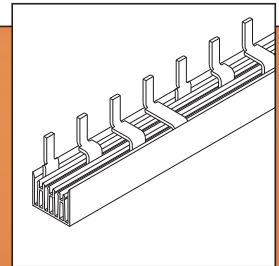
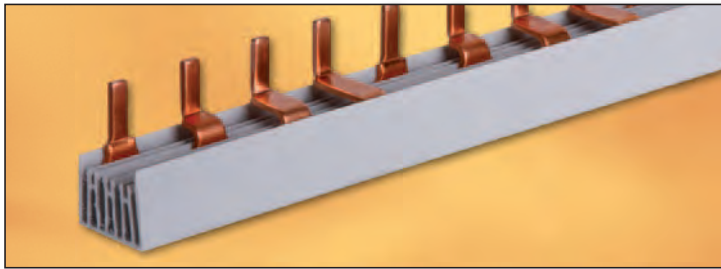

1

Phasenschielen

- vierpolig
- universal für LS oder 4 pol FI

section rails

- 4-pole
- universal for MCBs or 4pole RCD

peignes

- tétrapolaires
- universels pour disjoncteurs ou interrupteur différentiel, 4 pol.

Produktbezeichnung description description du produit	Artikel-Nr. code no. N° article	VPE p. u. unité	Länge length longueur Mod/mm	Querschnitt cross section section mm ²	Steg pin languette mm x mm
---	---------------------------------------	-----------------------	---------------------------------------	--	-------------------------------------

Universal 16 mm²

Endkappe / endcover / embouts: EK-C-4/16, Art.-Nr. 131 04 19

S-4L-210/16	222 34 09	20	3 x 4/210	16	4 x 11,5
S-4L-1000/16	222 34 03	15	14 x 4/1000	16	4 x 11,5

Miniline ML 10 mm²

nicht schneidbar / non-cuttable / non coupable

S-4L-140 ML	222 74 01	20	2 x 4/140	10	4 x 12,5
S-4L-210 ML	222 74 02	20	3 x 4/210	10	4 x 12,5

Miniline ML 16 mm²

nicht schneidbar / non-cuttable / non coupable

S-4L-140/16 ML	222 74 05	20	2 x 4/140	16	4 x 12,5
S-4L-210/16 ML	222 74 04	20	3 x 4/210	16	4 x 12,5

Universal 25 mm² und 36 mm²

Endkappe / endcover / embouts: EK-C-2+3/25/36, Art.-Nr. 131 04 27
Endkappe / endcover / embouts: EK-D-1/25/36, Art.-Nr. 131 04 51

S-4L-1000/25	222 54 01	5	14 x 4/1000	25	6 x 15
S-4L-1000/36	222 64 02	5	14 x 4/1000	36	6 x 15

Anschlussbild M 1:1

contact pattern scale 1:1

schéma des connexions échelle 1:1

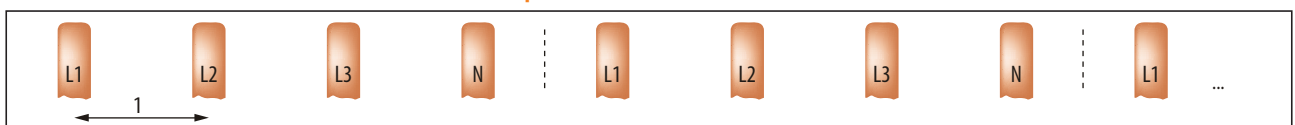

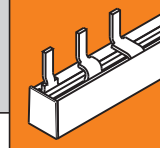

Phasenschielen

- vierpolig
- universal für LS+N oder 4 pol FI mit Hilfsschalter

section rails

- 4-pole
- universal for MCBs or 4pole RCD with auxiliary switch

peignes

- tétrapolaires
- universels pour disjoncteurs ou interrupteurs différentiel, 4 pol. avec contact auxiliaire

Produktbezeichnung description description du produit	Artikel-Nr. code no. N° article	VPE p. u. unité	Länge length longueur Mod/mm	Querschnitt cross section section mm ²	Steg pin languette mm x mm
---	---------------------------------------	-----------------------	---------------------------------------	--	-------------------------------------

Universal 16 mm²

Endkappe / **endcover** / embouts: EK-C-4/16, Art.-Nr. 131 04 19

S-4L+9-1000/16	222 34 92	15	12x4/1000	16	4 x 11,5
----------------	-----------	----	-----------	----	----------

Anschlussbild Maßstab 1:1

contact pattern scale 1:1

schéma des connexions échelle 1:1

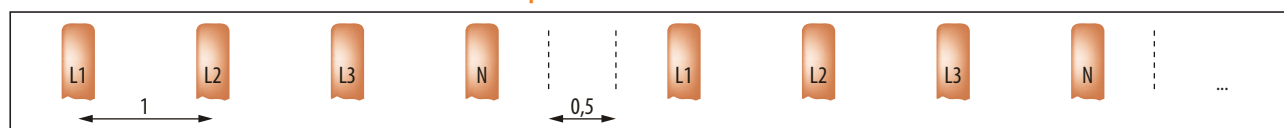

Phasenschielen

- vierpolig
- universal für LS+N oder 4 pol FI

section rails

- 4-pole
- universal for MCBs or 4pole RCD

peignes

- tétrapolaires
- universels pour disjoncteurs ou interrupteurs différentiel, 4 pol.

Produktbezeichnung description description du produit	Artikel-Nr. code no. N° article	VPE p. u. unité	Länge length longueur Mod/mm	Querschnitt cross section section mm ²	Steg pin languette mm x mm
---	---------------------------------------	-----------------------	---------------------------------------	--	-------------------------------------

Universal 25 mm² und 36 mm²

Endkappe / **endcover** / embouts: EK-C-2+3/25/36, Art.-Nr. 131 04 27

Endkappe / **endcover** / embouts: EK-D-1/25/36, Art.-Nr. 131 04 51

S-4L-27-1000/25	222 54 02	5	9x4/1000	25	6 x 15
S-4L-27-1000/36	222 64 01	5	9x4/1000	36	6 x 15

Anschlussbild Maßstab 1:1

contact pattern scale 1:1

schéma des connexions échelle 1:1

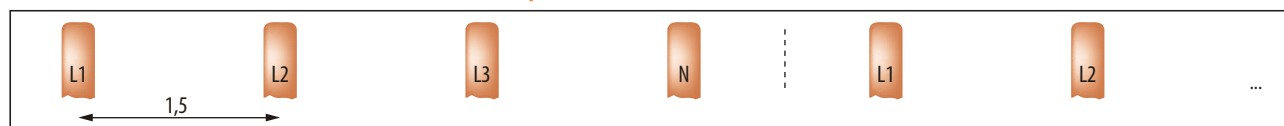

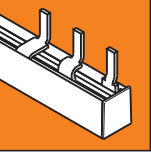

1

Phasenschielen

- vierpolig
- universal für 2 pol. LS+N

section rails

- 4-pole
- universal for MCBs + N

peignes

- tétrapolaires
- universels pour disjoncteurs + N

Produktbezeichnung description description du produit	Artikel-Nr. code no. N° article	VPE p.u. unité	Länge length longueur Mod/mm	Querschnitt cross section section mm ²	Steg pin languette mm x mm
---	---------------------------------------	----------------------	---------------------------------------	--	-------------------------------------

Universal 16 mm²

Endkappe / endcover / embouts: EK-C-4/16, Art.-Nr. 131 04 19

S-L1+N-L2+N-L3+N-1000/16	222 34 44	15	27x2/1000	16	4 x 11,5
S-L1+N-L2+N-L3+N-1000/16 90°	222 04 29	15	27x2/1000	16	4 x 11,5

MFC 16 mm²

inkl. Endkappe / endcover incl. / avec embouts

S-L1+N-L2+N-L3+N-210/16 MFC	222 94 03	20	6x2/210	16	4 x 12,5
-----------------------------	-----------	----	---------	----	----------

Anschlussbild Maßstab 1:1

contact pattern scale 1:1

schéma des connexions échelle 1:1

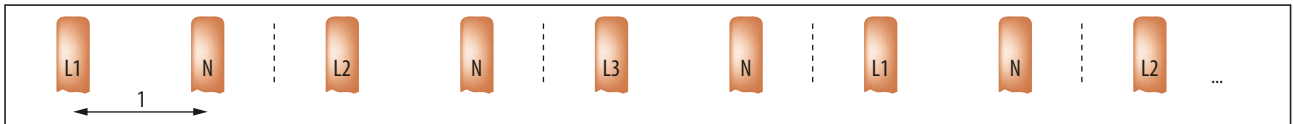

Phasenschielen

- vierpolig
- für 2 pol LS+N mit Hilfsschalter

section rails

- 4-pole
- for MCBs + N with aux. switch

peignes

- tétrapolaires
- pour disjoncteurs 2 pol + N avec contact auxiliaire

Produktbezeichnung description description du produit	Artikel-Nr. code no. N° article	VPE p.u. unité	Länge length longueur Mod/mm	Querschnitt cross section section mm ²	Steg pin languette mm x mm
---	---------------------------------------	----------------------	---------------------------------------	--	-------------------------------------

Universal 16 mm²

Endkappe / endcover / embouts: EK-C-4/16, Art.-Nr. 131 04 19

S-L1+N+9-L2+N+9-L3+N+9-1000/16	222 34 60	15	22x2/1000	16	4 x 11,5
--------------------------------	-----------	----	-----------	----	----------

Anschlussbild Maßstab 1:1

contact pattern scale 1:1

schéma des connexions échelle 1:1

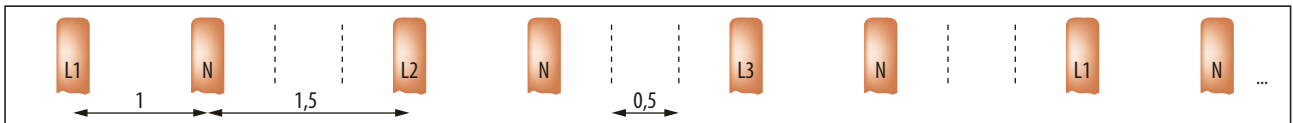

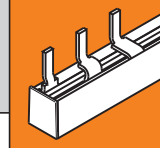

V-Schienen

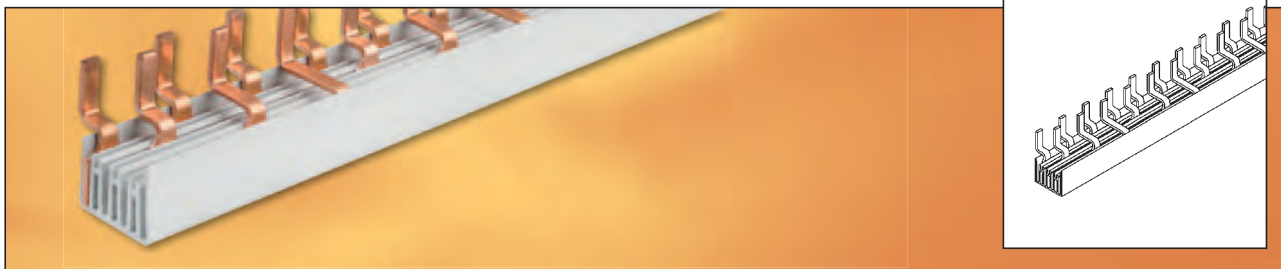

V-Schienen

- 4-polig
- universal für zweipolige LS-Schalter in 1TE Baubreite

V-bars

- 4-pole
- universal for 2-pole MCBs
1 module width

Peignes-V

- tétrapolaires
- universels pour disjoncteurs d'un module largeur

Produktbezeichnung description description du produit	Artikel-Nr. code no. N° article	VPE p. u. unité	Länge length longueur Mod/mm	Querschnitt cross section section mm ²	Steg pin languette mm x mm
---	---------------------------------------	-----------------------	---------------------------------------	--	-------------------------------------

Endkappe / **endcover** / embouts: EK-C-4/16, Art.-Nr. 131 04 19

S-4L-N+L1-N+L2-N+L3-V5-1000/16	222 34 01	15	18x3 x (N+1)/1000	16	4 x 10
S-4L-N+L1-N+L2-N+L3-V5-210/16	222 34 02	20	4x3 x (N+1)/214	16	4 x 10
S-4L-L1+N-L2+N-L3+N-V7-1000/16	222 34 05	15	18x3 x (N+1)/1000	16	4 x 10
S-4L-L1+N-L2+N-L3+N-V7-210/16	222 34 07	20	4x3 x (N+1)/214	16	4 x 10
S-4L-L1+N-L2+N-L3+N-V9-1000/16	222 34 53	15	18x3 x (N+1)/1000	16	4 x 10
S-4L-L1+N-L2+N-L3+N-V9-210/16	222 34 08	20	4x3 x (N+1)/214	16	4 x 10
S-4L-L1+N-L2+N-L3+N-V11-1000/16	222 34 65	15	18x3 x (N+1)/1000	16	4 x 10
S-4L-L1+N-L2+N-L3+N-V11-210/16	222 34 10	20	4x3 x (N+1)/214	16	4 x 10

Endkappen



Endkappen für Phasenschielen

endcovers for busbars

embouts pour peignes

Produktbezeichnung description description du produit	Artikel-Nr. code no. N° article	VPE p. u. unité	Polzahl no. of poles no. de poles	Querschnitt cross section section mm ²	Verwendung application application
EK-C-1/10-16	131 04 25	10	1	10-16	S-1L.../10, .../16
EK-C-2/10	131 04 20	10	2	10	S-2L.../10
EK-C-2+3/16	131 04 22	10	2, 3	16	S-2L.../16, S-3L.../16
EK-C-3/10	131 04 13	10	3	10	S-3L.../10
EK-C-4/16	131 04 19	10	4	16	S-4L.../10, .../16
EK-C-2+3/25/36	131 04 27	10	2, 3	25, 36	S-2L.../25, .../36, S-3L.../25, .../36

Endkappen für Phasenschielen MFC

endcovers for busbars MFC

embouts pour peignes MFC

Produktbezeichnung description description du produit	Artikel-Nr. code no. N° article	VPE p. u. unité	Polzahl no. of poles no. de poles	Querschnitt cross section section mm ²	Verwendung application application
EK-D-1	131 04 46	10	1	10-16	S-1L.../10, .../16 MFC
EK-D-1/25/36	131 04 51	10	1	25, 36	S-1L.../25, .../36
EK-D-2/10	131 04 41	10	2	10	S-2L.../10 MFC
EK-D-3/10	131 04 42	10	3	10	S-3L.../10 MFC
EK-D-4/10	131 04 43	10	4	10	S-4L.../10 MFC
EK-D-4/16	131 04 45	10	4	16	S-4L.../16 MFC
EK-D-2+3/16	131 04 44	10	2, 3	16	S-2L.../16, S-3L.../16 MFC

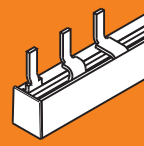

Berührungsschutz

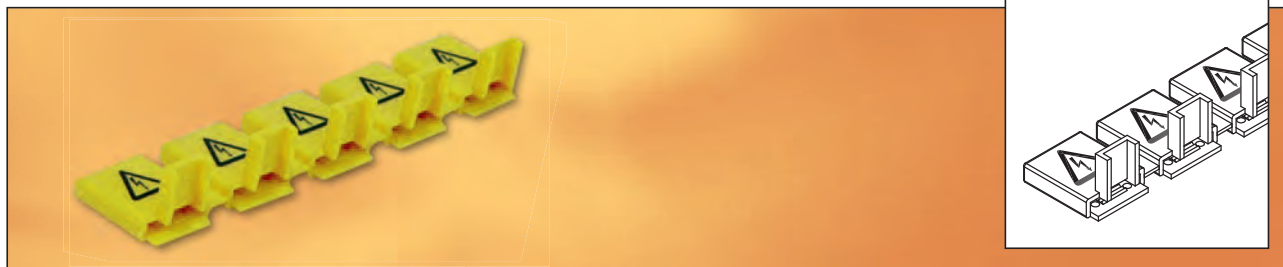

Berührungsschutz für Phasenschielen

- einzeln abtrennbar
- für 5 TE

Material:
• PA 6.6 V0

protection cover

- breakable
- for 5 module width

material:
• PA 6.6 V0

protection contre les contacts

- séparable
- pour 5 unités

matière:
• PA 6.6 V0

Produktbezeichnung description description du produit	Artikel-Nr. code no. N° article	VPE p. u. unité	Polzahl no. of poles no. de poles	Querschnitt cross section section mm ²
Berührungsschutz für 5 TE	131 04 35	10	1-4	10-16

Einspeiseblock

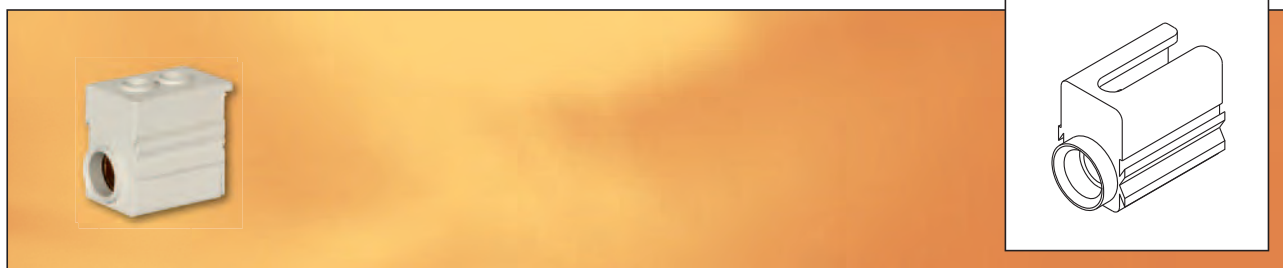

Einspeiseblock für Phasenschielen

für Steg- und Gabelausführung

connection terminals for busbars

for pin and fork types

connecteurs isolés pour peignes

pour fourche et deut

Produktbezeichnung description description du produit	Artikel-Nr. code no. N° article	VPE p. u. unité	Anschlussquerschnitt cross section section mm ²
ES/35-S/G	201 09 02	10	35
ES/35-S/G-F fingersicher / touch proof / protection contre de contact	201 09 25	10	35

Anschlussklemmen für Steg-Phasenschielen

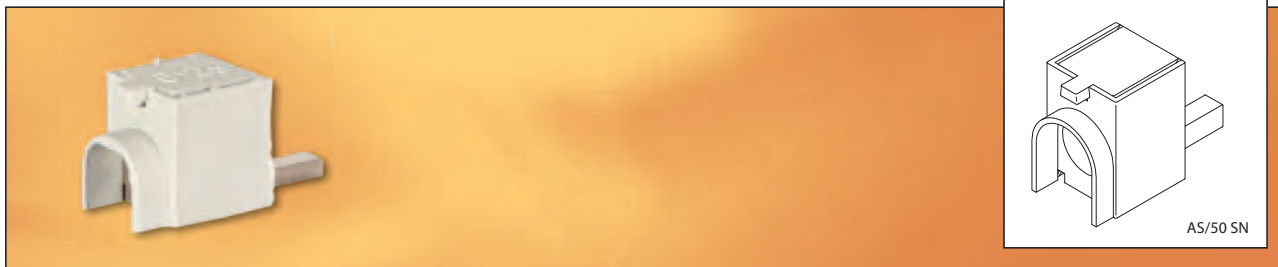

Anschlussklemmen für Phasenschielen

connection terminals for busbars

connecteurs pour des peignes

Produktbezeichnung description description du produit	Artikel-Nr. code no. N° article	VPE p. u. unité	Anschlussquerschnitt cross section section mm ²	Steg pin languette mm x mm
ASF/25-K	201 04 36	30	25	3,7 x 2,5 x 20
AS/25 SN	201 02 01	30	25	4 x 2,5 x 13
AS/35-S	201 04 02	50	35	4 x 2,5 x 12
AS/35-FS/N	201 04 04	50	35	4 x 2,5 x 12,25
AS/35-SL iso., grau	201 04 17	20	35	4 x 2,5 x 23
AS/35-SL iso., blau	201 04 35	20	35	4 x 2,5 x 23
AS/35-SL iso., grau, so	201 04 18	20	35	4 x 2,5 x 29
AS/35-SL iso., blau, so	201 04 42	20	35	4 x 2,5 x 29
AS/50 SN	201 02 35	25	50	4 x 3,5 x 15
AS/50 SL	201 02 32	25	50	4 x 3,5 x 40
AS/50 SN-M	201 04 44	20	50	6,5 x 2,5 x 15

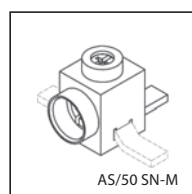
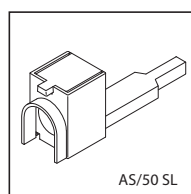
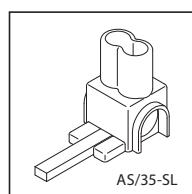
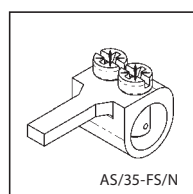
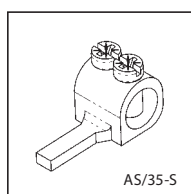
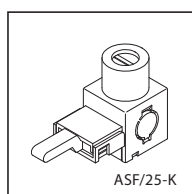

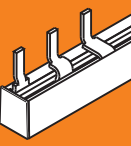

Phasenschielen für UL489 approbierte LS

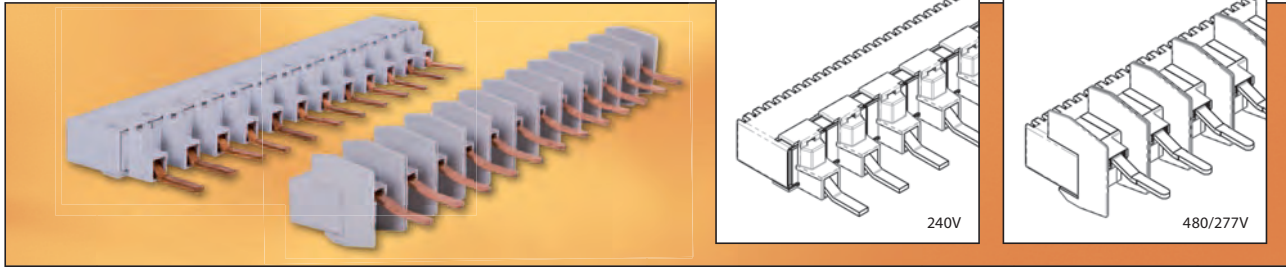

Phasenschielen 240V

- Für die Anwendung in Einspeisestromkreisen (feeder circuits) gem. UL 508
- Anwendung nur mit UL 489 gelisteten LS-Schaltern
- 1-, 2-, oder 3-polig, 16 mm²
-  **US** E314396

Bedingungen der Anwendung auf Anfrage.

section rails 240V

- for applications in feeder circuit acc. to UL 508
- to be used with UL489 listed MCBs only
- single, two or three pole, 16 mm²
-  **US** E314396

Conditions of application on request.

peignes 240V

- pour des applications d'après UL 508
- doit être utilisé seulement avec des disjoncteurs avec l'approbation UL 489
- unipolaires, bipolaires ou tripolaires
- 16 mm²
-  **US** E314396

Conditions d'application sur demande.

Produktbezeichnung description description du produit	Artikel-Nr. code no. N° article	VPE p. u. unité	Länge length longueur Mod/mm	Querschnitt cross section section mm ²	Steg pin languette mm x mm
S-1L-106/16-UL4-U	222 45 02	5	6/106	16	4 x 14,5
S-1L-213/16-UL4-U	222 45 01	5	12/213	16	4 x 14,5
S-2L-213/16-UL4-U	222 46 01	5	6x2/213	16	4 x 14,5
S-3L-213/16-UL4-U	222 47 01	5	4x3/213	16	4 x 14,5
S-3L+9-116/16-UL4-U	222 47 06	5	2x(3+9mm) /116	16	4 x 14,5
S-3L+9-178/16-UL4-U	222 47 07	5	3x(3+9mm) /178	16	4 x 14,5

Phasenschielen 480/277V

- Anwendung nur mit UL 489 gelisteten LS-Schaltern Schneider Electric C60 480/277V
- 1-, 2-, oder 3-polig, 16 mm²
-  **US** E314396

Bedingungen der Anwendung auf Anfrage.

section rails 480/277V

- to be used with UL489 listed MCBs Schneider electric C60 480/277V only
- single, two or three pole, 16 mm²
-  **US** E314396

Conditions of application on request.

peignes 480/277V

- doit être utiliser seulement avec des disjoncteurs Schneider Electric C60 480/277V avec l'approbation UL 489
- unipolaires, bipolaires ou tripolaires
- 16 mm²
-  **US** E314396

Conditions d'application sur demande.

Produktbezeichnung description description du produit	Artikel-Nr. code no. N° article	VPE p. u. unité	Länge length longueur Mod/mm	Querschnitt cross section section mm ²	Steg pin languette mm x mm
S-1L-106/16-UL4-SE4	222 45 07	5	6/106	16	3,3 x 21,5
S-1L-213/16-UL4-SE4	222 45 06	5	12/213	16	3,3 x 21,5
S-2L-213/16-UL4-SE4	222 46 10	5	6x2/213	16	3,3 x 21,5
S-3L-213/16-UL4-SE4	222 47 10	5	4x3/213	16	3,3 x 21,5
S-3L+18-213/16-UL4-SE4	222 47 12	5	3x(3+18mm) /213	16	3,3 x 21,5

Weitere Typen auf Anfrage!

Additional types on request!

D'autres modèles sur demande!

Anschlussklemmen für UL-Phasenschielen

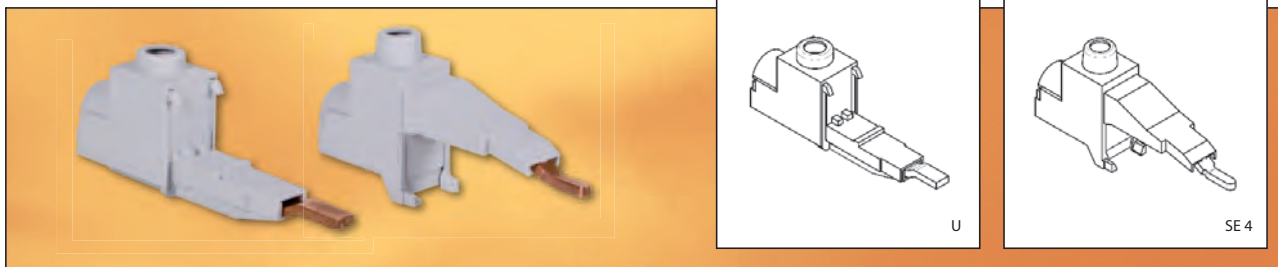

Anschlussklemmen für Phasenschielen

- Anwendung nur mit UL gelisteten Phasenschielen

• **UL** E314396

Bedingungen der Anwendung auf Anfrage.

terminal lugs

- to be used with Pollmann UL listed comb busbars

• **UL** E314396

Conditions of application on request.

connecteurs

- pour l'application avec des Pollmann peignes agréés d'après UL

• **UL** E314396

Conditions d'application sur demande.

Produktbezeichnung description description du produit	Artikel-Nr. code no. N° article	VPE p. u. unité	Anschlussquerschnitt cross section section	Anwendung mit application with application avec
AS35-UL4-U	201 02 40	15	AWG 14 - AWG 1 sol. AWG 14 – AWG 1 str.	S-...-UL4-U
AS35-UL4-SE4	201 02 41	15	AWG 14 - AWG 1 sol. AWG 12 – AWG 1 str.	S-...-UL4-SE4

Berührungsschutz für UL-Phasenschielen

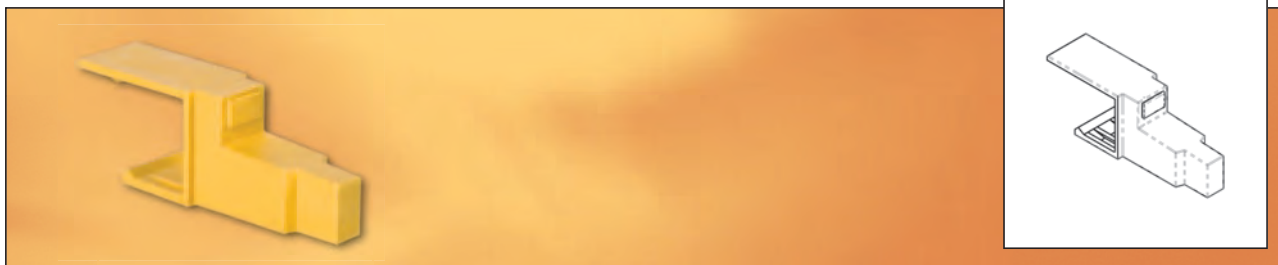

Berührungsschutz

- Anwendung für alle Pollmann UL gelisteten Phasenschielen ...-UL4-...
- 1-polig

• **UL** E314396

Bedingungen der Anwendung auf Anfrage.

protection cover

- to be used with all Pollmann UL listed busbars ...-UL4-...
- single pole

• **UL** E314396

Conditions of application on request.

protection contre les contacts

- pour application avec des peignes agréés d'après UL ...-UL4-...
- unipolaire

• **UL** E314396

Conditions d'application sur demande.

Produktbezeichnung description description du produit	Artikel-Nr. code no. N° article	VPE p. u. unité
IC-UL4	134 94 10	9

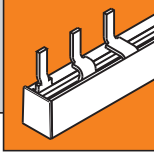

Notiz

note

note

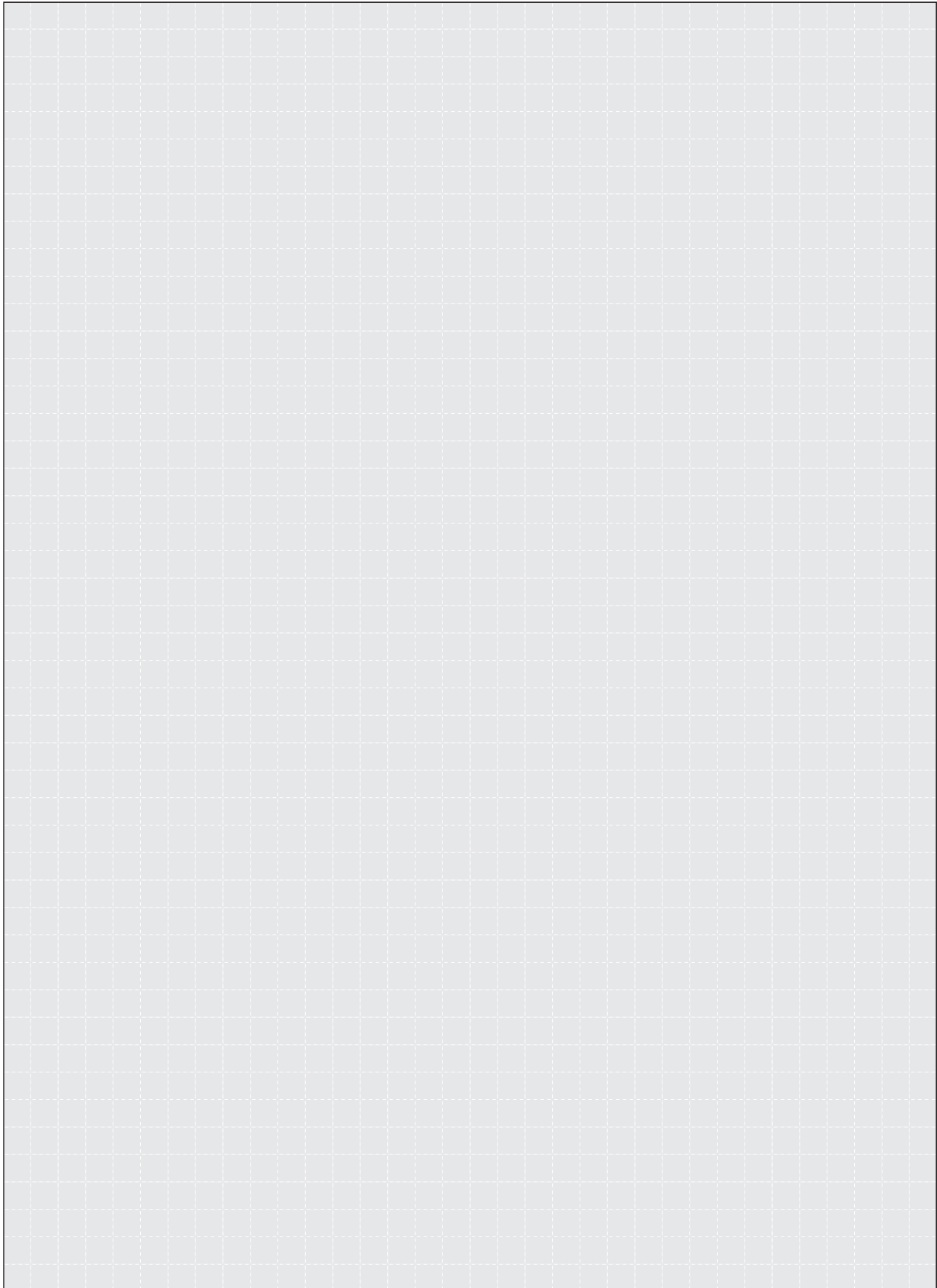

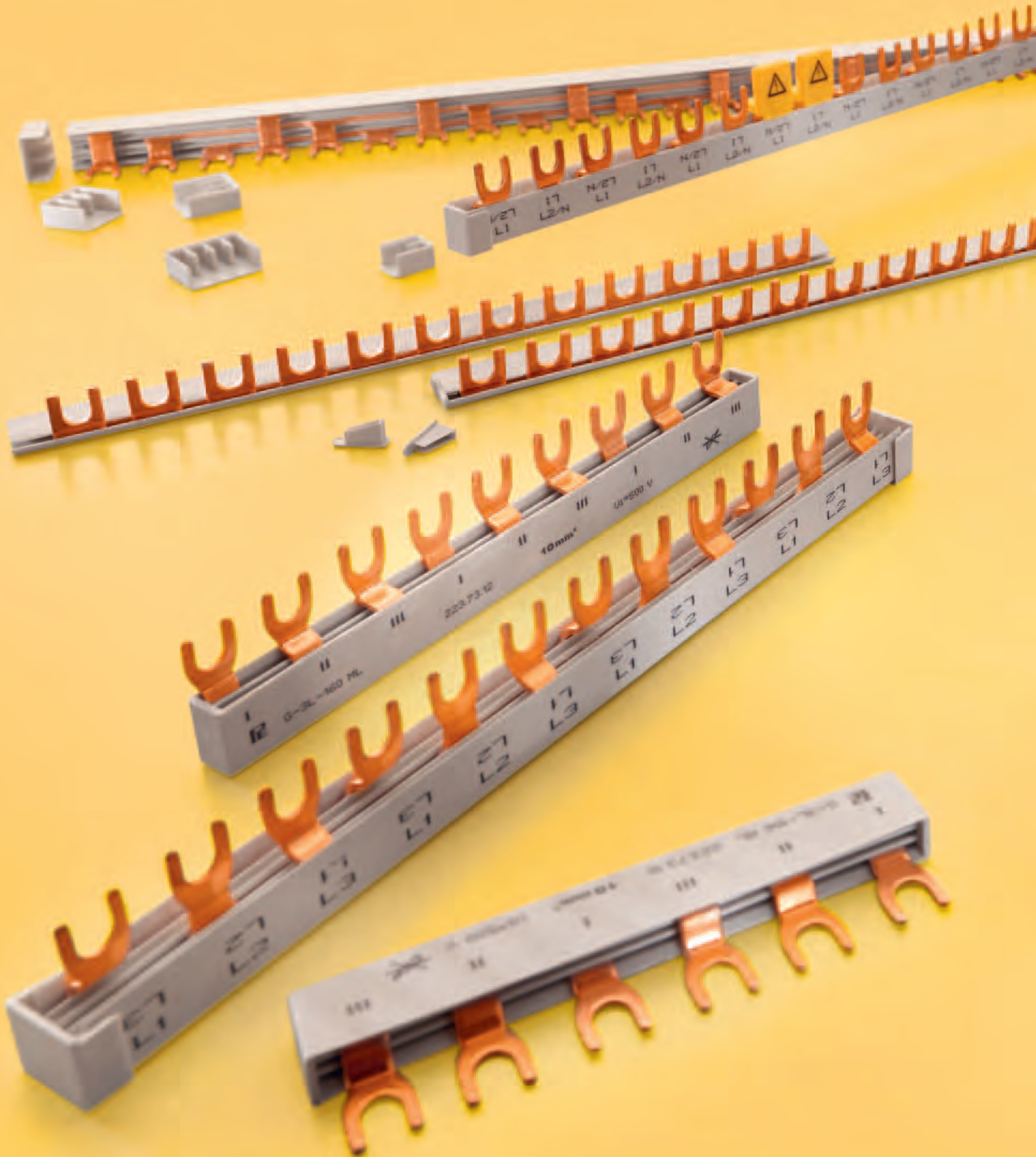

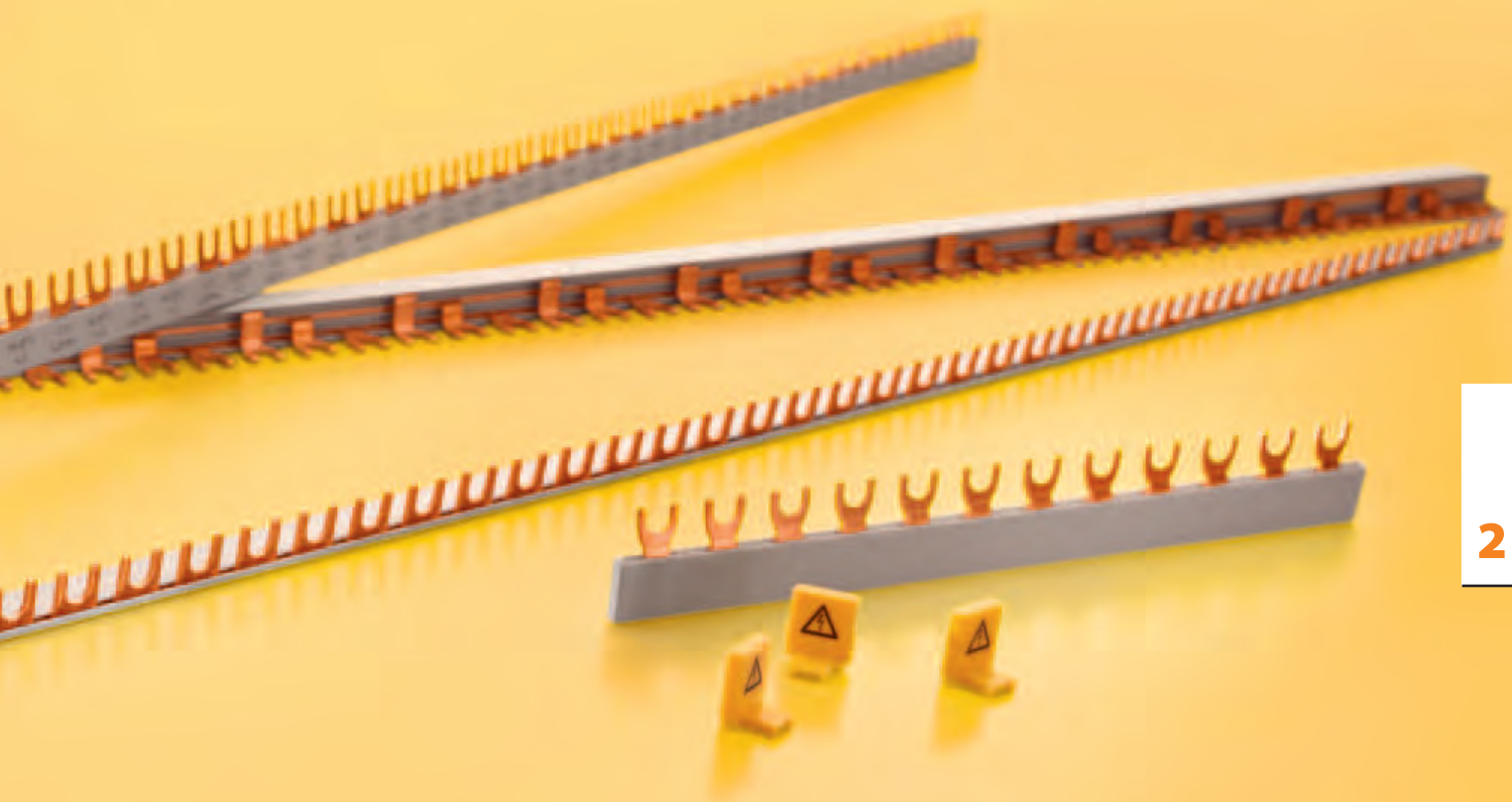

Gabel-Phasenschielen

- Endkappen
- Anschlussklemmen
- Berührungsschutz

section rails fork type

- endcovers
- connection terminals
- protection cover

peignes à fourches

- embouts
- connecteurs
- protections

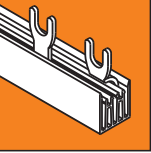

Gabel-Phasenschielen

Phasenschielen mit Gabelanschluss bieten grundsätzlich die gleichen Vorteile wie Phasenschielen mit Steganschluss (siehe Kapitel 1). Sie sind in der bekannten Variantenvielfalt verfügbar.

Diese Bauform der Phasenschielen wird insbesondere in der Kombination mit der klassischen Bauform von LS- und FI-Schaltern gerne eingesetzt. Die dort etablierte Doppelklemmung aus Rahmenklemme und Schraubklemme bietet den Kunden die Möglichkeit, die Geräteklammer als Einspeiseklemme zu nutzen.

section rails fork type

Fork-type busbars offer the same advantages as the pin-type version (see chap. 1). They are available in the same variations.

This type is often used for the combination of RCDs and MCBs. The double-option terminal gives the possibility to connect the busbar as well as the cable directly to the box terminal.

peignes à fourches

Peignes à fourches offrent les mêmes avantages que les peignes à languettes (voir chap. 1) Ils sont aussi disponibles en tous les variations connus.

On peut trouver cet système aux combinaisons disjoncteurs différentiels résiduels et disjoncteurs. Cette borne à double fonction permet d'assembler le peigne et aussi le ponts de câblage sans connecteurs.

2

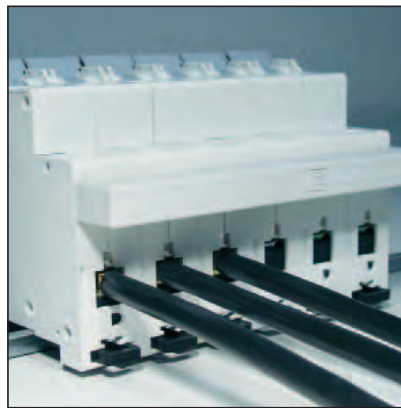

Verdrahtung mit Schaltern
Wiring with breaker
Connexion avec le disjoncteur

Die verstärkte Gabelgeometrie gewährleistet auch bei hohen Anzugsmomenten sichere Kontaktgabe.

The more stable shape of the fork guarantees a secure connection even while tightening with bigger torques.

La forme de fourche renforcé garanti une connexion stable aussi avec une couple de démarrage supérieure.

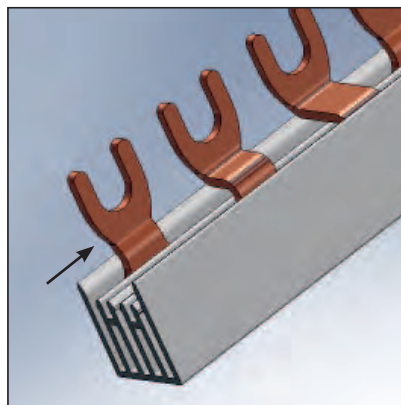

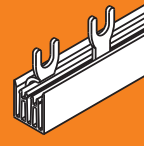

Gabel-Phasenschiene einpolig

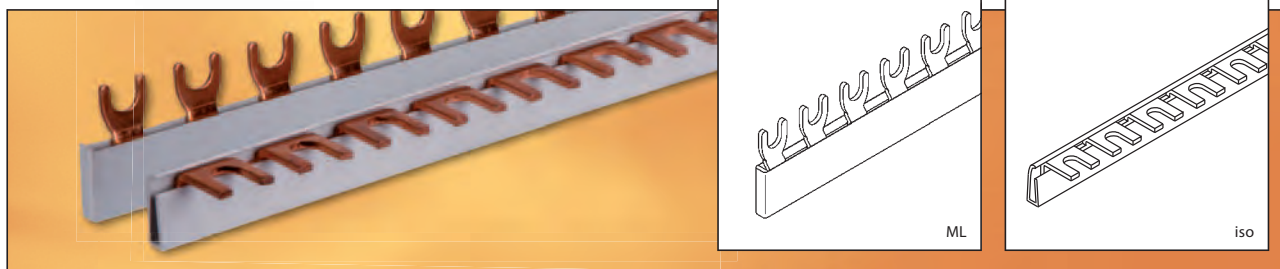

Phasenschiene

- einpolig
- universal für LS

section rails

- single pole
- universal für MCBs

peignes

- unipolaires
- universels pour disjoncteurs



Produktbezeichnung description description du produit	Artikel-Nr. code no. N° article	VPE p. u. unité	Länge length longueur Mod/mm	Querschnitt cross section section mm ²	Klemmschraube terminal screw vis de borne
---	---------------------------------------	-----------------------	---------------------------------------	--	---

Universal 12 mm² und 16 mm² (iso)

Endkappe / **endcover** / embouts: EK-C-1/10-16, Art.-Nr. 131 04 25

G-1L-210/12 iso	221 01 03	50	12/210	12	M5 - M6	
G-1L-1000/12 iso	221 01 01	50	57/1000	12	M5 - M6	
G-1L-1000/16 iso So	Gabellänge 15,5 mm	221 01 17	50	57/1000	16	M5 - M6

Universal 20 mm² (iso)

Endkappe / **endcover** / embouts: EK-C-1/10-16, Art.-Nr. 131 04 25

G-1L-210/20 iso	221 01 04	50	12/210	20	M5 - M6	
G-1L-1000/20 iso	221 01 02	50	57/1000	20	M5 - M6	
G-1L-1000/20 So iso	Gabellänge 15,5 mm	221 01 22	50	57/1000	20	M5 - M6

Miniline ML 10 mm²

nicht schneidbar / **non-cuttable** / non coupable

G-1L-30/10 ML	221 71 12	50	2/30	10	M5 - M6
G-1L-50/10 ML	221 71 03	50	3/50	10	M5 - M6
G-1L-65/10 ML	221 71 04	50	4/65	10	M5 - M6
G-1L-85/10 ML	221 71 05	50	5/85	10	M5 - M6
G-1L-106/10 ML	221 71 11	50	6/106	10	M5 - M6
G-1L-140/10 ML	221 71 06	50	8/140	10	M5 - M6
G-1L-160/10 ML	221 71 13	50	9/160	10	M5 - M6
G-1L-210/10 ML	221 71 10	50	12/210	10	M5 - M6
G-1L-230/10 ML	221 71 14	50	13/230	10	M5 - M6

Miniline ML 16 mm²

nicht schneidbar / **non-cuttable** / non coupable

G-1L-30/16 ML	221 71 42	50	2/30	16	M5 - M6
G-1L-50/16 ML	221 71 43	50	3/50	16	M5 - M6
G-1L-65/16 ML	221 71 44	50	4/65	16	M5 - M6
G-1L-85/16 ML	221 71 45	50	5/85	16	M5 - M6
G-1L-106/16 ML	221 71 46	50	6/106	16	M5 - M6
G-1L-140/16 ML	221 71 47	50	8/140	16	M5 - M6

»

GABEL-PHASENSCHIENEN



Produktbezeichnung description description du produit	Artikel-Nr. code no. N° article	VPE p. u. unité	Länge length longueur Mod/mm	Querschnitt cross section section mm ²	Klemmschraube terminal screw vis de borne
G-1L-160/16 ML	221 71 48	50	9/160	16	M5 - M6
G-1L-210/16 ML	221 71 56	50	12/210	16	M5 - M6
G-1L-230/16 ML	221 71 57	50	13/230	16	M5 - M6

Anschlussbild Maßstab 1:1

contact pattern scale 1:1

schéma des connexions échelle 1:1

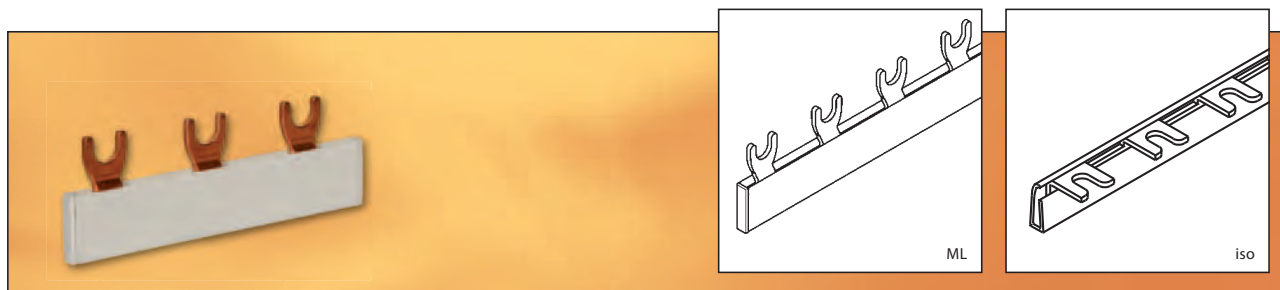
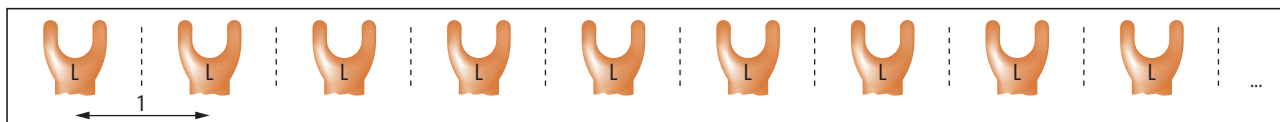

Phasenschielen

- einpolig
- universal für LS mit Hilfskontakt oder für D0-Elemente

section rails

- single pole
- universal for MCBs with auxiliary switch or elements D0

peignes

- unipolaires
- universels pour disjoncteurs avec contact auxiliaire ou elements D0

Produktbezeichnung description description du produit	Artikel-Nr. code no. N° article	VPE p. u. unité	Länge length longueur Mod/mm	Querschnitt cross section section mm ²	Klemmschraube terminal screw vis de borne
---	---------------------------------------	-----------------------	---------------------------------------	--	---

Universal 16 mm² (iso)

Endkappe / endcover / embouts: EK-C-1/10-16, Art.-Nr. 131 04 25

G-1L-27-1000/16 iso	Gabellänge 15,5 mm	221 01 18	50	37/1000	16	M5 - M6
---------------------	--------------------	-----------	----	---------	----	---------

Universal 24 mm² (iso)

G-1L-27-1000/24 iso		221 01 11	50	37/1000	24	M5 - M6
---------------------	--	-----------	----	---------	----	---------

MFC 16 mm²

inkl. Endkappe / endcover incl. / avec embouts

G-1L+9/2-50/16 MFC	221 91 10	50	2/50	16	M5 - M6
G-1L+9/3-80/16 MFC	221 91 11	50	3/80	16	M5 - M6
G-1L+9/4-106/16 MFC	221 91 12	50	4/106	16	M5 - M6
G-1L+9/6-160/16 MFC	221 91 13	50	6/160	16	M5 - M6
G-1L+9/8-210/16 MFC	221 91 14	50	8/210	16	M5 - M6
G-1L+9/9-230/16 MFC	221 91 15	50	9/230	16	M5 - M6

Anschlussbild Maßstab 1:1

contact pattern scale 1:1

schéma des connexions échelle 1:1

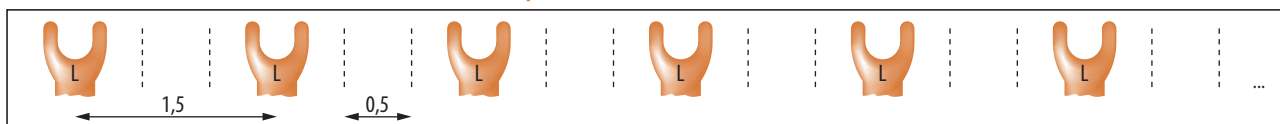

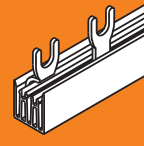

Universal-Phasenschielen einpolig

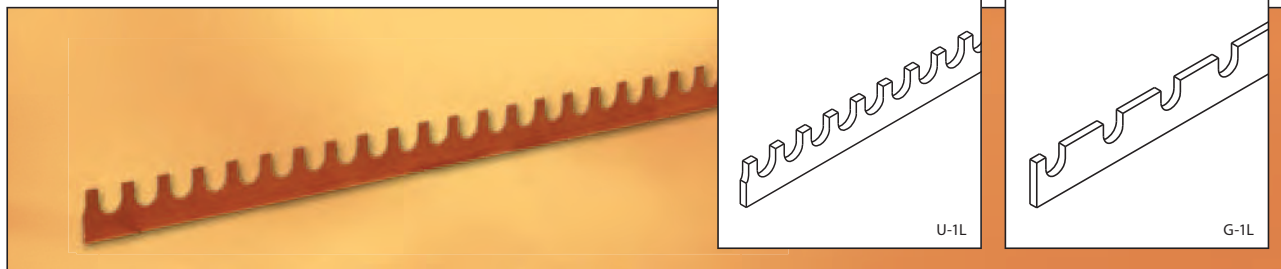

Phasenschielen

- einpolig, blank
- universal für LS oder für D0-Elemente

section rails

- single pole, not insulated
- universal for MCBs or elements D0

peignes

- unipolaires, non isolé
- universels pour disjoncteurs ou elements D0

Produktbezeichnung description description du produit	Artikel-Nr. code no. N° article	VPE p. u. unité	Länge length longueur Mod/mm	Querschnitt cross section section mm ²	Klemmschraube terminal screw vis de borne
---	---------------------------------------	-----------------------	---------------------------------------	--	---

Universal 12 mm²

U-1L-210/12g	121 01 11	100	23/210	12	M5 - M6
U-1L-1000/12g	121 01 10	100	113/1000	12	M5 - M6

Anschlussbild Maßstab 1:1

contact pattern scale 1:1

schéma des connexions échelle 1:1

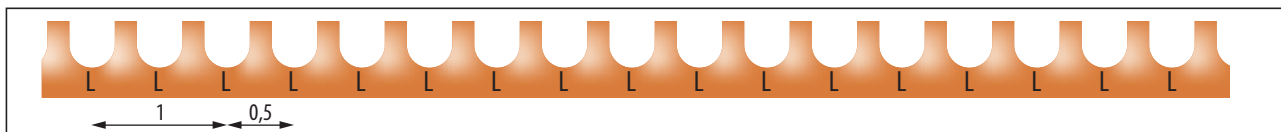

Phasenschielen

- einpolig, blank
- universal für LS

section rails

- single pole, not insulated
- universal for MCBs

peignes

- unipolaires, non isolé
- universels pour disjoncteurs

Produktbezeichnung description description du produit	Artikel-Nr. code no. N° article	VPE p. u. unité	Länge length longueur Mod/mm	Querschnitt cross section section mm ²	Klemmschraube terminal screw vis de borne
---	---------------------------------------	-----------------------	---------------------------------------	--	---

Universal 16 mm²

G-1L-210/12g	121 01 04	100	12/210	12	M5 - M6
G-1L-1000/12g	121 01 01	100	57/1000	12	M5 - M6

Universal 24 mm² und 36 mm²

G-1L-210/24g	121 01 05	100	12/210	24	M5 - M6
G-1L-1000/24g	121 01 02	50	57/1000	24	M5 - M6
G-1L-1000/36g	121 01 03	50	57/1000	36	M5 - M6

Anschlussbild Maßstab 1:1

contact pattern scale 1:1

schéma des connexions échelle 1:1

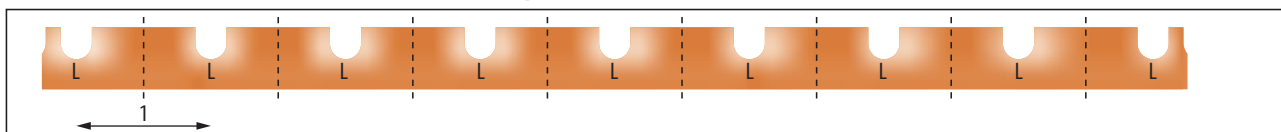

Gabel-Phasenschielen zweipolig

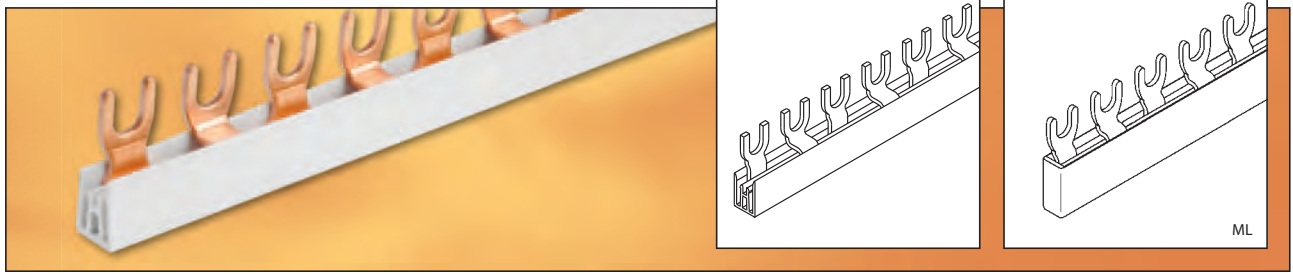

Phasenschielen

- zweipolig
- universal für LS

section rails

- 2-pole
- universal für MCBs

peignes

- bipolaires
- universels pour disjoncteurs

Produktbezeichnung description description du produit	Artikel-Nr. code no. N° article	VPE p. u. unité	Länge length longueur Mod/mm	Querschnitt cross section section mm ²	Klemmschraube terminal screw vis de borne
---	---------------------------------------	-----------------------	---------------------------------------	--	---

Universal 10 mm²

Endkappe / **endcover** / embouts: EK-C-2/10, Art.-Nr. 131 04 20

G-2L-210/10	221 32 03	25	6x2/210	10	M5 - M6
G-2L-1000/10	221 32 04	20	28x2/1000	10	M5 - M6

Universal 16 mm²

Endkappe / **endcover** / embouts: EK-C-2+3/16, Art.-Nr. 131 04 22

G-2L-210/16	221 12 04	25	6x2/210	16	M5 - M6
G-2L-1000/16	221 12 03	20	28x2/1000	16	M5 - M6

Miniline ML 10 mm²

nicht schneidbar / **non-cuttable** / non coupable

G-2L-65/10 ML	221 72 01	20	2x2/66	10	M5 - M6
G-2L-106/10 ML	221 72 02	20	3x2/106	10	M5 - M6
G-2L-140/10 ML	221 72 07	20	4x2/140	10	M5 - M6
G-2L-210/10 ML	221 72 03	20	6x2/210	10	M5 - M6
G-2L-280/10 ML	221 72 11	20	8x2/280	10	M5 - M6

Miniline ML 16 mm²

nicht schneidbar / **non-cuttable** / non coupable

G-2L-65/16 ML	221 72 34	20	2x2/66	16	M5 - M6
G-2L-106/16 ML	221 72 35	20	3x2/106	16	M5 - M6
G-2L-210/16 ML	221 72 36	20	6x2/210	16	M5 - M6
G-2L-280/16 ML	221 72 37	20	8x2/280	16	M5 - M6

Anschlussbild Maßstab 1:1

contact pattern scale 1:1

schéma des connexions échelle 1:1

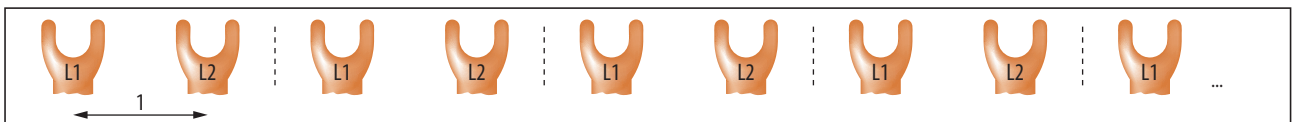

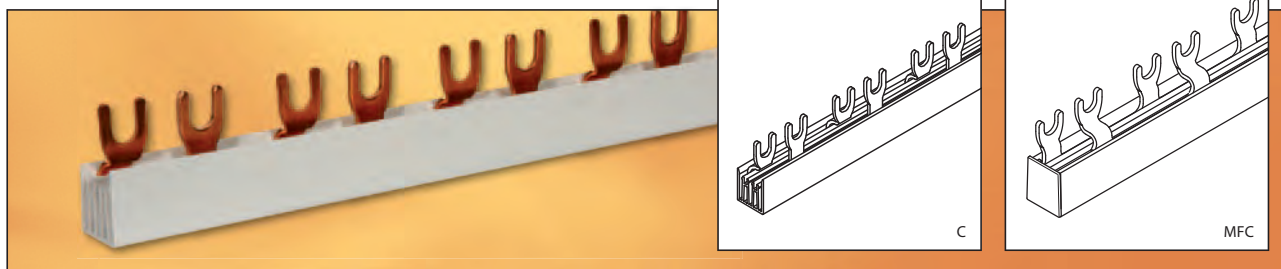
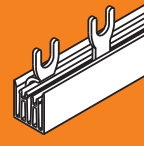

Phasenschielen

- zweipolig
- universal für LS mit Hilfsschalter

section rails

- 2-pole
- universal für MCBs with auxiliary switch

peignes

- bipolaires
- universels pour disjoncteurs avec contact auxiliaire

2

Produktbezeichnung description description du produit	Artikel-Nr. code no. N° article	VPE p. u. unité	Länge length longueur Mod/mm	Querschnitt cross section section mm ²	Klemmschraube terminal screw vis de borne
---	---------------------------------------	-----------------------	---------------------------------------	--	---

Universal 16 mm²

Endkappe / endcover / embouts: EK-C-2+3/16, Art.-Nr. 131 04 22

G-2L+9-210/16 C	221 32 85	25	5x2/210	16	M5 - M6
G-2L+9-1000/16 C	221 32 31	20	23x2/1000	16	M5 - M6

MFC 16 mm²

inkl. Endkappe / endcover incl. / avec embouts

G-2L+9/2-75/16 MFC	221 92 05	20	2x2/75	16	M5 - M6
G-2L+9/3-120/16 MFC	221 92 06	20	3x2/120	16	M5 - M6
G-2L+9/5-210/16 MFC	221 92 07	20	5x2/210	16	M5 - M6

Anschlussbild Maßstab 1:1

contact pattern scale 1:1

schéma des connexions échelle 1:1

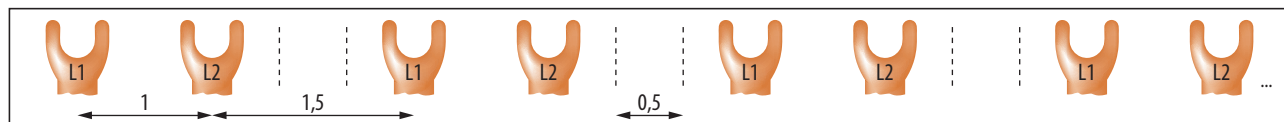

Gabel-Phasenschiene dreipolig

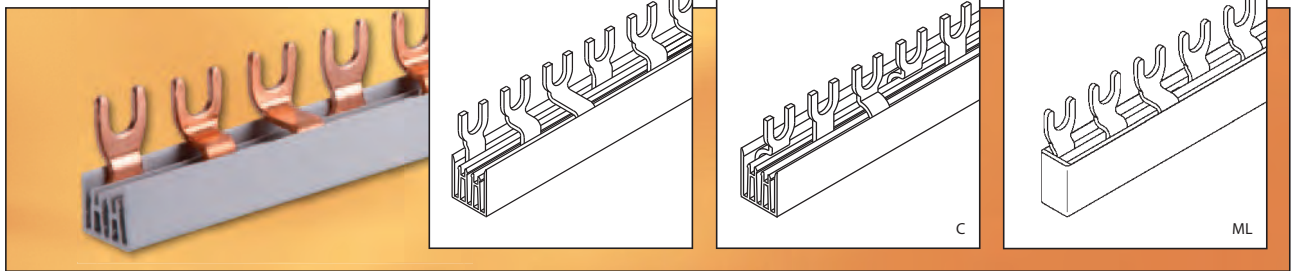

Phasenschiene

- dreipolig
- universal für LS

section rails

- 3-pole
- universal für MCBs

peignes

- tripolaires
- universels pour disjoncteurs

Produktbezeichnung description description du produit	Artikel-Nr. code no. N° article	VPE p.u. unité	Länge length longueur Mod/mm	Querschnitt cross section section mm ²	Klemmschraube terminal screw vis de borne
---	---------------------------------------	----------------------	---------------------------------------	--	---

Universal 10 mm²

Endkappe / **endcover** / embouts: EK-C-3/10, Art.-Nr. 131 04 13

G-3L-210/10	221 33 04	25	4x3/210	10	M5 - M6
G-3L-210/10 C	221 33 02	25	4x3/210	10	M5 - M6
G-3L-1000/10	221 33 03	20	19x3/1000	10	M5 - M6
G-3L-1000/10 C	221 33 01	20	19x3/1000	10	M5 - M6

Universal 16 mm²

Endkappe / **endcover** / embouts: EK-C-2+3/16, Art.-Nr. 131 04 22

G-3L-210/16	221 13 06	25	4x3/210	16	M5 - M6
G-3L-210/16 C	241 33 06	25	4x3/210	16	M5 - M6
G-3L-1000/16	221 13 05	20	19x3/1000	16	M5 - M6
G-3L-1000/16 C	241 33 05	20	19x3/1000	16	M5 - M6

Miniline ML 10 mm²

nicht schneidbar / **non-cuttable** / non coupable

G-3L-106 ML	221 73 10	25	2x3/106	10	M5 - M6
G-3L-125 ML	221 73 02	25	2x3+1/125	10	M5 - M6
G-3L-142 ML	221 73 03	25	2x3+2/142	10	M5 - M6
G-3L-160 ML	221 73 12	25	3x3/160	10	M5 - M6
G-3L-175 ML	221 73 04	25	3x3+1/174	10	M5 - M6
G-3L-193 ML	221 73 05	25	3x3+2/193	10	M5 - M6
G-3L-210 ML	221 73 11	25	4x3/210	10	M5 - M6
G-3L-227 ML	221 73 09	25	3x3+1/227	10	M5 - M6
G-3L-245 ML	221 73 06	25	3x3+2/245	10	M5 - M6
G-3L-370 ML	221 73 08	25	7x3/370	10	M5 - M6

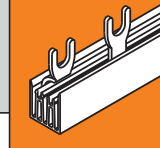

Produktbezeichnung description description du produit	Artikel-Nr. code no. N° article	VPE p. u. unité	Länge length longueur Mod/mm	Querschnitt cross section section mm ²	Klemmschraube terminal screw vis de borne
---	---------------------------------------	-----------------------	---------------------------------------	--	---

Miniline ML 16 mm²

nicht schneidbar / non-cuttable / non coupable

G-3L-106/16 ML	221 73 63	25	2x3/106	16	M5 - M6
G-3L-160/16 ML	221 73 64	25	3x3/160	16	M5 - M6
G-3L-193/16 ML	221 73 65	25	3x3+2/193	16	M5 - M6
G-3L-210/16 ML	221 73 61	25	4x3/210	16	M5 - M6

Anschlussbild Maßstab 1:1

contact pattern scale 1:1

schéma des connexions échelle 1:1

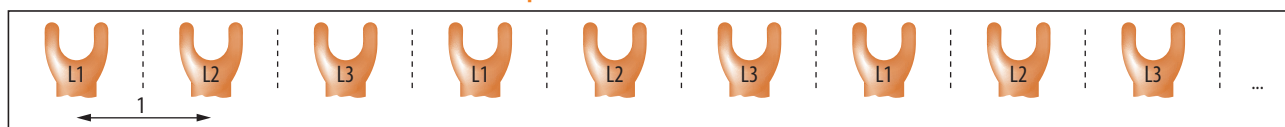

Phasenschielen

- dreipolig
- universal für LS mit Hilfsschalter

section rails

- 3-pole
- universal für MCBs with auxiliary switch

peignes

- tripolaires
- universels pour disjoncteurs avec contact auxiliaire

Produktbezeichnung description description du produit	Artikel-Nr. code no. N° article	VPE p. u. unité	Länge length longueur Mod/mm	Querschnitt cross section section mm ²	Klemmschraube terminal screw vis de borne
---	---------------------------------------	-----------------------	---------------------------------------	--	---

Universal 16 mm²

Endkappe / endcover / embouts: EK-C-2+3/16, Art.-Nr. 131 04 22

G-3L+9-1000/16 C	221 43 13	20	16x3/1000	16	M5 - M6
------------------	-----------	----	-----------	----	---------

MFC 16 mm²

inkl. Endkappe / endcover incl. / avec embouts

G-3L+9/2-120/16 MFC	221 93 04	25	2x3/120	16	M5 - M6
G-3L+9/3-175/16 MFC	221 93 05	25	3x3/175	16	M5 - M6
G-3L+9/4-230/16 MFC	221 93 06	25	4x3/230	16	M5 - M6

Anschlussbild Maßstab 1:1

contact pattern scale 1:1

schéma des connexions échelle 1:1

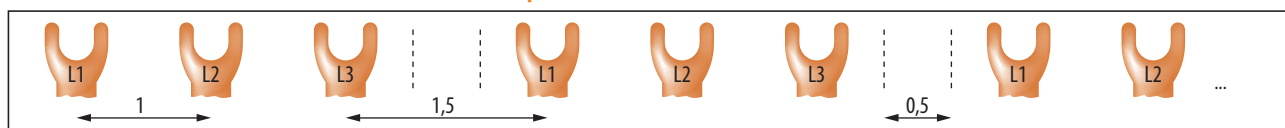

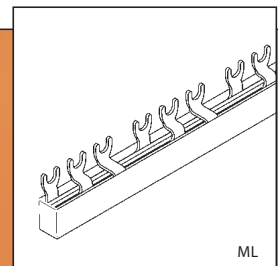
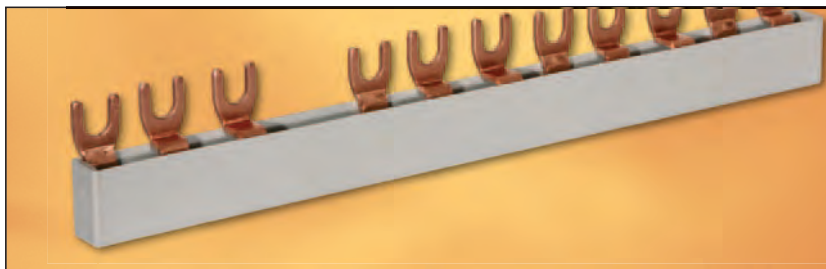
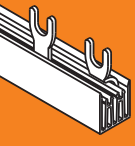

Phasenschielen

- dreipolig
- für vierpolige FI + 5, 6 bzw. 8 LS

section rails

- 3-pole
- for 4 pole RCD + 5, 6 or 8 MCBs

peignes

- tripolaires
- pour interrupteurs différentiel 4 pol. + 5, 6, ou 8 disjoncteurs

Produktbezeichnung description description du produit	Artikel-Nr. code no. N° article	VPE p. u. unité	Länge length longueur Mod/mm	Querschnitt cross section section mm ²	Klemmschraube terminal screw vis de borne
---	---------------------------------------	-----------------------	---------------------------------------	--	---

Miniline ML 10 mm²

nicht schneidbar / non-cuttable / non coupable

G-3L-FI4/5-160 ML	221 73 14	25	1x4+5x1/160	10	M5 - M6
G-3L-FI4/6-180 ML	221 73 25	25	1x4+6x1/180	10	M5 - M6
G-3L-FI4/8-210 ML	221 73 13	25	1x4+8x1/210	10	M5 - M6

Miniline ML 16 mm²

nicht schneidbar / non-cuttable / non coupable

G-3L-FI4/8-210/16 ML	221 73 62	25	1x4+8x1/210	16	M5 - M6
----------------------	-----------	----	-------------	----	---------

Anschlussbild Maßstab 1:1

contact pattern scale 1:1

schéma des connexions échelle 1:1

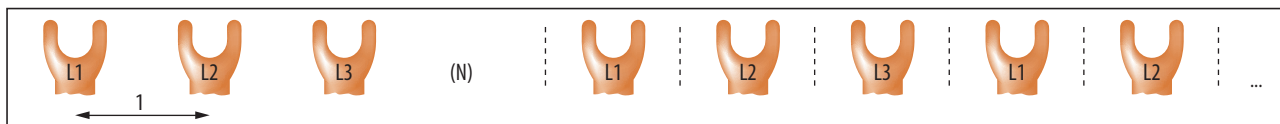

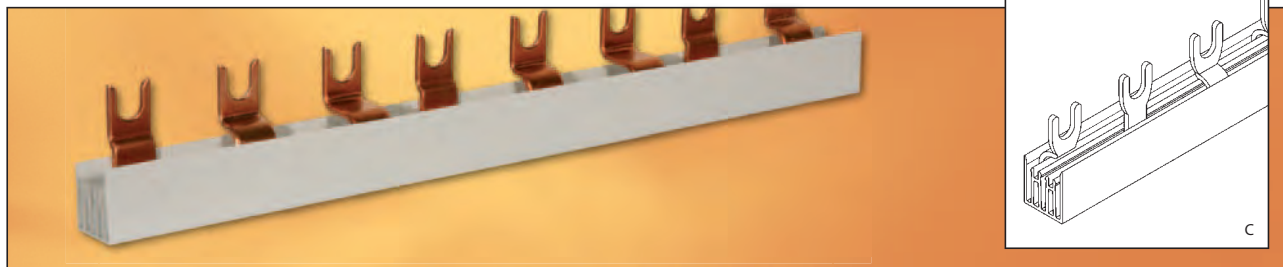
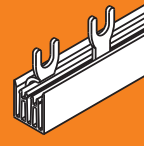

Phasenschielen

- dreipolig
- universal für LS mit Hilfskontakt oder für D0-Elemente

section rails

- 3-pole
- universal for MCBs with auxiliary switch or elements D0

peignes

- tripolaires
- universels pour disjoncteurs avec contact auxiliaire ou elements D0

2

Produktbezeichnung description description du produit	Artikel-Nr. code no. N° article	VPE p. u. unité	Länge length longueur Mod/mm	Querschnitt cross section section mm ²	Klemmschraube terminal screw vis de borne
---	---------------------------------------	-----------------------	---------------------------------------	--	---

Universal 16 mm²

Endkappe / endcover / embouts: EK-C-2+3/16, Art.-Nr. 131 04 22

G-3L-27-1000/16	221 13 14	20	36/1000	16	M5 - M6
G-3L-27-1000/16 C	221 43 11	20	36/1000	16	M5 - M6

MFC 16 mm²

inkl. Endkappe / endcover incl. / avec embouts

G-3L-27/6-160/16 MFC	221 93 07	25	6/160	16	M5 - M6
G-3L-27/8-210/16 MFC	221 93 08	25	8/210	16	M5 - M6
G-3L-27/9-240/16 MFC	221 93 09	25	9/240	16	M5 - M6

Miniline ML 10 mm²

nicht schneidbar / non-cuttable / non coupable

G-3L-27/6-160 ML	221 73 21	25	6/160	10	M5 - M6
G-3L-27/8-210 ML	221 73 22	25	8/210	10	M5 - M6
G-3L-27/9-240 ML	221 73 23	25	9/240	10	M5 - M6

Anschlussbild Maßstab 1:1

contact pattern scale 1:1

schéma des connexions échelle 1:1

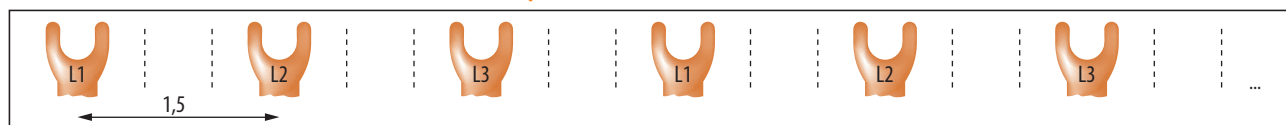

Gabel-Phasenschiene vierpolig

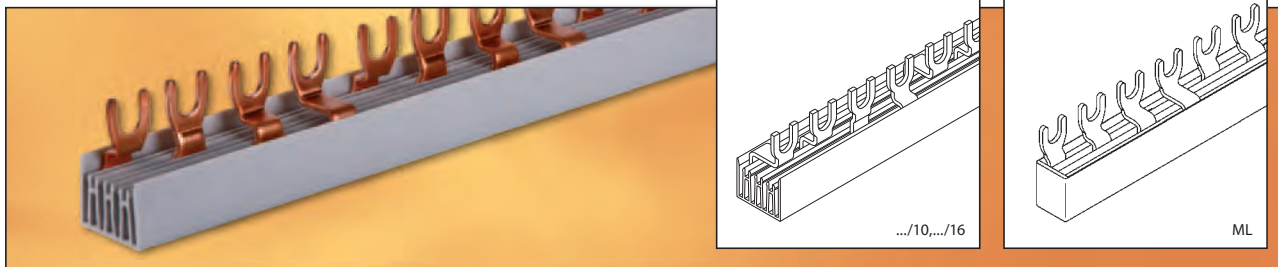

Phasenschiene

- vierpolig
- universal für LS oder 4 pol FI

section rails

- 4-pole
- universal für MCBs or 4-pole RCD

peignes

- tétrapolaires
- universels pour disjoncteurs ou interrupteurs différentiel, 4 pol.

Produktbezeichnung description description du produit	Artikel-Nr. code no. N° article	VPE p. u. unité	Länge length longueur Mod/mm	Querschnitt cross section section mm ²	Klemmschraube terminal screw vis de borne
---	---------------------------------------	-----------------------	---------------------------------------	--	---

Universal 10 mm²

Endkappe / **endcover** / embouts: EK-C-4/10, Art.-Nr. 131 04 12

G-4L-210/10	221 34 71	20	3x4/210	10	M5 - M6
G-4L-1000/10 PP	221 34 72	15	14x4/1000	10	M5 - M6

Universal 16 mm²

Endkappe / **endcover** / embouts: EK-C-4/16, Art.-Nr. 131 04 19

G-4L-210/16	221 34 06	20	3x4/210	16	M5 - M6
G-4L-1000/16	221 34 05	15	14x4/1000	16	M5 - M6

Miniline ML 10 mm²

nicht schneidbar / **non-cuttable** / non coupable

G-4L-210 ML	221 74 02	20	3x4/210	10	M5 - M6
G-4L-140 ML	221 74 01	20	2x4/140	10	M5 - M6

Miniline ML 16 mm²

nicht schneidbar / **non-cuttable** / non coupable

G-4L-140/16 ML	221 74 19	20	2x4/140	16	M5 - M6
G-4L-210/16 ML	221 74 18	20	3x4/210	16	M5 - M6

Anschlussbild Maßstab 1:1

contact pattern scale 1:1

schéma des connexions échelle 1:1

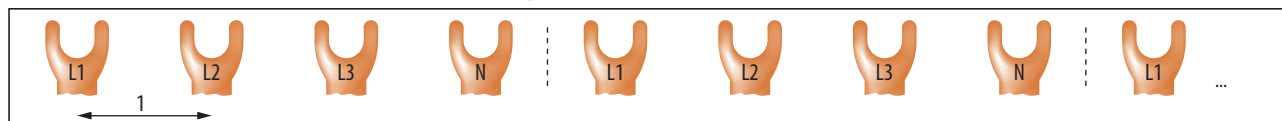



Phasenschienen

- vierpolig
- universal für LS oder 4 pol FI mit Hilfskontakt

section rails

- 4-pole
- universal für MCBs or 4pole RCD with auxiliary switch

peignes

- tétrapolaires
- universels pour disjoncteurs ou interrupteurs différentiel, 4 pol. avec contact auxiliaire

Produktbezeichnung description description du produit	Artikel-Nr. code no. N° article	VPE p. u. unité	Länge length longueur Mod/mm	Querschnitt cross section section mm ²	Klemmschraube terminal screw vis de borne
---	---------------------------------------	-----------------------	---------------------------------------	--	---

Universal 16 mm²

Endkappe / endcover / embouts: EK-C-4/16, Art.-Nr. 131 04 19

G-4L+9-1000/16 P	221 34 50	15	12x4/1000	16	M5 - M6
------------------	-----------	----	-----------	----	---------

Anschlussbild Maßstab 1:1

contact pattern scale 1:1

schéma des connexions échelle 1:1

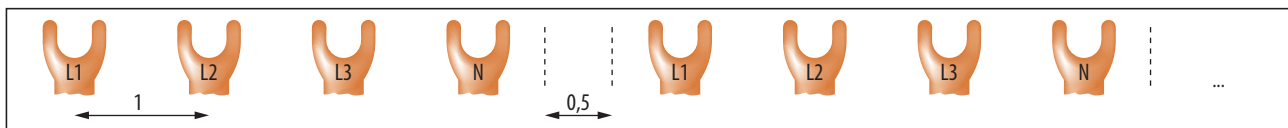

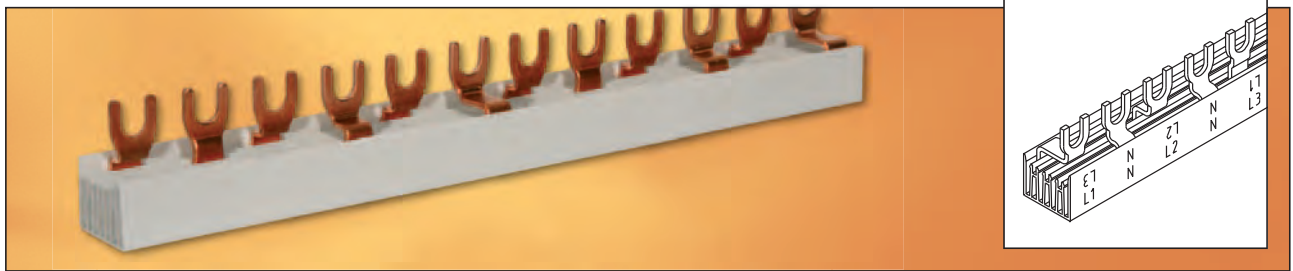
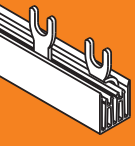

Phasenschielen

- vierpolig
- universal für 2 pol. LS + N

section rails

- 4-pole
- universal für MCBs + N

peignes

- tétrapolaires
- universels pour disjoncteur + N

Produktbezeichnung description description du produit	Artikel-Nr. code no. N° article	VPE p. u. unité	Länge length longueur Mod/mm	Querschnitt cross section section mm ²	Klemmschraube terminal screw vis de borne
---	---------------------------------------	-----------------------	---------------------------------------	--	---

Universal 16 mm²

Endkappe / endcover / embouts: EK-C-4/16, Art.-Nr. 131 04 19

G-L1+N-L2+N-L3+N-1000/16 P	221 34 19	15	27x2/1000	16	M5 - M6
----------------------------	-----------	----	-----------	----	---------

MFC 16 mm²

inkl. Endkappe / endcover incl. / avec embouts

G-L1+N-L2+N-L3+N-210/16 MFC	221 94 03	20	6x2/210	16	M5 - M6
-----------------------------	-----------	----	---------	----	---------

ML 10 mm²

inkl. Endkappe / endcover incl. / avec embouts

G-4L-L1+N-L2+N-L3+N-210 ML	221 74 03	20	6x2/210	10	M5 - M6
----------------------------	-----------	----	---------	----	---------

Anschlussbild M 1:1

contact pattern scale 1:1

schéma des connexions échelle 1:1

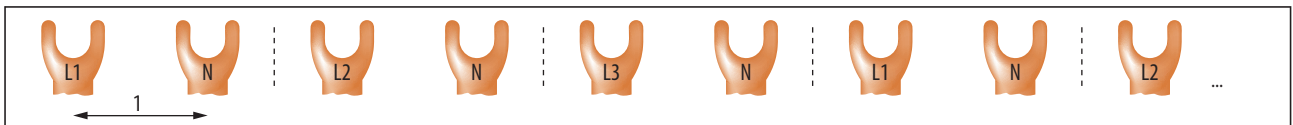

Phasenschielen

- vierpolig
- für 2 pol FI/LS in 3 TE

section rails

- 4-pole
- for 2 pole RCBOs, 3 MW width

peignes

- tétrapolaires
- pour disjoncteurs différentiel 2 pol en 3 UM

Produktbezeichnung description description du produit	Artikel-Nr. code no. N° article	VPE p. u. unité	Länge length longueur Mod/mm	Querschnitt cross section section mm ²	Klemmschraube terminal screw vis de borne
---	---------------------------------------	-----------------------	---------------------------------------	--	---

Universal 16 mm²

Endkappe / endcover / embouts: EK-C-4/16, Art.-Nr. 131 04 19

G-L1+N+17,8-L2+N+17,8-L3+N+17,8-1000/16	221 34 89	5	18x2/1000	16	M5 - M6
---	-----------	---	-----------	----	---------

Anschlussbild M 1:1

contact pattern scale 1:1

schéma des connexions échelle 1:1

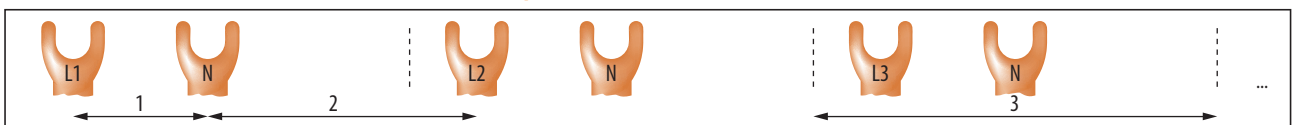



Endkappen



Endkappen für Phasenschielen

endcovers for busbars

embouts pour peignes

Produktbezeichnung description description du produit	Artikel-Nr. code no. N° article	VPE p. u. unité	Polzahl no. of poles no. de poles	Querschnitt cross section section mm ²	Verwendung application application
EK-C-1/10-16	131 04 25	10	1	10-16	G-1L.../10, .../16
EK-C-2/10	131 04 20	10	2	10	G-2L.../10
EK-C-2+3/16	131 04 22	10	2, 3	16	G-2L.../16, G-3L.../16
EK-C-3/10	131 04 13	10	3	10	G-3L.../10
EK-C-4/10	131 04 12	10	4	10	G-4L.../10
EK-C-4/16	131 04 19	10	4	16	G-4L.../16
EK-C-2+3/25/36	131 04 27	10	2, 3	25, 36	G-2L.../25, .../36, G-3L.../25, .../36

Endkappen für Phasenschielen MFC

endcovers for busbars MFC

embouts pour peignes MFC

Produktbezeichnung description description du produit	Artikel-Nr. code no. N° article	VPE p. u. unité	Polzahl no. of poles no. de poles	Querschnitt cross section section mm ²	Verwendung application application
EK-D-1	131 04 46	10	1	10-16	G-1L.../10, .../16 MFC
EK-D-2/10	131 04 41	10	2	10	G-2L.../10 MFC
EK-D-2+3/16	131 04 44	10	2, 3	16	G-2L.../16, G-3L.../16 MFC
EK-D-3/10	131 04 42	10	3	10	G-3L.../10 MFC
EK-D-4/10	131 04 43	10	4	10	G-4L.../10 MFC
EK-D-4/16	131 04 45	10	4	16	G-4L.../16 MFC

Berührungsschutz

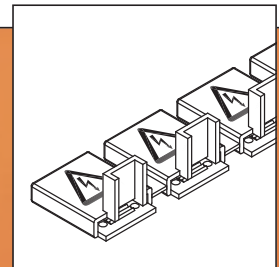
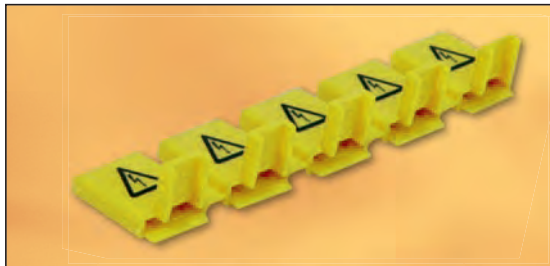

Berührungsschutz für Phasenschielen

- einzeln abtrennbar
- für 5 TE

Material:
• PA 6.6 V0

protection cover

- breakable
- for 5 module width

material:
• PA 6.6 V0

protection contre les contacts

- séparable
- pour 5 unités

matière:
• PA 6.6 V0

Produktbezeichnung description description du produit	Artikel-Nr. code no. N° article	VPE p. u. unité	Polzahl no. of poles no. de poles	Querschnitt cross section section mm ²
Berührungsschutz für 5 TE	131 04 35	10	1-4	10-16

Einspeiseblock

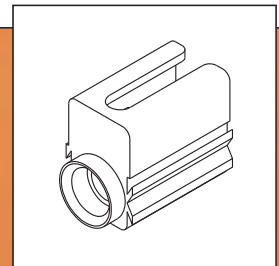

Einspeiseblock für Phasenschielen

für Steg- und Gabelausführung

connection terminals for busbars

for pin and fork types

connecteurs isolés pour peignes

pour fourche et deut

Produktbezeichnung description description du produit	Artikel-Nr. code no. N° article	VPE p. u. unité	Anschlussquerschnitt cross section section mm ²
ES/35-S/G	201 09 02	10	35
ES/35-S/G-F fingersicher / touch proof / protection contre de contact	201 09 25	10	35

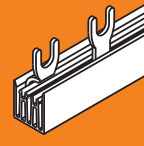

Anschlussklemmen für Gabel-Phasenschielen

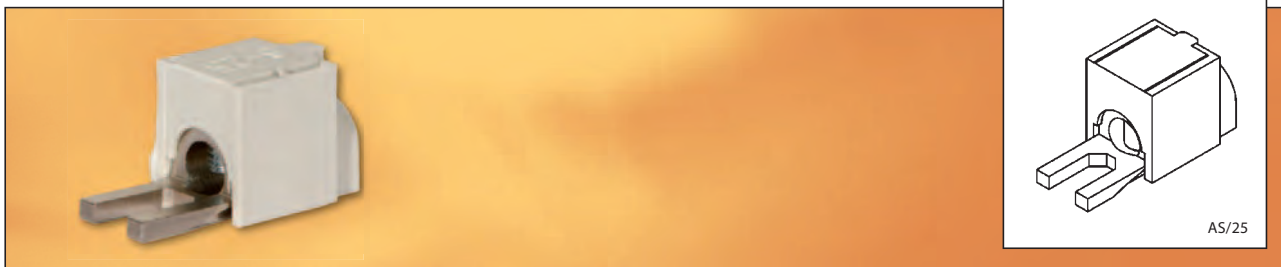

Anschlussklemmen für Phasenschielen

connection terminals for busbars

connecteurs pour peignes

Produktbezeichnung description description du produit	Artikel-Nr. code no. N° article	VPE p. u. unité	Anschlussquerschnitt cross section section mm ²	Gabelabmaße fork dimensions dimension de fourche B x H x L/mm
AS/25 GN	201 01 03	30	25	11 x 2,5 x 13
AS/35-K blank	201 03 02	50	35	11 x 3 x 14,5
AS/35-M/N blank	201 03 04	50	35	11 x 2,5 x 14,5
AS/50 GN	201 02 36	25	50	11 x 2 x 14,4

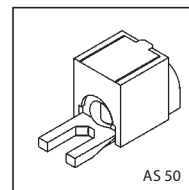
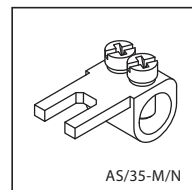
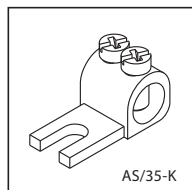

2

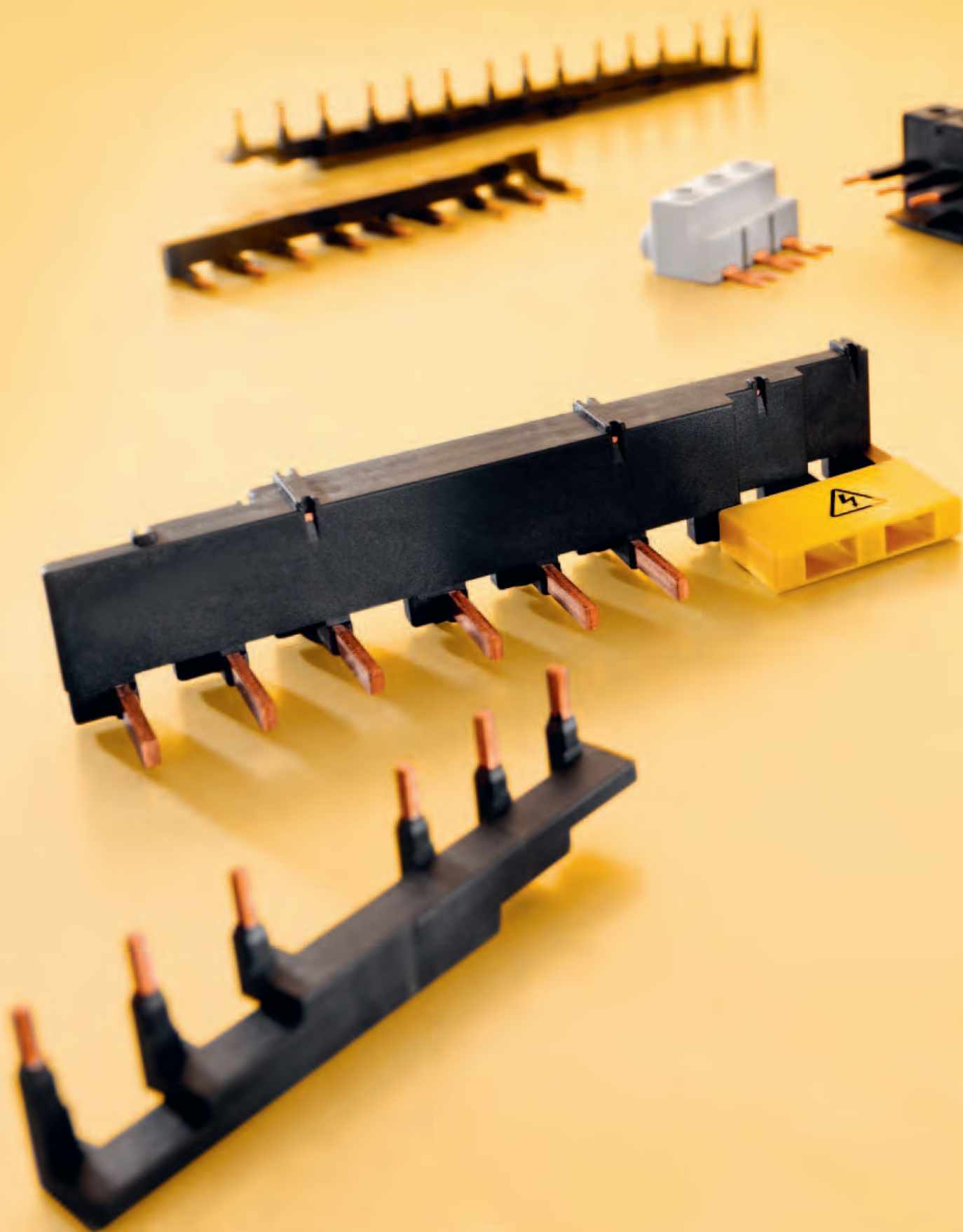

Phasenschielen für
Motorstarter

Parallelverdrahtung
Stern-Dreieck-Verdrahtung
Wendeverdrahtung
Sternbrücken

busbars for
motor starters

**wiring system for parallel
connection**
**wiring system for star-delta
starters**
**wiring system for
reversing starters**
star bridges

peignes pour
disjoncteurs-moteurs

système de câblage parallèle
système de câblage pour
démarrateurs étoile-triangle
système de câblage pour
démarrateurs inverseur
pont-étoile

Phasenschielen für Motorstarter

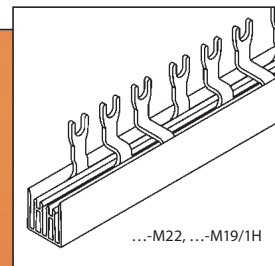
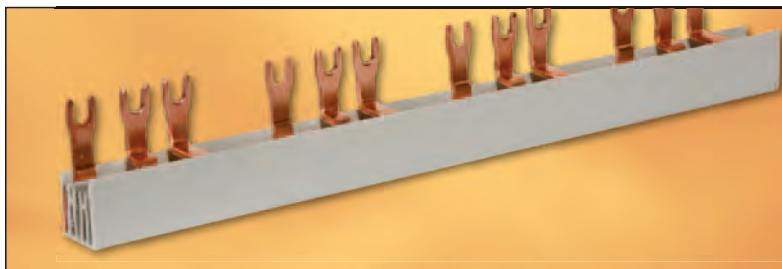

Phasenschielen für Motorstarter

- dreipolig
- für Motorschutzschalter
Moeller, Siemens, Schneider, ...

busbars for motor starters

- 3-pole
- for motor-protective switches
Moeller, Siemens, Schneider, ...

peignes pour disjoncteurs-moteurs

- tripolaires
- pour disjoncteurs-moteurs
Moeller, Siemens, Schneider, ...

Produktbezeichnung description description du produit	Artikel-Nr. code no. N° article	VPE p. u. unité	Länge length longueur Mod/mm	Querschnitt cross section section mm ²	Schalter switches disjoncteurs
---	---------------------------------------	-----------------------	---------------------------------------	--	--------------------------------------

Endkappe / **endcover** / embouts: EK-D2+3/16
Abdeckung / **cover** / embout: A-MS

G-3L-MS-M22	221 25 24	10	1000	16	22
-------------	-----------	----	------	----	----

Anschlussbild M 1:1

contact pattern scale 1:1

schéma des connexions échelle 1:1

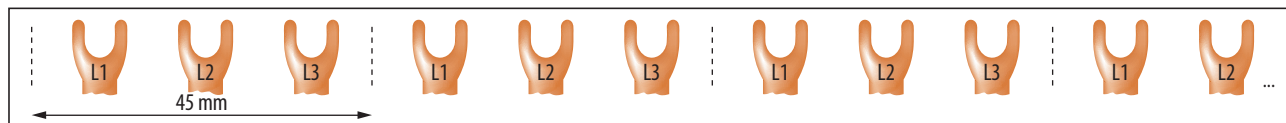

Phasenschielen für Motorstarter

- dreipolig
- für Motorschutzschalter mit HS
Moeller, Siemens, Schneider, ...

busbars for motor starters

- 3-pole
- for motor-protective switches with aux.
switch, Moeller, Siemens, Schneider, ...

peignes pour disjoncteurs-moteurs

- tripolaires
- universel pour disjoncteurs-moteurs
avec contact auxiliaire Moeller, Siemens,
Schneider, ...

Produktbezeichnung description description du produit	Artikel-Nr. code no. N° article	VPE p. u. unité	Länge length longueur Mod/mm	Querschnitt cross section section mm ²	Schalter switches disjoncteurs
---	---------------------------------------	-----------------------	---------------------------------------	--	--------------------------------------

Endkappe / **endcover** / embouts: EK-D2+3/16
Abdeckung / **cover** / embout: A-MS

G-3L-MS-M19/1H1	221 25 23	10	1000	16	19
-----------------	-----------	----	------	----	----

Anschlussbild M 1:1

contact pattern scale 1:1

schéma des connexions échelle 1:1

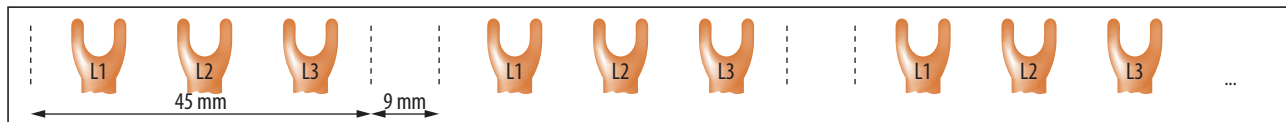

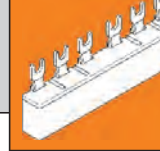

Phasenschielen für Motorstarter

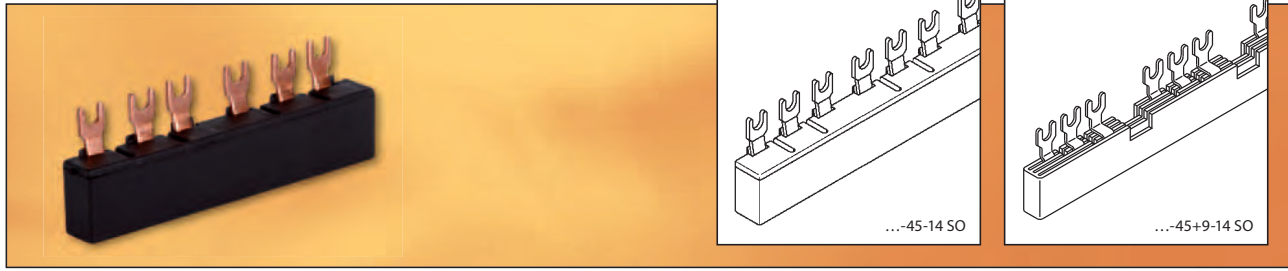

Phasenschielen für Motorstarter

- dreipolig
- für Motorschutzschalter
Moeller, Siemens, Schneider, ...

busbars for motor starters

- 3-pole
- for motor-protective switches
Moeller, Siemens, Schneider, ...

peignes pour disjoncteurs-moteurs

- tripolaires
- universel pour disjoncteurs-moteurs
Moeller, Siemens, Schneider, ...

Produktbezeichnung description description du produit	Artikel-Nr. code no. N° article	VPE p.u. unité	Länge length longueur Mod/mm	Querschnitt cross section section mm ²	Schalter switches disjoncteurs
G-3L-MS-2-45-14 SO	221 25 19	10	90	10	2
G-3L-MS-3-45-14 SO	221 25 20	10	135	10	3
G-3L-MS-4-45-14 SO	221 25 21	10	180	10	4
G-3L-MS-5-45-14 SO	221 25 22	10	225	10	5

Anschlussbild M 1:1

contact pattern scale 1:1

schéma des connexions échelle 1:1

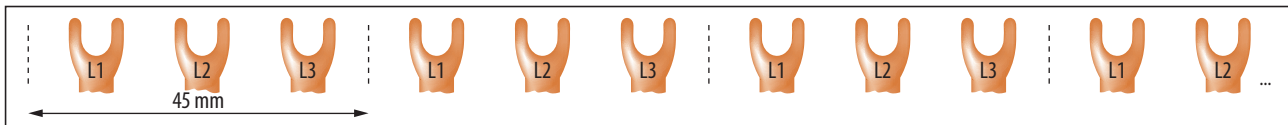

Phasenschielen für Motorstarter

- dreipolig
- für Motorschutzschalter mit HS
Moeller, Siemens, Schneider, ...

busbars for motor starters

- 3-pole
- for motor-protective switches with aux.
switch, Moeller, Siemens, Schneider, ...

peignes pour disjoncteurs-moteurs

- tripolaires
- universel pour disjoncteurs-moteurs
avec contact auxiliaire Moeller, Siemens,
Schneider, ...

Produktbezeichnung description description du produit	Artikel-Nr. code no. N° article	VPE p.u. unité	Länge length longueur Mod/mm	Querschnitt cross section section mm ²	Schalter switches disjoncteurs
G-3L-MS-2-45+9-14	221 53 06	10	108	10	2
G-3L-MS-3-45+9-14	221 53 07	10	162	10	3
G-3L-MS-4-45+9-14	221 53 08	10	216	10	4
G-3L-MS-5-45+9-14	221 53 09	10	270	10	5

Anschlussbild M 1:1

contact pattern scale 1:1

schéma des connexions échelle 1:1

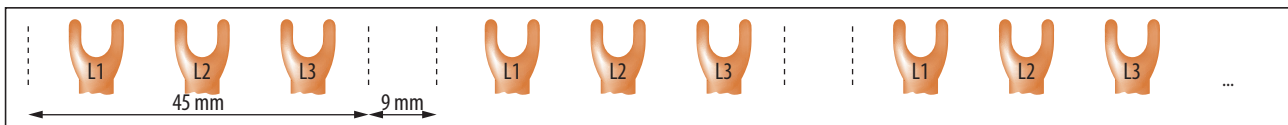

Zubehör

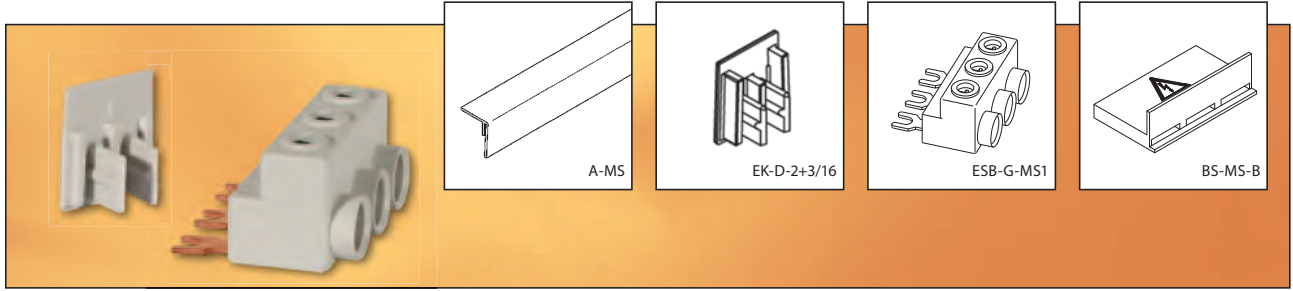

	Produktbezeichnung description description du produit	Artikel-Nr. code no. N° article	VPE p. u. unité
A-MS	Abdeckung Länge 1000 mm grau / cover length 1000 mm grey / longueur recouvrement 1000 mm gris	133 05 08	1
EK-D-2+3/16	Endkappe / endcover / embout	131 04 44	10
ESB-G-MS1	Einspeiseblock 25 mm ² / feed-in terminal 25 mm ² / borne d'alimentation 25 mm ²	204 01 44	10
BS-MS-B	Berührungsschutz / protection cover / protection contre les contacts	131 04 36	10

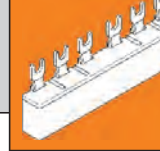

Phasenschielen für Motorstarter Sirius

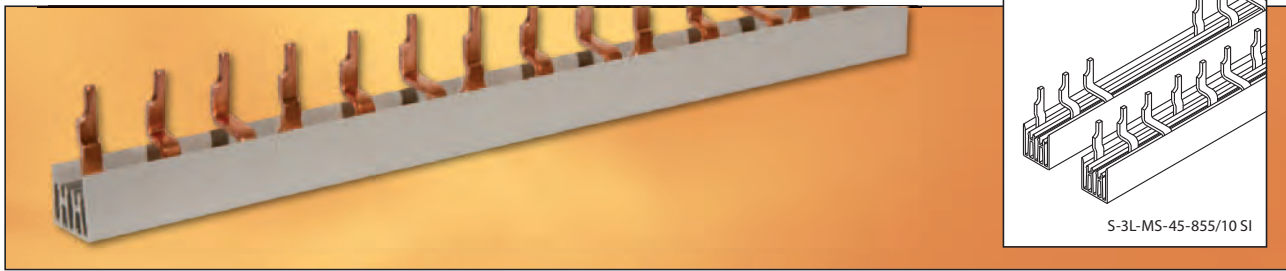

Phasenschielen

- dreipolig
- für Motorschutzschalter
Moeller, Siemens, Schneider, ...

section rails

- 3-pole
- for motor-protective switches
Moeller, Siemens, Schneider, ...

peignes

- tripolaires
- universel pour disjoncteurs-moteurs
Moeller, Siemens, Schneider, ...

Produktbezeichnung description description du produit	Artikel-Nr. code no. N° article	VPE p.u. unité	Länge length longueur Mod/mm	Querschnitt cross section section mm ²	Schalter switches disjoncteurs
---	---------------------------------------	----------------------	---------------------------------------	--	--------------------------------------

Endkappe / endcover / embouts: EK-C-3/10

S-3L-MS-45-855/10 SI	222 33 45	20	855	10	19
----------------------	-----------	----	-----	----	----

Anschlussbild M 1:1

contact pattern scale 1:1

schéma des connexions échelle 1:1

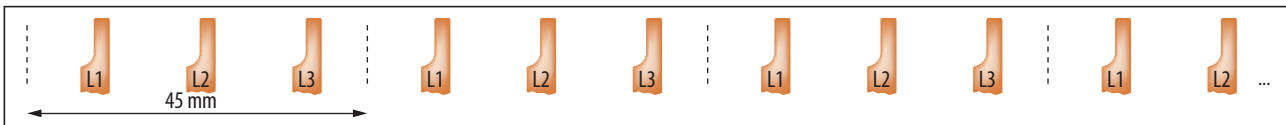

Endkappe / endcover / embouts: EK-C-3/10

S-3L-MS-90-855/10 SI	222 33 44	20	855	10	10
----------------------	-----------	----	-----	----	----

Anschlussbild M 1:1

contact pattern scale 1:1

schéma des connexions échelle 1:1



Zubehör

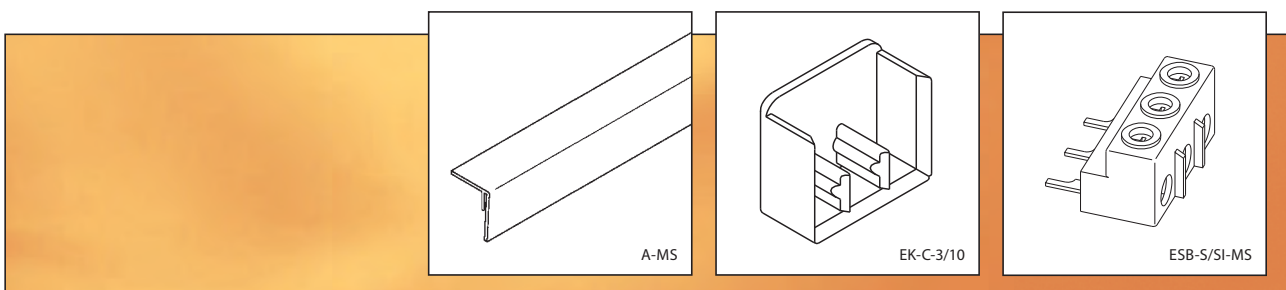

Produktbezeichnung description description du produit	Artikel-Nr. code no. N° article	VPE p.u. unité
A-MS Abdeckung Länge 1000 mm grau / cover length 1000 mm grey / longueur recouvrement 1000 mm gris	133 05 08	1
EK-C-3/10 Endkappe / endcover / embout	131 04 13	10
ESB-S/SI-MS Einspeiseblock 25 mm ² / feed-in terminal 25 mm ² / borne d'alimentation 25 mm ²	204 01 38	10

Phasenschiene für Motorstarter „M“, 12 mm²

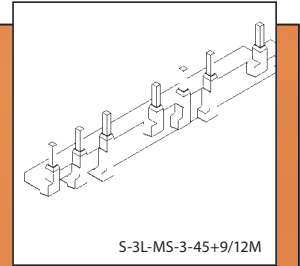
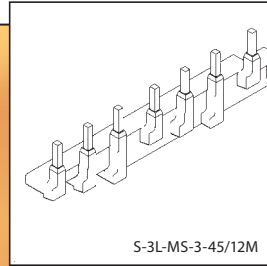
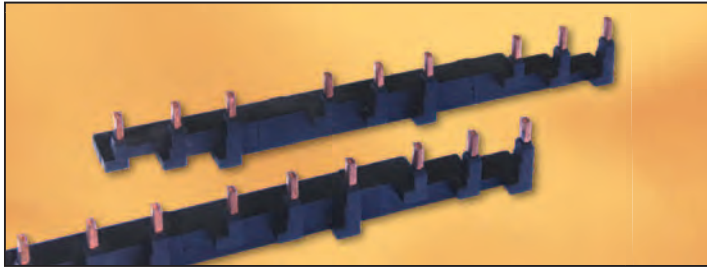

Phasenschiene für Motorstarter

- „M“ modular anreihbar
- vollvergossene Ausführung
- 12 mm² – 64 A Nennstrom
- „+9“ mit Freiraum für Hilfsschalter

busbars for motor starters

- „M“ modular extensible
- fully sealed version
- 12 sqmm – 64 A nominal current
- “+9” additional space for aux. switch

Peignes pour disjoncteur moteurs

- Peut être aligner
- Encapsulé
- 12 mm² – 64 A courant nominal
- + 9 mm pour l'auxiliaire

Produktbezeichnung description description du produit	Module module module	Artikel-Nr. code no. N° article	VPE p. u. unité	Anwendung Motorstarter/Schütz application motor starter/contacteur application disjoncteur/contacteur
S-3L-MS-2-45/12M	2	2222505	5	Allen-Bradley 140M-C...; 140M-D.../100-C30; 100-C37 Schneider GV2ME.../LC1-09 – LC1-D38 Siemens 3RV1011...; 3RV1021.../3RT1024 – 3RT1026 Eaton PKZM 0/DILOM – DIL0AM Lovato 11SM1A...; 11SM1B.../ BF20, BF25 GE Power Controls GPS1.../CL25 ABB MS116 – MS132/AF26 – AF38 WEG MPW16 – MPW25/CWM25
S-3L-MS-3-45/12M	3	2222506	5	
S-3L-MS-4-45/12M	4	2222507	5	
S-3L-MS-5-45/12M	5	2222508	5	
S-3L-MS-2-45+9/12M	2	2222509	5	
S-3L-MS-3-45+9/12M	3	2222510	5	
S-3L-MS-4-45+9/12M	4	2222511	5	
S-3L-MS-5-45+9/12M	5	2222512	5	

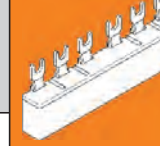

Phasenschielen für Motorstarter „M“, 50 mm²

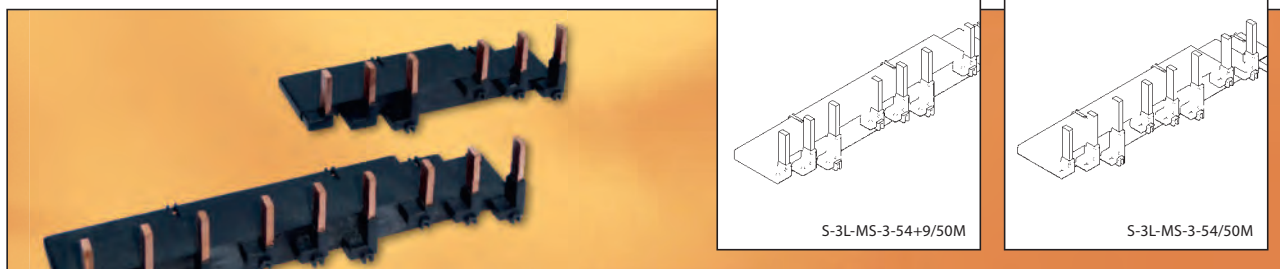

Phasenschielen für Motorstarter

- „M“ modular anreihbar
- vollvergossene Ausführung
- 50 mm² – 120 A Nennstrom
- „+9“ mit Freiraum für Hilfsschalter

busbars for motor starters

- „M“ modular extensible
- fully sealed version
- 50 sqmm – 120 A nominal current
- „+9“ additional space for aux. switch

Peignes pour disjoncteur moteurs

- Peut être aligner
- Encapsulé
- 50 mm² – 120 A courant nominal
- »+ 9mm pour l'auxiliaire

Produktbezeichnung description description du produit	Module module module	Artikel-Nr. code no. N° article	VPE p. u. unité	Anwendung Motorstarter application motor starter application disjoncteur moteur
S-3L-MS-2-54/50M	2	2222513	1	Allen-Bradley 100M-F Schneider GV3P Siemens 3RV1031 Eaton PKZM4 Lovato 11SM2A GE Power Controls GPS2B ABB MS450 WEG MPW65
S-3L-MS-3-54/50M	3	2222514	1	
S-3L-MS-4-54/50M	4	2222515	1	
S-3L-MS-2-54+9/50M	2	2222516	1	
S-3L-MS-3-54+9/50M	3	2222517	1	
S-3L-MS-4-54+9/50M	4	2222518	1	



Zubehör

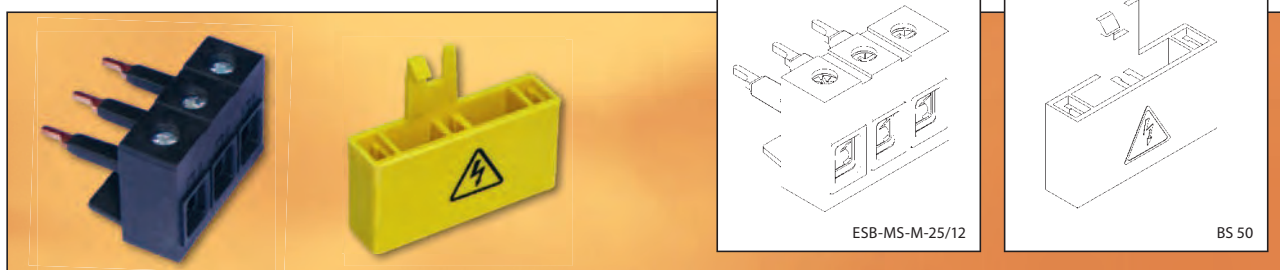

Produktbezeichnung description description du produit	Artikel-Nr. code no. N° article	VPE p. u. unité
ESB-MS-M-25/12 Einspeiseblock 25 mm ² / feed-in terminal 25 mm ² / borne d'alimentation 25 mm ²	2040147	1
ESB-MS-50/50 Einspeiseblock 50 mm ² / feed-in terminal 50 mm ² / borne d'alimentation 50 mm ²	2040149	1
BS 12 Berührungsschutz dreipolig / protection cover three-pole / protection contre les contacts tripolaire 12 mm ²	1310475	10
BS 50 Berührungsschutz dreipolig / protection cover three-pole / protection contre les contacts tripolaire 50 mm ²	1310476	10





Zubehör für den Verteilerbau

- Verdrahtungsbrücken
- Kabelbäume
- Tragschienen
- Verteilereinbausteckdosen
- Flachgewebebänder
- Stützisolatoren
- SIKAB
- Verschlussstreifen
- Schaltplentasche

accessories for distribution boards

- wiring bridges
- cable links
- DIN Rails
- flush-fitting socket
- braided straps
- stand-off insulators
- SIKAB
- blanking-off plates
- diagram pocket

accessoires pour des coffrets

- ponts de câblage
- harnais de câble
- rails DIN
- prise de distributeur
- bandes de mise à la masse
- isolateurs supports
- SIKAB
- obturateurs
- étui pour schémas

Verdrahtungsbrücken

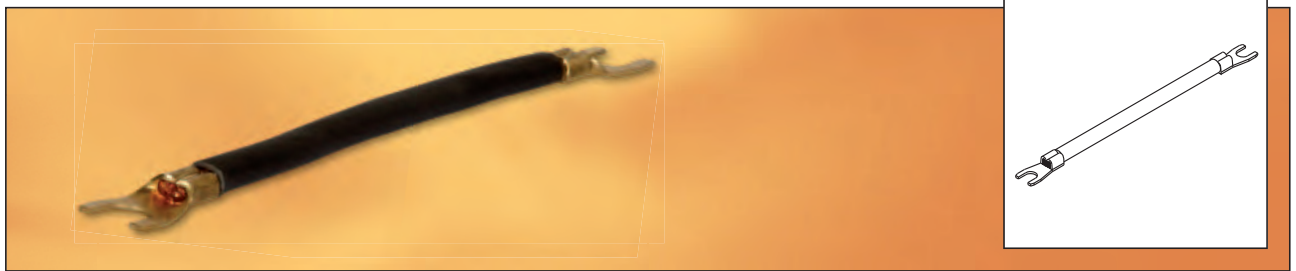

Verdrahtungsbrücken, schwarz

- flexibel
- beidseitig Gabelschuh für M5
- in allen Längen, 6 und 10 mm²
- H07V-K

wiring bridges, black

- flexible
- on both sides fork for M5
- in all lengths, 6 and 10 mm²
- H07V-K

ponts de câblage, noir

- flexible
- extrémités à fourche pour M5
- dans toutes les longueurs, 6 et 10 mm²
- H07V-K

Produktbezeichnung description description du produit	Artikel-Nr. code no. N° article	VPE p.u. unité	Querschnitt cross section section	Länge mm length mm longueur mm
VB 6/123 G 2	142 01 01	1000	6	123
VB 6/265 G 2	142 01 02	500	6	265
VB 6/350 G 2	142 01 03	200	6	350
VB 10/133 G 2	142 01 04	500	10	133
VB 10/265 G 2	142 01 05	250	10	265
VB 10/350 G 2	142 01 06	100	10	350

4

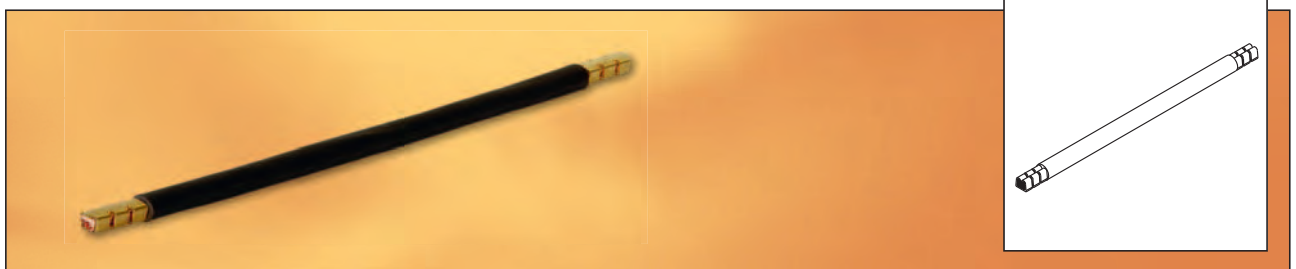

Verdrahtungsbrücken, schwarz

- flexibel
- beidseitig Aderendhülse
- in allen Längen, 6, 10 und 16 mm²
- H07V-K

wiring bridges, black

- flexible
- on both sides sleeve
- in all lengths, 6, 10 and 16 mm²
- H07V-K

ponts de câblage, noir

- flexible
- embouts aux extrémités
- dans toutes les longueurs, 6, 10 et 16 mm²
- H07V-K

Produktbezeichnung description description du produit	Artikel-Nr. code no. N° article	VPE p.u. unité	Querschnitt cross section section	Länge mm length mm longueur mm
VB 6/123 A 2	142 02 01	1000	6	123
VB 6/265 A 2	142 02 02	500	6	265
VB 6/350 A 2	142 02 03	200	6	350
VB 10/133 A 2	142 02 05	500	10	133
VB 10/265 A 2	142 02 07	250	10	265
VB 10/350 A 2	142 02 08	100	10	350
VB 16/133 A 2	142 02 24	300	16	133
VB 16/265 A 2	142 02 25	150	16	265
VB 16/350 A 2	142 02 26	50	16	350



Verdrahtungsbrücken, schwarz

- flexibel
- Aderendhülse/Gabelschuh für M5
- in allen Längen, 6 und 10 mm²
- H07V-K

wiring bridges, black

- flexible
- sleeve/fork for M5
- in all lengths, 6 and 10 mm²
- H07V-K

ponts de câblage, noir

- flexible
- embout/fourche pour M5
- dans toutes les longueurs, 6 et 10 mm²
- H07V-K

Produktbezeichnung description description du produit	Artikel-Nr. code no. N° article	VPE p. u. unité	Querschnitt cross section section	Länge mm length mm longueur mm
VB 6/123 A/G	142 03 01	1000	6	123
VB 6/265 A/G	142 03 02	500	6	265
VB 6/350 A/G	142 03 03	200	6	350
VB 10/133 A/G	142 03 05	500	10	133
VB 10/265 A/G	142 03 06	250	10	265
VB 10/350 A/G	142 03 10	100	10	350

Verdrahtungsbrücken in anderen Längen, Farben und z. B. 16 mm² Leitungsquerschnitt auf Anfrage!

Different lengths, colours or cross sections e.g. 16 mm², on request!

Autres longueurs de ponts de câblage, autres couleurs ou autres section p. ex. 16 mm² sur demande!

Zugangs- und Abgangskabelbäume

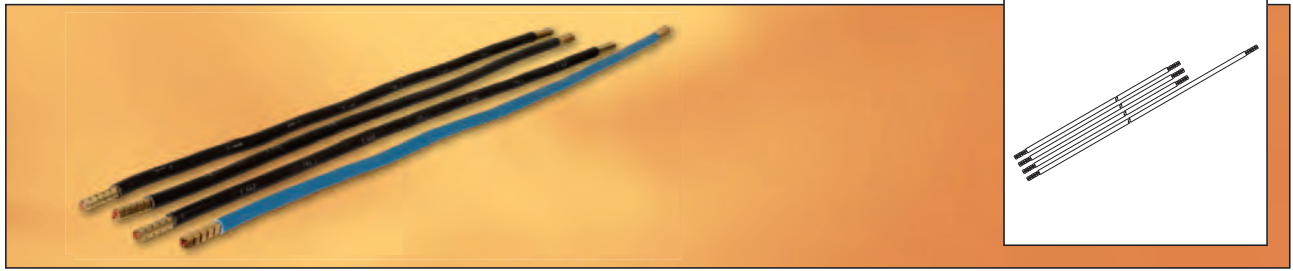

Zugangs- und Abgangskabelbäume

Leitungsmaterial aus geprüftem H07V-K mit 18 mm Aderendhülse und/oder Gabelschuh für M5.

Sonderanfertigung und -längen auf Anfrage.

incoming and outgoing flexible cable links

H07V-K end-sleeves 18 mm/fork for M5.

Special production and lengths on demand.

harnais de câbles flexible pour entrées et sorties

H07V-K embout 18 mm/fourche pour M5.

Production spéciale et longueurs sur demande.

Zugangskabelbäume H07V-K, 10 mm².

Incoming flexible cable links H07V-K, 10 mm².

Harnais de câbles flexible pour entrées H07V-K, 10 mm².

Produktbezeichnung description description du produit	Anwendung application usage	Artikel-Nr. code no. N° article	VPE p. u. unité	Querschnitt cross section section	Längen lengths longueur
ähnlich Kabelbaum Y87A similar to cable link Y87A comparable avec harnais de cable Y87A	von Klemme, Hauptschalter oder Vorsicherung D oder D0 (obere Hutschiene) zum unteren Zähler	142 12 01	50	10	L1: 375 mm sw L2: 375 mm sw L3: 375 mm sw N: 425 mm bl
ähnlich Kabelbaum Y87B similar to cable link Y87B comparable avec harnais de cable Y87B	von Klemme, Hauptschalter oder Vorsicherung D oder D0 (obere Hutschiene) zum oberen Zähler	142 12 03	50	10	L1: 700 mm sw L2: 700 mm sw L3: 700 mm sw N: 800 mm bl
ähnlich Kabelbaum Y87C similar to cable link Y87C comparable avec harnais de cable Y87C	von Klemme, Hauptschalter oder Vorsicherung D oder D0	142 12 47	50	10	L1: 275 mm sw L2: 275 mm sw L3: 275 mm sw
ähnlich Kabelbaum Y87D similar to cable link Y87D comparable avec harnais de cable Y87D	von NH-00 Reiterelement zum unteren Zähler	142 12 04	50	10	L1: 375 mm sw L2: 400 mm sw L3: 425 mm sw N: 425 mm bl
ähnlich Kabelbaum Y87E similar to cable link Y87E comparable avec harnais de cable Y87E	von NH-00 Reiterelement zum oberen Zähler	142 12 48	50	10	L1: 675 mm sw L2: 700 mm sw L3: 750 mm sw N: 675 mm
ähnlich Kabelbaum Y87F similar to cable link Y87F comparable avec harnais de cable Y87F	von NH-00 Tandem-Reiterelement zum unteren Zähler	142 12 05	50	10	L1: 500 mm sw L2: 500 mm sw L3: 500 mm sw N: 325 mm bl
ähnlich Kabelbaum Y87G similar to cable link Y87G comparable avec harnais de cable Y87G	von NH-00 Tandem-Reiterelement zum oberen Zähler	142 12 06	50	10	L1: 700 mm sw L2: 700 mm sw L3: 700 mm sw N: 675 mm bl
ähnlich Kabelbaum Y87H similar to cable link Y87H comparable avec harnais de cable Y87H	für Nachbarzähler von Gruppenvorsicherung zum Nachbarzähler unten	142 12 49	50	10	L1: 500 mm sw L2: 500 mm sw L3: 500 mm sw N: 675 mm bl
ähnlich Kabelbaum Y87L similar to cable link Y87L comparable avec harnais de cable Y87L	für Nachbarzähler von Gruppenvorsicherung zum Nachbarzähler oben	142 12 50	50	10	L1: 900 mm sw L2: 925 mm sw L3: 975 mm sw N: 800 mm bl

16 mm² auf Anfrage

16 mm² on demand

16 mm² sur demands



Abgangskabelbäume H07V-K, 10 mm² für einstöckige Tragplatten

outgoing flexible cable links H07V-K, 10 mm²

harnais des câbles flexibles pour sorties H07V-K, 10 mm²

Produktbezeichnung description description du produit	Anwendung application usâge	Artikel-Nr. code no. N° article	VPE p. u. unité	Querschnitt cross section section	Längen lengths longueur
ähnlich Kabelbaum Y88A similar to cable link Y88A comparable avec harnais de cable Y88A	4-polig, Gabel im Verteiler 3 x braun / brown / marron blau / blue / bleu	142 16 06	50	10	L1: 575 mm br L2: 575 mm br 1x L3: 575 mm br N: 775 mm bl
ähnlich Kabelbaum Y88B similar to cable link Y88B comparable avec harnais de cable Y88B	4-polig, Stift im Verteiler 3 x braun / brown / marron blau / blue / bleu	142 12 21	50	10	L1: 575 mm br L2: 575 mm br 1x L3: 575 mm br N: 775 mm bl
ähnlich Kabelbaum Y88C similar to cable link Y88C comparable avec harnais de cable Y88C	4-polig, Gabel im Verteiler 3 x braun / brown / marron gelb grün / yellow green / vert jaune	142 16 08	50	10	L1: 575 mm br L2: 575 mm br 1x L3: 575 mm br PE: 950 mm gn-ge
ähnlich Kabelbaum Y88D similar to cable link Y88D comparable avec harnais de cable Y88D	4-polig, Stift im Verteiler 3 x braun / brown / marron gelb grün / yellow green / vert jaune	142 12 51	50	10	L1: 575 mm br L2: 575 mm br 1x L3: 575 mm br PE: 950 mm gn-ge
ähnlich Kabelbaum Y88E similar to cable link Y88E comparable avec harnais de cable Y88E	5-polig, Gabel im Verteiler 3 x braun / brown / marron blau / blue / bleu gelb grün / yellow green / vert jaune	142 16 09	50	10	L1: 575 mm br L2: 575 mm br 1x L3: 575 mm br 1x N: 950 mm bl PE: 950 mm gn-ge
ähnlich Kabelbaum Y88F similar to cable link Y88F comparable avec harnais de cable Y88F	5-polig, Steg im Verteiler 3 x braun / brown / marron blau / blue / bleu gelb grün / yellow green / vert jaune	142 12 52	50	10	L1: 575 mm br L2: 575 mm br 1x L3: 575 mm br 1x N: 950 mm bl PE: 950 mm gn-ge

4

Abgangskabelbäume für Einbausatz mit Verteiler 2- und 4-reihig

outgoing flexible cable links

harnais des câbles flexibles pour sorties

Produktbezeichnung description description du produit	Anwendung application usâge	Artikel-Nr. code no. N° article	VPE p. u. unité	Querschnitt cross section section	Längen lengths longueur
ähnlich Kabelbaum Y88G similar to cable link Y88G comparable avec harnais de cable Y88G	4-polig, Gabel im Verteiler 3 x braun / brown / marron blau / blue / bleu	142 16 10	50	10	L1: 575 mm br L2: 575 mm br 1x L3: 575 mm br N: 1100 mm bl
ähnlich Kabelbaum Y88H similar to cable link Y88H comparable avec harnais de cable Y88H	4-polig, Gabel im Verteiler 3 x braun / brown / marron blau / blue / bleu	142 12 39	50	10	L1: 575 mm br L2: 575 mm br 1x L3: 575 mm br N: 1100 mm bl
ähnlich Kabelbaum Y88I similar to cable link Y88I comparable avec harnais de cable Y88I	4-polig, Gabel im Verteiler 3 x braun / brown / marron gelb grün / yellow green / vert jaune	142 16 02	50	10	L1: 575 mm br L2: 575 mm br 1x L3: 575 mm br PE: 1100 mm bl
ähnlich Kabelbaum Y88K similar to cable link Y88K comparable avec harnais de cable Y88K	4-polig, Steg im Verteiler 3 x braun / brown / marron gelb grün / yellow green / vert jaune	142 12 53	50	10	L1: 575 mm br L2: 575 mm br 1x L3: 575 mm br PE: 1100 mm bl
ähnlich Kabelbaum Y88L similar to cable link Y88L comparable avec harnais de cable Y88L	5-polig, Gabel im Verteiler 3 x braun / brown / marron blau / blue / bleu gelb grün / yellow green / vert jaune	142 16 01	50	10	L1: 575 mm br L2: 575 mm br 1x L3: 575 mm br 1x N: 1100 mm bl PE: 1100 mm gn-ge
ähnlich Kabelbaum Y88M similar to cable link Y88M comparable avec harnais de cable Y88M	5-polig, Steg im Verteiler 3 x braun / brown / marron blau / blue / bleu gelb grün / yellow green / vert jaune	142 12 07	50	10	L1: 575 mm br L2: 575 mm br 1x L3: 575 mm br 1x N: 1100 mm bl PE: 1100 mm gn-ge

16 mm² auf Anfrage

16 mm² on demand

16 mm² sur demands

Abgangskabelbäume für Einbausatz mit Verteiler 3-reihig

outgoing flexible cable links

harnais des câbles flexibles pour sorties

Produktbezeichnung description description du produit	Anwendung application usâge	Artikel-Nr. code no. N° article	VPE p. u. unité	Querschnitt cross section section	Längen lengths longueur
ähnlich Kabelbaum Y88N similar to cable link Y88N comparable avec harnais de cable Y88N	4-polig, Gabel im Verteiler 3 x braun / brown / marron blau / blue / bleu	142 16 11	50	10	L1: 875 mm br L2: 700 mm br 1x L3: 575 mm br N: 1200 mm bl
ähnlich Kabelbaum Y88P similar to cable link Y88P comparable avec harnais de cable Y88P	4-polig, Steg im Verteiler 3 x braun / brown / marron blau / blue / bleu	142 12 54	50	10	L1: 875 mm br L2: 700 mm br 1x L3: 575 mm br N: 1200 mm bl
ähnlich Kabelbaum Y88Q similar to cable link Y88Q comparable avec harnais de cable Y88Q	4-polig, Gabel im Verteiler 3 x braun / brown / marron gelb grün / yellow green / vert jaune	142 16 12	50	10	L1: 875 mm br L2: 700 mm br 1x L3: 575 mm br PE: 1200 mm gn-ge
ähnlich Kabelbaum Y88R similar to cable link Y88R comparable avec harnais de cable Y88R	4-polig, Steg im Verteiler 3 x braun / brown / marron gelb grün / yellow green / vert jaune	142 12 55	50	10	L1: 875 mm br L2: 700 mm br 1x L3: 575 mm br PE: 1200 mm gn-ge
ähnlich Kabelbaum Y88S similar to cable link Y88S comparable avec harnais de cable Y88S	5-polig, Gabel im Verteiler 3 x braun / brown / marron blau / blue / bleu gelb grün / yellow green / vert jaune	142 16 13	50	10	L1: 825 mm br L2: 700 mm br 1x L3: 575 mm br 1x N: 1250 mm bl PE: 1200 mm gn-ge
ähnlich Kabelbaum Y88T similar to cable link Y88T comparable avec harnais de cable Y88T	5-polig, Steg im Verteiler 3 x braun / brown / marron blau / blue / bleu gelb grün / yellow green / vert jaune	142 12 27	50	10	L1: 825 mm br L2: 700 mm br 1x L3: 575 mm br N: 1250 mm bl PE: 1250 mm gn-ge

16 mm² auf Anfrage

16 mm² on demand

16 mm² sur demands

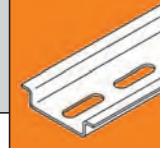

Abgangskabelbäume für einstöckige Tragplatten, 1-reihig

outgoing flexible cable links

harnais des câbles flexibles pour sorties

Produktbezeichnung description description du produit	Anwendung application usâge	Artikel-Nr. code no. N° article	VPE p. u. unité	Querschnitt cross section section	Längen lengths longueur
ähnlich Kabelbaum Y89A similar to cable link Y89A comparable avec harnais de cable Y89A	4-polig, Gabel im Verteiler 3 x braun / brown / marron blau / blue / bleu	142 16 14	50	10	L1: 950 mm br L2: 950 mm br 1x L3: 950 mm br N: 1200 mm bl
ähnlich Kabelbaum Y89B similar to cable link Y89B comparable avec harnais de cable Y89B	4-polig, Steg im Verteiler 3 x braun / brown / marron blau / blue / bleu	142 12 41	50	10	L1: 950 mm br L2: 950 mm br 1x L3: 950 mm br N: 1200 mm bl
ähnlich Kabelbaum Y89C similar to cable link Y89C comparable avec harnais de cable Y89C	4-polig, Gabel im Verteiler 3 x braun / brown / marron gelb grün / yellow green / vert jaune	142 16 15	50	10	L1: 950 mm br L2: 950 mm br 1x L3: 950 mm br PE: 1250 mm gn-ge
ähnlich Kabelbaum Y89D similar to cable link Y89D comparable avec harnais de cable Y89D	4-polig, Steg im Verteiler 3 x braun / brown / marron gelb grün / yellow green / vert jaune	142 12 56	50	10	L1: 950 mm br L2: 950 mm br 1x L3: 950 mm br PE: 1250 mm gn-ge
ähnlich Kabelbaum Y89E similar to cable link Y89E comparable avec harnais de cable Y89E	5-polig, Gabel im Verteiler 3 x braun / brown / marron blau / blue / bleu gelb grün / yellow green / vert jaune	142 16 16	50	10	L1: 950 mm br L2: 950 mm br 1x L3: 950 mm br 1x N: 1200 mm bl PE: 1250 mm gn-ge
ähnlich Kabelbaum Y89F similar to cable link Y89F comparable avec harnais de cable Y89F	5-polig, Steg im Verteiler 3 x braun / brown / marron blau / blue / bleu gelb grün / yellow green / vert jaune	142 12 57	50	10	L1: 950 mm br L2: 950 mm br 1x L3: 950 mm br 1x N: 1200 mm bl PE: 1250 mm gn-ge
ähnlich Kabelbaum Y89G similar to cable link Y89G comparable avec harnais de cable Y89G	4-polig, Gabel im Verteiler 3 x braun / brown / marron blau / blue / bleu	142 16 17	50	10	L1: 575 mm br L2: 575 mm br 1x L3: 575 mm br N: 1200 mm bl
ähnlich Kabelbaum Y89H similar to cable link Y89H comparable avec harnais de cable Y89H	4-polig, Steg im Verteiler 3 x braun / brown / marron blau / blue / bleu	142 12 22	50	10	L1: 575 mm br L2: 575 mm br 1x L3: 575 mm br N: 1200 mm bl
ähnlich Kabelbaum Y89I similar to cable link Y89I comparable avec harnais de cable Y89I	4-polig, Gabel im Verteiler 3 x braun / brown / marron gelb grün / yellow green / vert jaune	142 16 04	50	10	L1: 575 mm br L2: 575 mm br 1x L3: 575 mm br PE: 1200 mm gn-ge
ähnlich Kabelbaum Y89K similar to cable link Y89K comparable avec harnais de cable Y89K	4-polig, Steg im Verteiler 3 x braun / brown / marron gelb grün / yellow green / vert jaune	142 12 59	50	10	L1: 575 mm br L2: 575 mm br 1x L3: 575 mm br PE: 1200 mm gn-ge
ähnlich Kabelbaum Y89L similar to cable link Y89L comparable avec harnais de cable Y89L	5-polig, Gabel im Verteiler 3 x braun / brown / marron blau / blue / bleu gelb grün / yellow green / vert jaune	142 16 18	50	10	L1: 575 mm br L2: 575 mm br 1x L3: 575 mm br 1x N: 1200 mm bl PE: 1250 mm gn-ge
ähnlich Kabelbaum Y89M similar to cable link Y89M comparable avec harnais de cable Y89M	5-polig, Steg im Verteiler 3 x braun / brown / marron blau / blue / bleu gelb grün / yellow green / vert jaune	142 12 60	50	10	L1: 575 mm br L2: 575 mm br 1x L3: 575 mm br 1x N: 1200 mm bl PE: 1250 mm gn-ge

16 mm² auf Anfrage

16 mm² on demand

16 mm² sur demands

Abgangskabelbäume für doppelstöckige Tragplatten, 2-reihig

outgoing flexible cable links

harnais des câbles flexibles pour sorties

Produktbezeichnung description du produit	Anwendung application usage	Artikel-Nr. code no. N° article	VPE p. u. unité	Querschnitt cross section section	Längen lengths longueur
ähnlich Kabelbaum Y89N similar to cable link Y89N comparable avec harnais de cable Y89N	4-polig, Gabel im Verteiler 3 x braun / brown / marron blau / blue / bleu	142 16 19	50	10	L1: 950 mm br L2: 950 mm br 1x L3: 950 mm br N: 1350 mm bl
ähnlich Kabelbaum Y89P similar to cable link Y89P comparable avec harnais de cable Y89P	4-polig, Steg im Verteiler 3 x braun / brown / marron blau / blue / bleu	142 12 61	50	10	L1: 950 mm br L2: 950 mm br 1x L3: 950 mm br N: 1350 mm bl
ähnlich Kabelbaum Y89Q similar to cable link Y89Q comparable avec harnais de cable Y89Q	4-polig, Gabel im Verteiler 3 x braun / brown / marron gelb grün / yellow green / vert jaune	142 16 05	50	10	L1: 950 mm br L2: 950 mm br 1x L3: 950 mm br PE: 1400 mm gn-ge
ähnlich Kabelbaum Y89R similar to cable link Y89R comparable avec harnais de cable Y89R	4-polig, Steg im Verteiler 3 x braun / brown / marron gelb grün / yellow green / vert jaune	142 12 62	50	10	L1: 950 mm br L2: 950 mm br 1x L3: 950 mm br PE: 1400 mm gn-ge
ähnlich Kabelbaum Y89S similar to cable link Y89S comparable avec harnais de cable Y89S	5-polig, Gabel im Verteiler 3 x braun / brown / marron blau / blue / bleu gelb grün / yellow green / vert jaune	142 16 20	50	10	L1: 950 mm br L2: 950 mm br 1x L3: 950 mm br 1x N: 1350 mm bl PE: 1400 mm gn-ge
ähnlich Kabelbaum Y89T similar to cable link Y89T comparable avec harnais de cable Y89T	5-polig, Steg im Verteiler 3 x braun / brown / marron blau / blue / bleu gelb grün / yellow green / vert jaune	142 12 09	50	10	L1: 950 mm br L2: 950 mm br 1x L3: 950 mm br 1x N: 1350 mm bl PE: 1400 mm gn-ge
ähnlich Kabelbaum Y89U similar to cable link Y89U comparable avec harnais de cable Y89U	4-polig, Gabel im Verteiler 3 x braun / brown / marron blau / blue / bleu	142 16 21	50	10	L1: 700 mm br L2: 700 mm br 1x L3: 700 mm br N: 1350 mm bl
ähnlich Kabelbaum Y89V similar to cable link Y89V comparable avec harnais de cable Y89V	4-polig, Steg im Verteiler 3 x braun / brown / marron blau / blue / bleu	142 12 63	50	10	L1: 700 mm br L2: 700 mm br 1x L3: 700 mm br N: 1350 mm bl
ähnlich Kabelbaum Y89W similar to cable link Y89W comparable avec harnais de cable Y89W	4-polig, Gabel im Verteiler 3 x braun / brown / marron gelb grün / yellow green / vert jaune	142 16 22	50	10	L1: 700 mm br L2: 700 mm br 1x L3: 700 mm br N: 1400 mm gn-ge
ähnlich Kabelbaum Y89X similar to cable link Y89X comparable avec harnais de cable Y89X	4-polig, Steg im Verteiler 3 x braun / brown / marron gelb grün / yellow green / vert jaune	142 12 64	50	10	L1: 700 mm br L2: 700 mm br 1x L3: 700 mm br N: 1400 mm gn-ge
ähnlich Kabelbaum Y89Y similar to cable link Y89Y comparable avec harnais de cable Y89Y	5-polig, Gabel im Verteiler 3 x braun / brown / marron blau / blue / bleu gelb grün / yellow green / vert jaune	142 16 23	50	10	L1: 700 mm br L2: 700 mm br 1x L3: 700 mm br 1x N: 1350 mm bl PE: 1400 mm gn-ge
ähnlich Kabelbaum Y89Z similar to cable link Y89Z comparable avec harnais de cable Y89Z	5-polig, Steg im Verteiler 3 x braun / brown / marron blau / blue / bleu gelb grün / yellow green / vert jaune	142 12 31	50	10	L1: 700 mm br L2: 700 mm br 1x L3: 700 mm br 1x N: 1350 mm bl PE: 1400 mm gn-ge

16 mm² auf Anfrage

16 mm² on demand

16 mm² sur demands

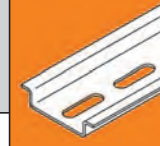

Verdrahtungssatz

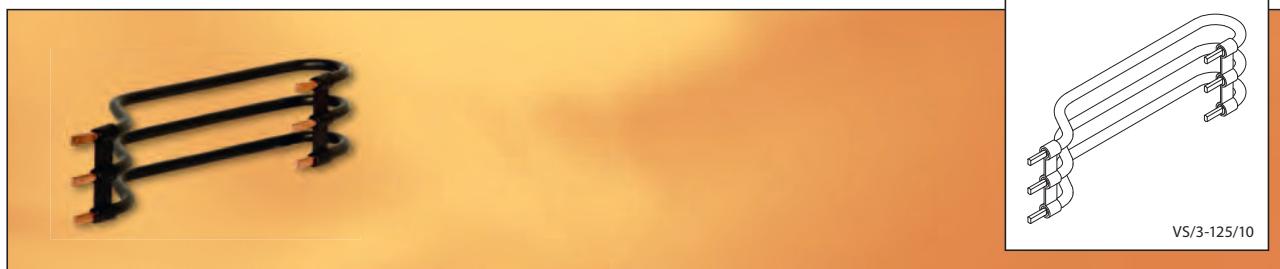

Verdrahtungssatz, 3-polig, schwarz

wiring bridges, 3 pole, black

jeu de câbles, tripolaire, noir

	Produktbezeichnung description description du produit	Artikel-Nr. code no. N° article	VPE p. u. unité	Querschnitt cross section section	Länge mm length mm longueur mm
VS/3-125/10	montiert / mounted / monté	142 50 03	10	10	125

Einzelleiter für Verdrahtungssatz



Einzelleiter für Verdrahtungssatz

single connector for wiring bridges

pièce de fixation pour jeu de câbles

- Klammern für Verdrahtungssatz, 4-polig, reduzierbar auf 3- und 2-polig

- holder for wiring bridge, 4 pole, adjustable to 3 and 2 pole

- agrafe pour jeu de câble tétrapolaire, réductible à 3 et 2 pôles

	Produktbezeichnung description description du produit	Artikel-Nr. code no. N° article	VPE p. u. unité	Querschnitt cross section section	Länge mm length mm longueur mm
VS/1-125/10	schwarz / black / noir	142 50 10	10	10	125
VS/1-125/10	blau / blue / bleu	142 50 11	10	10	125
VS/1-125/10	braun / brown / marron	142 50 12	10	10	125
VS/1-125/10	gelb grün / yellow green / vert jaune	142 50 13	10	10	125
VS/1-150/10	schwarz / black / noir	142 51 03	20	10	150
	Klammern / holder / agrafe	130 10 01	50	-	-



Tragschienen

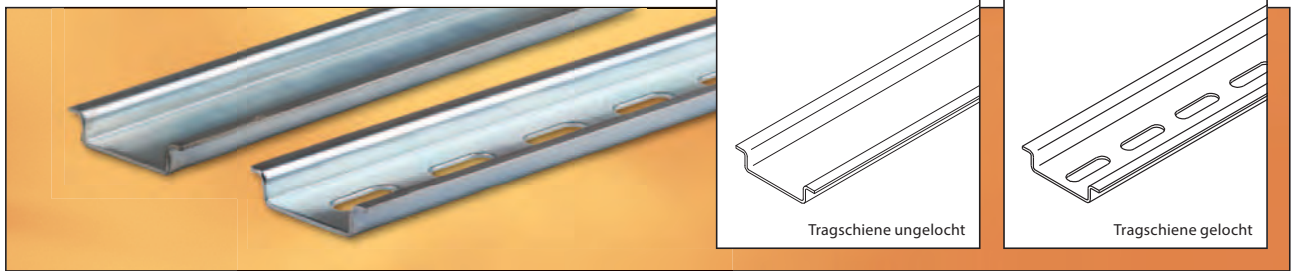

Tragschienen

nach EN 60715/EN 50022

supporting rails

according to EN 60715/EN 50022

rails

selon EN 60715/EN 50022

Produktbezeichnung description description du produit	Artikel-Nr. code no. N° article	VPE p. u. unité	Höhe height hauteur mm	Stärke thickness épaisseur mm	Lochung punching perforation mm x mm	Länge length longueur mm
TS35/1-7,5-6,2 x 15 verzinkt / galvanized / galvanisé	101 04 01	20	7,5	1,0	6,2 x 15	1000
TS35/2-7,5-5,2 x 18 verzinkt / galvanized / galvanisé	101 04 02	20	7,5	1,0	5,2 x 18	2000
TS35/2-7,5-6,2 x 15 verzinkt / galvanized / galvanisé	101 04 07	20	7,5	1,0	6,2 x 15	2000
TS35/2-7,5 verzinkt / galvanized / galvanisé	101 01 28	20	7,5	1,0	-	2000

TS35/2-7,5-5,2 x 18 verzinkt-passiviert / zinc plated, chromated / galvanisé, chromé	101 08 03	20	7,5	1,0	5,2 x 18	2000
TS35/2-7,5-6,2 x 15 verzinkt-passiviert / zinc plated, chromated / galvanisé, chromé	101 08 01	20	7,5	1,0	6,2 x 15	2000
TS35/2-7,5 verzinkt-passiviert / zinc plated, chromated / galvanisé, chromé	101 06 01	20	7,5	1,0	-	2000

TS35/2-15-6,2 x 15 verzinkt / galvanized / galvanisé	101 10 01	10	15	1,5	6,2 x 15	2000
TS35/2-15-5,2 x 18 verzinkt / galvanized / galvanisé	101 10 04	10	15	1,5	5,2 x 18	2000
TS35/2-15 verzinkt / galvanized / galvanisé	101 11 01	10	15	1,5	-	2000

TS35/2-15-6,2 x 15 verzinkt-passiviert / zinc plated, chromated / galvanisé, chromé	101 14 01	10	15	1,5	6,2 x 15	2000
TS35/2-15-5,2 x 18 verzinkt-passiviert / zinc plated, chromated / galvanisé, chromé	101 14 03	10	15	1,5	5,2 x 18	2000
TS35/2-15 verzinkt-passiviert / zinc plated, chromated / galvanisé, chromé	101 14 02	10	15	1,5	-	2000

Weitere Ausführungen auf Anfrage!

Other types on request!

Autres modèles sur demande!



C-Schienen



C-Schienen

nach EN 60715

- Schlitzweite 16 mm

c-rails

according to EN 60715

- width 16 mm

c-rails

selon EN 60715

- largeur 16 mm

Produktbezeichnung description description du produit	Artikel-Nr. code no. N° article	VPE p. u. unité	Höhe height hauteur mm	Stärke thickness épaisseur mm	Lochung punching perforation mm x mm	Länge length longueur mm
PSG 34/16/15 verzinkt / galvanized / galvanisé	101 17 08	10	15	1,5	-	2000
PSG 35/16/18-1,5 verzinkt / galvanized / galvanisé	101 17 09	10	18	1,5	-	2000
PSG 35/16/18-2,0 verzinkt / galvanized / galvanisé	101 17 10	10	18	2,0	-	2000

PSG 34/16/15 verzinkt / galvanized / galvanisé	101 17 11	10	15	1,5	7,3 x 11	2000
PSG 35/16/18-1,5 verzinkt / galvanized / galvanisé	101 17 12	10	18	1,5	7,3 x 11	2000
PSG 35/16/18-2,0 verzinkt / galvanized / galvanisé	101 17 13	10	18	2,0	7,3 x 11	2000

Weitere Ausführungen auf Anfrage!

Other types on request!

Autres modèles sur demande!

Verteiler-Einbausteckdosen



Verteiler-Einbausteckdosen

für 35 mm-Tragschiene nach EN 50 0 22

Prüfzeichen:

- VDE

socket outlets for DB boards

for DIN-rail 35 mm acc. to EN 50 0 22

approval:

- VDE

prises de courant pour tableaux

pour rail 35 mm selon EN 50 0 22

normes:

- VDE

Produktbezeichnung description description du produit	Artikel-Nr. code no. N° article	VPE p. u. unité	
VES	grau / grey / gris	633 47 87	5/100
VES-ge	gelb / yellow / jaune	633 47 88	5/100
VES-rt	rot / red / rouge	633 47 93	5/100
VES-or	orange / orange / orange	633 47 93	5/100
Steckdose mit Deckel / socket outlet with lid / prise de courant avec couvercle	grau / grey / gris	633 47 82	5/100
VES-Stifterdung / VES pin earthing / VES broche de terre	grau / grey / gris	633 47 91	5/100



Flachgewebebänder



Flachgewebebänder
aus Kupfer, verzinkt

braided straps
tinned copper

bandes de mise à la masse
cuivre étamé

Produktbezeichnung description description du produit	Artikel-Nr. code no. N° article	VPE p. u. unité	Löcher ø mm holes ø mm trous ø mm
Masseband 10 mm ² L=100	110 01 01	50	9
Masseband 10 mm ² L=150	110 01 02	50	9
Masseband 10 mm ² L=200	110 01 03	50	9
Masseband 10 mm ² L=250	110 01 04	50	9
Masseband 10 mm ² L=300	110 01 05	50	9
Masseband 10 mm ² L=400	110 01 06	50	9
Masseband 16 mm ² L=100	110 02 07	50	9
Masseband 16 mm ² L=150	110 02 04	50	9
Masseband 16 mm ² L=200	110 02 01	50	9
Masseband 16 mm ² L=250	110 02 05	50	9
Masseband 16 mm ² L=300	110 02 02	50	9
Masseband 16 mm ² L=400	110 02 03	50	9
Masseband 16 mm ² L=600	110 02 09	50	9
Masseband 25 mm ² L=200	110 03 01	50	9
Masseband 25 mm ² L=300	110 03 02	50	9



Stützisolatoren

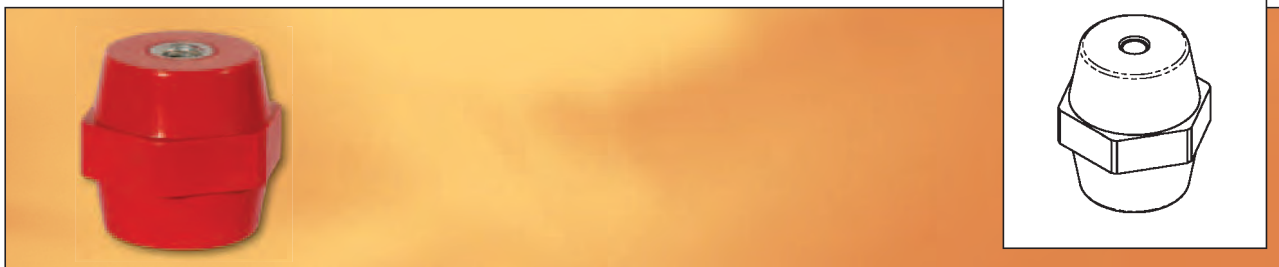

Stützisolatoren mit Sechskant

- Polyester, halogenfrei
- RoHS conform
- Flammgeschützt bis 960°C Glühdrahtfestigkeit
- Metall-Gewindeinsatz

stand-off insulators

- Polyester, halogen free
- acc. to RoHS
- flame retardant up to 960°C glow wire resistance
- thread of metal

isolateurs supports

- Polyester, sans halogène
- d'après RoHS
- ignifuge jusque 960°C au fil incandescent
- filetage métallique

Produktbezeichnung description description du produit	Nennspannung nominal voltage AC/DC	Artikel-Nr. code no. N° article	VPE p.u. unité	Höhe height hauteur	Schlüsselweite wrench size ouverture de clé	Gewinde thread filetage
Stützisolator	0,3/0,4 KV	131 23 01	10	20	18	M4
Stützisolator	0,3/0,4 KV	131 23 02	10	20	18	M6
Stützisolator*	0,4/0,5 KV	131 23 03	10	25	21	M5
Stützisolator	0,4/0,5 KV	131 23 19	10	25	21	M6
Stützisolator	0,6/0,75 KV	131 23 04	10	30	33	M6
Stützisolator	0,6/0,75 KV	131 23 05	10	30	33	M8
Stützisolator	0,6/0,75 KV	131 23 06	10	35	33	M6
Stützisolator	0,6/0,75 KV	131 23 07	10	35	33	M8
Stützisolator	0,6/0,75 KV	131 23 08	10	35	33	M10
Stützisolator	1,0/1,2 KV	131 23 09	10	40	40	M8
Stützisolator	1,0/1,2 KV	131 23 10	10	40	40	M10
Stützisolator*	1,0/1,2 KV	131 23 11	10	40	40	M12
Stützisolator*	1,2/1,5 KV	131 23 12	10	50	46	M8
Stützisolator	1,2/1,5 KV	131 23 13	10	50	46	M10
Stützisolator	1,2/1,5 KV	131 23 14	10	50	46	M12
Stützisolator	1,5/1,8 KV	131 23 15	10	60	50	M8
Stützisolator	1,5/1,8 KV	131 23 16	10	60	50	M10
Stützisolator	2,0/2,4 KV	131 23 17	10	70	55	M10
Stützisolator*	2,0/2,4 KV	131 23 18	10	70	55	M12

* Vollsechskant / * full hexagonal / * hexagonal



Zählerbefestigungsschrauben

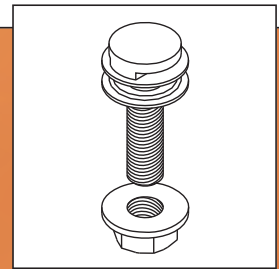
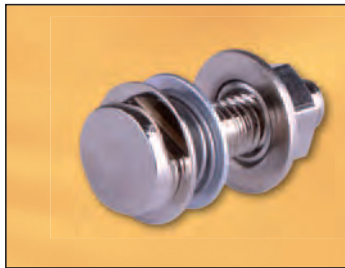

Zählerbefestigungsschrauben

meter fixing screw

vis de fixation

Produktbezeichnung description description du produit	Artikel-Nr. code no. N° article	VPE p. u. unité
M 5 x 20 mm aus Cu Zn 37 gal. Ni 5 bk mit Drucksystem mit Kombi-Mutter M5 aus Cu Zn 37 gal Ni 5 bk	230 02 01	je 3 Stück im Polybeutel
M 5 x 20 mm aus St 4.8 gal. Zn C mit Drucksystem mit Kombi-Mutter M5 aus Cu Zn 37 gal Ni 5 bk	230 02 02	je 3 Stück im Polybeutel

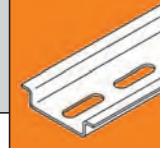

SIKAB

- Das variable Baukasten-System für sichere Klemmenabdeckungen.
- Einfach und schnell in der Montage.
- Für kleinere und großvolumige Schaltanlagen.
- The variable box-system for safe enclosure of terminals.
- Quick and easy to assemble.
- For small and big panels.
- Le coffret de distribution variable pour protéger les installations.
- Facile et rapide à assembler.
- Pour des installations de distribution électrique volumineuses ou petites.

SIKAB-Endplatte



SIKAB-Endplatte

SIKAB end plate

SIKAB plaque latérale

Produktbezeichnung description description du produit	Artikel-Nr. code no. N° article	VPE p. u. unité
ZK 140	132 01 01	50

SIKAB-Winkelprofil

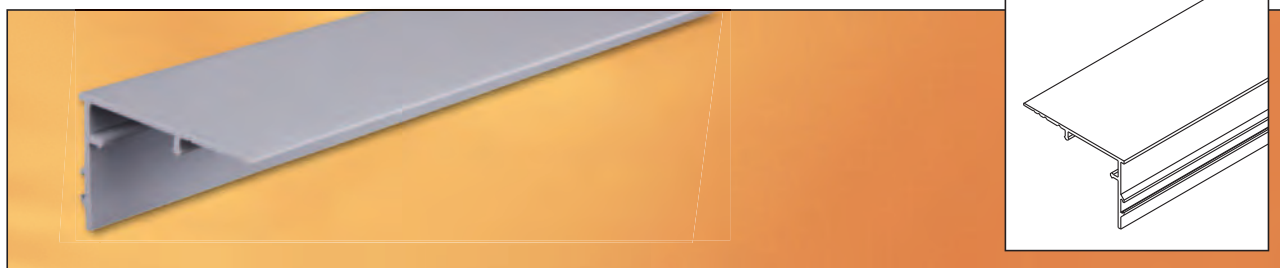

SIKAB-Winkelprofil

SIKAB angled profile

SIKAB profil perpendiculaire

Produktbezeichnung description description du produit	Artikel-Nr. code no. N° article	VPE p. u. unité	Länge mm length mm longueur mm
ZK 141, 1000 mm	132 02 01	100	1000
ZK 141, 250 mm	132 02 08	1	250



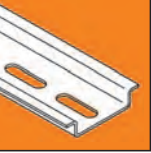

SIKAB-Flachprofil



SIKAB-Flachprofil

SIKAB flat cover

SIKAB paroi plate

Produktbezeichnung description description du produit	Artikel-Nr. code no. N° article	VPE p. u. unité	Länge mm length mm longueur mm
ZK 142	132 03 01	10	1000

SIKAB-Bezeichnungsstreifen

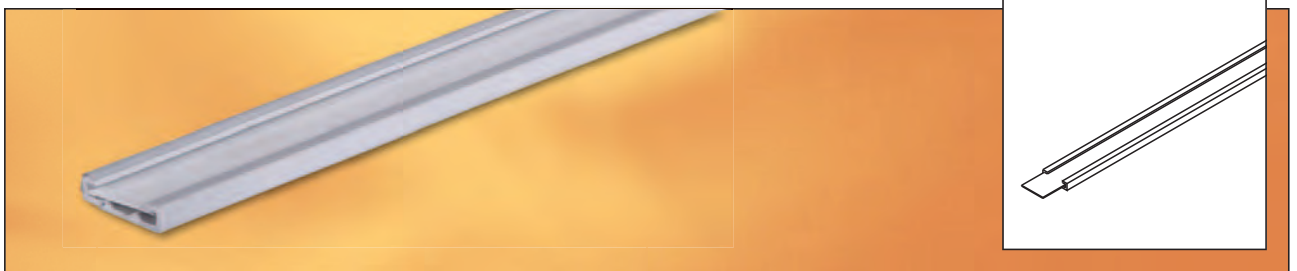

SIKAB-Bezeichnungsstreifen

15 mm breit, selbstklebend

SIKAB identification label

width 15 mm, self-adhesive

SIKAB plaque d'identification

15 mm de large, autocollante

Produktbezeichnung description description du produit	Artikel-Nr. code no. N° article	VPE p. u. unité
ZA 12 grau / grey / gris	132 05 01	50

Weitere Längen auf Anfrage!

Further lengths on request!

Autre longueurs sur demande!



Anwendung **application** application

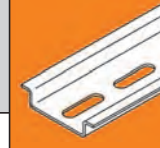

Verschlussstreifen für Verteilergehäuse

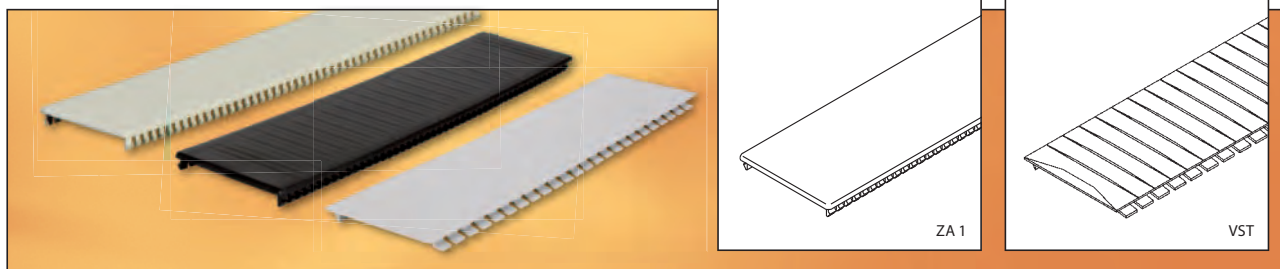

Verschlussstreifen für Verteilergehäuse

ZA 1 für 12 Platzeinheiten

blanking-off plate for boxes

ZA 1 for 12 units

obturbateurs pour coffret

ZA 1 pour 12 modules

	Produktbezeichnung description description du produit	Artikel-Nr. code no. N° article	VPE p. u. unité	Länge mm length mm longueur mm
ZA 1	grau / grey / gris	132 04 02	50	220
ZA 1	weiß / white / blanc	132 04 05	50	220
ZA 1	schwarz / black / noir	132 04 10	50	220
ZA 2	grau / grey / gris	132 04 01	20	1000
ZA 2	weiß / white / blanc	132 04 06	20	1000
VST 220	grau / grey / gris	132 04 09	50	220
VST 220	weiß / white / blanc	132 04 08	50	220
VST 220	schwarz / black / noir	132 04 07	50	220



Schaltplantasche

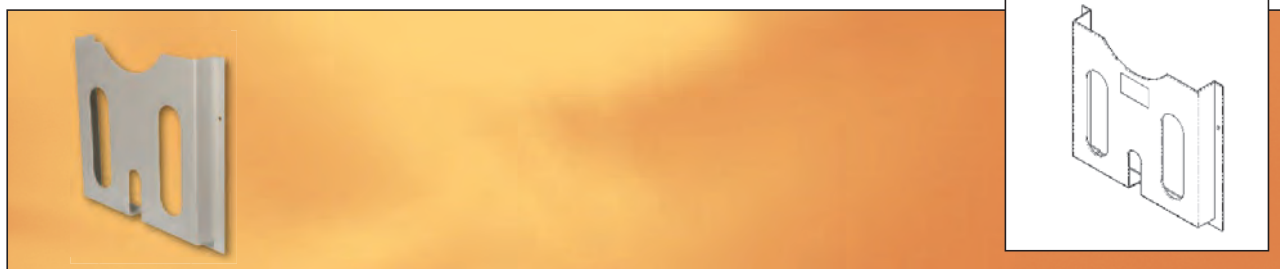

Schaltplantasche

- Befestigung selbstklebend oder Schraubbefestigung
- Dokumente max. 230 mm x 30 mm (DIN-A4)
- hochschlagzähes Polystyrol, halogenfrei

diagram pocket

- self adhesive or screw fastening
- documents max. 230 mm x 30 mm
- high impact strength Polystyrol, free of halogen

étui pour schémas

- autoadhésif ou fixation par vis
- documents max. 230 mm x 30 mm
- Polystyrol très résistant sans halogène

	Produktbezeichnung description description du produit	Artikel-Nr. code no. N° article	VPE p. u. unité
Schaltplantasche / diagram pocket / étui pour schémas		132 08 01	25

Multilayer



Multilayer

- kompakte ein- oder mehrpolige Stromverteilung
- anwendungsbezogen optimiert
- eindeutige und lageoptimale Polzuordnung
- hohe Stromtragfähigkeit
- ggf. Bestückung mit elektrischen Komponenten

Technische Daten:

- Stromleiter: Kupfer, Aluminium (0,5 mm bis 6 mm dick)
- Oberfläche: blank, verzinkt oder vernickelt
- Isolationsfolie: aufgelegt, verklebt, laminiert
- Betriebsspannung: bis 6 kV
- Temperaturbeständigkeit: -5°C bis +110°C (Sonderausführung bis 300°C)
- Relative Luftfeuchtigkeit bis 95 %

Multilayer

- compact single phase or poly phase distribution board
- tailored to customer needs
- definite pole assignment and optimal in position
- high current load capacity
- equipped with devices on demand

Technical data:

- conductor: copper, aluminium (0,5 mm to 6 mm thick)
- surface: plain, tin or nickel plated
- insulation foil: loaded, sticked, laminated
- operating voltage: up to 6 kV
- operating temperature: -5°C to +110°C (special design up to 300°C)
- relative humidity: up to 95 %

Multilayer

- distribution compacte uni- ou polyphasé
- application optimisée
- adjonction des pôles définis et positionnement optimale
- capacité de charge haute
- plaque équipée avec des composants électriques sur demande

Dates techniques:

- conducteurs: cuivre, aluminium (de 0,5 mm à 6 mm)
- surface: nu, étamé, nickelé
- feuille isolation: imposé, collé, laminé
- tension de fonctionnement: jusqu' à 6 kv
- résistance à chaud: - 5°C jusqu' à + 110°C (construction spéciale jusqu' à 300°C)
- humidité relative de l'air: jusqu'à 95 %

4

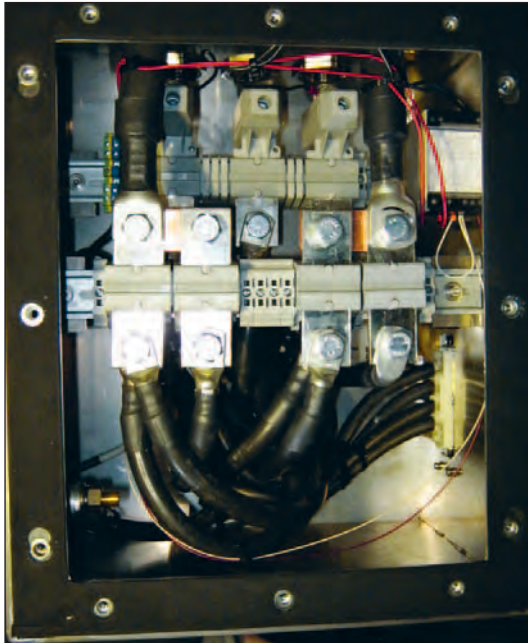

herkömmliche Verdrahtung
application with cables
connexion avec câbles



vergleichbare Anwendung mit Multilayer
comparable application with Multilayer
connexion comparable avec Multilayer



Notiz

note

note





Klemmen

- Hauptleitungs-Abzweigklemmen**
- Phasenverteilungsblöcke**
- Universalklemmen**
- Sammelschienenklemmen**
- Einspeiseklemmen**
- Null-/Schutzleiterklemmen**
- Klemmleisten**
- Reiterklemmen**
- Steuerleiterklemmen**

terminals

- main terminal blocks**
- phase-distributing blocks**
- universal terminals**
- Cu-bar terminals**
- connectors**
- neutral/earthing terminals**
- brass terminals**
- brass terminals multi-pole**
- control-line terminals**

bornes

- blocs de jonction**
- blocs distributeur de phase**
- terminaux universelles**
- bornes pour barres Cu**
- connecteurs**
- bornes de neutre/terre**
- rails de contact**
- répartiteur étagé**
- borne-ligne pilote**

Klemmtechnik für alle Anwendungen

Klemmtechnik für alle Anwendungen

Im Querschnittsbereich von 1 bis 240 mm² bietet Pollmann Elektrotechnik die geeignete Klemme für vielfältige Anwendungen. Über das Katalogprogramm werden so Nennströme bis 500 A abgedeckt, kundenspezifisch werden auch höhere Nennströme realisiert

Für Anwendungen mit eindrätigen Aluminiumleitern werden im zunehmenden Maße **Klemmblöcke in verzinnter Ausführung** eingesetzt. **Phasenverteilungsblöcke und Hauptleitungs-Abzweigklemmen werden ausschließlich so angeboten.** Im Bereich kleinerer Querschnitte kommt zunehmend die Klemm-Stecktechnik zu Einsatz.

Connection technology for all applications

Pollmann Elektrotechnik offers suitable terminals within a cross-section area of 1 to 240 mm² for a variety of applications. Thus current ratings of up to 500 A are covered. Higher ratings can be offered for customized solutions.

Tin-plated terminal blocks are increasingly used for applications with solid aluminium conductors. The plug-in technology becomes more popular for smaller cross-sections.

Borniers pour tous des applications

PE offre des borniers d'une section de 1 jusqu'à 240 mm² pour plusieurs des applications. Avec la gamme standard nous couvrons des courants nominaux jusqu'à 500A. Solutions pour des courants plus haut, sûr demande.

De plus en plus, on utilise des borniers étamés pour l'installations des conducteurs en aluminium massive. Les blocs de jonction ainsi que les blocs distributeur de phase sont disponible uniquement étamés.



Hauptleitungs-Abzweigklemme, 5-polig
main terminal, 5-pole
bloc de jonction, 5 pôle

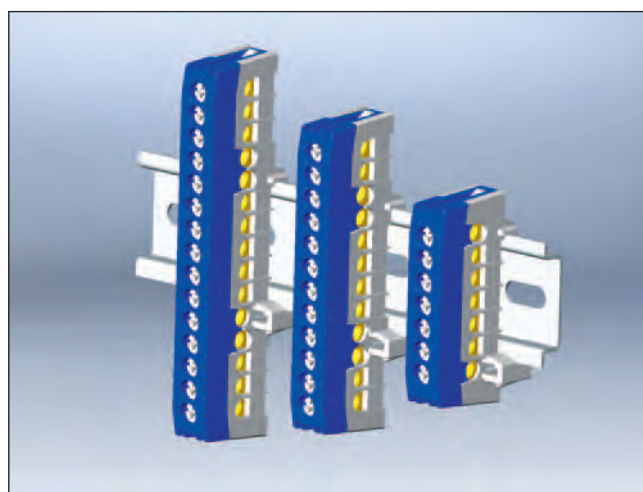

Nullleiterklemme N15, N12, N7-F2
neutral terminal N15, N12, N7-F2
barrette de terre N15, N12, N7-F2

Neben den Klemmen für Leiter-Leiter-Verbindungen sind auch Klemmen für das (mehrfache) Einspeisen auf eine Schaltgeräte-klemme verfügbar. Sammelschienenklemmen und Klemmschienen runden das Programm ab.

Besides terminals for phase-to-phase connections, terminals for a multiple feed-in of a single device are available. CU-bar terminals and brass terminals do complete this portfolio.

En plus des connecteurs "phase à phase", nous pouvons offrir des borniers entrée multiples. Des bornes pour jeu de barres CU et des rails de serrage complètent le programme.



Phasenverteilungsblock PVB 250-6
distribution block PVB 250-6
blocs distributeur PVB 250-6

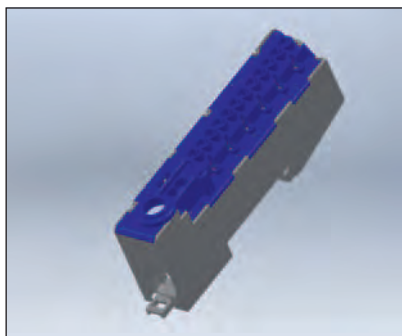

steckbare Nullleiterklemme N14-S
plug-in neutral terminal N14-S
barrette de neutre enfichable N14-S



Sammelschienenklemme SK 16 F5
CU-bar terminal SK 16 F5
bornes pour jeu de barres SK 16 F5



Hauptleitungs-Abzweigklemmen

Hauptleitungs-Abzweigklemmen „HLAK“

Hauptleitungs-Abzweigklemmen gehören zu den sichersten Klemmen, die im Bereich der Elektroinstallation eingesetzt werden. Die grundsätzliche Verwendung von zwei Schrauben pro Klemmstelle gewährleistet sichere Kontaktgabe auch dann, wenn durch das Verbiegen der Leiter sich die äußere Klemmung gelockert haben sollte.

Pollmann HLAK sind in Bauformen „M2“ und „S“ erhältlich.

M2 minimodular bedeutet das beliebige Anreihen von Klemmblöcken eines Querschnittes nach Bedarf. Die Verbindungselemente zwischen den Blöcken sind so in die Seitenwände integriert, dass kein zusätzlicher Bauraum für die Anreihbarkeit benötigt wird.

„S“ für **Stahlblech-Schnellbefestigung** steht für mehrpolige Blöcke mit hochfester Schnellbefestigung aus verzinktem Stahlblech.

Diese Typen sind zwei- bis fünfpolig verfügbar und bieten auch auf scharfkantigen Tragschienen exzellenten Aufschnappkomfort. Klemmen der Baureihe „S“ lassen sich mit M2-Klemmen beliebig erweitern.

Klemmenabdeckung sind in den üblichen etablierten Leiterfarben (braun, schwarz, grau, blau, gelbgrün) verfügbar.

main terminals „HLAK“

Main terminals „HLAK“ are said to be the safest terminals used in the field of installation. The general use of 2 screws per connection ensures a safe contact even if one screw connection might get loose by bending the conductor.

Pollmann HLAK are available as „M2“ and „S“ types.

M2 mini modular means that the terminals of a determined cross-section can be lined-up according to requirements. The locking is well integrated in the side-plate to avoid any waste in space while lining-up.

„S“ means quick snap-on for multipolar terminals with a high resistant locking made of galvanised steel.

These types are available from 2-pole up to 5-pole version and do suit all types of DIN rails. Terminals of the range „S“ can individually be extended by the „M2“ range.

Covers are available in brown, black, grey, blue and green-yellow.

blocs de jonction „HLAK“

Les blocs de jonction „HLAK“ comptent parmi les borniers les plus fiables au secteur d'installation. L'utilisation des 2 vis par connexion, garantit une fixation sûre, même si un des deux desserre par les torsions du câble.

Les „HLAK“ sont disponibles comme version „M2“ et „S“.

M2 mini modular signifie que les blocs peuvent être alignés d'après besoin.

Les points de jonction sont bien intégrés aux éléments latéraux pour ne perdre pas d'espace par l'alignement.

„S“ signifie la fixation vite pour des blocs multi-polaires avec une attache rapide d'acier galvanisé.

Ils sont disponible de 2-pôles jusqu'à 5-pôles et sont compatibles avec tous les rails DIN.

Les blocs de série „S“ peuvent étre étendus par la série „M2“ individuellement.

Les couvercle sont disponibles en noir, gris, bleu et vert-jaune.



Hauptleitungs-Abzweigklemme, minimodular
main terminal, mini modular
blocs de jonction, mini-modulaire

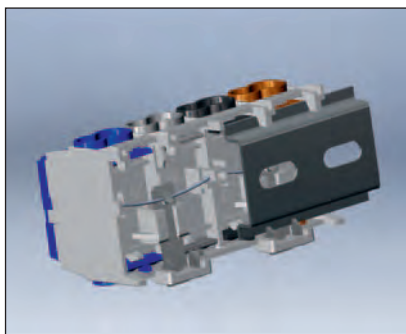

Hauptleitungs-Abzweigklemme „S“
main terminal „S“
bloc de jonction „S“



HLAK „S“ + HLAK minimodular
HLAK „S“ + HLAK mini modular
HLAK „S“ + HLAK mini-modulaire

Ausführungen:

M2, S, VDE 0603-2:

- HLAK 25: Eingang: 25 mm², Ausgang: 16 mm²
- HLAK 35: Eingang: 35 mm², Ausgang: 25 mm²

M2, S:

- HLAK 25-.../25: Eingang: 25 mm², Ausgang: 25 mm²
- HLAK 70: Eingang: 70 mm², Ausgang: 70 mm²

types:

M2, S, VDE 0603-2:

- HLAK 25: incoming: 25 mm², outgoing: 16 mm²
- HLAK 35: incoming: 35 mm², outgoing: 25 mm²

M2, S:

- HLAK 25-.../25: incoming: 25 mm², outgoing: 25 mm²
- HLAK 70: incoming: 70 mm², outgoing: 70 mm²

types:

M2, S, VDE 0603-2:

- HLAK 25: entrée: 25 mm², sortie: 16 mm²
- HLAK 35: entrée: 35 mm², sortie: 25 mm²

M2, S:

- HLAK 25-.../25: entrée: 25 mm², sortie: 25 mm²
- HLAK 70: entrée: 70 mm², sortie: 70 mm²

Hauptleitungs-Abzweigklemmen M2, 25 / 16 mm², 1-polig

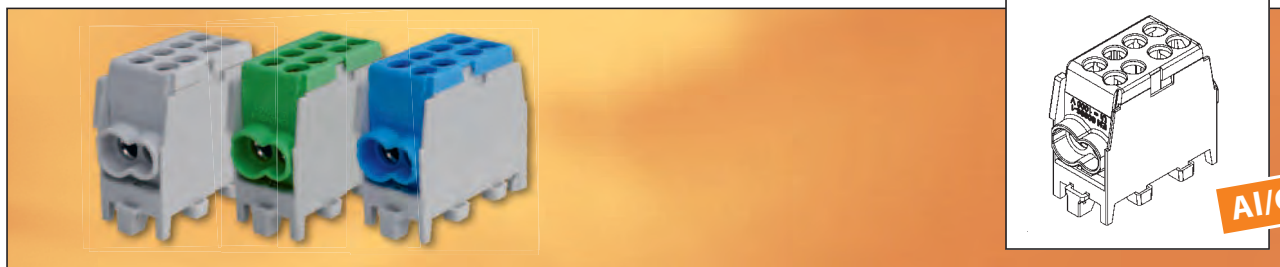

1-polig, minimodular

2 Eingänge, 2 Ausgänge

single pole, mini modular

2 incomings, 2 outgoing

unipolaire, mini-modulaire

2 entrées, 2 sorties

Produktbezeichnung description description du produit	Pole poles pôles	Artikel-Nr. code no. N° article	VPE p. u. unité	Eingänge pro Pol incomings per pole entrées par pôle max. 25 mm ²	Ausgänge pro Pol outgoings per pole sorties par pôle max. 16 mm ²
HAK 25-1/2 M2	1 x braun / brown / brune	208 01 39	5	2	2
HAK 25-1/2 M2	1 x schwarz / black / noir	208 01 40	5	2	2
HAK 25-1/2 M2	1 x grau / grey / gris	208 01 36	5	2	2
HAK 25-1/2 M2	1 x blau / blue / bleu	208 01 37	5	2	2
HAK 25-1/2 M2	1 x grün / green / vert	208 01 38	5	2	2



1-polig, minimodular

2 Eingänge, 4 Ausgänge

single pole, mini modular

2 incomings, 4 outgoing

unipolaire, mini-modulaire

2 entrées, 4 sorties

Produktbezeichnung description description du produit	Pole poles pôles	Artikel-Nr. code no. N° article	VPE p. u. unité	Eingänge pro Pol incomings per pole entrées par pôle max. 25 mm ²	Ausgänge pro Pol outgoings per pole sorties par pôle max. 16 mm ²
HAK 25-1/4 M2	1 x braun / brown / brune	208 01 71	3	2	4
HAK 25-1/4 M2	1 x schwarz / black / noir	208 01 72	3	2	4
HAK 25-1/4 M2	1 x grau / grey / gris	208 01 68	3	2	4
HAK 25-1/4 M2	1 x blau / blue / bleu	208 01 69	3	2	4
HAK 25-1/4 M2	1 x grün / green / vert	208 01 70	3	2	4

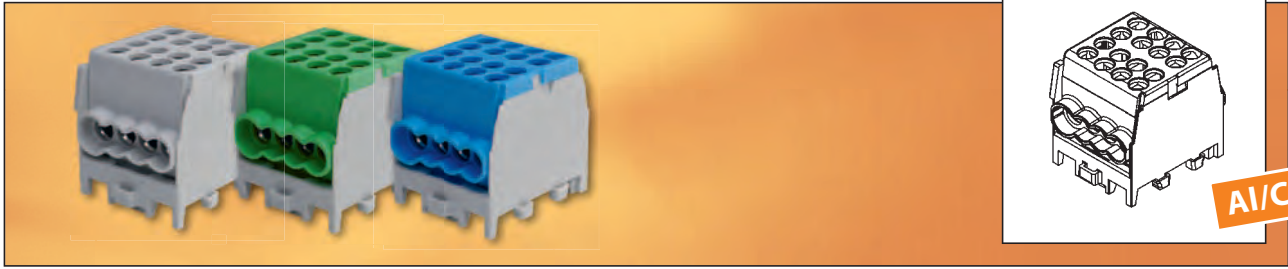

1-polig, minimodular

2 Eingänge, 6 Ausgänge

single pole, mini modular

2 incomings, 6 outgoing

unipolaire, mini-modulaire

2 entrées, 6 sorties

Produktbezeichnung description description du produit	Pole poles pôles	Artikel-Nr. code no. N° article	VPE p. u. unité	Eingänge pro Pol incomings per pole entrées par pôle max. 25 mm ²	Ausgänge pro Pol outgoings per pole sorties par pôle max. 16 mm ²
HAK 25-1/6 M2	1 x braun / brown / brune	208 01 76	2	2	6
HAK 25-1/6 M2	1 x schwarz / black / noir	208 01 77	2	2	6
HAK 25-1/6 M2	1 x grau / grey / gris	208 01 73	2	2	6
HAK 25-1/6 M2	1 x blau / blue / bleu	208 01 74	2	2	6
HAK 25-1/6 M2	1 x grün / green / vert	208 01 75	2	2	6

Hauptleitungs-Abzweigklemmen „S“, 25 / 16 mm², mehrpolig

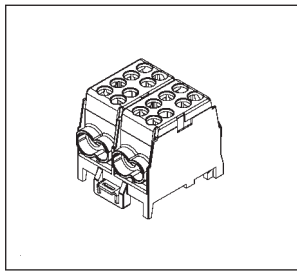

Artikel-Nr.
code no.
N° article
208 04 13
■ ■

HLAK 25-2/4 S

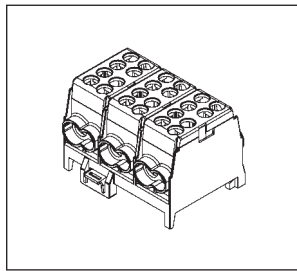

Artikel-Nr.
code no.
N° article
208 03 05
■ ■ ■
208 03 06
■ ■ ■

HLAK 25-3/6

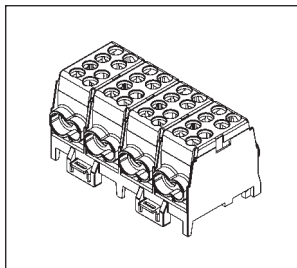

Artikel-Nr.
code no.
N° article
208 04 24
■ ■ ■ ■ ■
208 04 21
■ ■ ■ ■ ■
208 04 30
■ ■ ■ ■ ■

HLAK 25-4/8

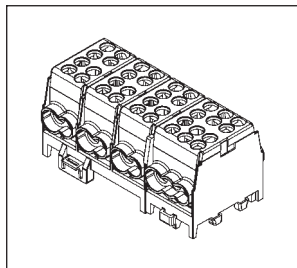

Artikel-Nr.
code no.
N° article
208 04 28
■ ■ ■ ■ ■
208 04 29
■ ■ ■ ■ ■
208 04 27
■ ■ ■ ■ ■

HLAK 25-4/10

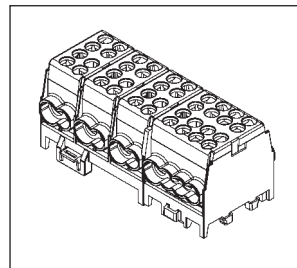

Artikel-Nr.
code no.
N° article
208 04 33
■ ■ ■ ■ ■
208 04 34
■ ■ ■ ■ ■
208 04 35
■ ■ ■ ■ ■

HLAK 25-4/12

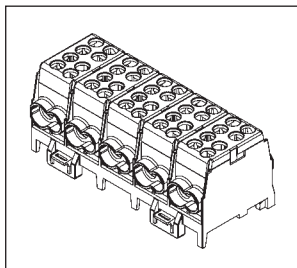

Artikel-Nr.
code no.
N° article
208 05 16
■ ■ ■ ■ ■ ■
208 04 12
■ ■ ■ ■ ■ ■
208 04 19
■ ■ ■ ■ ■ ■

HLAK 25-5/10

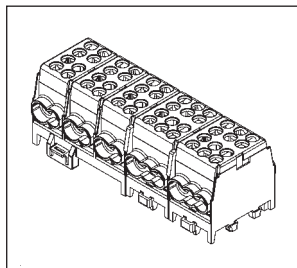

Artikel-Nr.
code no.
N° article
208 05 22
■ ■ ■ ■ ■ ■ ■
208 05 23
■ ■ ■ ■ ■ ■ ■
208 04 24
■ ■ ■ ■ ■ ■ ■

HLAK 25-5/14

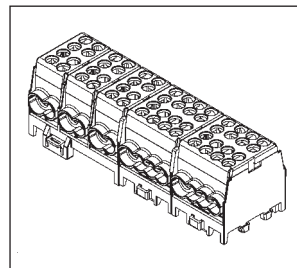

Artikel-Nr.
code no.
N° article
208 05 25
■ ■ ■ ■ ■ ■ ■ ■
208 05 26
■ ■ ■ ■ ■ ■ ■ ■
208 05 27
■ ■ ■ ■ ■ ■ ■ ■

HLAK 25-5/18

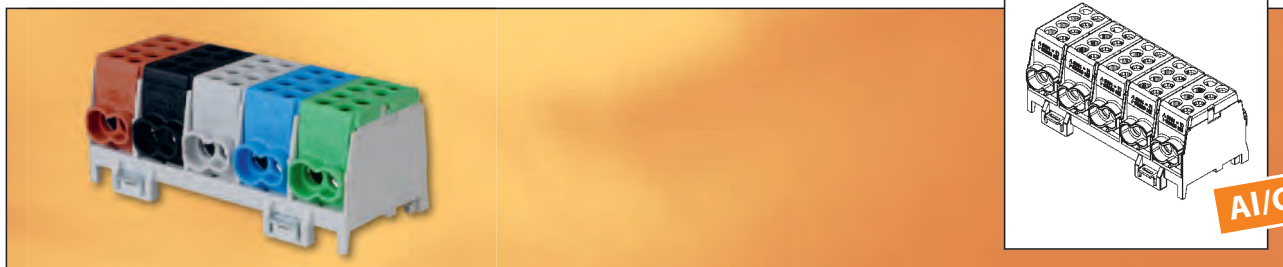

mehrpoleig

- Schnellbefestigung aus Stahlblech
- Doppel-Schnellbefestigung bei 4- u. 5-pol.
- Minimodular kompatibel
- VDE-zertifiziert

multiple

- quick snap-on, plated steel
- 2-fold locking for 4- and 5-pole
- extendable with the mini modular range
- VDE certified

multi polaire

- attache rapide d'acier galvanisé
- 2 attaches rapide pour 4 et 5 pôle
- compatible avec le système mini-modulaire
- certifié par VDE



Produktbezeichnung description description du produit	Pole poles pôles	Artikel-Nr. code no. N° article	VPE p. u. unité	Eingänge pro Pol incomings per pole entrées par pôle max. 25 mm ²	Ausgänge pro Pol outgoings per pole sorties par pôle max. 16 mm ²
HAK 25-2/4 S	2 x grau / grey / gris	■ ■	208 02 13	2	2



HAK 25-3/6 S	3 x grau / grey / gris	■ ■ ■	208 03 05	1	2	2
HAK 25-3/6 BSG-S	1 x braun / brown / brune 1 x schwarz / black / noir 1 x grau / grey / gris	■ ■ ■	208 03 06	1	2	2



HAK 25-4/8 S	3 x grau / grey / gris 1 x blau / blue / bleu	■ ■ ■ ■	208 04 24	1	2	2
HAK 25-4/8 BSG-S	1 x braun / brown / brune 1 x schwarz / black / noir 1 x grau / grey / gris 1 x blau / blue / bleu	■ ■ ■ ■	208 04 21	1	2	2
HAK 25-4/8 gr-S	4 x grau / grey / gris	■ ■ ■ ■	208 04 30	1	2	2

HAK 25-4/10 S	3 x grau / grey / gris 1 x blau / blue / bleu	■ ■ ■ ■	208 04 28	1	2	Ph/N/PE 2 / 4 / -
HAK 25-4/10 BSG-S	1 x braun / brown / brune 1 x schwarz / black / noir 1 x grau / grey / gris 1 x blau / blue / bleu	■ ■ ■ ■	208 04 29	1	2	Ph/N/PE 2 / 4 / -
HAK 25-4/10 gr-S	4 x grau / grey / gris	■ ■ ■ ■	208 04 27	1	2	Ph/N/PE 2 / 4 / -
HAK 25-4/12 S	3 x grau / grey / gris 1 x blau / blue / bleu	■ ■ ■ ■	208 04 33	1	2	Ph/N/PE 2 / 6 / -
HAK 25-4/12 BSG-S	1 x braun / brown / brune 1 x schwarz / black / noir 1 x grau / grey / gris 1 x blau / blue / bleu	■ ■ ■ ■	208 04 34	1	2	Ph/N/PE 2 / 6 / -
HAK 25-4/12 gr-S	4 x grau / grey / gris	■ ■ ■ ■	208 04 35	1	2	Ph/N/PE 2 / 6 / -

»

Produktbezeichnung description description du produit	Pole poles pôles	Artikel-Nr. code no. N° article	VPE p. u. unité	Eingänge pro Pol incomings per pole entrées par pôle max. 25 mm ²	Ausgänge pro Pol outgoings per pole sorties par pôle max. 16 mm ²	
HLAK 25-5/10 S	3 x grau / grey / gris 1 x blau / blue / bleu 1 x grün / green / vert		208 05 16	1	2	2
HLAK 25-5/10 BSG-S	1 x braun / brown / brune 1 x schwarz / black / noir 1 x grau / grey / gris 1 x blau / blue / bleu 1 x grün / green / vert		208 05 12	1	2	2
HLAK 25-5/10 gr-S	5 x grau / grey / gris		208 05 19	1	2	2

HLAK 25-5/14 S	3 x grau / grey / gris 1 x blau / blue / bleu 1 x grün / green / vert		208 05 22	1	2	Ph/N/PE 2 / 4 / 4
HLAK 25-5/14 BSG-S	1 x braun / brown / brune 1 x schwarz / black / noir 1 x grau / grey / gris 1 x blau / blue / bleu 1 x grün / green / vert		208 05 23	1	2	Ph/N/PE 2 / 4 / 4
HLAK 25-5/14 gr-S	5 x grau / grey / gris		208 05 24	1	2	Ph/N/PE 2 / 4 / 4

HLAK 25-5/18 S	3 x grau / grey / gris 1 x blau / blue / bleu 1 x grün / green / vert		208 05 25	1	2	Ph/N/PE 2 / 6 / 6
HLAK 25-5/18 BSG-S	1 x braun / brown / brune 1 x schwarz / black / noir 1 x grau / grey / gris 1 x blau / blue / bleu 1 x grün / green / vert		208 05 26	1	2	Ph/N/PE 2 / 6 / 6
HLAK 25-5/18 gr-S	5 x grau / grey / gris		208 05 27	1	2	Ph/N/PE 2 / 6 / 6



Hauptleitungs-Abzweigklemmen M2, 25 / 25 mm², 1-polig

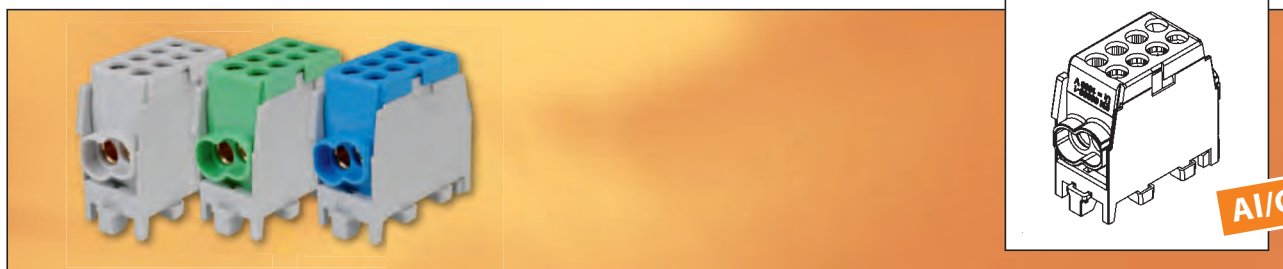

1-polig, minimodular

2 Eingänge, 2 Ausgänge

single pole, mini modular

2 incomings, 2 outgoing

unipolaire, mini-modulaire

2 entrées, 2 sorties

Produktbezeichnung description description du produit	Pole poles pôles	Artikel-Nr. code no. N° article	VPE p. u. unité	Eingänge pro Pol incomings per pole entrées par pôle max. 25 mm ²	Ausgänge pro Pol outgoings per pole sorties par pôle max. 25 mm ²
HAK 25-1/2/25 M2	1 x braun / brown / brune	208 01 91	5	2	2
HAK 25-1/2/25 M2	1 x schwarz / black / noir	208 01 92	5	2	2
HAK 25-1/2/25 M2	1 x grau / grey / gris	208 01 88	5	2	2
HAK 25-1/2/25 M2	1 x blau / blue / bleu	208 01 89	5	2	2
HAK 25-1/2/25 M2	1 x grün / green / vert	208 01 90	5	2	2

Hauptleitungs-Abzweigklemmen „S“, 25 / 25 mm², mehrpolig

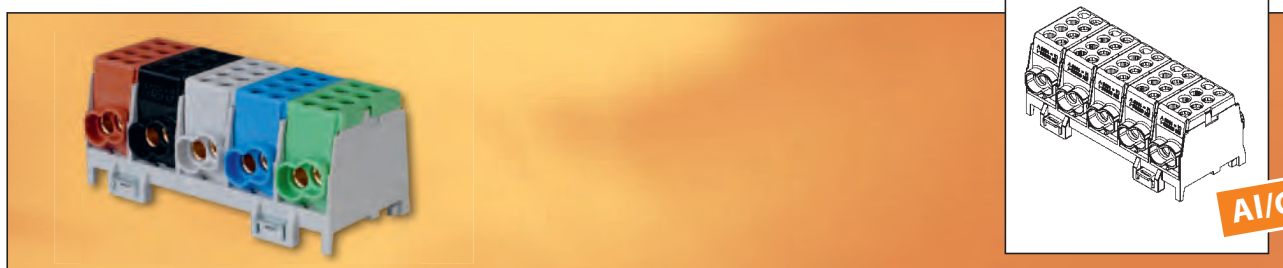

mehrpole

- Schnellbefestigung aus Stahlblech
- Doppel-Schnellbefestigung bei 4- u. 5-pol.
- Minimodular kompatibel

multiple

- quick snap-on, galvanized steel
- 2-fold locking for 4- and 5-pole
- extendable with the mini modular range

multi polaire

- attache rapide d'acier galvanisé
- 2 attaches rapide pour 4 et 5 pôle
- compatible avec le système mini-modulaire

Produktbezeichnung description description du produit	Pole poles pôles	Artikel-Nr. code no. N° article	VPE p. u. unité	Eingänge pro Pol incomings per pole entrées par pôle max. 25 mm ²	Ausgänge pro Pol outgoings per pole sorties par pôle max. 25 mm ²
HAK 25-2/4/25 S	2 x grau / grey / gris	208 02 14	2	2	2
HAK 25-3/6/25 S	3 x grau / grey / gris	208 03 07	1	2	2
HAK 25-3/6/25 BSG-S	1 x braun / brown / brune 1 x schwarz / black / noir 1 x grau / grey / gris	208 03 08	1	2	2
HAK 25-4/8/25 S	3 x grau / grey / gris 1 x blau / blue / bleu	208 04 25	1	2	2
HAK 25-4/8/25 BSG-S	1 x braun / brown / brune 1 x schwarz / black / noir 1 x grau / grey / gris 1 x blau / blue / bleu	208 04 22	1	2	2

»

Produktbezeichnung description description du produit	Pole poles pôles	Artikel-Nr. code no. N° article	VPE p. u. unité	Eingänge pro Pol incomings per pole entrées par pôle max. 25 mm ²	Ausgänge pro Pol outgoings per pole sorties par pôle max. 25 mm ²
HLAK 25-4/8/25 gr-S	4 x grau / grey / gris	208 04 32	1	2	2
HLAK 25-5/10/25 S	3 x grau / grey / gris 1 x blau / blue / bleu 1 x grün / green / vert	208 05 17	1	2	2
HLAK 25-5/10/25 BSG-S	1 x braun / brown / brune 1 x schwarz / black / noir 1 x grau / grey / gris 1 x blau / blue / bleu 1 x grün / green / vert	208 05 13	1	2	2
HLAK 25-5/10/25 gr-S	5 x grau / grey / gris	208 05 20	1	2	2

Hauptleitungs-Abzweigungsklemmen M2, 35 / 25 mm², 1-polig



1-polig, minimodular
2 Eingänge, 2 Ausgänge

single pole, mini modular
2 incomings, 2 outgoings

unipolaire, mini-modulaire
2 entrées, 2 sorties

Produktbezeichnung description description du produit	Pole poles pôles	Artikel-Nr. code no. N° article	VPE p. u. unité	Eingänge pro Pol incomings per pole entrées par pôle max. 35 mm ²	Ausgänge pro Pol outgoings per pole sorties par pôle max. 25 mm ²
HLAK 35-1/2 M2	1 x braun / brown / brune	208 01 44	5	2	2
HLAK 35-1/2 M2	1 x schwarz / black / noir	208 01 45	5	2	2
HLAK 35-1/2 M2	1 x grau / grey / gris	208 01 41	5	2	2
HLAK 35-1/2 M2	1 x blau / blue / bleu	208 01 42	5	2	2
HLAK 35-1/2 M2	1 x grün / green / vert	208 01 43	5	2	2

»



1-polig, minimodular

2 Eingänge, 4 Ausgänge

single pole, mini modular

2 incomings, 4 outgoing

unipolaire, mini-modulaire

2 entrées, 4 sorties

Produktbezeichnung description description du produit	Pole poles pôles	Artikel-Nr. code no. N° article	VPE p. u. unité	Eingänge pro Pol incomings per pole entrées par pôle max. 35 mm ²	Ausgänge pro Pol outgoings per pole sorties par pôle max. 25 mm ²
HAK 35-1/4 M2	1 x braun / brown / brune	208 01 81	3	2	4
HAK 35-1/4 M2	1 x schwarz / black / noir	208 01 82	3	2	4
HAK 35-1/4 M2	1 x grau / grey / gris	208 01 78	3	2	4
HAK 35-1/4 M2	1 x blau / blue / bleu	208 01 79	3	2	4
HAK 35-1/4 M2	1 x grün / green / vert	208 01 80	3	2	4



1-polig, minimodular

2 Eingänge, 6 Ausgänge

single pole, mini modular

2 incomings, 6 outgoing

unipolaire, mini-modulaire

2 entrées, 6 sorties

Produktbezeichnung description description du produit	Pole poles pôles	Artikel-Nr. code no. N° article	VPE p. u. unité	Eingänge pro Pol incomings per pole entrées par pôle max. 35 mm ²	Ausgänge pro Pol outgoings per pole sorties par pôle max. 25 mm ²
HAK 35-1/6 M2	1 x braun / brown / brune	208 01 86	2	2	6
HAK 35-1/6 M2	1 x schwarz / black / noir	208 01 87	2	2	6
HAK 35-1/6 M2	1 x grau / grey / gris	208 01 83	2	2	6
HAK 35-1/6 M2	1 x blau / blue / bleu	208 01 84	2	2	6
HAK 35-1/6 M2	1 x grün / green / vert	208 01 85	2	2	6



Hauptleitungs-Abzweigklemmen „S“, 35 / 25 mm², mehrpolig

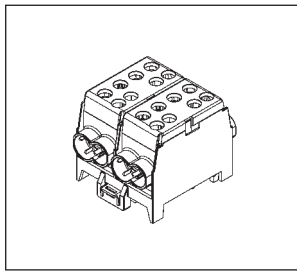

Artikel-Nr.
code no.
N° article
208 02 15
■ ■

HLAK 35-2/4

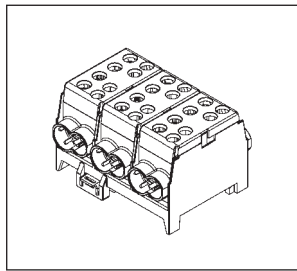

Artikel-Nr.
code no.
N° article
208 03 09
■ ■ ■
208 03 10
■ ■ ■

HLAK 35-3/6

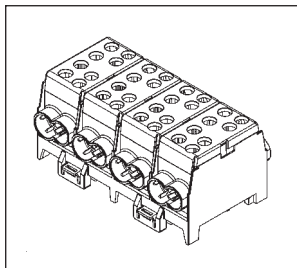

Artikel-Nr.
code no.
N° article
208 04 26
■ ■ ■ ■ ■
208 04 23
■ ■ ■ ■ ■
208 04 31
■ ■ ■ ■ ■

HLAK 35-4/8

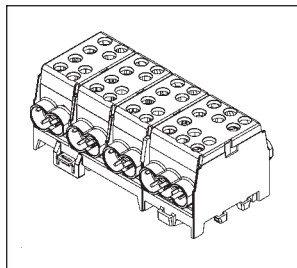

Artikel-Nr.
code no.
N° article
208 04 36
■ ■ ■ ■ ■
208 04 37
■ ■ ■ ■ ■
208 04 38
■ ■ ■ ■ ■

HLAK 35-4/10

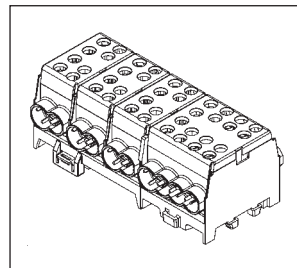

Artikel-Nr.
code no.
N° article
208 04 39
■ ■ ■ ■ ■
208 04 40
■ ■ ■ ■ ■
208 04 41
■ ■ ■ ■ ■

HLAK 35-4/12

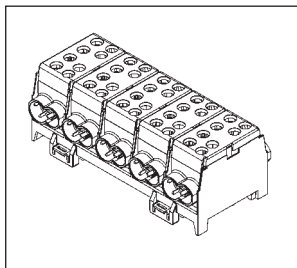

Artikel-Nr.
code no.
N° article
208 05 18
■ ■ ■ ■ ■ ■
208 05 15
■ ■ ■ ■ ■ ■
208 05 21
■ ■ ■ ■ ■ ■

HLAK 35-5/10

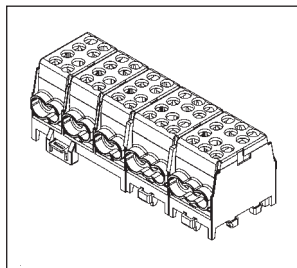

Artikel-Nr.
code no.
N° article
208 05 28
■ ■ ■ ■ ■ ■
208 05 29
■ ■ ■ ■ ■ ■
208 05 30
■ ■ ■ ■ ■ ■

HLAK 35-5/14

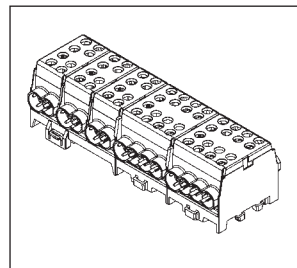

Artikel-Nr.
code no.
N° article
208 05 31
■ ■ ■ ■ ■ ■
208 05 32
■ ■ ■ ■ ■ ■
208 05 33
■ ■ ■ ■ ■ ■

HLAK 35-5/18

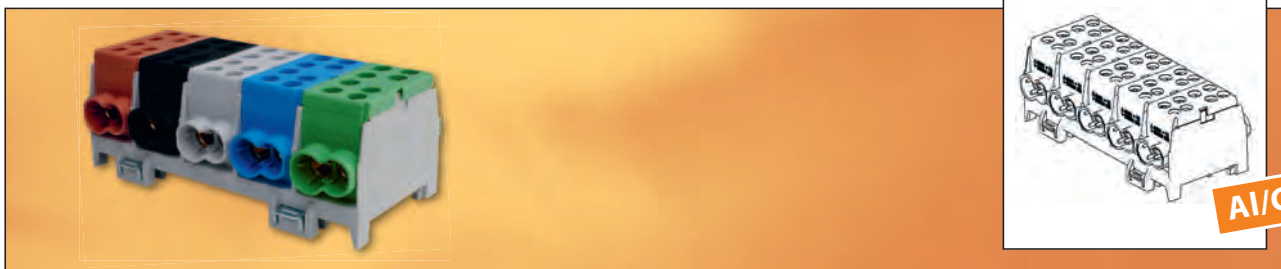

mehrpilig

- Schnellbefestigung aus Stahlblech
- Doppel-Schnellbefestigung bei 4- u. 5-pol.
- Minimodular kompatibel
- VDE-zertifiziert

multipole

- quick snap-on, galvanized steel
- 2-fold locking for 4- and 5-pole
- extendable with the mini modular range
- VDE certified

multi polaire

- attache rapide d'acier galvanisé
- 2 attaches rapide pour 4 et 5 pôle
- compatible avec le système mini-modulaire
- certifié par VDE

Produktbezeichnung description description du produit	Pole poles pôles	Artikel-Nr. code no. N° article	VPE p. u. unité	Eingänge pro Pol incomings per pole entrées par pôle max. 35 mm ²	Ausgänge pro Pol outgoings per pole sorties par pôle max. 25 mm ²
HAK 35-2/4 S	2 x grau / grey / gris	■ ■	208 02 15	2	2
HAK 35-3/6 S	3 x grau / grey / gris	■ ■ ■	208 03 09	1	2
HAK 35-3/6 BSG-S	1 x braun / brown / brune 1 x schwarz / black / noir 1 x grau / grey / gris	■ ■ ■	208 03 10	1	2
HAK 35-4/8 S	3 x grau / grey / gris 1 x blau / blue / bleu	■ ■ ■ ■	208 04 26	1	2
HAK 35-4/8 BSG-S	1 x braun / brown / brune 1 x schwarz / black / noir 1 x grau / grey / gris 1 x blau / blue / bleu	■ ■ ■ ■	208 04 23	1	2
HAK 35-4/8 gr-S	4 x grau / grey / gris	■ ■ ■ ■	208 04 31	1	2
HAK 35-4/10 S	3 x grau / grey / gris 1 x blau / blue / bleu	■ ■ ■ ■	208 04 36	1	2
HAK 35-4/10 BSG-S	1 x braun / brown / brune 1 x schwarz / black / noir 1 x grau / grey / gris 1 x blau / blue / bleu	■ ■ ■ ■	208 04 37	1	2
HAK 35-4/10 gr-S	4 x grau / grey / gris	■ ■ ■ ■	208 04 38	1	2
HAK 35-4/12 S	3 x grau / grey / gris 1 x blau / blue / bleu	■ ■ ■ ■	208 04 39	1	2
HAK 35-4/12 BSG-S	1 x braun / brown / brune 1 x schwarz / black / noir 1 x grau / grey / gris 1 x blau / blue / bleu	■ ■ ■ ■	208 04 40	1	2
HAK 35-4/12 gr-S	4 x grau / grey / gris	■ ■ ■ ■	208 04 41	1	2

»

KLEMMEN

Produktbezeichnung description description du produit	Pole poles pôles	Artikel-Nr. code no. N° article	VPE p. u. unité	Eingänge pro Pol incomings per pole entrées par pôle max. 35 mm ²	Ausgänge pro Pol outgoings per pole sorties par pôle max. 25 mm ²
HLAK 35-5/10 S	3 x grau / grey / gris 1 x blau / blue / bleu 1 x grün / green / vert	208 05 18	1	2	2
HLAK 35-5/10 BSG-S	1 x braun / brown / brune 1 x schwarz / black / noir 1 x grau / grey / gris 1 x blau / blue / bleu 1 x grün / green / vert	208 05 15	1	2	2
HLAK 35-5/10 gr-S	5 x grau / grey / gris	208 05 21	1	2	2

HLAK 35-5/14 S	3 x grau / grey / gris 1 x blau / blue / bleu 1 x grün / green / vert	208 05 28	1	2	Ph/N/PE 2 / 4 / 4
HLAK 35-5/14 BSG-S	1 x braun / brown / brune 1 x schwarz / black / noir 1 x grau / grey / gris 1 x blau / blue / bleu 1 x grün / green / vert	208 05 29	1	2	Ph/N/PE 2 / 4 / 4
HLAK 35-5/14 gr-S	5 x grau / grey / gris	208 05 30	1	2	Ph/N/PE 2 / 4 / 4

HLAK 35-5/18 S	3 x grau / grey / gris 1 x blau / blue / bleu 1 x grün / green / vert	208 05 31	1	2	Ph/N/PE 2 / 6 / 6
HLAK 35-5/18 BSG-S	1 x braun / brown / brune 1 x schwarz / black / noir 1 x grau / grey / gris 1 x blau / blue / bleu 1 x grün / green / vert	208 05 32	1	2	Ph/N/PE 2 / 6 / 6
HLAK 35-5/18 gr-S	5 x grau / grey / gris	208 05 33	1	2	Ph/N/PE 2 / 6 / 6



Hauptleitungs-Abzweigklemmen M2, 70 mm² 1-polig



70 mm² / 1-polig

- minimodular
anreihbar, auch mit HLAk 35

70 mm² / single pole

- to be lined up, also with HLAk 35

70 mm² / unipolaire

- juxtaposable avec HLAk 35

Produktbezeichnung description description du produit	Pole poles pôles	Artikel-Nr. code no. N° article	VPE p. u. unité	Eingänge pro Pol incomings per pole entrées par pôle max. 70 mm ²	Ausgänge pro Pol outgoings per pole sorties par pôle max. 70 mm ²
HLAK 70-1/2 M2	1 x grau / grey / gris	208 01 47	3	2	2
HLAK 70-1/2 M2	1 x blau / blue / bleu	208 01 48	3	2	2
HLAK 70-1/2 M2	1 x grün / green / vert	208 01 49	3	2	2
HLAK 70-1/2 M2	1 x braun / brown / brune	208 01 96	3	2	2
HLAK 70-1/2 M2	1 x schwarz / black / noir	208 01 97	3	2	2

Phasenverteilungsblöcke

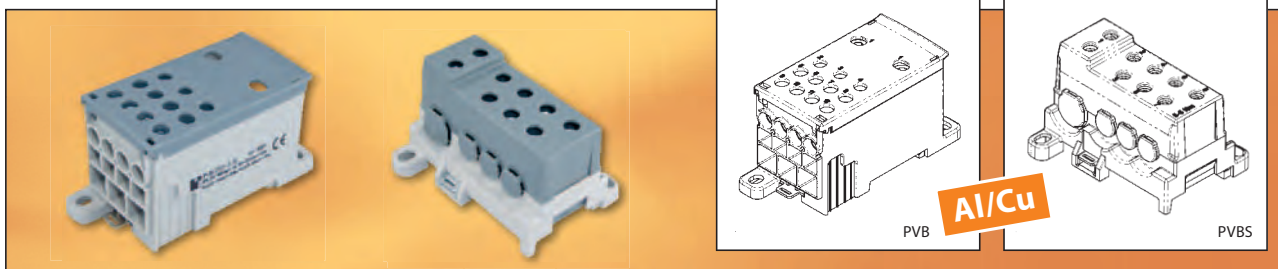

Phasenverteilungsblock

- Abdeckung: Klappdeckel
- Hutschienen- oder Schraubmontage
- Klemmblock aus Messing verzinkt für Kupfer- und eindrähtige Aluminiumleitungen
- $U_i = 1000\text{ V}$ gemäß VDE 0613 / EN 60998 und VDE 0611 / EN 60947-7

distribution block

- hinged lid
- DIN rail mounting or screw fixing
- terminal made of tin plated brass to be used for copper and solid aluminium conductors
- $U_i = 1000\text{ V}$ acc. to VDE 0613 / EN 60998 and VDE 0611 / EN 60947-7

blocs distributeur de phase

- couvercle à charnière
- montage sur rail DIN ou a vis
- connecteur en laiton étamé pour câbles et aluminium massive
- $U_i = 1000\text{ V}$ selon VDE 0613 / EN 60998 et VDE 0611 / EN 60947-7

Produktbezeichnung description description du produit	Artikel-Nr. code no. N° article	VPE p. u. unité	Nennstrom nominal voltage	Querschnitt cross section section mm ²
PVB 125-2-9	208 07 24	6	125 A	2 x 2,5 - 35 mm ² 9 x 1,5 - 16 mm ²
PVB 160-6	208 07 20	5	160 A	1 x 16 - 95 mm ² 6 x 2,5 - 35 mm ²
PVB 160-12	208 07 21	5	160 A	1 x 16 - 95 mm ² 12 x 1,5 - 16 mm ²
PVB 250-3	208 07 14	5	250 A	1 x 25 - 150 mm ² * *185 mm ² SE 90° 3 x 2,5 - 35 mm ²
PVB 250-3/8	208 07 18	5	250 A	1 x 35 - 120 mm ² 3 x 2,5 - 35 mm ² 8 x 2,5 - 16 mm ²
PVB 400-3/8	208 07 19	5	400 A	1 x 95 - 185 mm ² 3 x 2,5 - 35 mm ² 8 x 2,5 - 16 mm ²
PVB 500-4/4	208 07 23	5	500 A	1 x 150 - 240 mm ² 4 x 10 - 70 mm ² 4 x 2,5 - 16 mm ²
PVBS 250-7	2080725	5	250 A	1 x 10 - 95 mm ² 7 x 2,5 - 50 mm ²
Anschlusslasche, Kupfer verzinkt / connection lug, copper tin-plated / connecteur, cuivre étamé	150 09 34	1	500 A	Flachanschuss M10 / flat terminal M10 Connexion optionale/connecteur plat



Anwendung mit Sammelschienenklemmen
application with CU-bar terminals
connexion avec bornes pour jeu de barres CU



vergleichbare Anwendung mit PVB 250-3/8
comparable application with PVB 250-3/8
connexion comparable avec PVB 250-3/8



Universalklemmen

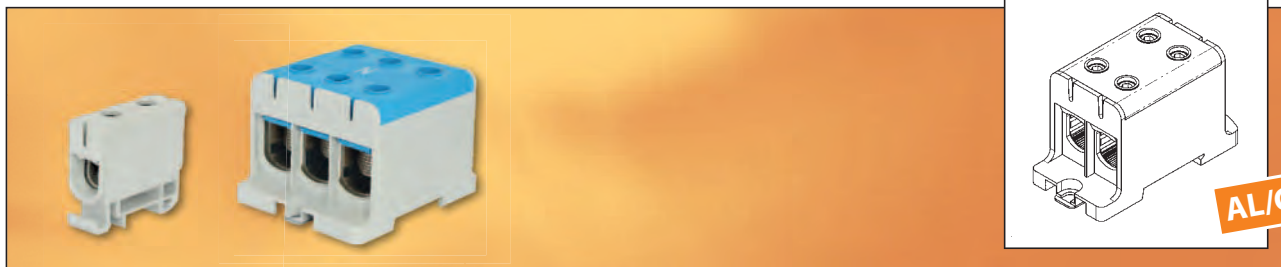

Universalklemmen

- Montage auf 35 mm Tragschiene gem. EN 60715
- Für Anwendungen mit Kupfer- und Aluminiumleitungen
- Klemmkörper aus Alu, verzinkt

universal terminals

- to be mounted on 35 mm DIN rails acc. to EN 60715
- to be used with copper and aluminium wire
- terminal made of tin plated aluminium

terminaux universelles

- pour assemblage sur rail DIN de 35 mm selon EN 60715
- pour câbles d'aluminium et de cuivre
- borne de connexion en aluminium étamé

Produktbezeichnung description description du produit	Artikel-Nr. code no. N° article	VPE p. u. unité	Anz. Klemmstellen no. of connections no de connexions	Nennstrom nominal voltage	Querschnitt cross section section mm ²
---	---------------------------------------	-----------------------	---	---------------------------------	--

1-fach / one-way / 1-prises

UK 50/1 A	grau / grey / gris	209 01 04	10	2	Al 145 A Cu 160 A	6,0 - 50 2,5 - 50
UK 50/1 N	blau / blue / bleu	209 01 05	10	2	Al 145 A Cu 160 A	6,0 - 50 2,5 - 50
UK 50/1 PE	gelbgrün / yellow green / vert jaune	209 01 06	10	2	Al 145 A Cu 160 A	6,0 - 50 2,5 - 50
UK 95/1 A	grau / grey / gris	209 01 07	8	2	Al 220 A Cu 245 A	16 - 95 16 - 95
UK 95/1 N	blau / blue / bleu	209 01 08	8	2	Al 220 A Cu 245 A	16 - 95 16 - 95
UK 95/1 PE	gelbgrün / yellow green / vert jaune	209 01 09	8	2	Al 220 A Cu 245 A	16 - 95 16 - 95
UK 150/1 A	grau / grey / gris	209 01 13	5	2	Al 290 A Cu 320 A	35 - 100 35 - 150
UK 150/1 N	blau / blue / bleu	209 01 14	5	2	Al 290 A Cu 320 A	35 - 100 35 - 150
UK 150/1 PE	gelbgrün / yellow green / vert jaune	209 01 15	5	2	Al 290 A Cu 320 A	35 - 100 35 - 150
UK 240/1 A	grau / grey / gris	209 01 16	2	2	Al 380 A Cu 425 A	35 - 240 35 - 240
UK 240/1 N	blau / blue / bleu	209 01 17	2	2	Al 380 A Cu 425 A	35 - 240 35 - 240
UK 240/1 PE	gelbgrün / yellow green / vert jaune	209 01 18	2	2	Al 380 A Cu 425 A	35 - 240 35 - 240

»



KLEMMEN

Produktbezeichnung description description du produit	Artikel-Nr. code no. N° article	VPE p. u. unité	Anz. Klemmstellen no. of connections no de connexions	Nennstrom nominal voltage	Querschnitt cross section section mm ²
---	---------------------------------------	-----------------------	---	---------------------------------	--

2-fach / two-way / 2-prises

UK 50/2 A	grau / grey / gris	209 02 01	6	4	Al 145 A Cu 160 A	6,0 - 50 2,0 - 50
UK 50/2 N	blau / blue / bleu	209 02 02	6	4	Al 145 A Cu 160 A	6,0 - 50 2,0 - 50
UK 50/2 PE	gelbgrün / yellow green / vert jaune	209 02 03	6	4	Al 145 A Cu 160 A	6,0 - 50 2,0 - 50
UK 95/2 A	grau / grey / gris	209 02 04	3	4	Al 220 A Cu 245 A	16 - 95 16 - 95
UK 95/2 N	blau / blue / bleu	209 02 05	3	4	Al 220 A Cu 245 A	16 - 95 16 - 95
UK 95/2 PE	gelbgrün / yellow green / vert jaune	209 02 06	3	4	Al 220 A Cu 245 A	16 - 95 16 - 95
UK 150/2 A	grau / grey / gris	209 02 10	2	4	Al 290 A Cu 320 A	35 - 100 35 - 150
UK 150/2 N	blau / blue / bleu	209 02 11	2	4	Al 290 A Cu 320 A	35 - 100 35 - 150
UK 150/2 PE	gelbgrün / yellow green / vert jaune	209 02 12	2	4	Al 290 A Cu 320 A	35 - 100 35 - 150
UK 240/2 A	grau / grey / gris	209 02 13	1	4	Al 380 A Cu 425 A	35 - 240 35 - 240
UK 240/2 N	blau / blue / bleu	209 02 14	1	4	Al 380 A Cu 425 A	35 - 240 35 - 240
UK 240/2 PE	gelbgrün / yellow green / vert jaune	209 02 15	1	4	Al 380 A Cu 425 A	35 - 240 35 - 240

5

3-fach / three-way / 3-prises

UK 50/3 A	grau / grey / gris	209 03 04	4	6	Al 145 A Cu 160 A	6,0 - 50 2,5 - 50
UK 50/3 N	blau / blue / bleu	209 03 05	4	6	Al 145 A Cu 160 A	6,0 - 50 2,5 - 50
UK 50/3 PE	gelbgrün / yellow green / vert jaune	209 03 06	4	6	Al 145 A Cu 160 A	6,0 - 50 2,5 - 50
UK 95/3 A	grau / grey / gris	209 03 07	2	6	Al 220 A Cu 245 A	16 - 95 16 - 95
UK 95/3 N	blau / blue / bleu	209 03 08	2	6	Al 220 A Cu 245 A	16 - 95 16 - 95
UK 95/3 PE	gelbgrün / yellow green / vert jaune	209 03 09	2	6	Al 220 A Cu 245 A	16 - 95 16 - 95
UK 150/3 A	grau / grey / gris	209 03 10	3	6	Al 290 A Cu 320 A	35 - 100 35 - 150
UK 150/3 N	blau / blue / bleu	209 03 11	3	6	Al 290 A Cu 320 A	35 - 100 35 - 150
UK 150/3 PE	gelbgrün / yellow green / vert jaune	209 03 12	3	6	Al 290 A Cu 320 A	35 - 100 35 - 150
UK 240/3 A	grau / grey / gris	209 03 13	1	6	Al 380 A Cu 425 A	35 - 240 35 - 240
UK 240/3 N	blau / blue / bleu	209 03 14	1	6	Al 380 A Cu 425 A	35 - 240 35 - 240
UK 240/3 PE	gelbgrün / yellow green / vert jaune	209 03 15	1	6	Al 380 A Cu 425 A	35 - 240 35 - 240



Sammelschielenklemmen

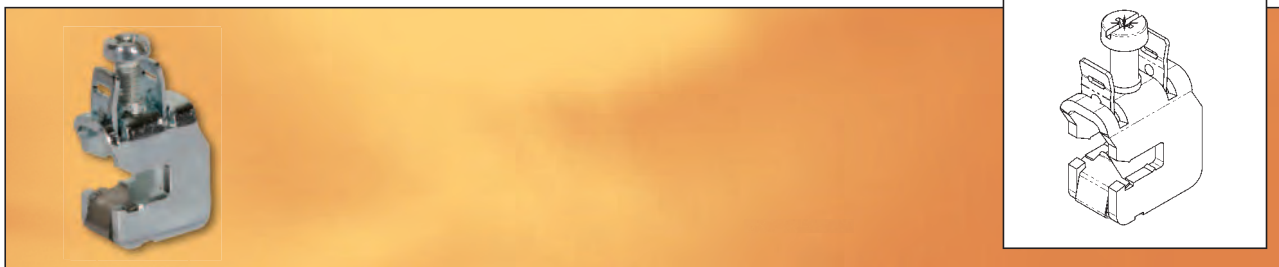

Sammelschielenklemmen

für die Verbindung von ein-, mehr- und freidrähtigen Leitungen auf Sammelschienen

Material:

- hochfester Stahl
- galvanisch verzinkt, blau passiviert
- frei von Cr(VI)
- gerundete Ecken
- patentierter Verdrehenschutz „Twist-Stop“

VDE 0609, Teil 1 / EN 60999

Cu-bar terminals

for the connection of solid or stranded wires to busbars

material:

- high grade steel
- zinc plated, blue passivated
- free of Cr(VI)
- edges rounded
- patented anti-twisting “Twist-Stop”

VDE 0609, part / EN 60999

bornes pour jeu de barres Cu

enfichable directement avec des câbles rigides et flexibles

matière:

- acier ultrarésistant
- galvanisé au zinc et passivé bleu
- sans Cr(VI)
- coins arrondis
- protectio anti-rotation brevetée «Twist-Stop»

VDE 0609, Teil 1 / EN 60999

Produktbezeichnung description description du produit	Anzugsdrehmoment torque couple démarrage	Artikel-Nr. code no. N° article	VPE p. u. unité	Stromschiene busbar barre conductrice mm	Querschnitt cross section section mm ²	Schraube screw vis
SK 16 F3 98 A	3 Nm	201 07 41	100	3	1,5 - 16	M5/± PZ 2
SK 16 F5 98 A	3 Nm	201 07 39	100	5	1,5 - 16	M5/± PZ 2
SK 16 F10 98 A	3 Nm	201 07 40	100	10	1,5 - 16	M5/± PZ 2
SK 35 F5 158 A	8 Nm	201 07 32	50	5	2,5 - 35	M6/± PZ 2/SW 10
SK 35 F10 158 A	8 Nm	201 07 33	50	10	2,5 - 35	M6/± PZ 2/SW 10
SK 50 F5 198 A	8 Nm	201 07 51	25	5	4 - 50	M6/± PZ 2/SW 10
SK 70 F5 245 A	16 Nm	201 07 27	25	5	16 - 70	M8/± PZ 3/SW 13
SK 70 F10 245 A	16 Nm	201 07 34	25	10	16 - 70	M8/± PZ 3/SW 13
SK 120 F5 344 A	24 Nm	201 07 28	25	5	16 - 120	M8/± PZ 3/SW 13
SK 120 F10 344 A	24 Nm	201 07 29	25	10	16 - 120	M10/± PZ 3/SW 17
SK 185 F5 448 A	24 Nm	201 07 37	20	5	35 - 185	M10/± PZ 3/SW 17
SK 185 F10 448 A	24 Nm	201 07 38	20	10	35 - 185	M10/± PZ 3/SW 17
SK 300 F5 608 A	30 Nm	201 07 63	5	5	120 - 300	M10/± PZ 3/SW 17
SK 300 F10 608 A	30 Nm	201 07 64	5	10	120 - 300	M10/± PZ 3/SW 17

Einspeiseklemmen, 3-fach

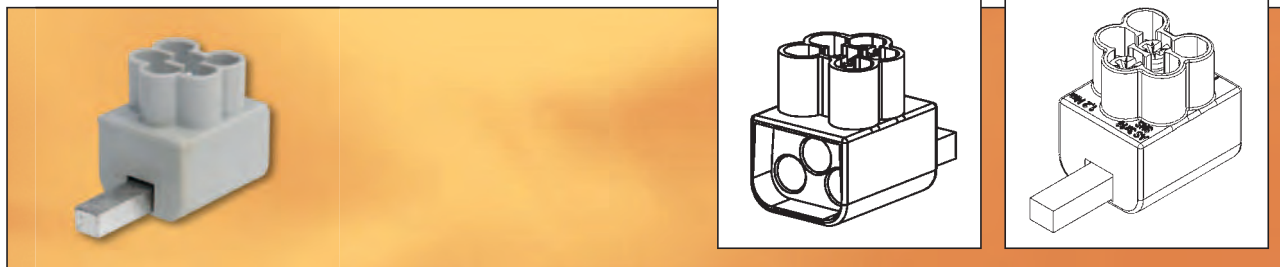

Einspeiseklemmen, 3-fach

Stegausführung
Baubreite 1 TE

feed-in terminals, 3-way

pin type
width 1 module

connecteurs, triples

peigne à pointe
largeur 1 module

Produktbezeichnung description description du produit	Artikel-Nr. code no. N° article	VPE p. u. unité	Steg pin pointe B x H x L	Querschnitt cross section section mm ²
AS-3 x 16 SNS	201 08 04	20	5 x 4 x 12,3	1,5 - 16
AS-3 x 16 SNK	201 08 05	20	5 x 4 x 12,3	1,5 - 16
AS-2 x 25 SNK	201 08 07	20	5 x 4 x 12,3	2,5 - 25

Aluminium-Einspeiseklemmen



Aluminium-Einspeiseklemmen

für direkte Einspeisung in LS

Anschluss:

- max. 25/50 mm² AL

Werkstoff Abdeckung:

- ABS-PC-Blend
- halogenfrei

aluminium feed-in terminal

for direct feed-in of MCBs

connection:

- max. 25/50 mm² AL

insulation material:

- ABS-PC-Blend
- free of halogen

borne d'alimentation aluminium

pour branchement sur le disjoncteurs

connection:

- max. 25/50 mm² AL

matière isolante:

- ABS-PC-Blend
- sans halogène

Produktbezeichnung description description du produit	Artikel-Nr. code no. N° article	VPE p. u. unité	Steg pin pointe B x H x L	Querschnitt cross section section mm ²
AS-AL/Cu-16-50	201 11 13	15	6,9 x 6,9 x 14	16 - 50
AS-AL/Cu-2,5-50	201 11 15	15	6,9 x 6,9 x 13	2,5 - 50



N/PE- und Abzweig-Klemme, steckbar

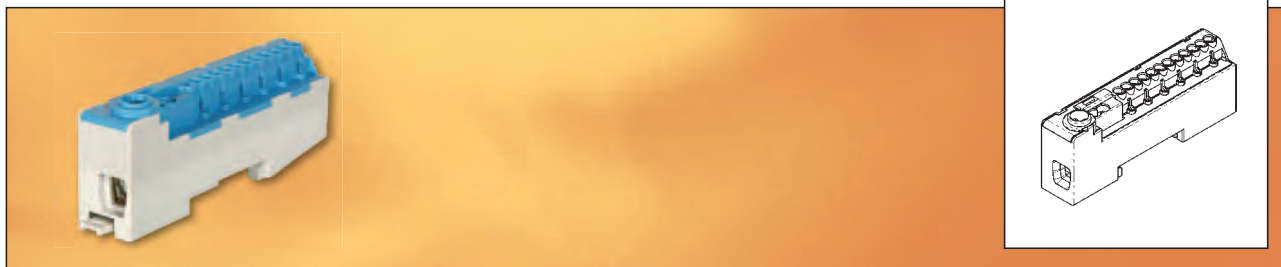

Steckbare Null- und Schutzleiterklemme

Klemme gemäß EN 60998 / VDE 0613 mit 15 Klemmstellen:

- 12 Steckklemmen max. 2,5 mm² starr bzw. 1,5 mm² flex. mit Aderendhülse
- 2 Steckklemmen max. 4 mm² starr bzw. 2,5 mm² flex. mit Aderendhülse
- 1 Schraub-Rahmenklemme bis 25 mm² starr bzw. 16 mm² flex., 3 Nm

Montage:

- Schnappmontage auf DIN-Tragschienen
- „Automatenhüllmaße“ bei einer Tiefe < 30 mm
- Montage hinter der Klemmenabdeckung möglich
- Klemmen fingersicher gemäß VBG4 / BGV A2
- Belastbarkeit 80 A

plug-in neutral/earthing terminal

Terminal acc. to EN 60998/VDE 0613 with 15 connections:

- 12 plug-in connections max. 2,5 mm² rigid, 1,5 mm² flex. with ferrule
- 2 plug-in connections max. 4 mm² rigid, 2,5 mm² flex. with ferrule
- 1 screw connection up to 25 mm² rigid, 16 mm² flex., 3 Nm
- to be clipped onto the DIN-rail
- height and width acc. to DIN 43880 with depth < 30mm to be mounted behind the cover
- protected type acc. to VBG4 / BGV A2
- max. current 80 A

barrettes de neutre/de terre enfichables

barrettes selon EN 60998/VDE 0613 avec 15 connexions:

- 12 connexions enfichables de 2,5 mm² rigide max. ou 1,5 mm² flex. avec embout
- 2 connexions enfichables de 4 mm² rigide max. ou 2,5 mm² flex. avec embout
- 1 connexion à vis jusqu'à 25mm² rigide, 16 mm² flex., 3 Nm
- fixation sur rail DIN
- hauteur et largeur selon DIN 43880 avec une profondeur < 30 mm pour l'installation derrière le couvercle
- connexions protégés selon VBG4 / BGV A2
- charge admissible 80 A

	Produktbezeichnung description description du produit	Artikel-Nr. code no. N° article	VPE p. u. unité
N 14-S	N-Klemme mit Klemmenbezeichnung blau / blue / bleu	202 02 51	10
PE 14-S	PE-Klemme mit Klemmenbezeichnung grün / green / vert	202 02 52	10
A 14-S	Abzweig-Klemme mit Klemmenbezeichnung grau / grey / gris	202 02 53	10

Verteilerklemmen

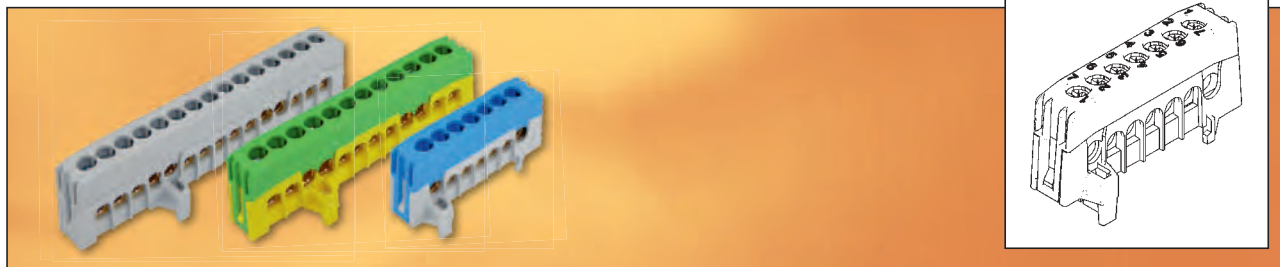

Verteilerklemmen

- Schraubklemme
- Kombi-Kreuzschlitz Z2 (Pozidriv)
- Nennstrom 63 A
- Montage auf 35 mm Tragschiene gem. EN 60715 / EN 60552
- fingersicher
- VDE 0613 / EN 60998, $U_i = 690$ V
- Belastbarkeit 63 A

Distribution terminals

- screw type terminal
- slotted cross recess Z2 (Pozidriv)
- nominal current 63 A
- for use on DIN rails acc. to EN 60715 / EN 60552
- completely protected
- EN 60998, $U_i = 690$ V
- max. current 63 A

Bornes de distribution

- borne a vis
- vis a fente et empreinte cruciforme Z2 (Pozidriv)
- current nominale 63A
- pour assemblage sur rail DIN de 35 mm selon EN 60715 / EN 60552
- protégé contre les contacts directs
- EN 60998, $U_i = 690$ V
- charge admissible 63 A

	Produktbezeichnung description description du produit	Artikel-Nr. code no. N° article	VPE p. u. unité	Querschnitt cross section section mm ²	
N7-F2	Nullleiterklemme / neutral terminal / barrette de neutre	blau / blue / bleu	202 02 66	10	7 x 16
N12-F2	Nullleiterklemme / neutral terminal / barrette de neutre	blau / blue / bleu	202 02 69	10	12 x 16
N15-F2	Nullleiterklemme / neutral terminal / barrette de neutre	blau / blue / bleu	202 02 72	10	15 x 16
PE7-F2	Schutzleiterklemme / earthing terminal / barrette de terre	grün / green / vert	202 02 67	10	7 x 16
PE12-F2	Schutzleiterklemme / earthing terminal / barrette de terre	grün / green / vert	202 02 70	10	12 x 16
PE15-F2	Schutzleiterklemme / earthing terminal / barrette de terre	grün / green / vert	202 02 73	10	15 x 16
A7-F2	Phasenklemme / phase terminal / connecteur de phase	grau / grey / gris	202 02 68	10	7 x 16
A12-F2	Phasenklemme / phase terminal / connecteur de phase	grau / grey / gris	202 02 71	10	12 x 16
A15-F2	Phasenklemme / phase terminal / connecteur de phase	grau / grey / gris	202 02 74	10	15 x 16

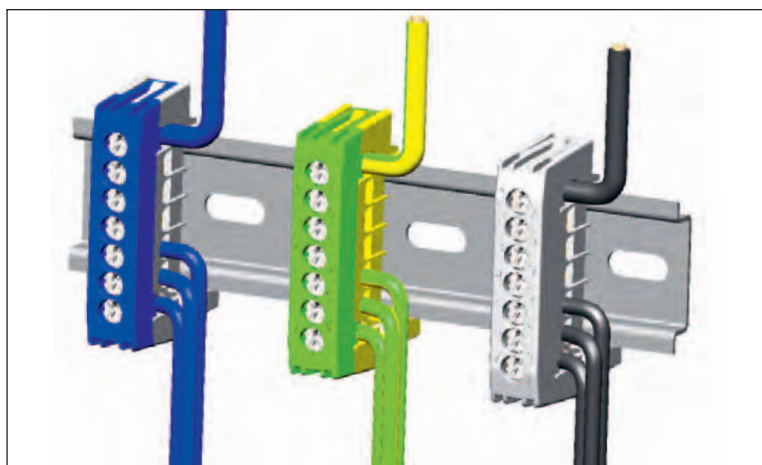

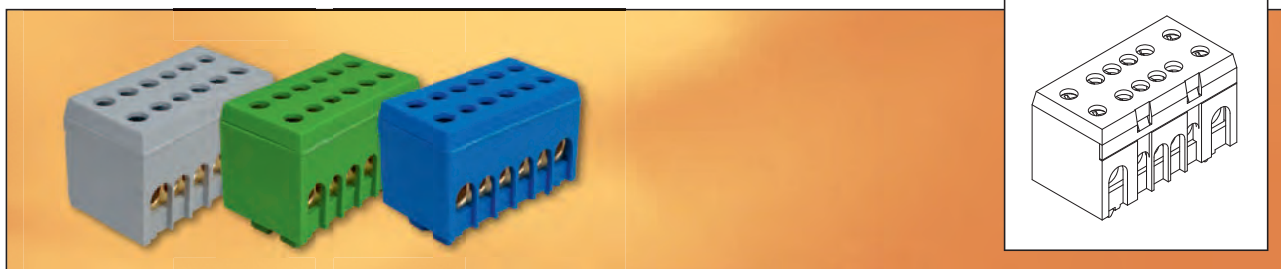

Null- und Schutzleiter-Klemmen

Werkstoff Trägerteil und Adapter:

- PA 6, halogenfrei

max. Anzugsdrehmoment:

- 1,5 Nm nach DIN 0603/2 Ausf. C
- allseitig fingersicher
- Leiteröffnungen einseitig geschlossen
- 6 Leiteröffnungen auf jeder Seite
- beidseitig Einspeisung
- Belastbarkeit 63 A

neutral and earthing-terminals

material holder and adapter:

- PA 6, free of halogen

starting torque:

- 1,5 Nm acc. to DIN 0603 C
- completely protected
- closed at one side
- 6 entries on each side
- feed in on both sides
- max. current 63 A

barrettes de neutre/de terre

matière support et adaptateur:

- PA 6, sans halogène

couple de serrage:

- 1,5 Nm selon DIN 0603 C
- complètement isolées
- fermées d' un côté
- avec 6 entrées pour chaque côté
- alimentation des deux côtés
- charge admissible 63 A

	Produktbezeichnung description description du produit	Artikel-Nr. code no. N° article	VPE p. u. unité	Querschnitt cross section section mm ²
N 8+4	blau/blue/bleu	202 02 39	10	8 x 16, 4 x 25
PE 8+4	gelbgrün/yellow green /vert jaune	202 02 40	10	8 x 16, 4 x 25
N/PE 8+4	grau/grey/gris	202 02 38	10	8 x 16, 4 x 25

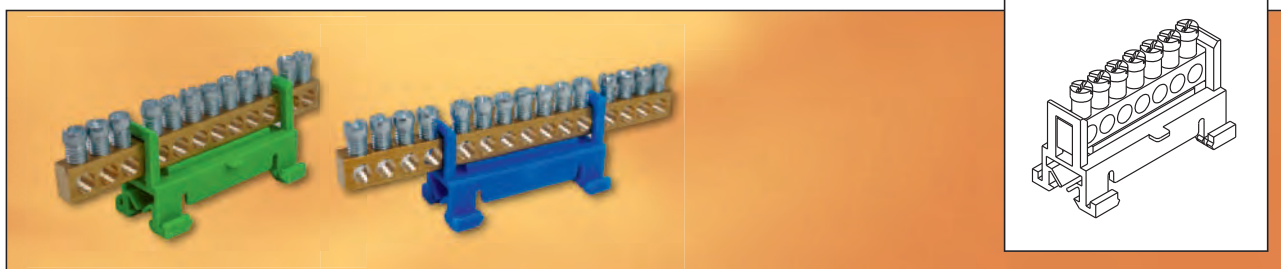

Nullleiter-Klemmen, blau

Schutzleiter-Klemmen, grün/gelb für vertikale Montage

max. Anzugsdrehmoment:

- 1,5 Nm
- Belastbarkeit 63 A

neutral-terminals, blue earthing-terminals, green/yellow for vertical mounting

starting torque:

- 1,5 Nm
- max. current 63 A

barrettes de neutre, bleu barrettes de terre, gris/jaune pour montage verticale

couple de serrage:

- 1,5 Nm
- charge admissible 63 A

	Produktbezeichnung description description du produit	Artikel-Nr. code no. N° article	VPE p. u. unité	Querschnitt cross section section mm ²
N 7	blau/blue/bleu	202 02 01	10	7 x 16
N 12	blau/blue/bleu	202 02 02	10	12 x 16
N 15	blau/blue/bleu	202 02 03	10	15 x 16
PE 7	gelbgrün/yellow green /vert jaune	202 02 06	10	7 x 16
PE 12	gelbgrün/yellow green /vert jaune	202 02 07	10	12 x 16
PE 15	gelbgrün/yellow green /vert jaune	202 02 08	10	15 x 16

Klemmschienen



Klemmschienen für 63 A

Material: Messing

Kunststoffklemmsockel KKS 1/2

Werkstoff: PA 6, halogenfrei

terminal bars for 63 A

material: brass

plastic holder KKS 1/2

material: PA 6, free of halogen

rails de contact pour 63 A

matière: laiton

support plastique KKS 1/2

matière: PA 6, sans halogène

Produktbezeichnung description description du produit	Artikel-Nr. code no. N° article	VPE p. u. unité	Querschnitt cross section section mm ²
MKS 9 x 6,5 x 1000, M5	202 05 37	20	16
MKS 8 x 8,0 x 1000, M4	202 05 88	20	10
MKS 8 x 6,0 x 1000, M4	202 05 89	20	10
MKS 10 x 8,0 x 570, M5	202 16 16	20	16
MKS 10 x 8,0 x 770, M5	202 16 17	20	16
KKS 1/2	130 01 10	50	

Kontaktschienen in weiteren Ausführungen auf Anfrage

on request, available in various lengths and sizes

sur demande, disponibles en plusieurs longueurs et dimensions

5

Einspeiseklemmen für Klemmschienen

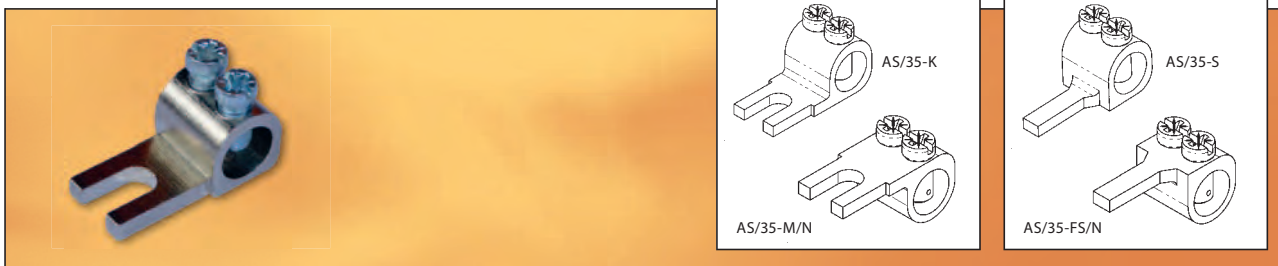

Einspeiseklemmen

- Anschlussquerschnitt 35 mm²
- Klemme aus Messing, verzinkt für Kupfer und eindrähtige Aluminiumleiter

feed-in terminals

- cross section 35 mm²
- terminal made of tin plated brass suiting copper and solid aluminium conductors

borne de connection

- section 35 qmm
- connecteur en laiton étamé pour cables en cuivre et aluminium massive

Produktbezeichnung description description du produit	Artikel-Nr. code no. N° article	VPE p. u. unité	Hinweise indication indication
AS/35-K	2010302	50	nur für Klemmschienen M5/ only for terminal bars M5/ seulement pour rails de contact M5
AS/35-M/N	2010304	50	
AS/35-S	2010402	50	
AS/35-FS/N	2010404	50	

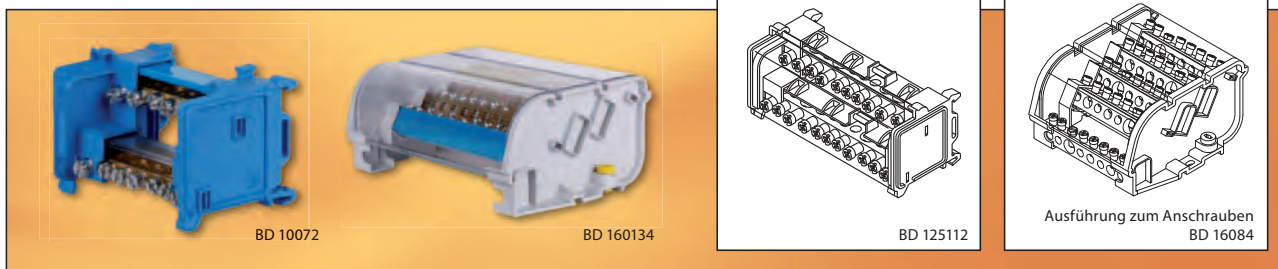

Reiterklemmen abgedeckte Ausführung, berührungssicher

Betriebsspannung:

- 500 V

Prüfzeichen:

- IMQ geprüft nach CEI EN 60947-1 und CEI EN 60947-7-1

Werkstoff Trägerteil:

- PA 6

Werkstoff Abdeckung:

- PC
- transparent

Befestigung auf Hutprofilschienen nach DIN EN 50022

terminal bars covered version protected

operating voltage:

- 500 V

mark:

- IMQ tested acc. to CEI EN 60947-1 and CEI EN 60947-7-1

material holder:

- PA 6

material cover:

- PC
- transparent

to be mounted onto DIN-rails acc. to DIN EN 50022

répartiteur étagé version isolée protection contre les contacts

tension de fonctionnement:

- 500 V

marque:

- IMQ testé selon CEI EN 60947-1 et CEI EN 60947-7-1

matière support:

- PA 6

matière isolant:

- PC
- transparent

fixation sur rail DIN EN 50022

Produktbezeichnung description description du produit	Artikel-Nr. code no. N° article	VPE p. u. unité	Querschnitt pro Schiene cross section per rail section par peigne mm ²
BD 10072 2-pol. I _{max} : 100 A	202 12 04	4/40	5 x 10 1 x 25 1 x 35
BD 125112 2-pol. I _{max} : 125 A	202 12 05	2/20	6 x 10 2 x 16 2 x 25 1 x 35
BD 125152 2-pol. I _{max} : 125 A	202 12 06	2/20	12 x 10 2 x 25 1 x 35
BD 10074 4-pol. I _{max} : 100 A	202 11 10	2/20	5 x 10 1 x 25 1 x 35
BD 16084 * 4-pol. I _{max} : 160 A I _k : 24 KA U _{imp} : 8 KV	202 11 11	1/10	5 x 16 1 x 25 1 x 35 1 x 50
BD 16085 * 5-pol. I _{max} : 160 A I _k : 24 KA U _{imp} : 8 KV	202 11 12	1/10	5 x 16 1 x 25 1 x 35 1 x 50
BD 160134 * 4-pol. I _{max} : 160 A I _k : 24 KA U _{imp} : 8 KV	202 11 13	1/10	8 x 16 2 x 25 2 x 35 1 x 50
BD 160135 * 5-pol. I _{max} : 160 A I _k : 24 KA U _{imp} : 8 KV	202 11 14	1/10	8 x 16 2 x 25 2 x 35 1 x 50

* Ausführungen auch zum Anschrauben

* different types for screw fixing

* autre version à visser

Reiterklemmen

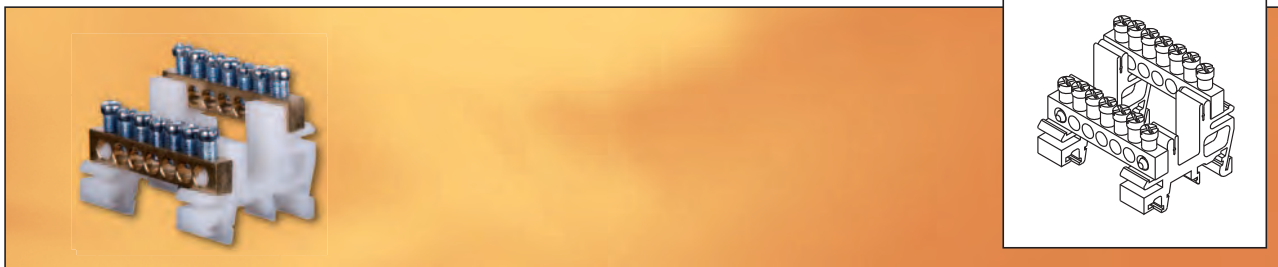

Reiterklemme für 63 A

Breite:

- 85 mm

(Klemmenabdeckung nicht möglich.)

Werkstoff Trägerteil:

- PA 6
- halogenfrei

terminal bars for 63 A

width:

- 85 mm

(no possibility to use terminal cover)

material holder:

- PA 6
- free of halogen

répartiteur étagé pour 63 A

largeur:

- 85 mm

(écran de protection impossible)

matière support:

- PA 6
- sans halogène

Produktbezeichnung description description du produit	Artikel-Nr. code no. N° article	VPE p. u. unité	Querschnitt cross section section mm ²
RK 2/63 - 10 x 16	202 12 01	10	16

Steuerleitungsklemmen

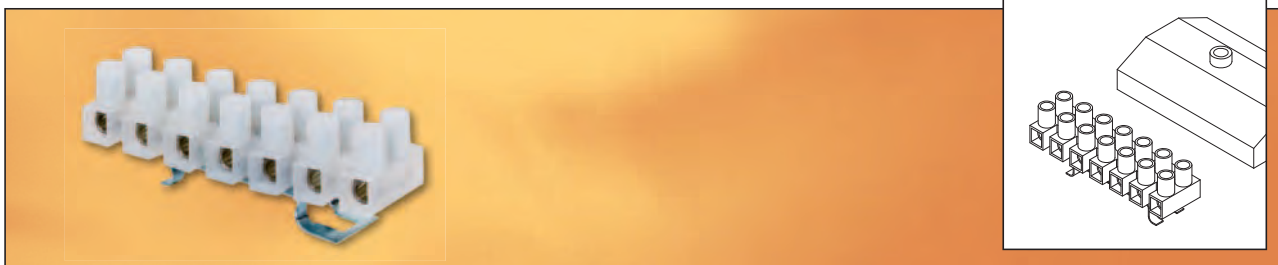

Steuerleitungsklemmen mit Schnappbefestigung

- Schnappbefestigung für Montage auf Hutschiene 35 mm, EN 50022

Werkstoff Abdeckung:

- hochschlagfestes Polystyrol
- halogenfrei

ST/7A mit Haube, plumbierbar

control-line terminals to be clipped onto the rail

- control-line terminals to be clipped onto the DIN-rail 35 mm, EN 50022

material of insulation:

- high impact strength Polystyrol
- free of halogen

ST/7A with cap, plumbable

borne-ligne pilote encliquetable sur rail

- borne-ligne pilote encliquetable sur rail EN 50022 de 35 mm

matière isolante:

- Polystyrol très résistant
- sans halogène

ST/7A avec couvercle, plumbable

Produktbezeichnung description description du produit	Artikel-Nr. code no. N° article	VPE p. u. unité	Querschnitt cross section section mm ²
ST/7	202 01 01	20	bis 2,5
ST/7A	202 01 02	20	bis 2,5

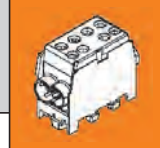

Notiz

note

note

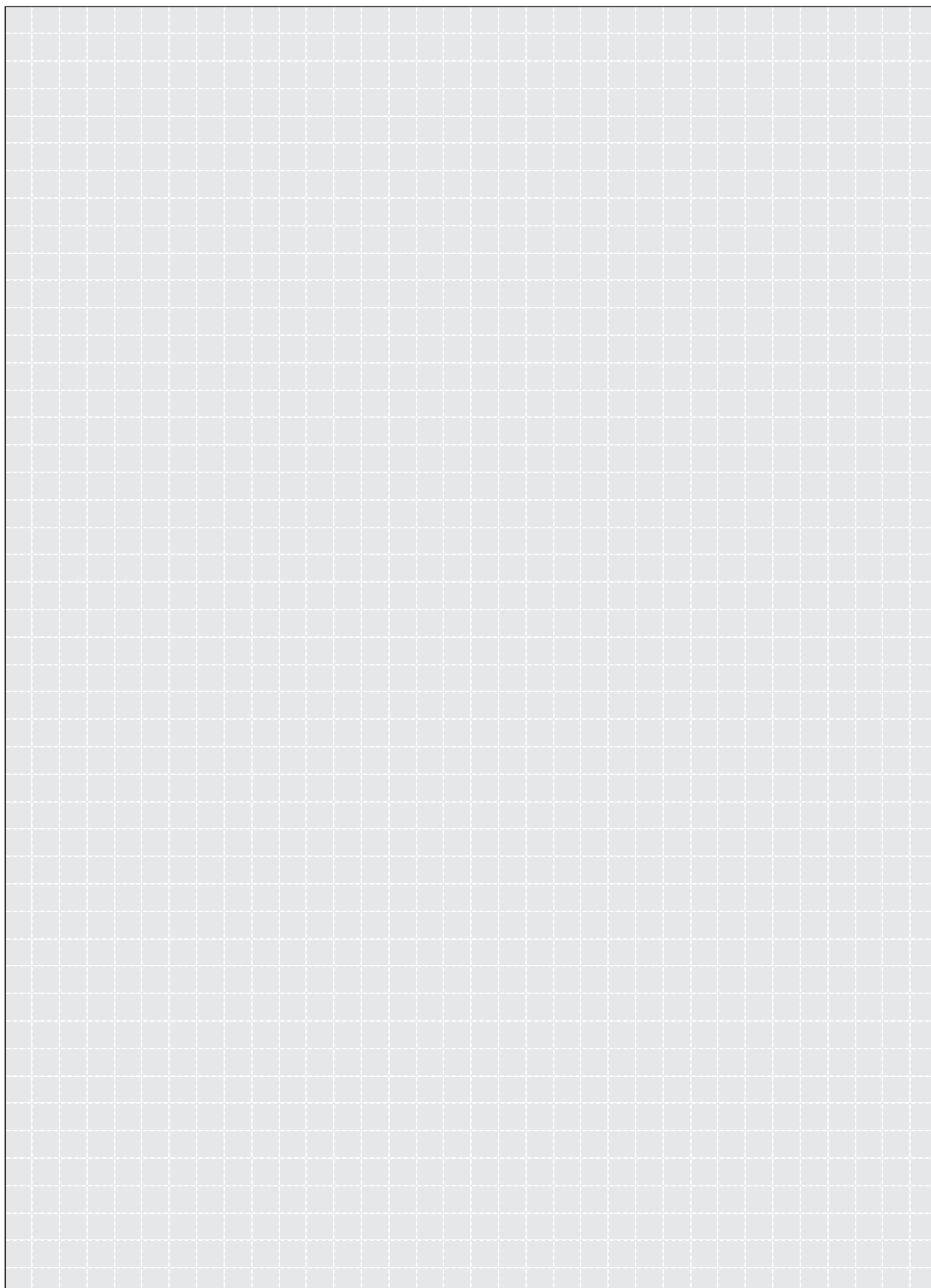

5





Erdungsmaterial

Potentialausgleichsschienen
Erdungsschellen
Staberder
Zubehör

earthing material

equipotential busbars
earth clips
earth rods
accessories

matériel de mise en terre

barrettes équipotentielle
bornes de terre à bande
barres de terre
accessoires

Potentialausgleichsschiene

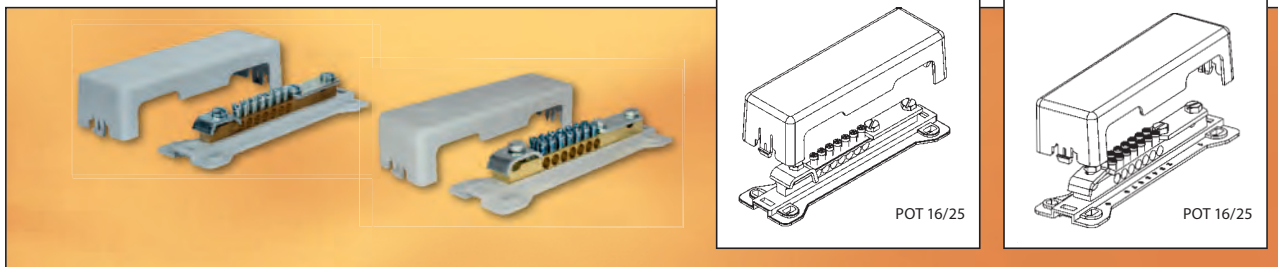

Potentialausgleichsschiene

- nach VDE 0618, Teil 1
- Anschlüsse: Band 30 x 4 mm oder Rundleiter 8-10 mm, Rundleiter 50 mm², 7 Rundleiter 6-25 mm²
- Anwendung: Innenbereich
- Thermoplastischer Werkstoff: hochschlagzähes Polystyrol, halogenfrei

equipotential busbar

- cc. to VDE 0618, part 1
- connections: strip 30 x 4 mm or round conductor 8-10 mm, round conductor 50 mm², 7 round conductors 6-25 mm²
- for indoor use
- material: high impact strength Polystyrol, free of halogen

barrette équipotentielle

- selon VDE 0618, § 1
- connexions: bande 30 x 4 mm ou conducteur rond 8-10 mm, conducteur rond 50 mm², 7 conducteurs ronds 6-25 mm²
- usage à l'intérieur
- matière: Polystyrol très résistant sans halogène

	Produktbezeichnung description description du produit	Artikel-Nr. code no. N° article	VPE p. u. unité
POT 16/25, einreihig	einreihige Beschraubung / for single line connection / ci-dessus mais seulement uni-polaire	202 03 19	100
POT 16/25, zweireihig		202 03 01	100

Potentialausgleichsschiene



Potentialausgleichsschiene

- Anschlüsse: Band 30 x 4 mm oder Rundleiter 8-10 mm, ein Rundleiter 50 mm² und ein Rundleiter max. 6 mm², 6 Rundleiter 6-25 mm²
- Werkstoff: hochschlagzähes PP, halogenfrei
- Anwendung: Innenbereich
- Kontaktstellen im Anlieferungszustand geöffnet, Deckel beidseitig schwenkbar
- Prüfzeichen: VDE
Ausführung gemäß nach VDE 0100, Teil 540, und VDE 0618, Teil 1

equipotential busbar

- connections: strip 30 x 4 mm or round conductor 8-10 mm, one round conductor 50 mm² and one round conductor max. 6 mm², 6 round conductors 6-25 mm²
- material: high impact strength, resisting PP, halogenfree
- for indoor use
- contact parts are open when delivered, cover slewable at both sides
- approval: VDE
acc. to VDE 0100, part 540 and VDE 0618, part 1

barrette équipotentielle

- connexions: bande 30 x 4 mm ou conducteur rond 8-10 mm, un conducteur rond 50 mm² et un conducteur max. 6 mm², 6 conducteurs 6-25 mm²
- matière: PP très résistant, sans halogène
- usage à l'intérieur
- points de contact ouverts à la livraison couvercle basculant des 2 côtés
- marque de conformité: VDE selon VDE 0100, § 540 et VDE 0618, § 1

	Produktbezeichnung description description du produit	Artikel-Nr. code no. N° article	VPE p. u. unité
POT 25/V		202 03 05	10

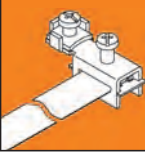

Potentialausgleichsschiene

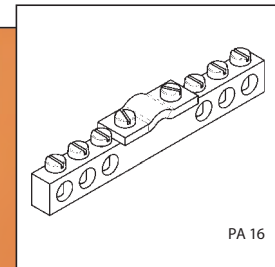

PA 16

Potentialausgleichsschiene

- Anschlussmöglichkeiten:
6 x 1,5 - 16 mm², 1 x 1,5 - 35 mm²
Kontaktleiste und Klemmbügel:
Messing vernickelt
Schrauben: Stahl, galv. verzinkt

earthing terminals

- with 7 contact points:
6 x 1,5 - 16 mm², 1 x 1,5 - 35 mm²
brass nickel plated,
screws in galvanized steel

épartiteur de terre

- avec 7 dérivationes:
6 x 1,5 - 16 mm², 1 x 1,5 - 35 mm²
constitué d'un profil laiton niqué,
vis en acier galvanisé

Produktbezeichnung description description du produit	Artikel-Nr. code no. N° article	VPE p. u. unité
PA 16	202 05 97	20

Weitere Ausführungen auf Anfrage!

Additional types on request!

D'autres modèles sur demande!

Erdungsschiene

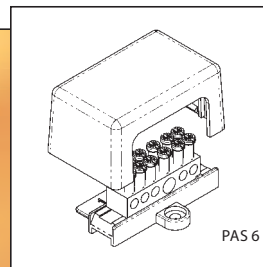
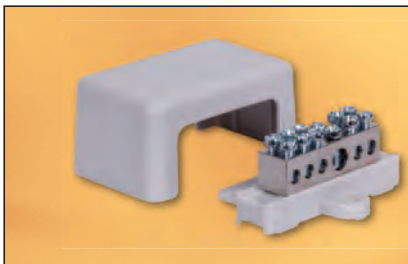

PAS 6

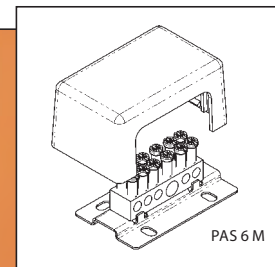

PAS 6 M

Erdungsschiene

- 2 Klemmschrauben pro Anschluss
Anschlussgrößen:
1 x 6 - 25 mm², 5 x 1,5 - 6 mm²
Werkstoff Abdeckung: PP, halogenfrei
Schraubbefestigung

earthing terminals

- 2 contact points per connection
connection-sizes:
1 x 6 - 25 mm², 5 x 1,5 - 6 mm²
material: PP, free of halogen
fixing with screws

barrette de terre

- 2 points de serrage par connexion
connexions:
1 x 6 - 25 mm², 5 x 1,5 - 6 mm²
matière couvercle: PP, sans halogène
fixation par vis

Produktbezeichnung description description du produit	Artikel-Nr. code no. N° article	VPE p. u. unité
PAS 6 mit Sockel / with base / avec socle	202 03 22	50
PAS 6 mit Sockel und Abdeckung / with base and cover / avec socle et couvercle	202 03 03	10
PAS 6 M mit Metallsockel / with steel base / avec sode de acier	202 03 28	10

Baderungsklemme

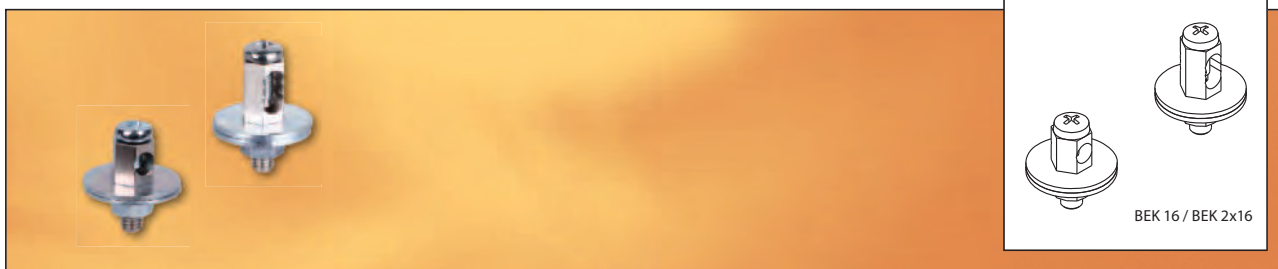

Baderungsklemme

- zur Erdung von Badewannen und Brausebecken
Messing, vernickelt, Bolzengewinde M 6
Schraube und Scheibe:
Stahl, verzinkt und chromatiert

earthing clamp (for bath rooms)

- for earthing of bath tubs and shower bath
brass, nickel-plated, thread M 6
screw + plate:
steel, galvanized and chromated

bornes de terre (pour baignoires)

- pour la mise en terre de baignoires et douches
laiton, nickelé, filet boulon M 6
vis + disque:
acier galvanisé et chromé

Produktbezeichnung description description du produit	Artikel-Nr. code no. N° article	VPE p. u. unité	Querschnitt cross section section mm ²
BEK 16	207 01 03	50	16
BEK 2 x 16	207 01 04	50	2 x 16

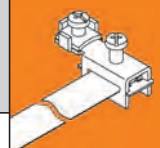

Erdungsbandschellen

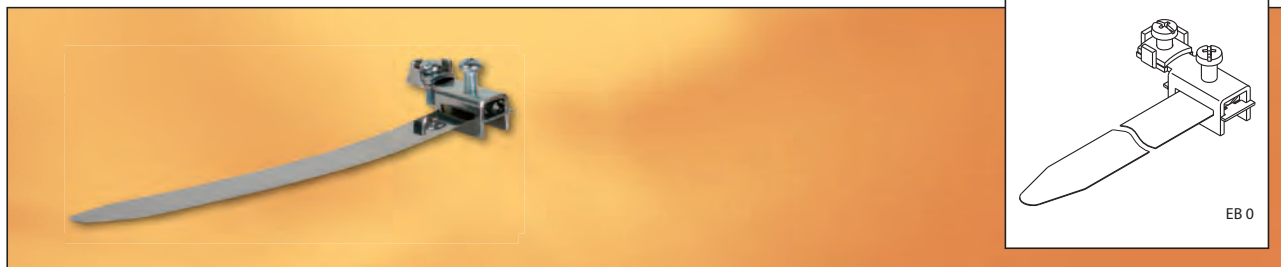

Erdungsbandschellen „UNIVERSAL“, montiert

- für verzinkte Stahlrohre und Kupferrohre
Anschlussquerschnitt: 2,5-16 mm²
Spannband: V2A; Spannteil: Bandstahl
Trägerteil: verzinkt, chromatiert
- für Anwendung in weitestgehend trockenen Innenräumen!

earth clip „UNIVERSAL“, mounted

- for zincd steel and copper tubes
2,5 - 16 mm², trip: V2A
block: hoopiron
holder: steel, zinc plated, chromated
- to be used in low humid rooms

bornes de terre à bande „UNIVERSAL“, montées

- pour tubes acier galvanisés et cuivre
2,5 - 16 mm²
bande: V2A, serrage: feuillard d'acier
support: galvanisé, chromé
- à utiliser dans les endroits secs

Produktbezeichnung description description du produit	Artikel-Nr. code no. N° article	VPE p. u. unité	Länge length longueur mm	für Rohre for tube pour tubes	für ø mm for ø mm pour ø mm
EB 0	202 04 16	10/100	136	1/8-3/8"	8 - 22
EB 0-1	202 04 17	10/100	209	1/8-1 1/2"	8 - 50
EB 2	202 04 18	10	428	1/8-4"	8 - 114
EB 3	202 04 30	10/200	605	1/8-6"	8 - 165

Erdungsbandschellen

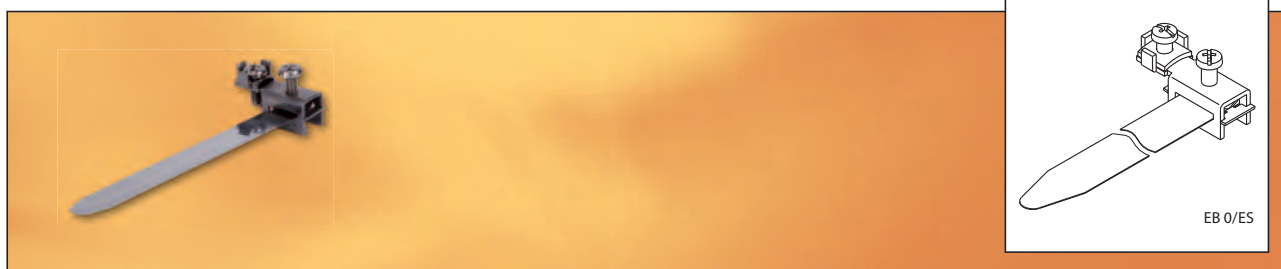

Erdungsbandschellen „komplett in Edelstahl“, montiert

- für verzinkte Stahlrohre und Kupferrohre
Anschlussquerschnitt: 2,5-16 mm²
Spannband: V2A
- für Anwendung in feuchten und nassen Räumen, für den Einsatz bei stark korrosiver Beanspruchung, z. B. in landwirtschaftlichen Betrieben, generell für den ungeschützten Außeneinsatz

earth clip „stainless steel“, assembled

- for zincd steel and copper tubes
2,5 - 16 mm², trip: V2A
- to be used in rooms with high humidity and surroundings that may cause corrosion e. g. agricultural areas, generally for the unprotected use outside

bornes de terre à bande „acier inox“, montées

- pour tubes acier galvanisés et cuivre
2,5 - 16 mm²
bande: V2A
- adaptées aux endroits humides, aux utilisations à haut risque de corrosion; par ex. les entreprises agricoles, aux endroits non protégés

Produktbezeichnung description description du produit	Artikel-Nr. code no. N° article	VPE p. u. unité	Länge length longueur mm	für Rohre for tube pour tubes	für ø mm for ø mm pour ø mm
EB 0/ES	202 04 23	10/700	136	1/8-3/8"	8 - 22
EB 1/ES	202 04 24	10/300	209	1/8-1 1/2"	8 - 50
EB 2/ES	202 04 25	10/200	428	1/8-4"	8 - 114
EB 3/ES	202 04 26	10/200	605	1/8-6"	8 - 165

Erdungsrohrschellen

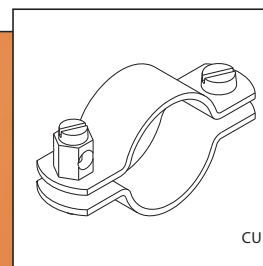

Erdungsrohrschellen aus Kupfer, vernickelt

- Anwendung nur auf Cu-Rohren
- Anschlussquerschnitt: 2,5 – 16 mm²

earthing clip hoop-type copper, nickel-plated

- to be used only on copper tubes
- connection cross section: 2,5 – 16 mm²

collier de mise en terre cuivre, nickelé

- seulement adapté aux tubes de cuivre
- diamètre: 2,5 – 16 mm²

Produktbezeichnung description description du produit	Artikel-Nr. code no. N° article	VPE p. u. unité	für Rohre for tube pour tubes	für ø mm for ø mm pour ø mm
CU 1/8	202 06 06	10	1/8"	8 - 10
CU 1/4	202 06 01	10	1/4"	10 - 13,5
CU 3/8	202 06 02	10	3/8"	15 - 18
CU 1/2	202 06 03	10	1/2"	18 - 22
CU 3/4	202 06 04	5	3/4"	24 - 28
CU 1	202 06 05	5	1"	30 - 36

Erdungsrohrschellen

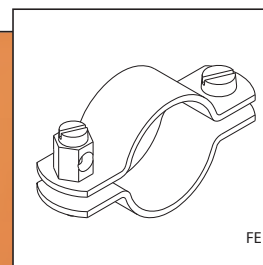

Erdungsrohrschellen aus Bandstahl, verzinkt, chromatiert

- Anwendung nur in trockenen Räumen
auf verzinkten Rohren
- Anschlussquerschnitt: 2,5 – 16 mm²

earthing clip hoop-type plated steel

- to be used in low humid rooms
and on zincd tubes
- connection cross section: 2,5 – 16 mm²

collier de mise en terre en feuillard d'acier, galvanisé, chromé

- à utiliser dans les endroits secs
et sur tuyaux galvanisés
- diamètre: 2,5 – 16 mm²

Produktbezeichnung description description du produit	Artikel-Nr. code no. N° article	VPE p. u. unité	für Rohre for tube pour tubes	für ø mm for ø mm pour ø mm
FE 1/4	202 06 20	10	1/4"	10 - 13,5
FE 3/8	202 06 21	10	3/8"	15 - 18
FE 1/2	202 06 22	10	1/2"	18 - 22
FE 3/4	202 06 23	5	3/4"	24 - 28
FE 1	202 06 24	5	1"	30 - 36

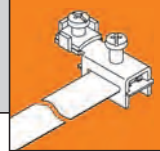

Erdungsrohrschellen

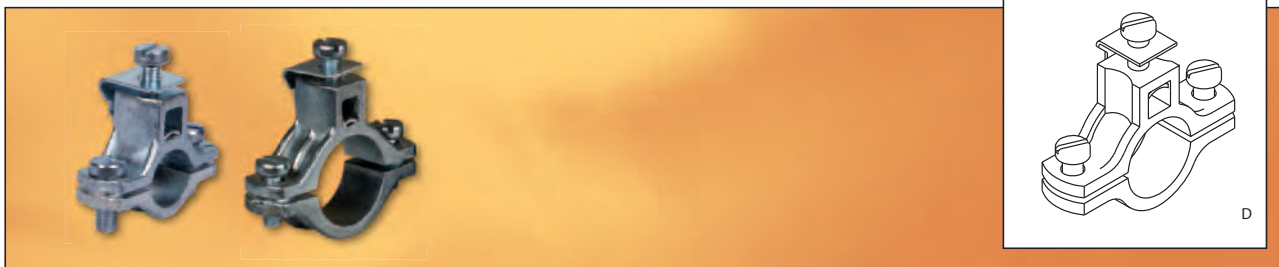

Erdungsrohrschellen aus Zinkdruckguss

- mit Drahtschutzbügel für Leitungsquerschnitte bis 25 mm²
- Anwendung nur in trockenen Räumen auf verzinkten Rohren.

earthing clip hoop-type zinc diecasted

- with wire guard clamp for conductor cross section up to 25 mm²
- to be used in low humid rooms and on zincated tubes

collier de mise en terre en zinc moulé sous pression

- avec bride de protection métallique pour conducteurs jusqu'à 25 mm²
- à utiliser dans les endroits secs et sur tuyaux galvanisés

Produktbezeichnung description description du produit	Artikel-Nr. code no. N° article	VPE p. u. unité	für Rohre for tube pour tubes	für ø mm for ø mm pour ø mm
D 1/4	202 06 37	10	1/4"	13,2 - 14,0
D 3/8	202 06 10	10	3/8"	16,7 - 17,5
D 1/2	202 06 11	10	1/2"	21,0 - 21,8
D 3/4	202 06 12	10	3/4"	26,5 - 27,3
D 1	202 06 13	10	1"	33,3 - 34,2
D 1 1/4	202 06 14	10	1 1/4"	42,0 - 42,9
D 1 1/2	202 06 15	10	1 1/2"	47,9 - 48,8
D 1 3/4	202 06 38	10	1 3/4"	53,5 - 54,5
D 2	202 06 16	10	2	59,7 - 60,8

Kreuzerder

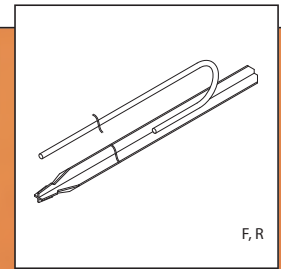
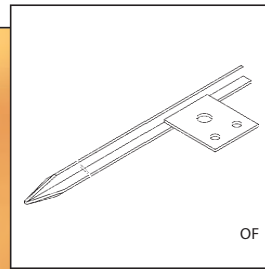

Kreuzerder
OF = mit Lasche, ohne Fahne
F = mit Flachfahne 2 m lang
R = mit Rundfahne 2 m lang

- Stahl, feuerverzinkt

earth rods
OF = with lug
F = with flat flag 2 m length
R = with round flag 2 m length
 • steel, hot galvanized

barres de terre
OF = avec barre de liaison
F = avec drapeau plat, 2 m de long
R = avec drapeau rond, 2 m de long
 • acier, galvanisé à chaud

Produktbezeichnung description description du produit	Artikel-Nr. code no. N° article	VPE p. u. unité	Länge length longueur mm
KE 10 OF	104 01 33	5	1000
KE 15 OF	104 01 31	5	1500
KE 20 OF	104 01 32	5	2000
KE 15 F2	104 01 01	5	1500
KE 20 F2	104 01 02	5	2000
KE 15 R2	104 01 21	5	1500
KE 20 R2	104 01 22	5	2000

Anschlussklemmen

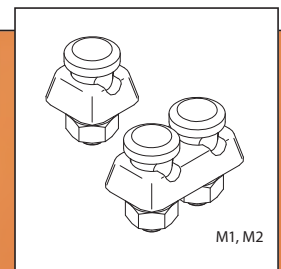

Anschlussklemmen
 nach DIN 48 837 A/B
 • Aluminium-Guss-Legierung
 • Schraube und Mutter:
 Stahl, verzinkt

connection terminals
 acc. to DIN 48 837 A/B
 • aluminium cast-alloy
 • screw and nut:
 steel, zinc plated

bornes de raccordement
 selon DIN 48 837 A/B
 • alliage aluminium
 • vis et écrou:
 acier, galvanisé

Produktbezeichnung description description du produit	Artikel-Nr. code no. N° article	VPE p. u. unité
M 1 für Rundleiter / for round connector / pour conducteur ronds \varnothing 8-10 mm	202 08 02	25
M 2 für 2 Rundleiter / for 2 cylindric connector / pour 2 conducteurs ronds \varnothing 8-10 mm	202 08 03	25

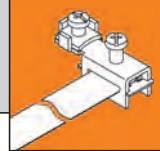

Erdungsbandeisenverbinder

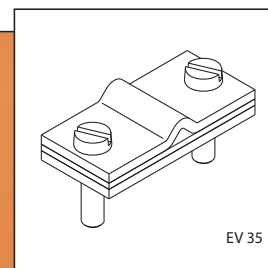

EV 35

Erdungsbandeisenverbinder mit Zwischenplatte

- Stahl, feuerverzinkt
- für Flachband 30 mm Breite und Rundleiter \varnothing 8-10 mm

earthing hoop iron connector with intermediate plate

- steel, hot galvanized
- for flat strip up to 30 mm breadth and round connector \varnothing 8-10 mm

connecteur de terre en feuillard d'acier avec plaque intermédiaire

- acier, galvanisé à chaud
- pour bande plate jusqu'à 30 mm de large et conducteur rond jusqu'à \varnothing 8-10 mm

	Produktbezeichnung description description du produit	Artikel-Nr. code no. N° article	VPE p. u. unité
EV 35		202 07 01	50

Keilverbinder

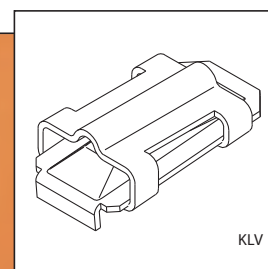

KLV

Keilverbinder

- Stahl, feuerverzinkt

wedge action connector

- steel, hot galvanized

clavette

- acier, galvanisé à chaud

	Produktbezeichnung description description du produit	Artikel-Nr. code no. N° article	VPE p. u. unité
KLV		202 15 01	25

Kreuzverbinder

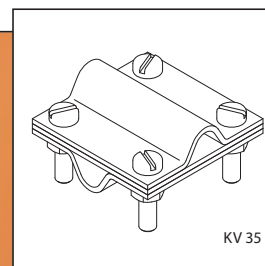
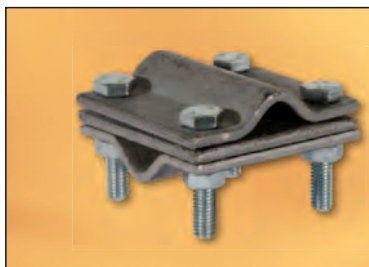

Kreuzverbinder

- Stahl, feuerverzinkt
- für Flachband bis 30 mm Breite und Rundleiter \varnothing 8-10 mm mit Zwischenplatte

cross connector

- steel, hot galvanized
- for flat strip up to 30 mm breadth and round conductor \varnothing 8-10 mm with intermediate plate

jonction cruciforme

- acier, galvanisé
- pour bande plate jusqu'à 30 mm et conducteur rond jusqu'à \varnothing 8-10 mm avec plaque intermédiaire

Produktbezeichnung description description du produit	Artikel-Nr. code no. N° article	VPE p. u. unité
KV 35 (61 x 61 x 22 mm) M8-Schrauben / M8 bolts / vis M8	202 08 01	25

Kreuzverbinder

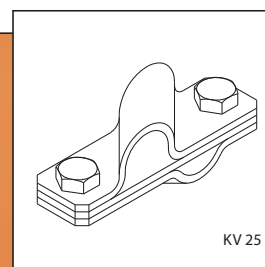

Kreuzverbinder

- nach DIN 48852
für Tiefenerder
- Stahl, feuerverzinkt
 - zum Anschluss eines ungeschnittenen Erdleiters
 - 1 x Runddraht \varnothing 10 mm oder 1 x Bandeisen 30 mm breit

cross connector

- acc. to DIN 48852
for ground rods
- steel, hot galvanized
 - for the connection of a not cutted earth wire
 - 1 x round conductor \varnothing 10 mm 1 x strip 30 mm

jonction cruciforme

- selon DIN 48852
pour barres de profondeur
- acier, galvanisé à chaud
 - pour l'assemblage d'un conducteur de mise à terre non-coupé
 - 1 x conducteur ronde \varnothing 10 mm ou 1 x bande 30 mm

Produktbezeichnung description description du produit	Artikel-Nr. code no. N° article	VPE p. u. unité
KV 25	202 08 06	50

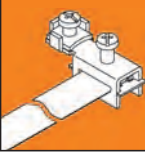

Tiefenerder

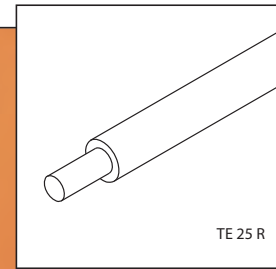

Tiefenerder

nach DIN 48852

- Stahl, feuerverzinkt
- Stablänge: 1500 mm, ø 25 mm

ground rod

acc. to DIN 48852

- steel, hot galvanized
- length: 1500 mm, ø 25 mm

barre de profondeur

selon DIN 48852

- acier, galvanisé à chaud
- longueur: 1500 mm, ø 25 mm

Produktbezeichnung description description du produit	Artikel-Nr. code no. N° article	VPE p. u. unité
TE 25 R	104 01 34	1

Schlagkopf und Schlagspitze

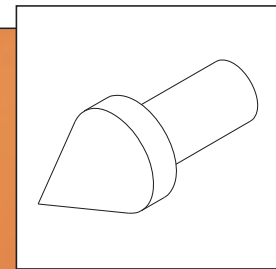
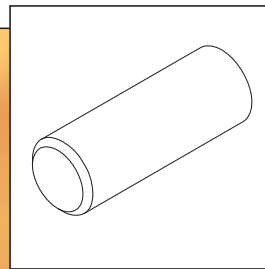

Schlagkopf

nach DIN 48852
für Tiefenerder

Schlagspitze

zum Eintreiben von Tiefenerdern

- Stahl, gehärtet

impact top

acc. to DIN 48852
for ground rods

impact point

for the driving in of ground rods

- steel, hardened

tête d'impact

selon DIN 48852
pour barres de profondeur

pointe d'impact

pour barres de profondeur

- acier trempé

Produktbezeichnung description description du produit	Artikel-Nr. code no. N° article	VPE p. u. unité
Schlagkopf / impact top / tête d'impact	104 01 35	1
Schlagspitze / impact point / pointe d'impact	104 01 36	1





Befestigungsmaterial

Haftclips
Stahlnägel
Befestigungsscheiben
Hakennägel
Dübel
Schrauben
Deckenhaken
Schlagdübel
Fix-Montagedübel
Knotenkette
Montagebänder
Kabelsammelhalter
Rohrshellen

fixing devices

cable clips
steel nails
fixing plates
iron rail spikes
plugs
screws
ceiling hooks
impact plugs
Fix-impact plug
knotted-link chain
assembly tape
collective retainer
pipe clamps

matériel de fixation

attaches à clouer
clous acier
disques de fixation
crochets en acier
chevilles
vis
crochets plafond
cheville Fix
chaîne à noeuds
bande de montage
support pour plusieurs câbles
fixe-tubes



Haftclips

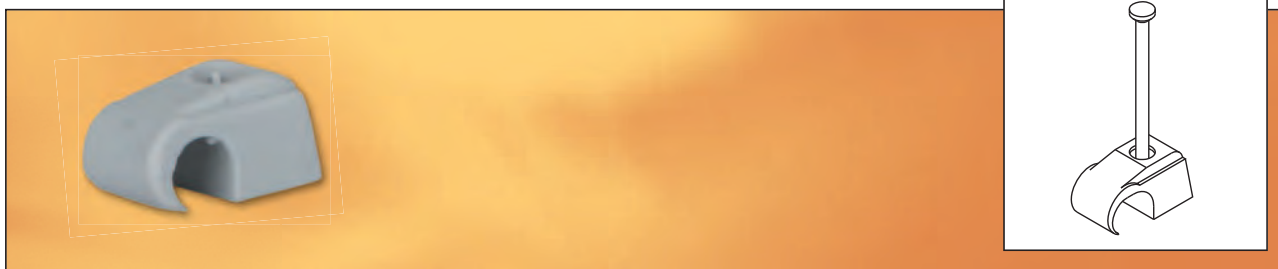

Haftclips

Material:

- hochschlagzähes PP
- halogenfrei

cable clips

material:

- high impact resisting PP
- free of halogen

attaches à clouer

matière:

- PP très résistant
- sans halogène

Produktbezeichnung description description du produit		Artikel-Nr. code no. N° article	VPE p. u. unité
4-7 mm	ohne Nagel / without nail / sans clou	130 07 01	200/5000
4-7 mm	mit Stahlnagel / with steel nail / avec clou acier	18 mm	230 07 01
4-7 mm	mit Stahlnagel / with steel nail / avec clou acier	25 mm	230 07 02
4-7 mm	mit Stahlnagel / with steel nail / avec clou acier	35 mm	230 07 03
7-11 mm	ohne Nagel / without nail / sans clou	130 07 02	200/5000
7-11 mm	mit Stahlnagel / with steel nail / avec clou acier	25 mm	230 07 11
7-11 mm	mit Stahlnagel / with steel nail / avec clou acier	35 mm	230 07 12
7-11 mm	mit Stahlnagel / with steel nail / avec clou acier	45 mm	230 07 13
10-14 mm	ohne Nagel / without nail / sans clou	130 07 03	50/2500
10-14 mm	mit Stahlnagel / with steel nail / avec clou acier	30 mm	230 07 20
10-14 mm	mit Stahlnagel / with steel nail / avec clou acier	40 mm	230 07 21

Iso-Nagel-Clips mit Stahlnagel

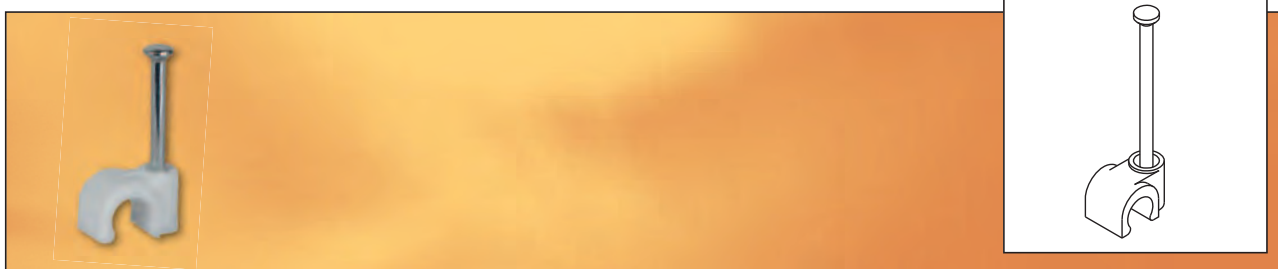

Iso-Nagel-Clips mit Stahlnagel

cable clips with steel nail

attaches à clouer, avec clou acier

Produktbezeichnung description description du produit		Artikel-Nr. code no. N° article	VPE p. u. unité
6 x 25 mm	grau / grey / gris	230 08 10	200/1000
6 x 35 mm	grau / grey / gris	230 08 11	200/1000



Steckschellen mit Schlagschutz

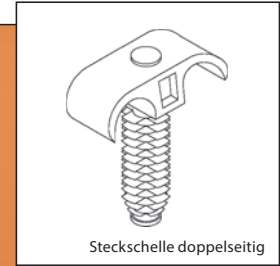
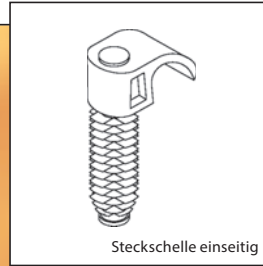
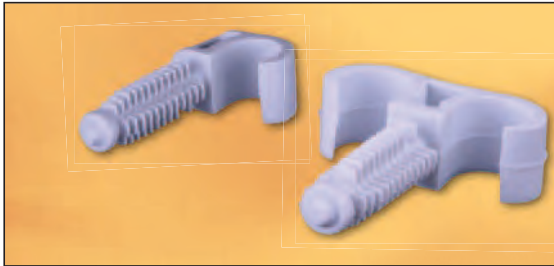

Steckschellen mit Schlagschutz

Material:

- Polyamid
- Halogen- und Silikonfrei

Bohrloch:

- ø 6 mm

Mindestbohrtiefe:

- 23 mm
- für Kabel ø 7-12 mm

Einsatzbereich:

Beton, Mauerwerk, Gasbeton und andere feste Baustoffe

plug-in clip

material:

- Polyamid
- halogen- und silicon-free

diameter:

- ø 6 mm

min. depth:

- 23 mm
- for cables ø 7-12 mm

field of application:

concrete, brickwork, porous concrete and other compact materials

bride de fixation à fiche

matériel:

- Polyamid
- sans halogène et silicone

diamètre:

- ø 6 mm

profondeur de forage:

- 23 mm
- pour câbles de ø 7-12 mm

domaine d'application:

béton, maçonnerie, béton-gaz et d'autres matériaux solides

Produktbezeichnung description description du produit	Artikel-Nr. code no. N° article	VPE p. u. unité
einseitig / 1-fold / simple	131 11 04	200/2000
doppelseitig / 2-fold / double	131 11 05	200/2000

Stahlnägel

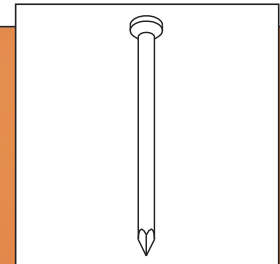

Stahlnägel

verzinkt, ø 2 mm

steel nails

zinc plated, ø 2 mm

clou acier

galvanisé, ø 2 mm

Produktbezeichnung description description du produit	Artikel-Nr. code no. N° article	VPE p. u. unité	Länge mm length mm longueur mm
18 mm	193 02 04	100/500	18
23 mm	193 02 05	100/500	23
30 mm	193 02 07	100/500	30
40 mm	193 02 09	100/500	40
50 mm	193 02 11	100/500	50
60 mm	193 02 12	100/500	60



Impu-Stahlnägel mit Vulkanfiberscheibe



Impu-Stahlnägel
mit Vulkanfiberscheibe
Stahl verzinkt, ø 2 mm

Impu-steel nails
with vulcanized fiber plate
zinc plated, ø 2 mm

clou acier Impu
avec rondelle en fibre vulcanisée
galvanisé, ø 2 mm

Produktbezeichnung description description du produit	Artikel-Nr. code no. N° article	VPE p. u. unité	Länge mm length mm longueur mm
23 mm	193 03 13	100/1000	23
30 mm	193 03 14	100/1000	30
40 mm	193 03 15	100/1000	40
50 mm	193 03 16	100/1000	50



Befestigungsscheiben



Befestigungsscheiben

- Material:
- hochlagzähes PP
 - halogenfrei
- Nagel eingedrückt
- Farbe:
- lichtgrau RAL 7035

fixing plate

- Material:
- high impact strength
 - resisting PP, halogenfree
- nails mounted
- colour:
- light grey RAL 7035

disques de fixation

- matière:
- PP très résistant
 - sans halogène
- clou monté
- couleur:
- gris clair, RAL 7035

	Produktbezeichnung description description du produit	Artikel-Nr. code no. N° article	VPE p. u. unité
BFS-OV 2/40	Stahlnagel / steel nail / clou acier 2 x 40	230 12 04	100/2000
BFS-OV 2/50	Stahlnagel / steel nail / clou acier 2 x 50	230 12 05	100/2000
BFS-OV 2/60	Stahlnagel / steel nail / clou acier 2 x 60	230 12 06	100/2000
BFS-OV 3,5/40	Stahlnagel / steel nail / clou acier 3,5 x 40	230 12 14	100/2000
BFS-OV 3,5/50	Stahlnagel / steel nail / clou acier 3,5 x 50	230 12 15	100/2000
BFS-OV 3,5/60	Stahlnagel / steel nail / clou acier 3,5 x 60	230 12 16	100/2000

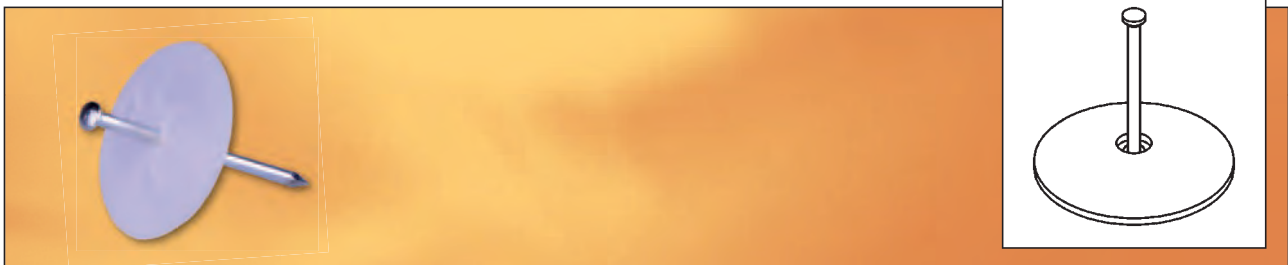

Befestigungsscheiben

- Material:
- hochlagzähes PP
 - halogenfrei
- Stahlnagel eingedrückt
- Farbe:
- transparent

fixing plate

- Material:
- high impact strength
 - resisting PP, halogenfree
- steel nail mounted
- colour:
- transparent

disques de fixation

- matière:
- PP très résistant
 - sans halogène
- clou monté
- couleur:
- transparent

	Produktbezeichnung description description du produit	Artikel-Nr. code no. N° article	VPE p. u. unité
BFS-R-28 2/40	Stahlnagel / steel nail / clou acier 2 x 40	230 12 10	300/3000
BFS-R-28 2/50	Stahlnagel / steel nail / clou acier 2 x 50	230 12 07	250/2500
BFS-R-35 3/40	Stahlnagel / steel nail / clou acier 3 x 40	230 12 09	100/1000
BFS-R-35 3/50	Stahlnagel / steel nail / clou acier 3 x 50	230 12 11	100/1000
BFS-R-35 3/60	Stahlnagel / steel nail / clou acier 3 x 60	230 12 12	100/1000



Hakennägel

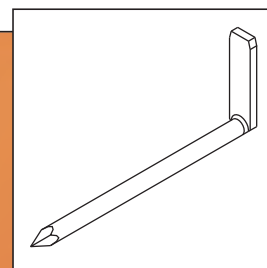

Hakennägel

Stahl blank oder verzinkt

steel rail spikes

bright or zinc plated

crochets en acier

finis ou galvanisés

	Produktbezeichnung description description du produit	Artikel-Nr. code no. N° article	VPE p.u. unité	Länge mm length mm longueur mm
3,0 x 50 mm	blank / bright / fini	193 10 01	250/2500	50
3,0 x 60 mm	blank / bright / fini	193 10 02	250/2500	60
3,0 x 70 mm	blank / bright / fini	193 10 03	250/2500	70
3,0 x 80 mm	blank / bright / fini	193 10 04	250/2500	80
3,0 x 50 mm	verzinkt / zinc plated / galvanisé	193 11 01	250/2500	50
3,0 x 60 mm	verzinkt / zinc plated / galvanisé	193 11 02	250/2500	60
3,0 x 70 mm	verzinkt / zinc plated / galvanisé	193 11 03	250/2500	70
3,0 x 80 mm	verzinkt / zinc plated / galvanisé	193 11 04	250/2500	80
3,4 x 50 mm	verzinkt / zinc plated / galvanisé	193 11 10	250/2500	50
3,4 x 60 mm	verzinkt / zinc plated / galvanisé	193 11 11	250/2500	60
3,4 x 70 mm	verzinkt / zinc plated / galvanisé	193 11 12	250/2500	70
3,4 x 80 mm	verzinkt / zinc plated / galvanisé	193 11 13	250/2500	80



Knotendübel

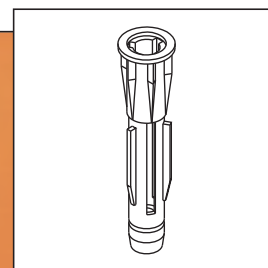

Knotendübel

Material:

- hochschlagzähes PP

universal plug

material:

- high impact resisting PP

cheville universelle

matière:

- PP très résistant

Produktbezeichnung description description du produit	Artikel-Nr. code no. N° article	VPE p. u. unité
6 x 36 mm	130 11 03	100/5000
8 x 50 mm	130 11 04	50/2500

Flossendübel

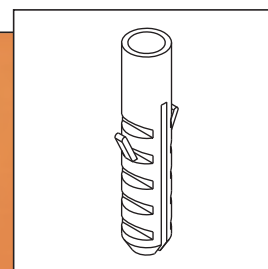

Flossendübel

Material:

- PA 6

plug

material:

- PA 6

cheville

matière:

- PA 6

Produktbezeichnung description description du produit	Artikel-Nr. code no. N° article	VPE p. u. unité
6 mm	130 11 01	100/5000



Nageldübel

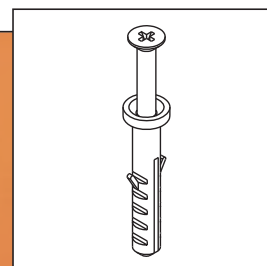

Nageldübel

Material:
• PA 6

nail plug

material:
• PA 6

cheville-clou

matière:
• PA 6

Produktbezeichnung description description du produit	Artikel-Nr. code no. N° article	VPE p. u. unité
5 x 40 mm	230 01 33	200/2000
6 x 40 mm	230 01 34	200/2000
8 x 60 mm	230 01 35	200/2000

Linsenkopf-Schrauben

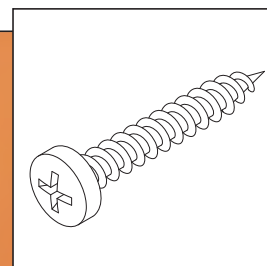

Linsenkopf-Schrauben

mit Pozidriv-Kreuzschlitz Z2

Werkstoff:

- Stahl gehärtet, verzinkt und gleitbeschichtet

pan-head chipboard screws

with pozidriv sizes

material:

- zinc plated steel

vis à tête pan-head

pour panneaux d'agglomérés

matière:

- acier, galvanisé

Produktbezeichnung description description du produit	Artikel-Nr. code no. N° article	VPE p. u. unité	Länge mm length mm longueur mm
ø 4,0 x 30	190 13 05	200	30
ø 4,0 x 40	190 13 07	200	40



Geräte-Deckelschrauben für UP-Dosen



Geräte-Deckelschrauben für UP-Dosen

- mit Senkkopf zur Befestigung von Putzausgleichringen oder Schalter/Steckdosen
- verzinkt

tapping screw for covers of flush boxes

- with flat head
- zinc plated

vis autotaraudense pour boîte de branchement en castrée

- avec tête fraisée
- galvanisé

Produktbezeichnung description description du produit		Artikel-Nr. code no. N° article	VPE p.u. unité	Länge mm length mm longueur mm
15 mm	ø 3,2 x 15	190 16 04	100/1000	15
25 mm	ø 3,2 x 25	190 16 05	100/1000	25
40 mm	ø 3,2 x 40	190 16 06	100/1000	40

Deckenhaken

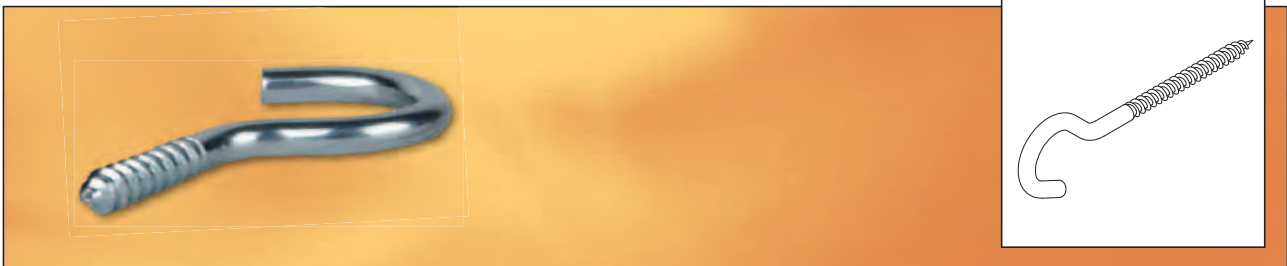

Deckenhaken mit Holzschraubengewinde

- Werkstoff:
- Stahl
 - galvanisch verzinkt

ceiling hook with wood screw thread

- material:
- zinc plated steel

crochet plafond avec filetage de vis à bois ø 4 mm

- matière:
- acier, galvanisé

Produktbezeichnung description description du produit		Artikel-Nr. code no. N° article	VPE p.u. unité	Länge mm length mm longueur mm
50 mm	ø 3,8 x 50	190 14 01	100	50
60 mm	ø 3,8 x 60	190 14 02	100	60
70 mm	ø 3,8 x 70	190 14 03	100	70
80 mm	ø 3,8 x 80	190 14 04	100	80
100 mm	ø 4,3 x 100	190 14 05	100	100
120 mm	ø 4,3 x 120	190 14 06	100	120



Schlagdübel M 6

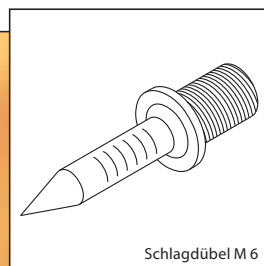

Schlagdübel M 6

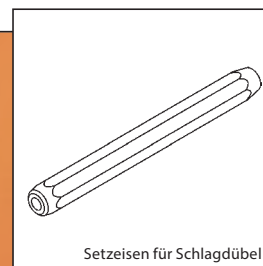

Setzeisen für Schlagdübel

Schlagdübel M 6

- Stahl, gehärtet
- gal. verzinkt

impact plug M 6

- hardened impact plug
- zinc plated

cheville M 6

- cheville fileté
- galvanisée

Produktbezeichnung description description du produit	Artikel-Nr. code no. N° article	VPE p. u. unité	Länge mm length mm longueur mm
M 6 x 8 x 15 mm	196 01 01	100/5000	15
M 6 x 8 x 18 mm	196 01 02	100/5000	18
M 6 x 8 x 25 mm	196 01 03	100/5000	25
M 6 x 8 x 30 mm	196 01 04	100	30
M 6 x 8 x 40 mm	196 01 05	100	40
Setzeisen für Schlagdübel/ setting tool for impact plug/ rondelle pour chevilles	041 01 01	1	-

Fix-Montagedübel

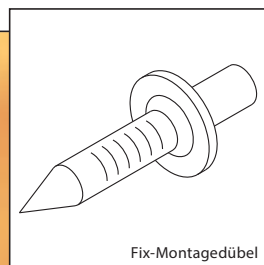

Fix-Montagedübel

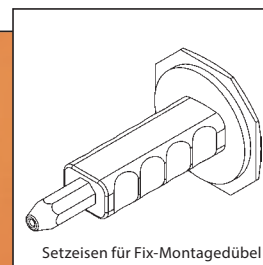

Setzeisen für Fix-Montagedübel

Fix-Montagedübel

- Stahl, gehärtet
- gal. verzinkt, ø 4 mm

Fix-impact plug

- steel hardened
- hardened impact plug, ø 4 mm

cheville Fix

- acier trempé
- cheville fileté, ø 4 mm

Produktbezeichnung description description du produit	Artikel-Nr. code no. N° article	VPE p. u. unité	Länge mm length mm longueur mm
4 x 18 mm	196 01 06	200/5000	18
Setzeisen mit Handrückschutz und integriertem Halter für Fix-Montagedübel/ setting tool for Fix-impact plug with hand safety guard and integrated holder/ rondelle avec protection et aimant intégré pour cheville Fix	041 01 03	10	-



Kippdübel



Kippdübel

- mit Deckenhaken
- KD M5 x 100 mit längerem Deckenhaken

tilting plug

- with ceiling hook
- KD M5 x 100 with a longer ceiling hook

cheville basculante

- avec crochet de plafond
- KD M5 x 100 avec crochet de plafond rallongé

Produktbezeichnung description description du produit	Artikel-Nr. code no. N° article	VPE p.u. unité
KD M5 x 65	230 09 00	25
KD M5 x 100	230 09 01	25
KD M5 x 100 mit Gewindestange / with thread of metal / filetage metalique	230 09 04	25

Federklappdübel



Federklappdübel

- U-Scheibe
- 6-Kant-Mutter, montiert
- mit Gewindestange

spring tilting plug

- U-type plate
- hexagon nut, assembled
- with threaded rod

cheville basculante

- rondelle
- écrou, monté
- avec tige filetée

Produktbezeichnung description description du produit	Artikel-Nr. code no. N° article	VPE p.u. unité
FKD M 4 x 70	230 09 05	50
FKD M 4 x 100	230 09 02	50
FKDD M 4 x 70 mit Deckenhaken / with ceiling hook / avec crochet de plafond	230 09 03	50



Knotenkette

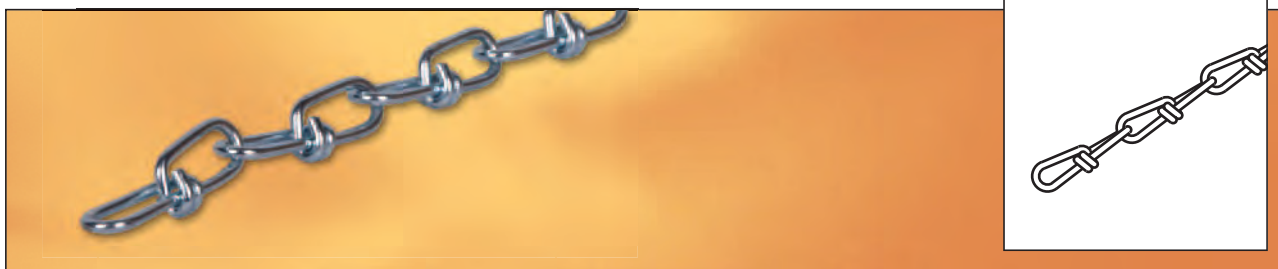

Knotenkette nach DIN 5686 - 3.1

- Stahl, verzinkt
- 30 m Bund

K 27:

- Drahtdurchmesser: 2,5 mm
- Bruchfestigkeit: ca. 196 kg
- Tragfähigkeit: ca. 40 kg

K 28:

- Drahtdurchmesser: 2,8 mm
- Bruchfestigkeit: ca. 246 kg
- Tragfähigkeit: ca. 50 kg

knotted-link chain to DIN 5686 - 3.1

- steel, galvanized
- bundle of 30 m

K 27:

- diameter wire: 2,5 mm
- breaking strength: ca. 196 kg
- carrying capacity: ca. 40 kg

K 28:

- diameter wire: 2,8 mm
- breaking strength: ca. 246 kg
- carrying capacity: ca. 50 kg

chaîne à noeuds, selon DIN 5686 - 3.1

- acier, galvanisé
- rouleau de 30 m

K 27:

- diamètre admissible: 2,5 mm
- résistance à la rupture: ca. 196 kg
- force portante: ca. 40 kg

K 28:

- diamètre admissible: 2,8 mm
- résistance à la rupture: ca. 246 kg
- force portante: ca. 50 kg

Produktbezeichnung description description du produit	Artikel-Nr. code no. N° article	VPE p. u. unité
K 27	102 01 01	30 m
K 28	102 01 02	30 m

Ersatzglied für Knotenkette



Ersatzglied für Knotenkette

- Stahl, verzinkt
- Drahtdurchmesser:
- 4 mm

substitute links for knotted-link chain

- steel, galvanized
- diameter:
- 4 mm

chainons de rechange chaîne à noeuds

- acier, galvanisé
- diameter:
- 4 mm

Produktbezeichnung description description du produit	Artikel-Nr. code no. N° article	VPE p. u. unité
Ersatzglied / substitute links / chainons de rechange	102 01 11	100



Offene Ringschraube

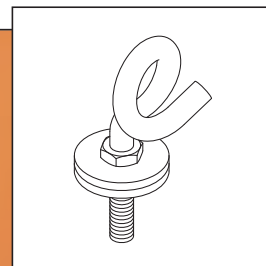

Offene Ringschraube mit je 2 Muttern und Unterlegscheiben

Stahl, verzinkt

Element zur Befestigung von Leuchten an
Knotenketten

open threaded rod, typeplate, 2 nuts

steel, galvanized

hook for knotted-link chain.

tige fileté ouverte, rondelle, écrous

acier, galvanisé

crochet pour chaîne à noeuds

Produktbezeichnung description description du produit	Artikel-Nr. code no. N° article	VPE p. u. unité
RS M5 x 50	230 03 01	100

S-Haken

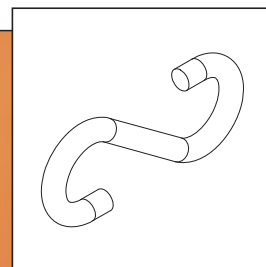

S-Haken

Stahl, verzinkt

S-hook

steel, galvanized

crochet en S

acier, galvanisé

Produktbezeichnung description description du produit	Artikel-Nr. code no. N° article	VPE p. u. unité
SH 40 x 11	230 03 02	100



Textile Knotenkette

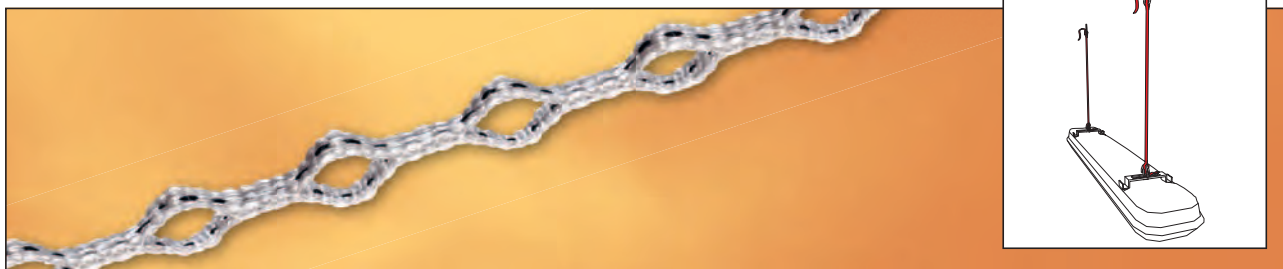

Textile Knotenkette

- 30 m Bund
- Breite: 9 mm
- Material: Polypropylen
- Prüfnorm nach DIN EN ISO 10319

Tragfähigkeit:

- Öse: ca. 20 kg
- gesamtes Band: ca. 50 kg

Bruchfestigkeit:

- Öse: > 80 kg
- gesamtes Band: > 250 kg

textile knotted-link chain

- bundle of 30 m
- width: 9 mm
- material: polypropylene
- approval: acc. to DIN EN ISO 10319

carrying capacity:

- eyelet: ca. 20 kg
- whole strap: ca. 50 kg

breaking strength:

- eyelet: > 80 kg
- whole strap: > 250 kg

en textile chaîne à noeuds

- rouleau de 30 m
- largeur: 9 mm
- matériel: polypropylène
- norme: selon DIN EN ISO 10319

force portante:

- oeillet: ca. 20 kg
- bande complète: ca. 50 kg

résistance à la rupture:

- oeillet: > 80 kg
- bande complète: > 250 kg

Produktbezeichnung description description du produit	Artikel-Nr. code no. N° article	VPE p. u. unité
TKE 30	102 01 22	30 m

Anwendung

1. Textile Knotenkette auf Maß schneiden
2. Enden thermisch verschweißen
3. Band durch Schlaufe führen
4. Schlaufe um Objekt legen
5. Am Haken einhängen

application

1. cut textile knotted-link chain into length
2. weld the ends thermally
3. feed the strap through the loop
4. wrap the loop around the object
5. fasten to the hook

l'application

1. couper la bande en longueur
2. souder les extrémités
3. tirer la bande au travers le noeud
4. mettre le noeud autour l'objet
5. accrocher au agrafe

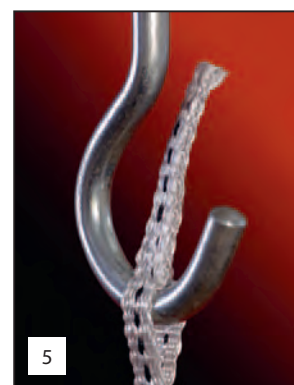
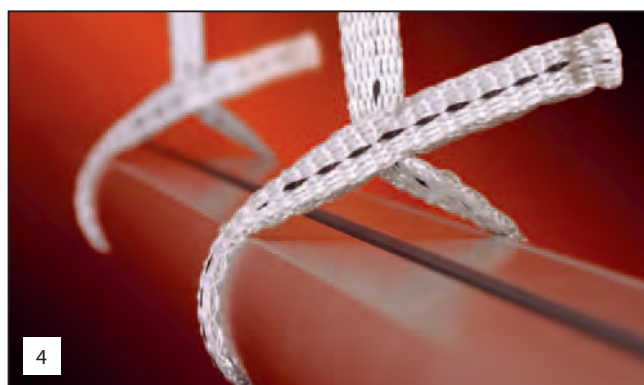



Montagebänder



Montagebänder in Kassette

- gelocht, verzinkt
- auf Rolle à 10 m

assembly tape in a cartridge

- punched, galvanized
- coil of 10 m

bande de montage en cassette

- perforée, galvanisée
- rouleau de 10 m

Produktbezeichnung description description du produit	Artikel-Nr. code no. N° article	VPE p. u. unité	Querschnitt cross section section	Länge m length m longueur m
12 mm x 0,75 mm Loch ø 5,2 mm	100 02 03	10	12 x 0,75	10
17 mm x 0,75 mm Loch ø 6,5 mm	100 02 04	10	17 x 0,75	10



Montagebänder mit Kunststoffummantelung

- gelocht, verzinkt
- auf Rolle à 10 m

assembly tape plasticized

- punched, galvanized
- coil of 10 m

bande de montage plastifiée

- perforée, galvanisée
- rouleau de 10 m

Produktbezeichnung description description du produit	Artikel-Nr. code no. N° article	VPE p. u. unité	Querschnitt cross section section	Länge m length m longueur m
12 mm x 0,75 mm Loch ø 5,2 mm	100 02 01	10	12 x 0,75	10
17 mm x 0,75 mm Loch ø 6,5 mm	100 02 02	10	17 x 0,75	10

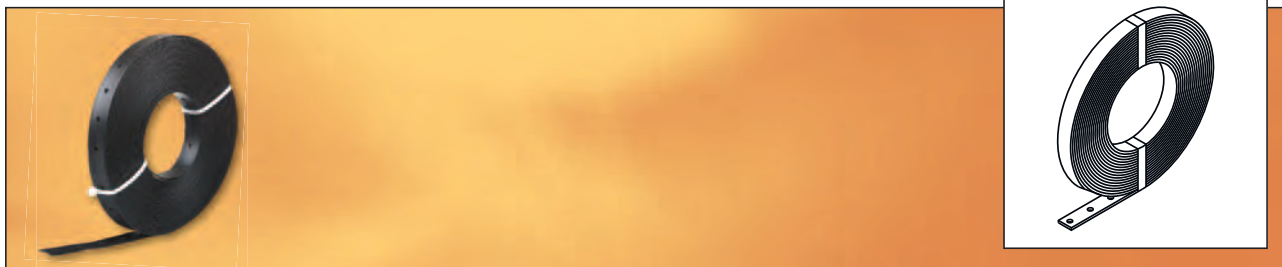

Montageband

Kunststoff (Polypropylen, schlagzäh)

- gelocht
- auf Rolle à 10 m

assembly tape

plastic (Polypropylene, impact resistant)

- punched
- coil of 10 m

bande de montage

matière plastique (polypropylène, résilience)

- perforée
- rouleau de 10 m

Produktbezeichnung description description du produit	Artikel-Nr. code no. N° article	VPE p. u. unité	Querschnitt cross section section	Länge m length m longueur m
13 mm x 1,2 mm Loch ø 3 mm	100 02 11	10	13 x 1,2	10

Gewebemontageband



Gewebemontageband

Material:

- Polypropylen, schwarz

Vorteile:

- Keine Schallübertragung
- individuell leicht trennbar

Reißfestigkeit:

- ca. 2.500 N

fabric assembly tape

material:

- PP, black

advantage:

- no sound transmission
- individually divisible

resistance to tearing:

- approx. 2.500 N

bande de montage tissu

matériel:

- PP, noir

avantage:

- pas de transmission du son
- séparable individuellement

résistance à la traction:

- approx. 2.500 N

Produktbezeichnung description description du produit	Artikel-Nr. code no. N° article	VPE p. u. unité	Querschnitt cross section section	Länge m length m longueur m
15 x 1,0 mm	100 02 12	10	15 x 1,0	15
Abrollbox für Montage-Gewebemontageband, 15 mm / roll-off cartridge for fabric assembly tape, 15 mm / dériveur pour bande de montage tissu	100 02 13	1	—	—



Befestigungsschlaufen



Befestigungsschlaufen

- Material:
- hochschlagzähes PP
 - halogenfrei
 - nicht flammwidrig
 - Bohrloch: \varnothing 6 mm

fixing-sleeves

- material:
- high impact strength PP
 - free of halogen
 - not flame retardant
 - diameter: \varnothing 6 mm

boucles de fixation

- matière:
- PP très résistant
 - sans halogène
 - non ignifuge
 - diamètre: \varnothing 6 mm

Produktbezeichnung description description du produit			Artikel-Nr. code no. N° article	VPE p. u. unité
BSL 13	für 1 Kabel / for 1 cables / pour 1 câbles	NYM 3 x 1,5	131 12 01	200/5000
BSL 28	für 5 Kabel / for 5 cables / pour 5 câbles	NYM 3 x 1,5	131 12 02	100/2000
BSL 40	für 9 Kabel / for 9 cables / pour 9 câbles	NYM 3 x 1,5	131 12 03	100/2000

Kabelklammern

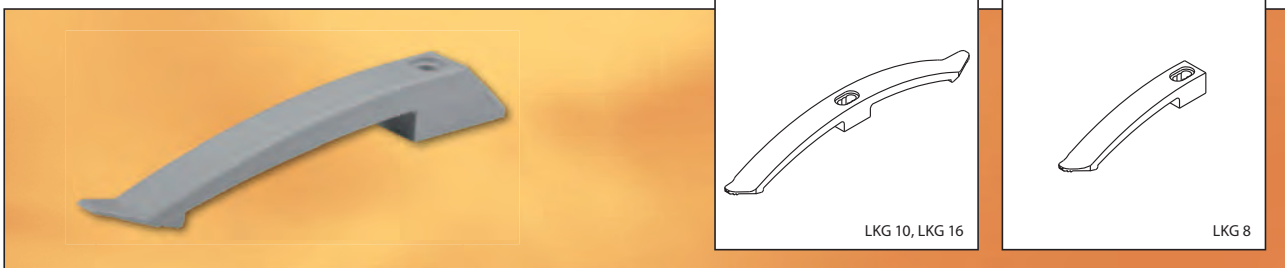

Kabelklammern

- Material:
- Polyamid
 - halogenfrei
- Kein tief liegender Befestigungspunkt, daher ideal für Montage mittels Schlagdübel
- Farbe:
- lichtgrau, RAL 7035

collective retainer

- Material:
- Polyamid
 - halogenfrei
- Easy-mounting with impact plug
- colour:
- light grey, RAL 7035

attaches pour câbles

- matière:
- polyamide
 - sans halogène
- Idéal pour montage avec cheville M6
- couleur:
- gris clair, RAL 7035

Produktbezeichnung description description du produit			Artikel-Nr. code no. N° article	VPE p. u. unité
LKG 8	für 8 Kabel / for 8 cables / pour 8 câbles	NYM 3 x 1,5	131 08 10	40
LKG 16	für 16 Kabel / for 16 cables / pour 16 câbles	NYM 3 x 1,5	131 08 02	50
LKG 10	für 10 Kabel / for 10 cables / pour 10 câbles	NYM 3 x 1,5	131 08 01	40



Kabelsammelhalter

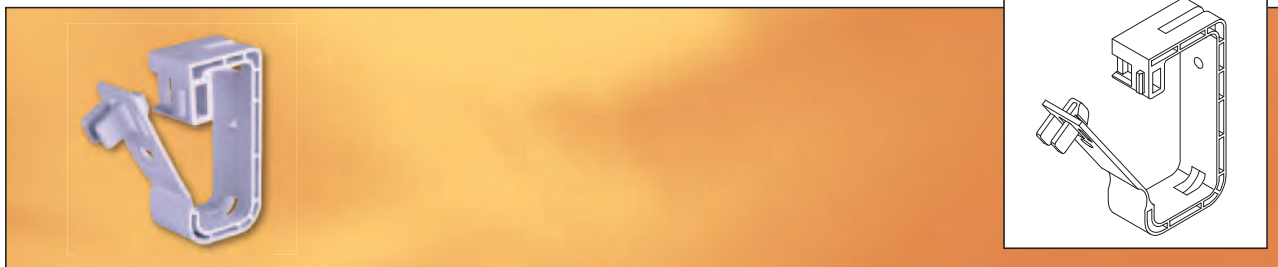

Kabelsammelhalter

Für alle Ausführungen:

Material:

- hochschlagzähes PP
- halogenfrei

Für Wand- und Deckenmontage.
Montageabstand bei voller Belegung
zwischen 50 und 60 cm

Farbe:

- lichtgrau, RAL 7035

collective retainer

for all types:

material:

- high impact resisting PP
- halogenfree

To be mounted onto the wall and ceiling.
mounting distance 50 and 60 cm

colour:

- light grey, RAL 7035

support pour plusieurs câbles

pour tous types:

matière:

- PP très résistant
- sans halogène

Pose au plafond et au mur.
écart de montage 50 et 60 cm

couleur:

- gris clair, RAL 7035

	Produktbezeichnung description description du produit		Artikel-Nr. code no. N° article	VPE p. u. unité
KSH 15	für 15 Kabel / for 15 cables / pour 15 câbles	NYM 3 x 1,5	131 07 07	100
KSH 30	für 30 Kabel / for 30 cables / pour 30 câbles	NYM 3 x 1,5	131 07 08	50

Metallkabelsammelhalter



Kabelsammelhalter

Für alle Ausführungen:

Material:

- Stahlblech, verzinkt

Für Wand- und Deckenmontage.
Montageabstand bei voller Belegung
zwischen 50 und 60 cm

collective retainer

for all types:

material:

- steel, zinc plated

To be mounted onto the wall and ceiling.
mounting distance 50 and 60 cm

support pour plusieurs câbles

pour tout type:

matière:

- tôle d'acier, zingué

Pose au plafond et au mur.
écart de montage 50 et 60 cm

	Produktbezeichnung description description du produit		Artikel-Nr. code no. N° article	VPE p. u. unité
KSM 15	für 15 Kabel / for 15 cables / pour 15 câbles	NYM 3 x 1,5	131 07 09	50
KSM 30	für 30 Kabel / for 30 cables / pour 30 câbles	NYM 3 x 1,5	131 07 10	25



Clip-Rohrschellen

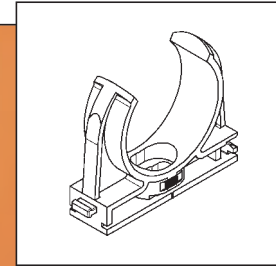

Clip-Rohrschellen für metrische Rohre

Material:

- hochschlagzähes PP
- halogenfrei

Farbe:

- lichtgrau, RAL 7035

Befestigung:

- Schraubbefestigung mit Langloch oder
- Befestigung auf Schlagdübel M6

Neu:

- anreihbar über alle Baugrößen
- montierbar auf C20-Tragschienen

snap clips

for metric pipes

material:

- high impact resisting PP
- halogenfree

colour:

- light grey, RAL 7035

mounting:

- by screw fastening or
- impact plug M6

New:

- all sizes maybe lined-up
- mounting on rail C20

fixe-tubes

pour metric à encliquetage

matière:

- PP très résistant
- sans halogène

couleur:

- gris clair, RAL 7035

fixation:

- a vis ou
- avec cheville M6

Nouveauté:

- tous les types doivent être alignées
- assemblage sur rail C20

	Produktbezeichnung description description du produit	Artikel-Nr. code no. N° article	VPE p. u. unité	max. für ø mm for max. ø mm jusqu' à ø mm
M 16	anreihbar / to be lined up / peuvent être alignées	131 09 01	100/1000	16
M 20	anreihbar / to be lined up / peuvent être alignées	131 09 03	100/1000	20
M 25	anreihbar / to be lined up / peuvent être alignées	131 09 11	100/1000	25
M 32	anreihbar / to be lined up / peuvent être alignées	131 09 12	50/500	32
M 40	anreihbar / to be lined up / peuvent être alignées	131 09 17	50/500	40
M 50	anreihbar / to be lined up / peuvent être alignées	131 09 18	25/250	50
M 63	anreihbar / to be lined up / peuvent être alignées	131 09 19	25	63



Befestigungsschelle

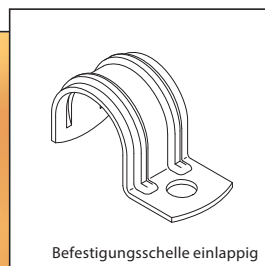

Befestigungsschelle einlappig

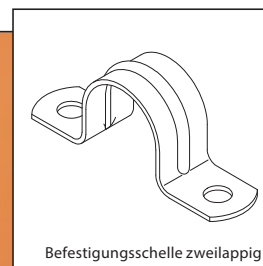

Befestigungsschelle zweilappig

Befestigungsschelle

Metrische Stahl-Panzerrohrschellen, verzinkt

pipe clamp

metric armoured pipe clamp, zined

bride de fixation

bride pour tube blindé métrique, galvanisé

	Produktbezeichnung description description du produit	Artikel-Nr. code no. N° article	VPE p. u. unité
BS-M 16-1	einlappig / <i>singte fold</i> / uni	115 03 33	100
BS-M 20-1	einlappig / <i>singte fold</i> / uni	115 03 34	100
BS-M 25-1	einlappig / <i>singte fold</i> / uni	115 03 41	100
BS-M 32-1	einlappig / <i>singte fold</i> / uni	115 03 42	100
BS-M 16-2	zweilappig / <i>two fold</i> / bi	115 03 35	100
BS-M 20-2	zweilappig / <i>two fold</i> / bi	115 03 36	100
BS-M 25-2	zweilappig / <i>two fold</i> / bi	115 03 37	100
BS-M 32-2	zweilappig / <i>two fold</i> / bi	115 03 38	100
BS-M 40-2	zweilappig / <i>two fold</i> / bi	115 03 39	50
BS-M 50-2	zweilappig / <i>two fold</i> / bi	115 03 43	25
BS-M 63-2	zweilappig / <i>two fold</i> / bi	115 03 44	25



Rohrabstandschellen

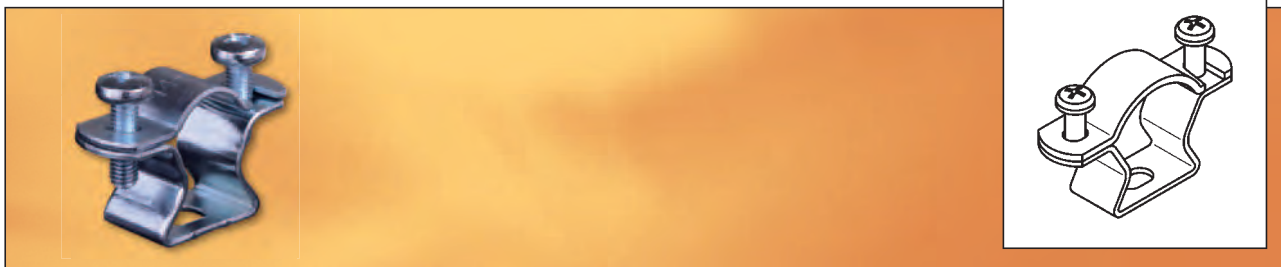

Rohrabstandschellen

Material:

- verzinkt
- geprüft für den Funktionserhalt im Brandfalle nach DIN 4102-12 E30 und E60

distance saddle

material:

- zinc plated
- approved in case of fire acc. to DIN 4102-12 E30 and E60

collier d'écartement à vis

matière:

- galvanisé
- fonctionnement garanti en cas d'incendie selon DIN 4102-12 E30 et E60

	Produktbezeichnung description	Artikel-Nr. code no. N° article	VPE p. u. unité
RAS/M 16	ø 14 – 18 mm	230 13 01	100
RAS/M 20	ø 19 – 23 mm	230 13 02	75
RAS/M 25	ø 24 – 28 mm	230 13 03	50
RAS/M 32	ø 30 – 38 mm	230 13 04	40
RAS/M 40-50	ø 39 – 52 mm	230 13 05	30
RAS/M 53-61	ø 53 – 63 mm	230 13 06	20



Bügelshelle mit Gegenwanne

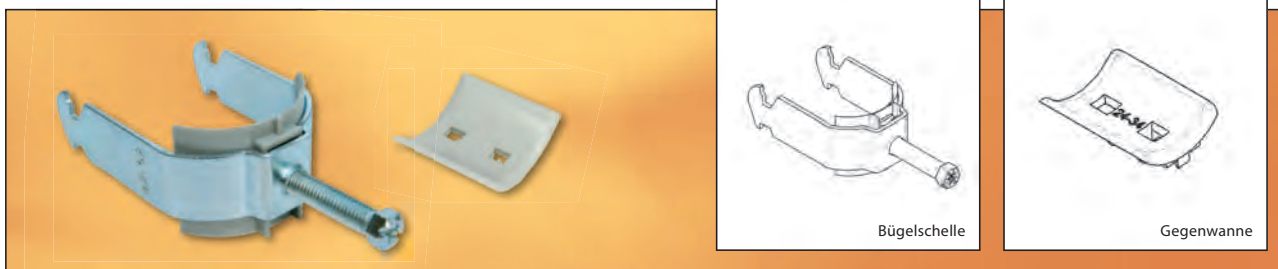

Bügelshelle mit Kunststoff-Druckwanne inkl. Gegenwanne

- Spannbereiche $\varnothing 8 \dots \varnothing 64$ mm
- Montage auf C30-Tragschienen gem. EN 60715
- Schelle aus Stahl, verzinkt / dickschicht passiviert
- Kombi-Kreuzschlitz-Sechskantschraube SW10
- Druck- und Gegenwanne aus PP grau, RAL 7035

clamp clip with plastic pressure-trough incl. counter trough

- range $\varnothing 8 \dots \varnothing 64$ mm
- for use on C30 rails acc. to EN 60715
- zinc plated / high performance passivated
- slotted cross recess hex head screw
- pressure and counter through made of polypropylene, grey

brides de fixation avec contre-plaque incl. contre-plaque

- étendu $\varnothing 8 \dots \varnothing 64$ mm
- pour assemblage sur le rail profilé C30 selon EN 60715
- collier en acier galvanisé et chromaté
- vis à ventes en croix
- patin de pression et contre-plaque en polypropylène gris

	Produktbezeichnung description description du produit	Artikel-Nr. code no. N° article	VPE p. u. unité	Spannbereich range étendu
BS 12	inkl. Gegenwanne GW 12	230 14 01	100	$\varnothing 8 \dots \varnothing 12$ mm
BS 16	inkl. Gegenwanne GW 16	230 14 02	100	$\varnothing 10 \dots \varnothing 16$ mm
BS 22	inkl. Gegenwanne GW 22	230 14 03	100	$\varnothing 14 \dots \varnothing 22$ mm
BS 28	inkl. Gegenwanne GW 28	230 14 04	100	$\varnothing 18 \dots \varnothing 28$ mm
BS 34	inkl. Gegenwanne GW 34	230 14 05	100	$\varnothing 24 \dots \varnothing 34$ mm
BS 40	inkl. Gegenwanne GW 40	230 14 06	50	$\varnothing 30 \dots \varnothing 40$ mm
BS 46	inkl. Gegenwanne GW 46	230 14 07	50	$\varnothing 36 \dots \varnothing 46$ mm
BS 52	inkl. Gegenwanne GW 52	230 14 08	50	$\varnothing 42 \dots \varnothing 52$ mm
BS 58	inkl. Gegenwanne GW 58	230 14 09	50	$\varnothing 48 \dots \varnothing 58$ mm
BS 64	inkl. Gegenwanne GW 64	230 14 10	50	$\varnothing 54 \dots \varnothing 64$ mm

Gegenwanne auch separat erhältlich

counter trough also separately available

contre-plaques vente séparément

	Produktbezeichnung description description du produit	Artikel-Nr. code no. N° article	VPE p. u. unité	Spannbereich range étendu
GW 12		131 25 01	100	$\varnothing 8 \dots \varnothing 12$ mm
GW 16		131 25 02	100	$\varnothing 10 \dots \varnothing 16$ mm
GW 22		131 25 03	100	$\varnothing 14 \dots \varnothing 22$ mm
GW 28		131 25 04	100	$\varnothing 18 \dots \varnothing 28$ mm
GW 34		131 25 05	100	$\varnothing 24 \dots \varnothing 34$ mm
GW 40		131 25 06	50	$\varnothing 30 \dots \varnothing 40$ mm
GW 46		131 25 07	50	$\varnothing 36 \dots \varnothing 46$ mm
GW 52		131 25 08	50	$\varnothing 42 \dots \varnothing 52$ mm
GW 58		131 25 09	50	$\varnothing 48 \dots \varnothing 58$ mm
GW 64		131 25 10	50	$\varnothing 54 \dots \varnothing 64$ mm



Notiz

note

note

A large rectangular area filled with a light gray grid pattern, intended for taking notes. The grid consists of small squares and covers most of the page's content area.





Installationsmaterial

Herdanschlussdosen
Herd- und Geräteanschluss-
leitungen
Verlängerungen
Stecker / Kupplungen
Tischsteckdosen
Fußleistensteckdose
Hängekupplungen
Leuchtzubehör
Klemmleisten
Abzweigdosen

installation material

cable outlets for electrical appl.
connection cord
extension-leads
plugs / couplers
multiple socket outlets
socket-outlets for surface
coupler
lighting accessories
junction terminals
junction boxes

matériaux d'installations

boîtes de raccordement
conduite de connexion
rallonges
fiches mâles et femelles
blocs multiprises
prises de plinthe
fiche
accessoires pour lampes
barrettes de connexion
boîtes de dérivation

Herdanschlussdosen

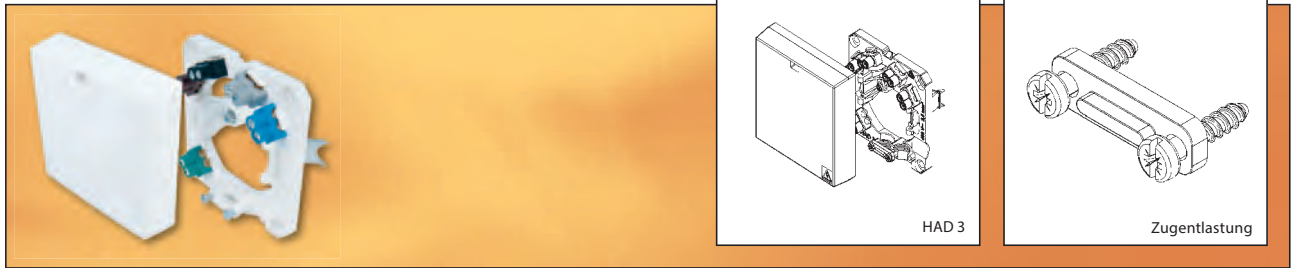

Herdanschlussdose HAD 3 Montage Unterputz und Aufputz, IP 20

- Doppel-Kabelabgang
- Schnappdeckel
- Klemmen mit Farbcodierung entsprechend gültigen Aderfarben
- VDE-zertifiziert

cable outlet HAD 3 surface and flush mounting, IP 20

- two-way cable outlet
- snap-on cover
- terminal colour according to standard wire code
- VDE approved

boîtes de raccordement HAD 3 montage saillie et encastré, IP 20

- double sortie de câble
- couvercle à fixation immédiate
- couleurs des terminaux d'après la norme
- certifié par VDE

Produktbezeichnung description description du produit	Artikel-Nr. code no. N° article	VPE p.u. unité	Querschnitt cross section section
HAD 3	304 01 15	20	5 x 2,5 mm ²
Zugentlastung / strain relief / décharge de traction	304 01 16	20	

Von Unterputz zu Aufputz / from flush to surface mounting / de montage saillie à montage encastré

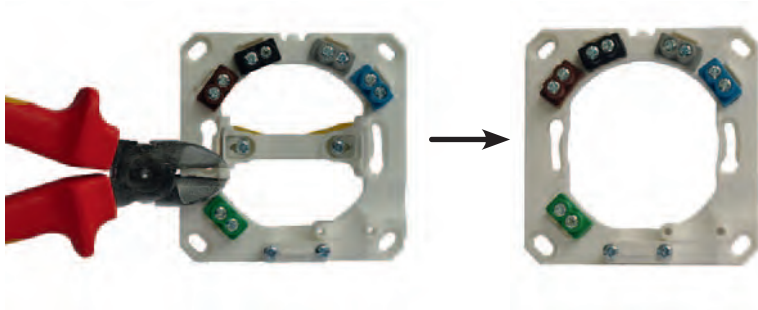

Optische Kontrolle der Klemmstellen / optical control of connection points / contrôle visuelle de contacts

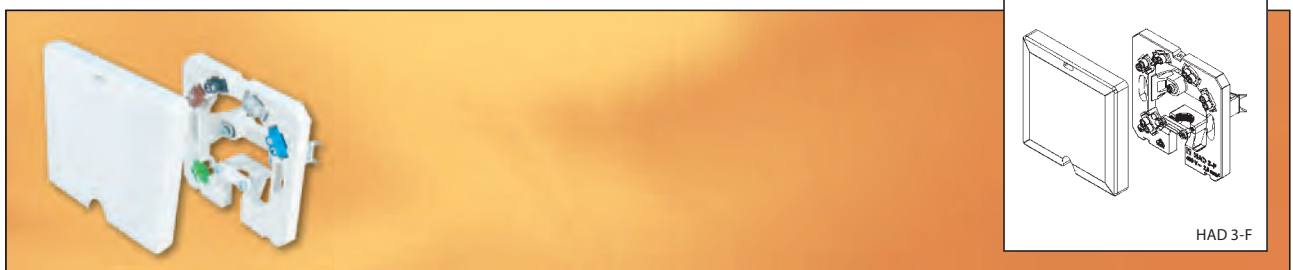

Herdanschlussdose HAD 3-F Anwendung Unterputz, IP 20

- Schnappdeckel
- Klemmen mit Farbcodierung entsprechend gültigen Aderfarben
- VDE-zertifiziert

cable outlet HAD 3-F flush mounting, IP 20

- snap-on cover
- terminal colour according to standard wire code
- VDE approved

boîtes de raccordement HAD 3-F montage encastré, IP 20

- couvercle à fixation immédiate
- couleurs des terminaux d'après la norme
- certifié par VDE

Produktbezeichnung description description du produit	Artikel-Nr. code no. N° article	VPE p.u. unité	Querschnitt cross section section
HAD 3-F	304 01 17	20	5 x 2,5 mm ²



Herd- und Geräteanschlussleitungen

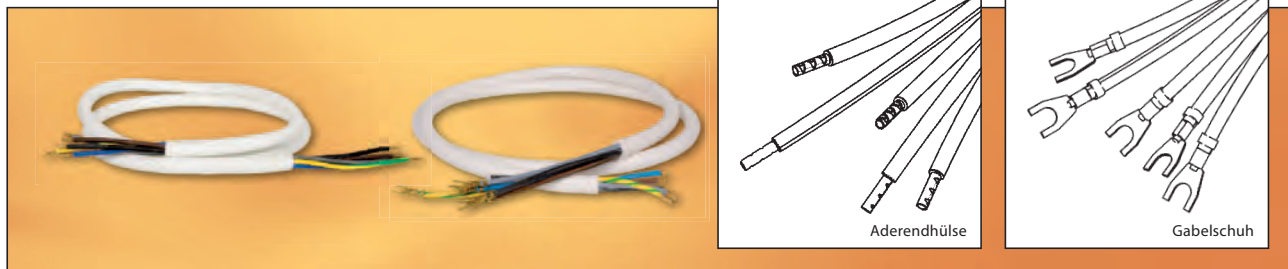

Herd- und Geräteanschlussleitungen

- H05 VV-F
- max. 500V
- A2 beidseitig Aderendhülse
- A/G Aderendhülse / Gabelkabelschuh

- Farbe:
- weiß

connection cord

- H05 VV-F
- max. 500V
- A2 both sides ferrules
- A/G ferrule / spade terminal

- colour:
- white

conduite de connexion

- H05 VV-F
- max. 500V
- A2: emboutes
- A/G emboutes

- couleur:
- blanc

Produktbezeichnung description description du produit	Artikel-Nr. code no. N° article	VPE p. u. unité	Querschnitt cross section section	Länge m length m longueur m
---	---------------------------------------	-----------------------	---	-----------------------------------

Beidseitige Aderendhülse / both sides ferrules / emboutes

HAL 5 x 1,5 mm ²	141 02 02	50	5 x 1,5	1,5
HAL 5 x 1,5 mm ²	141 02 07	50	5 x 1,5	2,0
HAL 5 x 2,5 mm ²	141 02 04	50	5 x 2,5	1,5
HAL 5 x 2,5 mm ²	141 02 09	50	5 x 2,5	2,0
HAL 5 x 2,5 mm ²	141 02 13	25	5 x 2,5	3,0

Aderendhülse und Gabelschuh / ferrule and spade terminal / emboutes

HAL 5 x 2,5 mm ²	141 02 03	50	5 x 2,5	1,5
HAL 5 x 2,5 mm ²	141 02 08	50	5 x 2,5	2,0
HAL 5 x 2,5 mm ²	141 02 12	25	5 x 2,5	3,0

Weitere Ausführungen auf Anfrage!

Further types on request!

D'autres modèles sur demande!

Verlängerungen



Verlängerungen H 05 VV-F 3 G 1,5 mm²

- 10/16 A, 250 V
- mit Schutzkontaktstecker und Schutzkontaktkupplung

Farbe:
• weiß

extension leads H 05 VV-F 3 G 1,5 mm²

- 10/16 A, 250 V
- with shockproof plug and coupler socket

colour:
• white

rallonges H 05 VV-F 3 G 1,5 mm²

- 10/16 A, 250 V
- avec fiche mâle et femelle

couleur:
• blanc

Produktbezeichnung description description du produit	Artikel-Nr. code no. N° article	VPE p. u. unité	Querschnitt cross section section	Länge m length m longueur m
VL-2	350 01 20	10	3 x 1,5	2
VL-3	350 01 21	10	3 x 1,5	3
VL-5	350 01 22	10	3 x 1,5	5
VL-10	350 01 23	5	3 x 1,5	10

Schutzkontakt-Zentralstecker und -Kupplung

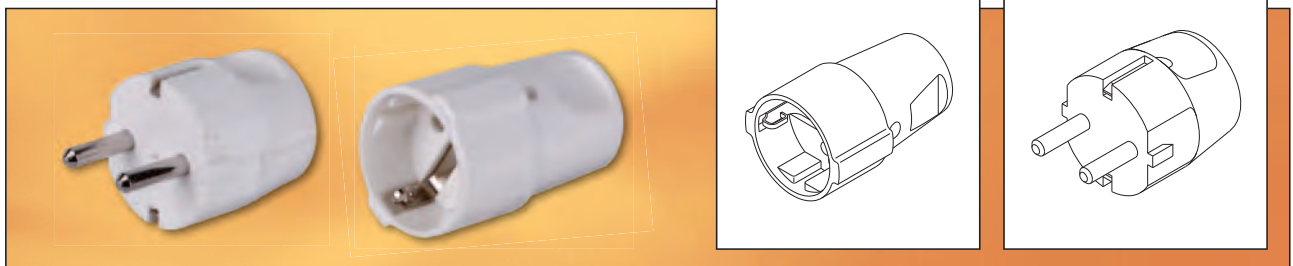

Schutzkontakt-Zentralstecker und -Kupplung

Prüfzeichen:
• VDE

Anschlüsse schraubbar

Kabelaustritt:
• oben

(Knickschutzülle für die Kupplung
separat bestellen)

shockproof plug and coupler plug

approval:
• VDE

connections to be screwed

cable incoming from the top

(buckling protection for coupler plug
to be ordered separately)

fiche mâle et fiche femelle

normes:
• VDE

connexions à vis

sortie de câble:
• en haut

(protection pour fiche femelle
à commander séparément)

Produktbezeichnung description description du produit	Artikel-Nr. code no. N° article	VPE p. u. unité
Schutzkontakt-Zentralstecker weiß / white / blanc	305 01 04	50
Schutzkontakt-Kupplung weiß / white / blanc	305 11 01	25



Gummistecker und Gummikupplung

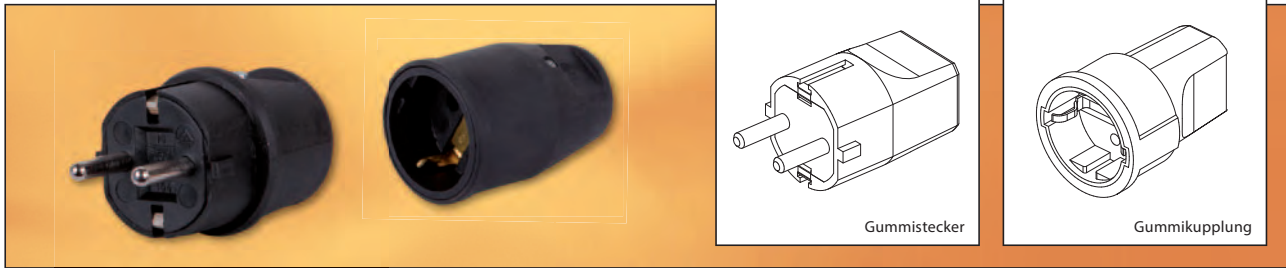

Gummistecker und Gummikupplung

- 10 A~/16 A~, 250 V
- 2-pol. + Erdkontakt (Schuko)
- bruchfest, spritzwassergeschützt
- Schraubklemmen
- wärmostabilisiert, UV-stabilisiert

Kontaktträgerteil:

- PA 6

2-Komponenten-Gehäuse:

- PP
- Kautschuk

Anschlussquerschnitt:

- 3 x 1,5 mm² geprüft und zertifiziert nach DIN VDE 0620, IEC 884-1

Prüfzeichen:

- VDE

Farbe:

- schwarz

rubber plug and rubber coupler plug

- 10 A~/16 A~, 250 V
- 2-pol. + earthing
- break-proof, splash-proof
- screws
- heat-stabilized, UV-stabilized

contact part:

- PA 6

2-component enclosure:

- PP
- caoutchouc

cross section:

- 3 x 1,5 mm² tested and certified acc. to DIN VDE 0620, IEC 884-1

approval:

- VDE

colour:

- black

fiche mâle caoutchouc et fiche femelle caoutchouc

- 10 A~/16 A~, 250 V
- 2 polaires + contact à la terre
- résistant à la chaleur, protégé aux projections
- bornes à vis stabilisés
- par la chaleur, UV-stabilisé

matériel de part contact:

- PA 6

boite à deux composants:

- PP
- caoutchouc

diamètre:

- 3 x 1,5 mm² testé et certifié d'après DIN VDE 0620, IEC 884-1

norme:

- VDE

couleur:

- noir

Produktbezeichnung description description du produit	Artikel-Nr. code no. N° article	VPE p. u. unité
Gummistecker / rubber plug / fiche mâle caoutchouc	305 20 04	25
Gummikupplung / rubber coupler plug / fiche femelle caoutchouc	305 20 05	20

Tischsteckdosen

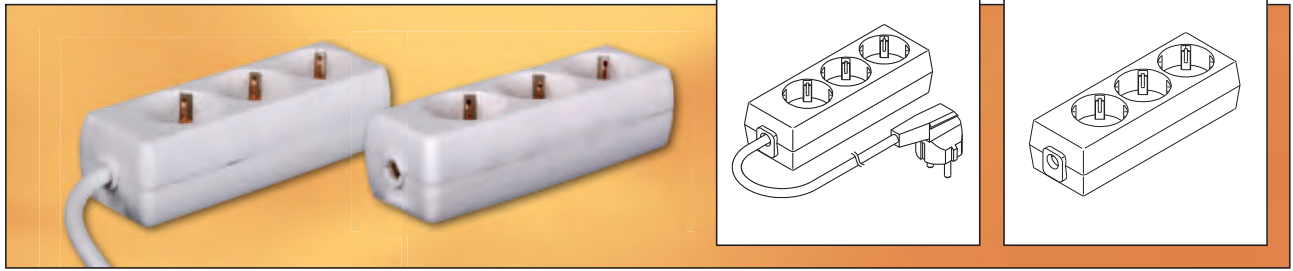

Tischsteckdosen 3-fach

Prüfzeichen:

- VDE

45° versetzt

Farbe:

- weiß

multiple socket outlet 3-fold

approval:

- VDE

45°

colour:

- white

bloc 3 prises

norme:

- VDE

45°

couleur:

- blanc

Produktbezeichnung description description du produit	Artikel-Nr. code no. N° article	VPE p. u. unité	Querschnitt cross section section	Länge m length m longueur m
TSD 1,50 m 3 G 1,5 mm ²	365 30 50	10	3 x 1,5	1,5
TSD 3 m 3 G 1,5 mm ²	366 32 90	10	3 x 1,5	3,0
TSD 5 m 3 G 1,5 mm ²	366 33 00	10	3 x 1,5	5,0

Tischsteckdose 3-fach

ohne Zuleitung

multiple socket outlet 3-fold

without lead

bloc 3 prises

sans cordon

Produktbezeichnung description description du produit	Artikel-Nr. code no. N° article	VPE p. u. unité
TSD ohne Zuleitung / without lead / sans cordon	365 30 60	10

Tischsteckdosen mit Schalter

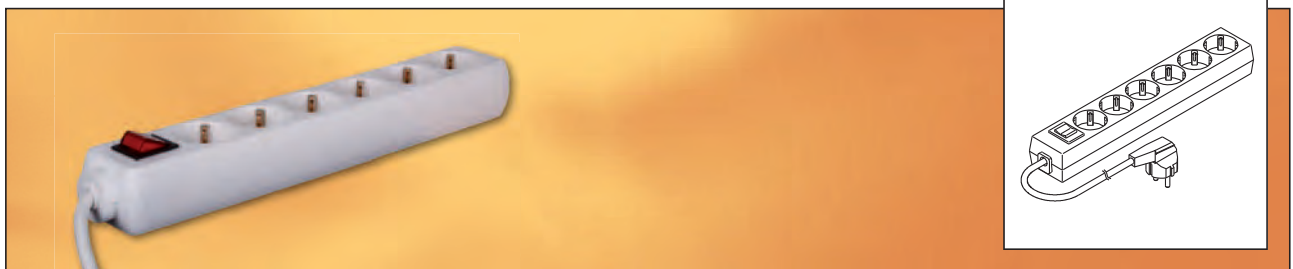

Tischsteckdosen mit Schalter

Prüfzeichen:

- VDE

45° versetzt

Farbe:

- weiß

multiple socket outlet with switch

approval:

- VDE

45°

colour:

- white

bloc avec interrupteur

norme:

- VDE

45°

couleur:

- blanc

Produktbezeichnung description description du produit	Artikel-Nr. code no. N° article	VPE p. u. unité	Querschnitt cross section section	Länge m length m longueur m
TSD-S 1,50 m 3 G 1,5 mm ² 3-fach	366 30 94	10	3 x 1,5	1,5
TSD-S 1,50 m 3 G 1,5 mm ² 6-fach	366 69 80	10	3 x 1,5	1,5



Fußleistensteckdose

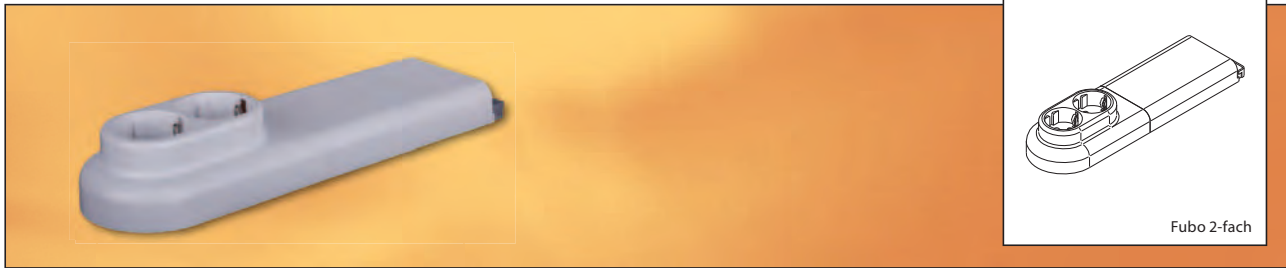

Fußleistensteckdose

- mit Schutzkontakt 16 A / 250 V
- vorverdrahtet für TN-C-Netz

Abdeckung:

- Polystyrol

Prüfzeichen für Steckereinsatz und Anschlussklemme:

- VDE

Farbe:

- weiß

special socket-outlet for surface mounting

- with shockproof contact 16 A / 250 V
- prewired for TN-C net

cover:

- Polystyrol

socket and connection terminal:

- VDE

colour:

- white

prise de plinthe

- avec protection de contact 16 A / 250 V
- précâblé pour régime de neutre TN-C

revêtement:

- polystyrol

norme:

- VDE

couleur:

- blanc

Produktbezeichnung description description du produit	Artikel-Nr. code no. N° article	VPE p. u. unité
FuBo 2-fach	365 10 10	30

Hängekupplungen



Schutzkontakt Hängekupplungen

- 2-polig + Schutzkontakt
- 16 A~, 250 V
- bruchfest
- spritzwassergeschützt IP 54

Anschlussquerschnitt:

- max. 3 x 2,5 mm² gem. VDE 0620

coupler

- 2 pole + earthing
- 16 A~, 250 V
- break-proof
- splash-proof IP 54

cross section:

- max. 3 x 2.5 mm² acc. to VDE 0620

fiche femelle

- 2 pole + contact à terre
- 16 A~, 250 V
- résistante à la rupture
- protégé aux projection IP 54

diamètre:

- max. 3 x 2,5 mm² d'après VDE 0620

Produktbezeichnung description description du produit	Artikel-Nr. code no. N° article	VPE p. u. unité
HK2 2-fach / 2 way / 2 prises grau / grey / gris	635 01 83	10 / 100
HK2 2-fach / 2 way / 2 prises orange / orange / orange	635 01 84	10 / 100
HK4 4-fach / 4 way / 4 prises grau / grey / gris	635 01 82	5 / 50
HK4 4-fach / 4 way / 4 prises gelb / yellow / jaune	635 01 25	5 / 50
HK4 4-fach / 4 way / 4 prises rot / red / rouge	635 01 15	5 / 50
HK4 4-fach / 4 way / 4 prises blau / blue / bleu	635 01 55	5 / 50

Weitere Farben auf Anfrage!

Further colours on demand!

D'autres couleurs sur demande!

Lampen-Deckenverteilerdosen

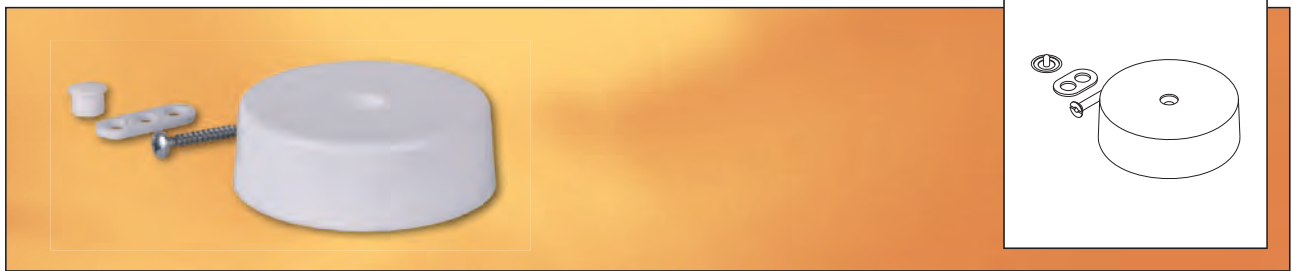

Lampen-Deckenverteilerdosen

- deckenseitig offen
- Kunststoff
- ø 70 mm
- Höhe: 23 mm
- 1 Verteilerdose
- 1 Zugentlastung
- 1 Abdeckstopfen
- 1 Holzschraube

dividing box for luminaires

- ceiling side open
- plastic
- ø 70 mm
- height: 23 mm
- 1 deviding box
- 1 strain relief
- 1 covering stopper
- 1 wood screw

boîtes de distribution pour luminaires

- ouvertes vers le plafond
- plastique
- ø 70 mm
- hauteur: 23 mm
- 1 boîte
- 1 décharge de traction
- 1 bouchon
- 1 vis à bois

	Produktbezeichnung description description du produit	Artikel-Nr. code no. N° article	VPE p. u. unité
LDV 70	weiß / white / blanc	340 01 01	20
LDV 70	braun / brown / marron	340 01 02	20
LDV 70	schwarz / black / noir	340 01 03	20



Lampen-Deckenverteilerdosen

- mit Deckel
- Kunststoff
- ø 70 mm
- Höhe: 32 mm
- 1 Verteilerdose
- 1 Zugentlastung
- 2 Holzschrauben

dividing box for luminaires

- with lid
- plastic
- ø 70 mm
- height: 32 mm
- 1 deviding box
- 1 strain relief
- 2 wood screws

boîtes de distribution pour luminaires

- avec couvercle
- plastique
- ø 70 mm
- hauteur: 32 mm
- 1 boîte
- 1 décharge de traction
- 2 vis à bois

3-Loch-Zugentlastung

- auch separat erhältlich
- für Kabel bis 6 mm

strain relief

- also separately available
- for cable up to 6 mm

décharge de traction

- vente séparément
- pour câble jusqu 6 mm

	Produktbezeichnung description description du produit	Artikel-Nr. code no. N° article	VPE p. u. unité
LDV/D 70	weiß / white / blanc	340 02 01	20
LDV/D 70	braun / brown / marron	340 02 02	20
LDV/D 70	schwarz / black / noir	340 02 03	20
	Zugentlastung / strain relief / décharge de traction	340 14 01	10



Lampen-Kabelträger



Lampen-Kabelträger

- rund
- Kunststoff
- ca. 20 N (2 kg) Tragfähigkeit
- 1 Kabelträger
- 1 Holzschraube

cable fitting for luminaires

- round
- plastic
- carrying capacity: approx 20 N (2 kg)
- 1 cable fitting
- 1 wood screw

support de câbles pour luminaires

- rond
- plastique
- charge limite: 20 N (2 kg)
- 1 support de câbles
- 1 vis à bois

Produktbezeichnung description description du produit	Artikel-Nr. code no. N° article	VPE p. u. unité
KT 81 rund weiß / white / blanc	340 11 01	100
KT 81 rund braun / brown / marron	340 11 02	100
KT 81 rund schwarz / black / noir	340 11 03	100

Lampenbaldachine

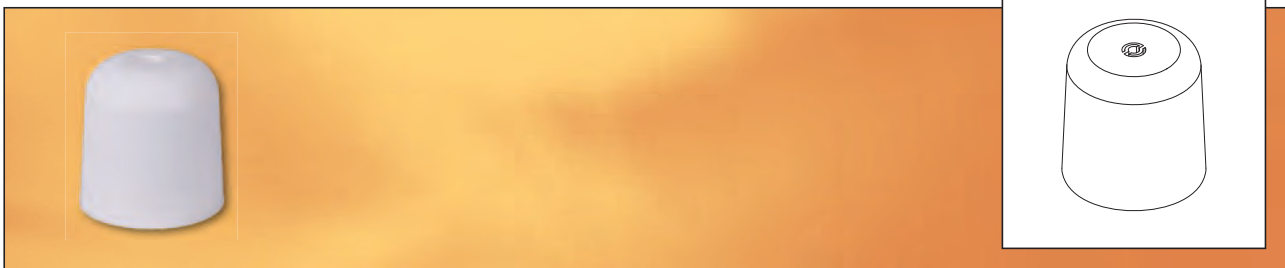

Lampenbaldachine

- Kunststoff
- für Kabel 5, 5 - 6 mm
- ø 65 mm
- Höhe: 70 mm

canopy for luminaires

- plastic
- for cable 5, 5 - 6 mm
- ø 65 mm
- height: 70 mm

dais pour luminaires

- plastique
- pour câble 5, 5 - 6 mm
- ø 65 mm
- hauteur: 70 mm

Produktbezeichnung description description du produit	Artikel-Nr. code no. N° article	VPE p. u. unité
weiß / white / blanc	340 01 07	10
braun / brown / marron	340 01 08	10
schwarz / black / noir	340 01 09	10

Europa-Klemmleisten

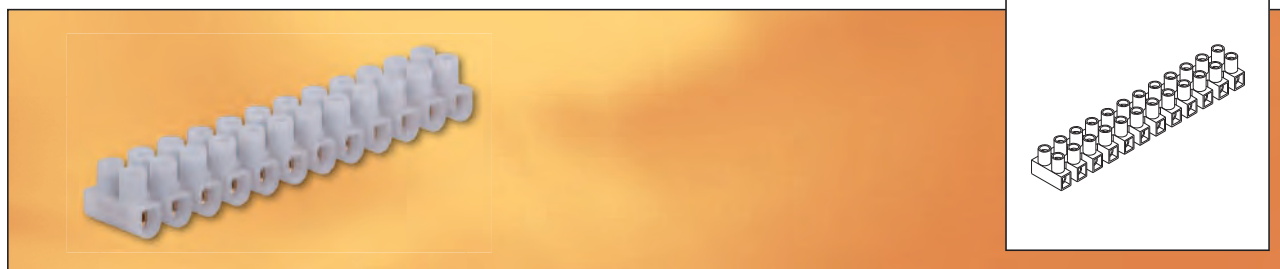

Europa-Klemmleisten, 12 polig

- Polypropylen
- selbstverlöschend

Farbe:
• weiß

terminal block, 12-pole

- polypropylene
- self-extinguishing

colour:
• white

barrette de connexion, 12 bornes

- polypropylène
- autoextinguible

couleur:
• blanc

Produktbezeichnung description description du produit	Artikel-Nr. code no. N° article	VPE p. u. unité	Polzahl pole Nb de pôles	Querschnittsbereich wire range coupe transversale de conduit	Nennstrom/Spannung nominal voltage
Klemmleiste	370 01 66	10/500	12	1 - 4 mm ²	24 A / 450 V
Klemmleiste	370 01 67	10/250	12	1,5 - 6 mm ²	32 A / 450 V
Klemmleiste	370 01 68	10/250	12	2,5 - 10 mm ²	41 A / 450 V
Klemmleiste	370 01 69	10/100	12	4 - 16 mm ²	76 A / 450 V
Klemmleiste	370 01 70	10/50	12	10 - 25 mm ²	101 A / 750 V

Europa-Klemmleisten, 12 polig

- Polyamid, halogenfrei
- selbstverlöschend

Farbe:
• natur

terminal block, 12-pole

- polyamide
- self-extinguishing

colour:
• nature

barrette de connexion, 12 bornes

- polyamide
- autoextinguible

couleur:
• nature

Produktbezeichnung description description du produit	Artikel-Nr. code no. N° article	VPE p. u. unité	Polzahl pole Nb de pôles	Querschnittsbereich wire range coupe transversale de conduit	Nennstrom/Spannung nominal voltage
Klemmleiste	370 01 09	10	12	1 - 4 mm ²	24 A / 450 V
Klemmleiste	370 01 10	10	12	0,5 - 6 mm ²	32 A / 450 V
Klemmleiste	370 01 11	10	12	0,5 - 10 mm ²	41 A / 450 V
Klemmleiste	370 01 12	10	12	6 - 16 mm ²	76 A / 450 V

mit Drahtschutz

with wire protection

avec protection du fil

Produktbezeichnung description description du produit	Artikel-Nr. code no. N° article	VPE p. u. unité	Polzahl pole Nb de pôles	Querschnittsbereich wire range coupe transversale de conduit	Nennstrom/Spannung nominal voltage
Klemmleiste	370 11 01	10	12	1 - 2,5 mm ²	24 A / 450 V
Klemmleiste	370 11 02	10	12	0,5 - 4 mm ²	32 A / 450 V
Klemmleiste	370 11 03	10	12	2,5 - 6 mm ²	41 A / 450 V
Klemmleiste	370 11 04	10	12	6 - 16 mm ²	76 A / 450 V



Steckverbindungsklemmleisten

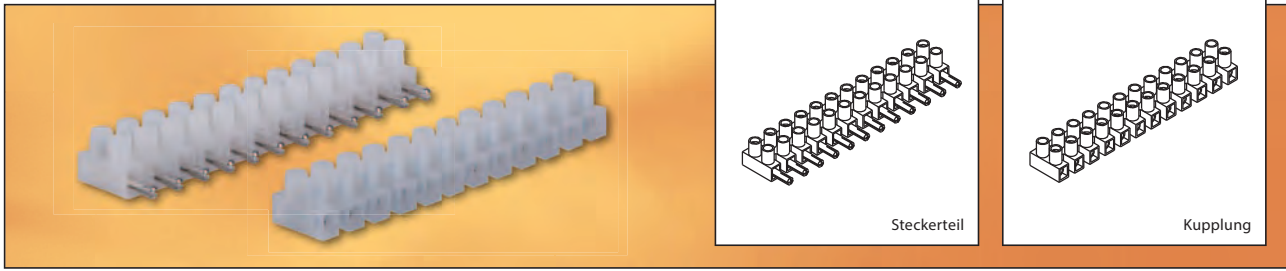

Steckverbindungsklemmleisten, 12-polig

- Polyamid, halogenfrei
- selbstverlöschend

Farbe:
• natur

plug-in connector strip, 12-pole

- polyamide
- self-extinguishing

colour:
• nature

fiches de connexion mâle et femelle, 12 bornes

- polyamide
- autoextinguible

couleur:
• nature

Produktbezeichnung description description du produit	Artikel-Nr. code no. N° article	VPE p. u. unité	Polzahl pole Nb de pôles	Querschnittsbereich wire range coupe transversale de conduit	Nennstrom/Spannung nominal voltage
Steckerteil / plug / fiche mâle	370 01 60	10	12	0,5 - 2,5 mm ²	6 A
Kupplung / coupler / fiche femelle	370 01 62	10	12	0,5 - 2,5 mm ²	6 A
Steckerteil / plug / fiche mâle	370 01 61	10	12	0,5 - 4 mm ²	10 A
Kupplung / coupler / fiche femelle	370 01 63	10	12	0,5 - 4 mm ²	10 A
Steckerteil / plug / fiche mâle	370 01 64	10	12	1 - 6 mm ²	16 A
Kupplung / coupler / fiche femelle	370 01 65	10	12	1 - 6 mm ²	16 A

Dosen-Klemmleisten

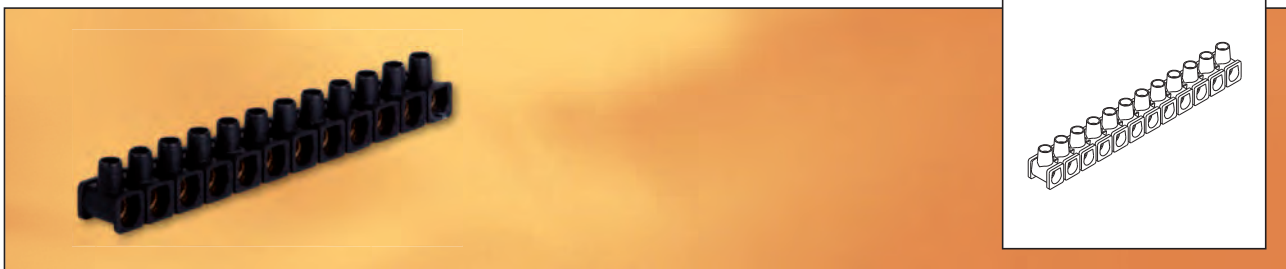

Dosen-Klemmleisten, 12-polig

- selbstverlöschend
- einseitig geschlossen

junction box-connectors, 12-pole

- self-extinguishing
- one side closed

barrette de connexion pour boîtes, 12 bornes

- autoextinguible
- fermée d'un côté

Produktbezeichnung description description du produit	Artikel-Nr. code no. N° article	VPE p. u. unité	Polzahl pole Nb de pôles	Nenn-Querschnitt cross section section mm ²	Nennstrom/Spannung nominal voltage
---	---------------------------------------	-----------------------	--------------------------------	---	--

Polyäthylen / polyethylene / polyéthylène

Dolü-Klemme schwarz / black / noir	370 01 44	10	12	4,0	16 A / 400 V
---	-----------	----	----	-----	--------------

Polyamid 6 / polyamide 6 / polyamide 6

Dolü-Klemme farbig sortiert / colored sorts / trié de couleur	370 01 37	10	12	4,0	16 A / 400 V
--	-----------	----	----	-----	--------------

Schraubenlose Verteilerklemmen

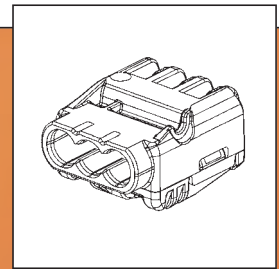

Schraubenlose Verteilerklemme

Klemmbereich:

- 0,2 - 2,5 mm² für starre, mehrdrähtige und flexible Leiter
- mehrere Drahtquerschnitte in einer Klemme vereinbar
- Sichtfenster
- starre Leiter ohne Öffnen der Lösehebel einsteckbar, hohe Abzugskräfte

Farbe: weiß, anthrazit

screwless junction box connector

for clamping range:

- 0,2 - 2,5 mm² for solid, rigid stranded and flexible wires
- a number of wire cross sections can be combined in one terminal
- transparent window
- connection of rigid wires without activating the release lever, hard to pull out

colour: white, anthracite

bornier de répartiteur sans vis

sections:

- 0,2 - 2,5 mm² pour conducteurs souples, semi-rigides et rigides
- possibilité de combiner différentes sections de fil sur un seul raccord
- carcasse transparente
- conducteurs rigides enfichable sans ouvrir le levier

couleur: blanc, anthracite

Produktbezeichnung description description du produit	Artikel-Nr. code no. N° article	VPE p. u. unité	Querschnitt cross section section
SDKF 2 x 0,2 - 2,5 mm ²	370 02 40	100	0,2 - 2,5 mm ²
SDKF 3 x 0,2 - 2,5 mm ²	370 02 41	75	0,2 - 2,5 mm ²
SDKF 5 x 0,2 - 2,5 mm ²	370 02 42	50	0,2 - 2,5 mm ²

Schraubenlose Dosenklemmen

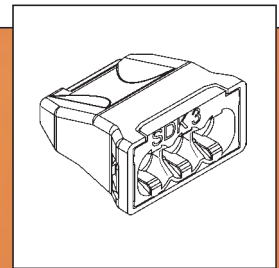

Schraubenlose Dosenklemmen

Klemmbereich:

- 0,5-2,5 mm² für starre, eindrähtige Leiter
- 1,5 - 2,5 mm² für starre, mehrdrähtige Leiter
- mehrere Drahtquerschnitte in einer Klemme vereinbar
- hochtransparentes Sichtfenster
- geringere Einsteckkräfte, hohe Abzugskräfte

Farbe: transparent

screwless junction box connector

for clamping range:

- 0,5-2,5 mm² for rigid single-core conductors
- 1,5 - 2,5 mm² for rigid mult-core conductors
- a number of wire cross sections can be combined in one terminal
- highly transparent window
- easy to plug-in, hard to pull out

colour: transparent

raccord à bornes sans vis

sections:

- 0,5-2,5 mm² pour conducteurs monobris-rigides
- 1,5 - 2,5 mm² pour conducteurs semi-rigides
- possibilité de combiner différentes sections de fil sur un seul raccord
- carcasse transparente
- faibles forces d'enfichage

couleur: transparent

Produktbezeichnung description description du produit	Artikel-Nr. code no. N° article	VPE p. u. unité	Querschnitt cross section section
SK 3 x 0,5 - 2,5 mm ²	370 02 30	100	0,5 - 2,5 mm ²
SK 5 x 0,5 - 2,5 mm ²	370 02 31	100	0,5 - 2,5 mm ²
SK 8 x 0,5 - 2,5 mm ²	370 02 32	50	0,5 - 2,5 mm ²



Schraublose Leuchtenanschlussklemmen

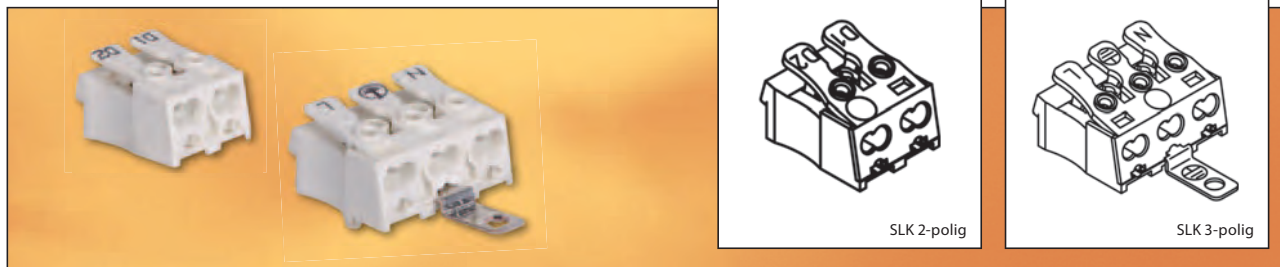

Schraublose Leuchtenanschlussklemmen

- für Downlights, Langfeldleuchten, Lichtbänder, Strahler etc.
- in 2-, 3- und 5-poliger Ausführung
- für Klemmbereiche

Eingang:

- 2 x 1 - 2,5 mm²
- ein- und mehrdrähtig

Abgang:

- 1 x 0,5 - 1,5 mm² und 1 x 0,5 - 2,5 mm²
- ein- und mehrdrähtig

Kondensatoranschluss:

- 1 x 0,5 - 0,75 m²
- eindrätig
- max. 16 A, 400 V
- PE geschraubt

screwless lighting connection terminal

- for down-lights etc.
- available in 2, 3 and 5-pole version
- for connection

incoming:

- 2 x 1 - 2,5 mm²
- single and multiwire

outgoing:

- 1 x 0,5 - 1,5 mm² and 1 x 0,5 - 2,5 mm²
- single and multiwire

capacitor connection:

- 1 x 0,5 - 0,75 m²
- single-wire
- max. 16 A, 400 V
- PE screwed

borne sans vis pour éclairage

- pour down-lights etc.
- 2, 3 et 5 polaires
- pour diamètre

entré:

- 2 x 1 - 2,5 mm²
- uni et multifilaires

sortie:

- 1 x 0,5 - 1,5 mm² et 1 x 0,5 - 2,5 mm²
- uni et multifilaires

diamètre capaciteur:

- 1 x 0,5 - 0,75 m²
- unifilaire
- max. 16 A, 400 V
- PE vissé

Produktbezeichnung description description du produit	Artikel-Nr. code no. N° article	VPE p. u. unité	Polzahl pole pôle
SLK 2-polig	370 02 28	50	2
SLK 3-polig	370 02 26	50	3
SLK 5-polig	370 02 27	50	5

Leuchtenklemmen



Leuchtenklemmen

- Leuchtenseite: 1,0 - 2,5 mm² eindrätig
- für ein-, mehr- und feindrätige Leiter mit Aderendhülse
- Temperaturbeständigkeit: max. 105°C

lighting connectors

- lighting fixture side: 1,0 - 2,5 mm² single wire
- for solid and stranded conductors with ferrules
- temperature stability: max. 105°C

connecteur luminaire

- Côté de luminaire: 1,0 - 2,5 mm²
- enfichable directement avec des câbles rigides et flex avec embout 1,0 - 2,5 mm²
- température résistante: max. 105°C

Produktbezeichnung description description du produit	Artikel-Nr. code no. N° article	VPE p. u. unité	Installationsseite field side installation côté d'installation	Nennstrom / Spannung nominal voltage courant nominal
Leuchtenklemme 1-fach grau / grey / gris	370 02 37	100	1 x 0,5 - 2,5 mm ²	24 A / 400 V
Leuchtenklemme 2-fach weiß / white / blanc	370 02 38	100	2 x 0,5 - 2,5 mm ²	24 A / 400 V

Boxline 1 und 2

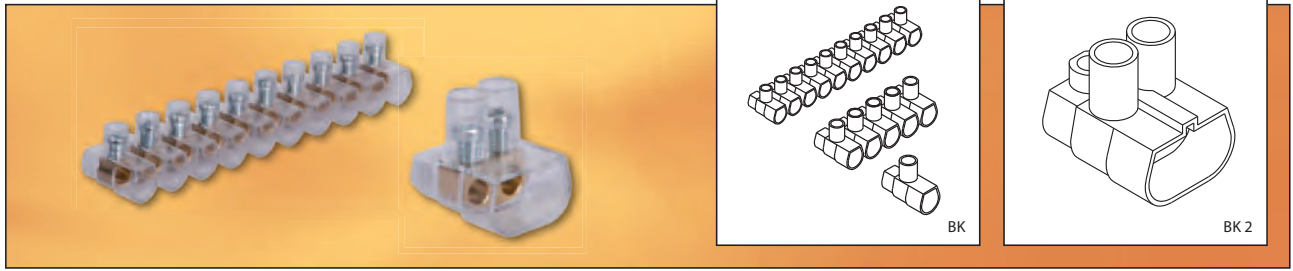

Boxline

Einpolige Endklemme mit Leiter-Einführungstrichter

Isolierkörper:

- hochtransparentes PC

Klemmeinsatz:

- Messing

Schrauben:

- Stahl, verzinkt
- auch in Messing lieferbar

Temperaturbeständigkeit:

- max. 130 °C

Glühdrahtprüfung:

- 960 °C

Ausführung gem.:

- IEC 998-1
- IEC 998-2-1

Prüfzeichen:

- IMQ

Boxline BK 2:

- Ausführung mit 2 Leiteröffnungen

boxline

1-pole end terminal with cable entrance

insulating part:

- transparent PC

clamp:

- brass

screws:

- steel, zinc plated
- also available in brass

temperature stability:

- max. 130 °C

glow wire test:

- 960 °C

acc. to:

- IEC 998-1
- IEC 998-2-1

approval:

- IMQ

boxline BK 2:

- 2 conductor outlets

boxline

borne terminale unipolaire avec entrée de conducteur en entonnoir

isolant:

- PC très transparent

borne:

- laiton

vis:

- acier, galvanisé
- livrable en laiton

Résistance max.:

- 130 °C

Essai au filament:

- 960 °C

selon:

- IEC 998-1
- IEC 998-2-1

norme:

- IMQ

boxline BK 2:

- 2 entrées

Produktbezeichnung description description du produit	Artikel-Nr. code no. N° article	VPE p.u. unité	Polzahl pole Nb de pôles	Anschlussquerschnitt cross section section mm ²
BK 40	370 01 81	25	10	4
BK 60	370 01 82	25	10	6
BK 100	370 01 83	10	10	10
BK 160	370 01 84	10	5	16
BK 250	370 01 85	5	1	25
BK 350	370 01 86	5	1	35
BK 2/60	370 01 87	20	1	2 x 6
BK 2/160	370 01 88	20	1	2 x 16
BK 2/250	370 01 89	10	1	2 x 25
BK 2/350	370 01 90	5	1	2 x 35



Boxline 3 und 5

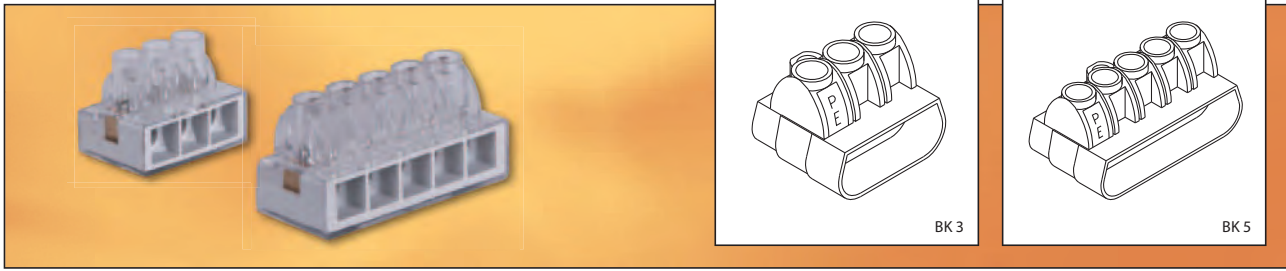

Boxline

Einpolige Endklemme mit Leiter-Einführungstrichter

Isolierkörper:

- hochtransparentes PC

Klemmeinsatz:

- Messing

Schrauben:

- Stahl, verzinkt
- auch in Messing lieferbar

Temperaturbeständigkeit:

- max. 130 °C

Glühdrahtprüfung:

- 960 °C

Ausführung gem.:

- IEC 998-1
- IEC 998-2-1

Prüfzeichen:

- IMQ

Boxline BK 3:

- Ausführung mit 3 Leiteröffnungen

Boxline BK 5:

- Ausführung mit 5 Leiteröffnungen

boxline

1-pole end terminal with cable entrance

insulating part:

- transparent PC

clamp:

- brass

screws:

- steel, zinc plated
- also available in brass

temperature stability:

- max. 130 °C

glow wire test:

- 960 °C

acc. to:

- IEC 998-1
- IEC 998-2-1

approval:

- IMQ

boxline BK 3:

- 3 conductor outlets

Boxline BK 5:

- 5 conductor outlets

boxline

borne terminale unipolaire avec entrée de conducteur en entonnoir

isolant:

- PC très transparent

borne:

- laiton

vis:

- acier, galvanisé
- livrable en laiton

Résistance max.:

- 130 °C

Essai au filament:

- 960 °C

selon:

- IEC 998-1
- IEC 998-2-1

norme:

- IMQ

boxline BK 3:

- 3 entrées

boxline BK 5:

- 5 entrées

Produktbezeichnung description description du produit	Artikel-Nr. code no. N° article	VPE p. u. unité	Polzahl pole Nb de pôles	Anschlussquerschnitt cross section section mm ²
BK 3/60	370 01 91	10	1	3 x 6
BK 3/160	370 01 92	5	1	3 x 16
BK 3/250	370 01 93	5	1	3 x 25
BK 5/60	370 01 94	10	1	5 x 6
BK 5/160	370 01 95	5	1	5 x 16
BK 5/250	370 01 96	5	1	5 x 25

Trägerteil

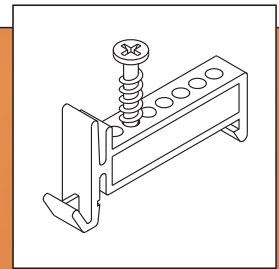

Trägerteil für Boxline 2, 3 und 5

- zum Aufbringen auf Hutschienen 35 mm, nach DIN-EN 50022
- mit vormontierter Kreuzschlitzschraube

Material:
• Polyamid

holder for boxline 2, 3 and 5

- to be mounted onto the din-rail 35 mm, acc. to DIN-EN 50022
- cross-head screws already mounted

material:
• Polyamid

support pour boxline 2, 3 et 5

- pour montage sur rail de 35 mm, selon DIN-EN 50022
- avec vis cruciforme préinstallée

matière:
• polyamide

Produktbezeichnung description description du produit	Artikel-Nr. code no. N° article	VPE p. u. unité
SM - 159	203 01 02	10

Keramische Klemmen

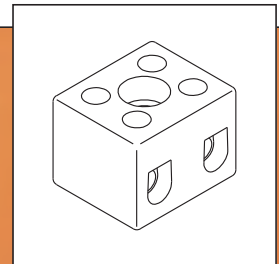

Keramische Klemmen

- max. 6 mm², 6 A / 400 V
- max. Arbeitstemperatur 300 °C

ceramic terminals

- max. 6 mm², 6 A / 400 V
- max. working temperature 300 °C

bornes céramiques

- max. 6 mm², 6 A / 400 V
- T° max. 300 °C

Produktbezeichnung description description du produit	Artikel-Nr. code no. N° article	VPE p. u. unité	Polzahl pole Nb de pôles	Nenn-Querschnitt cross section section mm ²
AK 2/6 A 2-polig	370 04 01	50	2	6
AK 3/6 A 3-polig	370 04 02	50	3	6



Feuchtraum-Abzweigdosen

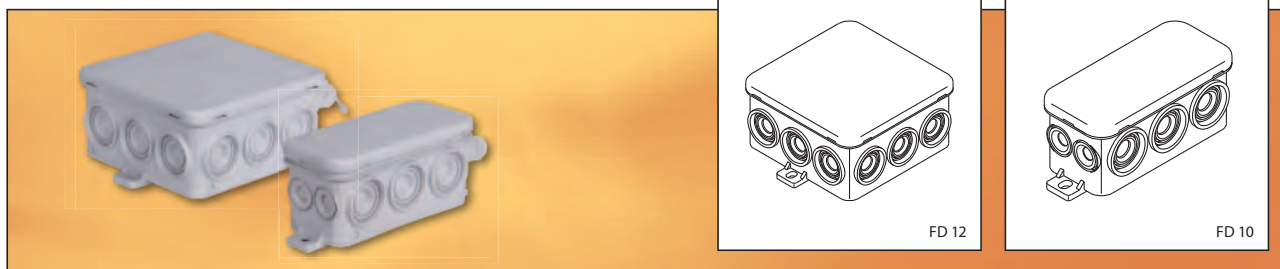

Feuchtraum-Abzweigdosen IP 54 mit unverlierbarem Deckel

- Dose:
- PE flammwidrig RAL 7035
- Deckel:
- PP flammwidrig RAL 7035
- für IEC-Rohr VR 20 und M 20

dampproof junction boxes IP 54 with captive lid

- box:
- PE flame retardant RAL 7035
- lid:
- PP flame retardant RAL 7035
- for IEC tubes VR 20 and M 20

boîtes de dérivation hydrofuges IP 54 couvercle imperdable

- boîte:
- PE ignifuge RAL 7035
- couvercle:
- PP ignifuge RAL 7035
- pour câble et tubes VR 20 et M 20

Produktbezeichnung description description du produit	Artikel-Nr. code no. N° article	VPE p. u. unité	Anzahl der Kabeleinführungen amount of cable incomings nb. entrées
FD 7 70 x 70 mm	304 01 02	50	7
FD 12 80 x 80 mm	304 01 03	50	12
FD 10 90 x 43 mm	304 01 07	30	10

Zweikomponenten-Verteilerdosen

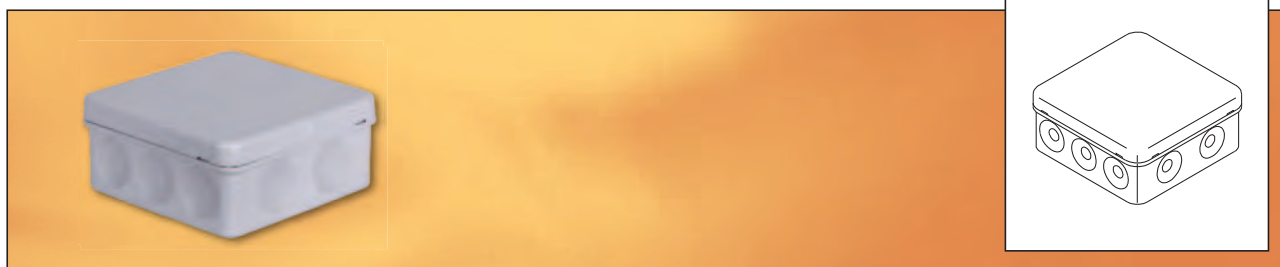

Zweikomponenten-Verteilerdosen IP 55

- VDE, 400 V
 - SEMKO, DEMKO, NEMKO
- Material:
- Polypropylen, schlagzäh
 - Membranen: hochelastischer Synthesekautschuk
 - 10 Einführungen seitlich
 - 2 Einführungen am Boden
 - geeignet für Kabel bis max. ø 17 mm
 - Deckel aufclipsbar
- Die Membrane muss vor der Einführung des Kabels durchgestoßen werden. 1 Verschlussstopfen ist beigefügt.

two-component box IP 55

- VDE, 400 V
 - SEMKO, DEMKO, NEMKO
- material:
- polypropylene, high impact resistant
 - membrane: snappy synthetic rubber
 - 10 lateral cable entrances
 - 2 cable entrances on the bottom
 - suitable for cables up to max. ø 17 mm
 - cover to be clipped-on
- The membrane can be pushed through before the entrance of the cable. 1 cover is enclosed.

boîte à 2 composants IP 55

- VDE, 400 V
 - SEMKO, DEMKO, NEMKO
- matière:
- polypropylène très résistant
 - membranes: caoutchouc synthétique
 - élastique 10 entrées latérales
 - 2 entrées au fond
 - convient aux câbles jusqu'à ø 17 mm
- Membranes à perforer avant passage du câble, 1 bouchon joint pour les ouvertures par erreur.

Produktbezeichnung description description du produit	Artikel-Nr. code no. N° article	VPE p. u. unité	Anzahl der Kabeleinführungen amount of cable incomings nb. entrées
AP 9/G grau/grey/gris 86 x 86 x 39 mm	304 01 11	10	10 + 2
AP 10/G grau/grey/gris 100 x 100 x 46,5 mm	304 01 12	5	10 + 2

Weitere Farben auf Anfrage!

Further colours on demand!

D'autres couleurs sur demande!

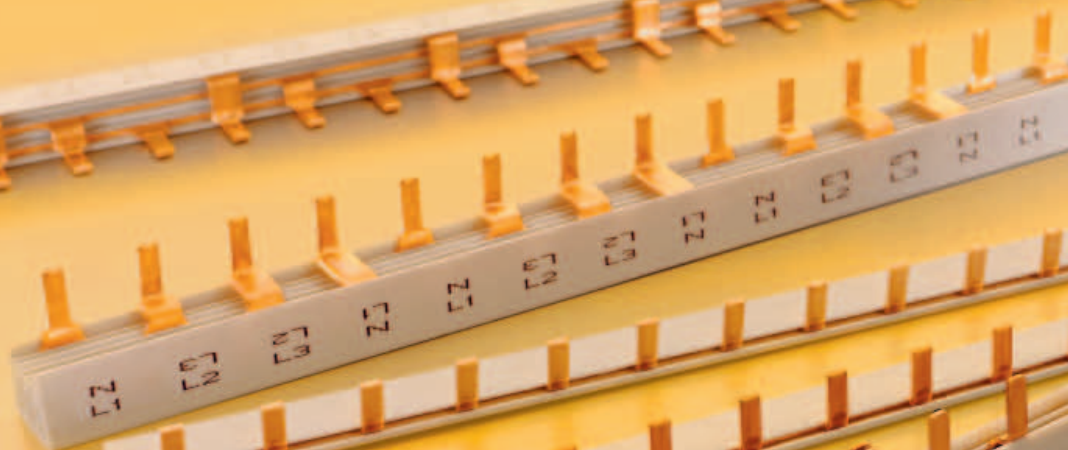

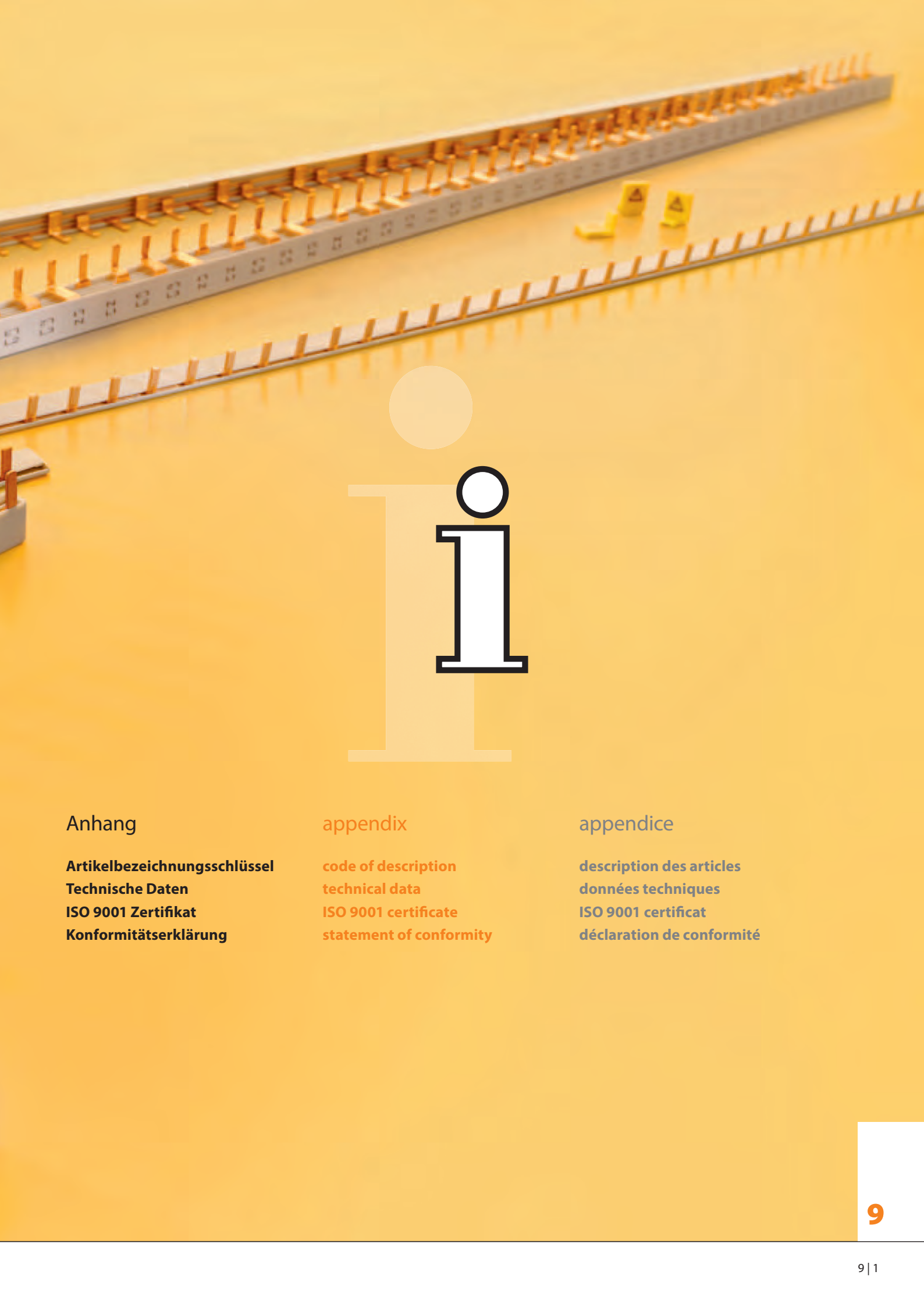

Anhang

Artikelbezeichnungsschlüssel
Technische Daten
ISO 9001 Zertifikat
Konformitätserklärung

appendix

code of description
technical data
ISO 9001 certificate
statement of conformity

appendice

description des articles
données techniques
ISO 9001 certificat
déclaration de conformité

Artikelbezeichnungs- schlüssel

U: Universal-Phasenschienen, 1-phasig, Teilungsmaß 9 mm, ohne Isolierung

G: Gabelschuhführung bis M 6 = Standard

G M5: Gabelschuhführung bis M 5*

G M6 SO: Gabellänge abweichend *

code of description

U: busbar, 1-phase, step 9 mm, w/o insulation

G: fork type M 6 = Standard

G M5: fork type M 5 *

G M6 SO: different length of fork *

description des articles

U: peignes universels, unipolaires, pas de 9 mm, sans isolant

G: peignes à fourches pour M 6 = Standard

G M5: peignes à fourches pour M 5 *

G M6 SO: autres longueurs de fourche *

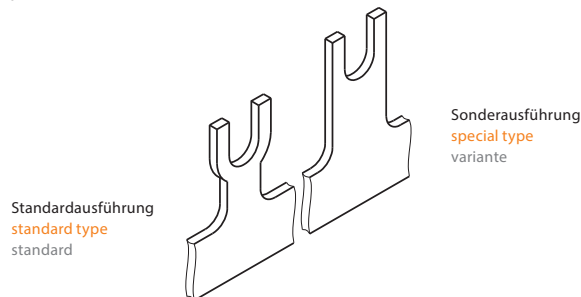

S: Stegführung:

B x L: 4 x 11,5 für 10 und 16 mm²
Abstand: 17,8 mm von Steg zu Steg = Standard

B x L: 6,5 x 14,5 für 25 und 36 mm²
Abstand: 17,8 mm von Steg zu Steg = Standard

S SO: abweichende Maße (z. B.: 5 x 11,5)*

G .. K/S .. K: Gabelschuh- und Stegführung mit abbrechbarer Gabel bzw. abbrechbarem Steg

S: pin type:

W x L: 4 x 11,5 for 10 and 16 mm² distance: 17,8 mm from pin – pin = standard

W x L: 6,5 x 14,5 for 25 and 36 mm² distance: 17,8 mm from pin – pin = standard

S SO: different measurements (e. g. 5 x 11,5)*

G .. K/S .. K: fork and pin type / fork and pin to be broken out

S: peignes à pointes:

L x L: 4 x 11,5 pour 10 et 16 mm²
pas de 17,8 mm = standard

L x L: 6,5 x 14,5 pour 25 et 36 mm²
pas de 17,8 mm = standard

S SO: autres dimensions (ex.: 5 x 11,5) *

G .. K/S .. K: fourches et pointes démontables

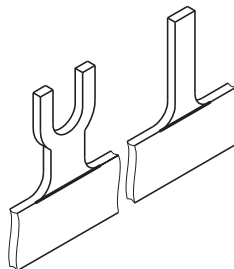

Teilungsmaß Gabelschuhführung

G: Gabelschuhführung 17,8 = Standard (Abstand: 17,8 mm von Gabel zu Gabel)

G 27: Gabelschuhführung = Standard (Abstand: 27,0 mm von Gabel zu Gabel)

G 17,6: Gabelschuhführung* (Abstand: 17,6 mm von Gabel zu Gabel)

G 18: Gabelschuhführung* (Abstand: 18,0 mm von Gabel zu Gabel)

Teilungsmaß Stegführung

S: Stegführung 17,8 = Standard (Abstand: 17,8 mm von Steg zu Steg)

S 27: Stegführung = Standard (Abstand: 27,0 mm von Steg zu Steg)

S/SO: abweichendes Teilungsmaß *

step fork-type

G: fork type 17,8 = standard (distance: 17,8 mm from fork – fork)

G 27: fork type = standard (distance: 27,0 mm from fork – fork)

G 17,6: fork type* (distance: 17,6 mm from fork – fork)

G 18: fork type* (distance: 18,0 mm from fork – fork)

step pin-type

S: pin type 17,8 = standard (distance: 17,8 mm from pin – pin)

S 27: pin type = standard (distance: 27,0 mm from pin – pin)

S/SO: different measurements *

pas des peignes à fourches

G: fourches 17,8 = standard (pas de 17,8 mm)

G 27: fourches = standard (pas de 27,0 mm)

G 17,6: fourches* (pas de 17,6 mm)

G 18: fourches* (pas de 18,0 mm)

pas des peignes à pointes

S: pointes 17,8 = standard (pas de 17,8 mm)

S 27: pointes = standard (pas de 27,0 mm)

S/SO: autres pas *

* Auf Anfrage.

* On request.

* Sur demande.

Teilungsmaß für Hilfskontakt:
+ 9 = LS mit Hilfsschalter

iso: isoliert

1L: 1-phasig

2L: 2-phasig

3L: 3-phasig

4L: 3-phasig + Neutralleiter

C: ohne Index C:

step for auxiliary contact:
+ 9 = MCBs with auxiliary contact

iso: insulated

1L: 1-phase

2L: 2-phase

3L: 3-phase

4L: 3-phase + neutral

C: without C:

pas pour les contacts auxiliaires
Hi + 9 = pour disjoncteurs de puissance avec contacts auxiliaires

Iso: isolé

1L: unipolaire

2L: bipolaire

3L: tripolaire

4L: tripolaire + neutre

C: sans C:

Sammelschieneaustritt mittig
copper on the middle
sortie centrale des fourches

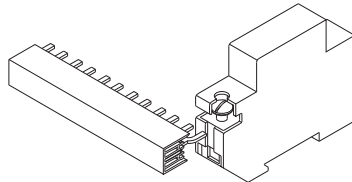

Sammelschieneaustritt oben
copper on the top
sortie latérale des fourches

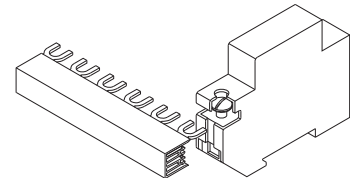

P: Phasenbedruckung

P: phase description

P: marquage des phases

Beispiele/example/exemples

G - 3 L - 1000 / 10 C

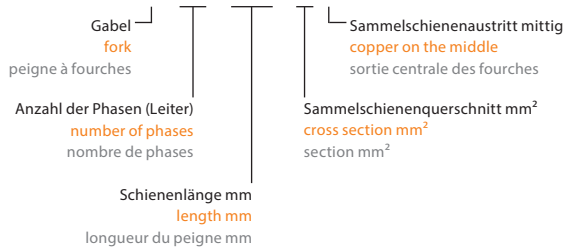

S - 4 L - 1000 / 16 P

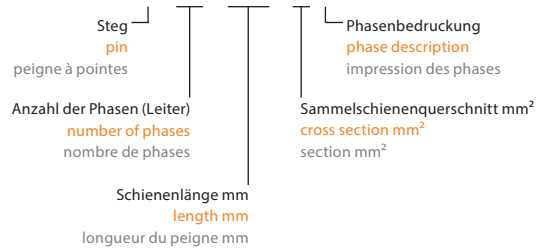

Phasenschiene kürzen / shortening of busbars / couper des peignes



schneiden
cut
couper



entgraten
burr
supprimer les bavures

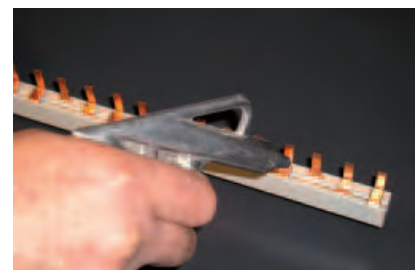

reinigen
clean
décrasser



Sammelschiene kürzen
cut back copper
abrégé les barres conductrice

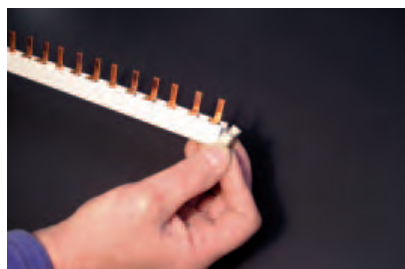

Endkappe aufstecken
attach end cover
attacher les embouts

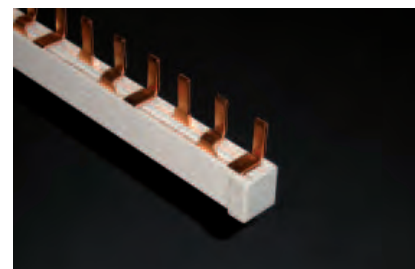

fertig
finished
fini

Technische Daten / **technical data** / données techniques**Phasenschienen**

Umfassendes Programm in Steg- und Gabelausführungen in unterschiedlichen Teilungseinheiten zum sicheren und rationellen Anschluss von Verteiler-Einbaugeräten wie LS-Schaltern, Fehlerstrom-/Differenzstrom-Schutzeinrichtungen, Motorschutzschaltern und anderen modularen Installationsgeräten.

Vorschriften:

VDE 0660, Teil/part/§ 500
DIN EN 60 439-1; 1994

Bauartbestimmung:

IEC 664

Werkstoff der Isolierung:

in Trogbauweise: PA. 6.6-VO
Farbe: lichtgrau RAL 7035

Extrusions-Isolierprofil: PC/ABS-Blend-VO
Farbe: lichtgrau RAL 7035

Vollvergossene Ausführung:
Latamid 66 H2 G/25-VO LT 1
Farbe: schwarz, ähnlich RAL 7021

Kurzschlussfestigkeit:

Isolation in Trogbauweise =
30 kA / \Rightarrow 100 A gl
Extrusions-Isolierprofil
= 25 kA / \Rightarrow 100 A gl
Vollvergossene Ausführung = 30 kA

Sammelschienenquerschnitte:

10 - 12 - 16 - 20 - 25 - 36 mm²

Durchschlagfestigkeit:

Isolation in Trogbauweise = 40 kV/mm
Extrusions-Isolierprofil = 36 kV/mm
Vollvergossene Ausführung = 36 kV/mm

Klimafestigkeit:

IEC 68-2

Bemessungsspannung:

415 V

Betriebsspannung:

max. 500 V
Vollvergossene Ausführung: max. 690 V

Bemessungsstossspannung:

4 kV

Isolationskoordination:

nach to VDE 0110, Teil/§ 1; 4/1997 (IEC 664)

Überspannungskategorie:

III

Verschmutzungsgrad:

2

busbars

Wide range of pin and fork-type busbars with different steps for a secure and efficient connection of MCBs, fault-current breakers, fuses residual current protective gears, motor-protective switches and other modular installation equipment.

regulations:

VDE 0660, Teil/part/§ 500
DIN EN 60 439-1; 1994

regulation of style:

IEC 664

material of insulation:

moulded insulation: PA. 6.6-VO
colour: grey RAL 7035

extrusion profile: PC/ABS-Blend-VO
colour: grey RAL 7035

compound filled version:
Latamid 66 H2 G/25-VO LT 1
colour: black, RAL 7021

short-circuit strength:

moulded = 30 kA / \Rightarrow 100 A gl
extruded = 25 kA / \Rightarrow 100 A gl
compound filled version = 30 kA

cross-section of busbars:

10 - 12 - 16 - 20 - 25 - 36 mm²

disruptive strength:

moulded = 40 kV/mm
extruded = 36 kV/mm
compound filled version = 36 kV/mm

clima stability:

IEC 68-2

nominal voltage:

415 V

operating voltage:

max. 500 V
compound filled version: max. 690 V

surge voltage:

4 kV

group of insulation:

acc. to VDE 0110, part/§ 1; 4/1997 (IEC 664)

overvoltage category:

III

degree of soiling:

2

peignes de raccordement

Un vaste programme de peignes à fourches et à pointes avec différents pas permettant un raccordement rapide des installations de distribution, comme les disjoncteurs, interrupteurs différentiel, disjoncteurs-moteurs et autre dispositifs de protection.

normes:

VDE 0660, Teil/part/§ 500
DIN EN 60 439-1; 1994

montage:

IEC 664

matière isolant:

isolant moulé: PA. 6.6-VO
couleur: gris RAL 7035

isolant extrudé: PC/ABS-Blend-VO
couleur: gris RAL 7035

version complètement moulée:
Latamid 66 H2 G/25-VO LT 1
couleur: noir, RAL 7021

résistance aux court-circuits:

isolant moulé = 30 kA / \Rightarrow 100 A gl
isolant extrudé = 25 kA / \Rightarrow 100 A gl
version complètement moulée = 30 kA

sections des peignes:

10 - 12 - 16 - 20 - 25 - 36 mm²

résistance disruptive:

isolant moulé = 40 kV/mm
isolant extrudé = 36 kV/mm
version complètement moulée = 36 kV/mm

résistance climatique:

IEC 68-2

tension nominale:

415 V

tension de fonctionnement:

max. 500 V
version complètement moulée: max. 690 V

surtension transitoire:

4 kV

normes isolant:

acc. to VDE 0110, part/§ 1; 4/1997 (IEC 664)

catégorie de surtension:

III

degré de pollution:

2

Strombelastbarkeit in Relation zur Einspeisestelle und Anschlussquerschnitt:

current carrying capacity:

intensité max. par rapport au point d'alimentation et à la section de raccord:

		Einphasenschiene 1-phase peigne unipolaire							Mehrphasenschiene 2, 3 and 4 phase peigne bi, tri, tétrapolaire			
Einspeisung am Schienenende feed-in from end alimentation en bout de peigne												
	Schienenquerschnitt cross section section	mm ²	10	12	16	20	25	36	10	16	25	36
	max. Schienenstrom max. current courant max.	I _s Phase (A)	63	65	80	90	100	130	63	80	100	130
Mitteinspeisung feed-in from the middle alimentation au milieu												
	max. Strom pro Zweig max. current courant max. par branchement	mm ²	100	110	130	150	180	220	100	130	180	220
	max. Einspeise- strom/max. feed-in current/ alimentation max.	I _E Phase (A)	Richtet sich nach dem Anschlussquerschnitt! Depends on the cross section for connection! Dépend des sections de raccord!									

Bei einer Mitteinspeisung ist darauf zu achten, dass die Summe der Abgangsströme I_n nicht größer ist als der maximale Schienenstrom I_s /Phase!

Hinweis:
Phasenschienen mit UL-Approbaton auf Anfrage!

Von den Standardausführungen abweichende Varianten und Sonderausführungen, z. B. Phasenschienen mit Teilung 17,6 oder 18, anderen Teilungseinheiten, anderen Gabeldimensionen (Anschlusschraube M 5, Gabellänge) und anderen Stiftabmessungen (Länge und Breite) auf Anfrage.

Diverse Phasenschientypen können auch mit abbrechbarem Steg oder abbrechbarer Gabel geliefert werden.

Mehrpreis für Profilbedruckung mit Phasen-
kennzeichnung und/oder Firmenlogo auf
Anfrage.

Technische Änderungen vorbehalten!

If you feed-in from the middle you have to observe that the sum of the outgoing is not higher than the max. current of the busbars I_s /phase!

Please note:
Busbars UL approved on request!

On request we are able to offer you different dimensions than the standard ones eg. step of 17,6 or 18 mm or even other steps as well as variations of the forks (M5, length of fork) and the pins (length and width).

Several busbars are available with a pin or fork to be broken out.

Surplus costs for printing of phase-descripti-
on and/or logo on request.

Subject to alterations!

Attention! La somme des courants de sortie I_n ne doit pas dépasser le courant maximal I_s /phase, en cas d'alimentation par le milieu du peigne!

Attention:
Peignes certifié UL sur demande!

Variantes possibles de nos produits stan-
dards; par ex. peignes avec pas de 17,6 ou
18 mm, autres dimensions des fourches
(pour vis M5, longueur) ou des pointes
(longueur et largeur).

Certains types de peignes peuvent être
livrés avec des pointes et fourches démon-
tables.

Sur demande, avec supplément de prix,
impression des phases et/ou d'un logo
sur l'isolant.

Modifications techniques possibles!

Allgemeine Lieferbedingungen

I. Umfang der Lieferungen oder Leistungen

- Für den Umfang der Lieferungen oder Leistungen sind die beiderseitigen schriftlichen Erklärungen maßgebend. Ist ein Vertrag geschlossen worden, ohne dass solche beiderseitigen Erklärungen vorliegen, so ist entweder die schriftliche Auftragsbestätigung des Lieferers oder Leistenden (im folgenden: Lieferer), falls eine solche nicht erfolgt ist, der schriftliche Auftrag des Bestellers maßgebend.
- Schutzvorrichtungen werden insoweit mitgeliefert, als dies gesetzlich vorgeschrieben oder ausdrücklich vereinbart ist.
- Für alle Lieferungen oder Leistungen gelten die Vorschriften des Verbandes Deutscher Elektrotechniker, soweit sie für die Sicherheit der Lieferungen oder Leistungen in Betracht kommen. Abweichungen sind zulässig, soweit die gleiche Sicherheit auf andere Weise gewährleistet ist.
- An Kostenanschlägen, Zeichnungen und anderen Unterlagen behält sich der Lieferer Eigentums- und Urheberrechte Verwertungsrechte uneingeschränkt vor; sie dürfen nur nach vorheriger Zustimmung des Lieferers Dritten zugänglich gemacht werden. Zu Angeboten gehörige Zeichnungen und andere Unterlagen sind, wenn der Auftrag dem Anbieter nicht erteilt wird, auf Verlangen unverzüglich zurückzugeben. Die Sätze 1 und 2 gelten entsprechend für die Unterlagen des Bestellers; diese dürfen jedoch solchen Dritten zugänglich gemacht werden, denen der Lieferer zulässigerweise Lieferungen oder Leistungen übertragen hat.
- Nebenabreden sind nur wirksam, wenn sie schriftlich bestätigt sind.

II. Preis

Die Preise gelten bei Lieferung ohne Aufstellung oder Montage ab Werk ausschließlich Verpackung.

III. Eigentumsvorbehalt

Die Waren bleiben Eigentum des Lieferers bis zur Erfüllung sämtlicher ihm gegen den Besteller aus der Geschäftsverbindung zustehenden Ansprüche. Vorher ist Verpfändung oder Sicherungsübereignung untersagt und Weiterveräußerung nur Wiederverkäufern im gewöhnlichen Geschäftsgang unter der Bedingung gestattet, dass der Wiederverkäufer von seinen Kunden Bezahlung erhält. Etwaige Kosten von Interventionen trägt der Besteller. Soweit der Wert aller Sicherungsrechte, die dem Lieferer nach Satz 1 zustehen, die Höhe aller gesicherten Ansprüche um mehr als 25 % übersteigt, wird der Lieferer auf Wunsch des Bestellers einen entsprechenden Teil der Sicherungsrechte freigegeben.

IV. Zahlungsbedingungen

- Die Zahlungen sind zu leisten frei Zahlungsstelle des Lieferers.
- Der Besteller kann nur mit solchen Forderungen aufrechnen, die unbestritten oder rechtskräftig festgestellt sind.

V. Frist für Lieferungen oder Leistungen

- Hinsichtlich der Frist für Lieferungen oder Leistungen sind die beiderseitigen schriftlichen Erklärungen maßgebend. Artikel 1, 1, Satz 2 gilt entsprechend. Die Einhaltung der Frist setzt voraus den rechtzeitigen Eingang sämtlicher vom Besteller zu liefernden Unterlagen, erforderlichen Genehmigungen, Freigaben, die rechtzeitige Klarstellung und Genehmigung der Pläne, die Einhaltung der vereinbarten Zahlungsbedingungen und sonstigen Verpflichtungen. Werden diese Voraussetzungen nicht rechtzeitig erfüllt, so wird die Frist angemessen verlängert.
- Die Frist gilt als eingehalten:
 - bei Lieferung ohne Aufstellung oder Montage, wenn die betriebsbereite Sendung innerhalb der vereinbarten Liefer- oder Leistungsfrist zum Versand gebracht oder abgeholt worden ist. Falls die Ablieferung sich aus Gründen, die der Besteller zu vertreten hat, verzögert, so gilt die Frist als eingehalten bei Meldung der Versandbereitschaft innerhalb der vereinbarten Frist;
 - bei Lieferung mit Aufstellung oder Montage, sobald diese innerhalb der vereinbarten Frist erfolgt ist.
- Ist die Nichteinhaltung der Frist für Lieferungen oder Leistungen nachweislich auf Mobilmachung, Krieg, Aufruhr, Streik, Aussperrung oder den Eintritt unvorhersehbarer Hindernisse zurückzuführen, so wird die Frist angemessen verlängert.

Bei Nichteinhaltung der Frist aus anderen als den in Ziffer 3, Abs. 1, genannten Gründen kann der Besteller – sofern er glaubhaft macht, dass ihm aus der Verspätung Schaden erwachsen ist – eine Verzugsentschädigung für jede vollendete Woche der Verspätung von je 0,5 %, insgesamt jedoch höchstens 5 % für den Teil der Lieferungen oder Leistungen verlangen, der wegen nicht rechtzeitiger Fertigstellung einzelner dazugehörige Gegenstände nicht in zweckdienlichen Betrieb genommen werden konnte.

Der Besteller kann die Zahlung der Verzugsentschädigung auch dann verlangen, wenn die in Ziffer 3 Abs. 1 genannten Umstände

erst nach verschuldeter Überschreitung der ursprünglich vereinbarten Frist eintreten.

Entschädigungsansprüche des Bestellers, die über die in Abs. 2 genannten Grenze in Höhe von 5 % hinausgehen, sind in allen Fällen verspäteter Lieferung, auch nach Ablauf einer dem Lieferer etwa gesetzten Nachfrist, ausgeschlossen. Dies gilt nicht, soweit in Fällen des Vorsatzes oder der groben Fahrlässigkeit zwingend gehaftet wird.

Das Recht des Bestellers zum Rücktritt nach fruchtlosem Ablauf einer dem Lieferer gesetzten Nachfrist bleibt unberührt.

- Wird der Versand oder die Zustellung auf Wunsch des Bestellers verzögert, so kann, beginnend einen Monat nach Anzeige der Versandbereitschaft, Lagergeld in Höhe von 1,5 % des Rechnungsbetrages für jeden angefangenen Monat dem Besteller berechnet werden; das Lagergeld wird auf 5 % begrenzt, es sei denn, dass höhere Kosten nachgewiesen werden.

VI. Gefahrübergang

Die Gefahr geht auf den Besteller über auch dann, wenn frachtfreie Lieferung vereinbart worden ist:

- Bei Lieferung ohne Aufstellung oder Montage, wenn die betriebsbereite Sendung zum Versand gebracht oder abgeholt worden ist. Die Verpackung erfolgt mit bester Sorgfalt. Der Versand erfolgt nach bestem Ermessen des Lieferers. Auf Wunsch und Kosten des Bestellers wird die Sendung vom Lieferer gegen Bruch-, Transport- und Feuerschäden versichert.
- Bei Lieferung mit Aufstellung oder Montage am Tage der Übernahme im eigenen Betrieb; soweit ein Probetrieb vereinbart ist, nach einwandfreiem Probetrieb. Vorausgesetzt wird dabei, dass der Probetrieb bzw. die Übernahme im eigenen Betrieb unverzüglich an die betriebsbereite Aufstellung oder Montage anschließt. Nimmt der Besteller das Angebot eines Probetriebes oder der Übernahme im eigenen Betrieb nicht an, so geht nach Ablauf von 14 Tagen nach diesem Angebot die Gefahr für die Zeit der Verzögerung auf den Besteller über.
- Wenn der Versand, die Zustellung oder der Beginn oder die Durchführung der Aufstellung oder Montage auf Wunsch des Bestellers oder aus von ihm zu vertretenden Gründen verzögert wird, so geht die Gefahr für die Zeit der Verzögerung auf den Besteller über; jedoch ist der Lieferer verpflichtet, auf Wunsch und Kosten des Bestellers die von ihm verlangten Versicherungen zu bewirken.

VII. Entgegennahme

- Angelieferte Gegenstände sind, auch wenn sie unwesentliche Anstände aufweisen, vom Besteller entgegenzunehmen.
- Teillieferungen sind zulässig.

VIII. Haftung für Mängel

Für Mängel, zu denen auch das Fehlen zugesicherter Eigenschaften zählt, haftet der Lieferer wie folgt:

- Alle diejenigen Teile oder Leistungen sind nach Wahl des Lieferers unentgeltlich nachzubessern, neu zu liefern oder neu zu erbringen, die innerhalb von 12 Monaten – ohne Rücksicht auf Betriebsdauer – vom Tage des Gefahrüberganges an gerechnet, infolge eines vor dem Gefahrübergang liegenden Umstandes, insbesondere wegen fehlerhafter Bauart, schlechten Materials oder mangelhafter Ausführung unbrauchbar werden oder deren Brauchbarkeit erheblich beeinträchtigt wurde. Die Feststellung solcher Mängel muß dem Lieferer unverzüglich schriftlich gemeldet werden.
- Der Besteller hat die ihm obliegenden Vertragsverpflichtungen, insbesondere die vereinbarten Zahlungsbedingungen, einzuhalten. Wenn eine Mängelrüge geltend gemacht wird, dürfen Zahlungen des Bestellers in einem Umfang zurückgehalten werden, die in einem angemessenen Verhältnis zu den aufgetretenen Mängeln stehen. Gehört jedoch der Vertrag zum Betrieb seines Handelsgewerbes, so kann der Besteller Zahlungen nur zurückhalten, wenn eine Mängelrüge geltend gemacht wird, über deren Berechtigung kein Zweifel bestehen kann.
- Zur Mängelbeseitigung hat der Besteller dem Lieferer die nach billigem Ermessen erforderliche Zeit und Gelegenheit zu gewähren. Verweigert er diese, so ist der Lieferer von der Mängelhaftung befreit.
- Wenn der Lieferer eine ihm gestellte angemessene Nachfrist verstreichen lässt, ohne den Mangel zu beheben, kann der Besteller Rückgängigmachung des Vertrages (Wandlung) oder Herabsetzung der Vergütung (Minderung) verlangen.
- Die Mängelhaftung bezieht sich nicht auf natürliche Abnutzung, ferner nicht auf Schäden, die nach dem Gefahrübergang infolge fehlerhafter oder nachlässiger Behandlung, übermäßiger Beanspruchung, ungeeigneter Betriebsmittel, mangelhafter Bauarbeiten, ungeeigneten Baugrundes und solcher chemischer, elektrochemischer oder elektrischer Einflüsse entstehen, die nach dem Vertrag nicht vorausgesetzt sind.

6. Durch etwa seitens des Bestellers oder Dritten unsachgemäß vorgenommene Änderungen und Instandsetzungsarbeiten wird die Haftung für die daraus entstehenden Folgen aufgehoben.

7. Die Gewährleistungsfrist beträgt für Nachbesserungen 3 Monate, für Ersatzlieferungen oder Ersatzleistungen 6 Monate. Sie läuft mindestens bis zum Ablauf der ursprünglichen Gewährleistungsfrist für den Liefergegenstand. Die Frist für die Mängelhaftung verlängert sich um die Dauer der Betriebsunterbrechung, die dadurch eintritt, dass Nachbesserungen, Ersatzlieferungen oder Ersatzleistungen erforderlich werden, für diejenigen Teile, die wegen der Unterbrechung nicht zweckdienlich betrieben werden können.

8. Die Bestimmungen über Gewährleistungsfristen in Ziffern 1 und 7 gelten nicht, soweit das Gesetz zwingend längere Fristen vorschreibt.

9. Weitere Ansprüche des Bestellers gegen den Lieferer und dessen Erfüllungsgehilfen sind ausgeschlossen, insbesondere ein Anspruch auf Ersatz von Schäden, die nicht an dem Liefergegenstand selbst entstanden sind. Dies gilt nicht, soweit z. B. bei Personenschäden oder Schäden an privat genutzten Sachen nach dem Produkthaftungsgesetz oder in Fällen des Vorsatzes, der groben Fahrlässigkeit oder des Fehlens zugesicherter Eigenschaften zwingend gehaftet wird.

10. Die Ziffern 1 bis 9 gelten entsprechend für solche Ansprüche des Bestellers auf Nachbesserung, Ersatzlieferung oder Schadensersatz, die durch im Rahmen des Vertrages erfolgende Vorschläge oder Beratungen oder durch Verletzung vertraglicher Nebenpflichten entstanden sind.

IX. Unmöglichkeit, Vertragsanpassung

1. Wird dem Lieferer oder Besteller die ihm obliegende Lieferung oder Leistung unmöglich, so gelten die allgemeinen Rechtsgrundsätze mit der folgenden Maßgabe:

Ist die Unmöglichkeit auf Verschulden des Lieferers zurückzuführen, so ist der Besteller berechtigt, Schadensersatz zu verlangen. Jedoch beschränkt sich der Schadensersatzanspruch des Bestellers auf 10 % des Wertes desjenigen Teils der Lieferung oder Leistung, welcher wegen der Unmöglichkeit nicht in zweckdienlichen Betrieb genommen werden kann. Schadensersatzansprüche des Bestellers, die über die genannte Grenze in Höhe von 10 % hinausgehen, sind ausgeschlossen. Dies gilt nicht, soweit in Fällen des Vorsatzes oder der groben Fahrlässigkeit zwingend gehaftet wird. Das Recht des Bestellers zum Rücktritt vom Vertrag bleibt unberührt.

2. Sofern unvorhergesehene Ereignisse im Sinne von V., Ziffer 3, Abs. 1, die wirtschaftliche Bedeutung oder den Inhalt der Lieferung oder Leistung erheblich verändern oder auf den Betrieb des Lieferers erheblich einwirken, wird der Vertrag angemessen angepasst, soweit dies Treu und Glauben entspricht. Soweit dies wirtschaftlich nicht vertretbar ist, steht dem Lieferer das Recht zu, vom Vertrag zurückzutreten. Will er von diesem Rücktrittsrecht Gebrauch machen, so hat er dies nach Erkenntnis der Tragweite des Ereignisses unverzüglich dem Besteller mitzuteilen, und zwar auch dann, wenn zunächst mit dem Besteller eine Verlängerung der Lieferzeit vereinbart war.

X. Sonstige Schadensersatzansprüche

Schadensersatzansprüche des Bestellers aus positiver Forderungsverletzung, aus der Verletzung von Pflichten bei den Vertragsverhandlungen und aus unerlaubter Handlung werden ausgeschlossen. Dies gilt nicht, soweit z. B. Personenschäden oder Schäden an privat genutzten Sachen nach dem Produkthaftungsgesetz oder in Fällen des Vorsatzes oder der groben Fahrlässigkeit zwingend gehaftet wird. Diese Haftungsbegrenzung gilt für den Besteller entsprechend.

XI. Gerichtsstand

- Alleiniger Gerichtsstand ist, wenn der Besteller Vollkaufmann ist, bei allen aus dem Vertragsverhältnis mittelbar oder unmittelbar sich ergebenden Streitigkeiten nach Wahl des Lieferers der Hauptsitz oder die Niederlassung des Lieferers.
- Für die vertraglichen Beziehungen gilt deutsches Recht.

XII. Verbindlichkeiten des Vertrages

Der Vertrag bleibt auch bei rechtlicher Unwirksamkeit einzelner Punkte in seinen übrigen Teilen verbindlich. Dies gilt nicht, wenn das Festhalten an dem Vertrag eine unzumutbare Härte für eine Partei darstellen würde.



Konformitätserklärung / statement of conformity / déclaration de conformité

Die Pollmann Elektrotechnik GmbH fertigt unter der Maßgabe einer hohen Umweltverträglichkeit. Wir setzen seit Jahren kein Kadmium, Asbest, PCB oder Quecksilber ein. Zusatzstoffe spezifizieren wir grundsätzlich unterhalb der gesetzlich vorgeschriebenen Grenzwerte. Verbotene Reinigungs- oder Lösemittel kommen bei uns nicht zum Einsatz.

Die Pollmann Elektrotechnik GmbH spezifiziert Werkstoffe, Halbzeuge, andere Zukaufteile sowie eingesetzte Verfahren und Methoden auf der Grundlage der nachfolgend aufgeführten EU-Richtlinien:

- 2011/65/EU „RoHS“ (inkl. deca-BDE-Verbot)
- 2005/69/EG „PAK“
- 2006/1907/EG „REACH“
- 2006/122/EG „PFOS“

Unsere Produkte sind aus diesem Grund umweltverträglich und problemlos handhabbar bei der Verwertung.

For many years Pollmann Elektrotechnik GmbH is not using any PCB, asbestos, cadmium, or mercury.

We generally specify the additives below the statutory limitations. We even do not use any forbidden solvents or detergents.

The Pollmann products do comply with the following directives:

- 2011/65/EU „RoHS“ (incl. Deca-BDE)
- 2005/69/EG „PAK“
- 2006/1907/EG „REACH“
- 2006/122/EG „PFOS“

Due to this our products are not harmful to the environment.

Pollmann Elektrotechnik GmbH fabrique sous la mesure d'une haute compatibilité avec l'environnement.

Depuis des années nous ne mettons aucun cadmium, amiante, PCB ou mercure. Nous spécifions des additifs fondamentalement au-dessous des limites légalement prescrites.

Les détergents interdits ou les solvants n'entrent pas en action chez nous.

Les produits de Pollmann Elektrotechnik GmbH correspondent aux directives suivantes:

- 2011/65/EU „RoHS“ (incl. Deca-BDE)
- 2005/69/EG „PAK“
- 2006/1907/EG „REACH“
- 2006/122/EG „PFOS“

Pour cette raison nos produits sont adaptés à l'environnement.



CAD-Technology and Engineering



Fast 40 Jahre Erfahrung und regelmäßige Innovation machen Pollmann Elektrotechnik zu einem der führenden Unternehmen Europas im Bereich der Installationstechnik.

Mittlerweile sind 80 Mitarbeiter in den deutschen Standorten Halver und Oelde in der Entwicklung, in der Produktion und im Vertrieb des unabhängigen Familienbetriebes beschäftigt.

Unser international aufgestelltes Unternehmen liefert seine verdrahtungstechnischen Erzeugnisse in über 50 Länder. Neben dem starken OEM-Vertrieb im Inland hat sich der Export von Pollmann-Produkten zu einem stabilen Fundament entwickelt. Auf der größten Baustelle der Welt, den Arabischen Emiraten und deren Anrainer-Staaten, ist Pollmann bereits zum Begriff für das Hauptprodukt Phasen- bzw. Sammelschiene geworden.

Das Sortiment von Pollmann Elektrotechnik umfasst neben dem umfangreichen Phasen/Sammelschienen-

Due to more nearly 40 years of experience and constant innovations Pollmann Elektrotechnik became one of the leading European manufacturers in the field of installation material.

At the German facilities in Halver and Oelde, there are 80 employees working in the various departments, like development, the production and sales.

Pollmann Elektrotechnik is an independent family-owned company.

As an internationally acting company, we are selling our products in more than 50 countries. Despite the strong position regarding the OEM business in the domestic market, the export became an important, solid part of the sales activities.

At the biggest construction site of the world, the United Arab Emirates, as well as their neighbour countries, Pollmann have become virtually a generic name for busbars.

Presque 40 ans d'expérience et d'innovations régulières font de Pollmann Elektrotechnik l'entreprise numéro un sur le marché européen dans le secteur de la technologie d'installation.

Cette entreprise familiale emploie environ 80 personnes sur les sites d'Halver et d'Oelde dans les secteurs du développement, de la production et du service commercial.

Notre entreprise internationale livre des techniques de câblages dans plus de 50 pays différents. L'export des produits Pollmann est la base stable de cette entreprise, à côté d'un service commercial OEM intense sur l'Allemagne. Pollmann s'est fait un nom avec ses produits principaux – les peignes et bornes – sur tous les gros chantiers du Monde, entre autre dans les Emirats Arabs et leurs pays limitrophes.

La gamme de Pollmann Elektrotechnik comprend à côté d'un vaste programme de peignes et jeux de barres aussi un



Programm auch die Produktgruppen Klemm- und Befestigungstechnik, Komponenten für die Erdung und den Potentialausgleich sowie nützliche Sonderartikel für die Elektroinstallation. Genau das, was der Installateur für die sichere und schnelle Umsetzung beim Kunden benötigt.

Von Pollmann entwickelte kundenspezifische Lösungen haben häufig zu Standards in der Branche geführt. Darauf ist das Pollmann-Team stolz und bezieht daraus viel Energie, um auch in Zukunft marktgerechte, innovative Produkte zu entwickeln.

Pollmann Produkte entsprechen nationalen und internationalen Standards. Dies ist von unabhängigen Prüfinstituten wie z.B. VDE, ÖVE und UL zertifiziert worden. Neben diesen Zertifikaten bieten wir über das MPA auch amtliche bauaufsichtliche Prüfzeugnisse für Befestigungsmaterial und die selbstverständliche ISO 9001 Zertifizierung für unser Qualitätsmanagementsystem.

„We connect things better“ – unser Motto seit Jahren – soll den hohen Anspruch an Sicherheit und Kosten- sowie Zeiteinsparung in der täglichen Anwendung und bei der Produktion von Pollmann-Erzeugnissen verdeutlichen.

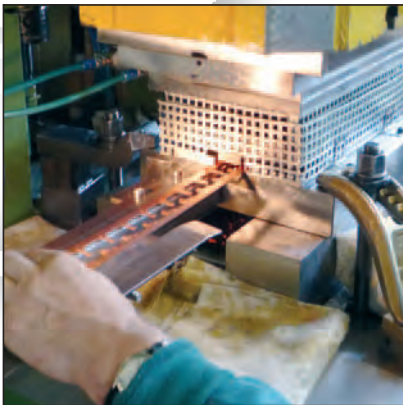

Apart from our main product line the busbars, we do also offer a wide range of connection and fixing devices as well as earthing material. That is exactly what the installers, panel-builders need for a secure and efficient installation.

Pollmann products do comply with national and international standards. That has been certified by various test laboratories e.g. VDE, ÖVE and UL. Our quality management is surely certified according ISO 9001.

„We connect things better“ – our slogan for many years – this should figure out the high demand towards quality and time saving in the daily use as well as in production.

The Pollmann team will always be at your disposal if you need personal support and advice.

groupe de produits de fixation et de bornes, de composants pour la mise en terre et compensation de potentiel ainsi que de divers articles spéciaux à l'installation électrique. Exactement ce que le monteur a besoin pour une mise en place rapide et sûre chez le client.

Des solutions de chez Pollmann adaptées à la demande du client ont souvent fait suite à des standards dans la branche. L'équipe de Pollmann en est fière et en tire sa motivation pour continuer à développer des produits innovants et appropriés au marché.

Les produits de Pollmann correspondent aux standards nationaux et internationales. Ça c'est certifié par des laboratoires p.ex. VDE, ÖVE et UL. Notre management de qualité est, sûrement certifié d'après ISO 9001.



«We connect things better» – notre devise depuis des années – doit mettre en valeur une haute demande de sécurité, un gain de temps et d'argent dans les utilisations journalières ainsi que dans la construction des produits Pollmann.

Nous sommes à votre entière disposition – même en personne – pour la sélection de vos produits.

Pollmann

Elektrotechnik

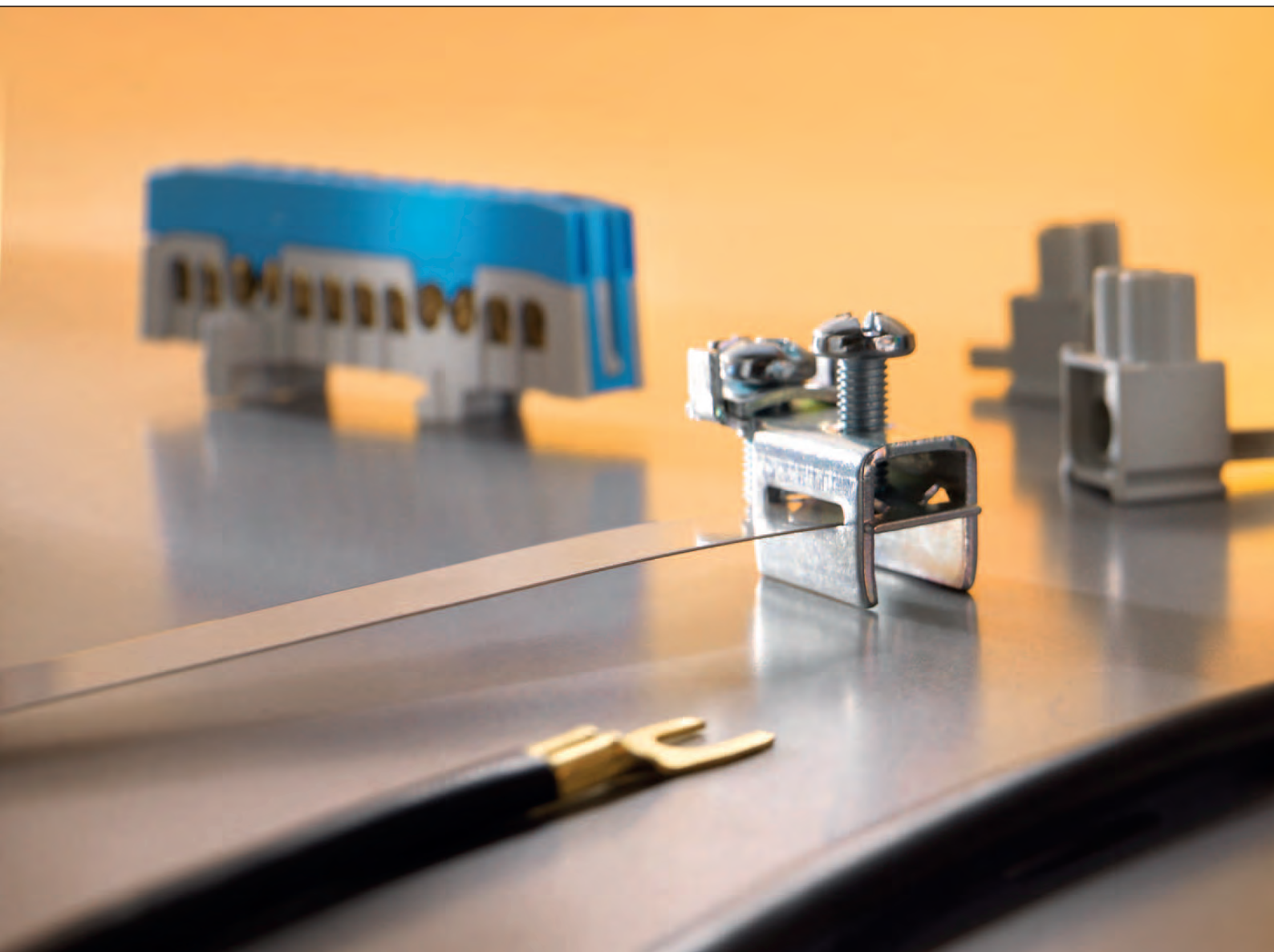

Pollmann

Elektrotechnik



Pollmann Elektrotechnik GmbH
Mittelweg 98
D-59302 Oelde

Postfach 3520
D-59284 Oelde

Telefon: +49 (0) 25 22/93 21-0
Telefax: +49 (0) 25 22/10 00

Internet: www.pollmann-elektrotechnik.de
E-Mail: info@pollmann-elektrotechnik.de

Fertigungstechnik
Pollmann Elektrotechnik Halver GmbH
Postfach 1203
D-58542 Halver