

**BRUMBERG**

**Licht** Katalog  
QualityFlex®





# Atmosphärische Beleuchtung

Ideales Ambientelicht mit den LED-Lichtbändern  
QualityFlex® Select

Das Licht ist ein Symbol,  
des Lebens und der Freude.

Honoré de Balzac

Das Licht als Ausdruck der Lebensfreude, wie es Honoré de Balzac sagt, erlangt eine immer größere Bedeutung. Denn unsere Arbeits- und Lebenswelten verändern sich. Immer mehr Menschen suchen bewusst den Ausgleich von Aktion und Entspannung. So erhalten sie ihre Work-Life-Balance – den Indikator unserer Lebensqualität.

## Funktions- und Ambientelicht im Zusammenspiel

Als Leuchtenhersteller setzt Brumberg Licht bewusst ein, um Arbeits- und Lebenswelten mitzugestalten. Licht kann dabei zahlreiche Aufgaben erfüllen. Je nach Lumenstärke und Lichtfarbe wirkt es aktivierend oder beruhigend. Im perfekten Zusammenspiel mit der funktionalen Beleuchtung schafft das Ambientelicht eine angenehme Atmosphäre.

## QualityFlex® Select - Ideal für stimmungsvolle Beleuchtung

Ideal für die stimmungsvolle Beleuchtung sind die LED-Platinen QualityFlex® Select. Sie sind biegsam und können in individuellen Längen konfektioniert werden. So fügen sie sich perfekt in die Architektur von Gebäuden und Räumen ein. Mit QualityFlex® Select lassen sich Deckenverblendungen und Nischen beleuchten, Raumtrennungen werden effektiv in Szene gesetzt. In Wellness-Bereichen schaffen die LED-Lichtbänder echte Wohlfühl-Atmosphäre. Integriert in Eingangszonen oder Dachkanten entfalten sie Ihre Wirkung auch im Außenbereich.

Häufig zum Einsatz kommt QualityFlex® Select in Retail-Stores, der Gastronomie und Hotellerie sowie im gehobenen Privatbereich. Zum Brumberg-Service gehören die lichttechnische Beratung und die Vorkonfektionierung in den gewünschten Längen.

## Das Sortiment

Große Auswahl.  
Schnelle Verfügbarkeit.  
Vorkonfektionierte Lieferung.

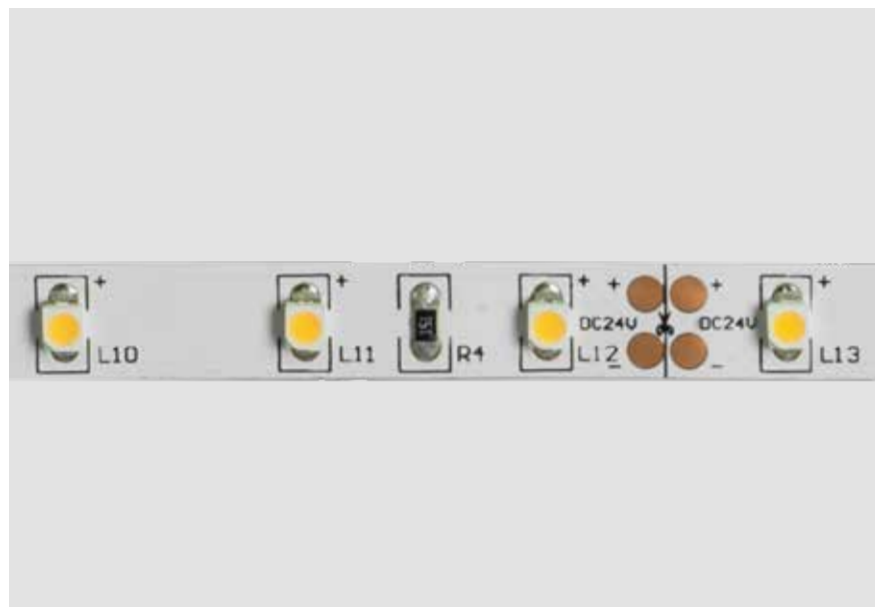

### Qualityflex® Select

LED-Flexplatinen

LED-Flexplatinen in solider Ausführung und individuell wählbaren Längen. Ausführung bis zu 5 m mit 4,8 W, 9,6 W, 14,4 W, 19,2 W oder 28,8 W. Ausführung bis zu 15 m mit 5 W, 10 W oder 20 W. Alle LED-Flexplatinen in 5 weißen Farbtemperaturen – von Kaltweiß bis Warmweiß – und in 4 Schutzarten – IP00, IP60, IP67 und IP68 – für Indoor- und Outdoor-Anwendungen. 19,2 W-Flexplatine als TunableWhite-Variante (IP00) sowie als vitaLED®-Farbband (IP00 und IP60). Hohe Lumenleistung und Lichtausbeute pro Meter. Konfektionierte Lieferung mit einseitiger Einspeisung von 300 mm bis 350 mm und optionalem Stecksystem möglich.



**Qualityflex® Select**  
Profile

Neues Sortiment von Ein- und Anbauprofilen für ein breites Spektrum an Einbau- und Beleuchtungssituationen. Verfügbar als 2 m Profil oder vorkonfektioniert in der jeweils gewünschten Länge.



**Qualityflex® Select**  
Netzgeräte, Steuerungen und Zubehör

Erweitertes Sortiment nützlicher Komponenten und Steuerungen für KNX, DALI, 1-10 V, DMX, FUNK, TunableWhite (DALI DT8). Für jedes Profil steht eine definierte Auswahl an Zubehör wie Abdeckungen, Endkappen und Profilbefestigungen zur Verfügung.

# QualityFlex® Select in neuer Qualität.

Fünf Weißlichtfarben,  
vier Schutzarten,  
individuelle Längen.

Unsichtbar und dennoch eindrucksvoll – die LED-Flexplatinen QualityFlex® Select sind Universaltalente in der Ambientebeleuchtung. Im Innen- und Außenbereich setzen sie stimmungsvolle Akzente. Dabei sind sie hocheffizient und langlebig.

## QualityFlex® Select Edition 2018

In der Edition 2018 hat QualityFlex® Select eine neue Qualität erreicht. Die weißen oder farbigen Lichtbänder sind in verschiedenen Farbtemperaturen und Lichtfarben verfügbar. Als Rollenware mit beidseitig verkabelter Stromspeisung und individueller Teilbarkeit der Segmente (entsprechend der vorgegebenen Teilungsabschnitte) ist QualityFlex® Select hochflexibel.

## Maximale Farbtreue in fünf Weißtönen

Das QualityFlex® Select-Programm zeichnet sich durch maximale Farbtreue und eine Vielfalt an weißen Farbtemperaturen aus. Die LED-Flexplatinen sind in Kaltweiß, Neutralweiß und in bis zu drei Warmweißtönen erhältlich.

## Vier Schutzarten für Innen und Außen

Mit den vier Schutzarten IP00, IP60, IP67 und IP68 kann QualityFlex® Select in Feuchträumen eingesetzt werden. Bei fachmännischer Installation ist dies ohne Qualitätsverlust und ohne Risiko möglich. In die Decke von Pool- und Wellness-Oasen integriert sorgt QualityFlex® Select für eine wohltuende Atmosphäre. Zudem sind die LED-Flexplatinen in der Schutzart IP67/68 mit einer Silikonummantelung ausgestattet. So können sie auch in Bad- oder Wellnesszonen und im Outdoorbereich eingesetzt werden.

## Trennpunkte für einfache Teilbarkeit

Bei der Anpassung an individuelle Kundenwünsche zeigt sich QualityFlex® Select sehr flexibel. Die biegsamen LED-Lichtbänder lassen sich leicht auf die jeweils gewünschten Längen konfektionieren. Dabei sind die Teilungsabschnitte durch gekennzeichnete Trennpunkte vorgegeben.

## Perfekt abgestimmte Profile

Im Zusammenspiel der QualityFlex® Select-LED-Platinen mit den Ein- und Anbauprofilen erreicht Brumberg ein optimales Thermomanagement. Dabei leiten die Profile die Wärme ab und schützen zugleich die Lichtbänder. Die jeweils passenden Profile sind den LED-Flexplatinen eindeutig zugeordnet. Das gibt Elektroinstallateuren und Lichtplanern hohe Sicherheit bei der Planung ihrer Projekte.

## Leichte Installation

Hochwertige 3M-Klebefolie auf der Platinenunterseite erleichtert die Montage von QualityFlex® Select in den Aluminiumprofilen. Optional ist auch die Ausstattung mit einem Stecksystem zur parallelen Einspeisung mehrerer LED-Flexbänder möglich. Die Fertigung mit beidseitig angebrachten Einspeisekabeln vereinfacht die Installation von QualityFlex® Select.

## Breites Zubehör-Sortiment

Zu dem erweiterten QualityFlex® Select-Sortiment gehört nützliches Zubehör. Werden Profile beispielsweise mit transparenten oder opalen Abdeckungen versehen, sorgt das für einen gleichmäßigeren Lichtaustritt. Neben jeweils passenden Endstücken und Endkappen bietet Brumberg auch Sets mit Befestigungselementen und Schrauben an.

## Service für Konfektionierung

Auf Wunsch liefert Brumberg QualityFlex® Select vorkonfektioniert. Dafür ist die komplette Rollenlänge in die kleinste teilbare Längeneinheit unterteilt. Diese ist im Katalog für jedes QualityFlex® Select-Lichtband ausgewiesen. Um die gewünschte Gesamtlänge zu bestellen, einfach ein Vielfaches der jeweils kleinsten Längeneinheit plus Konfektionierungsservice bestellen. Weitere Informationen hierzu finden Sie ab den Seiten 82.



# LED-Flexplatine 4,8 W/m

NEUHEIT

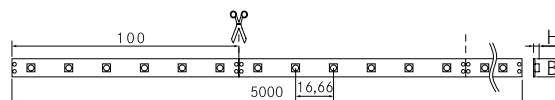

## 4,8 W / m

Flexible LED-Leiterplatte bestückt mit 300xSMD 3528 LED,  
 Leistung: max. 24 W ( 4,8 W / m), Abstrahlwinkel: 120°,  
 Breite: 8-11 mm, Länge: 5.000 mm, teilbar alle 100 mm,  
 doppelseitiges 3M-Klebeband als Montagehilfe im Lieferumfang  
 enthalten. Inkl. beidseitiger Anschlussleitung, Länge je 350 mm.

**Zur Wärmeableitung ist eine Montage auf Aluminiumprofilen  
 unbedingt erforderlich** (ab S. 34).

**Elektrische Daten**

Nennspannung:  
24 V DC

Schutzklasse:  
III

Max. Effizienz:  
97 lm/W

Leistungsaufnahme:  
4,8 W/m

LED Anzahl pro Meter:  
60

Strom:  
20 mA/Chip

**Mechanische Daten**

Teilungsmaße:  
100 mm

Short Pitch:  
16,66 mm

max. Modullänge:  
5.000 mm

**Temperaturdaten**

Umgebungstemperatur:  
-10 bis +40 °C

**Lichttechnische Daten**

Abstrahlwinkel:  
120°

CRI > 85

### IP00



Artikel-Nr. 5m	Preis €	Artikel-Nr. 100mm	Preis €	Farb- temperatur	Lichtstrom /m	EEK	Maße H x B
15201024	98,00	75201024	2,35	2400 K	ca. 360 lm	A+	8 x 2,4 mm
15201027	98,00	75201027	2,35	2700 K	ca. 390 lm	A+	8 x 2,4 mm
15201003	98,00	75201003	2,35	3100 K	ca. 400 lm	A+	8 x 2,4 mm
15201004	98,00	75201004	2,35	4100 K	ca. 470 lm	A++	8 x 2,4 mm
15201005	98,00	75201005	2,35	6000 K	ca. 450 lm	A++	8 x 2,4 mm
15201008	98,00	75201008	2,35		ca. 80 lm	*	8 x 2,4 mm
15201006	98,00	75201006	2,35		ca. 140 lm	*	8 x 2,4 mm
15201009	98,00	75201009	2,35		ca. 110 lm	*	8 x 2,4 mm
15201007	98,00	75201007	2,35		ca. 370 lm	*	8 x 2,4 mm
		75998000	10,20	Konfektionierung bei Schutzart IP00			

### IP60

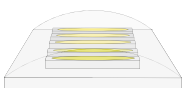

Artikel-Nr. 5m	Preis €	Artikel-Nr. 100 mm	Preis €	Farb- temperatur	Lichtstrom /m	EEK	Maße [B x H]
15221024	129,00	75221024	3,10	2400 K	ca. 340 lm	A+	8 x 2,7 mm
15221027	129,00	75221027	3,10	2700 K	ca. 360 lm	A+	8 x 2,7 mm
15221003	129,00	75221003	3,10	3100 K	ca. 370 lm	A+	8 x 2,7 mm
15221004	129,00	75221004	3,10	4100 K	ca. 390 lm	A+	8 x 2,7 mm
15221005	129,00	75221005	3,10	6000 K	ca. 400 lm	A+	8 x 2,7 mm
		75999000	15,30	Konfektionierung bei erhöhter Schutzart IP6...			

Beständiger Silikonüberzug, unempfindlich gegen mechanische Beanspruchung, abwischbar.

### IP67

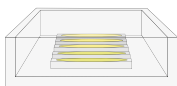

Artikel-Nr. 5m	Preis €	Artikel-Nr. 100 mm	Preis €	Farb- temperatur	Lichtstrom /m	EEK	Maße [B x H]
15271024	149,00	75271024	3,60	2400 K	ca. 320 lm	A+	11 x 4 mm
15271027	149,00	75271027	3,60	2700 K	ca. 360 lm	A+	11 x 4 mm
15271003	149,00	75271003	3,60	3100 K	ca. 370 lm	A+	11 x 4 mm
15271004	149,00	75271004	3,60	4100 K	ca. 380 lm	A+	11 x 4 mm
15271005	149,00	75271005	3,60	6000 K	ca. 390 lm	A+	11 x 4 mm
15271008	149,00	75271008	3,60		ca. 67 lm	*	11 x 4 mm
15271006	149,00	75271006	3,60		ca. 114 lm	*	11 x 4 mm
15271009	149,00	75271009	3,60		ca. 100 lm	*	11 x 4 mm
15271007	149,00	75271007	3,60		ca. 305 lm	*	11 x 4 mm
		75999000	15,30	Konfektionierung bei erhöhter Schutzart IP6...			

Weißes, lichtreflektierendes Trägerprofil mit beständigem Silikonüberzug.  
 Optimaler Schutz gegen mechanische Beanspruchung und Feuchtigkeit, abwischbar.

\*Spezialprodukt: Achtung! Das Produkt mit der Lichtfarbe rot, grün, blau oder orange ist ein Spezialprodukt. Dieses Produkt, mit diesen Lichtfarben, dient der farbigen Beleuchtung. Die Spektralverteilung des Licht dient dazu, das Aussehen von beleuchteten Szenen oder beleuchteten Objekten zusätzlich zu ihrer Sichtbarmachung zu verändern. Das Produkt ist nicht zur Verwendung in anderen Anwendungen bestimmt. Das Spezialprodukt ist zur Raumbeleuchtung im Haushalt nicht geeignet.



## Zubehör



Natelberg Gebäudetechnik, Rhauderfehn

## Anwendungsbereich

Dekorative sowie Akzentbeleuchtung von Lichtvouten, Linearanwendungen und Hinterleuchtungen wie z.B. Möbel, Regale, Vitrinen, Schattenfugen und vieles mehr

## Netzgerät

Zugehörige Netzgeräte finden Sie ab Seite 74



## Steuerung

Steuerungen für alle Signalvarianten finden Sie ab Seite 76



## Weiteres Zubehör

Einspeisung, Verbinder, Direktverbinder und Silikon-Endkappen finden Sie ab Seite 80



## Einsetzbare Profile

### Anbauprofile

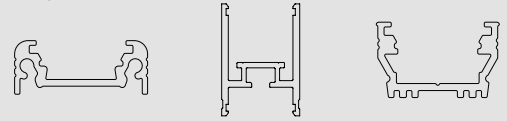

Seite 38  
IP00 | IP60

Seite 39  
IP00 | IP60 | IP67

Seite 40  
IP00 | IP60

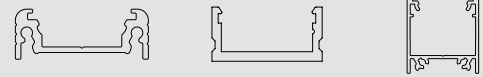

Seite 41  
IP00 | IP60 | IP67

Seite 42  
IP00 | IP60 | IP67

Seite 44  
IP00 | IP60 | IP67

### Einbauprofile

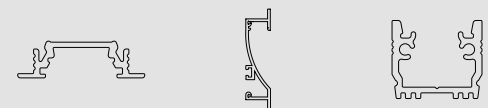

Seite 47  
IP00 | IP60

Seite 48  
IP00 | IP60 | IP67

Seite 49  
IP00 | IP60

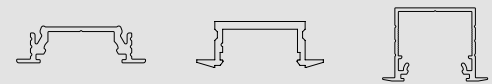

Seite 50  
IP00 | IP60

Seite 51  
IP00 | IP60 | IP67

Seite 52  
IP00 | IP60 | IP67



Seite 54  
IP00 | IP60 | IP67

Seite 55  
IP00 | IP60 | IP67

### Anbau-Eckprofile

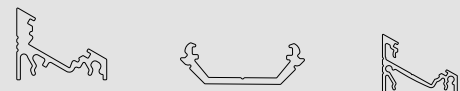

Seite 56  
IP00 | IP60

Seite 57  
IP00 | IP60

Seite 58  
IP00 | IP60 | IP67



Seite 59  
IP00 | IP60 | IP67

### Spezialprofile

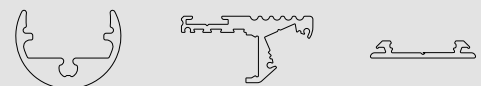

Seite 60  
IP00 | IP60

Seite 63  
IP00 | IP60

Seite 64  
IP00 | IP60



Seite 67  
IP00 | IP60

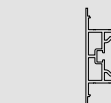

Seite 68  
IP00 | IP60 | IP67

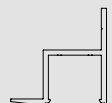

Seite 69  
IP00 | IP60 | IP67



Seite 70  
IP00 | IP60 | IP67



Seite 71  
IP00 | IP60

## LED-Flexplatine 9,6 W/m

NEUHEIT

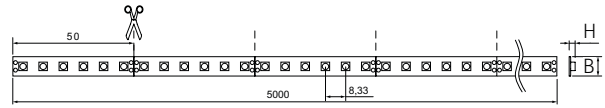

## 9,6 W/m

Flexible LED-Leiterplatte bestückt mit 600xSMD 3528 LED,  
Leistung: max. 48 W ( 9,6 W / m), Abstrahlwinkel: 120°,  
Breite: 8-11 mm, Länge: 5.000 mm, teilbar alle 50 mm,  
doppelseitiges 3M-Klebeband als Montagehilfe im Lieferumfang  
enthalten. Inkl. beidseitiger Anschlussleitung, Länge je 350 mm.

**Zur Wärmeableitung ist eine Montage auf Aluminiumprofilen  
unbedingt erforderlich** (ab S. 34).

## Elektrische Daten

Nennspannung:  
24 VDC

Schutzklasse:  
III

Max. Effizienz:  
91 lm/W

Leistungsaufnahme:  
9,6 W/m

LED Anzahl pro Meter:  
120

Strom:  
20 mA/Chip

## Mechanische Daten

Teilungsmaße:  
50 mm

Short Pitch:  
8,33 mm

max. Modullänge:  
5.000 mm

## Temperaturdaten

Umgebungstemperatur:  
-10 bis +40 °C

## Lichttechnische Daten

Abstrahlwinkel:  
120°

CRI > 85

## IP00



Artikel-Nr. 5m	Preis €	Artikel-Nr. 50mm	Preis €	Farb- temperatur	Lichtstrom /m	EEK	Maße H x B
15202024	175,00	75202024	2,10	2400 K	ca. 720 lm	A+	8 x 2,4 mm
15202027	175,00	75202027	2,10	2700 K	ca. 750 lm	A+	8 x 2,4 mm
15202003	175,00	75202003	2,10	3100 K	ca. 760 lm	A+	8 x 2,4 mm
15202004	175,00	75202004	2,10	4100 K	ca. 880 lm	A+	8 x 2,4 mm
15202005	175,00	75202005	2,10	6000 K	ca. 860 lm	A+	8 x 2,4 mm
		75998000	10,20	Konfektionierung bei Schutzart IP00			

## IP60



Artikel-Nr. 5m	Preis €	Artikel-Nr. 50mm	Preis €	Farb- temperatur	Lichtstrom /m	EEK	Maße H x B
15222024	198,00	75222024	2,40	2400 K	ca. 670 lm	A	8 x 2,7 mm
15222027	198,00	75222027	2,40	2700 K	ca. 690 lm	A	8 x 2,7 mm
15222003	198,00	75222003	2,40	3100 K	ca. 710 lm	A	8 x 2,7 mm
15222004	198,00	75222004	2,40	4100 K	ca. 740 lm	A+	8 x 2,7 mm
15222005	198,00	75222005	2,40	6000 K	ca. 730 lm	A+	8 x 2,7 mm
		75999000	15,30	Konfektionierung bei erhöhter Schutzart IP6...			

Beständiger Silikonüberzug, unempfindlich gegen mechanische Beanspruchung, abwischbar.

## IP67

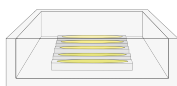

Artikel-Nr. 5m	Preis €	Artikel-Nr. 50mm	Preis €	Farb- temperatur	Lichtstrom /m	EEK	Maße H x B
15272024	229,00	75272024	2,75	2400 K	ca. 650 lm	A	11 x 4,8 mm
15272027	229,00	75272027	2,75	2700 K	ca. 680 lm	A	11 x 4,8 mm
15272003	229,00	75272003	2,75	3100 K	ca. 700 lm	A	11 x 4,8 mm
15272004	229,00	75272004	2,75	4100 K	ca. 720 lm	A+	11 x 4,8 mm
15272005	229,00	75272005	2,75	6000 K	ca. 710 lm	A	11 x 4,8 mm
		75999000	15,30	Konfektionierung bei erhöhter Schutzart IP6...			

Weißes, lichtreflektierendes Trägerprofil mit beständigem Silikonüberzug. Optimaler Schutz gegen mechanische Beanspruchung und Feuchtigkeit, abwaschbar.

## IP68

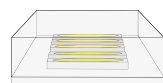

Artikel-Nr. 5m	Preis €	Farb- temperatur	Lichtstrom /m	EEK	Maße H x B
15282003	249,00	3100 K	ca. 700 lm	A	11 x 5,3 mm
15282004	249,00	4100 K	ca. 725 lm	A+	11 x 5,3 mm

Transparente Ummantelung, innenliegende Leiterbahn mit Silikon vergossen.  
Optimaler Schutz gegen Feuchtigkeit, wasserdicht bis zu 1 Meter Tiefe.

## Zubehör



## Anwendungsbereich

Technische- sowie effiziente Beleuchtung von Lichtvouten, Linearanwendungen und Hinterleuchtungen wie z.B. Möbel, Regale, Vitrinen, Schattenfugen und vieles mehr.

## Netzgerät

Zugehörige Netzgeräte finden Sie ab Seite 74



## Steuerung

Steuerungen für alle Signalvarianten finden Sie ab Seite 76

KNX

DALI

1-10V

DMX

FUNK

TUNABLE WHITE



## Weiteres Zubehör

Silikon-Endkappen finden Sie ab Seite 81



## Einsetzbare Profile

### Anbauprofile

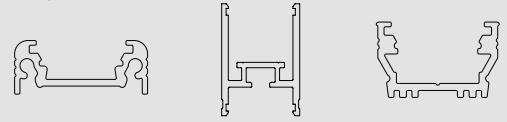

Seite 38  
IP00 | IP60

Seite 33 IP00  
IP60 | IP67 | IP68

Seite 40  
IP00 | IP60

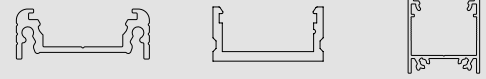

Seite 41  
IP00 | IP60 | IP67

Seite 42  
IP00 | IP60 | IP67

Seite 44 IP00  
IP60 | IP67 | IP68

### Einbauprofile

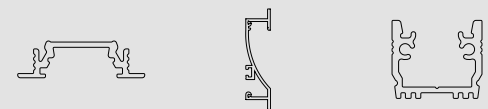

Seite 47  
IP00 | IP60

Seite 48  
IP00 | IP60 | IP67

Seite 49  
IP00 | IP60

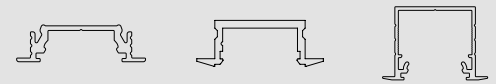

Seite 50  
IP00 | IP60

Seite 51  
IP00 | IP60 | IP67

Seite 52 IP00  
IP60 | IP67 | IP68



Seite 54 IP00  
IP60 | IP67 | IP68

Seite 55 IP00  
IP60 | IP67 | IP68

### Anbau-Eckprofile

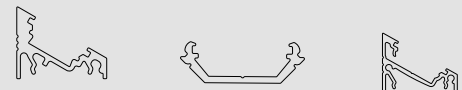

Seite 56  
IP00 | IP60

Seite 57  
IP00 | IP60

Seite 58  
IP00 | IP60 | IP67



Seite 59  
IP00 | IP60 | IP67

### Spezialprofile

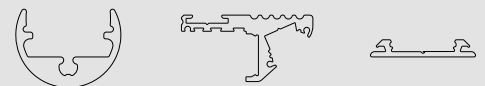

Seite 60  
IP00 | IP60

Seite 63  
IP00 | IP60

Seite 64  
IP00 | IP60



Seite 67  
IP00 | IP60

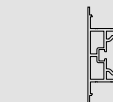

Seite 68  
IP00 | IP60 | IP67

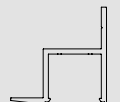

Seite 69  
IP00 | IP60 | IP67



Seite 70  
IP00 | IP60 | IP67

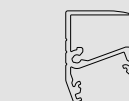

Seite 71  
IP00 | IP60

## LED-Flexplatine 14,4 W/m

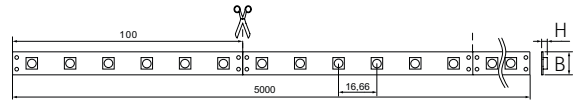

## 14,4 W/m

Flexible LED-Leiterplatine bestückt mit 300xSMD 5050 LED,  
Leistung: max. 72 W ( 14,4 W / m), Abstrahlwinkel: 120°,  
Breite: 10-12,7 mm, Länge: 5.000 mm, teilbar alle 100 mm,  
doppelseitiges 3M-Klebeband als Montagehilfe im Lieferumfang  
enthalten. Inkl. beidseitiger Anschlussleitung, Länge je 350 mm.

**Zur Wärmeableitung ist eine Montage auf Aluminiumprofilen  
unbedingt erforderlich** (ab S. 34).

**Elektrische Daten**

Nennspannung:  
24 V DC

Schutzklasse:  
III

Max. Effizienz:  
105 lm/W

Leistungsaufnahme:  
14,4 W/m

LED Anzahl pro Meter:  
105

Strom:  
60 mA/Chip

**Mechanische Daten**

Teilungsmaße:  
100 mm

Short Pitch:  
16,66 mm

max. Modullänge:  
5.000 mm

**Temperaturdaten**

Umgebungstemperatur:  
-10 bis +40 °C

**Lichttechnische Daten**

Abstrahlwinkel:  
120°

CRI > 85

**IP00**

Artikel-Nr. 5m	Preis €	Artikel-Nr. 100mm	Preis €	Farb- temperatur	Lichtstrom /m	EEK	Maße H x B
15203024	198,00	75203024	4,75	2400 K	ca. 1280 lm	A+	10 x 2,2 mm
15203027	198,00	75203027	4,75	2700 K	ca. 1330 lm	A+	10 x 2,2 mm
15203003	198,00	75203003	4,75	3100 K	ca. 1350 lm	A+	10 x 2,2 mm
15203004	198,00	75203004	4,75	4100 K	ca. 1500 lm	A+	10 x 2,2 mm
15203005	198,00	75203005	4,75	6000 K	ca. 1520 lm	A+	10 x 2,2 mm
		75998000	10,20	Konfektionierung bei Schutzart IP00			

**IP60**

Artikel-Nr. 5m	Preis €	Artikel-Nr. 100mm	Preis €	Farb- temperatur	Lichtstrom /m	EEK	Maße H x B
15223024	249,00	75223024	6,00	2400 K	ca. 1190 lm	A+	10 x 2,5 mm
15223027	249,00	75223027	6,00	2700 K	ca. 1210 lm	A+	10 x 2,5 mm
15223003	249,00	75223003	6,00	3100 K	ca. 1240 lm	A+	10 x 2,5 mm
15223004	249,00	75223004	6,00	4100 K	ca. 1360 lm	A+	10 x 2,5 mm
15223005	249,00	75223005	6,00	6000 K	ca. 1280 lm	A+	10 x 2,5 mm
		75999000	15,30	Konfektionierung bei erhöhter Schutzart IP6...			

Beständiger Silikonüberzug, unempfindlich gegen mechanische Beanspruchung, abwaschbar.

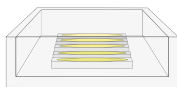
**IP67**

Artikel-Nr. 5m	Preis €	Artikel-Nr. 100mm	Preis €	Farb- temperatur	Lichtstrom /m	EEK	Maße H x B
15273024	279,00	75273024	6,70	2400 K	ca. 1010 lm	A	12,7 x 5 mm
15273027	279,00	75273027	6,70	2700 K	ca. 1050 lm	A	12,7 x 5 mm
15273003	279,00	75273003	6,70	3100 K	ca. 1080 lm	A	12,7 x 5 mm
15273004	279,00	75273004	6,70	4100 K	ca. 1280 lm	A+	12,7 x 5 mm
15273005	279,00	75273005	6,70	6000 K	ca. 1320 lm	A+	12,7 x 5 mm
		75999000	15,30	Konfektionierung bei erhöhter Schutzart IP6...			

Weißes, lichtreflektierendes Trägerprofil mit beständigem Silikonüberzug. Optimaler Schutz gegen mechanische Beanspruchung und Feuchtigkeit, abwaschbar.

**IP68**

Artikel-Nr. 5m	Preis €	Farb- temperatur	Lichtstrom /m	EEK	Maße H x B
15283003	299,00	3100 K	ca. 1085 lm	A	12,5 x 5,3 mm
15283004	299,00	4100 K	ca. 1280 lm	A+	12,5 x 5,3 mm

Transparente Ummantelung, innenliegende Leiterbahn mit Silikon vergossen.  
Optimaler Schutz gegen Feuchtigkeit, wasserdicht bis zu 1 Meter Tiefe.

## Zubehör



## Anwendungsbereich

Grund- bzw. Allgemeinbeleuchtung von Räumen, architektonischen Anwendungen und Bereiche, in denen eine hohe Ausleuchtung gewünscht ist, wie z.B. indirekte oder direkte Beleuchtung, Lichtdecken, Gastronomiebeleuchtung und vieles mehr.

## Netzgerät

Zugehörige Netzgeräte finden Sie ab Seite 74



## Steuerung

Steuerungen für alle Signalvarianten finden Sie ab Seite 76

KNX

DALI

1-10V

DMX

FUNK

TUNABLE WHITE



## Weiteres Zubehör

Einspeisung, Verbinder, Direktverbinder und Silikon-Endkappen finden Sie ab Seite 80



## Einsetzbare Profile

### Anbauprofile

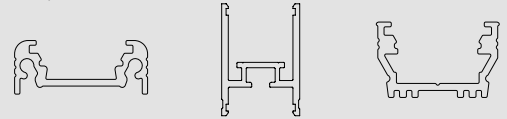

Seite 38  
IP00

Seite 39  
IP00 | IP60

Seite 40  
IP00 | IP60



Seite 41  
IP00 | IP60 | IP67

Seite 44  
IP00  
IP60 | IP67 | IP68

### Einbauprofile

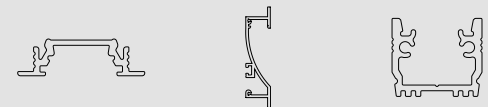

Seite 47  
IP00

Seite 48  
IP00 | IP60

Seite 49  
IP00 | IP60

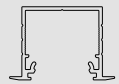

Seite 50  
IP00 | IP60

Seite 52  
IP00  
IP60 | IP67 | IP68

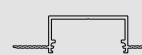

Seite 54  
IP00  
IP60 | IP67 | IP68

Seite 55  
IP00  
IP60 | IP67 | IP68

### Anbau-Eckprofile

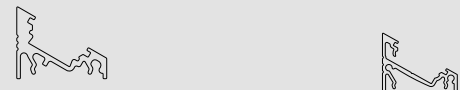

Seite 56  
IP00

Seite 58  
IP00 | IP60 | IP67



Seite 59  
IP00 | IP60

### Spezialprofile



Seite 63  
IP00

Seite 64  
IP00 | IP60

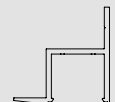

Seite 67  
IP00 | IP60

Seite 68  
IP00 | IP60 | IP67

Seite 69  
IP00 | IP60 | IP67



Seite 70  
IP00 | IP60 | IP67

Seite 71  
IP00 | IP60

## LED-Flexplatine 14,4 W/m

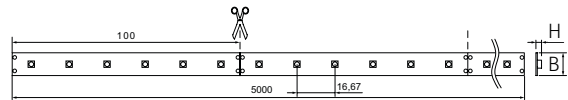

## 14,4 W/m

Flexible LED-Leiterplatte bestückt mit 300x SMD 2835 LED,  
Leistung: max. 72 W (14,4 W / m), Abstrahlwinkel: 120°,  
Breite: 10 mm, Länge: 5.000 mm, teilbar alle 100 mm,  
doppelseitiges 3M-Klebeband als Montagehilfe im Lieferumfang  
enthalten. Inkl. beidseitiger Anschlussleitung, Länge je 350 mm.

**Zur Wärmeableitung ist eine Montage auf Aluminiumprofilen  
unbedingt erforderlich** (ab S. 34).

**Elektrische Daten**

Nennspannung:  
24 VDC

Schutzklasse:  
III

Max. Effizienz:  
110 lm/W

Leistungsaufnahme:  
14,4 W/m

LED Anzahl pro Meter:  
60

**Mechanische Daten**

Teilungsmaße:  
100 mm

Short Pitch:  
16,67 mm

max. Modullänge:  
5.000 mm

**Temperaturdaten**

Umgebungstemperatur:  
-10 bis +40 °C

**Lichttechnische Daten**

Abstrahlwinkel:  
120°

CRI > 85

## IP00



Artikel-Nr. 5 m	Preis €	Artikel-Nr. 25 mm	Preis €	Farb- temperatur	Lichtstrom /m	EEK	Maße H x B
15204027	209,00	75204027	5,05	2700 K	ca. 1440 lm	A+	10 x 1,4 mm
15204003	209,00	75204003	5,05	3100 K	ca. 1510 lm	A+	10 x 1,4 mm
15204004	209,00	75204004	5,05	4100 K	ca. 1580 lm	A+	10 x 1,4 mm
15204005	209,00	75204005	5,05	6000 K	ca. 1440 lm	A+	10 x 1,4 mm
		75998000	10,20	Konfektionierung bei Schutzart IP00			

## Zubehör



Privathaus, Emsdetten

## Anwendungsbereich

Grund- bzw. Allgemeinbeleuchtung von Räumen, architektonischen Anwendungen und Bereiche, in denen eine hohe Ausleuchtung gewünscht ist, wie z.B. indirekte oder direkte Beleuchtung, Lichtdecken, Gastronomiebeleuchtung und vieles mehr.

## Netzgerät

Zugehörige Netzgeräte finden Sie ab Seite 74



## Steuerung

Steuerungen für alle Signalvarianten finden Sie ab Seite 76



KNX

DALI

1-10V

DMX

FLUNK

TUNABLE WHITE

## Einsetzbare Profile

### Anbauprofile

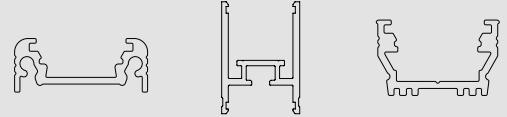

Seite 38  
IP00

Seite 33  
IP00

Seite 40  
IP00



Seite 41  
IP00

Seite 44  
IP00

### Einbauprofile

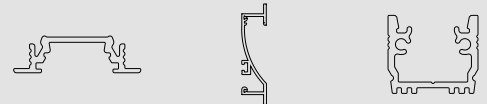

Seite 47  
IP00

Seite 48  
IP00

Seite 49  
IP00

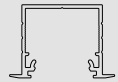
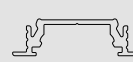

Seite 50  
IP00

Seite 52  
IP00

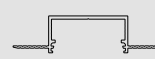

Seite 54  
IP00

Seite 55  
IP00

### Anbau-Eckprofile

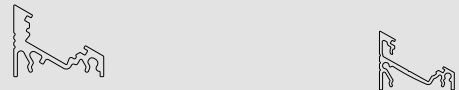

Seite 56  
IP00

Seite 58  
IP00



Seite 59  
IP00

### Spezialprofile



Seite 63  
IP00

Seite 64  
IP00

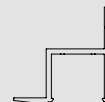

Seite 67  
IP00

Seite 68  
IP00

Seite 69  
IP00



Seite 70  
IP00

Seite 71  
IP00

## LED-Flexplatine 19,2 W/m

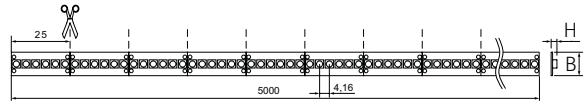

## 19,2 W/m

Flexible LED-Leiterplatte bestückt mit 1200xSMD 3528 LED,  
Leistung: max. 96 W ( 19,2 W / m), Abstrahlwinkel: 120°,  
Breite: 10 mm, Länge: 5.000 mm\*, teilbar alle 25 mm,  
doppelseitiges 3M-Klebeband als Montagehilfe im Lieferumfang  
enthalten. Inkl. beidseitiger Anschlussleitung, Länge je 350 mm.

**Zur Wärmeableitung ist eine Montage auf Aluminiumprofilen  
unbedingt erforderlich** (ab S. 34).

**Elektrische Daten**

Nennspannung:  
24 V DC

Schutzklasse:  
III

Max. Effizienz:  
90 lm/W

Leistungsaufnahme:  
19,2 W/m

LED Anzahl pro Meter:  
240

**Mechanische Daten**

Teilungsmaße:  
25 mm

Short Pitch:  
4,16 mm

max. Modullänge:  
einseitig 3.000 mm  
beidseitig 5.000 mm

**Temperaturdaten**

Umgebungstemperatur:  
-10 bis +40 °C

**Lichttechnische Daten**

Abstrahlwinkel:  
120°

CRI > 85

## IP00



Artikel-Nr. 5 m	Preis €	Artikel-Nr. 25 mm	Preis €	Farb- temperatur	Lichtstrom /m	EEK	Maße H x B
15205027	298,00	75205027	1,80	2700 K	ca. 1500 lm	A	10 x 2,4 mm
15205003	298,00	75205003	1,80	3100 K	ca. 1510 lm	A	10 x 2,4 mm
15205004	298,00	75205004	1,80	4100 K	ca. 1720 lm	A+	10 x 2,4 mm
15205005	298,00	75205005	1,80	6000 K	ca. 1700 lm	A+	10 x 2,4 mm
		75998000	10,20	Konfektionierung bei Schutzart IP00			

Einspeisung einseitig, max. 3000 mm



Einspeisung beidseitig, max. 5000 mm

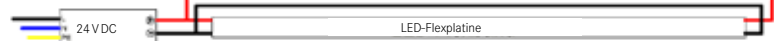

\*Installationshinweis: Bei einer max. Modullänge von 5.000 mm muss die LED-Flexplatine beidseitig eingespeist werden. Bei einer einseitigen Einspeisung ist eine max. Modullänge von 3.000 mm nicht zu überschreiten.



## Zubehör



## Anwendungsbereich

Grund- bzw. Allgemeinbeleuchtung von Räumen, architektonischen Anwendungen und Bereiche, in denen eine hohe Ausleuchtung gewünscht ist, wie z.B. indirekte oder direkte Beleuchtung, Lichtdecken, Gastronomiebeleuchtung und vieles mehr.

## Netzgerät

Zugehörige Netzgeräte finden Sie ab Seite 74



## Steuerung

Steuerungen für alle Signalvarianten finden Sie ab Seite 76

KNX

DALI

1-10V

DMX

FLUNK

TUNABLE WHITE



## Einsetzbare Profile

### Anbauprofile

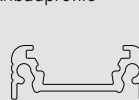

Seite 38  
IP00

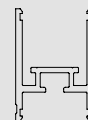

Seite 39  
IP00



Seite 40  
IP00

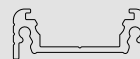

Seite 41  
IP00



Seite 44  
IP00

### Einbauprofile

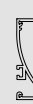

Seite 48  
IP00



Seite 49  
IP00



Seite 52  
IP00

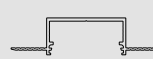

Seite 54  
IP00



Seite 55  
IP00

### Anbau-Eckprofile



Seite 56  
IP00



Seite 58  
IP00

### Spezialprofile



Seite 63  
IP00



Seite 68  
IP00



Seite 69  
IP00



Seite 71  
IP00

## LED-Flexplatine 28,8 W/m

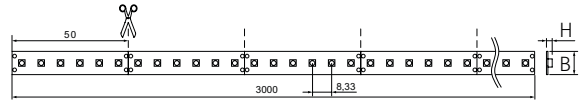

## 28,8 W/m

Flexible LED-Leiterplatte bestückt mit 600xSMD 2835 LED,  
Leistung: max. 144 W ( 28,8 W / m), Abstrahlwinkel: 120°,  
Breite: 10 mm, Länge: 5.000 mm\*, teilbar alle 50 mm,  
doppelseitiges 3M-Klebeband als Montagehilfe im Lieferumfang  
enthalten. Inkl. beidseitiger Anschlussleitung, Länge je 350 mm.

**Zur Wärmeableitung ist eine Montage auf Aluminiumprofilen  
unbedingt erforderlich** (ab S. 34).

**Elektrische Daten**

Nennspannung:  
24 VDC

Schutzklasse:  
III

Max. Effizienz:  
108 lm/W

Leistungsaufnahme:  
28,8 W/m

LED Anzahl pro Meter:  
240

**Mechanische Daten**

Teilungsmaße:  
50 mm

Short Pitch:  
8,33 mm

max. Modullänge:  
einseitig 3.000 mm  
beidseitig 5.000 mm

**Temperaturdaten**

Umgebungstemperatur:  
-10 bis +40 °C

**Lichttechnische Daten**

Abstrahlwinkel:  
120°

CRI > 85

## IP00



Artikel-Nr. 5 m	Preis €	Artikel-Nr. 25 mm	Preis €	Farb- temperatur	Lichtstrom /m	EEK	Maße H x B
15206027	289,00	75206027	3,50	2700 K	ca. 2640 lm	A	10 x 1,4 mm
15206003	289,00	75206003	3,50	3100 K	ca. 2760 lm	A+	10 x 1,4 mm
15206004	289,00	75206004	3,50	4100 K	ca. 3120 lm	A+	10 x 1,4 mm
15206005	289,00	75206005	3,50	6000 K	ca. 3120 lm	A+	10 x 1,4 mm
		75998000	10,20	Konfektionierung bei Schutzart IP00			

Einspeisung einseitig, max. 3000 mm



Einspeisung beidseitig, max. 5000 mm



\*Installationshinweis: Bei einer max. Modullänge von 5.000 mm muss die LED-Flexplatine beidseitig eingespeist werden. Bei einer einseitigen Einspeisung ist eine max. Modullänge von 3.000 mm nicht zu überschreiten.



## Anwendungsbereich

Grund- bzw. Allgemeinbeleuchtung von Räumen, architektonischen Anwendungen und Bereiche, in denen eine hohe Ausleuchtung gewünscht ist, wie z.B. indirekte oder direkte Beleuchtung, Lichtdecken, Gastronomiebeleuchtung und vieles mehr.

## Netzgerät

Zugehörige Netzgeräte finden Sie ab Seite 74



## Steuerung

Steuerungen für alle Signalvarianten finden Sie ab Seite 76

KNX

DALI

1-10V

DMX

FUNK

TUNABLE  
WHITE

## Einsetzbare Profile

Anbauprofile



Seite 44  
IP00

Einbauprofile

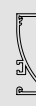

Seite 48  
IP00

Anbau-Eckprofile



Seite 58  
IP00

Spezialprofile

## LED-Flexplatine TunableWhite 19,2 W/m

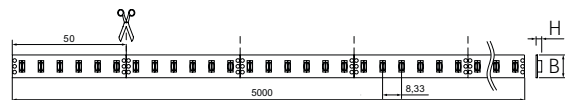

## 19,2 W/m

Flexible LED-Leiterplatte bestückt mit 600xSMD 3527 LED, Bi-Colour DCT (Doppelchip-Technologie), Leistung: max. 96 W (19,2 W / m), Abstrahlwinkel: 120°, Breite: 10 mm, Länge: 5.000 mm, teilbar alle 50 mm, doppelseitiges 3M-Klebeband als Montagehilfe im Lieferumfang enthalten. Inkl. beidseitiger Anschlussleitung, Länge je 350 mm.

**Zur Wärmeableitung ist eine Montage auf Aluminiumprofilen unbedingt erforderlich** (ab S. 34).

**Elektrische Daten**

Nennspannung:  
24 VDC

Schutzklasse:  
III

Leistungsaufnahme:  
19,2 W/m

LED Anzahl pro Meter:  
120

Strom:  
40 mA/Chip

Ansteuerung:  
Negativ (3-adrig)

**Mechanische Daten**

Teilungsmaße:  
50 mm

Short Pitch:  
8,33 mm

max. Modullänge:  
5.000 mm

**Temperaturdaten**

Umgebungstemperatur:  
-10 bis +40 °C

**Lichttechnische Daten**

Abstrahlwinkel:  
120°

## IP00



Artikel-Nr. 5 m	Preis €	Artikel-Nr. 50 m	Preis €	Farb- temperatur	Lichtstrom /m	EEK	Maße H x B
15215004	379,00	75215004	4,55	2700 K	ca. 700 lm	● A	10 x 2 mm
				5700 K	ca. 700 lm	●	
		75998000	10,20	Konfektionierung bei Schutzart IP00			

## Zubehör



## Anwendungsbereich

Veränderbarer Weißlichtbereich über Farbtemperaturanpassung der Kanäle Warmweiß und Kaltweiß zur individuellen und effizienten Beleuchtung von Lichtvouten, Linearanwendungen und Hinterleuchtungen wie z.B. Möbel, Regale, Vitrinen, Schattenfugen, Lichtdecken und vieles mehr. Optimiert für den Einsatz mit Brumberg 2-Kanal bzw. TunableWhite-Steuerungen.

## Netzgerät

Zugehörige Netzgeräte finden Sie ab Seite 74



## Steuerung

Steuerungen für alle Signalvarianten finden Sie ab Seite 76

KNX

DALI

1-10V

DMX

FUNK

TUNABLE WHITE



## Einsetzbare Profile

### Anbauprofile

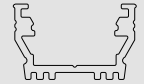
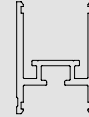
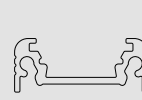

Seite 38  
IP00

Seite 39  
IP00

Seite 40  
IP00



Seite 41  
IP00

Seite 44  
IP00

### Einbauprofile

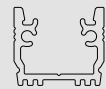

Seite 48  
IP00

Seite 49  
IP00

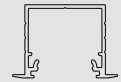

Seite 52  
IP00

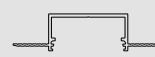

Seite 54  
IP00

Seite 55  
IP00

### Anbau-Eckprofile



Seite 56  
IP00

Seite 58  
IP00

### Spezialprofile



Seite 63  
IP00

Seite 64  
IP00

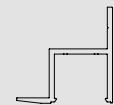

Seite 67  
IP00

Seite 68  
IP00

Seite 69  
IP00



Seite 71  
IP00

## LED-Flexplatine RGB 14,4 W/m

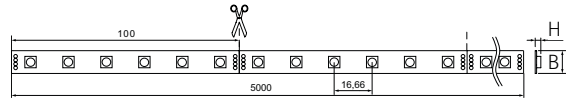

## 14,4 W/m

Flexible LED-Leiterplatte bestückt mit 300xSMD 5050 LED-RGB, Multicolour, Leistung: max. 72 W ( 14,4 W / m), Abstrahlwinkel: 120°, Breite: 10-12,7 mm, Länge: 5.000 mm, teilbar alle 100 mm, doppelseitiges 3M-Klebeband als Montagehilfe im Lieferumfang enthalten. Inkl. beidseitiger Anschlussleitung, Länge je 350 mm.

**Zur Wärmeableitung ist eine Montage auf Aluminiumprofilen unbedingt erforderlich** (ab S. 34).

**Elektrische Daten**

Nennspannung:  
24 V DC

Schutzklasse:  
III

Leistungsaufnahme:  
14,4 W/m

LED Anzahl pro Meter:  
60

Strom:  
60 mA/Chip

Ansteuerung:  
Negativ (4-adrig)

**Mechanische Daten**

Teilungsmaße:  
100 mm

Short Pitch:  
16,66 mm

max. Modullänge:  
5.000 mm

**Temperaturdaten**

Umgebungstemperatur:  
-10 bis +40 °C

**Lichttechnische Daten**

Abstrahlwinkel:  
120°

Lichtfarbkategorie:  
RGB

**IP00**

Artikel-Nr. 5 m	Preis €	Artikel-Nr. 100 mm	Preis €	Lichtfarbe	Lichtstrom/m	Maße [B x H]
15203001	198,00	75203001	4,75	Rot ●	ca. 160 lm	10 x 2,2 mm
				Grün ●	ca. 430 lm	
				Blau ●	ca. 80 lm	
		75998000	10,20	Konfektionierung bei Schutzart IP00		

**IP60**

Artikel-Nr. 5 m	Preis €	Artikel-Nr. 100 mm	Preis €	Lichtfarbe	Lichtstrom/m	Maße [B x H]
15223001	249,00	75223001	6,00	Rot ●	ca. 110 lm	10 x 2,5 mm
				Grün ●	ca. 300 lm	
				Blau ●	ca. 50 lm	
		75999000	15,30	Konfektionierung bei erhöhter Schutzart IP6...		

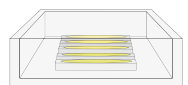
**IP67**

Artikel-Nr. 5 m	Preis €	Artikel-Nr. 100 mm	Preis €	Lichtfarbe	Lichtstrom/m	Maße [B x H]
15273001	279,00	75273001	6,70	Rot ●	ca. 100 lm	12,7 x 5 mm
				Grün ●	ca. 280 lm	
				Blau ●	ca. 50 lm	
		75999000	15,30	Konfektionierung bei erhöhter Schutzart IP6...		

\*Spezialprodukt: Achtung! Das Produkt mit der Lichtfarbe rot, grün oder blau ist ein Spezialprodukt. Dieses Produkt, mit diesen Lichtfarben, dient der farbigen Beleuchtung. Die Spektralverteilung des Licht dient dazu, das Aussehen von beleuchteten Szenen oder beleuchteten Objekten zusätzlich zu ihrer Sichtbarmachung zu verändern. Das Produkt ist nicht zur Verwendung in anderen Anwendungen bestimmt. Das Spezialprodukt ist zur Raumbeleuchtung im Haushalt nicht geeignet.

# Zubehör



Privathaus, Going

## Anwendungsbereich

Einzelfarben oder Farbmischung über die Farbkanäle Rot, Grün, Blau für dekorative sowie Akzentbeleuchtungen von Lichtvouten, Linearanwendungen und Hinterleuchtungen wie z.B. Möbel, Regale, Vitrinen, Schattenfugen und vieles mehr. Optimiert für den Einsatz mit Brumberg RGB-Steuerungen.

## Netzgerät

Zugehörige Netzgeräte finden Sie ab Seite 74



## Steuerung

Steuerungen für alle Signalvarianten finden Sie ab Seite 76



## Weiteres Zubehör

Einspeisung, Verbinder, Direktverbinder und Silikon-Endkappen finden Sie ab Seite 80



## Einsetzbare Profile

### Anbauprofile

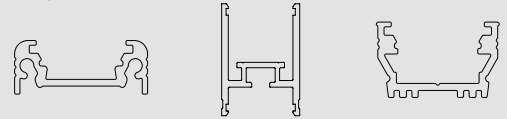

Seite 38  
IP00

Seite 39  
IP00 | IP60

Seite 40  
IP00 | IP60



Seite 41  
IP00 | IP60 | IP67

Seite 44  
IP00 | IP60 | IP67

### Einbauprofile

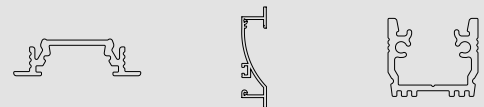

Seite 47  
IP00

Seite 48  
IP00 | IP60

Seite 49  
IP00 | IP60

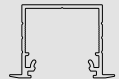

Seite 50  
IP00 | IP60

Seite 52  
IP00 | IP60 | IP67

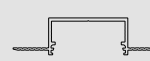

Seite 54  
IP00 | IP60 | IP67

Seite 55  
IP00 | IP60 | IP67

### Anbau-Eckprofile

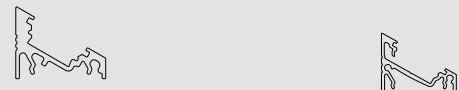

Seite 56  
IP00

Seite 58  
IP00 | IP60 | IP67



Seite 59  
IP00 | IP60

### Spezialprofile



Seite 63  
IP00

Seite 64  
IP00 | IP60

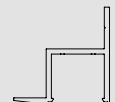

Seite 67  
IP00 | IP60

Seite 68  
IP00 | IP60 | IP67

Seite 69  
IP00 | IP60 | IP67



Seite 70  
IP00 | IP60 | IP67

Seite 71  
IP00 | IP60

## LED-Flexplatine RGBW 19,2W/m

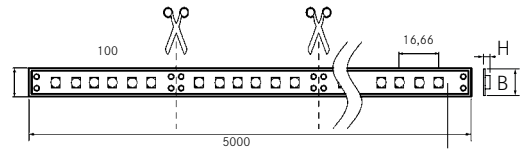

## 19,2W/m

Flexible LED Leiterplatte bestückt mit 600x SMD LED double chip, RG+BNW, Leistung: max. 96W ( 19,2W / m), Abstrahlwinkel: 120°, Breite: 10mm, Länge: 5000mm, teilbar alle 100mm, Doppelseitiges 3M-Klebeband als Montagehilfe im Lieferumfang enthalten. Inkl. beidseitige Anschlussleitung, Länge je 350mm.

**Zur Wärmeableitung ist eine Montage auf Aluminiumprofilen unbedingt erforderlich** (ab S. 34).

**Elektrische Daten**

Nennspannung:  
24 VDC

Schutzklasse:  
III

Leistungsaufnahme:  
19,2 W/m

LED Anzahl pro Meter:  
120

Ansteuerung:  
Negativ (5-adrig)

**Mechanische Daten**

Teilungsmaße:  
100 mm

Short Pitch:  
16,66 mm

max. Modullänge:  
5.000 mm

**Temperaturdaten**

Umgebungstemperatur:  
-10 bis +40 °C

**Lichttechnische Daten**

Abstrahlwinkel:  
120°

Lichtfarbkategorie:  
RGBW

**IP00**

Artikel-Nr. 5m	Preis €	Artikel-Nr. 100mm	Preis €	Lichtfarbe	Lichtstrom/m	EEK	Maße [B x H]
18503002	427,60	75503002	10,30	4000 K	ca. 445 lm	A+	10 x 2 mm
				622 nm	ca. 120 lm		
				531 nm	ca. 270 lm		
				452 nm	ca. 50 lm		
		75998000	10,20	Konfektionierung bei Schutzart IP00			

Optimiert für den Einsatz in das BRUMBERG vitaLED® System

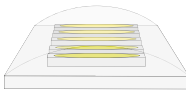
**IP60**

Artikel-Nr. 5m	Preis €	Artikel-Nr. 100mm	Preis €	Lichtfarbe	Lichtstrom/m	EEK	Maße [B x H]
18523002	492,00	75523002	11,85	4000 K	ca. 320 lm	A+	10 x 3 mm
				622 nm	ca. 86 lm		
				531 nm	ca. 194 lm		
				452 nm	ca. 36 lm		
		75999000	15,30	Konfektionierung bei erhöhter Schutzart IP6...			

\*Spezialprodukt: Achtung! Das Produkt mit der Lichtfarbe rot, grün oder blau ist ein Spezialprodukt. Dieses Produkt, mit diesen Lichtfarben, dient der farbigen Beleuchtung. Die Spektralverteilung des Licht dient dazu, das Aussehen von beleuchteten Szenen oder beleuchteten Objekten zusätzlich zu ihrer Sichtbarmachung zu verändern. Das Produkt ist nicht zur Verwendung in anderen Anwendungen bestimmt. Das Spezialprodukt ist zur Raumbeleuchtung im Haushalt nicht geeignet.



## Zubehör



Landgasthof, Arnberg

## Anwendungsbereich

Weißlichtbereich und Farbmischung über die Farbkanäle Rot, Grün, Blau, Weiß zur veränderbaren und effizienten Beleuchtung von Lichtvouten, Linearanwendungen, Lichtdecken und Hinterleuchtungen wie z.B. Möbel, Regale, Vitrinen, Schattenfugen Lichtdecken und vieles mehr. Die IP00 Ausführung ist optimiert für den Einsatz in das Brumberg vitalLED® 2.0 System.

## Netzgerät

Zugehörige Netzgeräte finden Sie ab Seite 74



## Steuerung

Steuerungen für alle Signalvarianten finden Sie ab Seite 76

KNX

DALI

1-10V

DMX

FUNK

TUNABLE WHITE



## Einsetzbare Profile

### Anbauprofile

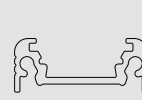

Seite 38  
IP00

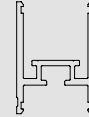

Seite 39  
IP00 | IP60

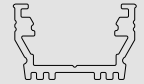

Seite 40  
IP00 | IP60



Seite 41  
IP00 | IP60



Seite 44  
IP00 | IP60

### Einbauprofile



Seite 48  
IP00 | IP60

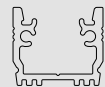

Seite 49  
IP00 | IP60

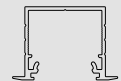

Seite 52  
IP00 | IP60

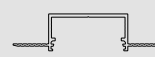

Seite 54  
IP00 | IP60



Seite 55  
IP00 | IP60

### Anbau-Eckprofile



Seite 56  
IP00



Seite 58  
IP00 | IP60

### Spezialprofile



Seite 63  
IP00



Seite 64  
IP00 | IP60



Seite 67  
IP00 | IP60



Seite 68  
IP00 | IP60

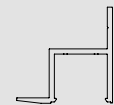

Seite 69  
IP00 | IP60



Seite 71  
IP00 | IP60

## LED-Flexplatine für Food 14,4 W / m

NEUHEIT

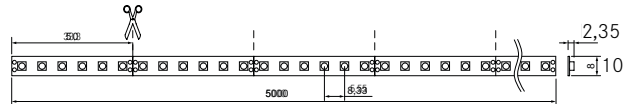

## 14,4 W/m

Flexible LED-Leiterplatte für Food- Anwendung, bestückt mit 900xSMD 3528 LED, Leistung: max. 72 W (14,4 W / m), Abstrahlwinkel: 120°, Breite: 10 mm, Länge: 5.000 mm, teilbar alle 33,33 mm, doppelseitiges 3M-Klebeband als Montagehilfe im Lieferumfang enthalten. Inkl. beidseitiger Anschlussleitung, Länge je 350 mm, Aderenden verzinkt.

**Zur Wärmeableitung ist eine Montage auf Aluminiumprofilen unbedingt erforderlich** (ab S. 34).

## Elektrische Daten

Nennspannung:  
24 V DC

Schutzklasse:  
III

Max. Effizienz:  
93 lm/W

Leistungsaufnahme:  
14,4 W/m

LED Anzahl pro Meter:  
180

Strom:  
20 mA/Chip

## Mechanische Daten

Teilungsmaße:  
33,33 mm

Short Pitch:  
5,55 mm

max. Modullänge:  
5.000 mm

## Temperaturdaten

Umgebungstemperatur:  
-10 bis +40 °C

## Lichttechnische Daten

Abstrahlwinkel:  
120°

## IP00



Artikel-Nr. 5 m	Preis €	Artikel-Nr. 33,33 mm	Preis €	Lichtfarbe	Lichtstrom pro Meter	EEL	CRI	Anwendung
88203020	275,00	75203020	2,20	2050 K	ca. 1220 lm	A+	Ra 42	Fleisch (rot)
88203024	275,00	75203024	2,20	2400 K	ca. 1040 lm	A	Ra 92	Brot, Backwaren
88203028	275,00	75203028	2,20	2750 K	ca. 1200 lm	A+	Ra 92	Käse, Restaurant
88203030	275,00	75203030	2,20	3050 K	ca. 1240 lm	A+	Ra 92	Obst
88203038	275,00	75203038	2,20	3850 K	ca. 1350 lm	A+	Ra 75	Fleisch (marmoriert)
88203040	275,00	75203040	2,20	4050 K	ca. 1350 lm	A+	Ra 90	Gemüse
		75998000	10,20	Konfektionierung bei Schutzart IP00				

# Zubehör



## Anwendungsbereich

Optimale Waren-Präsentation durch harmonische Installationen in den genannten Lebensmittelbereichen.

## Netzgerät

Zugehörige Netzgeräte finden Sie ab Seite 74



## Steuerung

Steuerungen für alle Signalvarianten finden Sie ab Seite 76

KNX

DALI

1-10V

DMX

FUNK

TUNABLE WHITE



## Einsetzbare Profile

### Anbauprofile

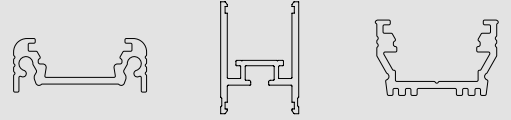

Seite 38  
IP00

Seite 39  
IP00

Seite 40  
IP00

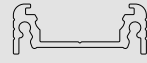

Seite 41  
IP00

Seite 44  
IP00

### Einbauprofile

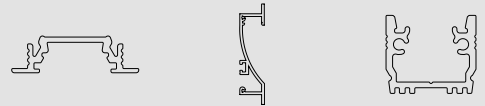

Seite 47  
IP00

Seite 48  
IP00

Seite 49  
IP00

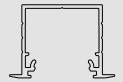
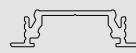

Seite 50  
IP00

Seite 52  
IP00

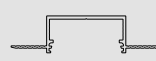

Seite 54  
IP00

Seite 55  
IP00

### Anbau-Eckprofile

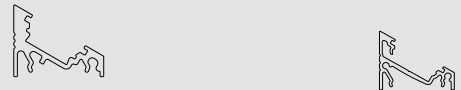

Seite 56  
IP00

Seite 58  
IP00



Seite 59  
IP00

### Spezialprofile



Seite 63  
IP00

Seite 64  
IP00

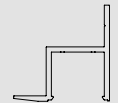

Seite 67  
IP00

Seite 68  
IP00

Seite 69  
IP00



Seite 70  
IP00

Seite 71  
IP00

# LED-Flexplatine 5W/m

**Rollenlänge bis 15 Meter**

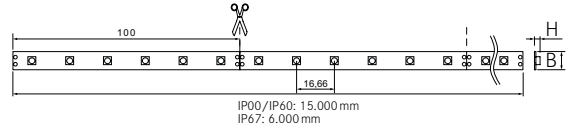

## 5W/m

Flexible LED-Leiterplatte bestückt mit 900x 3014 LED, integrierte Konstantstromquelle, Leistung: max. 75W (5W / m), Abstrahlwinkel: 120°, Breite: 10-12 mm, Länge: 15.000 mm, teilbar alle 100 mm, doppelseitiges 3M-Klebeband als Montagehilfe im Lieferumfang enthalten. Inkl. beidseitiger Anschlussleitung (Ader-Enden verzinnt), Länge 300 mm.

**Zur Wärmeableitung ist eine Montage auf Aluminiumprofilen unbedingt erforderlich** (ab S. 34).

**Elektrische Daten**

Nennspannung:  
24 VDC

Schutzklasse:  
III

Leistungsaufnahme:  
5 W/m

LED Anzahl pro Meter:  
60

Strom:  
20 mA/Chip

**Mechanische Daten**

Teilungsmaße:  
100 mm

Short Pitch:  
16,66 mm

min. Biegeradius:  
60 mm

max. Modullänge:  
15.000 mm

**Temperaturdaten**

Umgebungstemperatur:  
-10 bis +40 °C

**Lichttechnische Daten**

Abstrahlwinkel:  
120°

CRI>80

SDCM:  
Step 3

IP00		Artikel-Nr.	Preis €	Artikel-Nr.	Preis €	Lichtfarbe	Lichtstrom/m	EEK	Maße [B x H]
		15m		100mm					
	19201927	628,90	76201927	5,05	2700 K	ca. 540lm	A++	10 x 1,5 mm	
	19201903	628,90	76201903	5,05	3000 K	ca. 540lm	A++		
	19201904	628,90	76201904	5,05	4000 K	ca. 570lm	A++		
	19201905	628,90	76201905	5,05	6500 K	ca. 570lm	A++		
			75998000	10,20	Konfektionierung bei Schutzart IP00				

IP60		Artikel-Nr.	Preis €	Artikel-Nr.	Preis €	Lichtfarbe	Lichtstrom/m	EEK	Maße [B x H]
		15m		100mm					
	19221927	736,80	76221927	5,90	2700 K	ca. 430lm	A+	10 x 2,8 mm	
	19221903	736,80	76221903	5,90	3000 K	ca. 430lm	A+		
	19221904	736,80	76221904	5,90	4000 K	ca. 450lm	A+		
	19221905	736,80	76221905	5,90	5700 K	ca. 450lm	A+		
			75999000	15,30	Konfektionierung bei erhöhter Schutzart IP6...				

Beständiger Silikonüberzug, unempfindlich gegen mechanische Beanspruchung, abwischbar.

IP67		Artikel-Nr.	Preis €	Artikel-Nr.	Preis €	Lichtfarbe	Lichtstrom/m	EEK	Maße [B x H]
		6m		100mm					
	19261927	309,90	76261927	6,20	2700 K	ca. 400lm	A+	12 x 4 mm	
	19261903	309,90	76261903	6,20	3500 K	ca. 400lm	A+		
	19261904	309,90	76261904	6,20	4100 K	ca. 420lm	A+		
	19261905	309,90	76261905	6,20	5600 K	ca. 420lm	A+		
			75999000	15,30	Konfektionierung bei erhöhter Schutzart IP6...				

Weißes, lichtreflektierendes Trägerprofil mit beständigem Silikonüberzug. Optimaler Schutz gegen mechanische Beanspruchung und Feuchtigkeit, abwaschbar.

## Zubehör



## Anwendungsbereich

Dekorative sowie Akzentbeleuchtung von Lichtvouten, Linearanwendungen und Hinterleuchtungen wie z.B. Möbel, Regale, Vitrinen, Schattenfugen und vieles mehr.

## Netzgerät

Zugehörige Netzgeräte finden Sie ab Seite 74



## Steuerung

Steuerungen für alle Signalvarianten finden Sie ab Seite 76



## Weiteres Zubehör

Silikon-Endkappen finden Sie ab Seite 81



## Einsetzbare Profile

### Anbauprofile

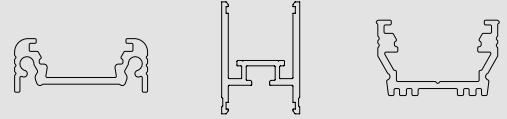

Seite 38  
IP00

Seite 39  
IP00 | IP60

Seite 40  
IP00

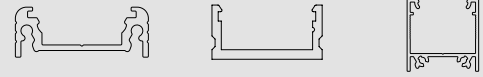

Seite 41  
IP00 | IP60 | IP67

Seite 42  
IP00

Seite 44  
IP00 | IP60 | IP67

### Einbauprofile

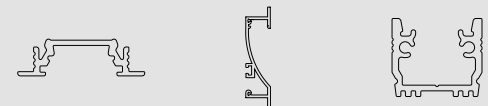

Seite 47  
IP00

Seite 48  
IP00 | IP60

Seite 49  
IP00 | IP60

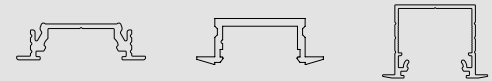

Seite 50  
IP00 | IP60

Seite 51  
IP00 | IP60

Seite 52  
IP00 | IP60 | IP67



Seite 54  
IP00 | IP60 | IP67

Seite 55  
IP00 | IP60 | IP67

### Anbau-Eckprofile

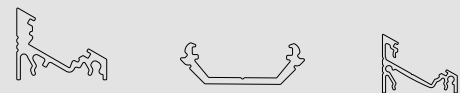

Seite 56  
IP00

Seite 57  
IP00

Seite 58  
IP00 | IP60 | IP67



Seite 59  
IP00 | IP60

### Spezialprofile



Seite 63  
IP00

Seite 64  
IP00 | IP60

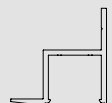

Seite 67  
IP00 | IP60

Seite 68  
IP00 | IP60 | IP67

Seite 69  
IP00 | IP60 | IP67



Seite 70  
IP00 | IP60 | IP67

Seite 71  
IP00 | IP60

# LED-Flexplatine 10W/m

**Rollenlänge bis 15 Meter**

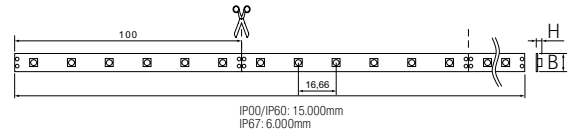

## 10W/m

Flexible LED-Leiterplatte bestückt mit 900x 3014 LED, integrierte Konstantstromquelle, Leistung: max. 150W (10W / m), Abstrahlwinkel: 120°, Breite: 10-12 mm, Länge: 15.000 mm, teilbar alle 100 mm, doppelseitiges 3M-Klebeband als Montagehilfe im Lieferumfang enthalten. Inkl. beidseitiger Anschlussleitung (Ader-Enden verzinkt), Länge 300 mm.

**Zur Wärmeableitung ist eine Montage auf Aluminiumprofilen unbedingt erforderlich** (ab S. 34).

### Elektrische Daten

Nennspannung:  
24 VDC

Schutzklasse:  
III

Leistungsaufnahme:  
10 W/m

LED Anzahl pro Meter:  
60

Strom:  
40 mA/Chip

### Mechanische Daten

Teilungsmaße:  
100 mm

Short Pitch:  
16,66 mm

min. Biegeradius:  
60 mm

max. Modullänge:  
15.000 mm

### Temperaturdaten

Umgebungstemperatur:  
-10 bis +40 °C

### Lichttechnische Daten

Abstrahlwinkel:  
120°

CRI>80

SDCM:  
Step 3

### IP00



Artikel-Nr. 15m	Preis €	Artikel-Nr. 100mm	Preis €	Lichtfarbe	Lichtstrom/m	EEK	Maße [B x H]
19202927	649,00	76202927	5,05	2700 K	ca. 1080 lm	A+	10 x 1,5 mm
19202903	649,00	76202903	5,05	3000 K	ca. 1080 lm	A+	
19202904	649,00	76202904	5,05	4000 K	ca. 1140 lm	A++	
19202905	649,00	76202905	5,05	6500 K	ca. 1140 lm	A++	
		75998000	10,20	Konfektionierung bei Schutzart IP00			

### IP60

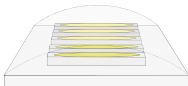

Artikel-Nr. 15m	Preis €	Artikel-Nr. 100mm	Preis €	Lichtfarbe	Lichtstrom/m	EEK	Maße [B x H]
19222927	739,00	76222927	5,90	2700 K	ca. 864 lm	A+	10 x 2,8 mm
19222903	739,00	76222903	5,90	3500 K	ca. 864 lm	A+	
19222904	739,00	76222904	5,90	4000 K	ca. 912 lm	A+	
19222905	739,00	76222905	5,90	5700 K	ca. 912 lm	A+	
		75999000	15,30	Konfektionierung bei erhöhter Schutzart IP6...			

Beständiger Silikonüberzug, unempfindlich gegen mechanische Beanspruchung, abwischbar.

### IP67

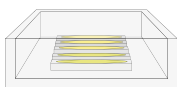

Artikel-Nr. 6m	Preis €	Artikel-Nr. 100mm	Preis €	Lichtfarbe	Lichtstrom/m	EEK	Maße [B x H]
19262927	319,90	76262927	6,20	2700 K	ca. 810 lm	A+	12 x 4 mm
19262903	319,90	76262903	6,20	3500 K	ca. 810 lm	A+	
19262904	319,90	76262904	6,20	4100 K	ca. 855 lm	A+	
19262905	319,90	76262905	6,20	5600 K	ca. 855 lm	A+	
		75999000	15,30	Konfektionierung bei erhöhter Schutzart IP6...			

Weißes, lichtreflektierendes Trägerprofil mit beständigem Silikonüberzug. Optimaler Schutz gegen mechanische Beanspruchung und Feuchtigkeit, abwischbar.

## Zubehör



Saunapark, Epe

## Anwendungsbereich

Technische- sowie effiziente Beleuchtung von Lichtvouten, Linearanwendungen und Hinterleuchtungen wie z.B. Möbel, Regale, Vitrinen, Schattenfugen und vieles mehr.

## Netzgerät

Zugehörige Netzgeräte finden Sie ab Seite 74



## Steuerung

Steuerungen für alle Signalvarianten finden Sie ab Seite 76



## Weiteres Zubehör

Silikon-Endkappen finden Sie ab Seite 81



## Einsetzbare Profile

### Anbauprofile

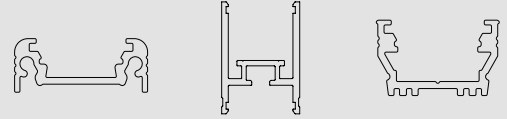

Seite 38  
IP00

Seite 39  
IP00 | IP60

Seite 40  
IP00

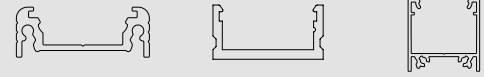

Seite 41  
IP00 | IP60 | IP67

Seite 42  
IP00

Seite 44  
IP00 | IP60 | IP67

### Einbauprofile

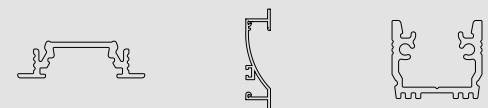

Seite 47  
IP00

Seite 48  
IP00 | IP60

Seite 49  
IP00 | IP60

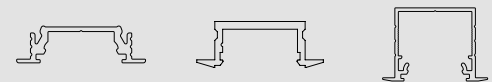

Seite 50  
IP00 | IP60

Seite 51  
IP00 | IP60

Seite 52  
IP00 | IP60 | IP67



Seite 54  
IP00 | IP60 | IP67

Seite 55  
IP00 | IP60 | IP67

### Anbau-Eckprofile

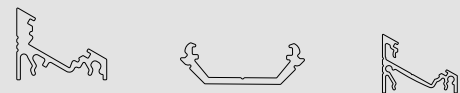

Seite 56  
IP00

Seite 57  
IP00

Seite 58  
IP00 | IP60 | IP67



Seite 59  
IP00 | IP60

### Spezialprofile



Seite 63  
IP00

Seite 64  
IP00 | IP60

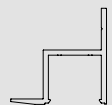

Seite 67  
IP00 | IP60

Seite 68  
IP00 | IP60 | IP67

Seite 69  
IP00 | IP60 | IP67



Seite 70  
IP00 | IP60 | IP67

Seite 71  
IP00 | IP60

# LED-Flexplatine 20 W/m

Rollenlänge bis 7,5 Meter

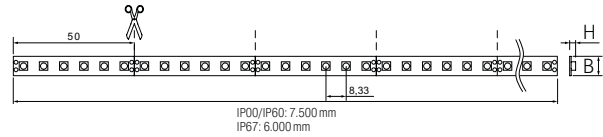

## 20 W/m

Flexible LED-Leiterplatte bestückt mit 900x 3014 LED, integrierte Konstantstromquelle, Leistung: max. 150W (20 W / m), Abstrahlwinkel: 120°, Breite: 10-12 mm, Länge: 7.500 mm, teilbar alle 50 mm, doppelseitiges 3M-Klebeband als Montagehilfe im Lieferumfang enthalten. Inkl. beidseitiger Anschlussleitung (Ader-Enden verzinnt), Länge 300 mm.

**Zur Wärmeableitung ist eine Montage auf Aluminiumprofilen unbedingt erforderlich** (ab S. 34).

### Elektrische Daten

Nennspannung:  
24 V DC

Schutzklasse:  
III

Leistungsaufnahme:  
20 W/m

LED Anzahl pro Meter:  
120

Strom:  
40 mA/Chip

### Mechanische Daten

Teilungsmaße:  
50 mm

Short Pitch:  
8,33 mm

min. Biegeradius:  
60 mm

max. Modullänge:  
7.500 mm

### Temperaturdaten

Umgebungstemperatur:  
-10 bis +40 °C

### Lichttechnische Daten

Abstrahlwinkel:  
120°

CRI>80

SDCM:  
Step 3

### IP00



Artikel-Nr. 7,5m	Preis €	Artikel-Nr. 100mm	Preis €	Lichtfarbe	Lichtstrom/m	EEK	Maße [B x H]
19203927	589,00	76203927	4,75	2700 K	ca. 2040 lm	A++	10 x 1,5 mm
19203903	589,00	76203903	4,75	3000 K	ca. 2040 lm	A++	
19203904	589,00	76203904	4,75	4000 K	ca. 2160 lm	A++	
19203905	589,00	76203905	4,75	6500 K	ca. 2160 lm	A++	
		75998000	10,20	Konfektionierung bei Schutzart IP00			

### IP60



Artikel-Nr. 7,5m	Preis €	Artikel-Nr. 100mm	Preis €	Lichtfarbe	Lichtstrom/m	EEK	Maße [B x H]
19223927	639,00	76223927	5,15	2700 K	ca. 1630 lm	A	10 x 2,8 mm
19223903	639,00	76223903	5,15	3500 K	ca. 1630 lm	A	
19223904	639,00	76223904	5,15	4000 K	ca. 1720 lm	A	
19223905	639,00	76223905	5,15	5700 K	ca. 1720 lm	A	
		75999000	15,30	Konfektionierung bei erhöhter Schutzart IP6...			

Beständiger Silikonüberzug, unempfindlich gegen mechanische Beanspruchung, abwischbar.

### IP67

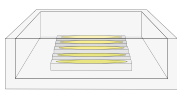

Artikel-Nr. 6m	Preis €	Artikel-Nr. 100mm	Preis €	Lichtfarbe	Lichtstrom/m	EEK	Maße [B x H]
19263927	529,00	76263927	5,30	2700 K	ca. 1530 lm	A	12 x 4 mm
19263903	529,00	76263903	5,30	3500 K	ca. 1530 lm	A	
19263904	529,00	76263904	5,30	4100 K	ca. 1620 lm	A	
19263905	529,00	76263905	5,30	5600 K	ca. 1620 lm	A	
		75999000	15,30	Konfektionierung bei erhöhter Schutzart IP6...			

Weißes, lichtreflektierendes Trägerprofil mit beständigem Silikonüberzug. Optimaler Schutz gegen mechanische Beanspruchung und Feuchtigkeit, abwaschbar.



## Zubehör



Privathaus, Going

## Anwendungsbereich

Grund- bzw. Allgemeinbeleuchtung von Räumen, architektonischen Anwendungen und Bereiche, in denen eine hohe Ausleuchtung gewünscht ist, wie z.B. indirekte oder direkte Beleuchtung, Lichtdecken, Gastronomiebeleuchtung und vieles mehr.

## Netzgerät

Zugehörige Netzgeräte finden Sie ab Seite 74



## Steuerung

Steuerungen für alle Signalvarianten finden Sie ab Seite 76

KNX

DALI

1-10V

DMX

FUNK

TUNABLE WHITE



## Weiteres Zubehör

Silikon-Endkappen finden Sie ab Seite 81



## Einsetzbare Profile

### Anbauprofile

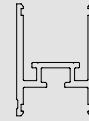

Seite 39  
IP00 | IP60

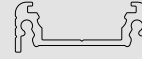

Seite 41  
IP00 | IP60 | IP67



Seite 44  
IP00 | IP60 | IP67

### Einbauprofile



Seite 48  
IP00 | IP60

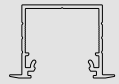

Seite 52  
IP00 | IP60 | IP67

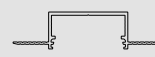

Seite 54  
IP00 | IP60 | IP67



Seite 55  
IP00 | IP60 | IP67

### Anbau-Eckprofile



Seite 56  
IP00



Seite 58  
IP00 | IP60 | IP67

### Spezialprofile



Seite 63  
IP00



Seite 68  
IP00 | IP60 | IP67

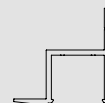

Seite 69  
IP00 | IP60 | IP67



---

QualityFlex<sup>®</sup>















Aluminiumprofile  
und Zubehör

# QualityFlex® Quickfinder

Welches Profil passt zu welcher LED-Flexplatine?

			53600...	53605...	53601...	53602...	53604...	53603...	53651...	53650...	53652...	53653...	53657...
	Art-Nr.	Seite	P01 - 10	P02 - 10	P03 - 12	P04 - 14	P05 - 14	P06 - 20	P31 - 10	P32 - 12	P33 - 12	P34 - 14	P35 - 14
<b>IP00</b>													
4,8 W	15201...	8	x	x	x	x	x	x	x	x	x	x	x
9,6 W	15202...	10	x	x	x	x	x	x	x	x	x	x	x
14,4 W	15203...	12											
	15204...	22	x	x	x	x		x	x	x	x	x	
	88203...	26											
19,2 W	15205...	16	x	x	x	x		x	x	x			
28,8 W	15206...	18						x		x			
19,2 W tunable	15215...	20	x	x	x	x		x		x			
19,2 W RGBW	18503...	24	x	x	x	x		x		x			
5 W	19201...	28	x	x	x	x	x	x	x	x	x	x	x
10 W	19202...	30	x	x	x	x	x	x	x	x	x	x	x
20 W	19203...	32		x		x		x		x			
<b>IP60</b>													
4,8 W	15221...	8	x	x	x	x	x	x	x	x	x	x	x
9,6 W	15222...	10	x	x	x	x	x	x	x	x	x	x	x
14,4 W	15223...	12		x	x	x		x		x	x	x	
19,2 W RGBW	18523...	24		x	x	x		x		x	x		
5 W	19221...	28		x		x		x		x	x	x	x
10 W	19222...	30		x		x		x		x	x	x	x
20 W	19223...	32		x		x		x		x			
<b>IP67</b>													
4,8 W	15271...	8		x		x	x	x		x			x
9,6 W	15272...	10		x		x	x	x		x			x
14,4 W	15273...	12				x		x					
5 W	19261...	28				x		x					
10 W	19262...	30				x		x					
20 W	19263...	32				x		x					
<b>IP68</b>													
9,6 W	15282...	10		x				x					
14,4 W	15283...	12						x					

x = Die Flexplatine und das Profil sind kompatibel

53654...	53655...	53656...	53702...	53703...	53700...	53701...	53750...	53752...	53753...	53754...	53751...	53755...	53756...	53757...
														
P36 - 20	P37 - 30	P38 - 30	P60 - 10	P61 - 10	P62 - 14	P63 - 14	P70 - 08	P71 - 10	P72 - 12	P73 - 12	P74 - 14	P75 - 14	P76 - 16	P77 - 10
X	X	X	X	X	X	X	X	X	X	X	X	X	X	X
X	X	X	X	X	X	X	X	X	X	X	X	X	X	X
X	X	X	X		X	X		X	X	X	X	X	X	X
X	X	X	X		X			X			X	X		X
					X									
X	X	X	X		X			X	X	X	X	X		X
X	X	X	X		X			X	X	X	X	X		X
X	X	X	X	X	X	X		X	X	X	X	X	X	X
X	X	X	X	X	X	X		X	X	X	X	X	X	X
X	X	X	X		X			X			X	X		

X	X	X	X	X	X	X	X	X	X	X	X	X	X	X
X	X	X	X	X	X	X	X	X	X	X	X	X	X	X
X	X	X			X	X			X	X	X	X	X	X
X	X	X			X				X	X	X	X		X
X	X	X			X	X			X	X	X	X	X	X
X	X	X			X	X			X	X	X	X	X	X
X	X	X			X						X	X		

X	X	X			X	X					X	X	X	
X	X	X			X	X					X	X	X	
X	X	X			X						X	X	X	
X	X	X			X						X	X	X	
X	X	X			X						X	X		

X	X	X												
X	X	X												

x = Die Flexplatine und das Profil sind kompatibel

## Anbauprofil P01-10

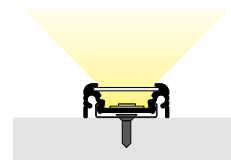
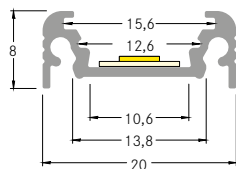

## Aluminiumprofil

Fertiglängen	Artikel-Nr.	Längen	Farbe	Preis €
	53600260	2.000 mm	alu eloxiert	22,60
	53600070	2.000 mm	weiß lackiert	28,20

Konfektionierung	Artikel-Nr.	Konfektionierung	Preis €
	73600260	Alu-Profil 100 mm, alu elox.	1,50
	73600070	Alu-Profil 100 mm, weiß lack.	1,80
	73991000	Zuschnitt des Alu-Profils	5,10

## Klick-Abdeckungen: PMMA

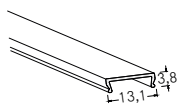

Fertiglänge	Artikel-Nr.	Längen	Farbe	Preis €
	53400000	2.000 mm	transparent	14,00
	53400070	2.000 mm	opal	14,00

Konfektionierung	Artikel-Nr.	Konfektionierung	Preis €
	73400000	Abdeckung 100 mm, transp.	0,90
	73400070	Abdeckung 100 mm, opal	0,90
	73992000	Zuschnitt der Abdeckung	4,70

## Klick-Abdeckung: PC

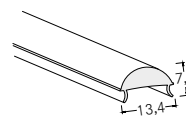

Fertiglänge	Artikel-Nr.	Längen	Farbe	Preis €
	53430000	2.000 mm	transparent	28,40

Konfektionierung	Artikel-Nr.	Konfektionierung	Preis €
	73430000	Abdeckung 100 mm, transp.	1,80
	73992000	Zuschnitt der Abdeckung	4,70

## Halter-Set

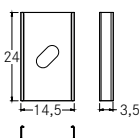

Artikel-Nr.	Farbe	Preis €
53001000	silber	3,00

## Verbindungsstück 180°

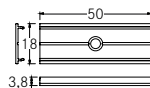

Artikel-Nr.	Farbe	Preis €
53005000	aluminium roh	3,10

## Verbindungsstück 90°

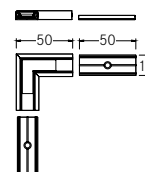

Artikel-Nr.	Farbe	Preis €
53051260	alu eloxiert	18,00
53051070	weiß lackiert	19,20

## Endkappen-Set

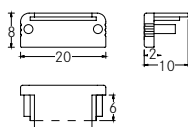

Artikel-Nr.	Farbe	Preis €
53050260	silber	2,40
53050070	weiß	2,40

## Anbauprofil P02-10

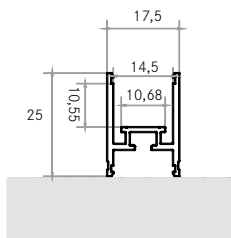

## Aluminiumprofil

Fertiglängen	Artikel-Nr.	Längen	Farbe	Preis €
	53605260	2.000 mm	alu eloxiert	33,30

Konfektionierung	Artikel-Nr.	Konfektionierung	Preis €
	73605260	Alu-Profil 100 mm, alu elox.	2,10
	73991000	Zuschnitt des Alu-Profils	5,10

## Flex-Klick-Abdeckungen: PC

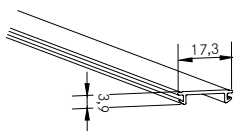
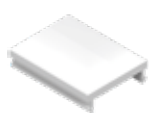

Fertiglänge	Artikel-Nr.	Längen	Farbe	Preis €
	53440000	2.000 mm	transparent	27,90
	53440070	2.000 mm	opal	27,90

Konfektionierung	Artikel-Nr.	Konfektionierung	Preis €
	73440000	Abdeckung 100 mm, transp.	1,80
	73440070	Abdeckung 100 mm, opal	1,80
	73992000	Zuschnitt der Abdeckung	4,70

Flex-Klick-Abdeckung  
Bis zu 80 Meter\* auf einer Rolle

\*auf Anfrage

## Halter-Set

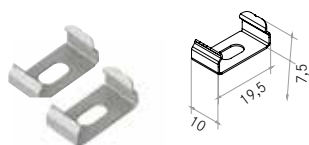

Artikel-Nr.	Farbe	Preis €
53034000	silber	5,60

## Verbindungsstück 180°

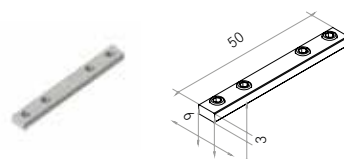

Artikel-Nr.	Farbe	Preis €
53030000	aluminium roh	13,50

## Endkappen-Set

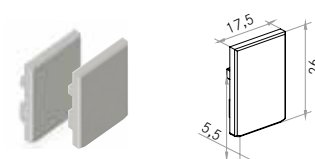

Artikel-Nr.	Farbe	Preis €
53087260	aluminium	21,40

## Anbauprofil P03-12

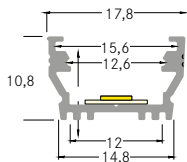

## Aluminiumprofil

Fertiglängen	Artikel-Nr.	Längen	Farbe	Preis €
	53601260	2.000 mm	alu eloxiert	22,30

Konfektionierung	Artikel-Nr.	Konfektionierung	Preis €
	73601260	Alu-Profil 100 mm, alu elox.	1,40
	73991000	Zuschnitt des Alu-Profiles	5,10

## Klick-Abdeckungen: PMMA

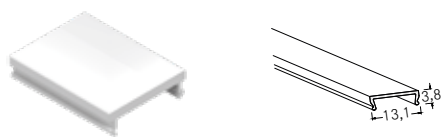

Fertiglänge	Artikel-Nr.	Längen	Farbe	Preis €
	53400000	2.000 mm	transparent	14,00
	53400070	2.000 mm	opal	14,00

Konfektionierung	Artikel-Nr.	Konfektionierung	Preis €
	73400000	Abdeckung 100 mm, transp.	0,90
	73400070	Abdeckung 100 mm, opal	0,90
	73992000	Zuschnitt der Abdeckung	4,70

## Klick-Abdeckung: PMMA

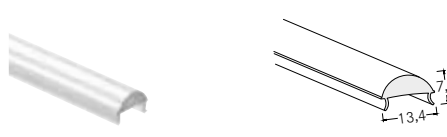

Fertiglänge	Artikel-Nr.	Längen	Farbe	Preis €
	53430000	2.000 mm	transparent	28,40

Konfektionierung	Artikel-Nr.	Konfektionierung	Preis €
	73430000	Abdeckung 100 mm, transp.	1,80
	73992000	Zuschnitt der Abdeckung	4,70

## Halter-Set

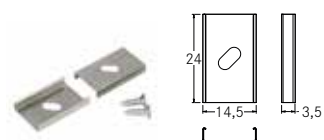

Artikel-Nr.	Farbe	Preis €
53001000	silber	3,00

## Verbindungsstück 90°



Artikel-Nr.	Farbe	Preis €
53067260	alu eloxiert	17,50

## Endkappen-Set zu 53400...

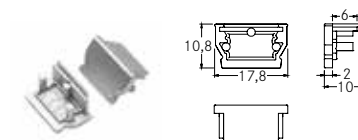

Artikel-Nr.	Farbe	Preis €
53052260	silber	2,40

## Endkappen-Set zu 53430...

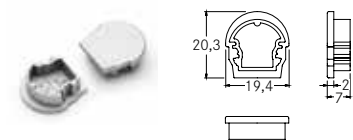

Artikel-Nr.	Farbe	Preis €
53053260	silber	2,40



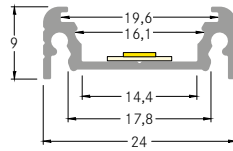
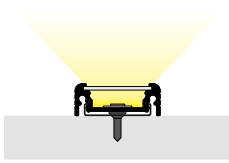

### Aluminiumprofil

Fertiglängen	Artikel-Nr.	Längen	Farbe	Preis €
	53602260	2.000 mm	alu eloxiert	25,20
	53602070	2.000 mm	weiß lackiert	34,80
	53602080	2.000 mm	schwarz elox.	34,80

Konfektionierung	Artikel-Nr.	Konfektionierung	Preis €
	73602260	Alu-Profil 100 mm, alu elox.	1,60
	73602070	Alu-Profil 100 mm, weiß lack.	2,20
	73602080	Alu-Profil 100 mm, schwarz	2,20
	73991000	Zuschnitt des Alu-Profiles	5,10

### Abdeckungen: PMMA

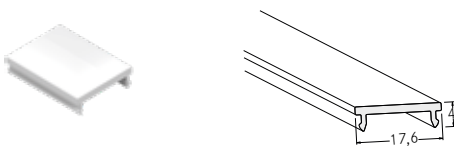

Fertiglänge	Artikel-Nr.	Längen	Farbe	Preis €
	53402000	2.000 mm	transparent	17,00
	53402070	2.000 mm	opal	17,00

Konfektionierung	Artikel-Nr.	Konfektionierung	Preis €
	73402000	Abdeckung 100 mm, transp.	1,10
	73402070	Abdeckung 100 mm, opal	1,10
	73992000	Zuschnitt der Abdeckung	4,70

### Halter-Set

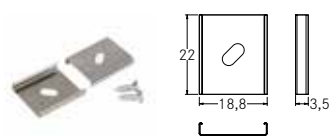

Artikel-Nr.	Farbe	Preis €
53003000	silber	3,80

### Verbindungsstück 180°

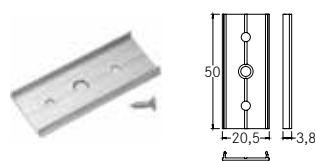

Artikel-Nr.	Farbe	Preis €
53004000	aluminium roh	3,00

### Verbindungsstück 90°

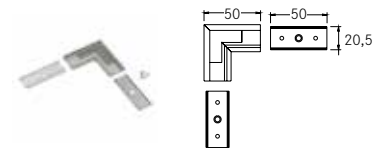

Artikel-Nr.	Farbe	Preis €
53055260	alu eloxiert	19,20
53055070	weiß lackiert	19,80
53055080	schwarz elox.	19,80

### Endkappen-Set

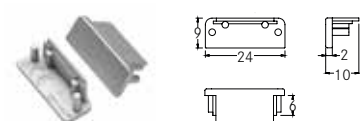

Artikel-Nr.	Farbe	Preis €
53054260	silber	2,50
53054070	weiß	2,50
53054080	schwarz	2,50

## Anbauprofil P05-14

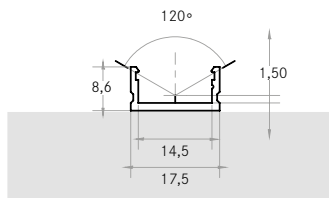

## Aluminiumprofil

Fertiglängen	Artikel-Nr.	Längen	Farbe	Preis €
	53604260	2.000 mm	alu eloxiert	22,50

Konfektionierung	Artikel-Nr.	Konfektionierung	Preis €
	73604260	Alu-Profil 100 mm, alu elox.	1,40
	73991000	Zuschnitt des Alu-Profils	5,10

## Flex-Klick-Abdeckungen: PC

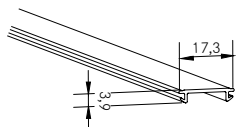

Fertiglänge	Artikel-Nr.	Längen	Farbe	Preis €
	53440000	2.000 mm	transparent	27,90
	53440070	2.000 mm	opal	27,90

Konfektionierung	Artikel-Nr.	Konfektionierung	Preis €
	73440000	Abdeckung 100 mm, transp.	1,80
	73440070	Abdeckung 100 mm, opal	1,80
	73992000	Zuschnitt der Abdeckung	4,70

Flex-Klick-Abdeckung  
Bis zu 80 Meter\* auf einer Rolle

\*auf Anfrage

## Endkappen-Set

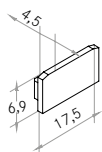

Artikel-Nr.	Farbe	Preis €
53086070	weiß	13,80

## Halter-Set

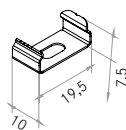

Artikel-Nr.	Farbe	Preis €
53034000	silber	5,60



## Anbauprofil P06-20

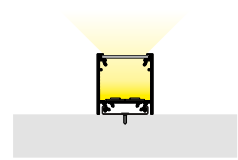
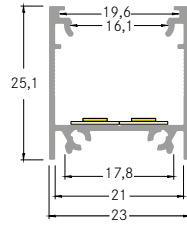

## Aluminiumprofil

Fertiglängen	Artikel-Nr.	Längen	Farbe	Preis €
	53603260	2.000 mm	alu eloxiert	31,50
	53603070	2.000 mm	weiß lackiert	48,90
	53603080	2.000 mm	schwarz elox.	48,90

Konfektionierung	Artikel-Nr.	Konfektionierung	Preis €
	73603260	Alu-Profil 100 mm, alu elox.	2,00
	73603070	Alu-Profil 100 mm, weiß lack.	3,10
	73603080	Alu-Profil 100 mm, schwarz	3,10
	73991000	Zuschnitt des Alu-Profiles	5,10

## Klick-Abdeckungen: PMMA

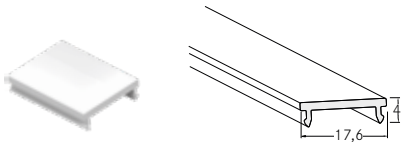

Fertiglänge	Artikel-Nr.	Längen	Farbe	Preis €
	53402000	2.000 mm	transparent	17,00
	53402070	2.000 mm	opal	17,00

Konfektionierung	Artikel-Nr.	Konfektionierung	Preis €
	73402000	Abdeckung 100 mm, transp.	1,10
	73402070	Abdeckung 100 mm, opal	1,10
	73992000	Zuschnitt der Abdeckung	4,70

## Klick-Abdeckung: PMMA

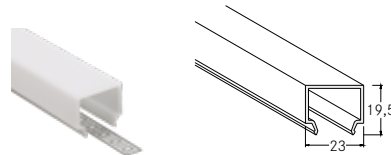

Fertiglänge	Artikel-Nr.	Längen	Farbe	Preis €
	53432070	2.000 mm	opal	41,40

Konfektionierung	Artikel-Nr.	Konfektionierung	Preis €
	73432070	Abdeckung 100 mm, opal	2,60
	73992000	Zuschnitt der Abdeckung	4,70

## Halter-Set

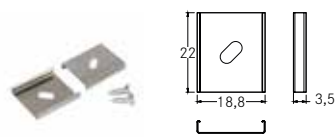

Artikel-Nr.	Farbe	Preis €
53003000	silber	3,80

## Verbindungsstück 180°



Artikel-Nr.	Farbe	Preis €
53007000	aluminium roh + polycarbonat	8,80

## Verbindungsstück 90°

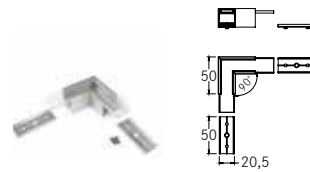

Artikel-Nr.	Farbe	Preis €
53059260	alu eloxiert	25,70
53059070	weiß lackiert	25,70
53059080	schwarz elox.	25,70

## Endkappen-Set zu 53432070



Artikel-Nr.	Farbe	Preis €
53056070	opal	3,90

## Endkappen-Set zu 53402...

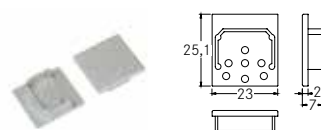

Artikel-Nr.	Farbe	Preis €
53057260	silber	3,20
53057070	weiß	3,20
53057080	schwarz	3,20

## Schrauben-Set für Endkappen-Set



Artikel-Nr.	Farbe	Preis €
53058260	silber	2,10
53058070	weiß	2,10
53058080	schwarz	2,10



Rückseitige Abdeckplatte  
zu Profil 53603...

Seilabhängung, 1,5 m



in Verbindung mit  
Seilabhängung 53006000

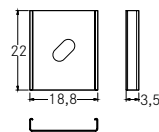

Artikel-Nr.	Länge	Farbe	Preis €
53756260	2.000 mm	alu eloxiert	16,20
53756070	2.000 mm	weiß lackiert	21,60
53756080	2.000 mm	schwarz elox.	21,60

Artikel-Nr.	Farbe	Preis €
53006000	chrom	35,90

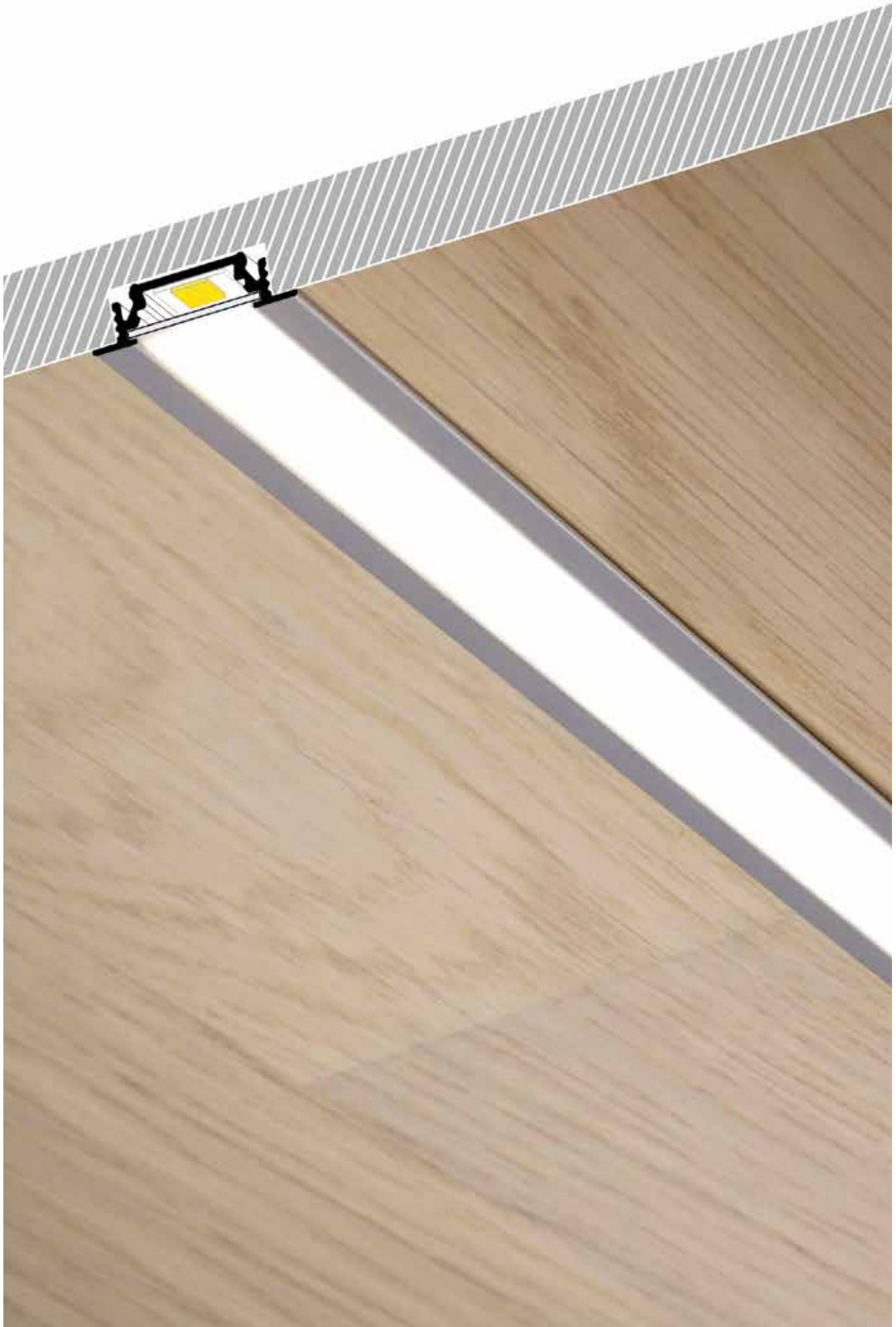

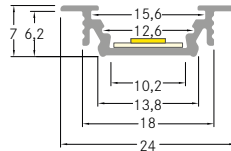
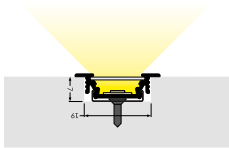

### Aluminiumprofil

Fertiglängen	Artikel-Nr.	Längen	Farbe	Preis €
	53651260	2.000 mm	alu eloxiert	22,00
	53651070	2.000 mm	weiß lackiert	29,50

Konfektionierung	Artikel-Nr.	Konfektionierung	Preis €
	73651260	Alu-Profil 100 mm, alu elox.	1,40
	73651070	Alu-Profil 100 mm, weiß lack.	1,90
	73991000	Zuschnitt des Alu-Profiles	5,10

### Klick-Abdeckungen: PMMA

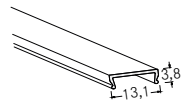
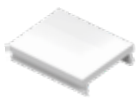

Fertiglänge	Artikel-Nr.	Längen	Farbe	Preis €
	53400000	2.000 mm	transparent	14,00
	53400070	2.000 mm	opal	14,00

Konfektionierung	Artikel-Nr.	Konfektionierung	Preis €
	73400000	Abdeckung 100 mm, transp.	0,90
	73400070	Abdeckung 100 mm, opal	0,90
	73992000	Zuschnitt der Abdeckung	4,70

### Klick-Abdeckung: PC

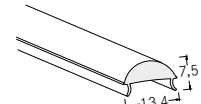

Fertiglänge	Artikel-Nr.	Längen	Farbe	Preis €
	53430000	2.000 mm	transparent	28,40

Konfektionierung	Artikel-Nr.	Konfektionierung	Preis €
	73430000	Abdeckung 100 mm, transp.	1,80
	73992000	Zuschnitt der Abdeckung	4,70

### Halter-Set

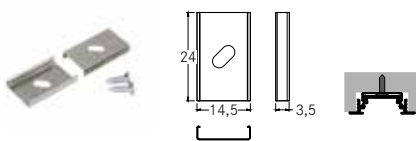

Artikel-Nr.	Farbe	Preis €
53001000	silber	3,00

### Halter-Set mit Verzahnung

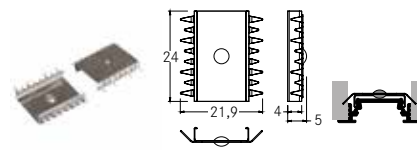

Artikel-Nr.	Farbe	Preis €
53002000	silber	9,80

### Feder-Halter für Hohldecken

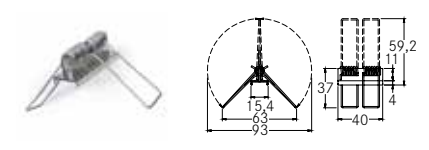

Artikel-Nr.	Farbe	Preis €
53008000	aluminium roh	4,70

### Endkappen-Set

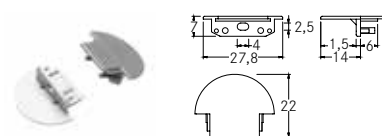

Artikel-Nr.	Farbe	Preis €
53060260	silber	2,60
53060070	weiß	2,60

### Verbindungsstück 180°

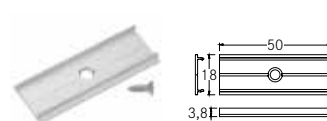

Artikel-Nr.	Farbe	Preis €
53005000	aluminium roh	3,10

### Verbindungsstück 90°

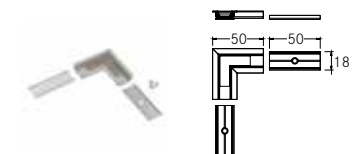

Artikel-Nr.	Farbe	Preis €
53061260	alu eloxiert	17,90
53061070	weiß lackiert	18,60

## Wandbauprofil P32-12

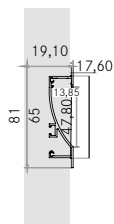

## Aluminiumprofil

Fertiglängen	Artikel-Nr.	Längen	Farbe	Preis €
	53650260	2.000 mm	alu eloxiert	68,30

Konfektionierung	Artikel-Nr.	Konfektionierung	Preis €
	73650260	Alu-Profil 100 mm, eloxiert	4,30
	73991000	Zuschnitt des Alu-Profils	5,10

## Flex-Klick-Abdeckungen: PC

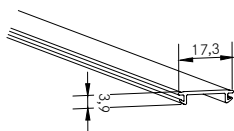
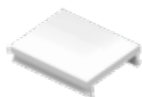

Fertiglänge	Artikel-Nr.	Längen	Farbe	Preis €
	53440000	2.000 mm	transparent	27,90
	53440070	2.000 mm	opal	27,90

Konfektionierung	Artikel-Nr.	Konfektionierung	Preis €
	73440000	Abdeckung 100 mm, transp.	1,80
	73440070	Abdeckung 100 mm, opal	1,80
	73992000	Zuschnitt der Abdeckung	4,70

Flex-Klick-Abdeckung  
Bis zu 80 Meter\* auf einer Rolle

\*auf Anfrage

## Endkappen-Set

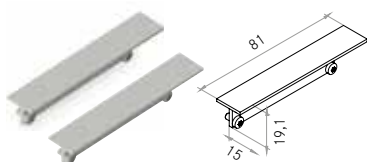

Artikel-Nr.	Farbe	Preis €
53068260	alu eloxiert	45,20

## Feder-Halter für Hohlwände

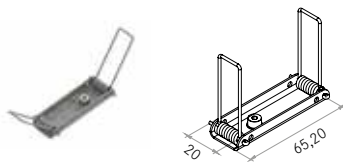

Artikel-Nr.	Farbe	Preis €
53032000	aluminium roh	52,70

## Verbindungsstück 180°

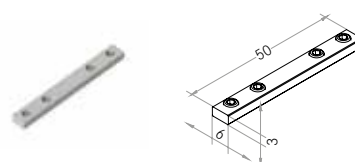

Artikel-Nr.	Farbe	Preis €
53030000	aluminium roh	13,50



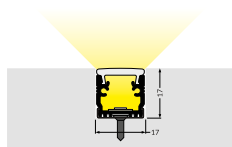

Anwendung nur für den privaten Innenbereich

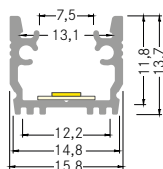

### Aluminiumprofil

Fertiglängen	Artikel-Nr.	Längen	Farbe	Preis €
	53652260	2.000 mm	alu eloxiert	31,50

Konfektionierung	Artikel-Nr.	Konfektionierung	Preis €
	73652260	Alu-Profil 100 mm, alu elox.	2,00
	73991000	Zuschnitt des Alu-Profils	5,10

### Klick-Abdeckungen: PC

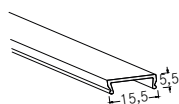

Fertiglänge	Artikel-Nr.	Längen	Farbe	Preis €
	53401070	2.000 mm	opal	37,80

Konfektionierung	Artikel-Nr.	Konfektionierung	Preis €
	73401070	Abdeckung 100 mm, opal	2,40
	73992000	Zuschnitt der Abdeckung	4,70

### Halter-Set

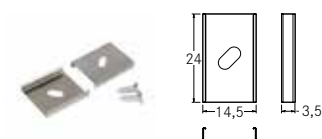

Artikel-Nr.	Farbe	Preis €
53001000	silber	3,00

### Endkapsen-Set

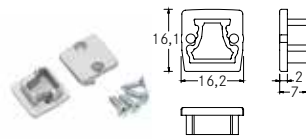

Artikel-Nr.	Farbe	Preis €
53062260	silber	2,60

### Dichtungsset zu Endkapsen



Kein IP-Schutz

Artikel-Nr.	Preis €
53009000	9,50



## Einbauprofil P34-14

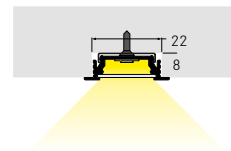
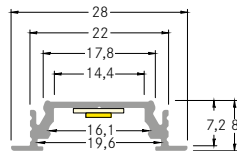

## Aluminiumprofil

Fertiglängen	Artikel-Nr.	Längen	Farbe	Preis €
	53653260	2.000 mm	alu eloxiert	25,30
	53653070	2.000 mm	weiß lackiert	36,50
	53653080	2.000 mm	schwarz elox.	36,50

Konfektionierung	Artikel-Nr.	Konfektionierung	Preis €
	73653260	Alu-Profil 100 mm, alu elox.	1,60
	73653070	Alu-Profil 100 mm, weiß lack.	2,30
	73653080	Alu-Profil 100 mm, schwarz	2,30
	73991000	Zuschnitt des Alu-Profils	5,10

## Klick-Abdeckungen: PMMA

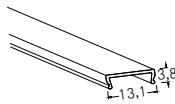
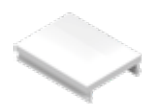

Fertiglänge	Artikel-Nr.	Längen	Farbe	Preis €
	53402000	2.000 mm	transparent	17,00
	53402070	2.000 mm	opal	17,00

Konfektionierung	Artikel-Nr.	Konfektionierung	Preis €
	73402000	Abdeckung 100 mm, transp.	1,10
	73402070	Abdeckung 100 mm, opal	1,10
	73992000	Zuschnitt der Abdeckung	4,70

## Klick-Abdeckung: PMMA

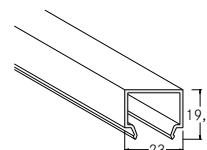

Fertiglänge	Artikel-Nr.	Längen	Farbe	Preis €
	53432070	2.000 mm	opal	41,40

Konfektionierung	Artikel-Nr.	Konfektionierung	Preis €
	73432070	Abdeckung 100 mm, opal	2,60
	73992000	Zuschnitt der Abdeckung	4,70

## Halter-Set

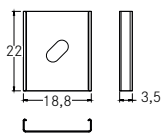
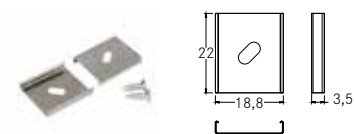

Artikel-Nr.	Farbe	Preis €
53003000	silber	3,80

## Endkappen-Set zu 53432070

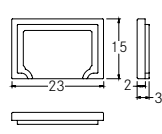

Artikel-Nr.	Farbe	Preis €
53056070	opal	3,90

## Endstück-Set zu 53402...

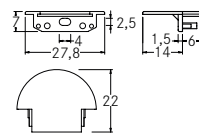

Artikel-Nr.	Farbe	Preis €
53064260	silber	2,80
53064070	weiß	2,80
53064080	schwarz	2,80

## Verbindungsstück 180°

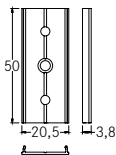

Artikel-Nr.	Farbe	Preis €
53004000	aluminium roh	3,00

## Verbindungsstück 90°

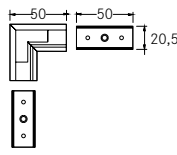

Artikel-Nr.	Farbe	Preis €
53065260	alu eloxiert	19,00
53065070	weiß lackiert	19,60
53065080	schwarz elox.	19,60

## Einbauprofil P35-14

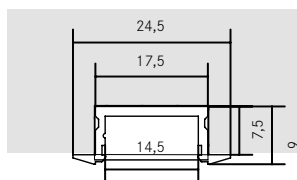

## Aluminiumprofil

Fertiglängen	Artikel-Nr.	Längen	Farbe	Preis €
	53657260	2.000 mm	alu eloxiert	24,70

Konfektionierung	Artikel-Nr.	Konfektionierung	Preis €
	73657260	Alu-Profil 100 mm, alu elox.	1,60
	73991000	Zuschnitt des Alu-Profiles	5,10

## Flex-Klick-Abdeckungen: PC

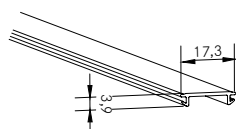

Fertiglänge	Artikel-Nr.	Längen	Farbe	Preis €
	53440000	2.000 mm	transparent	27,90
	53440070	2.000 mm	opal	27,90

Konfektionierung	Artikel-Nr.	Konfektionierung	Preis €
	73440000	Abdeckung 100 mm, transp.	1,80
	73440070	Abdeckung 100 mm, opal	1,80
	73992000	Zuschnitt der Abdeckung	4,70

Flex-Klick-Abdeckung  
Bis zu 80 Meter\* auf einer Rolle

\*auf Anfrage

## Endkappen-Set

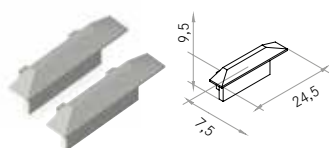

Artikel-Nr.	Farbe	Preis €
53088260	aluminium	21,40

## Halter-Set

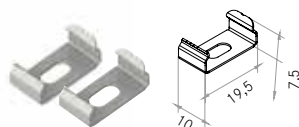

Artikel-Nr.	Farbe	Preis €
53034000	silber	5,60

## Einbauprofil P36-20

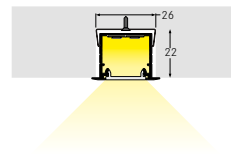
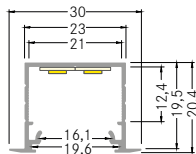

## Aluminiumprofil

Fertiglängen	Artikel-Nr.	Längen	Farbe	Preis €
	53654260	2.000 mm	alu eloxiert	34,50
	53654070	2.000 mm	weiß lackiert	38,70
	53654080	2.000 mm	schwarz elox.	38,70

Konfektionierung	Artikel-Nr.	Konfektionierung	Preis €
	73654260	Alu-Profil 100 mm, alu elox.	2,20
	73654070	Alu-Profil 100 mm, weiß lack.	2,50
	73654080	Alu-Profil 100 mm, schwarz	2,50
	73992000	Zuschnitt des Alu-Profiles	5,10

## Abdeckungen: PMMA

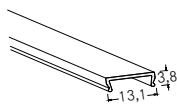
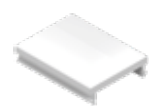

Fertiglänge	Artikel-Nr.	Längen	Farbe	Preis €
	53402000	2.000 mm	transparent	17,00
	53402070	2.000 mm	opal	17,00

Konfektionierung	Artikel-Nr.	Konfektionierung	Preis €
	73402000	Abdeckung 100 mm, transp.	1,10
	73402070	Abdeckung 100 mm, opal	1,10
	73992000	Zuschnitt der Abdeckung	4,70

## Abdeckung: PMMA

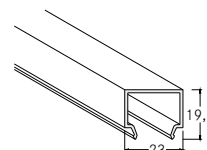

Fertiglänge	Artikel-Nr.	Längen	Farbe	Preis €
	53432070	2.000 mm	opal	41,40

Konfektionierung	Artikel-Nr.	Konfektionierung	Preis €
	73432070	Abdeckung 100 mm, opal	2,60
	73992000	Zuschnitt der Abdeckung	4,70

## Halter-Set

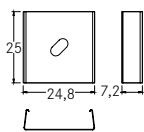
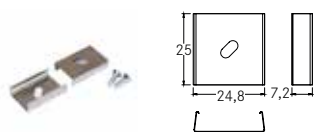

Artikel-Nr.	Farbe	Preis €
53010000	silber	4,90

## Halter-Set mit Verzahnung

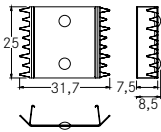

Artikel-Nr.	Farbe	Preis €
53011000	silber	16,20

## Federhalter für Hohldecken

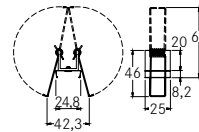

Artikel-Nr.	Farbe	Preis €
53012000	aluminium roh	14,40

## Verbindungsstück 180°



Artikel-Nr.	Material	Preis €
53013000	Polycarbonat	12,10

## Verbindungsstück 90°

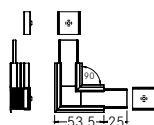

Artikel-Nr.	Farbe	Preis €
53069260	alu eloxiert	23,10
53069070	weiß lackiert	25,50
53069080	schwarz elox.	25,50

## Endkappen-Set zu 53402...

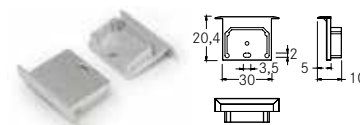

Artikel-Nr.	Farbe	Preis €
53066260	silber	3,90
53066070	weiß	3,90
53066080	schwarz	3,90



Endkappen-Set zu 53432070



Artikel-Nr.	Farbe	Preis €
53056070	opal	3,90

## Einputzprofil P37-30

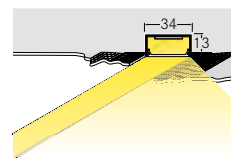
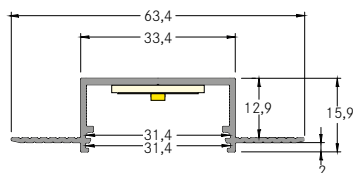

## Aluminiumprofil

Fertiglängen	Artikel-Nr.	Längen	Farbe	Preis €
	53655070	2.000 mm	weiß lackiert	50,20

Konfektionierung	Artikel-Nr.	Konfektionierung	Preis €
	73655070	Alu-Profil 100 mm, weiß lack.	3,20
	73991000	Zuschnitt des Alu-Profiles	5,10

## Abdeckungen

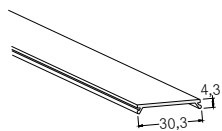

Fertiglänge	Artikel-Nr.	Längen	Farbe	Preis €
	53404000	2.000 mm	transparent	24,90
	53404070	2.000 mm	opal	24,90

Konfektionierung	Artikel-Nr.	Konfektionierung	Preis €
	73404000	Abdeckung 100 mm, transp.	1,60
	73404070	Abdeckung 100 mm, opal	1,60
	73992000	Zuschnitt der Abdeckung	4,70

## Endkappen-Set

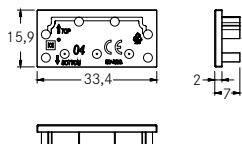

Artikel-Nr.	Farbe	Preis €
53091070	weiß	3,60

## Einputzprofil P38-30

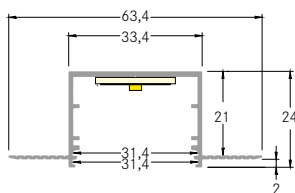
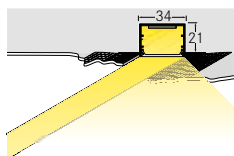

## Aluminiumprofil

Fertiglängen	Artikel-Nr.	Längen	Farbe	Preis €
	53656070	2.000 mm	weiß lackiert	58,50

Konfektionierung	Artikel-Nr.	Konfektionierung	Preis €
	73656070	Alu-Profil 100 mm, weiß lack.	3,70
	73991000	Zuschnitt des Alu-Profils	5,10

## Abdeckungen

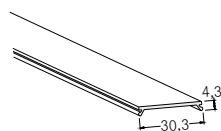

Fertiglänge	Artikel-Nr.	Längen	Farbe	Preis €
	53404000	2.000 mm	transparent	24,90
	53404070	2.000 mm	opal	24,90

Konfektionierung	Artikel-Nr.	Konfektionierung	Preis €
	73404000	Abdeckung 100 mm, transp.	1,60
	73404070	Abdeckung 100 mm, opal	1,60
	73992000	Zuschnitt der Abdeckung	4,70

## Endkappen-Set

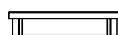
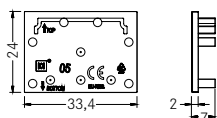

Artikel-Nr.	Farbe	Preis €
53092070	weiß	4,60

## Anbau-Eckprofil P60-10



## Aluminiumprofil

Fertiglängen	Artikel-Nr.	Längen	Farbe	Preis €
	53700260	2.000 mm	alu eloxiert	26,50
	53700070	2.000 mm	weiß lackiert	34,20

Konfektionierung	Artikel-Nr.	Konfektionierung	Preis €
	73700260	Alu-Profil 100 mm, alu elox.	1,70
	73700070	Alu-Profil 100 mm, weiß lack	2,20
	73991000	Zuschnitt des Alu-Profils	5,10

## Klick-Abdeckungen: PMMA

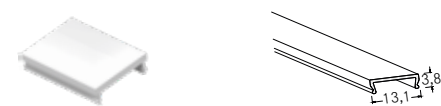

Fertiglänge	Artikel-Nr.	Längen	Farbe	Preis €
	53400000	2.000 mm	transparent	14,00
	53400070	2.000 mm	opal	14,00

Konfektionierung	Artikel-Nr.	Konfektionierung	Preis €
	73400000	Abdeckung 100 mm, transp.	0,90
	73400070	Abdeckung 100 mm, opal	0,90
	73992000	Zuschnitt der Abdeckung	4,70

## Klick-Abdeckung: PC



Fertiglänge	Artikel-Nr.	Längen	Farbe	Preis €
	53430000	2.000 mm	transparent	28,40

Konfektionierung	Artikel-Nr.	Konfektionierung	Preis €
	73430000	Abdeckung 100 mm, transp.	1,80
	73992000	Zuschnitt der Abdeckung	4,70

## Halter-Set

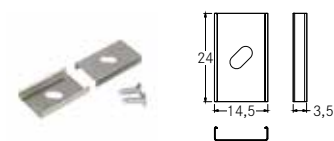

Artikel-Nr.	Farbe	Preis €
53001000	silber	3,00

## Verbindungsstück 180°



Artikel-Nr.	Farbe	Preis €
53005000	aluminium roh	3,10

## Verbindungsstück 90°



Artikel-Nr.	Farbe	Preis €
53071260	alu eloxiert	18,20
53071070	weiß lackiert	18,80

## Endkappen-Set

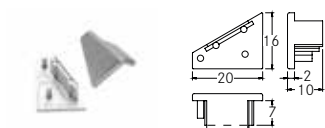

Artikel-Nr.	Farbe	Preis €
53070260	silber	2,60
53070070	weiß	2,60



## Anbau-Eckprofil P61-10

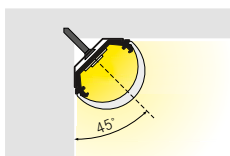

45° Ausrichtung

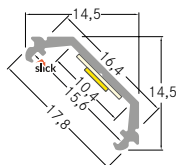

## Aluminiumprofil

Fertiglängen	Artikel-Nr.	Längen	Farbe	Preis €
	53701260	2.000 mm	alu eloxiert	20,80

Konfektionierung	Artikel-Nr.	Konfektionierung	Preis €
	73701260	Alu-Profil 100 mm, alu elox.	1,30
	73991000	Zuschnitt des Alu-Profils	5,10

## Klick-Abdeckungen: PMMA

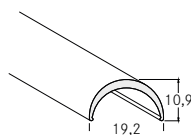

Fertiglänge	Artikel-Nr.	Längen	Farbe	Preis €
	53431070	2.000 mm	opal	20,80

Konfektionierung	Artikel-Nr.	Konfektionierung	Preis €
	73431070	Abdeckung 100 mm, opal	1,30
	73992000	Zuschnitt der Abdeckung	4,70

## Halter-Set



Artikel-Nr.	Farbe	Preis €
53014000	silber	3,30

## Endkappen-Set

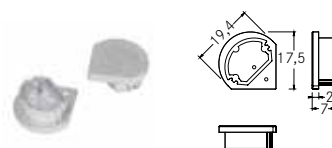

Artikel-Nr.	Farbe	Preis €
53072260	silber	3,50

## Anbau-Eckprofil P62-14

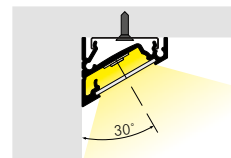
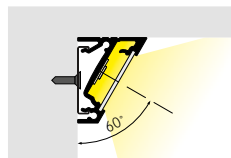
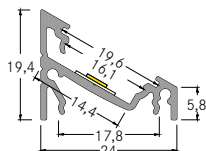

## Aluminiumprofil

Fertiglängen	Artikel-Nr.	Längen	Farbe	Preis €
	53702260	2.000 mm	alu eloxiert	31,60
	53702070	2.000 mm	weiß lackiert	46,50
	53702080	2.000 mm	schwarz elox.	46,50

Konfektionierung	Artikel-Nr.	Konfektionierung	Preis €
	73702260	Alu-Profil 100 mm, alu elox.	2,00
	73702070	Alu-Profil 100 mm, weiß lack.	2,90
	73702080	Alu-Profil 100 mm, schwarz	2,90
	73991000	Zuschnitt des Alu-Profiles	5,10

## Klick-Abdeckungen: PMMA

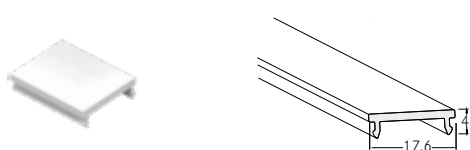

Fertiglänge	Artikel-Nr.	Längen	Farbe	Preis €
	53402000	2.000 mm	transparent	17,00
	53402070	2.000 mm	opal	17,00

Konfektionierung	Artikel-Nr.	Konfektionierung	Preis €
	73402000	Abdeckung 100 mm, transp.	1,10
	73402070	Abdeckung 100 mm, opal	1,10
	73992000	Zuschnitt der Abdeckung	4,70

## Klick-Abdeckung: PMMA

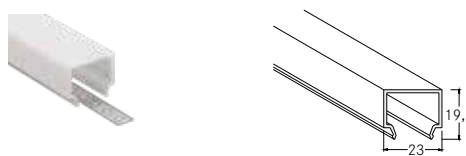

Fertiglänge	Artikel-Nr.	Längen	Farbe	Preis €
	53432070	2.000 mm	opal	41,40

Konfektionierung	Artikel-Nr.	Konfektionierung	Preis €
	73432070	Abdeckung 100 mm, opal	2,60
	73992000	Zuschnitt der Abdeckung	4,70

## Halter-Set

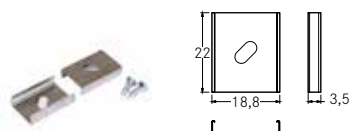

Artikel-Nr.	Farbe	Preis €
53003000	silber	3,80

## Verbindungsstück 90°

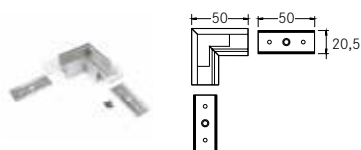

Artikel-Nr.	Farbe	Preis €
53084260	alu eloxiert	22,40
53084070	weiß lackiert	23,00
53084080	schwarz elox.	23,00

## Verbindungsstück 180°

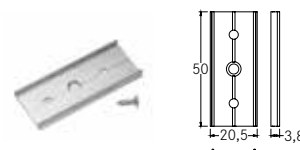

Artikel-Nr.	Farbe	Preis €
53004000	aluminium roh	3,00

## Endkappen-Set

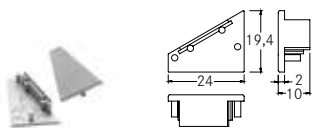

Artikel-Nr.	Farbe	Preis €
53073260	silber	2,70
53073070	weiß	2,70
53073080	schwarz	2,70

## Endkappen-Set zu 53432070



Artikel-Nr.	Farbe	Preis €
53056070	opal	3,90

## Anbau-Eckprofil P63-14

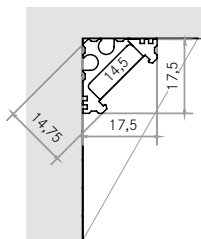

## Aluminiumprofil

Fertiglängen	Artikel-Nr.	Längen	Farbe	Preis €
	53703260	2.000 mm	alu eloxiert	29,40

Konfektionierung	Artikel-Nr.	Konfektionierung	Preis €
	73703260	Alu-Profil 100 mm, alu elox.	1,90
	73991000	Zuschnitt des Alu-Profils	5,10

## Flex-Klick-Abdeckungen: PC

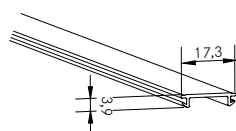
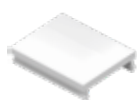

Fertiglänge	Artikel-Nr.	Längen	Farbe	Preis €
	53440000	2.000 mm	transparent	27,90
	53440070	2.000 mm	opal	27,90

Konfektionierung	Artikel-Nr.	Konfektionierung	Preis €
	73440000	Abdeckung 100 mm, transp.	1,80
	73440070	Abdeckung 100 mm, opal	1,80
	73992000	Zuschnitt der Abdeckung	4,70

Flex-Klick-Abdeckung  
Bis zu 80 Meter\* auf einer Rolle

\*auf Anfrage

## Endkappen-Set

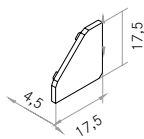

Artikel-Nr.	Farbe	Preis €
53085260	aluminium	21,40

## Halter-Set

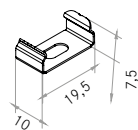

Artikel-Nr.	Farbe	Preis €
53034000	silber	5,60

## Vitrinenprofil P70-08

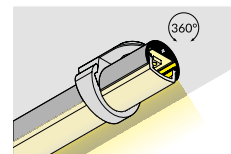
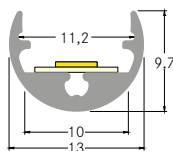

## Aluminiumprofil

Fertiglängen	Artikel-Nr.	Längen	Farbe	Preis €
	53750260	2.000 mm	alu eloxiert	19,00

Konfektionierung	Artikel-Nr.	Konfektionierung	Preis €
	73750260	Alu-Profil 100 mm, alu elox.	2,20
	73991000	Zuschnitt des Alu-Profiles	5,10

## Abdeckungen: PMMA

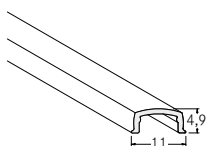

Fertiglänge	Artikel-Nr.	Längen	Farbe	Preis €
	53403070	2.000 mm	opal	17,40

Konfektionierung	Artikel-Nr.	Konfektionierung	Preis €
	73403070	Abdeckung 100 mm, opal	1,10
	73992000	Zuschnitt der Abdeckung	4,70

## Halter-Set

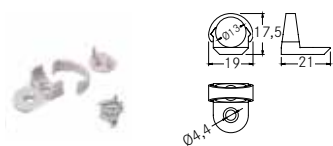

Artikel-Nr.	Farbe	Preis €
53015260	grau	5,20

## Endkappen-Set

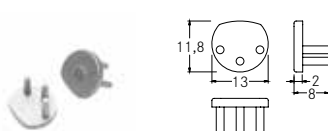

Artikel-Nr.	Farbe	Preis €
53074260	silber	2,70

## Doppelhalter mit Deckenhalter

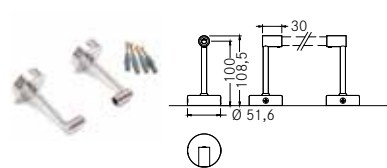

Artikel-Nr.	Farbe	Länge	Preis €
53017020	chrom	100 mm	58,60
53018020	chrom	200 mm	65,30

## Dübelhalter-Set

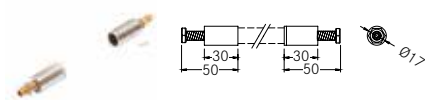

Artikel-Nr.	Farbe	Preis €
53016020	chrom	43,50



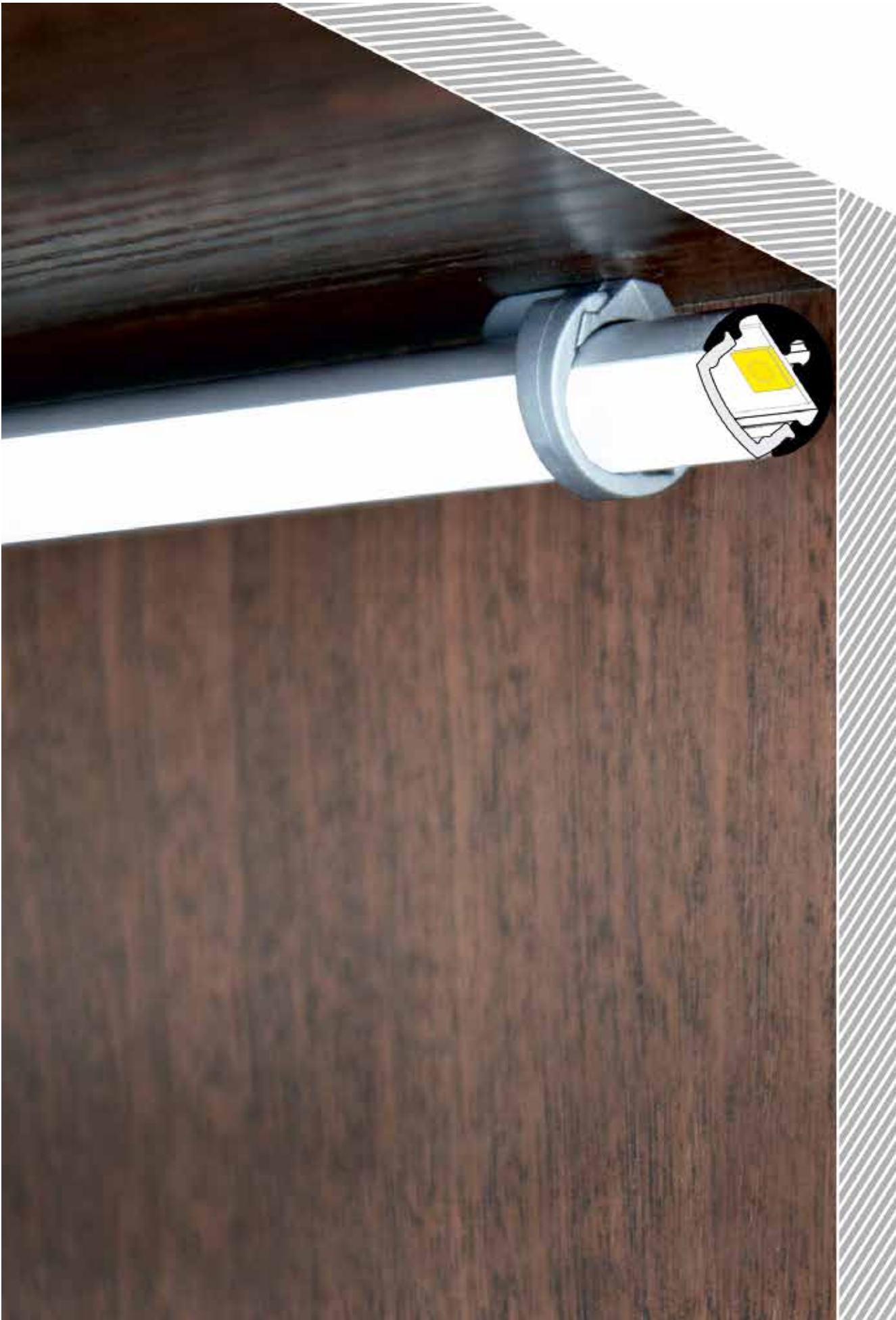



## Stufenanbau-Profil für den Innenbereich P71-10

A+C

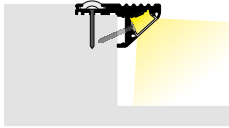

A+B

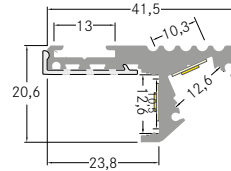

A



## Aluminiumprofil

Fertiglängen	Artikel-Nr.	Längen	Farbe	Preis €
	53752260	2.000 mm	alu eloxiert	67,00

Konfektionierung	Artikel-Nr.	Konfektionierung	Preis €
	73752260	Alu-Profil 100 mm, alu elox.	4,20
	73991000	Zuschnitt des Alu-Profils	5,10

## Klick-Abdeckungen: PMMA

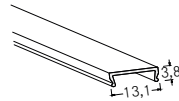
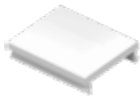

Fertiglänge	Artikel-Nr.	Längen	Farbe	Preis €
	53400070	2.000 mm	opal	14,00

Konfektionierung	Artikel-Nr.	Konfektionierung	Preis €
	73400070	Abdeckung 100 mm, opal	0,90
	73992000	Zuschnitt der Abdeckung	4,70

## Endkappen-Set

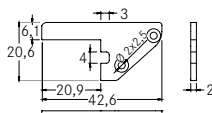

Artikel-Nr.	Farbe	Preis €
53076260	silber	8,30

## Aluminiumabdeckplatte, 2 m

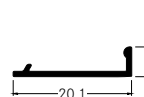

Artikel-Nr.	Farbe	Preis €
53077260	alu eloxiert	9,10

## Anti-Rutsch-Streifen, 2 m



Artikel-Nr.	Farbe	Preis €
53019080	schwarz	14,00

## Flexibles Profil P72-12

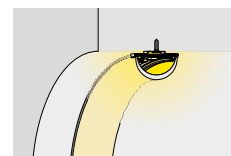
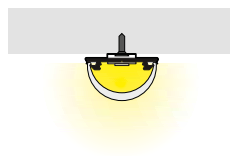
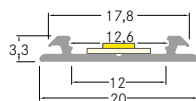

## Aluminiumprofil, biegsam

Fertiglängen	Artikel-Nr.	Längen	Farbe	Preis €
	53753260	2.000 mm	alu eloxiert	18,30
	53753070	2.000 mm	weiß lackiert	21,30

- Profil zum waagerechten Biegen.
- minimaler Biegeradius 50 mm.

Konfektionierung	Artikel-Nr.	Konfektionierung	Preis €
	73753260	Alu-Profil 100 mm, alu elox.	1,20
	73753070	Alu-Profil 100 mm, weiß lack.	1,40
	73991000	Zuschnitt des Alu-Profils	5,10

## Abdeckung, biegsam

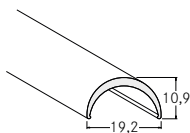

Fertiglänge	Artikel-Nr.	Längen	Farbe	Preis €
	53431070	2.000 mm	opal	20,80

Konfektionierung	Artikel-Nr.	Konfektionierung	Preis €
	73431070	Abdeckung 100 mm, opal	1,30
	73992000	Zuschnitt der Abdeckung	4,70

## Halter-Set für waagerechte Montage

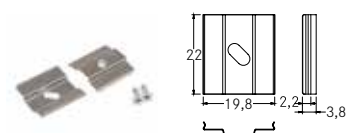

Artikel-Nr.	Farbe	Preis €
53020000	silber	3,80

## Halter-Set für senkrechte Montage

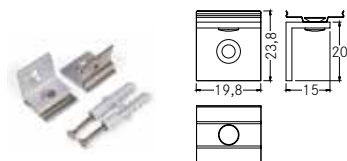

Artikel-Nr.	Farbe	Preis €
53021000	stahl + aluminium roh	10,30

## Endkappen-Set

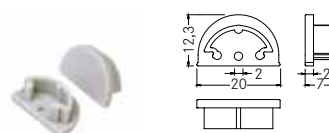

Artikel-Nr.	Farbe	Preis €
53078260	silber	2,80
53078070	weiß	2,80

## Abhängung SELV 50V, 1,5 m

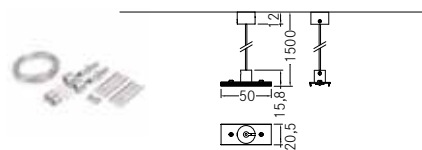

Artikel-Nr.	Farbe	Preis €
53022260	silber	59,90







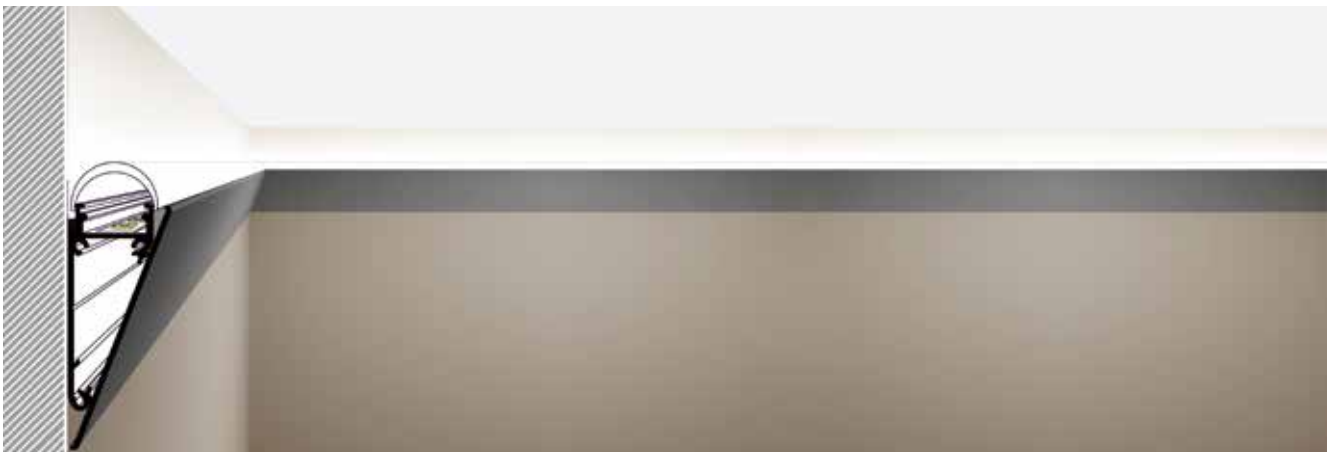
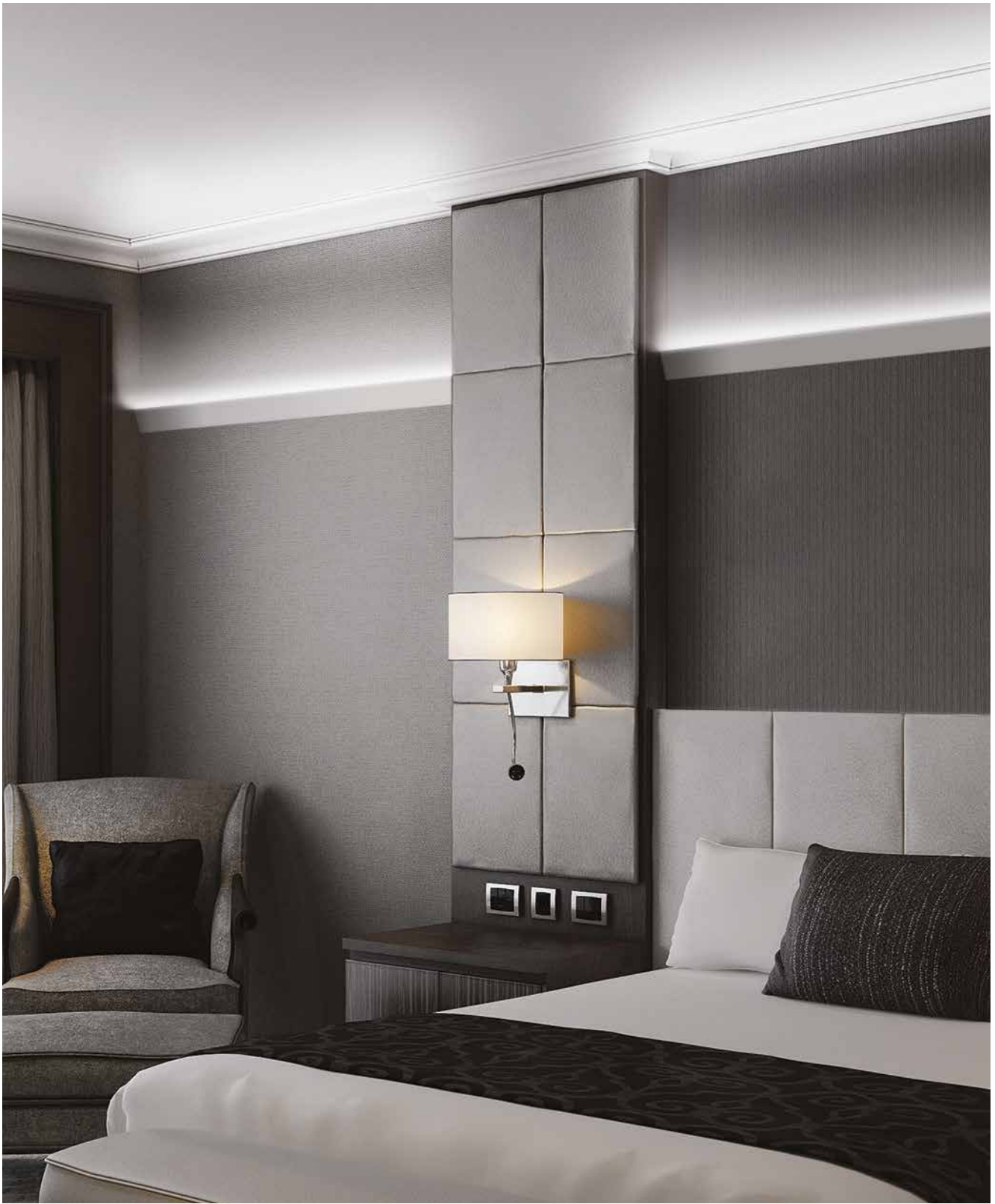

## Wandanbauprofil P73-12

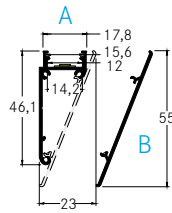
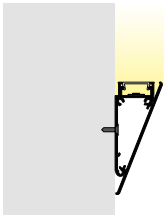

## Aluminiumprofil

Fertiglängen	Artikel-Nr.	Längen	Farbe	Preis €
	53754260	2.000 mm	alu eloxiert	46,50
	53754070	2.000 mm	weiß lackiert	56,30

Konfektionierung	Artikel-Nr.	Konfektionierung	Preis €
	73754260	Alu-Profil 100 mm, alu elox.	2,90
	73754070	Alu-Profil 100 mm, weiß lack.	3,60
	73991000	Zuschnitt des Alu-Profils	5,10

## Klick-Abdeckungen: PMMA



Fertiglänge	Artikel-Nr.	Längen	Farbe	Preis €
	53400000	2.000 mm	transparent	14,00
	53400070	2.000 mm	opal	14,00

Konfektionierung	Artikel-Nr.	Konfektionierung	Preis €
	73400000	Abdeckung 100 mm, transp.	0,90
	73400070	Abdeckung 100 mm, opal	0,90
	73992000	Zuschnitt der Abdeckung	4,70

## Klick-Abdeckung: PMMA

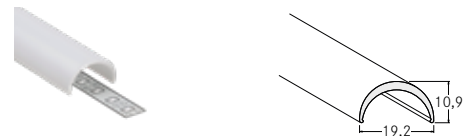

Fertiglänge	Artikel-Nr.	Längen	Farbe	Preis €
	53431070	2.000 mm	opal	20,80

Konfektionierung	Artikel-Nr.	Konfektionierung	Preis €
	73431070	Abdeckung 100 mm, opal	1,30
	73992000	Zuschnitt der Abdeckung	4,70

## Endkappen-Set zu 53400...

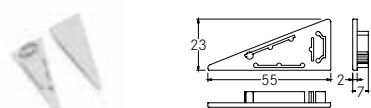

Artikel-Nr.	Farbe	Preis €
53079260	silber	3,50
53079070	weiß	3,50

## Endkappen-Set zu 53431...

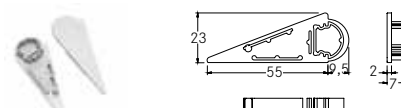

Artikel-Nr.	Farbe	Preis €
53080260	silber	3,50
53080070	weiß	3,50

## Verbindungsstück 180°

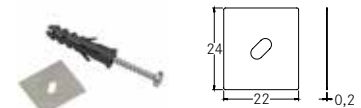

Artikel-Nr.	Farbe	Preis €
53023000	silber	3,60

## Verbindungsstück 90°

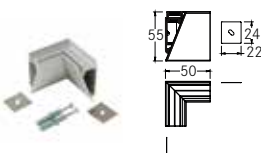

Artikel-Nr.	Farbe	Preis €
53082260	alu eloxiert	22,90
53082070	weiß lackiert	23,70

## Front-Aluminiumabdeckplatte



Artikel-Nr.	Farbe	Preis €
53081260	alu eloxiert	37,80
53081070	weiß lackiert	48,00

## Wandanbauprofil P74-14

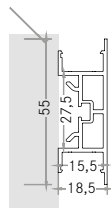

## Aluminiumprofil

Fertiglängen	Artikel-Nr.	Längen	Farbe	Preis €
	53751260	2.000 mm	alu eloxiert	60,90

Konfektionierung	Artikel-Nr.	Konfektionierung	Preis €
	73751260	Alu-Profil 100 mm, eloxiert	3,80
	73991000	Zuschnitt des Alu-Profils	5,10

## Flex-Klick-Abdeckungen: PC

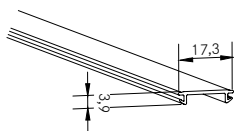
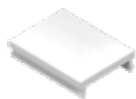

Fertiglänge	Artikel-Nr.	Längen	Farbe	Preis €
	53440000	2.000 mm	transparent	27,90
	53440070	2.000 mm	opal	27,90

Konfektionierung	Artikel-Nr.	Konfektionierung	Preis €
	73440000	Abdeckung 100 mm, transp.	1,80
	73440070	Abdeckung 100 mm, opal	1,80
	73992000	Zuschnitt der Abdeckung	4,70

Flex-Klick-Abdeckung  
Bis zu 80 Meter\* auf einer Rolle

\*auf Anfrage

## Endkappen-Set

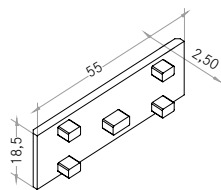

Artikel-Nr.	Farbe	Preis €
53075260	aluminium	30,40

## Verbindungsstück 180°

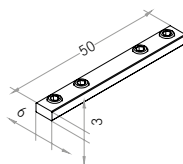

Artikel-Nr.	Farbe	Preis €
53030000	aluminium roh	13,50

## Halter-Set

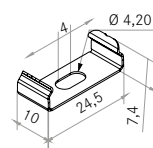

Artikel-Nr.	Farbe	Preis €
53031000	silber	6,40

## Deckeneinbauprofil mit Wandbefestigung P75-14

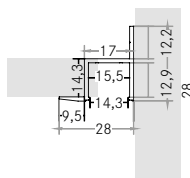

## Aluminiumprofil

Fertiglängen	Artikel-Nr.	Längen	Farbe	Preis €
	53755260	2.000 mm	alu eloxiert	33,70

Konfektionierung	Artikel-Nr.	Konfektionierung	Preis €
	73755260	Alu-Profil 100 mm, alu. elox.	2,10
	73991000	Zuschnitt des Alu-Profils	5,10

## Flex-Klick-Abdeckungen: PC

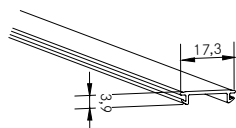

Fertiglänge	Artikel-Nr.	Längen	Farbe	Preis €
	53440000	2.000 mm	transparent	27,90
	53440070	2.000 mm	opal	27,90

Konfektionierung	Artikel-Nr.	Konfektionierung	Preis €
	73440000	Abdeckung 100 mm, transp.	1,80
	73440070	Abdeckung 100 mm, opal	1,80
	73992000	Zuschnitt der Abdeckung	4,70

Flex-Klick-Abdeckung  
Bis zu 80 Meter\* auf einer Rolle

\*auf Anfrage



## Flachprofil P76-16

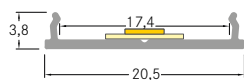

## Aluminiumprofil

Fertiglängen	Artikel-Nr.	Längen	Farbe	Preis €
	53756260	2.000 mm	alu eloxiert	16,20
	53756070	2.000 mm	weiß lackiert	21,60
	53756080	2.000 mm	schwarz elox.	21,60

Konfektionierung	Artikel-Nr.	Konfektionierung	Preis €
	73756260	Alu-Profil 100 mm, alu elox.	1,10
	73756070	Alu-Profil 100 mm, weiß lack.	1,40
	73756080	Alu-Profil 100 mm, schwarz	1,40
	73991000	Zuschnitt des Alu-Profils	5,10

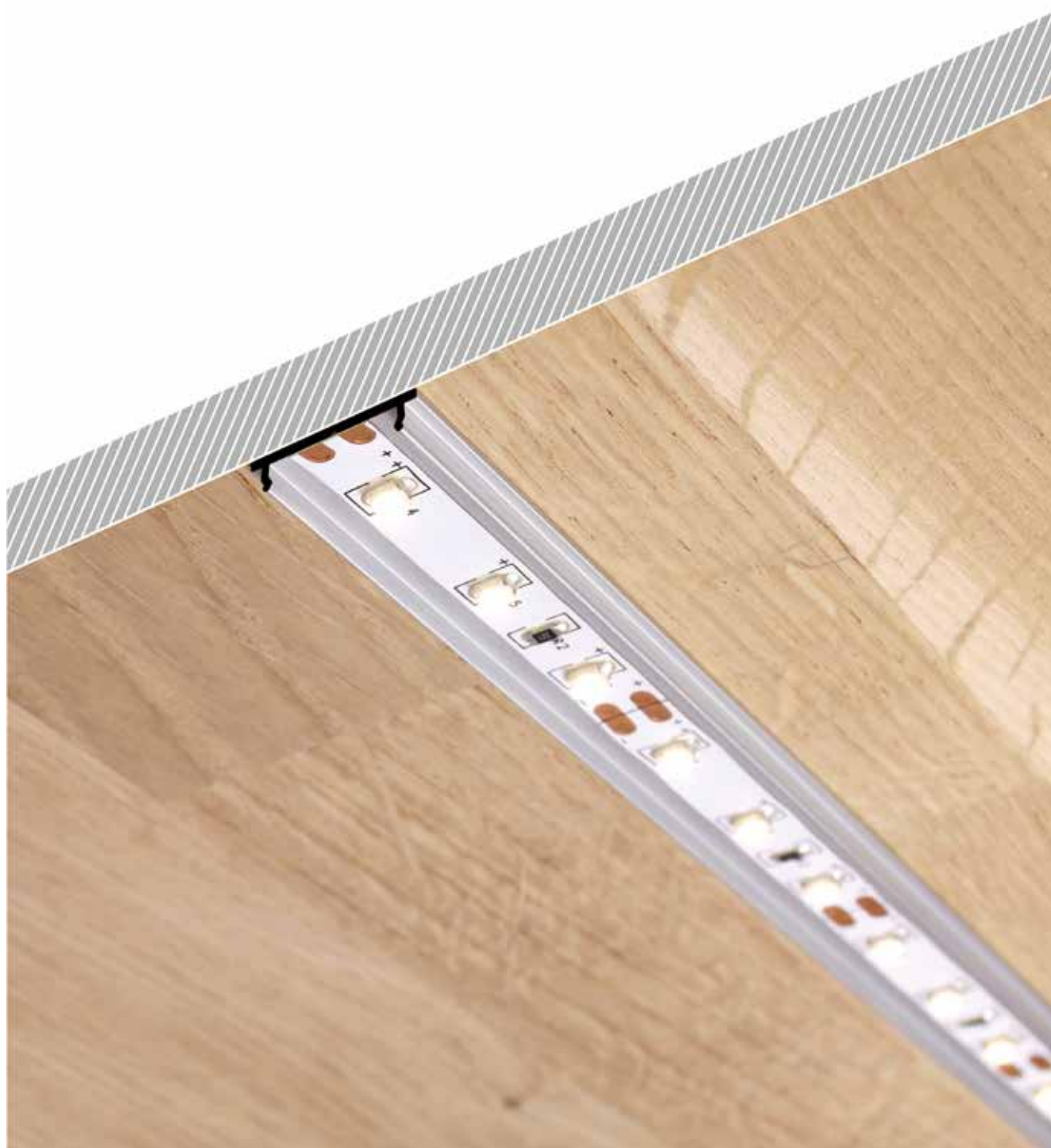

## Glaskantenprofil P77-10

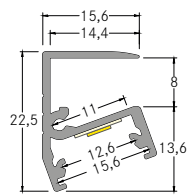
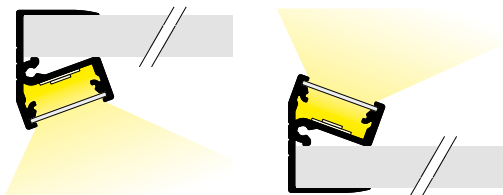

## Aluminiumprofil

Fertiglängen	Artikel-Nr.	Längen	Farbe	Preis €
	53757260	2.000 mm	alu eloxiert	31,90

Konfektionierung	Artikel-Nr.	Konfektionierung	Preis €
	73757260	Alu-Profil 100 mm, alu elox.	2,00
	73991000	Zuschnitt des Alu-Profiles	5,10

## Klick-Abdeckungen: PMMA

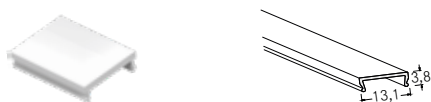

Fertiglänge	Artikel-Nr.	Längen	Farbe	Preis €
	53400000	2.000 mm	transparent	14,00
	53400070	2.000 mm	opal	14,00

Konfektionierung	Artikel-Nr.	Konfektionierung	Preis €
	73400000	Abdeckung 100 mm, transp.	0,90
	73400070	Abdeckung 100 mm, opal	0,90
	73992000	Zuschnitt der Abdeckung	4,70

## Klick-Abdeckungen: PC

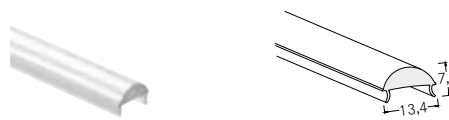

Fertiglänge	Artikel-Nr.	Längen	Farbe	Preis €
	53430000	2.000 mm	transparent	28,40

Konfektionierung	Artikel-Nr.	Konfektionierung	Preis €
	73430000	Abdeckung 100 mm, transp.	1,80
	73992000	Zuschnitt der Abdeckung	4,70

## Endkappen-Set

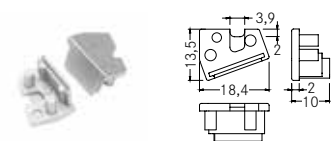

Artikel-Nr.	Farbe	Preis €
53083260	silber	2,60

## Fixierband



Artikel-Nr.	Preis €
53026000	2,00



## Komplett-Set Anbauprofil

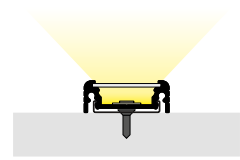
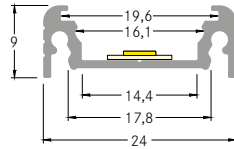

## Aluminiumprofil

Fertiglängen	Artikel-Nr.	Längen	Farbe	Preis €
	53901260	1.000 mm	alu eloxiert	27,70
	53901070	1.000 mm	weiß lackiert	33,70
	53901080	1.000 mm	schwarz elox.	33,70
	53902260	2.000 mm	alu eloxiert	46,20
	53902070	2.000 mm	weiß lackiert	58,20
	53902080	2.000 mm	schwarz elox.	58,20

## Packungsinhalt

- 1 x Aluminiumprofil
- 2 x Endkappen
- 2 x Halter bei 1 m
- 4 x Halter bei 2 m
- 1 x Abdeckung opal





## Komplett-Set Anbau-Eckprofil

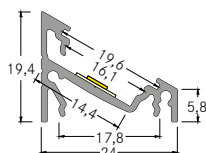
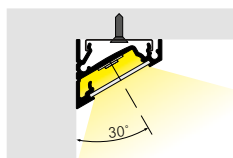
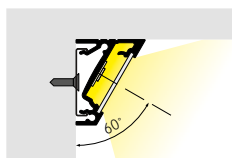

## Aluminiumprofil

Fertiglängen	Artikel-Nr.	Längen	Farbe	Preis €
	53911260	1.000 mm	alu eloxiert	30,50
	53911070	1.000 mm	weiß lackiert	38,60
	53911080	1.000 mm	schwarz elox.	38,60
	53912260	2.000 mm	alu eloxiert	52,00
	53912070	2.000 mm	weiß lackiert	68,10
	53912080	2.000 mm	schwarz elox.	68,10

## Packungsinhalt

- 1 x Aluminiumprofil
- 2 x Endkappen
- 2 x Halter bei 1 m
- 4 x Halter bei 2 m
- 1 x Abdeckung opal



17206000

## LED-Netzgerät

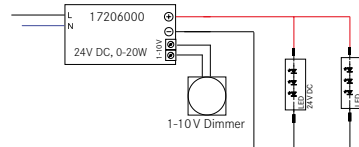

### Beschreibung



Artikel-Nr.	Sekundärspannung	Ausgangsleistung	Preis €
17206000	24 V DC	1-20 W	50,70

Primärspannung: 100-120 V AC/DC / 220-240 V AC,  
 Frequenz: 50-60 Hz, Umgebungstemperatur (Ta): -25°C bis +50°C,  
 Meßpunkt (Tc): max. 80°C,  
 Maße [LxBxH]: 145 x 55 x 19 mm, Material: Kunststoff

inkl. Zugentlastung  
 1-10V dimmbar (analog)  
 Dimmbereich 1-100%

17207000

## LED-Netzgerät

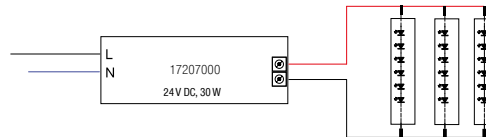

### Beschreibung

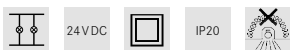

Artikel-Nr.	Sekundärspannung	Ausgangsleistung	Preis €
17207000	24 V DC	0-30 W	58,00

Primärspannung: 140-370 V DC, 90-264 V AC, Frequenz: 50-60 Hz,  
 Umgebungstemperatur (ta): -20°C bis +50°C, Messpunkt (tc):  
 max. 75°C,  
 Maße: 160 mm x 50 mm x 22 mm, Material: Kunststoff

inkl. Zugentlastung  
 Nicht dimmbar

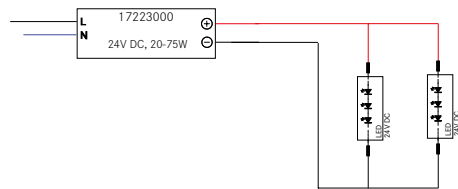

## Beschreibung



Artikel-Nr.	Sekundärspannung	Ausgangsleistung	Preis €
17223000	24 V DC	20-75 W	104,00

Primärspannung: 200 - 240V AC, Frequenz: 50-60 Hz,  
 Umgebungstemperatur (Ta): -20°C bis +50°C,  
 Meßpunkt (Tc): max. 85°C,  
 Maße [LxBxH]: 185x60x31 mm, Material: Kunststoff

inkl. Zugentlastung  
 nicht dimmbar

17224000 / 17225000 / 17226000



## Beschreibung



Artikel-Nr.	Sekundärspannung	Ausgangsleistung	Preis €
17224000	50-100 W	199 x 63 x 36 mm	116,00
17225000	75-150 W	219 x 63 x 36 mm	126,00
17226000	120-240 W	244 x 71 x 38 mm	164,00

Primärspannung: 100 - 305 V AC / 47-63 Hz // 142 - 431 V DC,  
 Sekundärspannung: 24 V, Ein- / Ausgangsleitungen: 300 / 300 mm  
 Umgebungstemperatur (Ta): -40° C bis +50° C,  
 Meßpunkt (Tc): max 90° C, Material: Aluminium

nicht dimmbar

## 2/4-Kanal LED-Dimmer



## Beschreibung



LED-Dimmer Serie für Konstantspannungsbetrieb über 2/4 Kanäle (ein- oder mehrfarbig). Die Verkabelung erfolgt schraublos über Steckklemmen.

Zum Betrieb wird eine externe Spannungsversorgung benötigt, Leitungsquerschnitt: 0,5 - 2,5 mm<sup>2</sup>, Ausgangssignal (Dimmung): Pulsweitenmodulation (PWM), Umgebungstemperatur (Ta): 0° C bis +50° C, Gehäusetemperatur (Tc): 75° C, Verpolungsschutz: ja, Übertemperaturschutz: ja, Material: Kunststoff

Artikel-Nr.	Steuersignal	Anzahl der Kanäle	max. Ausgangsstrom	Spannungsbereich	max. Ausgangsleistung	Maße	Preis €
18151000	KNX Systemvoraussetzung: min. ETS 4.0F oder höher. Software- Download über <a href="http://www.brumberg.com">www.brumberg.com</a>	1-4	4 x 5 A	12 - 24 V DC	4x60 W (12 V DC) 4x 120 W (24 V DC)	170 x 54 x 30 mm	459,00
18152000	DALI	1-4	4 x 5 A	12 - 36 V DC	4x60 W (12 V DC) 4x 120 W (24 V DC)	170 x 54 x 30 mm	129,00
18153000	DMX	1-4	4 x 5 A	12 - 36 V DC	4x60 W (12 V DC) 4x 120 W (24 V DC)	170 x 54 x 30 mm	129,00
18154000	1-10V	1-4	4 x 5 A	12 - 36 V DC	4x60 W (12 V DC) 4x 120 W (24 V DC)	170 x 54 x 30 mm	119,00
18155000	TunableWhite DALI-DT8	2	WW: 2x 5A CW: 2x 5A	12 - 36 V DC	4x60 W (12 V DC) 4x 120 W (24 V DC)	170 x 54 x 30 mm	129,00





## Beschreibung



REG LED-Dimmer Serie für Konstantspannungsbetrieb über 2/4 Kanäle (ein- oder mehrfarbig). Geeignet für die Montage auf Hut-schienen im Schalt- und Verteilerschrank. Die Verkabelung erfolgt schraublos über Steckklemmen (DALI, DMX, 1-10 V, DALI DT-8) bzw. beim KNX-Gerät über Schraubklemmen.

Zum Betrieb wird eine externe Spannungsversorgung benötigt. Leitungsquerschnitt: 0,5 - 2,5 mm<sup>2</sup>, Ausgangssignal (Dimmung): Pulsweitenmodulation (PWM), Umgebungstemperatur (Ta): 0 °C bis +50 °C, Umgebungstemperatur (Tc): 75 °C, Verpolungsschutz: ja, Übertemperaturschutz: ja, Material: Kunststoff

Artikel-Nr.	Steuersignal	Anzahl der Kanäle	max. Ausgangsstrom	Spannungsbereich	max. Ausgangsleistung	Maße	Preis €
18161000	KNX Systemvoraussetzung: min. ETS 4.0F oder höher. Software- Download über <a href="http://www.brumberg.com">www.brumberg.com</a>	1-4	4 x 5 A	12 - 24 V DC	4x60 W (12 V DC) 4x120 W (24 V DC)	72 x 90 x 70mm 4 TE	479,00
18162000	DALI	1-4	4 x 5 A	12 - 36 V DC	4x60 W (12 V DC) 4x120 W (24 V DC)	54 x 110 x 66mm 3 TE	129,00
18163000	DMX	1-4	4 x 5 A	12 - 36 V DC	4x60 W (12 V DC) 4x120 W (24 V DC)	54 x 110 x 66mm 3 TE	129,00
18164000	1-10V	1-4	4 x 5 A	12 - 36 V DC	4x60 W (12 V DC) 4x120 W (24 V DC)	54 x 110 x 66mm 3 TE	119,00
18165000	TunableWhite DALI-DT8	2	WW: 2x 5A CW: 2x 5A	12 - 36 V DC	4x60 W (12 V DC) 4x120 W (24 V DC)	54 x 110 x 66mm 3 TE	129,00

## Funksteuerung 1-Kanal / 2-Kanal inkl. Fernbedienung



## Funksteuerung 1-Kanal



Spannung: 12-24 V DC, Strom max. 2 x 6 A,  
 Leistung: max. 144 W / 288 W ( 12 V DC / 24 VDC ),  
 Funkfrequenz 2,4 GHz, Reichweite: bis zu 30 m,  
 Controller-Anschluss über Schraubklemmen,  
 Abmessungen Controller (L x B x H): 85 + 45 + 23 mm.  
 Abmessungen Funk-Fernbedienung (L x B x H): 110 + 52 + 20 mm,  
 Batterie für Funk-Fernbedienung: 3 V DC / 2 x AAA  
 (nicht im Lieferumfang enthalten)

Diese 1-Kanal-Funksteuerung erzeugt ein PWM-Steuersignal zur Ansteuerung von einfarbigen LED-Modulen im Weißlichtbereich.

Artikel-Nr.	Beschreibung	Preis €
17508000	Weißlicht-Set (1-Kanal-Controller inkl. Fernbedienung)	96,80
17509000	1-Kanal-Controller (Einzelkomponente)	59,00
17507000	Weißlicht-Funk-Fernbedienung (Einzelkomponente)	37,80

## Funksteuerung TunableWhite, 2-Kanal



Spannung: 12-24 V DC, Strom: max. 6 A pro Kanal,  
 Leistung: max. 144 W / 288 W (12 V DC / 24 V DC),  
 Ansteuerung: negativ (gemeinsame Anode), 3-adrig,  
 Funkfrequenz: 2,4 GHz, Reichweite: ~30 m, regelbarer Dimmbereich: 5-100%,  
 Controller-Anschluss über Schraubklemmen,  
 Abmessungen Controller (L x B x H): 85 x 45 x 23 mm,  
 Abmessungen Funk-Fernbedienung (L x B x H): 110 x 52 x 20 mm,  
 Batterie für Funk-Fernbedienung: 3 V DC / 2x AAA (nicht im Lieferumfang enthalten)

Diese reine Weißlicht-Funksteuerung erzeugt zwei PWM-Steuersignale zur Ansteuerung von Bi-Color LED-Modulen im Weißlichtbereich.

Die folgenden Funktionen sind über die Fernbedienung abrufbar:

- Variable Einstellung der Farbtemperatur über +/- Tasten.
- Helligkeitsanpassung über +/- Tasten.
- Bis zu 4 Schaltgruppen über eine Fernbedienung (Mehrraumsteuerung)
- Getrenntes Ein- und Ausschalten aller 4-Schaltgruppen der Beleuchtungsanlage.

Artikel-Nr.	Beschreibung	Preis €
17505000	TunableWhite-Set (2-Kanal-Controller inkl. Fernbedienung)	96,80
17506000	TunableWhite-Controller (Einzelkomponente)	59,00
17507000	Weißlicht-Funk-Fernbedienung (Einzelkomponente)	37,80



RGB

## Funksteuerung RGB



Spannung: 12-24V DC, Strom: max. 6A pro Kanal,  
 Leistung: max. 216W / 432W (12V DC / 24V DC),  
 Ansteuerung: negativ (gemeinsame Anode), 4-adrig,  
 Funkfrequenz: 2,4 GHz, Reichweite: ~30m, regelbarer Dimmbe-  
 reich: 5-100%, Controller-Anschluss über Schraubklemmen,  
 Abmessungen Controller (L x B x H): 85 x 45 x 23 mm,  
 Abmessungen Funk-Fernbedienung (L x B x H): 120 x 52 x 20 mm,  
 Batterie-Funk-Fernbedienung: 3V DC / 2x AAA  
 (nicht im Lieferumfang enthalten)

Diese reine RGB-Funksteuerung erzeugt drei PWM-Steuersignale zur Farbsteuerung von RGB-LED-Modulen.

Die folgenden Funktionen sind über die Touch-Fernbedienung abrufbar:

- intuitive Farbeinstellung über Farbwahlrad.
- Auswahl von 9 Farbwechselprogrammen.
- Helligkeitsanpassung von statischen Farben über Touch-Feld.
- Geschwindigkeitsänderung des Farbwechsels im laufenden Programm.
- Bis zu 4 Schaltgruppen über eine Fernbedienung (Mehrraumsteuerung)
- Getrenntes Ein- und Ausschalten aller 4-Schaltgruppen der Beleuchtungsanlage.
- Synchronisierung aller 4-Schaltgruppen über einen längeren Tastendruck.

Artikel-Nr.	Beschreibung	Preis €
18187000	RGB-Set (RGB-Controller inkl. Fernbedienung)	129,00
18188000	RGB-Controller (Einzelkomponente)	60,40
18189000	RGB-Funk-Fernbedienung (Einzelkomponente)	69,00



## Einspeisungen/Verbinder/Direktverbinder für Weißlicht



15724000  
Einspeisung für 15201...

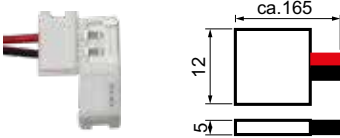

Artikel-Nr.	Pohlzahl	Preis €
15724000	2	2,15

Einspeisung nur für 15201... zu verwenden, max. 3A, inkl. Anschlussleitung ca. 150 mm.

15727000  
Verbinder für 15201...

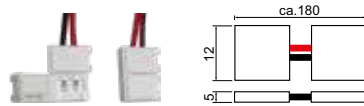

Artikel-Nr.	Pohlzahl	Preis €
15727000	2	3,45

Verbindungselement nur für 15201... zu verwenden, max. 3A, inkl. ca. 150 mm Verbindungsleitung.

15730000  
Direktverbinder für 15201...



Artikel-Nr.	Pohlzahl	Preis €
15730000	2	1,95

Direktverbinder nur für 15201... zu verwenden, max. 3A.

15725000  
Einspeisung für 15203...



Artikel-Nr.	Pohlzahl	Preis €
15725000	2	2,60

Einspeisung nur für 15203... zu verwenden, max. 3A, inkl. Anschlussleitung ca. 150 mm.

15728000  
Verbinder für 15203...

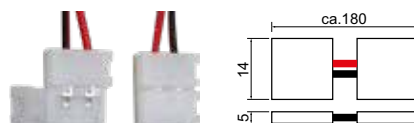

Artikel-Nr.	Pohlzahl	Preis €
15728000	2	3,90

Verbindungselement nur für 15203... zu verwenden, max. 3A, inkl. ca. 150 mm Verbindungsleitung.

15731000  
Direktverbinder für 15203...



Artikel-Nr.	Pohlzahl	Preis €
15731000	2	2,15

Direktverbinder nur für 15203... zu verwenden, max. 3A.



## Einspeisungen/Verbinder/Direktverbinder für RGB



15726000  
Einspeisung für 15203001

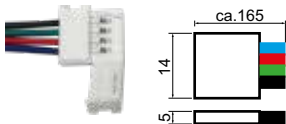

Artikel-Nr.	Pohlzahl	Preis €
15726000	4 (RGB)	3,00

Einspeisung nur für 15203001 zu verwenden, max. 3 A, inkl. Anschlussleitung ca. 150 mm.

15729000  
Verbinder für 15203001

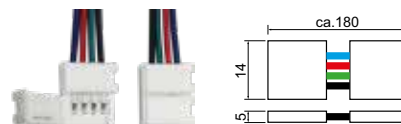

Artikel-Nr.	Pohlzahl	Preis €
15729000	4 (RGB)	4,30

Verbindungselement nur für 15203001 zu verwenden, max. 3 A, inkl. ca. 150 mm Verbindungsleitung.

15732000  
Direktverbinder für 15203001

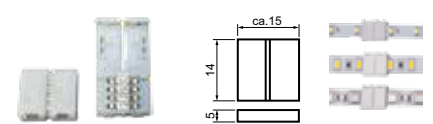

Artikel-Nr.	Pohlzahl	Preis €
15732000	4 (RGB)	2,35

Direktverbinder für flexible LED-RGB-Leiterplatine 15203001 zu verwenden, max. 3 A.

15720000 Silikon-Endkappen-Set, 12 mm 15721000 Silikon-Endkappen-Set, 14 mm



Artikel-Nr.	Pohlzahl	Preis €
15720000	2	9,90

10x Silikon-Endkappen für flexible Leiterplatten IP67, inkl. einer Tube Silikon (3g) zum Abdichten. Passend zu Leiterplatine 15271... und 15272..., Breite 12 mm.



Artikel-Nr.	Pohlzahl	Preis €
15721000	2	9,90

10x Silikon-Endkappen für flexible Leiterplatten IP67, inkl. einer Tube Silikon (3g) zum Abdichten. Passend zu Leiterplatine 15273... (nicht für RGB geeignet), Breite 14 mm

## Service für Konfektionierung

Sonderkonfektionierung von LED-Flexplatinen  
und Aluminiumprofilen und Kunststoffabdeckungen



### Sonderkonfektionierung von LED-Flexplatinen

Wir haben für Sie die komplette Rollenlänge unserer QualityFlex®-Bänder in die kleinste teilbare Längeneinheit unterteilt. Für die von Ihnen benötigte Länge bestellen Sie ein Vielfaches dieser Minimaleinheit.

#### Wichtig:

Jede Sonderlänge muss als einzelne Position bestellt werden.  
Die maximal zulässige Sonderlänge (Art.-Nr.: 75...) = Gesamtlänge der zugehörigen Rollenware (Art.-Nr.: 15...).

#### Zuschnitt-Varianten

75998000 = Konfektionierung der Anschlussleitung bei Schutzart IP00  
75999000 = Konfektionierung der Anschlussleitung bei erhöhter Schutzart

#### Bestellbeispiel für QualityFlex®-Band mit IP00:

Rollenware Art.-Nr. 15201027  
(IP00, Gesamtlänge 5000 mm);  
Kleinste Teileinheit = 100 mm = Art.-Nr. 75201027

Sie benötigen von diesem QualityFlex®-Band eine Länge von 3.600 mm.

#### Die Bestellung lautet:

36 x Art.-Nr. 75201027 = QualityFlex®-Band, Länge 3.600 mm  
1 x Art.-Nr. 75998000 = Konfektionierung bei Schutzart IP00, inkl. einseitiger Anschlussleitung (verlötet, Länge 300 mm)

#### Bestellbeispiel für das QualityFlex®-Band mit IP60 oder IP67:

Rollenware Art.-Nr. 15223003 (IP60, Gesamtlänge 5.000 mm) kleinste Teileinheit = 100 mm = Art.-Nr. 75223003

Sie benötigen von diesem QualityFlex®-Band eine Länge von 2.100 mm.

#### Die Bestellung lautet:

21 x Art.-Nr. 75223003 = QualityFlex®-Band, Länge 2.100 mm  
1 x Art.-Nr. 75999000 = Konfektionierung bei erhöhter Schutzart, inkl. einseitiger Anschlussleitung (verlötet, Länge 300 mm).



## Sonderkonfektionierung von Aluminiumprofilen und Kunststoffabdeckungen

Unsere QualityFlex®-Aluminium-Profil, sowie die dazugehörigen Kunststoffabdeckungen bieten wir in der Standardlänge von 2.000 mm an. Für Sonderlängen bestellen Sie bitte immer ein Vielfaches der Minimaleinheit von 100 mm.

### Wichtig:

Jedes Profil muss als einzelne Position bestellt werden. Sonderlängen größer 2.000 mm fragen Sie bitte separat an.

### Zuschnitt-Varianten

73991000 = Zuschnitt von Aluminium-Profilen

73992000 = Zuschnitt von Kunststoff-Abdeckungen

### Bestellbeispiel für QualityFlex® Aluminium-Profile

Sie benötigen von dem Aluminium-Profil (Art.-Nr. 53654260) sowie dem dazugehörigen Kunststoff-Profil (Art.-Nr. 53402070) eine Sonderlänge von 700 mm.

### Die Bestellung lautet:

7 x Art.-Nr. 73654260 = Aluminium-Profil, Länge 700 mm

1 x Art.-Nr. 73991000 = Zuschnitt von Aluminium-Profilen

### Bestellbeispiel für QualityFlex® Kunststoffabdeckungen

### Die Bestellung lautet:

7 x Art.-Nr. 73402070 = Kunststoff-Abdeckprofil, Länge 700 mm

1 x Art.-Nr. 73992000 = Zuschnitt von Kunststoff-Abdeckungen

Unsere Vertriebsmitarbeiter stehen Ihnen für Rückfragen gerne zur Verfügung.

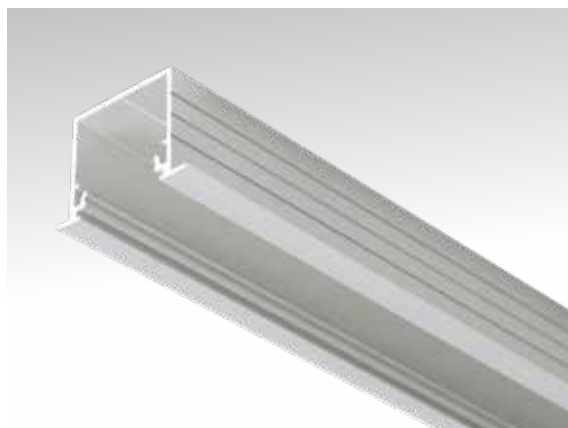

### § 1 Allgemeines - Geltungsbereich

1. Unsere Verkaufsbedingungen gelten ausschließlich; entgegenstehende oder von unseren Verkaufsbedingungen abweichende Bedingungen des Bestellers erkennen wir nicht an, es sei denn, wir hätten ausdrücklich schriftlich ihrer Geltung zugestimmt. Unsere Verkaufsbedingungen gelten auch dann, wenn wir in Kenntnis entgegenstehender oder von unseren Verkaufsbedingungen abweichender Bedingungen des Bestellers die Lieferung an den Besteller vorbehaltlos ausführen.

2. Maßgeblich für den Inhalt und den Umfang von Lieferungen und Leistungen ist unser schriftliches Angebot und, wenn wir eine Auftragsbestätigung erteilen, unsere schriftliche Auftragsbestätigung.

3. Unsere Verkaufsbedingungen gelten nur gegenüber Unternehmern im Sinn von § 310 Abs. 1 BGB.

4. Unsere Verkaufsbedingungen gelten auch für alle künftigen Geschäfte mit dem Besteller. Nachstehende Geschäftsbedingungen haben Vorrang vor inhaltlich abweichenden Bedingungen des Bestellers. Der Verzicht des Bestellers auf die Geltung evtl. eigener Geschäftsbedingungen wird auch nicht durch unser Schweigen oder unsere Leistung beseitigt. Eine Abweichung von den nachstehenden Bedingungen bedarf im Einzelfall unserer schriftlichen Bestätigung.

5. Alle technischen Daten unserer Kataloge und sonstigen Verkaufsunterlagen, Listen und Zeichnungen sowie Gewichts-, Maß- und Mischungsangaben sind sorgfältig erstellt, bei Irrtümern bleiben nachträgliche Korrekturen vorbehalten.

6. Es liegt im Verantwortungsbereich des Bestellers zu prüfen, ob unser Produkt für den von ihm vorgegebenen Zweck geeignet ist.

7. Soweit Erklärungen nach diesen Geschäftsbedingungen schriftlich zu erfolgen haben, wird dies auch durch die Textform gemäß § 126 b BGB gewahrt.

### § 2 Angebot - Angebotsunterlagen

1. Ist die Bestellung als Angebot gemäß § 145 BGB zu qualifizieren, so können wir dieses innerhalb von vier Wochen annehmen.

2. An Abbildungen, Zeichnungen, Kalkulationen und Unterlagen behalten wir uns Eigentums- und Urheberrechte vor; sie dürfen Dritten nicht zugänglich gemacht werden. Dies gilt auch für solche schriftlichen Unterlagen, die als „vertraulich“ bezeichnet sind. Vor ihrer Weitergabe an Dritte bedarf der Besteller unserer ausdrücklichen schriftlichen Zustimmung. Angebote haben Gültigkeit nur in schriftlicher Form. Die genannten Preise gelten unter dem Vorbehalt, dass die der Angebotsabgabe zugrunde gelegten Auftragsdaten unverändert bleiben.

3. Erstmuster und Erstmusterprüfberichte fertigen wir nur nach ausdrücklicher schriftlicher Vereinbarung gegen Berechnung nach Aufwand an.

4. Produkte, die uns nach Zeichnung oder Mustern vom Besteller in Auftrag gegeben werden, unterliegen der Verpflichtung des Bestellers evtl. Schutzrechte Dritter zu prüfen und nicht zu verletzen. Wird uns bei Nichtbeachtung dieser Verpflichtung von einem Dritten unter Berufung auf ein ihm gehörendes Schutzrecht eine Fertigung untersagt oder kann das Produkt wegen der Verletzung des Schutzrechtes nicht verwandt werden, sind wir berechtigt - ohne die Rechtslage zu prüfen und unter Ausschluss aller Schadensersatzansprüche des Bestellers gleich aus welchem Rechtsgrund - die Herstellung und Lieferung bis zur Klärung des Sachverhalts einzustellen und vom Besteller Schadensersatz zu verlangen, mindestens in Höhe von 15 % des Rechnungswertes für das bestellte Produkt. Der Besteller stellt uns bereits jetzt von Schadensersatz und sonstigen Ersatzansprüchen Dritter, insbesondere von Rechtsinhabern, auf erstes Anfordern frei. Zum Umfang des Schadens gehören auch solche Kosten, die uns durch die Abwehr von Ansprüchen Dritter entstehen.

### § 3 Preise - Zahlungsbedingungen

1. Sofern sich aus der Auftragsbestätigung nichts anderes ergibt, gelten unsere Preise „ab Werk“, einschließlich der für unsere Produkte von uns üblicherweise verwandte Verpackung zzgl. der am Tag der Rechnungsstellung geltender Mehrwertsteuer. Gewünschte Spezialverpackungen oder Umverpackungen oder spezielle Kleinverpackungen werden dem Besteller berechnet. Die Preise gelten jeweils nur für die vertraglich vereinbarte Menge und Ausführung. Werden vom Besteller Änderungen gewünscht, die eine höhere Bearbeitung erfordern, als nach dem Vertrag oder dem üblichen Produktionsverfahren zugrunde gelegt, so bleibt eine angemessene Änderung der Preise vorbehalten. Wir behalten uns das Recht vor, wenn sich nach Abschluss des Vertrages, unvorhersehbar unsere Kosten, insbesondere aufgrund von Tarifabschlüssen, Materialpreiserhöhungen, insbesondere Rohstoffpreiserhöhungen oder Energiekostensteigerungen, erhöhen unsere Preise um das Maß der dadurch eingetretenen Kostensteigerung zu erhöhen, eintreten.

2. Die gesetzliche Mehrwertsteuer ist nicht in unseren Preisen eingeschlossen; sie wird in gesetzlicher Höhe am Tag der Rechnungsstellung in der Rechnung gesondert ausgewiesen.

3. Der Abzug von Skonto bedarf besonderer schriftlicher Vereinbarung

4. Sofern sich aus der Auftragsbestätigung nichts anderes ergibt, ist der Kaufpreis netto (ohne Abzug) frei Zahlstelle zu leisten und innerhalb von 10 Tagen ab Rechnungsdatum zur Zahlung fällig. Kommt der Besteller in Zahlungsverzug, so sind wir berechtigt, Verzugszinsen in Höhe von 8 Prozentpunkten über dem gesetzlichen Basiszinssatz per anno zu fordern. Falls wir in der Lage sind, einen höheren Verzugschaden nachzuweisen, sind wir berechtigt, diesen geltend zu machen. Der Besteller ist jedoch berechtigt, uns nachzuweisen, dass uns als Folge des Zahlungsverzuges kein oder ein wesentlich geringerer Schaden entstanden ist.

5. Aufrechnungsrechte stehen dem Besteller nur zu, wenn seine Gegenansprüche rechtskräftig festgestellt, unbestritten oder von uns anerkannt sind, oder sie in einem Gegenseitigkeitsverhältnis (Synallagma) zur Hauptforderung stehen. Dem Besteller steht nur wegen festgestellter, unbestrittener, von uns anerkannter oder in einem Gegenseitigkeitsverhältnis (Synallagma) zur Hauptforderung stehender Gegenansprüche ein Zurückbehaltungsrecht zu. Außerdem ist er zur Ausübung eines Zurückbehaltungsrechtes insoweit befugt, als sein Gegenanspruch auf dem gleichen Vertragsverhältnis beruht. Guthabensverhältnisse werden ausdrücklich zum Zwecke der Verrechnung erteilt. Ein Anspruch auf Auszahlung besteht nicht.

6. Bei Zweifeln an der Zahlungsfähigkeit des Bestellers behalten wir uns vor, Vorauszahlungen oder Sicherheitsleistungen zu verlangen. Wird uns bekannt, dass beim Besteller fruchtlos gepfändet worden ist oder erhalten wir Hinweise auf den Vermögensverfall des Bestellers, so sind wir berechtigt, unter Anrechnung der gemachten Aufwendungen vom Vertrag zurückzutreten.

### § 4 Lieferzeit - Lieferbedingungen

1. Der Beginn der von uns angegebenen oder mit uns vereinbarten Lieferzeit setzt die Abklärung aller technischen Fragen, vom Besteller zu liefernden Unterlagen, erforderlichen Genehmigungen und Freigaben, insbesondere von Plänen sowie die Einhaltung der vereinbarten Zahlungsbedingungen und die Erfüllung der sonstigen Mitwirkungshandlungen durch den Besteller voraus.

2. Die Einhaltung unserer Lieferverpflichtung setzt weiter die rechtzeitige und ordnungsgemäße Erfüllung der Verpflichtung des Bestellers voraus sowie unsere ordnungsgemäße Belieferung mit den für die Herstellung des Lieferproduktes erforderlichen Rohstoffen. Die Einrede des nicht erfüllten Vertrages bleibt vorbehalten.

3. Beruht die Nichteinhaltung von Lieferfristen auf höherer Gewalt, z.B. Streit, Aussperrung, etc. so verlängern sich die Fristen angemessen. Eine sollte angemessene Verlängerung der Lieferfristen tritt auch ein, wenn wir nicht richtig und recht-

zeitig beliefert werden (Vorbehalt der richtigen und rechtzeitigen Selbstbelieferung).

4. Kommt der Besteller in Annahmeverzug oder verletzt er schuldhaft sonstige Mitwirkungspflichten, so sind wir berechtigt, den uns insoweit entstehenden Schaden, einschließlich etwaiger Mehraufwendungen ersetzt zu verlangen. Weitergehende Ansprüche oder Rechte bleiben vorbehalten. Wird die Anlieferung, der Versand oder die Zustellung auf Wunsch des Bestellers verschoben, so können wir 10 Tage nach Anzeige der Versandbereitschaft der Waren durch uns ein Lagergeld in Höhe von 0,05% des Rechnungsbetrages für jeden angefangenen Monat, maximal jedoch 5% des Rechnungsbetrages dem Besteller in Rechnung stellen. Der Nachweis über höhere oder niedrigere Aufwendungen bleibt beiden Vertragsparteien vorbehalten.

5. Sofern die Voraussetzungen in Abs. 4 vorliegen, geht die Gefahr eines zufälligen Untergangs oder einer zufälligen Verschlechterung der Kaufsache in dem Zeitpunkt auf den Besteller über, in dem dieser in Annahme- oder Schuldnerverzug geraten ist.

6. Wir haften nach den gesetzlichen Bestimmungen, soweit der zugrundeliegende Kaufvertrag ein Fixgeschäft im Sinn von § 286 Abs. 2 Nr. 4 BGB oder von § 376 HGB ist. Wir haften auch nach den gesetzlichen Bestimmungen, sofern als Folge eines von uns zu vertretenden Lieferverzugs der Besteller berechtigt ist geltend zu machen, dass sein Interesse an der weiteren Vertragserfüllung in Fortfall geraten ist.

7. Wir haften ferner nach den gesetzlichen Bestimmungen, sofern der Lieferverzug auf einer von uns zu vertretenden vorsätzlichen oder grob fahrlässigen Vertragsverletzung beruht; ein Verschulden unserer Vertreter oder Erfüllungsgehilfen ist uns zuzurechnen. Sofern der Lieferverzug auf einer von uns zu vertretenden grob fahrlässigen Vertragsverletzung beruht, ist unsere Schadensersatzhaftung auf den vorhersehbaren, typischerweise eintretenden Schaden begrenzt.

8. Wir haften auch dann nach den gesetzlichen Bestimmungen, soweit der von uns zu vertretende Lieferverzug auf schuldhafter Verletzung einer wesentlichen Vertragspflicht beruht; in diesem Fall ist aber die Schadensersatzhaftung auf den vorhersehbaren, typischerweise eintretenden Schaden begrenzt.

9. Wir sind zu Teillieferungen in zumutbarem Umfang berechtigt. Abweichungen hinsichtlich der Abmessungen, des Gewichtes, der technischen Gestaltung, der Herstellung und des Umfangs der zu liefernden Ware sind innerhalb der handelsüblichen produktspezifischen Toleranzen zulässig. Als vom Hersteller genehmigt gelten darüber hinaus Änderungen, die der technischen Verbesserung und unserer Produkte dienen.

### § 5 Gefahrenübergang - Verpackungskosten

1. Sofern sich aus der Auftragsbestätigung nichts anderes ergibt, ist Lieferung „ab Werk“ vereinbart.

2. Für die Rücknahme von Verpackungen gelten besondere Vereinbarungen.

3. Soweit der Besteller es wünscht, werden wir die Lieferung durch eine Transportversicherung eindecken; die insoweit anfallenden Kosten trägt der Besteller.

4. Der Besteller ist verpflichtet, in angemessener Frist vor Lieferung der Ware ein oder mehrere Personen namentlich zu benennen, die zur Entgegennahme der Ware und der Begleitpapiere und Unterzeichnung der Lieferpapiere und Begleitpapiere durch den Besteller bevollmächtigt sind. Dies gilt insbesondere, wenn die Ware an einen anderen Ort als den Sitz des Bestellers geliefert werden soll. Werden derartige Angaben nicht gemacht, gelten diejenigen Personen, die die Ware tatsächlich entgegen genommen haben, als zur Entgegennahme der Ware berechtigt und zur Zeichnung der Übergabepapiere (Lieferschein und sonstige Begleitpapiere) als bevollmächtigt.

5. Ist keine vom Besteller bezeichnete Person zum vereinbarten Termin an dem vorgegebenen Ort anwesend oder ist diese

Person oder andere Personen zur Annahme der Ware nicht bereit, tritt der Besteller in Annahmeverzug mit der Folge, dass die Gefahr auf ihn übergeht. Ferner hat er die Mehrkosten zu tragen, die dadurch entstehen, dass eine erneute Anlieferung erfolgt.

6. Der Besteller kann die Entgegennahme von Lieferungen wegen unerheblicher Mängel nicht verweigern.

## § 6 Mängelhaftung

1. Mängelansprüche des Bestellers setzen voraus, dass dieser seinen nach § 377 HGB geschuldeten Untersuchungs- und Rügeobliegenheiten ordnungsgemäß nachgekommen ist.

2. Soweit ein Mangel der Kaufsache vorliegt, sind wir nach unserer Wahl zur Nacherfüllung in Form einer Mängelbeseitigung oder zur Lieferung einer neuen mangelfreien Sache berechtigt. Im Fall der Mängelbeseitigung sind wir verpflichtet, alle zum Zweck der Nacherfüllung erforderlichen Aufwendungen, insbesondere Transport-, Wege-, Arbeits- und Materialkosten sowie die Aufwendungen für das Entfernen der mangelhaften und den Einbau oder das Anbringen der nachgebesserten oder gelieferten mangelfreien Sache zu tragen, soweit sich diese nicht dadurch erhöhen, dass die Kaufsache nach einem anderen Ort als dem Erfüllungsort verbracht wurde. Wir können die Nacherfüllung verweigern, wenn die Aufwendungen zur Mängelbeseitigung den Kaufpreis voraussichtlich übersteigen.

3. Ein- und Ausbaukosten sind von uns nur dann zu tragen, wenn die Sache gemäß ihrer Art und ihrem Verwendungszweck in eine andere Sache eingebaut oder an eine andere Sache angebracht wurde und wir den Mangel, der für die Geltendmachung der Nacherfüllungsansprüche ursächlich ist, zu vertreten haben.

4. Schlägt die Nacherfüllung fehl, so ist der Besteller nach seiner Wahl berechtigt, Rücktritt oder Minderung zu verlangen.

5. Wir haften nach den gesetzlichen Bestimmungen, sofern der Besteller Schadensersatzansprüche geltend macht, die auf Vorsatz oder grober Fahrlässigkeit, einschließlich von Vorsatz oder grober Fahrlässigkeit unserer Vertreter oder Erfüllungsgehilfen beruhen. Soweit uns keine vorsätzliche Vertragsverletzung angelastet wird, ist die Schadensersatzhaftung auf den vorhersehbaren, typischerweise eintretenden Schaden begrenzt.

6. Wir haften nach den gesetzlichen Bestimmungen, sofern wir schuldhaft eine wesentliche Vertragspflicht verletzen; auch in diesem Fall ist aber die Schadensersatzhaftung auf den vorhersehbaren, typischerweise eintretenden Schaden begrenzt. Eine wesentliche Vertragspflicht liegt vor, wenn sich die Pflichtverletzung auf eine Pflicht bezieht, auf deren Erfüllung der Kunde vertraut hat und auch vertrauen durfte.

7. Die Haftung wegen schuldhafter Verletzung des Lebens, des Körpers oder der Gesundheit bleibt unberührt; dies gilt auch für die zwingende Haftung nach dem Produkthaftungsgesetz.

8. Soweit nicht vorstehend etwas Abweichendes geregelt, ist die Haftung ausgeschlossen.

9. Die Verjährungsfrist für Mängelansprüche beträgt 12 Monate, gerechnet ab Gefahrenübergang.

## § 7 Gesamthaftung

1. Eine weitergehende Haftung auf Schadensersatz als in § 6 und § 4 vorgesehen ist - ohne Rücksicht - auf die Rechtsnatur des geltend gemachten Anspruchs ausgeschlossen. Dies gilt insbesondere für Schadensersatzansprüche aus Verschulden bei Vertragsschluss, wegen sonstiger Pflichtverletzungen oder wegen deliktischer Ansprüche auf Ersatz von Sachschäden gemäß § 823 BGB.

2. Für die Verjährung aller Ansprüche, die nicht der Verjährung wegen eines Mangels der Sache unterliegen, gilt eine

Ausschlussfrist von 18 Monaten. Sie beginnt ab Kenntnis des Schadens und der Person des Schädigers.

3. Die Begrenzung nach Abs. 1 gilt auch, soweit der Besteller anstelle eines Anspruchs auf Ersatz des Schadens statt der Leistung, Ersatz nutzloser Aufwendungen verlangt.

4. Soweit die Schadensersatzhaftung uns gegenüber ausgeschlossen oder eingeschränkt ist, gilt dies auch im Hinblick auf die persönliche Schadensersatzhaftung unserer Angestellten, Arbeitnehmer, Mitarbeiter, Vertreter und Erfüllungsgehilfen.

## § 8 Eigentumsvorbehaltssicherung

1. Wir behalten uns das Eigentum an der Kaufsache bis zum Eingang aller Zahlungen aus der Geschäftsverbindung mit dem Besteller vor. Soweit mit dem Besteller Bezahlungen der Kaufschuld auf Grund des Scheck-Wechsel-Verfahrens vereinbarten, erstreckt sich der Vorbehalt auch auf die Einlösung des von uns akzeptierten Wechsels durch den Besteller und erlischt nicht durch Gutschrift des erhaltenden Schecks bei uns. Verletzt der Besteller seine vertragliche Pflicht oder gerät er in Zahlungsverzug, so können wir von Vertrag zurücktreten, wenn er nach angemessener Fristsetzung seinen Pflichten nicht nachkommt oder uns ein Festhalten am Vertrag auch ohne Mahnung nicht zuzumuten ist. Wir können den Rücktritt auch dadurch erklären, dass wir die Kaufsache zurücknehmen. Wie nach Rücknahme der Kaufsache zu deren Verwertung befugt, der Verwertungserlös ist auf die Verbindlichkeiten des Kunden - abzüglich angemessener Verwertungskosten - anzurechnen.

2. Der Besteller ist bis zum endgültigen Eigentumsübergang verpflichtet, die Kaufsache pfleglich zu behandeln; insbesondere ist er verpflichtet diese auf eigene Kosten gegen Feuer-, Wasser- und Diebstahlschäden ausreichend zum Neuwert zu versichern. Sofern Wartungs- und Inspektionsarbeiten erforderlich sind, muss der Besteller diese auf eigene Kosten rechtzeitig durchführen.

3. Bei Pfändungen oder sonstigen Eingriffen Dritter hat uns der Besteller unverzüglich schriftlich zu benachrichtigen, damit wir Klage gemäß § 771 ZPO erheben können. Soweit der Dritte nicht in der Lage ist, uns die gerichtlichen und außergerichtlichen Kosten einer Klage gemäß § 771 ZPO zu erstatten, haftet der Kunde für den uns entstandenen Ausfall.

4. Der Besteller ist berechtigt, die Kaufsache im ordentlichen Geschäftsgang weiter zu verkaufen; er tritt uns jedoch bereits jetzt alle Forderungen in Höhe des Faktura-Endbetrages (einschließlich Mehrwertsteuer) unserer Forderung ab, die ihm aus der Weiterveräußerung gegen seine Abnehmer oder Dritte erwachsen, und zwar unabhängig davon, ob die Kaufsache ohne oder nach Verarbeitung weiter verkauft worden ist. Zur Einziehung dieser Forderung bleibt der Besteller auch nach der Abtretung ermächtigt. Unsere Befugnis, die Forderung selbst einzuziehen, bleibt hiervon unberührt. Wir verpflichten uns jedoch, die Forderung nicht einzuziehen, solange der Besteller seinen Zahlungsverpflichtungen aus den vereinnahmten Erlösen nachkommt, nicht in Zahlungsverzug gerät und insbesondere kein Antrag auf Eröffnung eines Vergleichs- oder Insolvenzverfahrens gestellt ist oder Zahlungseinstellung vorliegt. Ist aber dies der Fall, so können wir verlangen, dass der Besteller uns die abgetretenen Forderungen und deren Schuldner bekannt gibt, alle zum Einzug erforderlichen Angaben macht, die dazugehörigen Unterlagen aushändigt und den Schuldnern (Dritten) die Abtretung mitteilt. Die von uns im Voraus abgetretene Forderung bezieht sich auch auf den anerkannten Saldo, so wie im Fall der Insolvenz des Abnehmers auf den dann vorhandenen kausalen Saldo.

5. Die Verarbeitung oder Umbildung der Kaufsache durch den Besteller wird stets für uns vorgenommen. Wird die Kaufsache mit anderen, uns nicht gehörenden Gegenständen verarbeitet, so erwerben wir das Miteigentum

an der neuen Sache im Verhältnis des Wertes der Kaufsache (Fakturaendbetrag, einschließlich Mehrwertsteuer) zu den anderen verarbeiteten Gegenständen zur Zeit der Verarbeitung. Für die durch Verarbeitung entstehende Sache gilt im Übrigen das Gleiche wie für die unter Vorbehalt gelieferte Kaufsache.

6. Wird die Kaufsache mit anderen, uns nicht gehörenden Gegenständen untrennbar vermischt, so erwerben wir das Miteigentum an der neuen Sache im Verhältnis des Wertes der Kaufsache (Fakturaendbetrag, einschließlich Mehrwertsteuer) zu den anderen vermischten Gegenständen zum Zeitpunkt der Vermischung. Erfolgt die Vermischung in der Weise, dass die Sache des Kunden als Hauptsache anzusehen ist, so gilt als vereinbart, dass der Besteller uns anteilmäßig Miteigentum überträgt. Der Besteller verwahrt das so entstandene Alleineigentum oder Miteigentum für uns.

7. Der Besteller tritt uns auch die Forderungen zur Sicherung unserer Forderungen gegen ihn ab, die durch die Verbindung der Kaufsache mit einem Grundstück gegen einen Dritten erwachsen.

8. Wir verpflichten uns, die uns zustehenden Sicherheiten auf Verlangen des Bestellers insoweit freizugeben, als der realisierbare Wert unserer Sicherheiten die zu sichernden Forderungen um mehr als 10% übersteigt; die Auswahl der freizugebenden Sicherheiten obliegt uns.

## § 9 Gerichtsstand - Erfüllungsort - Salvatorische Klausel

1. Sofern der Besteller Kaufmann ist, ist unter Ausschluss sonstiger Gerichtsstände Gerichtsstand für alle entstehenden Streitigkeiten, Sundern (Sauerland); wir sind jedoch berechtigt, den Besteller auch an seinem allgemeinen Gerichtsstand zu verklagen.

2. Es gilt das Recht der Bundesrepublik Deutschland; die Geltung des UN-Kaufrechts ist ausgeschlossen.

3. Sofern sich aus der Auftragsbestätigung nichts anderes ergibt, ist Erfüllungsort für alle Leistungen und Gegenleistungen von uns und des Lieferanten, einschließlich von Zahlungen, der Hauptsitz der Brumberg Leuchten GmbH & Co. KG in Sundern (Sauerland).

4. Diese Allgemeinen Verkaufsbedingungen bleiben auch dann gültig, wenn einzelne Klauseln sich als ungültig erweisen sollten. Die ungültige Klausel wird von den Parteien so ergänzt oder umgedeutet, dass der mit der ungültigen Vorschrift beabsichtigte wirtschaftliche Zweck weitestgehend erreicht wird. Entsprechend ist zu verfahren, wenn sich bei der Durchführung des Vertragsverhältnisses eine ergänzungsbedürftige Lücke ergibt. Beruht die Ungültigkeit auf einer Leistungs- oder Zeitbestimmung, so tritt an ihre Stelle das gesetzlich zulässige Maß.

Sollte eine Bestimmung dieser allgemeinen Verkaufsbedingungen mit Rücksicht auf zwingendes ausländisches Recht unwirksam sein, wird der Lieferant auf Verlangen diejenigen Vertragsergänzungen mit uns vereinbaren und diejenigen Erklärungen Dritter oder Behörden gegenüber abgeben, durch die die Wirksamkeit der betroffenen Regelung und, wenn dies nicht möglich ist, ihr wirtschaftlicher Gehalt auch nach dem ausländischen Recht gewährleistet bleibt.

5. Die deutsche Version der Allgemeinen Geschäftsbedingungen ist die maßgebliche Fassung. Sie hat bei Übersetzungen Vorrang vor der englischen Übersetzung und ist nach der deutschen Rechtsprechung gestaltet.

Stand: Januar 2018

Index

Inhalt	Seite	Preis €	Inhalt	Seite	Preis €	Inhalt	Seite	Preis €
15201003	8	98,00	15206004	18	289,00	15272003	10	229,00
15201004	8	98,00	15206005	18	289,00	15272004	10	229,00
15201005	8	98,00	15206027	18	289,00	15272005	10	229,00
15201006	8	98,00	15215004	20	379,00	15272024	10	229,00
15201007	8	98,00	15221003	8	129,00	15272027	10	229,00
15201008	8	98,00	15221004	8	129,00	15273001	22	279,00
15201009	8	98,00	15221005	8	129,00	15273003	12	279,00
15201024	8	98,00	15221024	8	129,00	15273004	12	279,00
15201027	8	98,00	15221027	8	129,00	15273005	12	279,00
15202003	10	175,00	15222003	10	198,00	15273024	12	279,00
15202004	10	175,00	15222004	10	198,00	15273027	12	279,00
15202005	10	175,00	15222005	10	198,00	15282003	10	249,00
15202024	10	175,00	15222024	10	198,00	15282004	10	249,00
15202027	10	175,00	15222027	10	198,00	15283003	12	299,00
15203001	22	198,00	15223001	22	249,00	15283004	12	299,00
15203003	12	198,00	15223003	12	249,00	15720000	81	104,80
15203004	12	198,00	15223004	12	249,00	15721000	81	105,80
15203005	12	198,00	15223005	12	249,00	15724000	80	2,15
15203024	12	198,00	15223024	12	249,00	15725000	80	101,80
15203027	12	198,00	15223027	12	249,00	15726000	81	3,00
15204003	14	209,00	15271003	8	149,00	15727000	80	3,45
15204004	14	209,00	15271004	8	149,00	15728000	80	102,80
15204005	14	209,00	15271005	8	149,00	15729000	81	4,30
15204027	14	209,00	15271006	8	149,00	15730000	80	1,95
15205003	16	298,00	15271007	8	149,00	15731000	80	103,80
15205004	16	298,00	15271008	8	149,00	15732000	81	2,35
15205005	16	298,00	15271009	8	149,00	17206000	74	50,70
15205027	16	298,00	15271024	8	149,00	17207000	74	58,00
15206003	18	289,00	15271027	8	149,00	17223000	75	104,00

Inhalt	Seite	Preis €	Inhalt	Seite	Preis €	Inhalt	Seite	Preis €
17224000	75	116,00	19202905	30	649,00	19263927	32	529,00
17225000	75	126,00	19202927	30	649,00	53001000	38	3,00
17226000	75	164,00	19203903	32	589,00	53002000	47	9,80
17505000	78	96,80	19203904	32	589,00	53003000	41	3,80
17506000	78	98,80	19203905	32	589,00	53004000	41	3,00
17507000	78	37,80	19203927	32	589,00	53005000	38	3,10
17508000	78	96,80	19221903	28	736,80	53006000	45	35,90
17509000	78	59,00	19221904	28	736,80	53007000	44	8,80
18151000	76	459,00	19221905	28	736,80	53008000	47	4,70
18152000	76	129,00	19221927	28	736,80	53009000	49	9,50
18153000	76	129,00	19222903	30	739,00	53010000	52	4,90
18154000	76	119,00	19222904	30	739,00	53011000	52	16,20
18155000	76	129,00	19222905	30	739,00	53012000	52	14,40
18161000	77	479,00	19222927	30	739,00	53013000	52	12,10
18162000	77	129,00	19223903	32	639,00	53014000	57	3,30
18163000	77	129,00	19223904	32	639,00	53015260	60	5,20
18164000	77	119,00	19223905	32	639,00	53016020	60	43,50
18165000	77	129,00	19223927	32	639,00	53017020	60	58,60
18187000	79	99,80	19261903	28	309,90	53018020	60	65,30
18188000	79	60,40	19261904	28	309,90	53019080	63	14,00
18189000	79	100,80	19261905	28	309,90	53020000	64	3,80
18503002	24	427,60	19261927	28	309,90	53021000	64	10,30
18523002	24	492,00	19262903	30	319,90	53022260	64	59,90
19201903	28	628,90	19262904	30	319,90	53023000	67	3,60
19201904	28	628,90	19262905	30	319,90	53026000	71	2,00
19201905	28	628,90	19262927	30	319,90	53030000	39	13,50
19201927	28	628,90	19263903	32	529,00	53031000	68	6,40
19202903	30	649,00	19263904	32	529,00	53032000	48	52,70
19202904	30	649,00	19263905	32	529,00	53034000	39	5,60

Index

Inhalt	Seite	Preis €	Inhalt	Seite	Preis €	Inhalt	Seite	Preis €
53050070	38	2,40	53064260	50	2,80	53080260	67	3,50
53050260	38	2,40	53065070	50	19,60	53081070	67	48,00
53051070	38	19,20	53065080	50	19,60	53081260	67	37,80
53051260	38	18,00	53065260	50	19,00	53082070	67	23,70
53052260	40	2,40	53066070	52	3,90	53082260	67	22,90
53053260	40	2,40	53066080	52	3,90	53083260	71	2,60
53054070	41	2,50	53066260	52	3,90	53084070	58	23,00
53054080	41	2,50	53067260	40	17,50	53084080	58	23,00
53054260	41	2,50	53068260	48	45,20	53084260	58	22,40
53055070	41	19,80	53069070	52	25,50	53085260	59	21,40
53055080	41	19,80	53069080	52	25,50	53086070	42	13,80
53055260	41	19,20	53069260	52	23,10	53087260	39	21,40
53056070	44	3,90	53070070	56	2,60	53088260	51	21,40
53057070	44	3,20	53070260	56	2,60	53091070	54	3,60
53057080	44	3,20	53071070	56	18,80	53092070	55	4,60
53057260	44	3,20	53071260	56	18,20	53400000	38	14,00
53058070	44	2,10	53072260	57	3,50	53400070	38	14,00
53058080	44	2,10	53073070	58	2,70	53401070	49	37,80
53058260	44	2,10	53073080	58	2,70	53402000	41	17,00
53059070	44	25,70	53073260	58	2,70	53402070	41	17,00
53059080	44	25,70	53074260	60	2,70	53403070	60	17,40
53059260	44	25,70	53075260	68	30,40	53404000	54	24,90
53060070	47	2,60	53076260	63	8,30	53404070	54	24,90
53060260	47	2,60	53077260	63	9,10	53430000	38	28,40
53061070	47	18,60	53078070	64	2,80	53431070	57	20,80
53061260	47	17,90	53078260	64	2,80	53432070	44	41,40
53062260	49	2,60	53079070	67	3,50	53440000	39	27,90
53064070	50	2,80	53079260	67	3,50	53440070	39	27,90
53064080	50	2,80	53080070	67	3,50	53600070	38	28,20



Inhalt	Seite	Preis €	Inhalt	Seite	Preis €	Inhalt	Seite	Preis €
53600260	38	22,60	53703260	59	29,40	73402070	41	1,10
53601260	40	22,30	53750260	60	19,00	73403070	60	1,10
53602070	41	34,80	53751260	68	60,90	73404000	54	1,60
53602080	41	34,80	53752260	63	67,00	73404070	54	1,60
53602260	41	25,20	53753070	64	21,30	73430000	38	1,80
53603070	44	48,90	53753260	64	18,30	73431070	57	1,30
53603080	44	48,90	53754070	67	56,30	73432070	44	2,60
53603260	44	31,50	53754260	67	46,50	73440000	39	1,80
53604260	42	22,50	53755260	69	33,70	73440070	39	1,80
53605260	39	33,30	53756070	45	21,60	73600070	38	1,80
53650260	48	68,30	53756080	45	21,60	73600260	38	1,50
53651070	47	29,50	53756260	45	16,20	73601260	40	1,40
53651260	47	22,00	53757260	71	31,90	73602070	41	2,20
53652260	49	31,50	53901070	72	33,70	73602080	41	2,20
53653070	50	36,50	53901080	72	33,70	73602260	41	1,60
53653080	50	36,50	53901260	72	27,70	73603070	44	3,10
53653260	50	25,30	53902070	72	58,20	73603080	44	3,10
53654070	52	38,70	53902080	72	58,20	73603260	44	2,00
53654080	52	38,70	53902260	72	46,20	73604260	42	1,40
53654260	52	34,50	53911070	73	38,60	73605260	39	2,10
53655070	54	50,20	53911080	73	38,60	73650260	48	4,30
53656070	55	58,50	53911260	73	30,50	73651070	47	1,90
53657260	51	24,70	53912070	73	68,10	73651260	47	1,40
53700070	56	34,20	53912080	73	68,10	73652260	49	2,00
53700260	56	26,50	53912260	73	52,00	73653070	50	2,30
53701260	57	20,80	73400000	38	0,90	73653080	50	2,30
53702070	58	46,50	73400070	38	0,90	73653260	50	1,60
53702080	58	46,50	73401070	49	2,40	73654070	52	2,50
53702260	58	31,60	73402000	41	1,10	73654080	52	2,50

Index

Inhalt	Seite	Preis €	Inhalt	Seite	Preis €	Inhalt	Seite	Preis €
73654260	52	2,20	75201007	8	2,35	75206003	18	3,50
73655070	54	3,20	75201008	8	2,35	75206004	18	3,50
73656070	55	3,70	75201009	8	2,35	75206005	18	3,50
73657260	51	1,60	75201024	8	2,35	75206027	18	3,50
73700070	56	2,20	75201027	8	2,35	75215004	20	4,55
73700260	56	1,70	75202003	10	2,10	75221003	8	3,10
73701260	57	1,30	75202004	10	2,10	75221004	8	3,10
73702070	58	2,90	75202005	10	2,10	75221005	8	3,10
73702080	58	2,90	75202024	10	2,10	75221024	8	3,10
73702260	58	2,00	75202027	10	2,10	75221027	8	3,10
73703260	59	1,90	75203001	22	4,75	75222003	10	2,40
73750260	60	2,20	75203003	12	4,75	75222004	10	2,40
73751260	68	3,80	75203004	12	4,75	75222005	10	2,40
73752260	63	4,20	75203005	12	4,75	75222024	10	2,40
73753070	64	1,40	75203020	26	2,20	75222027	10	2,40
73753260	64	1,20	75203024	12	4,75	75223001	22	6,00
73754070	67	3,60	75203027	12	4,75	75223003	12	6,00
73754260	67	2,90	75203028	26	2,20	75223004	12	6,00
73755260	69	2,10	75203030	26	2,20	75223005	12	6,00
73756070	70	1,40	75203038	26	2,20	75223024	12	6,00
73756080	70	1,40	75203040	26	2,20	75223027	12	6,00
73756260	70	1,10	75204003	14	5,05	75271003	8	3,60
73757260	71	2,00	75204004	14	5,05	75271004	8	3,60
73991000	38	5,10	75204005	14	5,05	75271005	8	3,60
73992000	38	4,70	75204027	14	5,05	75271006	8	3,60
75201003	8	2,35	75205003	16	1,80	75271007	8	3,60
75201004	8	2,35	75205004	16	1,80	75271008	8	3,60
75201005	8	2,35	75205005	16	1,80	75271009	8	3,60
75201006	8	2,35	75205027	16	1,80	75271024	8	3,60

Inhalt	Seite	Preis €	Inhalt	Seite	Preis €
75271027	8	3,60	76221904	28	5,90
75272003	10	2,75	76221905	28	5,90
75272004	10	2,75	76221927	28	5,90
75272005	10	2,75	76222903	30	5,90
75272024	10	2,75	76222904	30	5,90
75272027	10	2,75	76222905	30	5,90
75273001	22	6,70	76222927	30	5,90
75273003	12	6,70	76223903	32	5,15
75273004	12	6,70	76223904	32	5,15
75273005	12	6,70	76223905	32	5,15
75273024	12	6,70	76223927	32	5,15
75273027	12	6,70	76261903	28	6,20
75503002	24	10,30	76261904	28	6,20
75523002	24	11,85	76261905	28	6,20
75998000	8	10,20	76261927	28	6,20
75999000	8	15,30	76262903	30	6,20
76201903	28	5,05	76262904	30	6,20
76201904	28	5,05	76262905	30	6,20
76201905	28	5,05	76262927	30	6,20
76201927	28	5,05	76263903	32	5,30
76202903	30	5,05	76263904	32	5,30
76202904	30	5,05	76263905	32	5,30
76202905	30	5,05	76263927	32	5,30
76202927	30	5,05	88203020	26	275,00
76203903	32	4,75	88203024	26	275,00
76203904	32	4,75	88203028	26	275,00
76203905	32	4,75	88203030	26	275,00
76203927	32	4,75	88203038	26	275,00
76221903	28	5,90	88203040	26	275,00

## Piktogrammerklärung



Schutzklasse I: mit Schutzerdung (PE)



Schutzklasse II: schutzisoliert (z.B. Kunststoffgehäuse bzw. verstärkte oder doppelte Isolierung)



Anschluss erfolgt als Parallelschaltung (Konstantspannung)



Leuchtenbetriebsspannung 24V Gleichspannung (DC)



Dimmbar über 1-10V Schnittstelle



Schutzart IP20



IP00/  
IP60

Schutzart IP00 und IP60 sind nur für die Installation im Innenbereich geeignet.



IP67/  
IP68

Schutzart IP67/IP68 ist für die Installation im Innen- und Außenbereich geeignet.



Artikel ist nicht zur Abdeckung mit Wärmedämm-Material

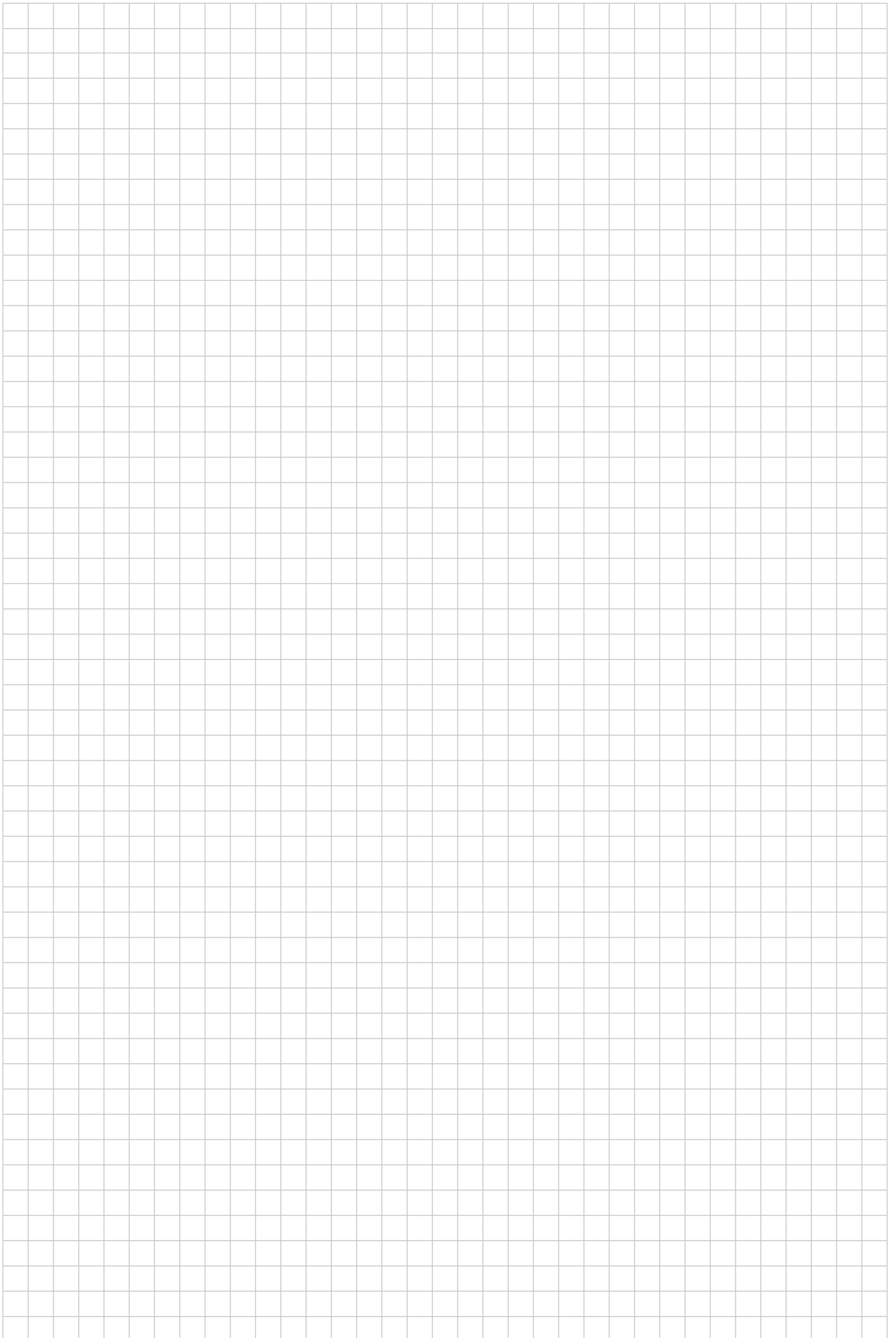

© Copyright 2018

BRUMBERG Leuchten GmbH & Co. KG, Sundern (Deutschland)

Alle Rechte vorbehalten. Nachdruck, Vervielfältigungen und Übersetzungen sind nur mit unserer schriftlichen Genehmigung erlaubt.

Die BRUMBERG Leuchten GmbH & Co. KG arbeitet ständig an der Weiterentwicklung aller Produkte.

Durch Produktänderungen und Weiterentwicklungen sind technische Änderungen jederzeit möglich. Aus den Angaben, Abbildungen, Beschreibungen und Maßen dieser Preisliste können daher keine Ansprüche abgeleitet werden.

Keine Gewährleistung für Druckfehler und Irrtümer.

Bruttopreise

Alle Preisangaben verstehen sich als unverbindliche Preisempfehlung (UVP) in Euro zzgl. der am Tage der Lieferung gültigen gesetzlichen MwSt. Preis pro Stück/Einheit.

© Fotos: Brumberg | Henrik Schipper

Gedruckt in Deutschland.



# PREMIUM | MARKEN Partner



BRUMBERG Produkte erhalten Sie ausschließlich bei Ihrem Elektroinstallateur. Nach DIN VDE 0100 dürfen Einbau und Abnahmen elektrischer Geräte nur durch eine Elektro-Fachkraft erfolgen.



# BRUMBERG

BRUMBERG Leuchten GmbH & Co. KG  
Hellefelder Str. 63 | 59846 Sundern (Germany)  
Fon: +49 (0) 29 34 / 96 11 0 | Fax: +49 (0) 29 34 / 96 11 96  
info@brumberg.com | www.brumberg.com