

BRUMBERG

Licht.
Für Generationen.



Licht | 2019

BRUMBERG



Das Sauerland. Unsere Inspiration.

Wir sind ein familiengeführtes Unternehmen in der 5ten Generation und verstehen uns als Entwickler und Lieferanten für wirksame Produkte. Unsere Mentalität: Willensstärke, Leidenschaft und Ergebnisorientierung, gepaart mit Menschlichkeit und Verantwortung. Seit Generationen sind das unsere Leuchttürme im Umgang miteinander.

Wir entwickeln Leuchten für Lichtenwendungen und legen Wert auf Funktionsvielfalt, modernste Technik und Energieeffizienz - mit Fokus auf LED Produkte. Dabei folgen wir den Beleuchtungs- und Steuerungskonzepten in verschiedenen Gebäudetypen und Einsatzbereichen und liefern In- und Outdoor Lösungen für:

- Industrie | Handwerk
- Büro | Kommunikation
- Home | Living
- Bildung | Kultur
- Shop | Retail
- Spa | Wellness
- Hotellerie | Gastronomie
- Gesundheit | Pflege

Unsere Haltung: Wir hören zu und identifizieren uns mit den Wünschen und Anforderungen unserer Kunden. Mit dieser Umsicht begeistern wir in Zusammenarbeit und Ergebnis.

In einem Satz:

Licht.
Für Generationen.



S. 02-47
Einbaustrahler



S. 48-53
Rahmenlos



S. 54-58
Lichtpunkte



S. 59-65
Geringe Einbautiefe

















S. 66-123
Strahler & Downlights



S. 124-126
Lautsprecher



S. 127-132
Panels

 S. 133-139 Downlights	 S. 140-148 Richtstahler	 S. 149-151 Profileuchten	 S. 152-181 Anbauleuchten	 S. 182-187 Pendelleuchten	 S. 188-203 Schienerstrahler
			 S. 206-213 Einbauleuchten	 S. 214-233 Anbaustrahler	 S. 234-237 Anbauspiegel
				 S. 240-241 Einbauleuchten	 S. 242-247 Tisch & Stehleuchten
		 S. 250-251 Qubic Tubic	 S. 252-253 Kegon		 S. 254-255 Plug & Light



Indoor

Decke	S. 02-159
Wand	S. 204-237
Boden	S. 240-247
Produktfamilien	S. 248-255

	 S. 258-261 Einbaustrahler	 S. 262-269 Einbaudownlights	 S. 270-271 Anbauleuchten
		 S. 274-275 Einbauleuchten	 S. 276-281 Anbauleuchten
	 S. 284-289 Einbauleuchten	 S. 290 Erdspeißstrahler	 S. 290-293 Pollerleuchten





Outdoor

Decke	S. 256-271
Wand	S. 274-281
Boden	S. 284-293

	 S. 296-327 LED-Flexplatten
	 S. 328-369 Profile





LED-Stripes

QualityFlex	S. 294-327
Profile	S. 328-369

 S. 372-375 Sternhimmel	 S. 376-372 Projektoren	 S. 378-379 Lichtleiter	 S. 380-382 Zubehör
--	--	--	--

Lichtleitertechnik

Faser	S. 370-382
-------	------------

	 S. 386-387 Sets	 S. 388-389 Tisch & Stehleuchten	 S. 390-394 Einbauleuchten
		 S. 395-400 Steuerung	 S. 401 Leitungen









RGBW / vitalLED

Leuchten und Sets	S. 384-394
Betriebs- und Montagetechnik	S. 395-401

	 S. 404-408 MR16-Einsätze	 S. 409-411 QR111-Einsätze
--	--	---

LED-Module



Reflektoren und Linsentechnik	S. 402-411
-------------------------------	------------

 S. 414-417 350 mA	 S. 418 500 mA	 S. 419-421 700 mA	 S. 422-423 1000 mA	 S. 424-425 12 V	 S. 426-427 24 V
			 S. 428-431 Dimmer	 S. 432-441 Steuerungen	 S. 442-443 Zubehör

Betriebstechnik

Konverter und Netzteile S. 412-427













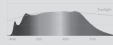

Steuerungen und Zubehör S. 428-443

		 S. 446 Reduzierringe
		 S. 447 Einbaufedern
		 S. 447 Sprengringe

Montagetechnik

Reduzierringe S. 446

Sprengringe und Einbaufedern S. 447

	 S. 452 dim2warm	 S. 454 TunableWhite	 S. 456 Sunlike
	 S. 460 vitalLED	 S. 462 vitalLED smart	 S. 464 dim4colour
		 S. 468 eNet	 S. 470 KNX
		 S. 474 ModulMax	 S. 476 Plug + Light
	 S. 480 Indiwo	 S. 482 Betriebsgeräte	 S. 484 LED-Flex-Sets
			 S. 486 BB-LED-Sets

Smart Light Solutions

Weißlicht-Systeme S. 452-453

Farblicht-Systeme S. 460-462

Lichtsteuerungen S. 468-469

Modulare Systeme S. 474-475

Installationslösungen S. 486-487

Lichtlösungen

Büro | Kommunikation S. 490-491

Home | Living S. 492-494

Bildung | Kultur S. 494-495

Shop | Retail S. 496-497

Spa | Wellness S. 498-499

 S. 502 About Brumberg	 S. 510 Allianzen	 S. 518 Musterkoffer	 S. 520 Index	 S. 536 AGBs	 S. 538 Glossar
--	--	---	--	---	--

Hinweise und Informationen

S. 500-547

Indoor

Decke



Referenz:
Privathaus, Hamburg

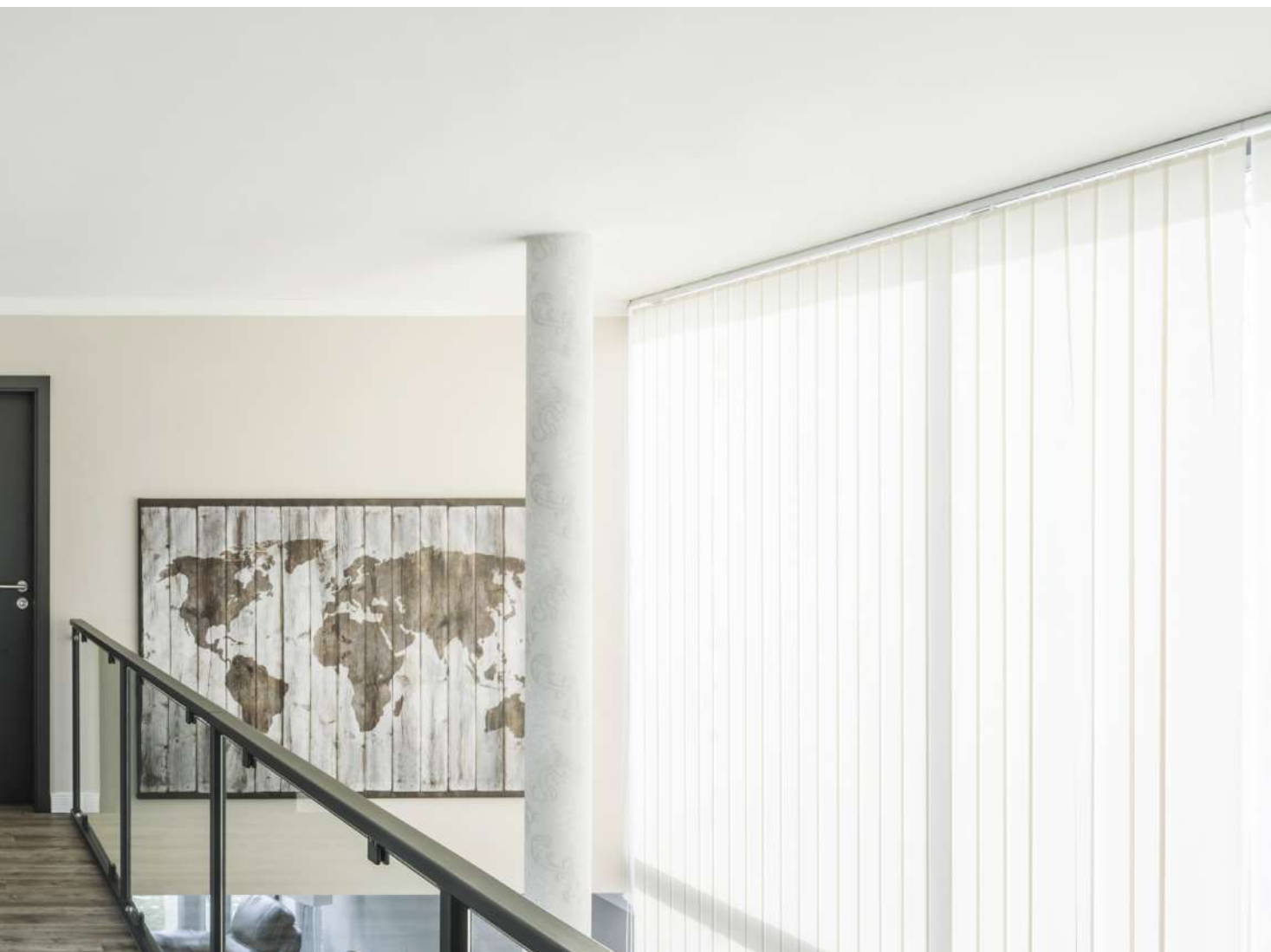

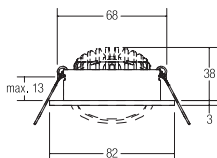

LED-Einbaustrahler

NEU

Leuchtmittel: LED, Ausführung: Plug&Play, Farbwiedergabe: CRI > 80, Leistung: 7 W, Abstrahlwinkel: 38 °, Material: Aluminium / Kunststoff

Zugehörige 350 mA Konverter finden sie ab Seite 414.

Energieeffizienzklasse: A++ bis A

Diese Leuchte enthält eingebaute LED-Lampen.

Die Lampen können in der Leuchte nicht ausgetauscht werden.

Artikel-Nr.	Farbe	Lichtstrom	Lichtfarbe	Preis €
12261023	chrom	710 lm	2700 K	48,00
12261073	weiß	710 lm	2700 K	47,00
12261083	schwarz	710 lm	2700 K	47,00
12261253	alu matt	710 lm	2700 K	51,00
12261633	champagner matt	710 lm	2700 K	56,00
12261643	titan matt	710 lm	2700 K	56,00



LED-Einbaustrahlerset, nicht dimmbar

NEU

Schaltbar, Maße Konverter: L 68 x B 35 x H 21mm,

Leuchtmittel: LED, Farbwiedergabe: CRI > 80, Leistung: 7 W, Abstrahlwinkel: 38 °, Material: Aluminium / Kunststoff

Set inkl. Konverter für 230V-Netzspannung

Energieeffizienzklasse: A++ bis A

Diese Leuchte enthält eingebaute LED-Lampen.

Die Lampen können in der Leuchte nicht ausgetauscht werden.

Artikel-Nr.	Farbe	Lichtstrom	Lichtfarbe	Preis €
38261023	chrom	710 lm	2700 K	69,90
38261073	weiß	710 lm	2700 K	68,90
38261253	alu matt	710 lm	2700 K	72,90
38261633	champagner matt	710 lm	2700 K	77,90
38261643	titan matt	710 lm	2700 K	77,90

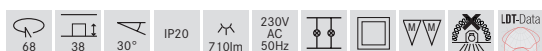

MM-Zeichen auf die im Set enthaltene Leuchte.

LED-Einbaustrahlerset, dimmbar

NEU

Phasenabschnitt, Maße Konverter: L 110 x B 50 x H 19mm,

Leuchtmittel: LED, Farbwiedergabe: CRI > 80, Leistung: 7 W, Abstrahlwinkel: 38 °, Material: Aluminium / Kunststoff

Set inkl. Konverter für 230V-Netzspannung

Energieeffizienzklasse: A++ bis A

Diese Leuchte enthält eingebaute LED-Lampen.

Die Lampen können in der Leuchte nicht ausgetauscht werden.

Artikel-Nr.	Farbe	Lichtstrom	Lichtfarbe	Preis €
39261023	chrom	710 lm	2700 K	74,90
39261073	weiß	710 lm	2700 K	73,90
39261253	alu matt	710 lm	2700 K	77,90
39261633	champagner matt	710 lm	2700 K	82,90
39261643	titan matt	710 lm	2700 K	82,90



MM-Zeichen auf die im Set enthaltene Leuchte.

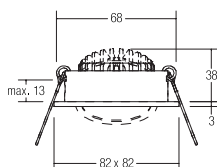

LED-Einbaustrahler

Leuchtmittel: LED, Ausführung: Plug&Play, Farbwiedergabe: CRI > 80, Leistung: 7 W, Abstrahlwinkel: 38 °, Material: Aluminium / Kunststoff

Zugehörige 350 mA Konverter finden sie ab Seite 414.

Energieeffizienzklasse: A++ bis A

Diese Leuchte enthält eingebaute LED-Lampen.

Die Lampen können in der Leuchte nicht ausgetauscht werden.

Artikel-Nr.	Farbe	Lichtstrom	Lichtfarbe	Preis €
12262023	chrom	710 lm	2700 K	51,00
12262073	weiß	710 lm	2700 K	50,00
12262253	alu matt	710 lm	2700 K	54,00
12262633	champagner matt	710 lm	2700 K	59,00
12262643	titan matt	710 lm	2700 K	59,00



LED-Einbaustrahlerset, nicht dimmbar NEU

Schaltbar, Maße Konverter: L 68 x B 35 x H 21 mm ,
Leuchtmittel: LED, Farbwiedergabe: CRI > 80, Leistung: 7 W, Abstrahlwinkel: 38 °, Material: Aluminium / Kunststoff

Set inkl. Konverter für 230V-Netzspannung

Energieeffizienzklasse: A++ bis A

Diese Leuchte enthält eingebaute LED-Lampen.

Die Lampen können in der Leuchte nicht ausgetauscht werden.

Artikel-Nr.	Farbe	Lichtstrom	Lichtfarbe	Preis €
38262023	chrom	710 lm	2700 K	72,90
38262073	weiß	710 lm	2700 K	71,90
38262253	alu matt	710 lm	2700 K	75,90
38262633	champagner matt	710 lm	2700 K	80,90
38262643	titan matt	710 lm	2700 K	80,90

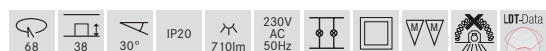

MM-Zeichen auf die im Set enthaltene Leuchte.

LED-Einbaustrahlerset, dimmbar NEU

Phasenabschnitt, Maße Konverter: L 110 x B 50 x H 19mm,
Leuchtmittel: LED, Farbwiedergabe: CRI > 80, Leistung: 7 W, Abstrahlwinkel: 38 °, Material: Aluminium / Kunststoff

Set inkl. Konverter für 230V-Netzspannung

Energieeffizienzklasse: A++ bis A

Diese Leuchte enthält eingebaute LED-Lampen.

Die Lampen können in der Leuchte nicht ausgetauscht werden.

Artikel-Nr.	Farbe	Lichtstrom	Lichtfarbe	Preis €
39262023	chrom	710 lm	2700 K	77,90
39262073	weiß	710 lm	2700 K	76,90
39262253	alu matt	710 lm	2700 K	80,90
39262633	champagner matt	710 lm	2700 K	85,90
39262643	titan matt	710 lm	2700 K	85,90



MM-Zeichen auf die im Set enthaltene Leuchte.

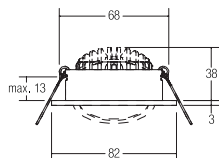

LED-Einbaustrahler

NEU

Leuchtmittel: LED, Ausführung: Plug&Play, Farbwiedergabe: CRI > 80, Leistung: 7 W, Abstrahlwinkel: 38 °, Material: Aluminium / Kunststoff

Zugehörige 350 mA Konverter finden sie ab Seite 414.

Energieeffizienzklasse: A++ bis A

Diese Leuchte enthält eingebaute LED-Lampen.

Die Lampen können in der Leuchte nicht ausgetauscht werden.

Artikel-Nr.	Farbe	Lichtstrom	Lichtfarbe	Preis €
12361023	chrom	750 lm	3000 K	48,00
12361073	weiß	750 lm	3000 K	47,00
12361083	schwarz	750 lm	3000 K	47,00
12361253	alu matt	750 lm	3000 K	51,00
12361633	champagner matt	750 lm	3000 K	56,00
12361643	titan matt	750 lm	3000 K	56,00
12361074	weiß	780 lm	4000 K	47,00
12361084	schwarz	780 lm	4000 K	47,00
12361254	alu matt	780 lm	4000 K	51,00

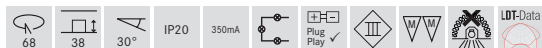

LED-Einbaustrahlerset, nicht dimmbar

NEU

Schaltbar, Maße Konverter: L 68 x B 35 x H 21mm

Leuchtmittel: LED, Farbwiedergabe: CRI > 80, Leistung: 7 W, Abstrahlwinkel: 38 °, Material: Aluminium / Kunststoff

Set inkl. Konverter für 230V-Netzspannung

Energieeffizienzklasse: A++ bis A

Diese Leuchte enthält eingebaute LED-Lampen.

Die Lampen können in der Leuchte nicht ausgetauscht werden.

Artikel-Nr.	Farbe	Lichtstrom	Lichtfarbe	Preis €
38361023	chrom	750 lm	3000 K	69,90
38361073	weiß	750 lm	3000 K	68,90
38361253	alu matt	750 lm	3000 K	72,90
38361633	champagner matt	750 lm	3000 K	77,90
38361643	titan matt	750 lm	3000 K	77,90

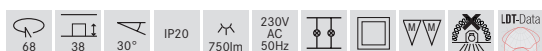

MM-Zeichen auf die im Set enthaltene Leuchte.

LED-Einbaustrahlerset, dimmbar

NEU

Phasenabschnitt, Maße Konverter: L 110 x B 50 x H 19mm

Leuchtmittel: LED, Farbwiedergabe: CRI > 80, Leistung: 7 W, Abstrahlwinkel: 38 °, Material: Aluminium / Kunststoff

Set inkl. Konverter für 230V-Netzspannung

Energieeffizienzklasse: A++ bis A

Diese Leuchte enthält eingebaute LED-Lampen.

Die Lampen können in der Leuchte nicht ausgetauscht werden.

Artikel-Nr.	Farbe	Lichtstrom	Lichtfarbe	Preis €
39361023	chrom	750 lm	3000 K	74,90
39361073	weiß	750 lm	3000 K	73,90
39361253	alu matt	750 lm	3000 K	77,90
39361633	champagner matt	750 lm	3000 K	82,90
39361643	titan matt	750 lm	3000 K	82,90



MM-Zeichen auf die im Set enthaltene Leuchte.

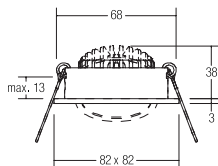

LED-Einbaustrahler

Leuchtmittel: LED, Ausführung: Plug&Play, Farbwiedergabe: CRI > 80, Leistung: 7 W, Abstrahlwinkel: 38 °, Material: Aluminium / Kunststoff

Zugehörige 350 mA Konverter finden sie ab Seite 414.

Energieeffizienzklasse: A++ bis A

Diese Leuchte enthält eingebaute LED-Lampen.

Die Lampen können in der Leuchte nicht ausgetauscht werden.

Artikel-Nr.	Farbe	Lichtstrom	Lichtfarbe	Preis €
12362023	chrom	750 lm	3000 K	51,00
12362073	weiß	750 lm	3000 K	50,00
12362253	alu matt	750 lm	3000 K	54,00
12362633	champagner matt	750 lm	3000 K	59,00
12362643	titan matt	750 lm	3000 K	59,00



LED-Einbaustrahlerset, nicht dimmbar NEU

Schaltbar, Maße Konverter: L 68 x B 35 x H 21 mm

Leuchtmittel: LED, Farbwiedergabe: CRI > 80, Abstrahlwinkel: 38 °, Material: Aluminium / Kunststoff

Set inkl. Konverter für 230V-Netzspannung

Energieeffizienzklasse: A++ bis A

Diese Leuchte enthält eingebaute LED-Lampen.

Die Lampen können in der Leuchte nicht ausgetauscht werden.

Artikel-Nr.	Farbe	Lichtstrom	Lichtfarbe	Preis €
38364023	chrom	750 lm	3000 K	72,90
38364073	weiß	750 lm	3000 K	71,90
38364253	alu matt	750 lm	3000 K	75,90
38364633	champagner matt	750 lm	3000 K	80,90
38364643	titan matt	750 lm	3000 K	80,90

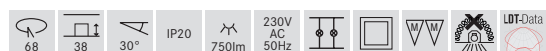

MM-Zeichen auf die im Set enthaltene Leuchte.

LED-Einbaustrahlerset, dimmbar NEU

Phasenabschnitt, Maße Konverter: L 110 x B 50 x H 19 mm

Leuchtmittel: LED, Farbwiedergabe: CRI > 80, Abstrahlwinkel: 38 °, Material: Aluminium / Kunststoff

Set inkl. Konverter für 230V-Netzspannung

Energieeffizienzklasse: A++ bis A

Diese Leuchte enthält eingebaute LED-Lampen.

Die Lampen können in der Leuchte nicht ausgetauscht werden.

Artikel-Nr.	Farbe	Lichtstrom	Lichtfarbe	Preis €
39364023	chrom	750 lm	3000 K	77,90
39364073	weiß	750 lm	3000 K	76,90
39364253	alu matt	750 lm	3000 K	80,90
39364633	champagner matt	750 lm	3000 K	85,90
39364643	titan matt	750 lm	3000 K	85,90



MM-Zeichen auf die im Set enthaltene Leuchte.



LED-Einbaustrahler dim2warm

Wird die Leuchte gedimmt, verringert sich die Farbtemperatur.

Leuchtmittel: LED, Ausführung: Plug&Play, Farbwiedergabe: CRI > 80, Leistung: 6 W, Abstrahlwinkel: 38 °, Material: Aluminium / Kunststoff

Zugehörige 350 mA Konverter finden sie ab Seite 414.

Energieeffizienzklasse: A++ bis A

Diese Leuchte enthält eingebaute LED-Lampen.

Die Lampen können in der Leuchte nicht ausgetauscht werden.



LED-Einbaustrahler dim2warm

Wird die Leuchte gedimmt, verringert sich die Farbtemperatur.

Leuchtmittel: LED, Ausführung: Plug&Play, Farbwiedergabe: CRI > 80, Leistung: 6 W, Abstrahlwinkel: 38 °, Material: Aluminium / Kunststoff

Zugehörige 350 mA Konverter finden sie ab Seite 414.

Energieeffizienzklasse: A++ bis A

Diese Leuchte enthält eingebaute LED-Lampen.

Die Lampen können in der Leuchte nicht ausgetauscht werden.

Artikel-Nr.	Farbe	Lichtstrom	Lichtfarbe	Preis €
12461073	weiß	507 lm	3000 - 1800 K	58,90
12461253	alu matt	507 lm	3000 - 1800 K	62,90



Artikel-Nr.	Farbe	Lichtstrom	Lichtfarbe	Preis €
12462073	weiß	507 lm	3000 - 1800 K	61,90
12462253	alu matt	507 lm	3000 - 1800 K	65,90



LED-Einbaustrahlerset dim2warm, dimmbar NEU

Phasenabschnitt, Maße Konverter: L 110 x B 50 x H 19mm

Leuchtmittel: LED, Farbwiedergabe: CRI > 80, Leistung: 6 W, Abstrahlwinkel: 38 °, Material: Aluminium / Kunststoff

Wird die Leuchte gedimmt, verringert sich die Farbtemperatur.
Set inkl. Konverter für 230V-Netzspannung

Energieeffizienzklasse: A++ bis A

Diese Leuchte enthält eingebaute LED-Lampen.

Die Lampen können in der Leuchte nicht ausgetauscht werden.

Artikel-Nr.	Farbe	Lichtstrom	Lichtfarbe	Preis €
39461073	weiß	507 lm	3000 - 1800 K	85,80
39461253	alu matt	507 lm	3000 - 1800 K	89,80

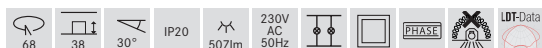

LED-Einbaustrahlerset dim2warm, dimmbar NEU

Phasenabschnitt, Maße Konverter: L 110 x B 50 x H 19mm

Leuchtmittel: LED, Farbwiedergabe: CRI > 80, Leistung: 6 W, Abstrahlwinkel: 38 °, Material: Aluminium / Kunststoff

Wird die Leuchte gedimmt, verringert sich die Farbtemperatur.
Set inkl. Konverter für 230V-Netzspannung

Energieeffizienzklasse: A++ bis A

Diese Leuchte enthält eingebaute LED-Lampen.

Die Lampen können in der Leuchte nicht ausgetauscht werden.

Artikel-Nr.	Farbe	Lichtstrom	Lichtfarbe	Preis €
39462073	weiß	507 lm	3000 - 1800 K	88,80
39462253	alu matt	507 lm	3000 - 1800 K	92,80

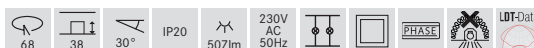

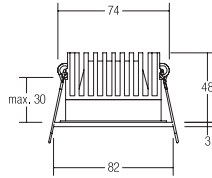

LED-Einbaudownlight dim2warm

Wird die Leuchte gedimmt, verringert sich die Farbtemperatur.

Leuchtmittel: LED, Ausführung: Plug&Play, Leistung: 12 W, Abstrahlwinkel: 24 °, Material: Aluminium / Kunststoff

Zugehörige 350 mA Konverter finden sie ab Seite 414.

Energieeffizienzklasse: A++ bis A

Diese Leuchte enthält eingebaute LED-Lampen.

Die Lampen können in der Leuchte nicht ausgetauscht werden.

Artikel-Nr.	Farbe	Lichtstrom	Lichtfarbe	Preis €
12116073	weiß	887 lm	3000 - 1800 K	93,00
12116253	alu matt	887 lm	3000 - 1800 K	102,20



LED-Einbaudownlightset dim2warm, dimmbar

NEU

Phasenabschnitt, Maße Konverter: L 125 x B 51 x H 20 mm

Leuchtmittel: LED, Leistung: 12 W, Abstrahlwinkel: 24 °, Material: Aluminium / Kunststoff

Wird die Leuchte gedimmt, verringert sich die Farbtemperatur.

Set inkl. Konverter für 230V-Netzspannung

Energieeffizienzklasse: A++ bis A

Diese Leuchte enthält eingebaute LED-Lampen.

Die Lampen können in der Leuchte nicht ausgetauscht werden.

Artikel-Nr.	Farbe	Lichtstrom	Lichtfarbe	Preis €
39116073	weiß	887 lm	3000 - 1800 K	130,00
39116253	alu matt	887 lm	3000 - 1800 K	139,20



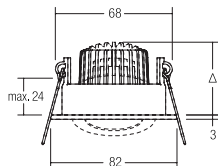

LED-Einbaustrahler

NEU

Leuchtmittel: LED, Ausführung: Plug&Play, Farbwiedergabe: CRI > 80, Leistung: 6 W, Abstrahlwinkel: 38 °, Material: Aluminium / Stahl / Silikonkautschuk / Kunststoff

Zugehörige 350 mA Konverter finden sie ab Seite 414.

Energieeffizienzklasse: A++ bis A

Diese Leuchte enthält eingebaute LED-Lampen. Die Lampen können in der Leuchte nicht ausgetauscht werden.

Artikel-Nr.	Farbe	Lichtstrom	Lichtfarbe	Preis €
12353023	chrom	577 lm	3000 K	63,00
12353073	weiß	577 lm	3000 K	62,00
12353253	alu matt	577 lm	3000 K	64,80
12353633	champagner matt	577 lm	3000 K	69,80
12353643	titan matt	577 lm	3000 K	69,80



LED-Einbaustrahlerset, nicht dimmbar

NEU

Schaltbar, Maße Konverter: L 100 x B 38 x H 22mm

Leuchtmittel: LED, Farbwiedergabe: CRI > 80, Leistung: 6 W, Abstrahlwinkel: 38 °, Material: Aluminium / Stahl / Silikonkautschuk / Kunststoff

Set inkl. Konverter für 230V-Netzspannung

Energieeffizienzklasse: A++ bis A

Diese Leuchte enthält eingebaute LED-Lampen. Die Lampen können in der Leuchte nicht ausgetauscht werden.

Artikel-Nr.	Farbe	Lichtstrom	Lichtfarbe	Preis €
33353023	chrom	577 lm	3000 K	96,80
33353073	weiß	577 lm	3000 K	95,80
33353253	alu matt	577 lm	3000 K	98,60
33353633	champagner matt	577 lm	3000 K	103,60
33353643	titan matt	577 lm	3000 K	103,60

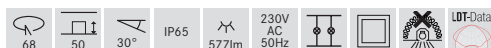

LED-Einbaustrahler dim2warm

NEU

Leuchtmittel: LED, Ausführung: Plug&Play, Farbwiedergabe: CRI > 80, Leistung: 6 W, Abstrahlwinkel: 38 °, Material: Aluminium / Stahl / Silikonkautschuk / Kunststoff

Wird die Leuchte gedimmt, verringert sich die Farbtemperatur.

Zugehörige 350 mA Konverter finden sie ab Seite 414.

Energieeffizienzklasse: A++ bis A

Diese Leuchte enthält eingebaute LED-Lampen. Die Lampen können in der Leuchte nicht ausgetauscht werden.

Artikel-Nr.	Farbe	Lichtstrom	Lichtfarbe	Preis €
12443023	chrom	470 lm	3000 - 1800 K	74,90
12443073	weiß	470 lm	3000 - 1800 K	73,90
12443253	alu matt	470 lm	3000 - 1800 K	76,70
12443633	champagner matt	470 lm	3000 - 1800 K	78,90
12443643	titan matt	470 lm	3000 - 1800 K	78,90



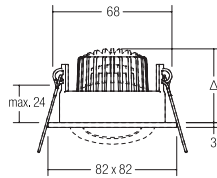

LED-Einbaustrahler

NEU

Leuchtmittel: LED, Ausführung: Plug&Play, Farbwiedergabe: CRI > 80, Leistung: 6 W, Abstrahlwinkel: 38 °, Material: Aluminium / Stahl / Silikonkautschuk / Kunststoff

Zugehörige 350 mA Konverter finden sie ab Seite 414.

Energieeffizienzklasse: A++ bis A

Diese Leuchte enthält eingebaute LED-Lampen.
Die Lampen können in der Leuchte nicht ausgetauscht werden.

Artikel-Nr.	Farbe	Lichtstrom	Lichtfarbe	Preis €
12355023	chrom	577 lm	3000 K	65,10
12355073	weiß	577 lm	3000 K	64,10
12355253	alu matt	577 lm	3000 K	66,90
12355633	champagner matt	577 lm	3000 K	71,90
12355643	titan matt	577 lm	3000 K	71,90



LED-Einbaustrahler set, nicht dimmbar

NEU

Schaltbar, Maße Konverter: L 100 x B 38 x H 22mm

Leuchtmittel: LED, Farbwiedergabe: CRI > 80, Leistung: 6 W, Abstrahlwinkel: 38 °, Material: Aluminium / Stahl / Silikonkautschuk / Kunststoff

Set inkl. Konverter für 230V-Netzspannung

Energieeffizienzklasse: A++ bis A

Diese Leuchte enthält eingebaute LED-Lampen.
Die Lampen können in der Leuchte nicht ausgetauscht werden.

Artikel-Nr.	Farbe	Lichtstrom	Lichtfarbe	Preis €
33355023	chrom	577 lm	3000 K	98,90
33355073	weiß	577 lm	3000 K	97,90
33355253	alu matt	577 lm	3000 K	100,70
33355633	champagner matt	577 lm	3000 K	105,70
33355643	titan matt	577 lm	3000 K	105,70



LED-Einbaustrahler dim2warm

NEU

Leuchtmittel: LED, Ausführung: Plug&Play, Farbwiedergabe: CRI > 80, Leistung: 6 W, Abstrahlwinkel: 38 °, Material: Aluminium / Stahl / Silikonkautschuk / Kunststoff

Wird die Leuchte gedimmt, verringert sich die Farbtemperatur.

Zugehörige 350 mA Konverter finden sie ab Seite 414.

Energieeffizienzklasse: A++ bis A

Diese Leuchte enthält eingebaute LED-Lampen.
Die Lampen können in der Leuchte nicht ausgetauscht werden.

Artikel-Nr.	Farbe	Lichtstrom	Lichtfarbe	Preis €
12445023	chrom	470 lm	3000 - 1800 K	77,00
12445073	weiß	470 lm	3000 - 1800 K	76,00
12445253	alu matt	470 lm	3000 - 1800 K	78,80
12445633	champagner matt	470 lm	3000 - 1800 K	81,00
12445643	titan matt	470 lm	3000 - 1800 K	81,00



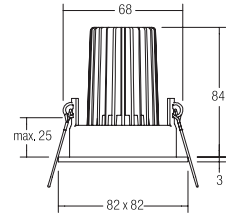
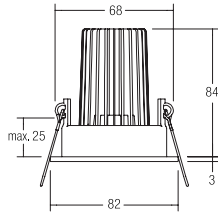

LED-Einbaustrahler dim2warm

NEU

Leuchtmittel: LED, Ausführung: Plug&Play, Farbwiedergabe: CRI > 80, Leistung: 12 W, Abstrahlwinkel: 38 °, Material: Aluminium / Stahl / Silikonkautschuk / Kunststoff

Wird die Leuchte gedimmt, verringert sich die Farbtemperatur.

Zugehörige 350 mA Konverter finden sie ab Seite 414.

Weitere Informationen zu dieser Serie finden Sie im Kapitel „Smart Light Solutions“.

Energieeffizienzklasse: A++ bis A

Diese Leuchte enthält eingebaute LED-Lampen.

Die Lampen können in der Leuchte nicht ausgetauscht werden.

Artikel-Nr.	Farbe	Lichtstrom	Lichtfarbe	Preis €
12444073	weiß	900 lm	3000 - 1800 K	87,00
12444253	alu matt	900 lm	3000 - 1800 K	89,50



LED-Einbaustrahler dim2warm

NEU

Leuchtmittel: LED, Ausführung: Plug&Play, Farbwiedergabe: CRI > 80, Leistung: 12 W, Abstrahlwinkel: 38 °, Material: Aluminium / Stahl / Silikonkautschuk / Kunststoff

Wird die Leuchte gedimmt, verringert sich die Farbtemperatur.

Zugehörige 350 mA Konverter finden sie ab Seite 414.

Weitere Informationen zu dieser Serie finden Sie im Kapitel „Smart Light Solutions“.

Energieeffizienzklasse: A++ bis A

Diese Leuchte enthält eingebaute LED-Lampen.

Die Lampen können in der Leuchte nicht ausgetauscht werden.

Artikel-Nr.	Farbe	Lichtstrom	Lichtfarbe	Preis €
12446073	weiß	900 lm	3000 - 1800 K	89,00
12446253	alu matt	900 lm	3000 - 1800 K	91,50



INDIWO.

Strahler inklusive Einbaudose für den Einbau ohne Zwischenraum.

- Keine komplizierte Verdrahtung
- Direkt ohne weiteres Zubehör einsetzbar
- Schneller Einbau in 3 Steps

Hier geht's
zum Einbauvideo:



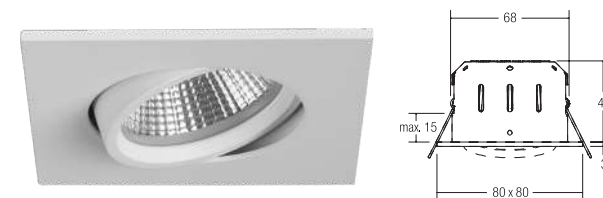

LED-Einbaustrahler INDIWO68, schwenkbar

NEU

Leuchtmittel: LED, Ausführung: Plug&Play, Farbwiedergabe: CRI > 80, Leistung: 5,5 W, Abstrahlwinkel: 36 °, Material: Aluminium / Stahl / Kunststoff

Zugehörige 350 mA Konverter finden sie ab Seite 414.

Weitere Informationen zu dieser Serie finden Sie im Kapitel „Smart Light Solutions“.

Energieeffizienzklasse: A++ bis A

Diese Leuchte enthält eingebaute LED-Lampen.

Die Lampen können in der Leuchte nicht ausgetauscht werden.

Artikel-Nr.	Farbe	Lichtstrom	Lichtfarbe	Preis €
12293023	chrom	500 lm	3000 K	51,50
12293153	nickel matt	500 lm	3000 K	51,50
12293173	strukturweiß	500 lm	3000 K	47,20
12293643	titan matt	500 lm	3000 K	56,60



LED-Einbaustrahler INDIWO68, schwenkbar

NEU

Leuchtmittel: LED, Ausführung: Plug&Play, Farbwiedergabe: CRI > 80, Leistung: 5,5 W, Abstrahlwinkel: 36 °, Material: Aluminium / Stahl / Kunststoff

Zugehörige 350 mA Konverter finden sie ab Seite 414.

Weitere Informationen zu dieser Serie finden Sie im Kapitel „Smart Light Solutions“.

Energieeffizienzklasse: A++ bis A

Diese Leuchte enthält eingebaute LED-Lampen.

Die Lampen können in der Leuchte nicht ausgetauscht werden.

Artikel-Nr.	Farbe	Lichtstrom	Lichtfarbe	Preis €
12295023	chrom	500 lm	3000 K	55,10
12295153	nickel matt	500 lm	3000 K	55,10
12295173	strukturweiß	500 lm	3000 K	50,80
12295643	titan matt	500 lm	3000 K	60,20



LED-Einbaustrahler INDIWO68, schwenkbar, dim2warm

NEU

Leuchtmittel: LED, Ausführung: Plug&Play, Farbwiedergabe: CRI > 80, Leistung: 5,5 W, Abstrahlwinkel: 36 °, Material: Aluminium / Stahl / Kunststoff

Wird die Leuchte gedimmt, verringert sich die Farbtemperatur.

Zugehörige 350 mA Konverter finden sie ab Seite 414.

Weitere Informationen zu dieser Serie finden Sie im Kapitel „Smart Light Solutions“.

Energieeffizienzklasse: A++ bis A

Diese Leuchte enthält eingebaute LED-Lampen.

Die Lampen können in der Leuchte nicht ausgetauscht werden.

Artikel-Nr.	Farbe	Lichtstrom	Lichtfarbe	Preis €
12463023	chrom	500 lm	3000 - 1800 K	61,00
12463153	nickel matt	500 lm	3000 - 1800 K	61,00
12463173	strukturweiß	500 lm	3000 - 1800 K	56,50
12463643	titan matt	500 lm	3000 - 1800 K	66,50



LED-Einbaustrahler INDIWO68, schwenkbar, dim2warm

NEU

Leuchtmittel: LED, Ausführung: Plug&Play, Farbwiedergabe: CRI > 80, Leistung: 5,5 W, Abstrahlwinkel: 36 °, Material: Aluminium / Stahl / Kunststoff

Wird die Leuchte gedimmt, verringert sich die Farbtemperatur.

Zugehörige 350 mA Konverter finden sie ab Seite 414.

Weitere Informationen zu dieser Serie finden Sie im Kapitel „Smart Light Solutions“.

Energieeffizienzklasse: A++ bis A

Diese Leuchte enthält eingebaute LED-Lampen.

Die Lampen können in der Leuchte nicht ausgetauscht werden.

Artikel-Nr.	Farbe	Lichtstrom	Lichtfarbe	Preis €
12465023	chrom	500 lm	3000 - 1800 K	64,60
12465153	nickel matt	500 lm	3000 - 1800 K	64,60
12465173	strukturweiß	500 lm	3000 - 1800 K	60,10
12465643	titan matt	500 lm	3000 - 1800 K	70,10



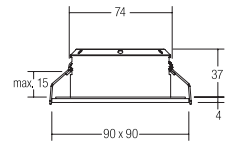
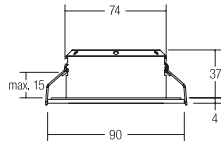

LED-Einbaudownlight INDIWO74, starr

NEU

Leuchtmittel: LED, Ausführung: Plug&Play, Farbwiedergabe: CRI > 80, Leistung: 5,5 W, Abstrahlwinkel: 36 °, Material: Aluminium / Stahl / Kunststoff

Zugehörige 350 mA Konverter finden sie ab Seite 414.

Weitere Informationen zu dieser Serie finden Sie im Kapitel „Smart Light Solutions“.

Energieeffizienzklasse: A++ bis A

Diese Leuchte enthält eingebaute LED-Lampen.
Die Lampen können in der Leuchte nicht ausgetauscht werden.

Artikel-Nr.	Farbe	Lichtstrom	Lichtfarbe	Preis €
12275023	chrom	500 lm	3000 K	51,00
12275153	nickel matt	500 lm	3000 K	51,00
12275173	strukturweiß	500 lm	3000 K	46,00



* IP44 bei Einbau in geschlossenen Decken

LED-Einbaudownlight INDIWO74, starr

NEU

Leuchtmittel: LED, Ausführung: Plug&Play, Farbwiedergabe: CRI > 80, Leistung: 5,5 W, Abstrahlwinkel: 36 °, Material: Aluminium / Stahl / Kunststoff

Zugehörige 350 mA Konverter finden sie ab Seite 414.

Weitere Informationen zu dieser Serie finden Sie im Kapitel „Smart Light Solutions“.

Energieeffizienzklasse: A++ bis A

Diese Leuchte enthält eingebaute LED-Lampen.
Die Lampen können in der Leuchte nicht ausgetauscht werden.

Artikel-Nr.	Farbe	Lichtstrom	Lichtfarbe	Preis €
12285023	chrom	500 lm	3000 K	54,00
12285153	nickel matt	500 lm	3000 K	54,00
12285173	strukturweiß	500 lm	3000 K	49,00



* IP44 bei Einbau in geschlossenen Decken



LED-Einbaustrahler INDIWO83, schwenkbar NEU

Leuchtmittel: LED, Ausführung: Plug&Play, Farbwiedergabe: CRI > 80, Leistung: 5,5 W, Abstrahlwinkel: 36 °, Material: Aluminium / Stahl / Kunststoff

Zugehörige 350 mA Konverter finden sie ab Seite 414. Weitere Informationen zu dieser Serie finden Sie im Kapitel „Smart Light Solutions“.

Energieeffizienzklasse: A++ bis A

Diese Leuchte enthält eingebaute LED-Lampen. Die Lampen können in der Leuchte nicht ausgetauscht werden.

LED-Einbaustrahler INDIWO83, schwenkbar NEU

Leuchtmittel: LED, Ausführung: Plug&Play, Farbwiedergabe: CRI > 80, Leistung: 5,5 W, Abstrahlwinkel: 36 °, Material: Aluminium / Stahl / Kunststoff

Zugehörige 350 mA Konverter finden sie ab Seite 414. Weitere Informationen zu dieser Serie finden Sie im Kapitel „Smart Light Solutions“.

Energieeffizienzklasse: A++ bis A

Diese Leuchte enthält eingebaute LED-Lampen. Die Lampen können in der Leuchte nicht ausgetauscht werden.

Artikel-Nr.	Farbe	Lichtstrom	Lichtfarbe	Preis €
12276023	chrom	500 lm	3000 K	54,00
12276153	nickel matt	500 lm	3000 K	54,00
12276173	strukturweiß	500 lm	3000 K	48,00



Artikel-Nr.	Farbe	Lichtstrom	Lichtfarbe	Preis €
12286023	chrom	500 lm	3000 K	58,00
12286153	nickel matt	500 lm	3000 K	58,00
12286173	strukturweiß	500 lm	3000 K	52,00



LED-Einbaustrahler INDIWO83, schwenkbar, dim2warm NEU

Leuchtmittel: LED, Ausführung: Plug&Play, Farbwiedergabe: CRI > 80, Leistung: 5,5 W, Abstrahlwinkel: 36 °, Material: Aluminium / Stahl / Kunststoff

Wird die Leuchte gedimmt, verringert sich die Farbtemperatur.

Zugehörige 350 mA Konverter finden sie ab Seite 414. Weitere Informationen zu dieser Serie finden Sie im Kapitel „Smart Light Solutions“.

Energieeffizienzklasse: A++ bis A

Diese Leuchte enthält eingebaute LED-Lampen. Die Lampen können in der Leuchte nicht ausgetauscht werden.

LED-Einbaustrahler INDIWO83, schwenkbar, dim2warm NEU

Leuchtmittel: LED, Ausführung: Plug&Play, Farbwiedergabe: CRI > 80, Leistung: 5,5 W, Abstrahlwinkel: 36 °, Material: Aluminium / Stahl / Kunststoff

Wird die Leuchte gedimmt, verringert sich die Farbtemperatur.

Zugehörige 350 mA Konverter finden sie ab Seite 414. Weitere Informationen zu dieser Serie finden Sie im Kapitel „Smart Light Solutions“.

Energieeffizienzklasse: A++ bis A

Diese Leuchte enthält eingebaute LED-Lampen. Die Lampen können in der Leuchte nicht ausgetauscht werden.

Artikel-Nr.	Farbe	Lichtstrom	Lichtfarbe	Preis €
12476023	chrom	500 lm	3000 - 1800 K	65,90
12476153	nickel matt	500 lm	3000 - 1800 K	65,90
12476173	strukturweiß	500 lm	3000 - 1800 K	59,60



Artikel-Nr.	Farbe	Lichtstrom	Lichtfarbe	Preis €
12486023	chrom	500 lm	3000 - 1800 K	70,80
12486153	nickel matt	500 lm	3000 - 1800 K	70,80
12486173	strukturweiß	500 lm	3000 - 1800 K	64,60



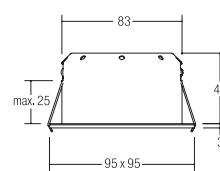
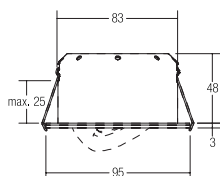

LED-Einbaustrahler INDIWO83, dreh- und schwenkbar

NEU

Leuchtmittel: LED, Ausführung: Plug&Play, Farbwiedergabe: CRI > 85, Leistung: 5,5 W, Abstrahlwinkel: 36 °, Material: Aluminium / Stahl / Kunststoff

Zugehörige 350 mA Konverter finden sie ab Seite 414.

Weitere Informationen zu dieser Serie finden Sie im Kapitel „Smart Light Solutions“.

Energieeffizienzklasse: A++ bis A

Diese Leuchte enthält eingebaute LED-Lampen.

Die Lampen können in der Leuchte nicht ausgetauscht werden.

LED-Einbaustrahler INDIWO83, dreh- und schwenkbar

NEU

Leuchtmittel: LED, Ausführung: Plug&Play, Farbwiedergabe: CRI > 85, Leistung: 5,5 W, Abstrahlwinkel: 36 °, Material: Aluminium / Stahl / Kunststoff

Zugehörige 350 mA Konverter finden sie ab Seite 414.

Weitere Informationen zu dieser Serie finden Sie im Kapitel „Smart Light Solutions“.

Energieeffizienzklasse: A++ bis A

Diese Leuchte enthält eingebaute LED-Lampen.

Die Lampen können in der Leuchte nicht ausgetauscht werden.

Artikel-Nr.	Farbe	Lichtstrom	Lichtfarbe	Preis €
12277023	chrom	500 lm	3000 K	66,00
12277153	nickel matt	500 lm	3000 K	66,00
12277173	strukturweiß	500 lm	3000 K	59,90



* IP44 bei Einbau in geschlossenen Decken

Artikel-Nr.	Farbe	Lichtstrom	Lichtfarbe	Preis €
12287023	chrom	500 lm	3000 K	68,00
12287153	nickel matt	500 lm	3000 K	68,00
12287173	strukturweiß	500 lm	3000 K	62,00



* IP44 bei Einbau in geschlossenen Decken





LED-Einbaustrahler

Leuchtmittel: LED, Ausführung: Plug&Play, Farbwiedergabe: CRI > 80, Leistung: 3 W, Abstrahlwinkel: 30 °, Material: Aluminium / Glas

Zugehörige 350 mA Konverter finden sie ab Seite 414.

Energieeffizienzklasse: A++ bis A

Diese Leuchte enthält eingebaute LED-Lampen.

Die Lampen können in der Leuchte nicht ausgetauscht werden.

Artikel-Nr.	Farbe	Lichtstrom	Lichtfarbe	Preis €
12231073	weiß	260 lm	2700 K	38,30
12231253	alu matt	260 lm	2700 K	38,30



LED-Einbaustrahler

Leuchtmittel: LED, Ausführung: Plug&Play, Farbwiedergabe: CRI > 80, Leistung: 3 W, Abstrahlwinkel: 30 °, Material: Aluminium / Glas

Zugehörige 350 mA Konverter finden sie ab Seite 414.

Energieeffizienzklasse: A++ bis A

Diese Leuchte enthält eingebaute LED-Lampen.

Die Lampen können in der Leuchte nicht ausgetauscht werden.

Artikel-Nr.	Farbe	Lichtstrom	Lichtfarbe	Preis €
12232073	weiß	260 lm	2700 K	40,50
12232253	alu matt	260 lm	2700 K	40,50



LED-Einbaustrahlerset, nicht dimmbar NEU

Schaltbar, Maße Konverter: L 68 x B 35 x H 21mm

Leuchtmittel: LED, Farbwiedergabe: CRI > 80, Leistung: 3 W, Abstrahlwinkel: 30 °, Material: Aluminium / Glas

Set inkl. Konverter für 230V-Netzspannung

Energieeffizienzklasse: A++ bis A

Diese Leuchte enthält eingebaute LED-Lampen.

Die Lampen können in der Leuchte nicht ausgetauscht werden.

Artikel-Nr.	Farbe	Lichtstrom	Lichtfarbe	Preis €
38231073	weiß	260 lm	2700 K	60,20
38231253	alu matt	260 lm	2700 K	60,20



LED-Einbaustrahlerset, nicht dimmbar NEU

Schaltbar, Maße Konverter: L 68 x B 35 x H 21mm

Leuchtmittel: LED, Farbwiedergabe: CRI > 80, Leistung: 3 W, Abstrahlwinkel: 30 °, Material: Aluminium / Glas

Set inkl. Konverter für 230V-Netzspannung

Energieeffizienzklasse: A++ bis A

Diese Leuchte enthält eingebaute LED-Lampen.

Die Lampen können in der Leuchte nicht ausgetauscht werden.

Artikel-Nr.	Farbe	Lichtstrom	Lichtfarbe	Preis €
38232073	weiß	260 lm	2700 K	62,40
38232253	alu matt	260 lm	2700 K	62,40



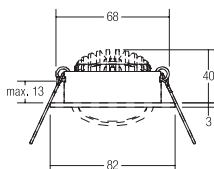

LED-Einbaustrahler

Leuchtmittel: LED, Ausführung: Plug&Play, Farbwiedergabe: CRI > 80, Leistung: 3 W, Abstrahlwinkel: 38 °, Material: Aluminium / Glas

Zugehörige 350 mA Konverter finden sie ab Seite 414.

Energieeffizienzklasse: A++ bis A

Diese Leuchte enthält eingebaute LED-Lampen.

Die Lampen können in der Leuchte nicht ausgetauscht werden.

Artikel-Nr.	Farbe	Lichtstrom	Lichtfarbe	Preis €
12251023	chrom	260 lm	2700 K	40,20
12251073	weiß	260 lm	2700 K	37,10
12251253	alu matt	260 lm	2700 K	37,10
12251633	champagner matt	260 lm	2700 K	45,20
12251643	titan matt	260 lm	2700 K	45,20

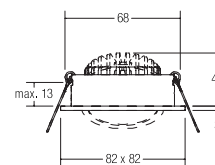

LED-Einbaustrahler

Leuchtmittel: LED, Ausführung: Plug&Play, Farbwiedergabe: CRI > 80, Leistung: 3 W, Abstrahlwinkel: 38 °, Material: Aluminium / Glas

Zugehörige 350 mA Konverter finden sie ab Seite 414.

Energieeffizienzklasse: A++ bis A

Diese Leuchte enthält eingebaute LED-Lampen.

Die Lampen können in der Leuchte nicht ausgetauscht werden.

Artikel-Nr.	Farbe	Lichtstrom	Lichtfarbe	Preis €
12252023	chrom	260 lm	2700 K	43,00
12252073	weiß	260 lm	2700 K	40,00
12252253	alu matt	260 lm	2700 K	40,00
12252633	champagner matt	260 lm	2700 K	48,00
12252643	titan matt	260 lm	2700 K	48,00



LED-Einbaustrahlerset, nicht dimmbar NEU

Schaltbar, Maße Konverter: L 68 x B 35 x H 21 mm

Leuchtmittel: LED, Farbwiedergabe: CRI > 80, Leistung: 3 W, Abstrahlwinkel: 38 °, Material: Aluminium / Glas

Set inkl. Konverter für 230V-Netzspannung

Energieeffizienzklasse: A++ bis A

Diese Leuchte enthält eingebaute LED-Lampen.

Die Lampen können in der Leuchte nicht ausgetauscht werden.

Artikel-Nr.	Farbe	Lichtstrom	Lichtfarbe	Preis €
38251023	chrom	260 lm	2700 K	62,10
38251073	weiß	260 lm	2700 K	59,00
38251253	alu matt	260 lm	2700 K	59,00
38251633	champagner matt	260 lm	2700 K	67,10
38251643	titan matt	260 lm	2700 K	67,10

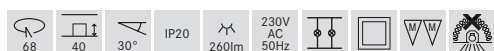

MM-Zeichen auf die im Set enthaltene Leuchte.

LED-Einbaustrahlerset, nicht dimmbar NEU

Schaltbar, Maße Konverter: L 68 x B 35 x H 21 mm

Leuchtmittel: LED, Farbwiedergabe: CRI > 80, Leistung: 3 W, Abstrahlwinkel: 38 °, Material: Aluminium / Glas

Set inkl. Konverter für 230V-Netzspannung

Energieeffizienzklasse: A++ bis A

Diese Leuchte enthält eingebaute LED-Lampen.

Die Lampen können in der Leuchte nicht ausgetauscht werden.

Artikel-Nr.	Farbe	Lichtstrom	Lichtfarbe	Preis €
38252023	chrom	260 lm	2700 K	64,90
38252073	weiß	260 lm	2700 K	61,90
38252253	alu matt	260 lm	2700 K	61,90
38252633	champagner matt	260 lm	2700 K	69,90
38252643	titan matt	260 lm	2700 K	69,90

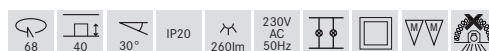

MM-Zeichen auf die im Set enthaltene Leuchte.

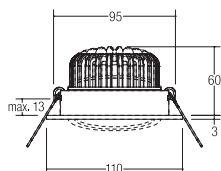

LED-Einbaustrahler

Leuchtmittel: LED, Ausführung: Plug&Play, Farbwiedergabe: CRI > 80, Leistung: 12 W, Abstrahlwinkel: 38 °, Material: Aluminium / Glas

Zugehörige 350 mA Konverter finden sie ab Seite 414.

Energieeffizienzklasse: A++ bis A

Diese Leuchte enthält eingebaute LED-Lampen.

Die Lampen können in der Leuchte nicht ausgetauscht werden.

Artikel-Nr.	Farbe	Lichtstrom	Lichtfarbe	Preis €
12291023	chrom	1000 lm	2700 K	96,80
12291073	weiß	1000 lm	2700 K	94,80
12291153	nickel matt	1000 lm	2700 K	102,80



LED-Einbaustrahlerset, nicht dimmbar

Nicht dimmbar, Maße Konverter: L 115 x B 34 x H 19 mm

Leuchtmittel: LED, Farbwiedergabe: CRI > 80, Leistung: 12 W, Abstrahlwinkel: 38 °, Material: Aluminium / Glas

Set inkl. Konverter für 230 V - Netzspannung

Energieeffizienzklasse: A++ bis A

Diese Leuchte enthält eingebaute LED-Lampen.

Die Lampen können in der Leuchte nicht ausgetauscht werden.

Artikel-Nr.	Farbe	Lichtstrom	Lichtfarbe	Preis €
33291023	chrom	1000 lm	2700 K	133,80
33291073	weiß	1000 lm	2700 K	131,80
33291153	nickel matt	1000 lm	2700 K	139,80

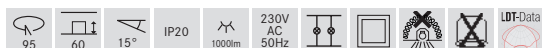

LED-Einbaustrahler dim2warm

NEU

Leuchtmittel: LED, Ausführung: Plug&Play, Farbwiedergabe: CRI > 80, Leistung: 12 W, Abstrahlwinkel: 38 °, Material: Aluminium / Glas

Wird die Leuchte gedimmt, verringert sich die Farbtemperatur.

Zugehörige 350 mA Konverter finden sie ab Seite 414.

Energieeffizienzklasse: A++ bis A

Diese Leuchte enthält eingebaute LED-Lampen.

Die Lampen können in der Leuchte nicht ausgetauscht werden.

Artikel-Nr.	Farbe	Lichtstrom	Lichtfarbe	Preis €
12491073	weiß	900 lm	3000 - 1800 K	97,80
12491153	nickel matt	900 lm	3000 - 1800 K	105,80



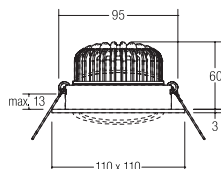

LED-Einbaustrahler

Leuchtmittel: LED, Ausführung: Plug&Play, Farbwiedergabe: CRI > 80, Leistung: 12 W, Abstrahlwinkel: 38 °, Material: Aluminium / Glas

Zugehörige 350 mA Konverter finden sie ab Seite 414.

Energieeffizienzklasse: A++ bis A

Diese Leuchte enthält eingebaute LED-Lampen.

Die Lampen können in der Leuchte nicht ausgetauscht werden.

Artikel-Nr.	Farbe	Lichtstrom	Lichtfarbe	Preis €
12292023	chrom	1000 lm	2700 K	101,80
12292073	weiß	1000 lm	2700 K	99,80
12292153	nickel matt	1000 lm	2700 K	107,80



LED-Einbaustrahler set, nicht dimmbar

Nicht dimmbar, Maße Konverter: L 115 x B 34 x H 19 mm

Leuchtmittel: LED, Farbwiedergabe: CRI > 80, Leistung: 12 W, Abstrahlwinkel: 38 °, Material: Aluminium / Glas

Set inkl. Konverter für 230 V - Netzspannung

Energieeffizienzklasse: A++ bis A

Diese Leuchte enthält eingebaute LED-Lampen.

Die Lampen können in der Leuchte nicht ausgetauscht werden.

Artikel-Nr.	Farbe	Lichtstrom	Lichtfarbe	Preis €
33292023	chrom	1000 lm	2700 K	138,80
33292073	weiß	1000 lm	2700 K	136,80
33292153	nickel matt	1000 lm	2700 K	144,80

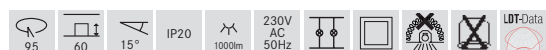

LED-Einbaustrahler dim2warm

NEU

Leuchtmittel: LED, Ausführung: Plug&Play, Farbwiedergabe: CRI > 80, Leistung: 12 W, Abstrahlwinkel: 38 °, Material: Aluminium / Glas

Wird die Leuchte gedimmt, verringert sich die Farbtemperatur.

Zugehörige 350 mA Konverter finden sie ab Seite 414.

Energieeffizienzklasse: A++ bis A

Diese Leuchte enthält eingebaute LED-Lampen.

Die Lampen können in der Leuchte nicht ausgetauscht werden.

Artikel-Nr.	Farbe	Lichtstrom	Lichtfarbe	Preis €
12492073	weiß	900 lm	3000 - 1800 K	102,80
12492153	nickel matt	900 lm	3000 - 1800 K	110,80





LED-Einbaustrahler

Leuchtmittel: LED, Ausführung: Plug&Play, Farbwiedergabe: CRI > 80, Leistung: 24 W, Abstrahlwinkel: 38 °, Material: Aluminium / Glas

Zugehörige 700 mA Konverter finden sie ab Seite 419.

Energieeffizienzklasse: A++ bis A

Diese Leuchte enthält eingebaute LED-Lampen. Die Lampen können in der Leuchte nicht ausgetauscht werden.

Artikel-Nr.	Farbe	Lichtstrom	Lichtfarbe	Preis €
12281073	weiß	1850 lm	2700 K	143,60



LED-Einbaustrahler, dimmbar

Set inkl. Konverter für 230V- Netzspannung, Phasenabschnitt, Maße Konverter: L 180 x B 32 x H 32 mm.

Leuchtmittel: LED, Farbwiedergabe: CRI > 80, Leistung: 24 W, Abstrahlwinkel: 38 °, Material: Aluminium / Glas

Energieeffizienzklasse: A++ bis A

Diese Leuchte enthält eingebaute LED-Lampen. Die Lampen können in der Leuchte nicht ausgetauscht werden.

Artikel-Nr.	Farbe	Lichtstrom	Lichtfarbe	Preis €
39281073	weiß	1850 lm	2700 K	207,50

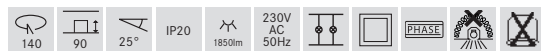

LED-Einbaustrahler DISC, mit Linsenoptik

NEU

Leuchtmittel: LED, Ausführung: Plug&Play, Farbwiedergabe: CRI > 80, Leistung: 6 W, Abstrahlwinkel: 38 °, Material: Aluminium / Kunststoff

Zugehörige 350 mA Konverter finden sie ab Seite 414.

Energieeffizienzklasse: A++ bis A

Diese Leuchte enthält eingebaute LED-Lampen. Die Lampen können in der Leuchte nicht ausgetauscht werden.

Artikel-Nr.	Farbe	Lichtstrom	Lichtfarbe	Preis €
12321023	chrom	640 lm	3000 K	48,00
12321024	chrom	700 lm	4000 K	48,00
12321073	weiß	640 lm	3000 K	39,00
12321074	weiß	700 lm	4000 K	39,00
12321253	alu matt	640 lm	3000 K	45,00
12321254	alu matt	700 lm	4000 K	45,00



* IP44 bei Einbau in geschlossenen Decken



LED-Einbaustrahler mit Opalabdeckung

NEU

Leuchtmittel: LED, Ausführung: Plug&Play, Farbwiedergabe: CRI > 80, Leistung: 7 W, Abstrahlwinkel: 90 °, Material: Aluminium / Acryl

Zugehörige 350 mA Konverter finden sie ab Seite 414.

Energieeffizienzklasse: A++ bis A

Diese Leuchte enthält eingebaute LED-Lampen. Die Lampen können in der Leuchte nicht ausgetauscht werden.

Artikel-Nr.	Farbe	Lichtstrom	Lichtfarbe	Preis €
12223073	weiß	500 lm	3000 K	39,00
12223153	nickel matt	500 lm	3000 K	43,00



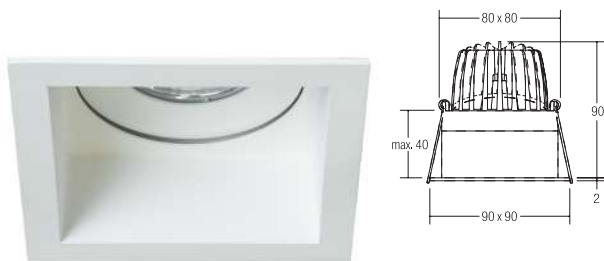

LED-Einbaustrahler

NEU

Leuchtmittel: LED, Ausführung: Plug&Play, Farbwiedergabe: CRI > 80, Leistung: 10 W, Abstrahlwinkel: 30 °, Material: Aluminium / Kunststoff

Zugehörige 700 mA Konverter finden sie ab Seite 419.

Energieeffizienzklasse: A++ bis A

Diese Leuchte enthält eingebaute LED-Lampen.

Die Lampen können in der Leuchte nicht ausgetauscht werden.

Artikel-Nr.	Farbe	Lichtstrom	Lichtfarbe	Preis €
12409073	weiß	750 lm	3000 K	74,40



LED-Einbaudownlight mit Indirektanteil

Leuchte mit direktem und indirektem Lichtanteil.

Leuchtmittel: LED, Ausführung: Plug&Play, Farbwiedergabe: CRI > 80, Leistung: 10,5 W, Abstrahlwinkel: 45 °, Material: Aluminium / Glas

Zugehörige 350 mA Konverter finden sie ab Seite 414.

Energieeffizienzklasse: A++ bis A

Diese Leuchte enthält eingebaute LED-Lampen.

Die Lampen können in der Leuchte nicht ausgetauscht werden.

Artikel-Nr.	Farbe	Lichtstrom	Lichtfarbe	Preis €
12406073	weiß	770 lm	3000 K	125,70



LED-Einbaudownlightset mit Indirektanteil, nicht dimmbar

Schaltbar, Maße Konverter: L 115 x B 34 x H 19mm. Leuchte mit direktem und indirektem Lichtanteil.

Leuchtmittel: LED, Ausführung: Plug&Play, Farbwiedergabe: CRI > 80, Leistung: 10,5 W, Abstrahlwinkel: 45 °, Material: Aluminium / Glas

Set inkl. Konverter für 230V-Netzspannung

Energieeffizienzklasse: A++ bis A

Diese Leuchte enthält eingebaute LED-Lampen.

Die Lampen können in der Leuchte nicht ausgetauscht werden.

Artikel-Nr.	Farbe	Lichtstrom	Lichtfarbe	Preis €
33406073	weiß	770 lm	3000 K	162,70

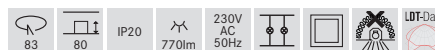

LED-Einbaustrahler

Leuchtmittel: LED, Ausführung: Plug&Play, Farbwiedergabe: CRI > 80, Leistung: 15 W, Abstrahlwinkel: 36 °, Material: Aluminium / Kunststoff

Zugehörige 350 mA Konverter finden sie ab Seite 414.

Energieeffizienzklasse: A++ bis A

Diese Leuchte enthält eingebaute LED-Lampen.

Die Lampen können in der Leuchte nicht ausgetauscht werden.

Artikel-Nr.	Farbe	Lichtstrom	Lichtfarbe	Preis €
12401073	weiß	1200 lm	3000 K	77,80





NEU

LED-Einbaudownlight

Leuchtmittel: LED, Ausführung: Plug&Play, Farbwiedergabe: CRI > 80, Leistung: 6 W, Abstrahlwinkel: 38 °, Material: Aluminium / Glas

Zugehörige 350 mA Konverter finden sie ab Seite 414.

Energieeffizienzklasse: A++ bis A

Diese Leuchte enthält eingebaute LED-Lampen. Die Lampen können in der Leuchte nicht ausgetauscht werden.

Artikel-Nr.	Farbe	Lichtstrom	Lichtfarbe	Preis €
13137073	weiß	540 lm	2700 K	99,90
13138073	weiß	577 lm	3000 K	99,90
13137074	weiß	649 lm	4000 K	99,90

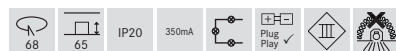

LED-Einbaudownlight

Leuchtmittel: LED, Ausführung: Plug&Play, Farbwiedergabe: CRI > 80, Leistung: 10 W, Material: Aluminium / Kunststoff

Zugehörige 350 mA Konverter finden sie ab Seite 414.

Energieeffizienzklasse: A++ bis A

Diese Leuchte enthält eingebaute LED-Lampen. Die Lampen können in der Leuchte nicht ausgetauscht werden.

Artikel-Nr.	Farbe	Lichtstrom	Lichtfarbe	Preis €
12366073	weiß	750 lm	3000 K	76,00



* IP54 bei Einbau in geschlossenen Decken

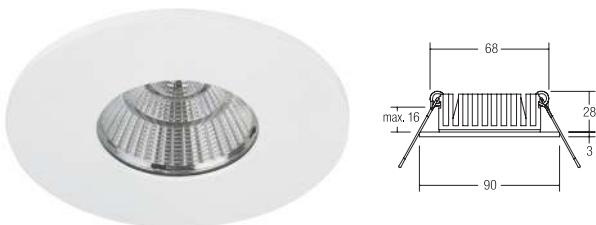

LED-Einbaudownlight

Leuchtmittel: LED, Ausführung: Plug&Play, Farbwiedergabe: CRI > 80, Leistung: 6,3 W, Abstrahlwinkel: 25 °, Material: Aluminium / Glas

Zugehörige 350 mA Konverter finden sie ab Seite 414.

Energieeffizienzklasse: A++ bis A

Diese Leuchte enthält eingebaute LED-Lampen. Die Lampen können in der Leuchte nicht ausgetauscht werden.

Artikel-Nr.	Farbe	Lichtstrom	Lichtfarbe	Preis €
12273073	weiß	480 lm	3000 K	77,10



* IP54 bei Einbau in geschlossenen Decken



Referenz:
Privathaus, Coesfeld



LED-Einbaustrahler set BB03, nicht dimmbar NEU

Schaltbar, Maße Konverter: L 68 x B 35 x H 21 mm,
Leuchtmittel: LED, Farbwiedergabe: CRI > 80, Leistung: 6 W, Abstrahlwinkel: 38 °, Material: Aluminium / Kunststoff

Set inkl. Konverter für 230V-Netzspannung
Weitere Informationen zu dieser Serie finden Sie im Kapitel „Smart Light Solutions“.

Energieeffizienzklasse: A++ bis A

Diese Leuchte enthält eingebaute LED-Lampen.
Die Lampen können in der Leuchte nicht ausgetauscht werden.

Artikel-Nr.	Farbe	Lichtstrom	Lichtfarbe	Preis €
38363023	chrom	650 lm	3000 K	42,90
38363073	weiß	650 lm	3000 K	39,90
38363153	nickel matt	650 lm	3000 K	42,90



LED-Einbaustrahler set BB03, dimmbar NEU

Phasenabschnitt, Maße Konverter: L 110 x B 50 x H 19 mm,
Leuchtmittel: LED, Farbwiedergabe: CRI > 80, Leistung: 6 W, Abstrahlwinkel: 38 °, Material: Aluminium / Kunststoff

Set inkl. Konverter für 230V-Netzspannung
Weitere Informationen zu dieser Serie finden Sie im Kapitel „Smart Light Solutions“.

Energieeffizienzklasse: A++ bis A

Diese Leuchte enthält eingebaute LED-Lampen.
Die Lampen können in der Leuchte nicht ausgetauscht werden.

Artikel-Nr.	Farbe	Lichtstrom	Lichtfarbe	Preis €
39363023	chrom	650 lm	3000 K	44,90
39363073	weiß	650 lm	3000 K	41,90
39363153	nickel matt	650 lm	3000 K	44,90

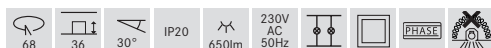

LED-Einbaustrahler set BB03, dimmbar mit Rund-Konverter NEU

Phasenabschnitt, Maße Konverter: D 52 x H 24 mm,
Leuchtmittel: LED, Farbwiedergabe: CRI > 80, Leistung: 6 W, Abstrahlwinkel: 38 °, Material: Aluminium / Kunststoff

Set inkl. Rund-Konverter für 230V-Netzspannung
Weitere Informationen zu dieser Serie finden Sie im Kapitel „Smart Light Solutions“.

Energieeffizienzklasse: A++ bis A

Diese Leuchte enthält eingebaute LED-Lampen.
Die Lampen können in der Leuchte nicht ausgetauscht werden.

Artikel-Nr.	Farbe	Lichtstrom	Lichtfarbe	Preis €
40363023	chrom	650 lm	3000 K	52,90
40363073	weiß	650 lm	3000 K	49,90
40363153	nickel matt	650 lm	3000 K	52,90

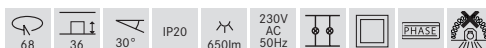

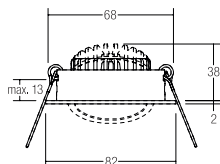
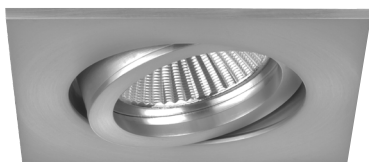

LED-Einbaustrahlerset BB05, nicht dimmbar

NEU

Schaltbar, Maße Konverter: L 68 x B 35 x H 21 mm,
Leuchtmittel: LED, Farbwiedergabe: CRI > 80, Leistung: 6 W, Abstrahlwinkel: 38 °, Material: Aluminium / Kunststoff

Set inkl. Konverter für 230V-Netzspannung
Weitere Informationen zu dieser Serie finden Sie im Kapitel „Smart Light Solutions“.

Energieeffizienzklasse: A++ bis A

Diese Leuchte enthält eingebaute LED-Lampen.
Die Lampen können in der Leuchte nicht ausgetauscht werden.

Artikel-Nr.	Farbe	Lichtstrom	Lichtfarbe	Preis €
38365023	chrom	650 lm	3000 K	44,90
38365073	weiß	650 lm	3000 K	40,90
38365153	nickel matt	650 lm	3000 K	44,90



LED-Einbaustrahlerset BB05, dimmbar

NEU

Phasenabschnitt, Maße Konverter: L 110 x B 50 x H 19 mm,
Leuchtmittel: LED, Farbwiedergabe: CRI > 80, Leistung: 6 W, Abstrahlwinkel: 38 °, Material: Aluminium / Kunststoff

Set inkl. Konverter für 230V-Netzspannung
Weitere Informationen zu dieser Serie finden Sie im Kapitel „Smart Light Solutions“.

Energieeffizienzklasse: A++ bis A

Diese Leuchte enthält eingebaute LED-Lampen.
Die Lampen können in der Leuchte nicht ausgetauscht werden.

Artikel-Nr.	Farbe	Lichtstrom	Lichtfarbe	Preis €
39365023	chrom	650 lm	3000 K	46,90
39365073	weiß	650 lm	3000 K	42,90
39365153	nickel matt	650 lm	3000 K	46,90



LED-Einbaustrahlerset BB05, dimmbar mit Rund-Konverter

NEU

Phasenabschnitt, Maße Konverter: D 52 x H 24 mm,
Leuchtmittel: LED, Farbwiedergabe: CRI > 80, Leistung: 6 W, Abstrahlwinkel: 38 °, Material: Aluminium / Kunststoff

Set inkl. Rund-Konverter für 230V-Netzspannung
Weitere Informationen zu dieser Serie finden Sie im Kapitel „Smart Light Solutions“.

Energieeffizienzklasse: A++ bis A

Diese Leuchte enthält eingebaute LED-Lampen.
Die Lampen können in der Leuchte nicht ausgetauscht werden.

Artikel-Nr.	Farbe	Lichtstrom	Lichtfarbe	Preis €
40365023	chrom	650 lm	3000 K	54,90
40365073	weiß	650 lm	3000 K	50,90
40365153	nickel matt	650 lm	3000 K	54,90





LED-Einbaudownlightset BB15 V4A, NEU nicht dimmbar

Schaltbar, Maße Konverter: L 68 x B 35 x H 21mm,
Leuchtmittel: LED, Farbwiedergabe: CRI > 80, Leistung: 6 W, Abstrahl-
winkel: 38 °, Material: Edelstahl / Aluminium / Glas

Set inkl. Konverter für 230V-Netzspannung,
Weitere Informationen zu dieser Serie finden Sie im Kapitel „Smart Light
Solutions“.

Energieeffizienzklasse: A++ bis A

Diese Leuchte enthält eingebaute LED-Lampen.
Die Lampen können in der Leuchte nicht ausgetauscht werden.

Artikel-Nr.	Farbe	Lichtstrom	Lichtfarbe	Preis €
38375423	edelstahl V4A	577 lm	3000 K	77,90

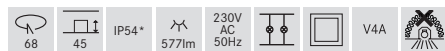

* IP54 bei Einbau in geschlossenen Decken

LED-Einbaudownlightset BB15 V4A, NEU dimmbar

Phasenabschnitt, Maße Konverter: L 110 x B 50 x H 19mm,
Leuchtmittel: LED, Farbwiedergabe: CRI > 80, Leistung: 6 W, Abstrahl-
winkel: 38 °, Material: Edelstahl / Aluminium / Glas

Set inkl. Konverter für 230V-Netzspannung,
Weitere Informationen zu dieser Serie finden Sie im Kapitel „Smart Light
Solutions“.

Energieeffizienzklasse: A++ bis A

Diese Leuchte enthält eingebaute LED-Lampen.
Die Lampen können in der Leuchte nicht ausgetauscht werden.

Artikel-Nr.	Farbe	Lichtstrom	Lichtfarbe	Preis €
39375423	edelstahl V4A	577 lm	3000 K	79,90



* IP54 bei Einbau in geschlossenen Decken

LED-Einbaudownlightset BB15 V4A, NEU dimmbar mit Rund-Konverter

Phasenabschnitt, Maße Konverter: D 52 x H 24mm,
Leuchtmittel: LED, Farbwiedergabe: CRI > 80, Leistung: 6 W, Abstrahl-
winkel: 38 °, Material: Edelstahl / Aluminium / Glas

Set inkl. Rund-Konverter für 230V-Netzspannung,
Weitere Informationen zu dieser Serie finden Sie im Kapitel „Smart Light
Solutions“.

Energieeffizienzklasse: A++ bis A

Diese Leuchte enthält eingebaute LED-Lampen.
Die Lampen können in der Leuchte nicht ausgetauscht werden.

Artikel-Nr.	Farbe	Lichtstrom	Lichtfarbe	Preis €
40375423	edelstahl V4A	577 lm	3000 K	87,90



* IP54 bei Einbau in geschlossenen Decken

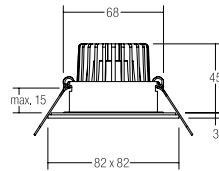

LED-Einbaudownlightset BB16 V4A, nicht dimmbar

NEU

Schaltbar, Maße Konverter: L 68 x B 35 x H 21 mm,
Leuchtmittel: LED, Farbwiedergabe: CRI > 80, Leistung: 6 W, Abstrahlwinkel: 38 °, Material: Edelstahl / Aluminium / Glas

Set inkl. Konverter für 230V-Netzspannung,
Weitere Informationen zu dieser Serie finden Sie im Kapitel „Smart Light Solutions“.

Energieeffizienzklasse: A++ bis A

Diese Leuchte enthält eingebaute LED-Lampen.
Die Lampen können in der Leuchte nicht ausgetauscht werden.

Artikel-Nr.	Farbe	Lichtstrom	Lichtfarbe	Preis €
38376423	edelstahl V4A	577 lm	3000 K	79,90

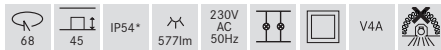

* IP54 bei Einbau in geschlossenen Decken

LED-Einbaudownlightset BB16 V4A, dimmbar

NEU

Phasenabschnitt, Maße Konverter: L 110 x B 50 x H 19mm,
Leuchtmittel: LED, Farbwiedergabe: CRI > 80, Leistung: 6 W, Abstrahlwinkel: 38 °, Material: Edelstahl / Aluminium / Glas

Set inkl. Konverter für 230V-Netzspannung,

Weitere Informationen zu dieser Serie finden Sie im Kapitel „Smart Light Solutions“.

Energieeffizienzklasse: A++ bis A

Diese Leuchte enthält eingebaute LED-Lampen.
Die Lampen können in der Leuchte nicht ausgetauscht werden.

Artikel-Nr.	Farbe	Lichtstrom	Lichtfarbe	Preis €
39376423	edelstahl V4A	577 lm	3000 K	81,90

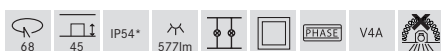

* IP54 bei Einbau in geschlossenen Decken

LED-Einbaudownlightset BB16 V4A, dimmbar mit Rund-Konverter

NEU

Phasenabschnitt, Maße Konverter: D 52 x H 24mm,
Leuchtmittel: LED, Farbwiedergabe: CRI > 80, Leistung: 6 W, Abstrahlwinkel: 38 °, Material: Edelstahl / Aluminium / Glas

Set inkl. Rund-Konverter für 230V-Netzspannung,

Weitere Informationen zu dieser Serie finden Sie im Kapitel „Smart Light Solutions“.

Energieeffizienzklasse: A++ bis A

Diese Leuchte enthält eingebaute LED-Lampen.
Die Lampen können in der Leuchte nicht ausgetauscht werden.

Artikel-Nr.	Farbe	Lichtstrom	Lichtfarbe	Preis €
40376423	edelstahl V4A	577 lm	3000 K	89,90

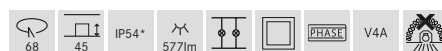

* IP54 bei Einbau in geschlossenen Decken



dim2warm LED-Einbaustrahler BB13, dimmbar

NEU

Phasenabschnitt, Maße Konverter: L 110 x B 50 x H 19mm,
Leuchtmittel: LED, Farbwiedergabe: CRI > 80, Leistung: 6 W,
Abstrahlwinkel: 38 °, Material: Guss / Aluminium / Glas
Weitere Informationen zu dieser Serie finden Sie im Kapitel „Smart Light Solutions“.

Wird die Leuchte gedimmt, verringert sich die Farbtemperatur.
Set inkl. Konverter für 230V-Netzspannung

Energieeffizienzklasse: A++ bis A

Diese Leuchte enthält eingebaute LED-Lampen.
Die Lampen können in der Leuchte nicht ausgetauscht werden.

Artikel-Nr.	Farbe	Lichtstrom	Lichtfarbe	Preis €
39373023	chrom	507 lm	3000 - 1800 K	67,90
39373073	weiß	507 lm	3000 - 1800 K	64,90
39373153	nickel matt	507 lm	3000 - 1800 K	67,90



dim2warm LED-Einbaustrahler BB14, dimmbar

NEU

Phasenabschnitt, Maße Konverter: L 110 x B 50 x H 19mm,
Leuchtmittel: LED, Farbwiedergabe: CRI > 80, Leistung: 6 W,
Abstrahlwinkel: 38 °, Material: Guss / Aluminium / Glas
Weitere Informationen zu dieser Serie finden Sie im Kapitel „Smart Light Solutions“.

Wird die Leuchte gedimmt, verringert sich die Farbtemperatur.
Set inkl. Konverter für 230V-Netzspannung

Energieeffizienzklasse: A++ bis A

Diese Leuchte enthält eingebaute LED-Lampen.
Die Lampen können in der Leuchte nicht ausgetauscht werden.

Artikel-Nr.	Farbe	Lichtstrom	Lichtfarbe	Preis €
39374023	chrom	507 lm	3000 - 1800 K	69,90
39374073	weiß	507 lm	3000 - 1800 K	67,90
39374153	nickel matt	507 lm	3000 - 1800 K	69,90

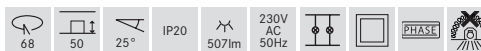

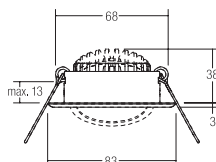

LED-Einbaustrahlerset BB09, nicht dimmbar

NEU

Schaltbar, Maße Konverter: L 68 x B 35 x H 21mm,
Leuchtmittel: LED, Farbwiedergabe: CRI > 80, Leistung: 6 W,
Abstrahlwinkel: 38 °, Material: Edelstahl / Aluminium / Kunststoff

Weitere Informationen zu dieser Serie finden Sie im Kapitel „Smart Light Solutions“.

Set inkl. Konverter für 230V-Netzspannung

Energieeffizienzklasse: A++ bis A

Diese Leuchte enthält eingebaute LED-Lampen.

Die Lampen können in der Leuchte nicht ausgetauscht werden.

Artikel-Nr.	Farbe	Lichtstrom	Lichtfarbe	Preis €
38369073	weiß	650 lm	3000 K	42,90
38369223	edelstahl	650 lm	3000 K	45,90



LED-Einbaustrahlerset BB09, dimmbar

NEU

Phasenabschnitt, Maße Konverter: L 110 x B 50 x H 19mm,
Leuchtmittel: LED, Farbwiedergabe: CRI > 80, Leistung: 6 W, Abstrahl-
winkel: 38 °, Material: Edelstahl / Aluminium / Kunststoff

Set inkl. Konverter für 230V-Netzspannung

Weitere Informationen zu dieser Serie finden Sie im Kapitel „Smart Light Solutions“.

Energieeffizienzklasse: A++ bis A

Diese Leuchte enthält eingebaute LED-Lampen.

Die Lampen können in der Leuchte nicht ausgetauscht werden.

Artikel-Nr.	Farbe	Lichtstrom	Lichtfarbe	Preis €
39369073	weiß	650 lm	3000 K	44,90
39369223	edelstahl	650 lm	3000 K	47,90

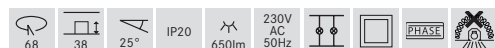

LED-Einbaustrahlerset BB09, dimmbar mit Rund-Konverter

NEU

Phasenabschnitt, Maße Konverter: D 52 x H 24mm,
Leuchtmittel: LED, Farbwiedergabe: CRI > 80, Leistung: 6 W, Abstrahl-
winkel: 38 °, Material: Edelstahl / Aluminium / Kunststoff

Set inkl. Rund-Konverter für 230V-Netzspannung

Weitere Informationen zu dieser Serie finden Sie im Kapitel „Smart Light Solutions“.

Energieeffizienzklasse: A++ bis A

Diese Leuchte enthält eingebaute LED-Lampen.

Die Lampen können in der Leuchte nicht ausgetauscht werden.

Artikel-Nr.	Farbe	Lichtstrom	Lichtfarbe	Preis €
40369073	weiß	650 lm	3000 K	52,90
40369223	edelstahl	650 lm	3000 K	55,90

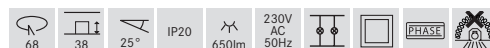



LED-Einbaustrahlerset BB08, nicht dimmbar NEU

Schaltbar, Maße Konverter: L 68 x B 35 x H 21mm,
Leuchtmittel: LED, Farbwiedergabe: CRI > 80, Leistung: 7 W, Abstrahlwinkel: 38 °, Material: Aluminium / Kunststoff

Set inkl. Konverter für 230V-Netzspannung

Energieeffizienzklasse: A++ bis A

Diese Leuchte enthält eingebaute LED-Lampen.
Die Lampen können in der Leuchte nicht ausgetauscht werden.

Artikel-Nr.	Farbe	Lichtstrom	Lichtfarbe	Preis €
38368023	chrom	750 lm	3000 K	72,90
38368073	weiß	750 lm	3000 K	69,90
38368153	nickel matt	750 lm	3000 K	72,90



LED-Einbaustrahlerset BB08, dimmbar NEU

Phasenabschnitt, Maße Konverter: L 110 x B 50 x H 19mm,
Leuchtmittel: LED, Farbwiedergabe: CRI > 80, Leistung: 7 W, Abstrahlwinkel: 38 °, Material: Aluminium / Kunststoff

Set inkl. Konverter für 230V-Netzspannung

Energieeffizienzklasse: A++ bis A

Diese Leuchte enthält eingebaute LED-Lampen.
Die Lampen können in der Leuchte nicht ausgetauscht werden.

Artikel-Nr.	Farbe	Lichtstrom	Lichtfarbe	Preis €
39368023	chrom	750 lm	3000 K	74,90
39368073	weiß	750 lm	3000 K	71,90
39368153	nickel matt	750 lm	3000 K	74,90

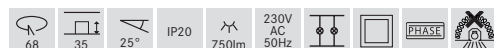

LED-Einbaustrahlerset BB08, dimmbar mit Rund-Konverter NEU

Phasenabschnitt, Maße Konverter: D 52 x H 24mm,
Leuchtmittel: LED, Farbwiedergabe: CRI > 80, Leistung: 7 W, Abstrahlwinkel: 38 °, Material: Aluminium / Kunststoff

Set inkl. Rund-Konverter für 230V-Netzspannung

Energieeffizienzklasse: A++ bis A

Diese Leuchte enthält eingebaute LED-Lampen.
Die Lampen können in der Leuchte nicht ausgetauscht werden.

Artikel-Nr.	Farbe	Lichtstrom	Lichtfarbe	Preis €
40368023	chrom	750 lm	3000 K	82,90
40368073	weiß	750 lm	3000 K	79,90
40368153	nickel matt	750 lm	3000 K	82,90

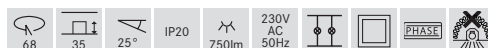

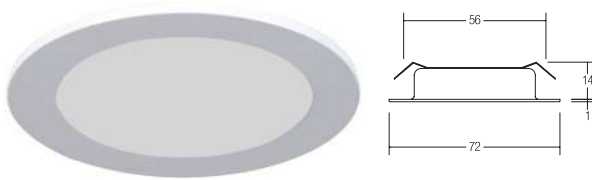

LED-Einbaudownlightset BB17, nicht dimmbar

NEU

Schaltbar, Maße Konverter: L 68 x B 35 x H 21 mm,
Leuchtmittel: LED, Farbwiedergabe: CRI > 80, Leistung: 3 W, Abstrahl-
winkel: 60 °, Material: Stahl / Kunststoff

Set inkl. Konverter für 230V-Netzspannung

Energieeffizienzklasse: A++ bis A

Diese Leuchte enthält eingebaute LED-Lampen.

Die Lampen können in der Leuchte nicht ausgetauscht werden.

Artikel-Nr.	Farbe	Lichtstrom	Lichtfarbe	Preis €
38370073	weiß	260 lm	3000 K	29,90
38370153	nickel matt	260 lm	3000 K	31,90

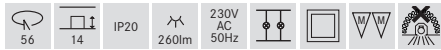

MM-Zeichen auf die im Set enthaltene Leuchte.





LED-Einbaudownlight ALTERO

NEU

Leuchtmittel: LED, Farbwiedergabe: CRI > 80, Leistung: 9,2 W, Abstrahlwinkel: 33 °, Material: Aluminium / Glas

Zugehörige 500mA Konverter finden sie ab Seite 418.

Energieeffizienzklasse: A++ bis A

Diese Leuchte enthält eingebaute LED-Lampen.

Die Lampen können in der Leuchte nicht ausgetauscht werden.

Artikel-Nr.	Farbe	Lichtstrom	Lichtfarbe	Preis €
12035173	weiß	820 lm	3000 K	96,10
12035403	weiß / chrom	820 lm	3000 K	96,10
12035553	weiß / schwarz	820 lm	3000 K	96,10
12035753	weiß / gold	820 lm	3000 K	96,10
12035853	schwarz / gold	820 lm	3000 K	96,10



* IP44 bei Einbau in geschlossene Decken

LED-Einbaudownlight ALTERO

NEU

Leuchtmittel: LED, Farbwiedergabe: CRI > 80, Leistung: 9,2 W, Abstrahlwinkel: 33 °, Material: Aluminium / Glas

Zugehörige 500mA Konverter finden sie ab Seite 418.

Energieeffizienzklasse: A++ bis A

Diese Leuchte enthält eingebaute LED-Lampen.

Die Lampen können in der Leuchte nicht ausgetauscht werden.

Artikel-Nr.	Farbe	Lichtstrom	Lichtfarbe	Preis €
12036173	strukturweiß	820 lm	3000 K	98,10
12036403	weiß / chrom	820 lm	3000 K	98,10
12036553	weiß / schwarz	820 lm	3000 K	98,10
12036753	weiß / gold	820 lm	3000 K	98,10
12036853	schwarz / gold	820 lm	3000 K	98,10



* IP44 bei Einbau in geschlossene Decken





LED-Einbaustrahler

NEU

Leuchtmittel: LED, Ausführung: Plug&Play, Farbwiedergabe: CRI > 80, Leistung: 12,2 W, Abstrahlwinkel: 29 °, Material: Aluminium

Zugehörige 350 mA Konverter finden sie ab Seite 414.

Energieeffizienzklasse: A++ bis A

Diese Leuchte enthält eingebaute LED-Lampen.

Die Lampen können in der Leuchte nicht ausgetauscht werden.

LED-Einbaustrahler

NEU

Leuchtmittel: LED, Ausführung: Plug&Play, Farbwiedergabe: CRI > 80, Leistung: 12,2 W, Abstrahlwinkel: 29 °, Material: Aluminium

Zugehörige 350 mA Konverter finden sie ab Seite 414.

Energieeffizienzklasse: A++ bis A

Diese Leuchte enthält eingebaute LED-Lampen.

Die Lampen können in der Leuchte nicht ausgetauscht werden.

Artikel-Nr.	Farbe	Lichtstrom	Lichtfarbe	Preis €
12603173	strukturweiß	1300 lm	3000 K	98,00



Artikel-Nr.	Farbe	Lichtstrom	Lichtfarbe	Preis €
12608173	strukturweiß	1300 lm	3000 K	98,00



LED-Einbaustrahler, 2-fach

NEU

Leuchtmittel: LED, Anzahl der Leuchtmittel / Fassungen: 2 Stk, Ausführung: Plug&Play, Farbwiedergabe: CRI > 80, Leistung: 2 x 12,2 W, Abstrahlwinkel: 29 °, Material: Aluminium

Zugehörige 350 mA Konverter finden sie ab Seite 414.

Energieeffizienzklasse: A++ bis A

Diese Leuchte enthält eingebaute LED-Lampen.

Die Lampen können in der Leuchte nicht ausgetauscht werden.

LED-Einbaustrahler, 2-fach

NEU

Leuchtmittel: LED, Anzahl der Leuchtmittel / Fassungen: 2 Stk, Ausführung: Plug&Play, Farbwiedergabe: CRI > 80, Leistung: 2 x 12,2 W, Abstrahlwinkel: 29 °, Material: Aluminium

Zugehörige 350 mA Konverter finden sie ab Seite 414.

Energieeffizienzklasse: A++ bis A

Diese Leuchte enthält eingebaute LED-Lampen.

Die Lampen können in der Leuchte nicht ausgetauscht werden.

Artikel-Nr.	Farbe	Lichtstrom	Lichtfarbe	Preis €
12613173	strukturweiß	2600 lm	3000 K	189,00



Artikel-Nr.	Farbe	Lichtstrom	Lichtfarbe	Preis €
12618173	strukturweiß	2600 lm	3000 K	189,00



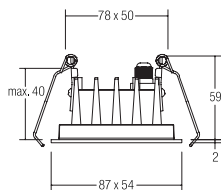

LED-Einbaudownlight REEP

NEU

Leuchtmittel: LED, Ausführung: Plug&Play, Farbwiedergabe: CRI > 80, Leistung: 4,6 W, Abstrahlwinkel: 13 °, Material: Aluminium / Kunststoff

Zugehörige 700 mA Konverter finden sie ab Seite 419.

Energieeffizienzklasse: A++ bis A

Diese Leuchte enthält eingebaute LED-Lampen.

Die Lampen können in der Leuchte nicht ausgetauscht werden.

Artikel-Nr.	Farbe	Lichtstrom	Lichtfarbe	Preis €
12341553	weiß / schwarz	350 lm	3000 K	73,30

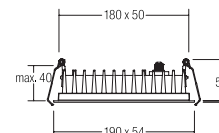

LED-Einbaudownlight REEP

NEU

Leuchtmittel: LED, Ausführung: Plug&Play, Farbwiedergabe: CRI > 80, Leistung: 11 W, Abstrahlwinkel: 13 °, Material: Aluminium / Kunststoff

Zugehörige 700 mA Konverter finden sie ab Seite 419.

Energieeffizienzklasse: A++ bis A

Diese Leuchte enthält eingebaute LED-Lampen.

Die Lampen können in der Leuchte nicht ausgetauscht werden.

Artikel-Nr.	Farbe	Lichtstrom	Lichtfarbe	Preis €
12342553	weiß / schwarz	910 lm	3000 K	114,70

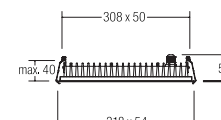

LED-Einbaudownlight REEP

NEU

Leuchtmittel: LED, Ausführung: Plug&Play, Farbwiedergabe: CRI > 80, Leistung: 21 W, Abstrahlwinkel: 13 °, Material: Aluminium / Kunststoff

Zugehörige 700 mA Konverter finden sie ab Seite 419.

Energieeffizienzklasse: A++ bis A

Diese Leuchte enthält eingebaute LED-Lampen.

Die Lampen können in der Leuchte nicht ausgetauscht werden.

Artikel-Nr.	Farbe	Lichtstrom	Lichtfarbe	Preis €
12343553	weiß / schwarz	1750 lm	3000 K	161,80

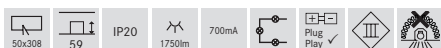

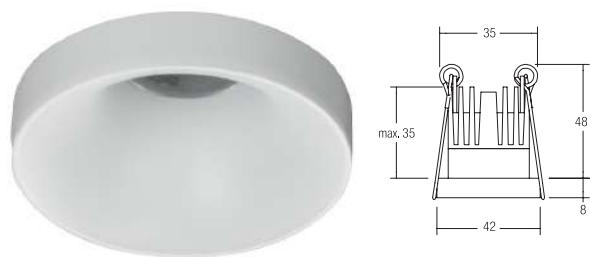

LED-Einbaudownlight FUNIL

NEU

Leuchtmittel: LED, Ausführung: Plug&Play, Farbwiedergabe: CRI > 90, Leistung: 2,1 W, Abstrahlwinkel: 30 °, Material: Aluminium / Kunststoff

Zugehörige 700 mA Konverter finden sie ab Seite 419.

Energieeffizienzklasse: A++ bis A

Diese Leuchte enthält eingebaute LED-Lampen.

Die Lampen können in der Leuchte nicht ausgetauscht werden.

Artikel-Nr.	Farbe	Lichtstrom	Lichtfarbe	Preis €
12239173	strukturweiß	170 lm	3000 K	33,20



LED-Einbaudownlight FUNIL

NEU

Leuchtmittel: LED, Ausführung: Plug&Play, Farbwiedergabe: CRI > 90, Leistung: 6,1 W, Abstrahlwinkel: 32 °, Material: Aluminium / Kunststoff

Zugehörige 350 mA Konverter finden sie ab Seite 414.

Energieeffizienzklasse: A++ bis A

Diese Leuchte enthält eingebaute LED-Lampen.

Die Lampen können in der Leuchte nicht ausgetauscht werden.

Artikel-Nr.	Farbe	Lichtstrom	Lichtfarbe	Preis €
12240173	strukturweiß	680 lm	3000 K	51,80



LED-Einbaudownlight FUNIL

NEU

Leuchtmittel: LED, Farbwiedergabe: CRI > 90, Leistung: 8,9 W, Abstrahlwinkel: 32 °, Material: Aluminium / Kunststoff

Zugehörige 500 mA Konverter finden sie ab Seite 418.

Energieeffizienzklasse: A++ bis A

Diese Leuchte enthält eingebaute LED-Lampen.

Die Lampen können in der Leuchte nicht ausgetauscht werden.

Artikel-Nr.	Farbe	Lichtstrom	Lichtfarbe	Preis €
12241173	strukturweiß	950 lm	3000 K	59,70

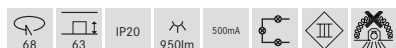

LED-Einbaudownlight FUNIL

NEU

Leuchtmittel: LED, Ausführung: Plug&Play, Farbwiedergabe: CRI > 90, Leistung: 12,2 W, Abstrahlwinkel: 32 °, Material: Aluminium / Kunststoff

Zugehörige 350 mA Konverter finden sie ab Seite 414.

Energieeffizienzklasse: A++ bis A

Diese Leuchte enthält eingebaute LED-Lampen.

Die Lampen können in der Leuchte nicht ausgetauscht werden.

Artikel-Nr.	Farbe	Lichtstrom	Lichtfarbe	Preis €
12242173	strukturweiß	1360 lm	3000 K	102,80





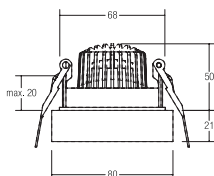

LED-Einbaustrahler TUBIC

NEU

Leuchtmittel: LED, Ausführung: Plug&Play, Farbwiedergabe: CRI > 80, Leistung: 6 W, Abstrahlwinkel: 38 °, Material: Aluminium / Glas

Zugehörige 350 mA Konverter finden sie ab Seite 414.

Weitere Informationen zu dieser Serie finden Sie im Kapitel „Produktfamilien“.

Energieeffizienzklasse: A++ bis A

Diese Leuchte enthält eingebaute LED-Lampen.

Die Lampen können in der Leuchte nicht ausgetauscht werden.

Artikel-Nr.	Farbe	Lichtstrom	Lichtfarbe	Preis €
13126173	strukturweiß	577 lm	3000 K	73,00



Design: Alexander Grimm (Lounge Design)

Idee: Michael Ruschmann (Lichtraum Ruschmann Stein GmbH)

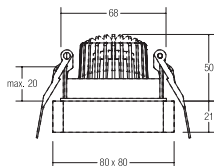

LED-Einbaustrahler QUBIC

NEU

Leuchtmittel: LED, Ausführung: Plug&Play, Farbwiedergabe: CRI > 80, Leistung: 6 W, Abstrahlwinkel: 38 °, Material: Aluminium / Glas

Zugehörige 350 mA Konverter finden sie ab Seite 414.

Weitere Informationen zu dieser Serie finden Sie im Kapitel „Produktfamilien“.

Energieeffizienzklasse: A++ bis A

Diese Leuchte enthält eingebaute LED-Lampen.

Die Lampen können in der Leuchte nicht ausgetauscht werden.

Artikel-Nr.	Farbe	Lichtstrom	Lichtfarbe	Preis €
13127173	strukturweiß	577 lm	3000 K	77,00



Design: Lounge Design (Alexander Grimm und Ronny Eysser)

Idee: Lichtraum Ruschmann Stein GmbH (Michael Ruschmann)

Größenangaben in mm | Alle Preisangaben verstehen sich als unverbindliche Preisempfehlung (UVP) in Euro ohne MwSt. Irrtümer vorbehalten. | Bestellung erfolgt zu unseren ab der Seite 536 abgedruckten Allgemeinen Verkaufsbedingungen.

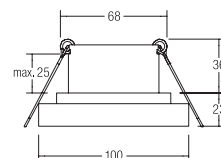

LED-Einbaudownlight TUBIC mit Indirektanteil

NEU

LED Deckeneinbaudownlight mit indirektem Lichtanteil.

Leuchtmittel: LED, Ausführung: Plug&Play, Farbwiedergabe: CRI > 90, Leistung: direkt 9 W / indirekt 1,5 W, Abstrahlwinkel: 40 °, Material: Aluminium / Kunststoff

Zugehörige 350 mA Konverter finden sie ab Seite 414.

Weitere Informationen zu dieser Serie finden Sie im Kapitel „Produktfamilien“.

Energieeffizienzklasse: A++ bis A

Diese Leuchte enthält eingebaute LED-Lampen.

Die Lampen können in der Leuchte nicht ausgetauscht werden.

Artikel-Nr.	Farbe	Lichtstrom	Lichtfarbe	Preis €
12226173	strukturweiß	960 lm	3000 K	75,00



Design: Alexander Grimm (Lounge Design)

Idee: Michael Ruschmann (Lichtraum Ruschmann Stein GmbH)

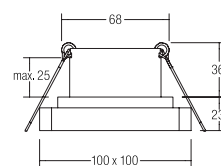

LED-Einbaudownlight QUBIC mit Indirektanteil

NEU

LED Deckeneinbaudownlight mit indirektem Lichtanteil.

Leuchtmittel: LED, Ausführung: Plug&Play, Farbwiedergabe: CRI > 90, Leistung: direkt 9 W / indirekt 1,5 W, Abstrahlwinkel: 40 °, Material: Aluminium / Kunststoff

Zugehörige 350 mA Konverter finden sie ab Seite 414.

Weitere Informationen zu dieser Serie finden Sie im Kapitel „Produktfamilien“.

Energieeffizienzklasse: A++ bis A

Diese Leuchte enthält eingebaute LED-Lampen.

Die Lampen können in der Leuchte nicht ausgetauscht werden.

Artikel-Nr.	Farbe	Lichtstrom	Lichtfarbe	Preis €
12227173	strukturweiß	960 lm	3000 K	75,00



Design: Lounge Design (Alexander Grimm und Ronny Eysser)

Idee: Lichtraum Ruschmann Stein GmbH (Michael Ruschmann)



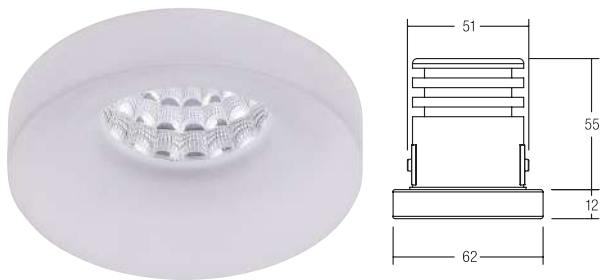

LED-Einbaudownlight KEGON

NEU

Leuchtmittel: Hochvolt-LED, Farbwiedergabe: CRI > 80, Leistung: 4 W, Abstrahlwinkel: 40 °, Material: Aluminium / Acryl

Weitere Informationen zu dieser Serie finden Sie im Kapitel „Produktfamilien“.

Energieeffizienzklasse: A++ bis A

Diese Leuchte enthält eingebaute LED-Lampen.

Die Lampen können in der Leuchte nicht ausgetauscht werden.

Artikel-Nr.	Farbe	Lichtstrom	Lichtfarbe	Preis €
12210003	weiß	360 lm	3000 K	68,00

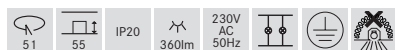

Inkl. Anschlussbox zur Durchgangsverdrahtung.

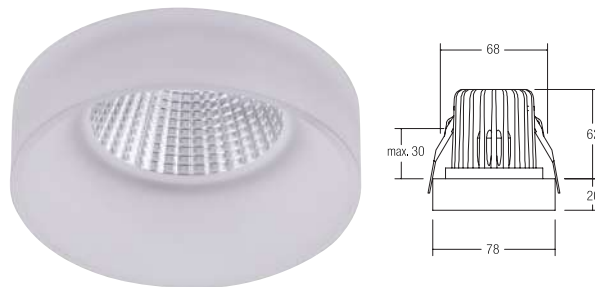

LED-Einbaudownlight KEGON

NEU

Leuchtmittel: Hochvolt-LED, Farbwiedergabe: CRI > 80, Leistung: 8 W, Abstrahlwinkel: 38 °, Material: Aluminium / Acryl

Weitere Informationen zu dieser Serie finden Sie im Kapitel „Produktfamilien“.

Energieeffizienzklasse: A++ bis A

Diese Leuchte enthält eingebaute LED-Lampen.

Die Lampen können in der Leuchte nicht ausgetauscht werden.

Artikel-Nr.	Farbe	Lichtstrom	Lichtfarbe	Preis €
12211003	weiß	720 lm	3000 K	84,00

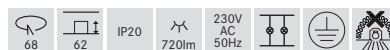

Inkl. Anschlussbox zur Durchgangsverdrahtung.



LED-Einbaudownlight KEGON

NEU

Leuchtmittel: Hochvolt-LED, Farbwiedergabe: CRI > 80, Leistung: 15 W, Abstrahlwinkel: 40 °, Material: Aluminium / Acryl

Weitere Informationen zu dieser Serie finden Sie im Kapitel „Produktfamilien“.

Energieeffizienzklasse: A++ bis A

Diese Leuchte enthält eingebaute LED-Lampen.

Die Lampen können in der Leuchte nicht ausgetauscht werden.

Artikel-Nr.	Farbe	Lichtstrom	Lichtfarbe	Preis €
12212003	weiß	1500 lm	3000 K	116,00



Inkl. Anschlussbox zur Durchgangsverdrahtung.

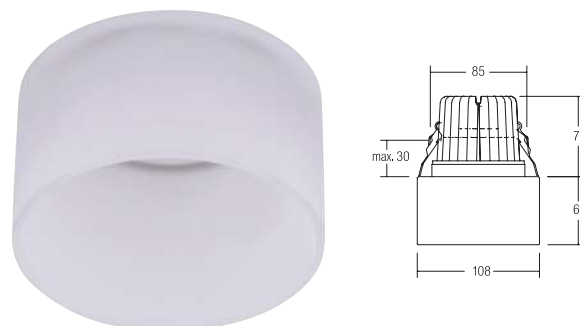

LED-Einbaudownlight KEGON

NEU

Leuchtmittel: Hochvolt-LED, Farbwiedergabe: CRI > 80, Leistung: 15 W, Abstrahlwinkel: 40 °, Material: Aluminium / Acryl

Weitere Informationen zu dieser Serie finden Sie im Kapitel „Produktfamilien“.

Energieeffizienzklasse: A++ bis A

Diese Leuchte enthält eingebaute LED-Lampen.

Die Lampen können in der Leuchte nicht ausgetauscht werden.

Artikel-Nr.	Farbe	Lichtstrom	Lichtfarbe	Preis €
12213003	weiß	1500 lm	3000 K	133,00



Inkl. Anschlussbox zur Durchgangsverdrahtung.



LED-Einbaudownlight CIRCLE, mit umlaufender Lichtfuge NEU

Leuchtmittel: LED, Ausführung: Plug&Play, Farbwiedergabe: CRI > 90, Leistung: 6,1 W, Abstrahlwinkel: 40 °, Material: Aluminium / Kunststoff

Zugehörige 350 mA Konverter finden sie ab Seite 414.

Energieeffizienzklasse: A++ bis A

Diese Leuchte enthält eingebaute LED-Lampen. Die Lampen können in der Leuchte nicht ausgetauscht werden.

Artikel-Nr.	Farbe	Lichtstrom	Lichtfarbe	Preis €
12415173	strukturweiß	680 lm	3000 K	48,30



LED-Einbaudownlight CIRCLE, mit umlaufender Lichtfuge

Leuchtmittel: LED, Ausführung: Plug&Play, Farbwiedergabe: CRI > 80, Leistung: 13,6 W, Abstrahlwinkel: 38 °, Material: Aluminium

Zugehörige 700 mA Konverter finden sie ab Seite 419.

Energieeffizienzklasse: A++ bis A

Diese Leuchte enthält eingebaute LED-Lampen. Die Lampen können in der Leuchte nicht ausgetauscht werden.

Anbauvariante: siehe Seite 164

Artikel-Nr.	Farbe	Lichtstrom	Lichtfarbe	Preis €
12407073	weiß	950 lm	3000 K	89,00



LED-Einbaudownlight CIRCLE, mit umlaufender Lichtfuge

Leuchtmittel: LED, Ausführung: Plug&Play, Farbwiedergabe: CRI > 80, Leistung: 13,6 W, Abstrahlwinkel: 38 °, Material: Aluminium

Zugehörige 700 mA Konverter finden sie ab Seite 419.

Energieeffizienzklasse: A++ bis A

Diese Leuchte enthält eingebaute LED-Lampen. Die Lampen können in der Leuchte nicht ausgetauscht werden.

Artikel-Nr.	Farbe	Lichtstrom	Lichtfarbe	Preis €
12408073	weiß	950 lm	3000 K	89,00





LED-Einbaustrahler CIRCLE, mit umlaufender Lichtfuge

NEU

Leuchtmittel: LED, Farbwiedergabe: CRI > 90, Leistung: 9,3 W, Abstrahlwinkel: 32 °, Material: Aluminium / Kunststoff

Zugehörige 500mA Konverter finden sie ab Seite 418.

Energieeffizienzklasse: A++ bis A

Diese Leuchte enthält eingebaute LED-Lampen.

Die Lampen können in der Leuchte nicht ausgetauscht werden.

Artikel-Nr.	Farbe	Lichtstrom	Lichtfarbe	Preis €
12417173	strukturweiß	700 lm	3000 K	84,90



LED-Einbaustrahler CIRCLE, 2-fach, mit umlaufender Lichtfuge

NEU

Leuchtmittel: LED, Anzahl der Leuchtmittel / Fassungen: 2 Stk, Farbwiedergabe: CRI > 90, Leistung: 2 x 9,3 W, Abstrahlwinkel: je 32 °, Material: Aluminium / Kunststoff

Zugehörige 500mA Konverter finden sie ab Seite 418.

Energieeffizienzklasse: A++ bis A

Diese Leuchte enthält eingebaute LED-Lampen.

Die Lampen können in der Leuchte nicht ausgetauscht werden.

Artikel-Nr.	Farbe	Lichtstrom	Lichtfarbe	Preis €
12420173	strukturweiß	1400 lm	3000 K	171,80



LED-Einbaustrahler CIRCLE, mit umlaufender Lichtfuge

NEU

Leuchtmittel: LED, Farbwiedergabe: CRI > 90, Leistung: 9,3 W, Abstrahlwinkel: 38 °, Material: Aluminium / Kunststoff

Zugehörige 500mA Konverter finden sie ab Seite 418.

Energieeffizienzklasse: A++ bis A

Diese Leuchte enthält eingebaute LED-Lampen.

Die Lampen können in der Leuchte nicht ausgetauscht werden.

Artikel-Nr.	Farbe	Lichtstrom	Lichtfarbe	Preis €
12418173	strukturweiß	700 lm	3000 K	84,90



LED-Einbaustrahler CIRCLE, 2-fach, mit umlaufender Lichtfuge

NEU

Leuchtmittel: LED, Anzahl der Leuchtmittel / Fassungen: 2 Stk, Farbwiedergabe: CRI > 90, Leistung: 2 x 9,3 W, Abstrahlwinkel: je 32 °, Material: Aluminium / Kunststoff

Zugehörige 500mA Konverter finden sie ab Seite 418.

Energieeffizienzklasse: A++ bis A

Diese Leuchte enthält eingebaute LED-Lampen.

Die Lampen können in der Leuchte nicht ausgetauscht werden.

Artikel-Nr.	Farbe	Lichtstrom	Lichtfarbe	Preis €
12419173	strukturweiß	1400 lm	3000 K	171,80



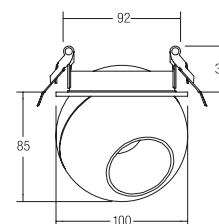
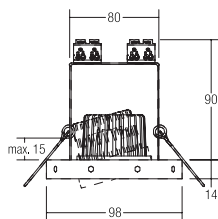

LED-Einbaustrahler

NEU

LED Deckeneinbaustrahler mit indirektem Lichtanteil. Lieferung inkl. LED-Konverter für indirektem Lichtring (nicht dimmbar). Der Konverter für das primäre LED-Leuchtmittel ist nicht im Lieferumfang enthalten. Für eine getrennt schaltbare Ansteuerung werden zwei 230 V AC Schaltkreise benötigt (Kreis 1 -> Hauptlicht / Kreis 2 -> Lichtring)

Leuchtmittel: LED, Farbwiedergabe: CRI > 80, Leistung: 6 W, Abstrahlwinkel: 38 °, Material: Guss / Aluminium / Stahl / Glas

Zugehörige 350 mA Konverter finden sie ab Seite 414.

Energieeffizienzklasse: A++ bis A

Diese Leuchte enthält eingebaute LED-Lampen. Die Lampen können in der Leuchte nicht ausgetauscht werden.

Artikel-Nr.	Farbe	Lichtstrom	Lichtfarbe	Preis €
13288025	chrom	577 lm	3000 K + Ring 6000 K	139,10
13288028	chrom	577 lm	3000 K + Ring blau	139,10



LED-Einbaustrahler

NEU

Leuchtmittel: LED, Farbwiedergabe: CRI > 90, Leistung: 5 W, Material: Aluminium / Acryl

Zugehörige 500mA Konverter finden sie ab Seite 418.

Energieeffizienzklasse: A++ bis A

Diese Leuchte enthält eingebaute LED-Lampen. Die Lampen können in der Leuchte nicht ausgetauscht werden.

Artikel-Nr.	Farbe	Lichtstrom	Lichtfarbe	Preis €
12086173	strukturweiß	390 lm	3000 K	127,50







Referenz:
Privathaus, Münster

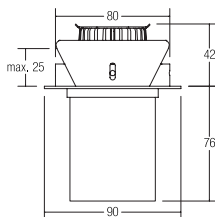

LED-Einbaudownlight

NEU

Leuchtmittel: LED, Ausführung: Plug&Play, Farbwiedergabe: CRI > 80, Leistung: 6 W, Material: Aluminium / Glas

Zugehörige 350 mA Konverter finden sie ab Seite 414.

Energieeffizienzklasse: A++ bis A

Diese Leuchte enthält eingebaute LED-Lampen. Die Lampen können in der Leuchte nicht ausgetauscht werden.

Artikel-Nr.	Farbe	Lichtstrom	Lichtfarbe	Preis €
13363253	alu matt	577 lm	3000 K	109,90

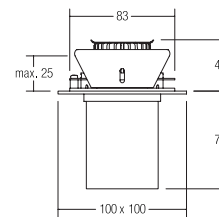

LED-Einbaudownlight

NEU

Leuchtmittel: LED, Ausführung: Plug&Play, Farbwiedergabe: CRI > 80, Leistung: 6 W, Material: Aluminium / Glas

Zugehörige 350 mA Konverter finden sie ab Seite 414.

Energieeffizienzklasse: A++ bis A

Diese Leuchte enthält eingebaute LED-Lampen. Die Lampen können in der Leuchte nicht ausgetauscht werden.

Artikel-Nr.	Farbe	Lichtstrom	Lichtfarbe	Preis €
13365253	alu matt	577 lm	3000 K	112,40

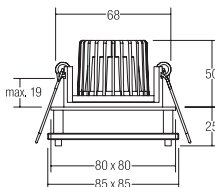

LED-Einbaudownlight

NEU

Leuchtmittel: LED, Ausführung: Plug&Play, Farbwiedergabe: CRI > 80, Leistung: 6 W, Abstrahlwinkel: 38 °, Material: Aluminium / Glas, Zubehör: Ersatzglas: 574100 (Preis: brutto 10,10€ zzgl. MwSt.)

Zugehörige 350 mA Konverter finden sie ab Seite 414.

Energieeffizienzklasse: A++ bis A

Diese Leuchte enthält eingebaute LED-Lampen. Die Lampen können in der Leuchte nicht ausgetauscht werden.

Artikel-Nr.	Farbe	Lichtstrom	Lichtfarbe	Preis €
13261023	chrom	577 lm	3000 K	80,60
13261153	nickel matt	577 lm	3000 K	81,30

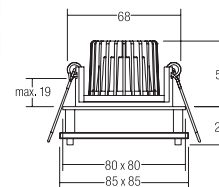

LED-Einbaudownlight

NEU

Leuchtmittel: LED, Ausführung: Plug&Play, Farbwiedergabe: CRI > 80, Leistung: 6 W, Abstrahlwinkel: 38 °, Material: Aluminiumguss / Glas, Zubehör: Ersatzglas: 574600 (Preis: brutto 10,10€ zzgl. MwSt.)

Zugehörige 350 mA Konverter finden sie ab Seite 414.

Energieeffizienzklasse: A++ bis A

Diese Leuchte enthält eingebaute LED-Lampen. Die Lampen können in der Leuchte nicht ausgetauscht werden.

Artikel-Nr.	Farbe	Lichtstrom	Lichtfarbe	Preis €
13266023	chrom	577 lm	3000 K	80,60
13266153	nickel matt	577 lm	3000 K	81,30



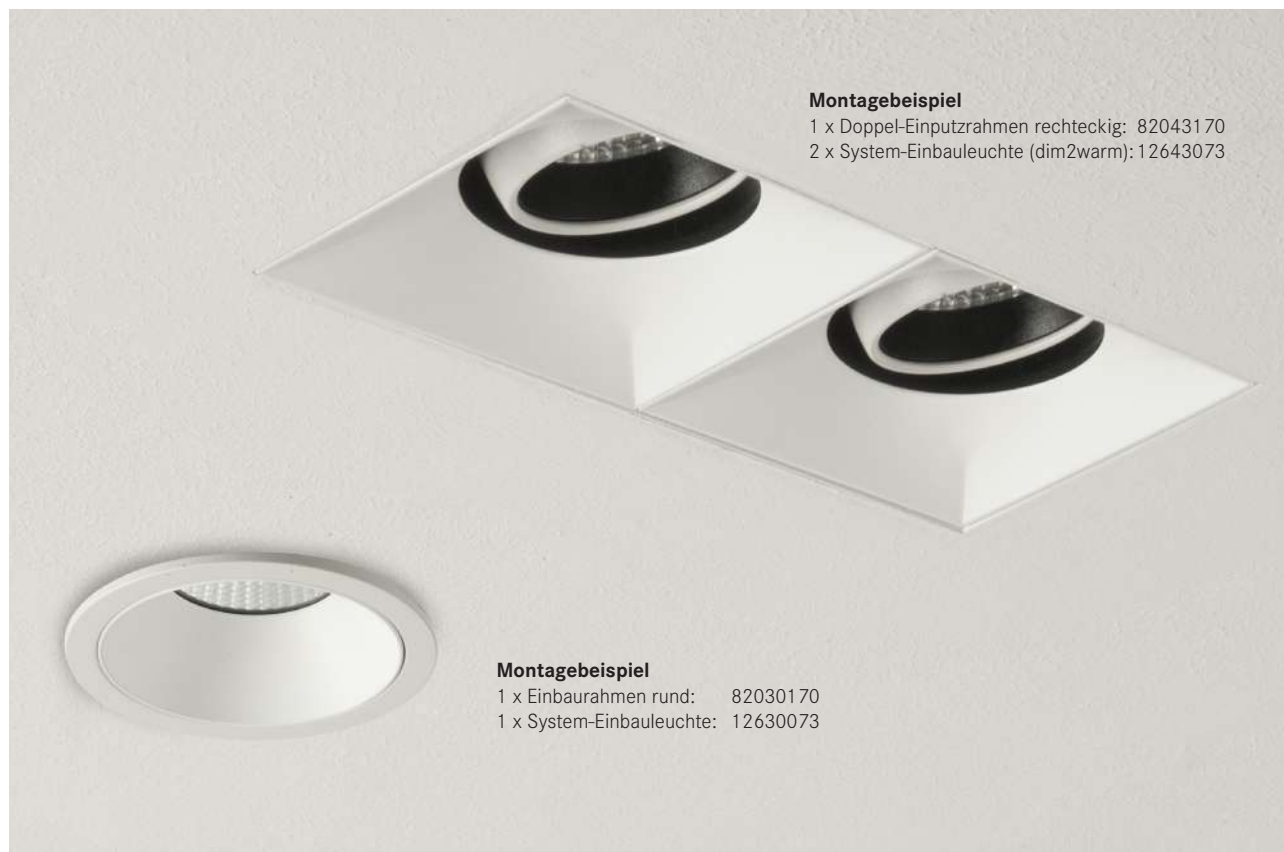

Montagebeispiel

1 x Doppel-Einputzrahmen rechteckig: 82043170
 2 x System-Einbauleuchte (dim2warm): 12643073

Montagebeispiel

1 x Einbaurahmen rund: 82030170
 1 x System-Einbauleuchte: 12630073

COUPLED Einputz- / Einbaurahmen für COUPLED Systemleuchten



Einbaurahmen, rund

Artikel-Nr.	Gehäusefarbe	Durchmesser	Preis €
82030170	strukturweiß	83 mm	11,80



Einbaurahmen, quadratisch

Artikel-Nr.	Gehäusefarbe	L x B	Preis €
82040170	strukturweiß	83 x 83 mm	11,80



Doppel-Einbaurahmen, rechteckig

Artikel-Nr.	Gehäusefarbe	L x B	Preis €
82041170	strukturweiß	151 x 83 mm	21,70



Einputzrahmen rund, für rahmenlosen Einbau

Artikel-Nr.	Gehäusefarbe	Durchmesser	Preis €
82032170	strukturweiß	85 mm	20,90

Für Deckenstärken von 8 - 50 mm



Einputzrahmen quadratisch, für rahmenlosen Einbau

Artikel-Nr.	Gehäusefarbe	L x B	Preis €
82042170	strukturweiß	83 x 75 mm	22,90

Für Deckenstärken von 8 - 50 mm



Doppel-Einputzrahmen rechteckig, für rahmenlosen Einbau

Artikel-Nr.	Gehäusefarbe	L x B	Preis €
82043170	strukturweiß	143 x 83	39,50

Für Deckenstärken von 8 - 50 mm

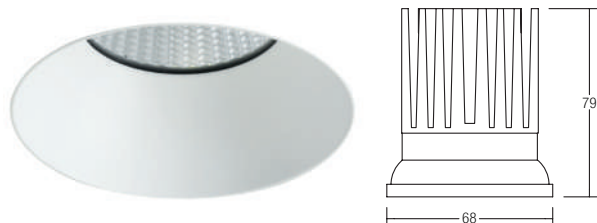

System-Downlight COUPLED, rund

NEU

Montage nur zzgl. Einputz- oder Einbaurahmen möglich.
rund: 82030170 oder 82032170.

Leuchtmittel: LED, Farbwiedergabe: CRI > 90, Leistung: 8,9 W, Abstrahlwinkel: 34 °, Material: Aluminium / Kunststoff

Zugehörige 500mA Konverter finden sie ab Seite 418.

Energieeffizienzklasse: A++ bis A

Diese Leuchte enthält eingebaute LED-Lampen.
Die Lampen können in der Leuchte nicht ausgetauscht werden.

Artikel-Nr.	Farbe	Lichtstrom	Lichtfarbe	Preis €
12630073	weiß	950 lm	3000 K	56,20



* IP44 bei Einbau in geschlossene Decken

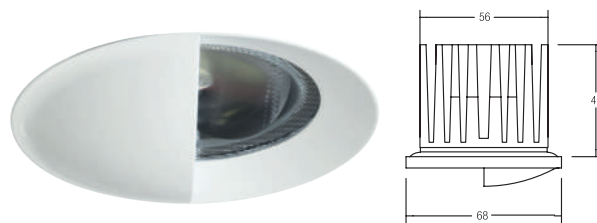

System-Wallwasher COUPLED, rund

NEU

Wallwasher mit asymmetrischer Abstrahlung.
Montage nur zzgl. Einputz- oder Einbaurahmen möglich.
rund: 82030170 oder 82032170.

Leuchtmittel: LED, Ausführung: Plug&Play, Farbwiedergabe: CRI > 90, Leistung: 9,3 W, Material: Aluminium / Kunststoff

Zugehörige 350 mA Konverter finden sie ab Seite 414.

Energieeffizienzklasse: A++ bis A

Diese Leuchte enthält eingebaute LED-Lampen.
Die Lampen können in der Leuchte nicht ausgetauscht werden.

Artikel-Nr.	Farbe	Lichtstrom	Lichtfarbe	Preis €
12635073	weiß	850 lm	3000 K	116,10

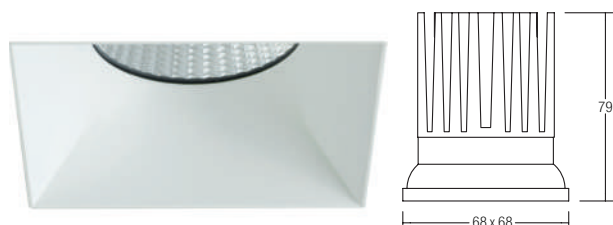

System-Downlight COUPLED, quadratisch

NEU

Montage nur zzgl. Einputz- oder Einbaurahmen möglich.
rechteckig: 82040170, 82041170, 82042170 oder 82043170.

Leuchtmittel: LED, Farbwiedergabe: CRI > 90, Leistung: 8,9 W, Abstrahlwinkel: 34 °, Material: Aluminium / Kunststoff

Zugehörige 500mA Konverter finden sie ab Seite 418.

Energieeffizienzklasse: A++ bis A

Diese Leuchte enthält eingebaute LED-Lampen.
Die Lampen können in der Leuchte nicht ausgetauscht werden.

Artikel-Nr.	Farbe	Lichtstrom	Lichtfarbe	Preis €
12640073	weiß	950 lm	3000 K	56,20



* IP44 bei Einbau in geschlossene Decken



System-Wallwasher COUPLED, quadratisch

NEU

Wallwasher mit asymmetrischer Abstrahlung.
Montage nur zzgl. Einputz- oder Einbaurahmen möglich.
rechteckig: 82040170, 82041170, 82042170 oder 82043170.

Leuchtmittel: LED, Ausführung: Plug&Play, Farbwiedergabe: CRI > 90, Leistung: 9,3 W, Material: Aluminium / Kunststoff

Zugehörige 350 mA Konverter finden sie ab Seite 414.

Energieeffizienzklasse: A++ bis A

Diese Leuchte enthält eingebaute LED-Lampen.
Die Lampen können in der Leuchte nicht ausgetauscht werden.

Artikel-Nr.	Farbe	Lichtstrom	Lichtfarbe	Preis €
12645073	weiß	850 lm	3000 K	116,10



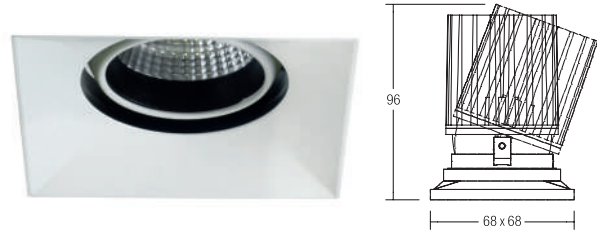
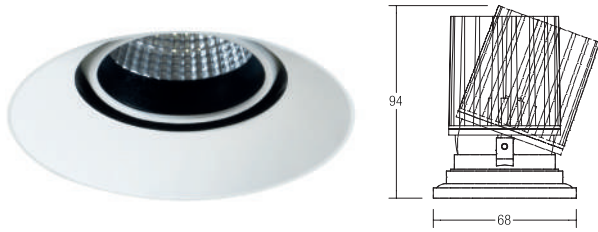

System-Einbaustrahler COUPLED NEU

Montage nur zzgl. Einputz- oder Einbaurahmen möglich.
rund: 82030170 oder 82032170.

Leuchtmittel: LED, Farbwiedergabe: CRI > 90, Leistung: 8,9 W, Abstrahlwinkel: 34 °, Material: Aluminium / Kunststoff

Zugehörige 500mA Konverter finden sie ab Seite 418.

Energieeffizienzklasse: A++ bis A

Diese Leuchte enthält eingebaute LED-Lampen.
Die Lampen können in der Leuchte nicht ausgetauscht werden.

System-Einbaustrahler COUPLED NEU

Montage nur zzgl. Einputz- oder Einbaurahmen möglich.
rechteckig: 82040170, 82041170, 82042170 oder 82043170.

Leuchtmittel: LED, Farbwiedergabe: CRI > 90, Leistung: 8,9 W, Material: Aluminium / Kunststoff

Zugehörige 500mA Konverter finden sie ab Seite 418.

Energieeffizienzklasse: A++ bis A

Diese Leuchte enthält eingebaute LED-Lampen.
Die Lampen können in der Leuchte nicht ausgetauscht werden.

Artikel-Nr.	Farbe	Lichtstrom	Lichtfarbe	Preis €
12632073	weiß	950 lm	3000 K	69,90



Artikel-Nr.	Farbe	Lichtstrom	Lichtfarbe	Preis €
12642073	weiß	950 lm	3000 K	69,90



System-Einbaustrahler COUPLED, dim2warm NEU

Montage nur zzgl. Einputz- oder Einbaurahmen möglich.
rund: 82030170 oder 82032170.

Wird die Leuchte gedimmt verringert sich die Farbtemperatur.

Leuchtmittel: LED, Farbwiedergabe: CRI > 90, Leistung: 9,4 W, Abstrahlwinkel: 34 °, Material: Aluminium / Kunststoff

Zugehörige 500mA Konverter finden sie ab Seite 418.

Energieeffizienzklasse: A++ bis A

Diese Leuchte enthält eingebaute LED-Lampen.
Die Lampen können in der Leuchte nicht ausgetauscht werden.

System-Einbaustrahler COUPLED, dim2warm NEU

Montage nur zzgl. Einputz- oder Einbaurahmen möglich.
rechteckig: 82040170, 82041170, 82042170 oder 82043170.

Wird die Leuchte gedimmt verringert sich die Farbtemperatur.

Leuchtmittel: LED, Farbwiedergabe: CRI > 90, Leistung: 9,4 W, Abstrahlwinkel: 34 °, Material: Aluminium / Kunststoff

Zugehörige 500mA Konverter finden sie ab Seite 418.

Energieeffizienzklasse: A++ bis A

Diese Leuchte enthält eingebaute LED-Lampen.
Die Lampen können in der Leuchte nicht ausgetauscht werden.

Artikel-Nr.	Farbe	Lichtstrom	Lichtfarbe	Preis €
12634073	weiß	920 lm	3000 - 1800 K	82,90



Artikel-Nr.	Farbe	Lichtstrom	Lichtfarbe	Preis €
12644073	weiß	920 lm	3000 - 1800 K	82,90



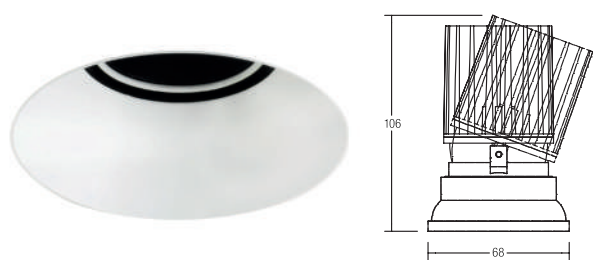

System-Einbaustrahler COUPLED, vertieft

NEU

Montage nur zzgl. Einputz- oder Einbaurahmen möglich.
rund: 82030170 oder 82032170.

Leuchtmittel: LED, Farbwiedergabe: CRI > 90, Leistung: 8,9 W, Abstrahlwinkel: 34 °, Material: Aluminium / Kunststoff

Zugehörige 500mA Konverter finden sie ab Seite 418.

Energieeffizienzklasse: A++ bis A

Diese Leuchte enthält eingebaute LED-Lampen.

Die Lampen können in der Leuchte nicht ausgetauscht werden.

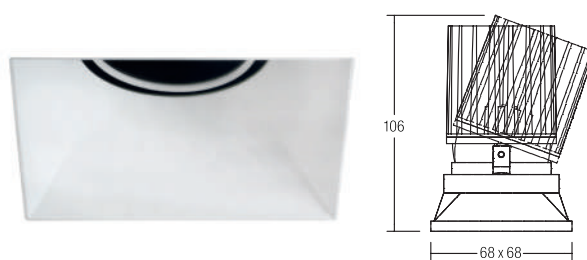

System-Einbaustrahler COUPLED, vertieft

NEU

Montage nur zzgl. Einputz- oder Einbaurahmen möglich.
rechteckig: 82040170, 82041170, 82042170 oder 82043170.

Leuchtmittel: LED, Farbwiedergabe: CRI > 90, Leistung: 8,9 W, Material: Aluminium / Kunststoff

Zugehörige 500mA Konverter finden sie ab Seite 418.

Energieeffizienzklasse: A++ bis A

Diese Leuchte enthält eingebaute LED-Lampen.

Die Lampen können in der Leuchte nicht ausgetauscht werden.

Artikel-Nr.	Farbe	Lichtstrom	Lichtfarbe	Preis €
12631073	weiß	950 lm	3000 K	69,90



Artikel-Nr.	Farbe	Lichtstrom	Lichtfarbe	Preis €
12641073	weiß	950 lm	3000 K	69,90



System-Einbaustrahler COUPLED, dim2warm, vertieft

NEU

Montage nur zzgl. Einputz- oder Einbaurahmen möglich.
rund: 82030170 oder 82032170.

Wird die Leuchte gedimmt verringert sich die Farbtemperatur.

Leuchtmittel: LED, Farbwiedergabe: CRI > 90, Leistung: 9,4 W, Abstrahlwinkel: 34 °, Material: Aluminium / Kunststoff

Zugehörige 500mA Konverter finden sie ab Seite 418.

Energieeffizienzklasse: A++ bis A

Diese Leuchte enthält eingebaute LED-Lampen.

Die Lampen können in der Leuchte nicht ausgetauscht werden.

System-Einbaustrahler COUPLED, dim2warm, vertieft

NEU

Montage nur zzgl. Einputz- oder Einbaurahmen möglich.
rechteckig: 82040170, 82041170, 82042170 oder 82043170.

Wird die Leuchte gedimmt verringert sich die Farbtemperatur.

Leuchtmittel: LED, Farbwiedergabe: CRI > 90, Leistung: 9,4 W, Abstrahlwinkel: 34 °, Material: Aluminium / Kunststoff

Zugehörige 500mA Konverter finden sie ab Seite 418.

Energieeffizienzklasse: A++ bis A

Diese Leuchte enthält eingebaute LED-Lampen.

Die Lampen können in der Leuchte nicht ausgetauscht werden.

Artikel-Nr.	Farbe	Lichtstrom	Lichtfarbe	Preis €
12633073	weiß	920 lm	3000 - 1800 K	82,90



Artikel-Nr.	Farbe	Lichtstrom	Lichtfarbe	Preis €
12643073	weiß	920 lm	3000 - 1800 K	82,90



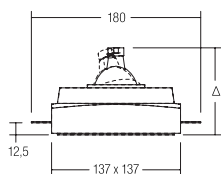

Einputzstrahler, rahmenlos

Leuchtmittel: Für NV-Halogenlampe, Ausführung: GX5,3, Leistung: max. 50 W, Material: Gips / Aluminiumguss

Energieeffizienzklasse: A+ bis C

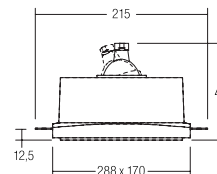

Einputzstrahler, 2-fach, rahmenlos

Leuchtmittel: Für NV-Halogenlampe, Anzahl der Leuchtmittel / Fassungen: 2 Stk, Ausführung: GX5,3, Leistung: max. 2*50 W, Material: Gips / Aluminiumguss

Energieeffizienzklasse: A+ bis C

Artikel-Nr.	Farbe	Preis €
44007000	weiß	52,50



Artikel-Nr.	Farbe	Preis €
44008000	weiß	93,10



LED-Einputzstrahler, rahmenlos

NEU

Leuchtmittel: LED, Farbwiedergabe: CRI > 80, Leistung: 6 W, Material: Gips / Aluminiumguss / Aluminium / Glas

Zugehörige 350 mA Konverter finden sie ab Seite 414.

Energieeffizienzklasse: A++ bis A

Diese Leuchte enthält eingebaute LED-Lampen. Die Lampen können in der Leuchte nicht ausgetauscht werden.

LED-Einputzstrahler, 2-fach, rahmenlos

NEU

Leuchtmittel: LED, Anzahl der Leuchtmittel / Fassungen: 2 Stk, Farbwiedergabe: CRI > 80, Leistung: je 6 W, Material: Gips / Aluminiumguss / Aluminium / Glas

Zugehörige 350 mA Konverter finden sie ab Seite 414.

Energieeffizienzklasse: A++ bis A

Diese Leuchte enthält eingebaute LED-Lampen. Die Lampen können in der Leuchte nicht ausgetauscht werden.

Artikel-Nr.	Farbe	Lichtstrom	Lichtfarbe	Preis €
13457003	weiß	577 lm	3000 K	102,50



Artikel-Nr.	Farbe	Lichtstrom	Lichtfarbe	Preis €
13458003	weiß	1154 lm	3000 K	193,10



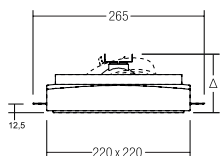

Einputzstrahler, rahmenlos

Leuchtmittel: Für NV-Halogenlampe, Ausführung: G53, Leistung: max. 50 W, Material: Gips / Aluminiumguss

Energieeffizienzklasse: A+ bis C

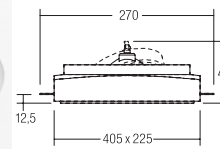

Einputzstrahler, 2-fach, rahmenlos

Leuchtmittel: Für NV-Halogenlampe, Anzahl der Leuchtmittel / Fassungen: 2 Stk, Ausführung: G53, Leistung: je max. 50 W, Material: Gips / Aluminium / Aluminiumguss

Energieeffizienzklasse: A+ bis C

Artikel-Nr.	Farbe	Preis €
44005000	weiß	64,00



Artikel-Nr.	Farbe	Preis €
44006000	weiß	104,70

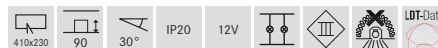

LED-Einputzstrahler, rahmenlos

NEU

Leuchtmittel: LED, Farbwiedergabe: CRI > 90, Leistung: 31 W, Material: Gips / Aluminiumguss / Aluminium

Zugehörige 1050mA Konverter finden sie ab Seite 422.

Energieeffizienzklasse: A++ bis A

Diese Leuchte enthält eingebaute LED-Lampen.

Die Lampen können in der Leuchte nicht ausgetauscht werden.

LED-Einputzstrahler, 2-fach, rahmenlos

NEU

Leuchtmittel: LED, Anzahl der Leuchtmittel / Fassungen: 2 Stk, Farbwiedergabe: CRI > 90, Leistung: je 31 W, Material: Gips / Aluminium / Aluminiumguss

Zugehörige 1050mA Konverter finden sie ab Seite 422.

Energieeffizienzklasse: A++ bis A

Diese Leuchte enthält eingebaute LED-Lampen.

Die Lampen können in der Leuchte nicht ausgetauscht werden.

Artikel-Nr.	Farbe	Lichtstrom	Lichtfarbe	Preis €
12455003	weiß	3250 lm	3000 K	213,00



Artikel-Nr.	Farbe	Lichtstrom	Lichtfarbe	Preis €
12456003	weiß	6500 lm	3000 K	402,70



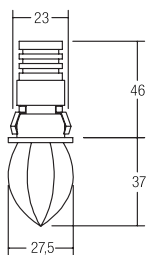

LED-Lichtpunkt LEDSTAR

NEU

Leuchtmittel: LED, Ausführung: Plug&Play, Farbwiedergabe: CRI > 80, Leistung: 1 W, Material: Aluminium / Kristallglas

Zugehörige 350 mA Konverter finden sie ab Seite 414.

Energieeffizienzklasse: A++ bis A

Diese Leuchte enthält eingebaute LED-Lampen.

Die Lampen können in der Leuchte nicht ausgetauscht werden.

Artikel-Nr.	Farbe	Lichtstrom	Lichtfarbe	Preis €
12202253	alu matt	85 lm	3000 K	38,00



* IP65 bei Einbau in geschlossene Decken

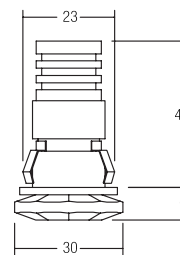

LED-Lichtpunkt LEDSTAR

NEU

Leuchtmittel: LED, Ausführung: Plug&Play, Farbwiedergabe: CRI > 80, Leistung: 1 W, Material: Aluminium / Kristallglas

Zugehörige 350 mA Konverter finden sie ab Seite 414.

Energieeffizienzklasse: A++ bis A

Diese Leuchte enthält eingebaute LED-Lampen.

Die Lampen können in der Leuchte nicht ausgetauscht werden.

Artikel-Nr.	Farbe	Lichtstrom	Lichtfarbe	Preis €
12201253	alu matt	85 lm	3000 K	38,00



* IP65 bei Einbau in geschlossene Decken

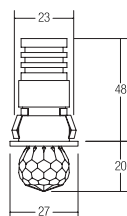

LED-Lichtpunkt LEDSTAR

NEU

Leuchtmittel: LED, Ausführung: Plug&Play, Farbwiedergabe: CRI > 80, Leistung: 1 W, Material: Aluminium / Kristallglas

Zugehörige 350 mA Konverter finden sie ab Seite 414.

Energieeffizienzklasse: A++ bis A

Diese Leuchte enthält eingebaute LED-Lampen.

Die Lampen können in der Leuchte nicht ausgetauscht werden.

Artikel-Nr.	Farbe	Lichtstrom	Lichtfarbe	Preis €
12203253	alu matt	85 lm	3000 K	38,00



* IP65 bei Einbau in geschlossene Decken

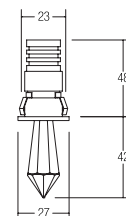

LED-Lichtpunkt LEDSTAR

NEU

Leuchtmittel: LED, Ausführung: Plug&Play, Farbwiedergabe: CRI > 80, Leistung: 1 W, Material: Aluminium / Kristallglas

Zugehörige 350 mA Konverter finden sie ab Seite 414.

Energieeffizienzklasse: A++ bis A

Diese Leuchte enthält eingebaute LED-Lampen.

Die Lampen können in der Leuchte nicht ausgetauscht werden.

Artikel-Nr.	Farbe	Lichtstrom	Lichtfarbe	Preis €
12204253	alu matt	85 lm	3000 K	38,00



* IP65 bei Einbau in geschlossene Decken

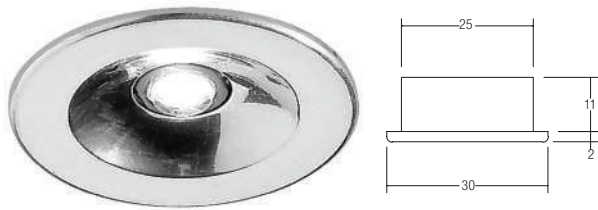

LED-Lichtpunkt

Leuchtmittel: LED, Ausführung: Plug&Play, Leistung: 1 W, Abstrahlwinkel: 100 °, Material: Aluminium / Kunststoff, Farbe: chrom

Zugehörige 350 mA Konverter finden sie ab Seite 414.

Diese Leuchte enthält eingebaute LED-Lampen.

Die Lampen können in der Leuchte nicht ausgetauscht werden.

Artikel-Nr.	Lichtfarbe	Energieeffizienzklasse	Lichtstrom	Preis €
P3605W	6500 K	A++ bis A	60 lm	26,40
P3605WW	3100 K	A++ bis A	40 lm	26,40
P3605B	blau	Spezialprodukt *	20 lm	26,40



Spezialprodukt * (Details siehe Seite 545)



LED-Lichtpunkt

Leuchtmittel: LED, Ausführung: Plug&Play, Leistung: 1 W, Abstrahlwinkel: 30 °, Material: Aluminium / Kunststoff, Farbe: chrom

Zugehörige 350 mA Konverter finden sie ab Seite 414.

Diese Leuchte enthält eingebaute LED-Lampen.

Die Lampen können in der Leuchte nicht ausgetauscht werden.

Artikel-Nr.	Lichtfarbe	Energieeffizienzklasse	Lichtstrom	Preis €
P3653W	6500 K	A++ bis A	60 lm	31,10
P3653WW	3100 K	A++ bis A	40 lm	31,10
P3653B	blau	Spezialprodukt *	20 lm	31,10



Spezialprodukt * (Details siehe Seite 545)

* IP43 bei Einbau in geschlossener Decke, nur Indoor



LED-Lichtpunkt

Leuchtmittel: LED, Ausführung: Plug&Play, Leistung: 1 W, Abstrahlwinkel: 15 °, Material: Aluminium / Kunststoff, Farbe: chrom

Zugehörige 350 mA Konverter finden sie ab Seite 414.

Diese Leuchte enthält eingebaute LED-Lampen.

Die Lampen können in der Leuchte nicht ausgetauscht werden.

Artikel-Nr.	Lichtfarbe	Energieeffizienzklasse	Lichtstrom	Preis €
P3654W	6500 K	A++ bis A	60 lm	31,10
P3654WW	3100 K	A++ bis A	40 lm	31,10
P3654B	blau	Spezialprodukt *	20 lm	31,10



Spezialprodukt * (Details siehe Seite 545)

* IP43 bei Einbau in geschlossenen Decken, nur Indoor



LED-Lichtpunkt

Leuchtmittel: LED, Ausführung: Plug&Play, Leistung: 1 W, Abstrahlwinkel: 120 °, Material: Edelstahl / Glas, Farbe: edelstahl

Zugehörige 350 mA Konverter finden sie ab Seite 414.

Diese Leuchte enthält eingebaute LED-Lampen.

Die Lampen können in der Leuchte nicht ausgetauscht werden.

Artikel-Nr.	Lichtfarbe	Energieeffizienzklasse	Lichtstrom	Preis €
P3659W	6500 K	A++ bis A	60 lm	81,20
P3659WW	3100 K	A++ bis A	40 lm	81,20
P3659B	blau	Spezialprodukt *	20 lm	81,20



Spezialprodukt * (Details siehe Seite 545)

*IP44 bei Einbau in geschlossenen Decken



LED-Lichtpunkt

NEU

inkl. Anschlussleitung 5000 mm.
Leuchtmittel: LED, Farbwiedergabe: >80, Leistung: 1,2 W,
Abstrahlwinkel: 34 °, Material: Aluminium / Kunststoff

Zugehörige 12 V Netzteile finden sie ab Seite 424.

Energieeffizienzklasse: A++ bis A

Diese Leuchte enthält eingebaute LED-Lampen.
Die Lampen können in der Leuchte nicht ausgetauscht werden

Artikel-Nr.	Farbe	Lichtstrom	Lichtfarbe	Preis €
12117023	chrom	60 lm	3000 K	46,80



* IP44 bei Einbau in geschlossene Decken

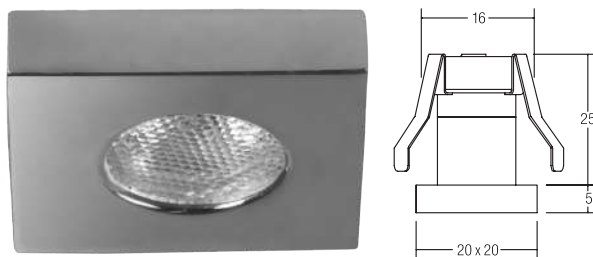

LED-Lichtpunkt

NEU

inkl. Anschlussleitung 5000 mm.
Leuchtmittel: LED, Farbwiedergabe: >80, Leistung: 1,2 W,
Abstrahlwinkel: 34 °, Material: Aluminium / Kunststoff

Zugehörige 12 V Netzteile finden sie ab Seite 424.

Energieeffizienzklasse: A++ bis A

Diese Leuchte enthält eingebaute LED-Lampen.
Die Lampen können in der Leuchte nicht ausgetauscht werden

Artikel-Nr.	Farbe	Lichtstrom	Lichtfarbe	Preis €
12118023	chrom	60 lm	3000 K	49,80



* IP44 bei Einbau in geschlossene Decken



Lichtpunkt

Leuchtmittel: Für NV-Halogenlampe, Ausführung: G4, Leistung: 20 W,
Material: Guss

Energieeffizienzklasse: A+ bis C

Artikel-Nr.	Farbe	Preis €
2030.02	chrom	8,20
2030.03	chrom matt	10,30
2030.05	gold	8,90
2030.07	weiß	7,60

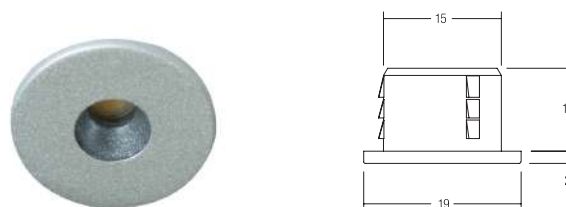

LED-Lichtpunkt

NEU

Leuchtmittel: LED, Farbwiedergabe: CRI > 80, Leistung: 0,5 W, Material:
Kunststoff

Zugehörige 12 V Netzteile finden sie ab Seite 424.

Energieeffizienzklasse: A++ bis A

Diese Leuchte enthält eingebaute LED-Lampen.
Die Lampen können in der Leuchte nicht ausgetauscht werden.

Artikel-Nr.	Farbe	Lichtfarbe	Preis €
12094263	titan	3000 K	29,90



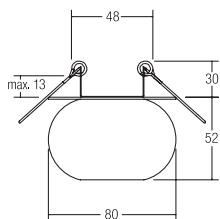

Lichtpunkt

Leuchtmittel: Für NV-Halogenlampe, Ausführung: G4, Leistung: 20 W,
Material: Stahl / Glas

Energieeffizienzklasse: A+ bis C

Artikel-Nr.	Farbe	Preis €
0289.00	chrom	32,80





LED-Lichtpunkt

Leuchtmittel: LED, Ausführung: Plug&Play, Farbwiedergabe: CRI > 80, Leistung: 1,2 W, Abstrahlwinkel: 30 °, Material: Aluminium / Kunststoff

Zugehörige 350 mA Konverter finden sie ab Seite 414.

Energieeffizienzklasse: A++ bis A

Diese Leuchte enthält eingebaute LED-Lampen.

Die Lampen können in der Leuchte nicht ausgetauscht werden.

Artikel-Nr.	Farbe	Lichtstrom	Lichtfarbe	Preis €
12071023	chrom	70 lm	3000 K	31,60
12071073	weiß	70 lm	3000 K	30,90
12071253	alu matt	70 lm	3000 K	31,60



* IP44 bei Einbau in geschlossenen Decken



LED-Lichtpunkt

Leuchtmittel: LED, Ausführung: Plug&Play, Farbwiedergabe: CRI > 80, Leistung: 1,2 W, Abstrahlwinkel: 36 °, Material: Aluminium / Kunststoff

Zugehörige 350 mA Konverter finden sie ab Seite 414.

Energieeffizienzklasse: A++ bis A

Diese Leuchte enthält eingebaute LED-Lampen.

Die Lampen können in der Leuchte nicht ausgetauscht werden.

Artikel-Nr.	Farbe	Lichtstrom	Lichtfarbe	Preis €
12070253	alu matt	70 lm	3000 K	27,00



* IP44 bei Einbau in geschlossenen Decken



LED-Lichtpunkt

Leuchtmittel: LED, Ausführung: Plug&Play, Farbwiedergabe: CRI > 80, Leistung: 4,2 W, Material: Edelstahl / Aluminium / Kunststoff

Zugehörige 350 mA Konverter finden sie ab Seite 414.

Energieeffizienzklasse: A++ bis A

Diese Leuchte enthält eingebaute LED-Lampen.

Die Lampen können in der Leuchte nicht ausgetauscht werden.

Artikel-Nr.	Farbe	Lichtstrom	Lichtfarbe	Preis €
12079023	chrom	260 lm	3000 K	51,30
12079073	weiß	260 lm	3000 K	39,90



* IP44 bei Einbau in geschlossenen Decken



LED-Lichtpunkt

Leuchtmittel: LED, Ausführung: Plug&Play, Farbwiedergabe: CRI > 80, Leistung: 3,3 W, Abstrahlwinkel: 45 °, Material: Aluminium / Kunststoff

Zugehörige 700 mA Konverter finden sie ab Seite 419.

Energieeffizienzklasse: A++ bis A

Diese Leuchte enthält eingebaute LED-Lampen.

Die Lampen können in der Leuchte nicht ausgetauscht werden.

Artikel-Nr.	Farbe	Lichtstrom	Lichtfarbe	Preis €
12053173	strukturweiß	200 lm	3100 K	67,80



* IP65 bei Einbau in geschlossenen Decken

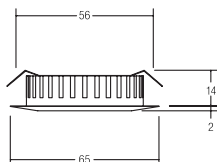

LED-Einbaudownlight

Leuchtmittel: LED, Farbwiedergabe: CRI > 80, Leistung: 3,4 W, Abstrahlwinkel: 60 °, Material: Zink-Druckguss / Kunststoff

Zugehörige 12 V Netzteile finden sie ab Seite 424.

Energieeffizienzklasse: A++ bis A

Diese Leuchte enthält eingebaute LED-Lampen.

Die Lampen können in der Leuchte nicht ausgetauscht werden.

Artikel-Nr.	Farbe	Lichtstrom	Lichtfarbe	Preis €
12109023	chrom	255 lm	3000 K	37,70
12109153	nickel matt	255 lm	3000 K	37,70



* IP44 bei Einbau in geschlossenen Decken

Anbaugehäuse zu 12109...

Material: Stahl, Maße: D x H: 66 x 15 mm

Artikel-Nr.	Farbe	Preis €
81019020	chrom	8,80
81019150	nickel matt	8,80

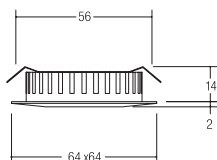

LED-Einbaudownlight

Leuchtmittel: LED, Farbwiedergabe: CRI > 80, Leistung: 3,4 W, Abstrahlwinkel: 60 °, Material: Zink-Druckguss / Kunststoff

Zugehörige 12 V Netzteile finden sie ab Seite 424.

Energieeffizienzklasse: A++ bis A

Diese Leuchte enthält eingebaute LED-Lampen.

Die Lampen können in der Leuchte nicht ausgetauscht werden.

Artikel-Nr.	Farbe	Lichtstrom	Lichtfarbe	Preis €
12110023	chrom	255 lm	3000 K	40,20
12110153	nickel matt	255 lm	3000 K	40,20

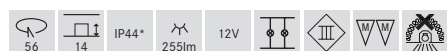

* IP44 bei Einbau in geschlossenen Decken



LED-Einbaudownlight

Leuchtmittel: LED, Farbwiedergabe: CRI > 80, Leistung: 5 W, Abstrahlwinkel: 60 °, Material: Aluminium-Druckguss / Kunststoff

Zugehörige 12 V Netzteile finden sie ab Seite 424.

Energieeffizienzklasse: A++ bis A

Diese Leuchte enthält eingebaute LED-Lampen.

Die Lampen können in der Leuchte nicht ausgetauscht werden.

Artikel-Nr.	Farbe	Lichtstrom	Lichtfarbe	Preis €
12127023	chrom	375 lm	3000 K	48,50
12127153	nickel matt	375 lm	3000 K	48,50

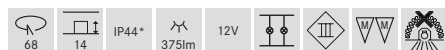

* IP44 bei Einbau in geschlossenen Decken



Anbaugehäuse zu 12127...

Material: Stahl, Maße: D x H: 75 x 15mm

Artikel-Nr.	Farbe	Preis €
81029020	chrom	12,40
81029150	nickel matt	12,40



LED-Einbaudownlight

Leuchtmittel: LED, Farbwiedergabe: CRI > 80, Leistung: 5 W, Abstrahlwinkel: 60 °, Material: Aluminium-Druckguss / Kunststoff

Zugehörige 12 V Netzteile finden sie ab Seite 424.

Energieeffizienzklasse: A++ bis A

Diese Leuchte enthält eingebaute LED-Lampen.

Die Lampen können in der Leuchte nicht ausgetauscht werden.

Artikel-Nr.	Farbe	Lichtstrom	Lichtfarbe	Preis €
12128023	chrom	375 lm	3000 K	53,80
12128153	nickel matt	375 lm	3000 K	53,80

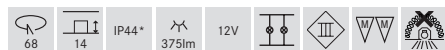

* IP44 bei Einbau in geschlossenen Decken



LED-Einbaudownlight

Leuchtmittel: LED, Farbwiedergabe: CRI > 80, Leistung: 7,5 W, Abstrahlwinkel: 60 °, Material: Aluminium-Druckguss / Kunststoff

Zugehörige 12 V Netzteile finden sie ab Seite 424.

Energieeffizienzklasse: A++ bis A

Diese Leuchte enthält eingebaute LED-Lampen.

Die Lampen können in der Leuchte nicht ausgetauscht werden.

Artikel-Nr.	Farbe	Lichtstrom	Lichtfarbe	Preis €
12129023	chrom	525 lm	3000 K	54,50
12129153	nickel matt	525 lm	3000 K	54,50

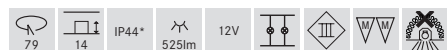

* IP44 bei Einbau in geschlossenen Decken



Anbaugehäuse zu 12129...

Material: Stahl

Maße: D x H: 84 x 15 mm

Artikel-Nr.	Farbe	Preis €
81039020	chrom	14,70
81039150	nickel matt	14,70



LED-Einbaudownlight

Leuchtmittel: LED, Farbwiedergabe: CRI > 80, Leistung: 7,5 W, Abstrahlwinkel: 60 °, Material: Aluminium-Druckguss / Kunststoff

Zugehörige 12 V Netzteile finden sie ab Seite 424.

Energieeffizienzklasse: A++ bis A

Diese Leuchte enthält eingebaute LED-Lampen.

Die Lampen können in der Leuchte nicht ausgetauscht werden.

Artikel-Nr.	Farbe	Lichtstrom	Lichtfarbe	Preis €
12130023	chrom	525 lm	3000 K	59,80
12130153	nickel matt	525 lm	3000 K	59,80

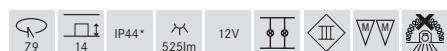

* IP44 bei Einbau in geschlossenen Decken



LED-Einbaudownlight

Leuchtmittel: LED, Farbwiedergabe: CRI > 80, Leistung: 3,5 W, Abstrahlwinkel: 120 °, Material: Kunststoff / Guss

Zugehörige 12 V Netzteile finden sie ab Seite 424.

Energieeffizienzklasse: A++ bis A

Diese Leuchte enthält eingebaute LED-Lampen.

Die Lampen können in der Leuchte nicht ausgetauscht werden.

Artikel-Nr.	Farbe	Lichtstrom	Lichtfarbe	Preis €
12093263	titan	200 lm	3200 K	53,90
12093264	titan	200 lm	4000 K	53,90

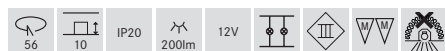

LED-Einbaudownlight

NEU

Leuchtmittel: LED, Leistung: 2 W, Material: Kunststoff

Zugehörige 12 V Netzteile finden sie ab Seite 424.

Energieeffizienzklasse: A++ bis A

Diese Leuchte enthält eingebaute LED-Lampen.

Die Lampen können in der Leuchte nicht ausgetauscht werden.

Artikel-Nr.	Farbe	Lichtstrom	Lichtfarbe	Preis €
12095263	titan	120 lm	3000 K	33,50

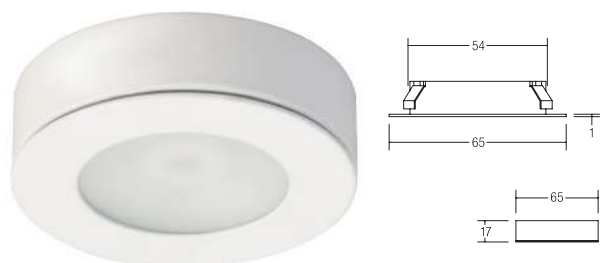
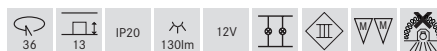

LED-Einbaudownlight inkl. Anbaugehäuse

Leuchtmittel: LED, Ausführung: Plug&Play, Farbwiedergabe: CRI > 80, Leistung: 3,6 W, Abstrahlwinkel: 100 °, Material: Aluminium / Kunststoff

Zugehörige 350 mA Konverter finden sie ab Seite 414.

Energieeffizienzklasse: A++ bis A

Diese Leuchte enthält eingebaute LED-Lampen.

Die Lampen können in der Leuchte nicht ausgetauscht werden.

Sowohl als Einbau (Lochausschnitt 54mm als auch als Aufbauleuchte zu verwenden. Einbautiefe 16mm bei Einbauversion.

Artikel-Nr.	Farbe	Lichtstrom	Lichtfarbe	Preis €
12078073	weiß	350 lm	3000 K	54,10
12078253	alu matt	350 lm	3000 K	55,30





LED-Möbel-Einbaudownlight

Leuchtmittel: LED, Ausführung: Plug&Play, Farbwiedergabe: CRI > 80, Leistung: 3 W, Abstrahlwinkel: 150 °, Material: Aluminium / Kunststoff

Zugehörige 350 mA Konverter finden sie ab Seite 414.

Energieeffizienzklasse: A++ bis A

Diese Leuchte enthält eingebaute LED-Lampen.

Die Lampen können in der Leuchte nicht ausgetauscht werden.

Artikel-Nr.	Farbe	Lichtstrom	Lichtfarbe	Preis €
12090073	weiß	300 lm	3000 K	34,90
12090083	schwarz	300 lm	3000 K	34,90
12090623	alu glänzend	300 lm	3000 K	34,90



LED-Einbaudownlight

Leuchtmittel: LED, Farbwiedergabe: CRI > 80, Leistung: 2 W, Abstrahlwinkel: 45 °, Material: Kunststoff

Zugehörige 12 V Netzteile finden sie ab Seite 424.

Energieeffizienzklasse: A++ bis A

Diese Leuchte enthält eingebaute LED-Lampen.

Die Lampen können in der Leuchte nicht ausgetauscht werden.

Artikel-Nr.	Farbe	Lichtstrom	Lichtfarbe	Preis €
12027153	titan	125 lm	3000 K	53,40

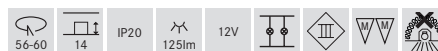

LED-Einbaudownlightset

Set mit 3 x Leuchten mit je 2000mm Anschlussleitung, 1 x Verteiler und 1 x Konverter für 230V-Netzspannung, schaltbar, Maße Konverter: L 105 x B 49 x H 18mm.

Einbaudurchmesser zwischen 56 und 60mm sind aufgrund der verwendeten Blattfedern möglich.

Lichtstrom je Leuchte: 125lm, Lichtstrom gesamt: 375lm

Leuchtmittel: LED, Farbwiedergabe: CRI > 80, Leistung: 3 x 2 W, Abstrahlwinkel: 45 °, Material: Guss / Kunststoff

Energieeffizienzklasse: A++ bis A

Diese Leuchte enthält eingebaute LED-Lampen.

Die Lampen können in der Leuchte nicht ausgetauscht werden.

Artikel-Nr.	Farbe	Lichtstrom	Lichtfarbe	Preis €
12171153	nickel matt	375 lm	3000 K	217,80

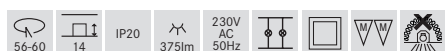

MM-Zeichen auf die im Set enthaltene Leuchte.



Einbaudownlight

Leuchtmittel: Für NV-Halogenlampe, Ausführung: G4,
 Leistung: max. 20 W, Material: Kunststoff / Glas,
 Lieferung: inkl. 2.000mm Anschlussleitung, inkl. AMP-Stecker

Energieeffizienzklasse: A+ bis C

Artikel-Nr.	Farbe	Preis €
2455.02	chrom	13,50
2455.05	gold	13,70
2455.26	stahl matt	13,20



Einbaudownlight

Leuchtmittel: Für NV-Halogenlampe, Ausführung: G4,
 Leistung: max. 20 W, Material: Kunststoff / Glas,
 Lieferung: inkl. AMP-Stecker

Energieeffizienzklasse: A+ bis C

Artikel-Nr.	Farbe	Preis €
2461.02	chrom	16,40
2461.07	weiß	15,90
2461.26	stahl matt	16,00



Einbaudownlight

Leuchtmittel: Für NV-Halogenlampe, Ausführung: G4,
 Leistung: max. 20 W, Material: Stahl / Glas

Energieeffizienzklasse: A+ bis C

Artikel-Nr.	Farbe	Preis €
2358.00	messing	10,90
2358.02	chrom	10,30
2358.07	weiß	8,20
2358.15	nickel matt	10,90





Referenz:
Privathaus, Neustadt

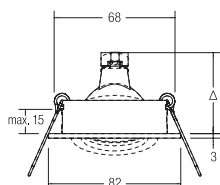

Einbaustrahler

NEU

Leuchtmittel: Für NV-Halogenlampe, Ausführung: GX5,3, Leistung: max. 50 W, Material: Aluminium

Energieeffizienzklasse: A+ bis C

Artikel-Nr.	Farbe	Preis €
0063.02	chrom	19,30
0063.07	weiß	18,30
0063.25	alu matt	18,30
0063.63	champagner matt	22,70
0063.64	titan matt	22,70



LED-Einbaustrahler

NEU

Leuchtmittel: LED, Ausführung: Plug&Play, Farbwiedergabe: CRI > 80, Leistung: 6 W, Material: Aluminium / Glas

Zugehörige 350 mA Konverter finden sie ab Seite 414.

Energieeffizienzklasse: A++ bis A

Diese Leuchte enthält eingebaute LED-Lampen. Die Lampen können in der Leuchte nicht ausgetauscht werden.

Artikel-Nr.	Farbe	Lichtstrom	Lichtfarbe	Preis €
13143023	chrom	577 lm	3000 K	69,30
13143073	weiß	577 lm	3000 K	68,30
13143253	alu matt	577 lm	3000 K	68,30
13143633	champagner matt	577 lm	3000 K	72,70
13143643	titan matt	577 lm	3000 K	72,70

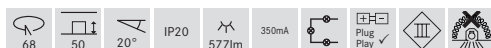

Hochvolt-Einbaustrahler GU10

NEU

Inkl. Hochvoltbügel zur normgerechten Zugentlastung.

Leuchtmittel: Für HV-Halogenlampe, Ausführung: GU10, Leistung: max. 50 W, Material: Aluminium

Energieeffizienzklasse: A++ bis D

Artikel-Nr.	Farbe	Preis €
36143020	chrom	29,10
36143070	weiß	28,10
36143250	alu matt	28,10
36143630	champagner matt	32,80
36143640	titan matt	32,80

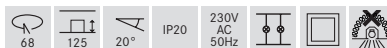

LED-Einbaustrahlerset, nicht dimmbar

NEU

Set inkl. Konverter für 230V-Netzspannung, schaltbar, Maße Konverter: L 68 x B 35 x H 21mm

Leuchtmittel: LED, Farbwiedergabe: CRI > 80, Leistung: 6 W, Abstrahlwinkel: 38 °, Material: Aluminium / Glas

Energieeffizienzklasse: A++ bis A

Diese Leuchte enthält eingebaute LED-Lampen. Die Lampen können in der Leuchte nicht ausgetauscht werden.

Artikel-Nr.	Farbe	Lichtstrom	Lichtfarbe	Preis €
38143023	chrom	577 lm	3000 K	91,20
38143073	weiß	577 lm	3000 K	90,20
38143253	alu matt	577 lm	3000 K	90,20
38143633	champagner matt	577 lm	3000 K	94,60
38143643	titan matt	577 lm	3000 K	94,60



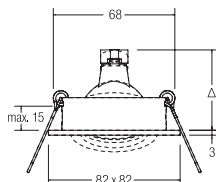

Einbaustrahler

NEU

Leuchtmittel: Für NV-Halogenlampe, Ausführung: GX5,3, Leistung: max. 50 W, Material: Aluminium

Energieeffizienzklasse: A+ bis C

Artikel-Nr.	Farbe	Preis €
0065.02	chrom	21,50
0065.07	weiß	20,50
0065.25	alu matt	20,50
0065.63	champagner matt	24,90
0065.64	titan matt	24,90



LED-Einbaustrahler

NEU

Leuchtmittel: LED, Ausführung: Plug&Play, Farbwiedergabe: CRI > 80, Leistung: 6 W, Material: Aluminium / Glas

Zugehörige 350 mA Konverter finden sie ab Seite 414.

Energieeffizienzklasse: A++ bis A

Diese Leuchte enthält eingebaute LED-Lampen. Die Lampen können in der Leuchte nicht ausgetauscht werden.

Artikel-Nr.	Farbe	Lichtstrom	Lichtfarbe	Preis €
13144023	chrom	577 lm	3000 K	71,50
13144073	weiß	577 lm	3000 K	70,50
13144253	alu matt	577 lm	3000 K	70,50
13144633	champagner matt	577 lm	3000 K	74,90
13144643	titan matt	577 lm	3000 K	74,90

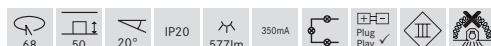

Hochvolt-Einbaustrahler GU10

NEU

Inkl. Hochvoltbügel zur normgerechten Zugentlastung.

Leuchtmittel: Für HV-Halogenlampe, Ausführung: GU10, Leistung: max. 50 W, Material: Aluminium

Energieeffizienzklasse: A++ bis D

Artikel-Nr.	Farbe	Preis €
36144020	chrom	31,90
36144070	weiß	30,90
36144250	alu matt	30,90
36144630	champagner matt	35,00
36144640	titan matt	35,00



LED-Einbaustrahler set, nicht dimmbar

NEU

Set inkl. Konverter für 230V-Netzspannung, schaltbar, Maße Konverter: L 68 x B 35 x H 21 mm

Leuchtmittel: LED, Farbwiedergabe: CRI > 80, Leistung: 6 W, Material: Aluminium / Glas

Energieeffizienzklasse: A++ bis A

Diese Leuchte enthält eingebaute LED-Lampen. Die Lampen können in der Leuchte nicht ausgetauscht werden.

Artikel-Nr.	Farbe	Lichtstrom	Lichtfarbe	Preis €
38144023	chrom	577 lm	3000 K	93,40
38144073	weiß	577 lm	3000 K	92,40
38144253	alu matt	577 lm	3000 K	92,40
38144633	champagner matt	577 lm	3000 K	96,80
38144643	titan matt	577 lm	3000 K	96,80





Smart Light Solutions DALI NEU Strahler-Set, 2-fach

Weißlicht Set inkl. 1x Konverter für 230V-Netzspannung, DALI dimmbar, Maße Konverter: L 149 x B 40 x H 21mm, 2x LED-Einbaustrahler, 2x Plug&Play Leitung (2000mm)

Leuchtmittel: LED, Ausführung: Plug&Play, Farbwiedergabe: CRI >80, Leistung: 2 x 6 W, Abstrahlwinkel: 38 °, Material: Aluminium / Glas / Kunststoff

Weitere Informationen zu dieser Serie finden Sie im Kapitel „Smart Light Solutions“.

Energieeffizienzklasse: A++ bis A

Diese Leuchte enthält eingebaute LED-Lampen. Die Lampen können in der Leuchte nicht ausgetauscht werden.

Artikel-Nr.	Farbe	Lichtfarbe	Preis €
13173253	alu matt	3000 K	169,00



Smart Light Solutions eNET NEU Strahler-Set, 2-fach

eNET Set inkl. 1x eNET Aktor DALI, 1x 350mA-Konverter für 230V-Netzspannung, DALI dimmbar, Maße Konverter: L 149 x B 40 x H 21mm, 2x LED-Einbaustrahler, 2x Plug&Play Leitung (2000mm)

Zum Betrieb wird zusätzlich mindestens ein eNET Sender benötigt (nicht im Lieferumfang).

Leuchtmittel: LED, Ausführung: Plug&Play, Farbwiedergabe: CRI >80, Leistung: 2 x 6 W, Abstrahlwinkel: 38 °, Material: Aluminium / Glas / Kunststoff

Weitere Informationen zu dieser Serie finden Sie im Kapitel „Smart Light Solutions“.

Energieeffizienzklasse: A++ bis A

Diese Leuchte enthält eingebaute LED-Lampen. Die Lampen können in der Leuchte nicht ausgetauscht werden.

Artikel-Nr.	Farbe	Lichtfarbe	Preis €
13273253	alu matt	3000 K	369,00



Smart Light Solutions DALI NEU Strahler-Set, 4-fach

Weißlicht Set inkl. 2x Konverter für 230V-Netzspannung, DALI dimmbar, Maße Konverter: L 149 x B 40 x H 21mm, 4x LED-Einbaustrahler, 4x Plug&Play Leitung (2000mm)

Leuchtmittel: LED, Ausführung: Plug&Play, Farbwiedergabe: CRI >80, Leistung: 4 x 6 W, Abstrahlwinkel: 38 °, Material: Aluminium / Glas / Kunststoff

Weitere Informationen zu dieser Serie finden Sie im Kapitel „Smart Light Solutions“.

Energieeffizienzklasse: A++ bis A

Diese Leuchte enthält eingebaute LED-Lampen. Die Lampen können in der Leuchte nicht ausgetauscht werden.

Artikel-Nr.	Farbe	Lichtfarbe	Preis €
13174253	alu matt	3000 K	339,00



Smart Light Solutions eNET NEU Strahler-Set, 4-fach

eNET Set inkl. 1x eNET Aktor DALI, 2x 350mA-Konverter für 230V-Netzspannung, DALI dimmbar, Maße Konverter: L 149 x B 40 x H 21mm, 4x LED-Einbaustrahler, 4x Plug&Play Leitung (2000mm)

Zum Betrieb wird zusätzlich mindestens ein eNET Sender benötigt (nicht im Lieferumfang).

Leuchtmittel: LED, Ausführung: Plug&Play, Farbwiedergabe: CRI >80, Leistung: 4 x 6 W, Abstrahlwinkel: 38 °, Material: Aluminium / Glas / Kunststoff

Weitere Informationen zu dieser Serie finden Sie im Kapitel „Smart Light Solutions“.

Energieeffizienzklasse: A++ bis A

Diese Leuchte enthält eingebaute LED-Lampen. Die Lampen können in der Leuchte nicht ausgetauscht werden.

Artikel-Nr.	Farbe	Lichtfarbe	Preis €
13274253	alu matt	3000 K	499,00



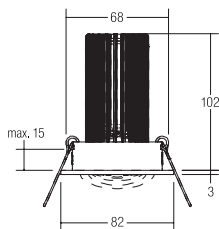

Smart Light Solutions Sunlike Strahler set, 2-fach

NEU

Sunlike Set inkl. 2x 350mA Konverter für 230V-Netzspannung, schaltbar, Maße Konverter: L 115 x B 34 x H 19mm, 2x LED-Einbaustrahler.

Leuchtmittel: LED, Ausführung: Plug&Play, Farbwiedergabe: CRI >97, Leistung: 2 x 12,5 W, Abstrahlwinkel: 38 °, Material: Aluminium / Glas / Kunststoff

Weitere Informationen zu dieser Serie finden Sie im Kapitel „Smart Light Solutions“.

Energieeffizienzklasse: A++ bis A

Diese Leuchte enthält eingebaute LED-Lampen.
Die Lampen können in der Leuchte nicht ausgetauscht werden.

Artikel-Nr.	Farbe	Lichtfarbe	Preis €
12233253	alu matt	3000 K	265,00

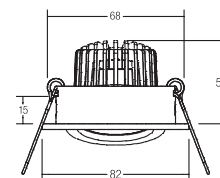
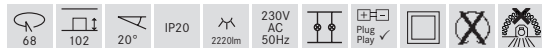

Smart Light Solutions dim2warm Strahler set, 2-fach

NEU

dim2warm Set inkl. 1x Konverter für 230V-Netzspannung, DALI dimmbar, Maße Konverter: L 149 x B 40 x H 21mm, 2x LED-Einbaustrahler, 2x Plug&Play Leitung (2000mm).

Werden die Leuchten gedimmt, verringert sich die Farbtemperatur.

Leuchtmittel: LED, Ausführung: Plug&Play, Leistung: 2 x 6 W, Abstrahlwinkel: 38 °, Material: Aluminium / Glas / Kunststoff

Weitere Informationen zu dieser Serie finden Sie im Kapitel „Smart Light Solutions“.

Energieeffizienzklasse: A++ bis A

Diese Leuchte enthält eingebaute LED-Lampen.
Die Lampen können in der Leuchte nicht ausgetauscht werden.

Artikel-Nr.	Farbe	Lichtfarbe	Preis €
12471253	alu matt	3000 - 1800 K	198,00



Smart Light Solutions Sunlike Strahler set, 4-fach

NEU

Sunlike Set inkl. 4x 350mA Konverter für 230V-Netzspannung, schaltbar, Maße Konverter: L 115 x B 34 x H 19mm, 4x LED-Einbaustrahler.

Leuchtmittel: LED, Ausführung: Plug&Play, Farbwiedergabe: CRI >97, Leistung: 4 x 12,5 W, Abstrahlwinkel: 38 °, Material: Aluminium / Glas / Kunststoff

Weitere Informationen zu dieser Serie finden Sie im Kapitel „Smart Light Solutions“.

Energieeffizienzklasse: A++ bis A

Diese Leuchte enthält eingebaute LED-Lampen.
Die Lampen können in der Leuchte nicht ausgetauscht werden.

Artikel-Nr.	Farbe	Lichtfarbe	Preis €
12234253	alu matt	3000 K	519,00

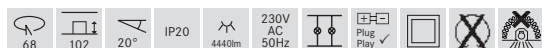

Smart Light Solutions dim2warm Strahler set, 4-fach

NEU

dim2warm Set inkl. 2x Konverter für 230V-Netzspannung, DALI dimmbar, Maße Konverter: L 149 x B 40 x H 21mm, 4x LED-Einbaustrahler, 4x Plug&Play Leitung (2000mm).

Werden die Leuchten gedimmt, verringert sich die Farbtemperatur.

Leuchtmittel: LED, Ausführung: Plug&Play, Leistung: 4 x 6 W, Abstrahlwinkel: 38 °, Material: Aluminium / Glas / Kunststoff

Weitere Informationen zu dieser Serie finden Sie im Kapitel „Smart Light Solutions“.

Energieeffizienzklasse: A++ bis A

Diese Leuchte enthält eingebaute LED-Lampen.
Die Lampen können in der Leuchte nicht ausgetauscht werden.

Artikel-Nr.	Farbe	Lichtfarbe	Preis €
12472253	alu matt	3000 - 1800 K	389,00





Smart Light Solutions TunableWhite Strahler-Set, 2-fach NEU

TunableWhite Set inkl.
 1x Funkfernbedienung, 1x Funkcontroller,
 1x 24V DC / 60 W Netzgerät für 230V-Netzspannung,
 Maße Netzgerät: L 163 x B 43 x H 32 mm, 2x LED-Einbaustrahler

Leuchtmittel: LED, Leistung: 2 x 8 W, Abstrahlwinkel: 60 °, Material:
 Aluminium / Glas / Kunststoff

Weitere Informationen zu dieser Serie finden Sie im Kapitel „Smart Light Solutions“.

Energieeffizienzklasse: A++ bis A

Diese Leuchte enthält eingebaute LED-Lampen.
 Die Lampen können in der Leuchte nicht ausgetauscht werden.

Lieferbar ab Januar 2019

Artikel-Nr.	Farbe	Lichtfarbe	Preis €
12426254	alu matt	2000 - 6500 K	369,00

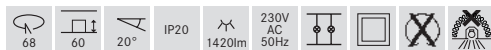

Smart Light Solutions RGB Strahler-Set, 2-fach NEU

RGB Set inkl. 1x Funkfernbedienung 1x Funkcontroller, 1x 12V DC /
 60W Netzgerät für 230V-Netzspannung, Maße Netzgerät: L 163 x B 43 x
 H 32 mm, 2x RGB-Einbaustrahler.

Leuchtmittel: LED, Leistung: 2 x 13,8 W, Abstrahlwinkel: 45 °,
 Material: Aluminium / Glas / Kunststoff

Weitere Informationen zu dieser Serie finden Sie im Kapitel „Smart Light Solutions“.

Energieeffizienzklasse: Spezialprodukt *

Artikel-Nr.	Farbe	Lichtfarbe	Preis €
18361251	alu matt	RGB	419,00

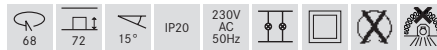

Spezialprodukt * (Details siehe Seite 545)

Smart Light Solutions TunableWhite Strahler-Set, 4-fach NEU

TunableWhite Set inkl.
 1x Funkfernbedienung, 1x Funkcontroller,
 1x 24V DC / 60 W Netzgerät für 230V-Netzspannung,
 Maße Netzgerät: L 163 x B 43 x H 32 mm, 4x LED-Einbaustrahler

Leuchtmittel: LED, Leistung: 4 x 8 W, Abstrahlwinkel: 60 °, Material:
 Aluminium / Glas / Kunststoff

Weitere Informationen zu dieser Serie finden Sie im Kapitel „Smart Light Solutions“.

Energieeffizienzklasse: A++ bis A

Diese Leuchte enthält eingebaute LED-Lampen.
 Die Lampen können in der Leuchte nicht ausgetauscht werden.

Lieferbar ab Januar 2019

Artikel-Nr.	Farbe	Lichtfarbe	Preis €
12427254	alu matt	2000 - 6500 K	598,00

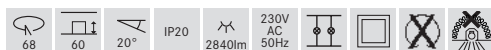

Smart Light Solutions RGB Strahler-Set, 4-fach NEU

RGB Set inkl. 1x Funkfernbedienung 1x Funkcontroller, 1x 12V DC /
 60W Netzgerät für 230V-Netzspannung, Maße Netzgerät: L 163 x B 43 x
 H 32 mm, 4x RGB-Einbaustrahler.

Leuchtmittel: LED, Leistung: 4 x 13,8 W, Abstrahlwinkel: 45 °,
 Material: Aluminium / Glas / Kunststoff

Weitere Informationen zu dieser Serie finden Sie im Kapitel „Smart Light Solutions“.

Energieeffizienzklasse: Spezialprodukt *

Artikel-Nr.	Farbe	Lichtfarbe	Preis €
18362251	alu matt	RGB	689,00

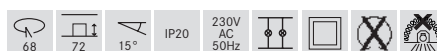

Spezialprodukt * (Details siehe Seite 545)



Smart Light Solutions dim4colour (RGB+WW) Strahler set, 2-fach

NEU

RGB+WW Set inkl. 1x Funkfernbedienung 1x Funkcontroller,
1x 24V DC / 60W Netzgerät für 230V-Netzspannung,
Maße Netzgerät: L 163 x B 43 x H 32 mm, 2x LED-Einbaustrahler

Leuchtmittel: LED, Leistung: 2 x 8 W, Abstrahlwinkel: 60 °,
Material: Aluminium / Glas / Kunststoff

Weitere Informationen zu dieser Serie finden Sie im Kapitel
„Smart Light Solutions“.

Energieeffizienzklasse: A++ bis A

Diese Leuchte enthält eingebaute LED-Lampen.
Die Lampen können in der Leuchte nicht ausgetauscht werden.

Lieferbar ab Januar 2019

Artikel-Nr.	Farbe	Lichtfarbe	Preis €
18351252	alu matt	RGB+WW	398,00

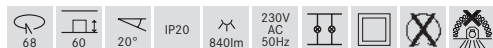

Smart Light Solutions dim4colour (RGB+WW) Strahler set, 4-fach

NEU

RGB+WW Set inkl. 1x Funkfernbedienung 1x Funkcontroller,
1x 24V DC / 60W Netzgerät für 230V-Netzspannung,
Maße Netzgerät: L 163 x B 43 x H 32 mm, 4x LED-Einbaustrahler

Leuchtmittel: LED, Leistung: 4 x 8 W, Abstrahlwinkel: 60 °,
Material: Aluminium / Glas / Kunststoff

Weitere Informationen zu dieser Serie finden Sie im Kapitel
„Smart Light Solutions“.

Energieeffizienzklasse: A++ bis A

Diese Leuchte enthält eingebaute LED-Lampen.
Die Lampen können in der Leuchte nicht ausgetauscht werden.

Lieferbar ab Januar 2019

Artikel-Nr.	Farbe	Lichtfarbe	Preis €
18352252	alu matt	RGB+WW	749,00

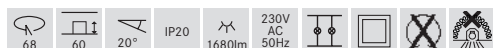

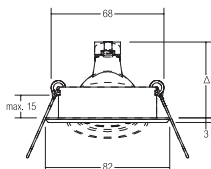

Einbaustrahler

Leuchtmittel: Für NV-Halogenlampe, Ausführung: GX5,3, Leistung: max. 50 W, Material: Aluminium

Energieeffizienzklasse: A+ bis C

Artikel-Nr.	Farbe	Preis €
0064.00	schwarz / alu	19,40

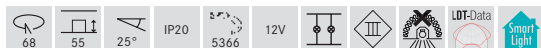

LED-Einbaustrahler

NEU

Leuchtmittel: LED, Ausführung: Plug&Play, Farbwiedergabe: CRI > 80, Leistung: 6 W, Abstrahlwinkel: 38 °, Material: Aluminium / Glas

Zugehörige 350 mA Konverter finden sie ab Seite 414.

Energieeffizienzklasse: A++ bis A

Diese Leuchte enthält eingebaute LED-Lampen. Die Lampen können in der Leuchte nicht ausgetauscht werden.

Artikel-Nr.	Farbe	Lichtstrom	Lichtfarbe	Preis €
13187253	schwarz / alu	577 lm	3000 K	69,40



Hochvolt-Einbaustrahler GU10

Inkl. Hochvoltbügel zur normgerechten Zugentlastung.

Leuchtmittel: Für HV-Halogenlampe, Ausführung: GU10, Leistung: max. 50 W, Material: Aluminium

Energieeffizienzklasse: A++ bis D

Artikel-Nr.	Farbe	Preis €
36187250	schwarz / alu	29,80



LED-Einbaustrahler set, nicht dimmbar

NEU

Set inkl. Konverter für 230V-Netzspannung, schaltbar, Maße Konverter: L 68 x B 35 x H 21mm

Leuchtmittel: LED, Farbwiedergabe: CRI > 80, Leistung: 6 W, Abstrahlwinkel: 38 °, Material: Aluminium / Glas

Energieeffizienzklasse: A++ bis A

Diese Leuchte enthält eingebaute LED-Lampen. Die Lampen können in der Leuchte nicht ausgetauscht werden.

Artikel-Nr.	Farbe	Lichtstrom	Lichtfarbe	Preis €
38187253	schwarz / alu	577 lm	3000 K	91,30



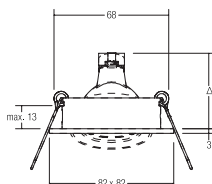

Einbaustrahler

Leuchtmittel: Für NV-Halogenlampe, Ausführung: GX5,3, Leistung: max. 50 W, Material: Aluminium

Energieeffizienzklasse: A+ bis C

Artikel-Nr.	Farbe	Preis €
0066.00	schwarz / alu	24,60

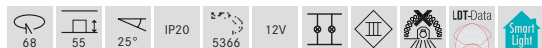

LED-Einbaustrahler

NEU

Leuchtmittel: LED, Ausführung: Plug&Play, Farbwiedergabe: CRI > 80, Leistung: 6 W, Abstrahlwinkel: 38 °, Material: Aluminium / Glas

Zugehörige 350 mA Konverter finden sie ab Seite 414.

Energieeffizienzklasse: A++ bis A

Diese Leuchte enthält eingebaute LED-Lampen.

Die Lampen können in der Leuchte nicht ausgetauscht werden.

Artikel-Nr.	Farbe	Lichtstrom	Lichtfarbe	Preis €
13188253	schwarz / alu	577 lm	3000 K	74,60

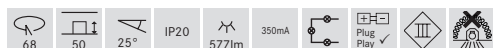

Hochvolt-Einbaustrahler GU10

Inkl. Hochvoltbügel zur normgerechten Zulentlastung.

Leuchtmittel: Für HV-Halogenlampe, Ausführung: GU10, Leistung: max. 50 W, Material: Aluminium

Energieeffizienzklasse: A++ bis D

Artikel-Nr.	Farbe	Preis €
36188250	schwarz / alu	35,00



LED-Einbaustrahler set, nicht dimmbar

NEU

Set inkl. Konverter für 230V-Netzspannung, schaltbar, Maße Konverter: L 68 x B 35 x H 21 mm

Leuchtmittel: LED, Farbwiedergabe: CRI > 80, Leistung: 6 W, Abstrahlwinkel: 38 °, Material: Aluminium / Glas

Energieeffizienzklasse: A++ bis A

Diese Leuchte enthält eingebaute LED-Lampen.

Die Lampen können in der Leuchte nicht ausgetauscht werden.

Artikel-Nr.	Farbe	Lichtstrom	Lichtfarbe	Preis €
38188253	schwarz / alu	577 lm	3000 K	96,50



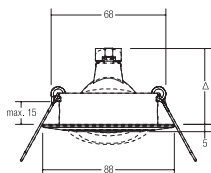

Einbaustrahler

Leuchtmittel: Für NV-Halogenlampe, Ausführung: GX5,3, Leistung: max. 50 W, Material: Guss, Lieferung: inkl. Fassung mit Zuleitung 300mm

Energieeffizienzklasse: A+ bis C

Artikel-Nr.	Farbe	Preis €
1963.02	chrom	20,60
1963.03	chrom matt	25,90
1963.05	gold	23,40
1963.07	weiß	18,10
1963.15	nickel matt	25,90



Hochvolt-Einbaustrahler GU10

Inkl. Hochvoltbügel zur normgerechten Zugentlastung.

Leuchtmittel: Für HV-Halogenlampe, Ausführung: GU10, Leistung: max. 50 W, Material: Guss

Energieeffizienzklasse: A++ bis D

Artikel-Nr.	Farbe	Preis €
36141020	chrom	31,10
36141030	chrom matt	36,30
36141050	gold	33,80
36141070	weiß	28,50
36141150	nickel matt	36,30

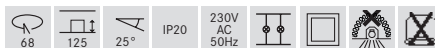

LED-Einbaustrahler

NEU

Leuchtmittel: LED, Ausführung: Plug&Play, Farbwiedergabe: CRI > 80, Leistung: 6 W, Material: Guss / Aluminium / Glas

Zugehörige 350 mA Konverter finden sie ab Seite 414.

Energieeffizienzklasse: A++ bis A

Diese Leuchte enthält eingebaute LED-Lampen. Die Lampen können in der Leuchte nicht ausgetauscht werden.

Artikel-Nr.	Farbe	Lichtstrom	Lichtfarbe	Preis €
13141023	chrom	577 lm	3000 K	70,60
13141033	chrom matt	577 lm	3000 K	75,90
13141053	gold	577 lm	3000 K	73,40
13141073	weiß	577 lm	3000 K	68,10
13141153	nickel matt	577 lm	3000 K	75,90

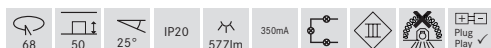

LED-Einbaustrahlerset, nicht dimmbar

NEU

Set inkl. Konverter für 230V-Netzspannung, schaltbar, Maße Konverter: L 68 x B 35 x H 21mm

Leuchtmittel: LED, Farbwiedergabe: CRI > 80, Leistung: 6 W, Material: Guss / Aluminium / Glas

Energieeffizienzklasse: A++ bis A

Diese Leuchte enthält eingebaute LED-Lampen. Die Lampen können in der Leuchte nicht ausgetauscht werden.

Artikel-Nr.	Farbe	Lichtstrom	Lichtfarbe	Preis €
38141023	chrom	577 lm	3000 K	92,50
38141033	chrom matt	577 lm	3000 K	97,80
38141053	gold	577 lm	3000 K	95,30
38141073	weiß	577 lm	3000 K	90,00
38141153	nickel matt	577 lm	3000 K	97,80



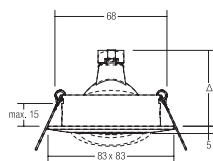

Einbaustrahler

Leuchtmittel: Für NV-Halogenlampe, Ausführung: GX5,3, Leistung: max. 50 W, Material: Guss, Lieferung: inkl. Fassung mit Zuleitung 300mm

Energieeffizienzklasse: A+ bis C

Artikel-Nr.	Farbe	Preis €
1964.02	chrom	22,40
1964.03	chrom matt	27,20
1964.05	gold	25,00
1964.07	weiß	21,60
1964.15	nickel matt	27,30



LED-Einbaustrahler

NEU

Leuchtmittel: LED, Ausführung: Plug&Play, Farbwiedergabe: CRI > 80, Leistung: 6 W, Material: Guss / Aluminium / Glas

Zugehörige 350 mA Konverter finden sie ab Seite 414.

Energieeffizienzklasse: A++ bis A

Diese Leuchte enthält eingebaute LED-Lampen.
Die Lampen können in der Leuchte nicht ausgetauscht werden.

Artikel-Nr.	Farbe	Lichtstrom	Lichtfarbe	Preis €
13142023	chrom	577 lm	3000 K	72,40
13142033	chrom matt	577 lm	3000 K	77,20
13142053	gold	577 lm	3000 K	75,00
13142073	weiß	577 lm	3000 K	71,60
13142153	nickel matt	577 lm	3000 K	77,30



Hochvolt-Einbaustrahler GU10

Inkl. Hochvoltbügel zur normgerechten Zugentlastung.

Leuchtmittel: Für HV-Halogenlampe, Ausführung: GU10, Leistung: max. 50 W, Material: Guss

Energieeffizienzklasse: A++ bis D

Artikel-Nr.	Farbe	Preis €
36142020	chrom	32,80
36142030	chrom matt	37,60
36142050	gold	35,40
36142070	weiß	32,00
36142150	nickel matt	37,70

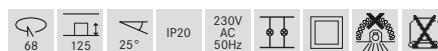

LED-Einbaustrahler set, nicht dimmbar

NEU

Set inkl. Konverter für 230V-Netzspannung, schaltbar, Maße Konverter: L 68 x B 35 x H 21 mm

Leuchtmittel: LED, Farbwiedergabe: CRI > 80, Leistung: 6 W, Material: Guss / Aluminium / Glas

Energieeffizienzklasse: A++ bis A

Diese Leuchte enthält eingebaute LED-Lampen.
Die Lampen können in der Leuchte nicht ausgetauscht werden.

Artikel-Nr.	Farbe	Lichtstrom	Lichtfarbe	Preis €
38142023	chrom	577 lm	3000 K	94,30
38142033	chrom matt	577 lm	3000 K	99,10
38142053	gold	577 lm	3000 K	96,90
38142073	weiß	577 lm	3000 K	93,50
38142153	nickel matt	577 lm	3000 K	99,20



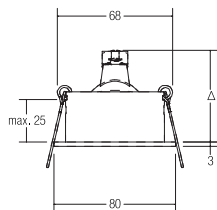

Einbaustrahler

NEU

Leuchtmittel: Für NV-Halogenlampe, Ausführung: GX5,3, Leistung: max. 50 W, Material: Aluminium

Energieeffizienzklasse: A+ bis C

Artikel-Nr.	Farbe	Preis €
0063.60	weiß	27,70
0063.62	alu matt	27,70



LED-Einbaustrahler

NEU

Leuchtmittel: LED, Ausführung: Plug&Play, Farbwiedergabe: CRI > 80, Leistung: 6 W, Abstrahlwinkel: 38 °, Material: Aluminium / Glas

Zugehörige 350 mA Konverter finden sie ab Seite 414.

Energieeffizienzklasse: A++ bis A

Diese Leuchte enthält eingebaute LED-Lampen.

Die Lampen können in der Leuchte nicht ausgetauscht werden.

Artikel-Nr.	Farbe	Lichtstrom	Lichtfarbe	Preis €
13063073	weiß	577 lm	3000 K	77,70
13063253	alu matt	577 lm	3000 K	77,70

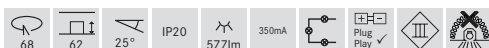

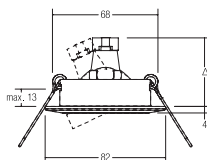

Einbaustrahler

Leuchtmittel: Für NV-Halogenlampe, Ausführung: GX5,3, Leistung: max. 50 W, Material: Aluminium

Energieeffizienzklasse: A+ bis C

Artikel-Nr.	Farbe	Preis €
2169.02	chrom	19,30
2169.03	chrom matt	21,60
2169.07	weiß	13,90



LED-Einbaustrahler

NEU

Leuchtmittel: LED, Ausführung: Plug&Play, Farbwiedergabe: CRI > 80, Leistung: 6 W, Abstrahlwinkel: 38 °, Material: Aluminium / Glas

Zugehörige 350 mA Konverter finden sie ab Seite 414.

Energieeffizienzklasse: A++ bis A

Diese Leuchte enthält eingebaute LED-Lampen.

Die Lampen können in der Leuchte nicht ausgetauscht werden.

Artikel-Nr.	Farbe	Lichtstrom	Lichtfarbe	Preis €
13303023	chrom	577 lm	3000 K	69,30
13303033	chrom matt	577 lm	3000 K	71,60
13303073	weiß	577 lm	3000 K	63,90

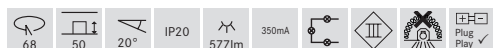

Hochvolt-Einbaustrahler GU10

Inkl. Hochvoltbügel zur normgerechten Zulentlastung.

Leuchtmittel: Für HV-Halogenlampe, Ausführung: GU10, Leistung: max. 50 W, Abstrahlwinkel: 38 °, Material: Aluminium

Energieeffizienzklasse: A++ bis D

Artikel-Nr.	Farbe	Preis €
36303020	chrom	29,70
36303030	chrom matt	32,00
36303070	weiß	24,30

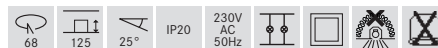

LED-Einbaustrahler, nicht dimmbar

NEU

Set inkl. Konverter für 230V-Netzspannung, schaltbar, Maße Konverter: L 68 x B 35 x H 21 mm

Leuchtmittel: LED, Farbwiedergabe: CRI > 80, Leistung: 6 W, Abstrahlwinkel: 38 °, Material: Aluminium / Glas

Energieeffizienzklasse: A++ bis A

Diese Leuchte enthält eingebaute LED-Lampen.

Die Lampen können in der Leuchte nicht ausgetauscht werden.

Artikel-Nr.	Farbe	Lichtstrom	Lichtfarbe	Preis €
38303023	chrom	577 lm	3000 K	91,20
38303033	chrom matt	577 lm	3000 K	93,50
38303073	weiß	577 lm	3000 K	85,80



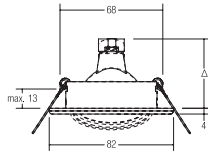

Einbaustrahler

Leuchtmittel: Für NV-Halogenlampe, Ausführung: GX5,3, Leistung: max. 50 W, Material: Stahl / Messing

Energieeffizienzklasse: A+ bis C

Artikel-Nr.	Farbe	Preis €
2034.02	chrom	16,90
2034.03	chrom matt	21,80
2034.05	gold	17,70
2034.07	weiß	12,00
2034.08	schwarz	14,20

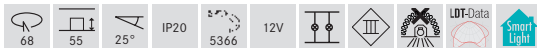

LED-Einbaustrahler

NEU

Leuchtmittel: LED, Ausführung: Plug&Play, Farbwiedergabe: CRI > 80, Leistung: 6 W, Abstrahlwinkel: 38 °, Material: Stahl / Messing / Aluminium / Glas

Zugehörige 350 mA Konverter finden sie ab Seite 414.

Energieeffizienzklasse: A++ bis A

Diese Leuchte enthält eingebaute LED-Lampen.
Die Lampen können in der Leuchte nicht ausgetauscht werden.

Artikel-Nr.	Farbe	Lichtstrom	Lichtfarbe	Preis €
13180023	chrom	577 lm	3000 K	66,90
13180033	chrom matt	577 lm	3000 K	71,80
13180053	gold	577 lm	3000 K	67,70
13180073	weiß	577 lm	3000 K	62,00
13180083	schwarz	577 lm	3000 K	64,20

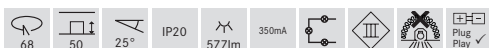

Hochvolt-Einbaustrahler GU10

Inkl. Hochvoltbügel zur normgerechten Zugentlastung.

Leuchtmittel: Für HV-Halogenlampe, Ausführung: GU10, Leistung: max. 50 W, Material: Stahl / Messing

Energieeffizienzklasse: A++ bis D

Artikel-Nr.	Farbe	Preis €
36180020	chrom	27,30
36180030	chrom matt	32,20
36180050	gold	28,10
36180070	weiß	22,40
36180080	schwarz	24,60



LED-Einbaustrahlerset, nicht dimmbar

NEU

Set inkl. Konverter für 230V-Netzspannung, schaltbar, Maße Konverter: L 68 x B 35 x H 21mm

Leuchtmittel: LED, Farbwiedergabe: CRI > 80, Leistung: 6 W, Abstrahlwinkel: 38 °, Material: Stahl / Messing / Aluminium / Glas

Energieeffizienzklasse: A++ bis A

Diese Leuchte enthält eingebaute LED-Lampen.
Die Lampen können in der Leuchte nicht ausgetauscht werden.

Artikel-Nr.	Farbe	Lichtstrom	Lichtfarbe	Preis €
38180023	chrom	577 lm	3000 K	88,80
38180033	chrom matt	577 lm	3000 K	93,70
38180053	gold	577 lm	3000 K	89,60
38180073	weiß	577 lm	3000 K	83,90
38180083	schwarz	577 lm	3000 K	86,10





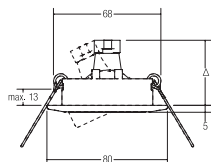

Einbaustrahler

Leuchtmittel: Für NV-Halogenlampe, Ausführung: GX5,3, Leistung: max. 50 W, Material: Stahl

Energieeffizienzklasse: A+ bis C

Artikel-Nr.	Farbe	Preis €
1925.02	chrom	21,40
1925.05	gold	24,50
1925.07	weiß	20,00
1925.15	nickel matt	27,60
1925.17	strukturweiß	20,40
1925.20	edelstahl klar gepulvert*	44,10
1925.22	edelstahl*	40,30
1925.27	edelstahl weiß gepulvert*	41,70



Mit * gekennzeichnete Leuchten: Material: Edelstahl.

LED-Einbaustrahler

NEU

Leuchtmittel: LED, Ausführung: Plug&Play, Farbwiedergabe: CRI > 80, Leistung: 6 W, Abstrahlwinkel: 38 °, Material: Stahl / Aluminium / Glas

Zugehörige 350 mA Konverter finden sie ab Seite 414.

Energieeffizienzklasse: A++ bis A

Diese Leuchte enthält eingebaute LED-Lampen. Die Lampen können in der Leuchte nicht ausgetauscht werden.

Artikel-Nr.	Farbe	Lichtstrom	Lichtfarbe	Preis €
13145023	chrom	577 lm	3000 K	71,40
13145053	gold	577 lm	3000 K	74,50
13145073	weiß	577 lm	3000 K	70,00
13145153	nickel matt	577 lm	3000 K	77,60
13145173	strukturweiß	577 lm	3000 K	70,40
13145203	edelstahl klar gepulvert*	577 lm	3000 K	94,10
13145223	edelstahl*	577 lm	3000 K	90,30
13145273	edelstahl weiß gepulvert*	577 lm	3000 K	91,70



Mit * gekennzeichnete Leuchten: Material: Edelstahl.

Hochvolt-Einbaustrahler GU10

Inkl. Hochvoltbügel zur normgerechten Zugentlastung.

Leuchtmittel: Für HV-Halogenlampe, Ausführung: GU10, Leistung: max. 50 W, Material: Stahl

Energieeffizienzklasse: A++ bis D

Artikel-Nr.	Farbe	Preis €
36145020	chrom	31,80
36145050	gold	34,90
36145070	weiß	30,40
36145150	nickel matt	38,00
36145170	strukturweiß	30,80
36145200	edelstahl klar gepulvert*	54,50
36145220	edelstahl*	50,70
36145270	edelstahl weiß gepulvert*	52,10



Mit * gekennzeichnete Leuchten: Material: Edelstahl.

LED-Einbaustrahlerset, nicht dimmbar

NEU

Set inkl. Konverter für 230V-Netzspannung, schaltbar, Maße Konverter: L 68 x B 35 x H 21mm

Leuchtmittel: LED, Farbwiedergabe: CRI > 80, Leistung: 6 W, Abstrahlwinkel: 38 °, Material: Stahl / Aluminium / Glas

Energieeffizienzklasse: A++ bis A

Diese Leuchte enthält eingebaute LED-Lampen. Die Lampen können in der Leuchte nicht ausgetauscht werden.

Artikel-Nr.	Farbe	Lichtstrom	Lichtfarbe	Preis €
38145023	chrom	577 lm	3000 K	93,30
38145053	gold	577 lm	3000 K	96,40
38145073	weiß	577 lm	3000 K	91,90
38145153	nickel matt	577 lm	3000 K	99,50
38145173	strukturweiß	577 lm	3000 K	92,30
38145203	edelstahl klar gepulvert*	577 lm	3000 K	116,00
38145223	edelstahl*	577 lm	3000 K	112,20
38145273	edelstahl weiß gepulvert*	577 lm	3000 K	113,60



Mit * gekennzeichnete Leuchten: Material: Edelstahl.



LED-RGB-Einbaustrahler

Leuchtmittel: LED, Leistung: 13,8 W, Abstrahlwinkel: 45 °,
 Material: Stahl / Aluminium / Kunststoff
 Anschlussleitung: 4-adrig, Montage in Hohldecken mit Federbefestigung.

Planungshinweis für Systemkomponenten: Ansteuerung: negativ,
 gemeinsame Anode (C.A.)

Netzgerät finden Sie auf Seite 424, Ansteuerungszubehör auf Seite 434.

Energieeffizienzklasse: Spezialprodukt *

Diese Leuchte enthält eingebaute LED-Lampen.
 Die Lampen können in der Leuchte nicht ausgetauscht werden.

Artikel-Nr.	Farbe	Lichtfarbe	Preis €
18145021	chrom	RGB	147,00
18145051	gold	RGB	150,10
18145071	weiß	RGB	145,70
18145151	nickel matt	RGB	153,20
18145171	weiß	RGB	146,10
18145201	edelstahl klar gepulvert*	RGB	169,80
18145221	edelstahl*	RGB	166,00
18145271	edelstahl weiß gepulvert*	RGB	167,30



Spezialprodukt * (Details siehe Seite 545)
 Mit * gekennzeichnete Leuchten, Material: Edelstahl.





Einbaustrahler

Leuchtmittel: Für NV-Halogenlampe, Ausführung: GX5,3, Leistung: max. 50 W, Material: Stahl

Energieeffizienzklasse: A+ bis C

Artikel-Nr.	Farbe	Preis €
2295.02	chrom	14,30
2295.07	weiß	10,70
2295.15	nickel matt	15,20

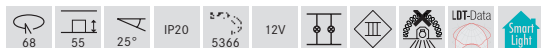

LED-Einbaustrahler

NEU

Leuchtmittel: LED, Ausführung: Plug&Play, Farbwiedergabe: CRI > 80, Leistung: 6 W, Abstrahlwinkel: 38 °, Material: Stahl / Aluminium / Glas

Zugehörige 350 mA Konverter finden sie ab Seite 414.

Energieeffizienzklasse: A++ bis A

Diese Leuchte enthält eingebaute LED-Lampen. Die Lampen können in der Leuchte nicht ausgetauscht werden.

Artikel-Nr.	Farbe	Lichtstrom	Lichtfarbe	Preis €
13304023	chrom	577 lm	3000 K	64,30
13304073	weiß	577 lm	3000 K	60,70
13304153	nickel matt	577 lm	3000 K	65,20

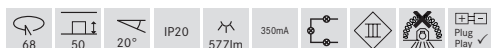

Hochvolt-Einbaustrahler GU10

Inkl. Hochvoltbügel zur normgerechten Zugentlastung.

Leuchtmittel: Für HV-Halogenlampe, Ausführung: GU10, Leistung: max. 50 W, Material: Stahl

Energieeffizienzklasse: A++ bis D

Artikel-Nr.	Farbe	Preis €
36304020	chrom	24,70
36304070	weiß	21,10
36304150	nickel matt	25,60



LED-Einbaustrahler set, nicht dimmbar

NEU

Set inkl. Konverter für 230V-Netzspannung, schaltbar, Maße Konverter: L 68 x B 35 x H 21mm

Leuchtmittel: LED, Farbwiedergabe: CRI > 80, Leistung: 6 W, Abstrahlwinkel: 38 °, Material: Stahl / Aluminium / Glas

Energieeffizienzklasse: A++ bis A

Diese Leuchte enthält eingebaute LED-Lampen. Die Lampen können in der Leuchte nicht ausgetauscht werden.

Artikel-Nr.	Farbe	Lichtstrom	Lichtfarbe	Preis €
38304023	chrom	577 lm	3000 K	86,20
38304073	weiß	577 lm	3000 K	82,60
38304153	nickel matt	577 lm	3000 K	87,10



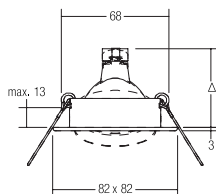

Einbaustrahler

Leuchtmittel: Für NV-Halogenlampe, Ausführung: GX5,3, Leistung: max. 50 W, Material: Stahl

Energieeffizienzklasse: A+ bis C

Artikel-Nr.	Farbe	Preis €
2296.02	chrom	15,00
2296.07	weiß	11,60
2296.15	nickel matt	16,00

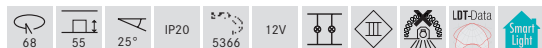

LED-Einbaustrahler

NEU

Leuchtmittel: LED, Ausführung: Plug&Play, Farbwiedergabe: CRI > 80, Leistung: 6 W, Abstrahlwinkel: 38 °, Material: Stahl / Aluminium / Glas

Zugehörige 350 mA Konverter finden sie ab Seite 414.

Energieeffizienzklasse: A++ bis A

Diese Leuchte enthält eingebaute LED-Lampen.

Die Lampen können in der Leuchte nicht ausgetauscht werden.

Artikel-Nr.	Farbe	Lichtstrom	Lichtfarbe	Preis €
13305023	chrom	577 lm	3000 K	65,00
13305073	weiß	577 lm	3000 K	61,60
13305153	nickel matt	577 lm	3000 K	66,00

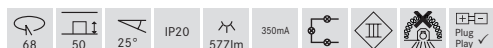

Hochvolt-Einbaustrahler GU10

Inkl. Hochvoltbügel zur normgerechten Zugentlastung.

Leuchtmittel: Für HV-Halogenlampe, Ausführung: GU10, Leistung: max. 50 W, Material: Stahl

Energieeffizienzklasse: A++ bis D

Artikel-Nr.	Farbe	Preis €
36305020	chrom	25,40
36305070	weiß	22,00
36305150	nickel matt	26,40



LED-Einbaustrahler set, nicht dimmbar

NEU

Set inkl. Konverter für 230V-Netzspannung, schaltbar, Maße Konverter: L 68 x B 35 x H 21 mm

Leuchtmittel: LED, Farbwiedergabe: CRI > 80, Leistung: 6 W, Abstrahlwinkel: 38 °, Material: Stahl / Aluminium / Glas

Energieeffizienzklasse: A++ bis A

Diese Leuchte enthält eingebaute LED-Lampen.

Die Lampen können in der Leuchte nicht ausgetauscht werden.

Artikel-Nr.	Farbe	Lichtstrom	Lichtfarbe	Preis €
38305023	chrom	577 lm	3000 K	86,90
38305073	weiß	577 lm	3000 K	83,50
38305153	nickel matt	577 lm	3000 K	87,90



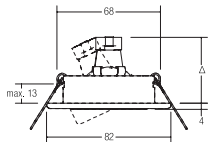

Einbaustrahler

Leuchtmittel: Für NV-Halogenlampe, Ausführung: GX5,3, Leistung: max. 50 W, Material: Stahl

Energieeffizienzklasse: A+ bis C

Artikel-Nr.	Farbe	Preis €
1996.02	chrom	21,20
1996.07	weiß	18,40
1996.15	nickel matt	26,80



LED-Einbaustrahler

NEU

Leuchtmittel: LED, Ausführung: Plug&Play, Farbwiedergabe: CRI > 80, Leistung: 6 W, Abstrahlwinkel: 38 °, Material: Stahl / Aluminium / Glas

Zugehörige 350 mA Konverter finden sie ab Seite 414.

Energieeffizienzklasse: A++ bis A

Diese Leuchte enthält eingebaute LED-Lampen. Die Lampen können in der Leuchte nicht ausgetauscht werden.

Artikel-Nr.	Farbe	Lichtstrom	Lichtfarbe	Preis €
13182023	chrom	577 lm	3000 K	71,20
13182073	weiß	577 lm	3000 K	68,40
13182153	nickel matt	577 lm	3000 K	76,80



Hochvolt-Einbaustrahler GZ10

Inkl. Hochvoltbügel zur normgerechten Zugentlastung.

Leuchtmittel: Für HV-Halogenlampe, Ausführung: GZ10, Leistung: max. 50 W, Material: Stahl

Energieeffizienzklasse: A++ bis E

Artikel-Nr.	Farbe	Preis €
H1996.02	chrom	31,40
H1996.07	weiß	28,80
H1996.15	nickel matt	37,20



LED-Einbaustrahlerset, nicht dimmbar

NEU

Set inkl. Konverter für 230V-Netzspannung, schaltbar, Maße Konverter: L 68 x B 35 x H 21mm

Leuchtmittel: LED, Farbwiedergabe: CRI > 80, Leistung: 6 W, Abstrahlwinkel: 38 °, Material: Stahl / Aluminium / Glas

Energieeffizienzklasse: A++ bis A

Diese Leuchte enthält eingebaute LED-Lampen. Die Lampen können in der Leuchte nicht ausgetauscht werden.

Artikel-Nr.	Farbe	Lichtstrom	Lichtfarbe	Preis €
38182023	chrom	577 lm	3000 K	93,10
38182073	weiß	577 lm	3000 K	90,30
38182153	nickel matt	577 lm	3000 K	98,70



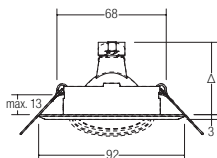

Einbaustrahler

Leuchtmittel: Für NV-Halogenlampe, Ausführung: GX5,3, Leistung: max. 50 W, Material: Stahl / Messing

Energieeffizienzklasse: A+ bis C

Artikel-Nr.	Farbe	Preis €
2000.00	messing	18,00
2000.02	chrom	15,60
2000.03	chrom matt	19,20
2000.07	weiß	13,50

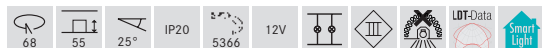

LED-Einbaustrahler

NEU

Leuchtmittel: LED, Ausführung: Plug&Play, Farbwiedergabe: CRI > 80, Leistung: 6 W, Abstrahlwinkel: 38 °, Material: Stahl / Messing / Aluminium / Glas

Zugehörige 350 mA Konverter finden sie ab Seite 414.

Energieeffizienzklasse: A++ bis A

Diese Leuchte enthält eingebaute LED-Lampen.

Die Lampen können in der Leuchte nicht ausgetauscht werden.

Artikel-Nr.	Farbe	Lichtstrom	Lichtfarbe	Preis €
13181003	messing	577 lm	3000 K	68,00
13181023	chrom	577 lm	3000 K	65,60
13181033	chrom matt	577 lm	3000 K	69,20
13181073	weiß	577 lm	3000 K	63,50

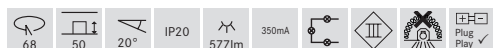

Hochvolt-Einbaustrahler GU10

Inkl. Hochvoltbügel zur normgerechten Zulentlastung.

Leuchtmittel: Für HV-Halogenlampe, Ausführung: GU10, Leistung: max. 50 W, Material: Stahl / Messing

Energieeffizienzklasse: A++ bis D

Artikel-Nr.	Farbe	Preis €
36181000	messing	28,40
36181020	chrom	26,00
36181030	chrom matt	29,60
36181070	weiß	23,90



LED-Einbaustrahler set, nicht dimmbar

NEU

Set inkl. Konverter für 230V-Netzspannung, schaltbar, Maße Konverter: L 68 x B 35 x H 21 mm

Leuchtmittel: LED, Farbwiedergabe: CRI > 80, Leistung: 6 W, Abstrahlwinkel: 38 °, Material: Stahl / Messing / Aluminium / Glas

Energieeffizienzklasse: A++ bis A

Diese Leuchte enthält eingebaute LED-Lampen.

Die Lampen können in der Leuchte nicht ausgetauscht werden.

Artikel-Nr.	Farbe	Lichtstrom	Lichtfarbe	Preis €
38181003	messing	577 lm	3000 K	89,90
38181023	chrom	577 lm	3000 K	87,50
38181033	chrom matt	577 lm	3000 K	91,10
38181073	weiß	577 lm	3000 K	85,40



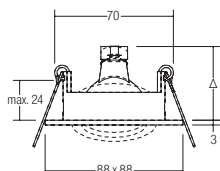

Einbaustrahler

Leuchtmittel: Für NV-Halogenlampe, Ausführung: GX5,3, Leistung: max. 50 W, Material: Aluminiumguss

Energieeffizienzklasse: A+ bis C

Artikel-Nr.	Farbe	Preis €
24002020	chrom	25,20
24002070	weiß	23,60
24002150	nickel matt	25,20



Hochvolt-Einbaustrahler GU10

Inkl. Hochvoltbügel zur normgerechten Zugentlastung.

Leuchtmittel: Für HV-Halogenlampe, Ausführung: GU10, Leistung: max. 50 W, Material: Aluminiumguss

Energieeffizienzklasse: A++ bis D

Artikel-Nr.	Farbe	Preis €
36189020	chrom	35,60
36189070	weiß	34,00
36189150	nickel matt	35,60



LED-Einbaustrahler

NEU

Leuchtmittel: LED, Ausführung: Plug&Play, Farbwiedergabe: CRI > 80, Leistung: 6 W, Abstrahlwinkel: 38 °, Material: Aluminiumguss / Aluminium / Glas

Zugehörige 350 mA Konverter finden sie ab Seite 414.

Energieeffizienzklasse: A++ bis A

Diese Leuchte enthält eingebaute LED-Lampen.

Die Lampen können in der Leuchte nicht ausgetauscht werden.

Artikel-Nr.	Farbe	Lichtstrom	Lichtfarbe	Preis €
13189023	chrom	577 lm	3000 K	75,20
13189073	weiß	577 lm	3000 K	73,60
13189153	nickel matt	577 lm	3000 K	75,20



LED-Einbaustrahler set, nicht dimmbar

NEU

Set inkl. Konverter für 230V-Netzspannung, schaltbar, Maße Konverter: L 68 x B 35 x H 21mm

Leuchtmittel: LED, Farbwiedergabe: CRI > 80, Leistung: 6 W, Abstrahlwinkel: 38 °, Material: Aluminiumguss / Aluminium / Glas

Energieeffizienzklasse: A++ bis A

Diese Leuchte enthält eingebaute LED-Lampen.

Die Lampen können in der Leuchte nicht ausgetauscht werden.

Artikel-Nr.	Farbe	Lichtstrom	Lichtfarbe	Preis €
38189023	chrom	577 lm	3000 K	97,10
38189073	weiß	577 lm	3000 K	95,50
38189153	nickel matt	577 lm	3000 K	97,10



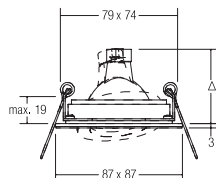

Einbaustrahler

Leuchtmittel: Für NV-Halogenlampe, Ausführung: GX5,3, Leistung: max. 50 W, Material: Aluminium

Energieeffizienzklasse: A+ bis C

Artikel-Nr.	Farbe	Preis €
2538.25	alu matt	35,00



LED-Einbaustrahler

NEU

Leuchtmittel: LED, Farbwiedergabe: CRI > 80, Leistung: 6 W, Abstrahlwinkel: 38 °, Material: Aluminium / Glas

Zugehörige 350 mA Konverter finden sie ab Seite 414.

Energieeffizienzklasse: A++ bis A

Diese Leuchte enthält eingebaute LED-Lampen.

Die Lampen können in der Leuchte nicht ausgetauscht werden.

Artikel-Nr.	Farbe	Lichtstrom	Lichtfarbe	Preis €
13192253	alu matt	577 lm	3000 K	85,00



Hochvolt-Einbaustrahler GZ10

Inkl. Hochvoltbügel zur normgerechten Zugentlastung.

Leuchtmittel: Für HV-Halogenlampe, Ausführung: GZ10, Leistung: max. 50 W, Material: Aluminium

Energieeffizienzklasse: A++ bis E

Artikel-Nr.	Farbe	Preis €
36192250	alu matt	45,40



LED-Einbaustrahler, nicht dimmbar

NEU

Set inkl. Konverter für 230V-Netzspannung, schaltbar, Maße Konverter: L 68 x B 35 x H 21 mm

Leuchtmittel: LED, Farbwiedergabe: CRI > 80, Leistung: 6 W, Abstrahlwinkel: 38 °, Material: Aluminium / Glas

Energieeffizienzklasse: A++ bis A

Diese Leuchte enthält eingebaute LED-Lampen.

Die Lampen können in der Leuchte nicht ausgetauscht werden.

Artikel-Nr.	Farbe	Lichtstrom	Lichtfarbe	Preis €
38192253	alu matt	577 lm	3000 K	106,90



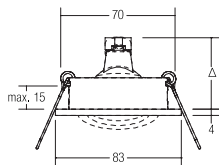

Einbaustrahler

Leuchtmittel: Für NV-Halogenlampe, Ausführung: ohne Fassung, Leistung: max.50 W, Material: Aluminiumguss

Energieeffizienzklasse: A+ bis C

Artikel-Nr.	Farbe	Preis €
2110.02	chrom	26,40
2110.05	gold	29,90
2110.07	weiß	24,90
2110.09	edelchrom	33,50
2110.15	nickel matt	33,70

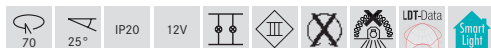

LED-Einbaustrahler

NEU

Leuchtmittel: LED, Ausführung: Plug&Play, Farbwiedergabe: CRI > 80, Leistung: 6 W, Abstrahlwinkel: 38 °, Material: Aluminiumguss / Aluminium / Glas

Zugehörige 350 mA Konverter finden sie ab Seite 414.

Energieeffizienzklasse: A++ bis A

Diese Leuchte enthält eingebaute LED-Lampen.
Die Lampen können in der Leuchte nicht ausgetauscht werden.

Artikel-Nr.	Farbe	Lichtstrom	Lichtfarbe	Preis €
13326023	chrom	577 lm	3000 K	76,40
13326053	gold	577 lm	3000 K	79,90
13326073	weiß	577 lm	3000 K	74,90
13326093	edelchrom	577 lm	3000 K	83,50
13326153	nickel matt	577 lm	3000 K	83,70



LED-Einbaustrahlerset, nicht dimmbar

NEU

Set inkl. Konverter für 230V-Netzspannung, schaltbar, Maße Konverter: L 68 x B 35 x H 21mm

Leuchtmittel: LED, Farbwiedergabe: CRI > 80, Leistung: 6 W, Abstrahlwinkel: 38 °, Material: Aluminiumguss / Aluminium / Glas

Energieeffizienzklasse: A++ bis A

Diese Leuchte enthält eingebaute LED-Lampen.
Die Lampen können in der Leuchte nicht ausgetauscht werden.

Artikel-Nr.	Farbe	Lichtstrom	Lichtfarbe	Preis €
38326023	chrom	577 lm	3000 K	98,30
38326053	gold	577 lm	3000 K	101,80
38326073	weiß	577 lm	3000 K	96,80
38326093	edelchrom	577 lm	3000 K	105,40
38326153	nickel matt	577 lm	3000 K	105,60

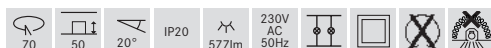

538700 539700 539800 538800

Separate Bügel für Leuchtmittel

Bügel zu Einbaustrahlern

Bei Niedervolt und Hochvolt-Leuchtmittel muss der passende Bügel separat bestellt werden.

Die entsprechende Fassung bzw. die Anschlussstecker sind im Lieferumfang des Bügels enthalten.

Artikel-Nr.	Beschreibung	Preis €
538700	Bügel für 12 V AC	5,60
539700	Bügel für 230 V AC	8,30
539800	Bügel für LED 700mA	9,90
538800	Bügel für LED 350mA	8,90

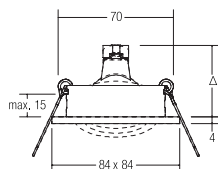

Einbaustrahler

Leuchtmittel: Für NV-Halogenlampe, Leistung: 50 W, Material: Aluminiumguss

Energieeffizienzklasse: A+ bis C

Artikel-Nr.	Farbe	Preis €
2111.02	chrom	27,70
2111.05	gold	31,50
2111.07	weiß	26,20
2111.09	edelchrom	35,00
2111.15	nickel matt	35,10



LED-Einbaustrahler, nicht dimmbar NEU

Set inkl. Konverter für 230V-Netzspannung, schaltbar, Maße Konverter: L 68 x B 35 x H 21mm

Leuchtmittel: LED, Farbwiedergabe: CRI > 80, Leistung: 6 W, Abstrahlwinkel: 38 °, Material: Aluminiumguss / Aluminium / Glas

Energieeffizienzklasse: A++ bis A

Diese Leuchte enthält eingebaute LED-Lampen.

Die Lampen können in der Leuchte nicht ausgetauscht werden.

Artikel-Nr.	Farbe	Lichtstrom	Lichtfarbe	Preis €
38327023	chrom	577 lm	3000 K	99,60
38327053	gold	577 lm	3000 K	103,40
38327073	weiß	577 lm	3000 K	98,10
38327093	edelchrom	577 lm	3000 K	106,90
38327153	nickel matt	577 lm	3000 K	107,00



LED-Einbaustrahler NEU

Leuchtmittel: LED, Ausführung: Plug&Play, Farbwiedergabe: CRI > 80, Leistung: 6 W, Abstrahlwinkel: 38 °, Material: Aluminiumguss / Aluminium / Glas

Zugehörige 350 mA Konverter finden sie ab Seite 414.

Energieeffizienzklasse: A++ bis A

Diese Leuchte enthält eingebaute LED-Lampen.

Die Lampen können in der Leuchte nicht ausgetauscht werden.

Artikel-Nr.	Farbe	Lichtstrom	Lichtfarbe	Preis €
13327023	chrom	577 lm	3000 K	77,70
13327053	gold	577 lm	3000 K	81,50
13327073	weiß	577 lm	3000 K	76,20
13327093	edelchrom	577 lm	3000 K	85,00
13327153	nickel matt	577 lm	3000 K	85,10



538700

539700

539800

538800

Separate Bügel für Leuchtmittel

Bügel zu Einbaustrahlern

Bei Niedervolt und Hochvolt-Leuchtmittel muss der passende Bügel separat bestellt werden.

Die entsprechende Fassung bzw. die Anschlussstecker sind Lieferumfang des Bügels enthalten.

Artikel-Nr.	Beschreibung	Preis €
538700	Bügel für 12 V AC	5,60
539700	Bügel für 230 V AC	8,30
539800	Bügel für LED 700mA	9,90
538800	Bügel für LED 350mA	8,90

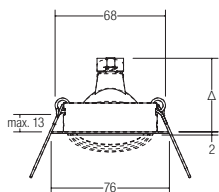

Einbaustrahler

Leuchtmittel: Für NV-Halogenlampe, Ausführung: GX5,3, Leistung: max. 50 W, Material: Messing

Energieeffizienzklasse: A+ bis C

Artikel-Nr.	Farbe	Preis €
2067.00	messing	36,90
2067.01	messing matt	43,20
2067.02	chrom	35,80
2067.03	chrom matt	46,00
2067.04	bronze	41,60
2067.07	weiß	29,10

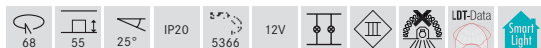

Hochvolt-Einbaustrahler GZ10

Inkl. Hochvoltbügel zur normgerechten Zugentlastung.

Leuchtmittel: Für HV-Halogenlampe, Ausführung: GZ10, Leistung: max. 50 W, Material: Messing

Energieeffizienzklasse: A++ bis E

Artikel-Nr.	Farbe	Preis €
H2067.00	messing	47,30
H2067.01	messing matt	53,60
H2067.02	chrom	46,20
H2067.03	chrom matt	56,40
H2067.04	bronze	52,00
H2067.07	weiß	39,50



LED-Einbaustrahler

NEU

Leuchtmittel: LED, Ausführung: Plug&Play, Farbwiedergabe: CRI > 80, Leistung: 6 W, Abstrahlwinkel: 38 °, Material: Messing / Aluminium / Glas

Zugehörige 350 mA Konverter finden sie ab Seite 414.

Energieeffizienzklasse: A++ bis A

Diese Leuchte enthält eingebaute LED-Lampen.

Die Lampen können in der Leuchte nicht ausgetauscht werden.

Artikel-Nr.	Farbe	Lichtstrom	Lichtfarbe	Preis €
13197003	messing	577 lm	3000 K	86,90
13197013	messing matt	577 lm	3000 K	93,20
13197023	chrom	577 lm	3000 K	85,80
13197033	chrom matt	577 lm	3000 K	96,00
13197043	bronze	577 lm	3000 K	91,60
13197073	weiß	577 lm	3000 K	79,10



LED-Einbaustrahlerset, nicht dimmbar

NEU

Set inkl. Konverter für 230V-Netzspannung, schaltbar, Maße Konverter: L 68 x B 35 x H 21mm

Leuchtmittel: LED, Farbwiedergabe: CRI > 80, Leistung: 6 W, Abstrahlwinkel: 38 °, Material: Messing / Aluminium / Glas

Energieeffizienzklasse: A++ bis A

Diese Leuchte enthält eingebaute LED-Lampen.

Die Lampen können in der Leuchte nicht ausgetauscht werden.

Artikel-Nr.	Farbe	Lichtstrom	Lichtfarbe	Preis €
38197003	messing	577 lm	3000 K	108,80
38197013	messing matt	577 lm	3000 K	115,10
38197023	chrom	577 lm	3000 K	107,70
38197033	chrom matt	577 lm	3000 K	117,90
38197043	bronze	577 lm	3000 K	113,50
38197073	weiß	577 lm	3000 K	101,00



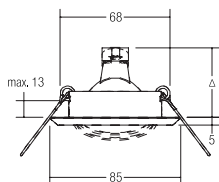

Einbaustrahler

Leuchtmittel: Für NV-Halogenlampe, Ausführung: GX5,3, Leistung: max. 50 W, Material: Stahl

Energieeffizienzklasse: A+ bis C

Artikel-Nr.	Farbe	Preis €
2012.07	weiß	13,00



Hochvolt-Einbaustrahler GU10

Inkl. Hochvoltbügel zur normgerechten Zugentlastung.

Leuchtmittel: Für HV-Halogenlampe, Ausführung: GU10, Leistung: max. 50 W, Material: Stahl

Energieeffizienzklasse: A++ bis D

Artikel-Nr.	Farbe	Preis €
36312070	weiß	23,40



LED-Einbaustrahler, nicht dimmbar NEU

Set inkl. Konverter für 230V-Netzspannung, schaltbar, Maße Konverter: L 68 x B 35 x H 21 mm

Leuchtmittel: LED, Farbwiedergabe: CRI > 80, Leistung: 6 W, Material: Aluminium / Stahl / Glas

Energieeffizienzklasse: A++ bis A

Diese Leuchte enthält eingebaute LED-Lampen.

Die Lampen können in der Leuchte nicht ausgetauscht werden.

Artikel-Nr.	Farbe	Lichtstrom	Lichtfarbe	Preis €
38312073	weiß	577 lm	3000 K	84,90



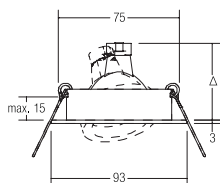

Einbaustrahler

Leuchtmittel: Für NV-Halogenlampe, Ausführung: GX5,3, Leistung: max. 50 W, Material: Aluminium

Energieeffizienzklasse: A+ bis C

Artikel-Nr.	Farbe	Preis €
0069.25	alu matt	23,30

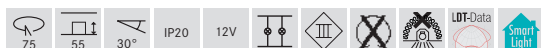

Hochvolt-Einbaustrahler GU10

Leuchtmittel: Für HV-Halogenlampe, Ausführung: GU10, Leistung: max. 50 W, Material: Aluminium

inkl. Hochvolbügel zur normgerechten Zugentlastung

Energieeffizienzklasse: A++ bis D

Artikel-Nr.	Farbe	Preis €
36309250	alu matt	33,70

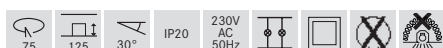

LED-Einbaustrahler, nicht dimmbar NEU

Set inkl. Konverter für 230V-Netzspannung, schaltbar, Maße Konverter: L 68 x B 35 x H 21 mm

Leuchtmittel: LED, Farbwiedergabe: CRI > 80, Leistung: 6 W, Abstrahlwinkel: 38 °, Material: Aluminium / Glas

Energieeffizienzklasse: A++ bis A

Diese Leuchte enthält eingebaute LED-Lampen. Die Lampen können in der Leuchte nicht ausgetauscht werden.

Artikel-Nr.	Farbe	Lichtstrom	Lichtfarbe	Preis €
38309253	alu matt	577 lm	3000 K	95,20



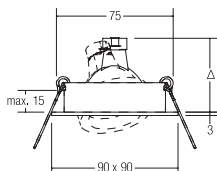

Einbaustrahler

Leuchtmittel: Für NV-Halogenlampe, Ausführung: GX5,3, Leistung: max. 50 W, Material: Aluminium

Energieeffizienzklasse: A+ bis C

Artikel-Nr.	Farbe	Preis €
0070.25	alu matt	25,80

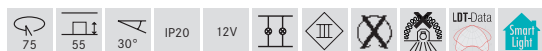

Hochvolt-Einbaustrahler GU10

Leuchtmittel: Für HV-Halogenlampe, Ausführung: GU10, Leistung: max. 50 W, Material: Aluminium

inkl. Hochvolbügel zur normgerechten Zugentlastung

Energieeffizienzklasse: A++ bis D

Artikel-Nr.	Farbe	Preis €
36310250	alu matt	36,20

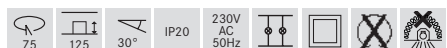

LED-Einbaustrahler, nicht dimmbar NEU

Set inkl. Konverter für 230V-Netzspannung, schaltbar, Maße Konverter: L 68 x B 35 x H 21mm

Leuchtmittel: LED, Farbwiedergabe: CRI > 80, Leistung: 6 W, Abstrahlwinkel: 38 °, Material: Aluminium / Glas

Energieeffizienzklasse: A++ bis A

Diese Leuchte enthält eingebaute LED-Lampen. Die Lampen können in der Leuchte nicht ausgetauscht werden.

Artikel-Nr.	Farbe	Lichtstrom	Lichtfarbe	Preis €
38310253	alu matt	577 lm	3000 K	97,70

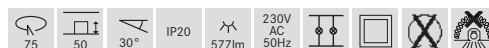

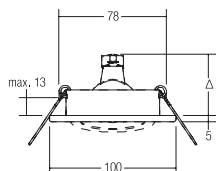

Einbaustrahler

Leuchtmittel: Für NV-Halogenlampe, Ausführung: GX5,3, Leistung: max. 50 W, Material: Stahl

Energieeffizienzklasse: A+ bis C

Artikel-Nr.	Farbe	Preis €
2050.02	chrom	22,70
2050.03	chrom matt	27,30
2050.07	weiß	18,30



Hochvolt-Einbaustrahler GU10

Inkl. Hochvoltbügel zur normgerechten Zugentlastung.

Leuchtmittel: Für HV-Halogenlampe, Ausführung: GU10, Leistung: max. 50 W, Material: Stahl

Energieeffizienzklasse: A++ bis D

Artikel-Nr.	Farbe	Preis €
36313020	chrom	33,10
36313030	chrom matt	37,70
36313070	weiß	28,70



LED-Einbaustrahlerset, nicht dimmbar NEU

Set inkl. Konverter für 230V-Netzspannung, schaltbar, Maße Konverter: L 68 x B 35 x H 21mm

Leuchtmittel: LED, Farbwiedergabe: CRI > 80, Leistung: 6 W, Abstrahlwinkel: 38 °, Material: Stahl / Aluminium / Glas

Energieeffizienzklasse: A++ bis A

Diese Leuchte enthält eingebaute LED-Lampen. Die Lampen können in der Leuchte nicht ausgetauscht werden.

Artikel-Nr.	Farbe	Lichtstrom	Lichtfarbe	Preis €
38313023	chrom	577 lm	3000 K	94,60
38313033	chrom matt	577 lm	3000 K	99,20
38313073	weiß	577 lm	3000 K	90,20



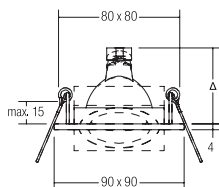

Einbaustrahler

Leuchtmittel: Für NV-Halogenlampe, Ausführung: GX5,3, Leistung: max. 50 W, Material: Aluminium

Energieeffizienzklasse: A+ bis C

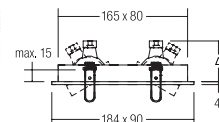

Einbaustrahler, 2-fach

Leuchtmittel: Für NV-Halogenlampe, Anzahl der Leuchtmittel / Fassungen: 2 Stk, Ausführung: GX5,3, Leistung: max. 2x50 W, Material: Aluminium

Energieeffizienzklasse: A+ bis C

Artikel-Nr.	Farbe	Preis €
512811	alu matt	39,90



Artikel-Nr.	Farbe	Preis €
512812	alu matt	66,70



LED-Einbaustrahler, nicht dimmbar NEU

Set inkl. Konverter für 230V-Netzspannung, schaltbar, Maße Konverter: L 68 x B 35 x H 21mm

Leuchtmittel: LED, Farbwiedergabe: CRI > 80, Leistung: 6 W, Abstrahlwinkel: 38 °, Material: Aluminium / Glas

Energieeffizienzklasse: A++ bis A

Diese Leuchte enthält eingebaute LED-Lampen.

Die Lampen können in der Leuchte nicht ausgetauscht werden.

Artikel-Nr.	Farbe	Lichtstrom	Lichtfarbe	Preis €
38323253	alu matt	577 lm	3000 K	111,80



LED-Einbaustrahler, 2-fach nicht dimmbar NEU

Set inkl. Konverter für 230V-Netzspannung, schaltbar, Maße Konverter: L 128 x B 50 x H 13mm

Leuchtmittel: LED, Farbwiedergabe: CRI > 80, Leistung: 2x6 W, Abstrahlwinkel: 38 °, Material: Aluminium / Glas

Energieeffizienzklasse: A++ bis A

Diese Leuchte enthält eingebaute LED-Lampen.

Die Lampen können in der Leuchte nicht ausgetauscht werden.

Artikel-Nr.	Farbe	Lichtstrom	Lichtfarbe	Preis €
38324253	alu matt	1154 lm	3000 K	208,60





LED-Einbaudownlight

Leuchtmittel: LED, Ausführung: Plug&Play, Farbwiedergabe: CRI > 80, Leistung: 6 W, Abstrahlwinkel: 38 °, Material: Aluminium / Glas

Zugehörige 350 mA Konverter finden sie ab Seite 414.

Energieeffizienzklasse: A++ bis A

Diese Leuchte enthält eingebaute LED-Lampen.

Die Lampen können in der Leuchte nicht ausgetauscht werden.

LED-Einbaudownlight

Leuchtmittel: LED, Ausführung: Plug&Play, Farbwiedergabe: CRI > 80, Leistung: 6 W, Abstrahlwinkel: 38 °, Material: Aluminium / Glas

Zugehörige 350 mA Konverter finden sie ab Seite 414.

Energieeffizienzklasse: A++ bis A

Diese Leuchte enthält eingebaute LED-Lampen.

Die Lampen können in der Leuchte nicht ausgetauscht werden.

Artikel-Nr.	Farbe	Lichtstrom	Lichtfarbe	Preis €
12266073	weiß	540 lm	2700 K	66,50
12266083	schwarz	540 lm	2700 K	66,50

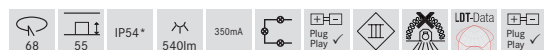

* IP54 bei Einbau in geschlossenen Decken

Artikel-Nr.	Farbe	Lichtstrom	Lichtfarbe	Preis €
12267073	weiß	540 lm	2700 K	72,00
12267083	schwarz	540 lm	2700 K	72,00



* IP54 bei Einbau in geschlossenen Decken

LED-Einbaudownlightset, nicht dimmbar

NEU

Set inkl. Konverter für 230V-Netzspannung, schaltbar, Maße Konverter: L 68 x B 35 x H 21mm

Leuchtmittel: LED, Farbwiedergabe: CRI > 80, Leistung: 6 W, Abstrahlwinkel: 38 °, Material: Aluminium / Glas

Energieeffizienzklasse: A++ bis A

Diese Leuchte enthält eingebaute LED-Lampen.

Die Lampen können in der Leuchte nicht ausgetauscht werden.

LED-Einbaudownlightset, nicht dimmbar

NEU

Set inkl. Konverter für 230V-Netzspannung, schaltbar, Maße Konverter: L 68 x B 35 x H 21mm

Leuchtmittel: LED, Farbwiedergabe: CRI > 80, Leistung: 6 W, Abstrahlwinkel: 38 °, Material: Aluminium / Glas

Energieeffizienzklasse: A++ bis A

Diese Leuchte enthält eingebaute LED-Lampen.

Die Lampen können in der Leuchte nicht ausgetauscht werden.

Artikel-Nr.	Farbe	Lichtstrom	Lichtfarbe	Preis €
38266073	weiß	540 lm	2700 K	88,40
38266083	schwarz	540 lm	2700 K	88,40



* IP54 bei Einbau in geschlossenen Decken

Artikel-Nr.	Farbe	Lichtstrom	Lichtfarbe	Preis €
38267073	weiß	540 lm	2700 K	93,90
38267083	schwarz	540 lm	2700 K	93,90

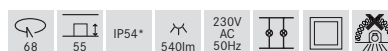

* IP54 bei Einbau in geschlossenen Decken

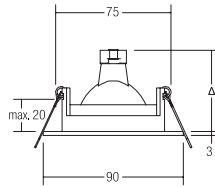

Einbaudownlight

NEU

Leuchtmittel: Für NV-Halogenlampe, Ausführung: GX53, Leistung: 35 W, Material: Aluminium / Glas

Energieeffizienzklasse: A+ bis C

Artikel-Nr.	Farbe	Preis €
20368070	weiß	32,00
20368150	nickel matt	35,20
20368680	silber	32,00

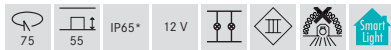

* IP65 bei Einbau in geschlossenen Decken

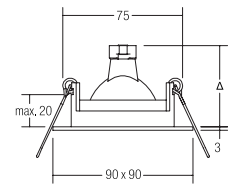

Einbaudownlight

NEU

Leuchtmittel: Für NV-Halogenlampe, Ausführung: GX5,3, Leistung: 35 W, Material: Aluminium / Glas

Energieeffizienzklasse: A+ bis C

Artikel-Nr.	Farbe	Preis €
20369070	weiß	34,10
20369150	nickel matt	37,30
20369680	silber	34,10



* IP65 bei Einbau in geschlossenen Decken

LED-Einbaudownlight

NEU

Leuchtmittel: LED, Ausführung: Plug&Play, Farbwiedergabe: CRI > 80, Leistung: 6 W, Abstrahlwinkel: 38 °, Material: Aluminium / Glas

Zugehörige 350 mA Konverter finden sie ab Seite 414.

Energieeffizienzklasse: A++ bis A

Diese Leuchte enthält eingebaute LED-Lampen.

Die Lampen können in der Leuchte nicht ausgetauscht werden.

Artikel-Nr.	Farbe	Lichtstrom	Lichtfarbe	Preis €
13368073	weiß	577 lm	3000 K	82,00
13368153	nickel matt	577 lm	3000 K	82,00
13368683	silber	577 lm	3000 K	85,20



* IP65 bei Einbau in geschlossenen Decken

LED-Einbaudownlight

NEU

Leuchtmittel: LED, Ausführung: Plug&Play, Farbwiedergabe: CRI > 80, Leistung: 6 W, Abstrahlwinkel: 38 °, Material: Aluminium / Glas

Zugehörige 350 mA Konverter finden sie ab Seite 414.

Energieeffizienzklasse: A++ bis A

Diese Leuchte enthält eingebaute LED-Lampen.

Die Lampen können in der Leuchte nicht ausgetauscht werden.

Artikel-Nr.	Farbe	Lichtstrom	Lichtfarbe	Preis €
13369073	weiß	577 lm	3000 K	84,10
13369153	nickel matt	577 lm	3000 K	84,10
13369683	silber	577 lm	3000 K	87,30



* IP65 bei Einbau in geschlossenen Decken

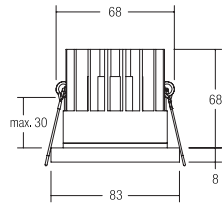

LED-Einbaudownlight

Leuchtmittel: LED, Farbwiedergabe: CRI > 80, Leistung: 9,2 W, Abstrahlwinkel: 38 °, Material: Aluminium / Glas

Zugehörige 500mA Konverter finden sie ab Seite 418.

Energieeffizienzklasse: A++ bis A

Diese Leuchte enthält eingebaute LED-Lampen.

Die Lampen können in der Leuchte nicht ausgetauscht werden.

Artikel-Nr.	Farbe	Lichtstrom	Lichtfarbe	Preis €
12270173	weiß	820 lm	3000 K	89,00
12270183	schwarz	820 lm	3000 K	89,00

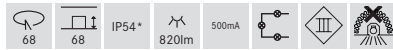

* IP54 bei Einbau in geschlossenen Decken



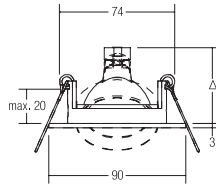

Einbaustrahler

NEU

Leuchtmittel: Für NV-Halogenlampe, Ausführung: GX5,3, Leistung: max.50 W, Material: Aluminium

Energieeffizienzklasse: A+ bis C

Artikel-Nr.	Farbe	Preis €
20353070	weiß	20,90
20353150	nickel matt	22,90
20353680	silber	20,90

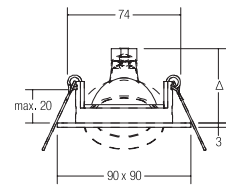
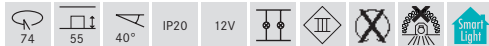

Einbaustrahler

NEU

Leuchtmittel: Für NV-Halogenlampe, Ausführung: GX5,3, Leistung: max.50 W, Material: Aluminium

Energieeffizienzklasse: A+ bis C

Artikel-Nr.	Farbe	Preis €
20355070	weiß	21,90
20355150	nickel matt	24,50
20355680	silber	21,90



LED-Einbaustrahler

NEU

Leuchtmittel: LED, Ausführung: Plug&Play, Farbwiedergabe: CRI > 80, Leistung: 6 W, Abstrahlwinkel: 38 °, Material: Aluminium / Glas

Zugehörige 350 mA Konverter finden sie ab Seite 414.

Energieeffizienzklasse: A++ bis A

Diese Leuchte enthält eingebaute LED-Lampen.

Die Lampen können in der Leuchte nicht ausgetauscht werden.

Artikel-Nr.	Farbe	Lichtstrom	Lichtfarbe	Preis €
13353073	weiß	577 lm	3000 K	70,90
13353153	nickel matt	577 lm	3000 K	72,90
13353683	silber	577 lm	3000 K	70,90



LED-Einbaustrahler

NEU

Leuchtmittel: LED, Ausführung: Plug&Play, Farbwiedergabe: CRI > 80, Leistung: 6 W, Abstrahlwinkel: 38 °, Material: Aluminium / Glas

Zugehörige 350 mA Konverter finden sie ab Seite 414.

Energieeffizienzklasse: A++ bis A

Diese Leuchte enthält eingebaute LED-Lampen.

Die Lampen können in der Leuchte nicht ausgetauscht werden.

Artikel-Nr.	Farbe	Lichtstrom	Lichtfarbe	Preis €
13355073	weiß	577 lm	3000 K	71,90
13355153	nickel matt	577 lm	3000 K	74,50
13355683	silber	577 lm	3000 K	71,90



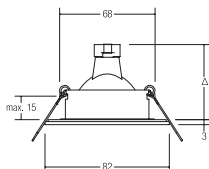

Einbaudownlight V4A

Leuchtmittel: Für NV-Halogenlampe, Ausführung: GX5,3, Leistung: max. 35 W, Material: Edelstahl / Glas

Energieeffizienzklasse: A+ bis C

Hochvolt-Einbaudownlight V4A GU10

Inkl. Hochvoltbügel zur normgerechten Zugentlastung.

Leuchtmittel: Für HV-Halogenlampe, Ausführung: GU10, Leistung: max. 35 W, Material: Edelstahl / Glas

Energieeffizienzklasse: A++ bis D

Artikel-Nr.	Farbe	Preis €
26004220	edelstahl	52,80



* IP54 bei Einbau in geschlossenen Decken

Artikel-Nr.	Farbe	Preis €
36004220	edelstahl	63,20

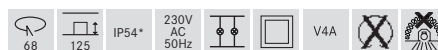

* IP54 bei Einbau in geschlossenen Decken

LED-Einbaudownlight V4A

NEU

Leuchtmittel: LED, Ausführung: Plug&Play, Farbwiedergabe: CRI > 80, Leistung: 6 W, Abstrahlwinkel: 38 °, Material: Edelstahl / Aluminium / Glas

Zugehörige 350 mA Konverter finden sie ab Seite 414.

Energieeffizienzklasse: A++ bis A

Diese Leuchte enthält eingebaute LED-Lampen. Die Lampen können in der Leuchte nicht ausgetauscht werden.

LED-Einbaudownlightset V4A, nicht dimmbar

NEU

Set inkl. Konverter für 230V-Netzspannung, schaltbar, Maße Konverter: L 68 x B 35 x H 21mm

Leuchtmittel: LED, Farbwiedergabe: CRI > 80, Leistung: 6 W, Abstrahlwinkel: 38 °, Material: Edelstahl / Aluminium / Glas

Energieeffizienzklasse: A++ bis A

Diese Leuchte enthält eingebaute LED-Lampen. Die Lampen können in der Leuchte nicht ausgetauscht werden.

Artikel-Nr.	Farbe	Lichtstrom	Lichtfarbe	Preis €
13004223	edelstahl	577 lm	3000 K	104,30

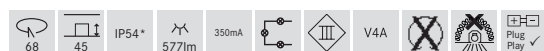

* IP54 bei Einbau in geschlossenen Decken

Artikel-Nr.	Farbe	Lichtstrom	Lichtfarbe	Preis €
38004223	edelstahl	577 lm	3000 K	130,40

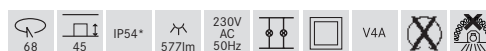

* IP54 bei Einbau in geschlossenen Decken



LED-RGB-Einbaudownlight V4A

Leuchtmittel: LED, Leistung: 13,8 W, Abstrahlwinkel: 45 °, Material: Edelstahl / Aluminium / Kunststoff / Glas
Anschlussleitung: 4-adrig, Montage in Hohldecken mit Federbefestigung.

Planungshinweis für Systemkomponenten: Ansteuerung: negativ, gemeinsame Anode (C.A.)

Netzgerät finden Sie auf Seite 424, Ansteuerungszubehör auf Seite 434.

Energieeffizienzklasse: Spezialprodukt *

Diese Leuchte enthält eingebaute LED-Lampen.
Die Lampen können in der Leuchte nicht ausgetauscht werden.

Artikel-Nr.	Farbe	Lichtfarbe	Preis €
18112221	edelstahl	RGB	178,40

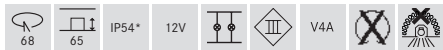

Spezialprodukt * (Details siehe Seite 545)
* IP54 bei Einbau in geschlossenen Decken



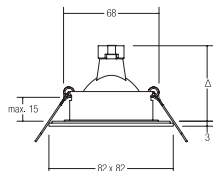

Einbaudownlight V4A

Leuchtmittel: Für NV-Halogenlampe, Ausführung: GX5,3, Leistung: max. 35 W, Material: Edelstahl / Glas

Energieeffizienzklasse: A+ bis C

Hochvolt-Einbaustrahler V4A GU10

Inkl. Hochvoltbügel zur normgerechten Zugentlastung.

Leuchtmittel: Für HV-Halogenlampe, Ausführung: GU10, Leistung: max. 35 W, Material: Edelstahl / Glas

Energieeffizienzklasse: A++ bis D

Artikel-Nr.	Farbe	Preis €
26005220	edelstahl	54,90

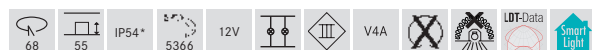

* IP54 bei Einbau in geschlossenen Decken

Artikel-Nr.	Farbe	Preis €
36005220	edelstahl	65,40

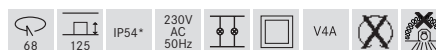

* IP54 bei Einbau in geschlossenen Decken

LED-Einbaudownlight V4A

NEU

Leuchtmittel: LED, Ausführung: Plug&Play, Farbwiedergabe: CRI > 80, Leistung: 6 W, Abstrahlwinkel: 38 °, Material: Edelstahl / Aluminium / Glas

Zugehörige 350 mA Konverter finden sie ab Seite 414.

Energieeffizienzklasse: A++ bis A

Diese Leuchte enthält eingebaute LED-Lampen. Die Lampen können in der Leuchte nicht ausgetauscht werden.

LED-Einbaudownlightset V4A, nicht dimmbar

NEU

Set inkl. Konverter für 230V-Netzspannung, schaltbar, Maße Konverter: L 68 x B 35 x H 21mm

Leuchtmittel: LED, Farbwiedergabe: CRI > 80, Leistung: 6 W, Abstrahlwinkel: 38 °, Material: Edelstahl / Aluminium / Glas

Energieeffizienzklasse: A++ bis A

Diese Leuchte enthält eingebaute LED-Lampen. Die Lampen können in der Leuchte nicht ausgetauscht werden.

Artikel-Nr.	Farbe	Lichtstrom	Lichtfarbe	Preis €
13005223	edelstahl	577 lm	3000 K	106,40

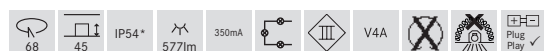

* IP54 bei Einbau in geschlossenen Decken

Artikel-Nr.	Farbe	Lichtstrom	Lichtfarbe	Preis €
38005223	edelstahl	577 lm	3000 K	132,60

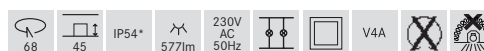

* IP54 bei Einbau in geschlossenen Decken



LED-RGB-Einbaudownlight V4A

Leuchtmittel: LED, Leistung: 13,8 W, Abstrahlwinkel: 45 °, Material: Edelstahl / Aluminium / Kunststoff / Glas
Anschlussleitung: 4-adrig, Montage in Hohldecken mit Federbefestigung.

Planungshinweis für Systemkomponenten: Ansteuerung: negativ, gemeinsame Anode (C.A.)

Netzgerät finden Sie auf Seite 424, Ansteuerungszubehör auf Seite 434.

Energieeffizienzklasse: Spezialprodukt *

Diese Leuchte enthält eingebaute LED-Lampen.
Die Lampen können in der Leuchte nicht ausgetauscht werden.

Artikel-Nr.	Farbe	Lichtfarbe	Preis €
18113221	edelstahl klar gepulvert	RGB	180,60

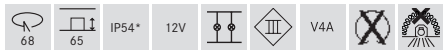

Spezialprodukt * (Details siehe Seite 545)
* IP54 bei Einbau in geschlossenen Decken



Referenz:
Privathaus, Berching



Smart Light Solutions DALI Downlightset V4A, 2-fach

NEU

Weißlicht Set inkl. 1x Konverter für 230V-Netzspannung, DALI dimmbar,
Maße Konverter:
L 149 x B 40 x H 21mm, 2x LED-Einbaustrahler, 2x Plug&Play Leitung
(2000mm)

Leuchtmittel: LED, Ausführung: Plug&Play, Farbwiedergabe: CRI >80,
Leistung: 2 x 6 W, Abstrahlwinkel: 38 °, Material: Edelstahl

Weitere Informationen zu dieser Serie finden Sie im Kapitel „Smart Light
Solutions“.

Energieeffizienzklasse: A++ bis A

Diese Leuchte enthält eingebaute LED-Lampen.
Die Lampen können in der Leuchte nicht ausgetauscht werden.

Artikel-Nr.	Farbe	Lichtfarbe	Preis €
13175423	edelstahl	3000 K	245,00

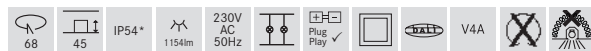

* IP54 bei Einbau in geschlossenen Decken

Smart Light Solutions eNET Downlightset V4A, 2-fach

NEU

eNET Set inkl. 1x eNET Aktor DALI, 1x 350mA-Konverter für
230V-Netzspannung, DALI dimmbar, Maße Konverter:
L 149 x B 40 x H 21mm, 2x LED-Einbaustrahler, 2x Plug&Play Leitung
(2000mm)

Zum Betrieb wird zusätzlich mindestens ein eNET Sender benötigt
(nicht im Lieferumfang).

Leuchtmittel: LED, Ausführung: Plug&Play, Farbwiedergabe: CRI >80,
Leistung: 2 x 6 W, Abstrahlwinkel: 38 °, Material: Edelstahl / Aluminium /
Kunststoff / Glas

Weitere Informationen zu dieser Serie finden Sie im Kapitel „Smart
Light Solutions“.

Energieeffizienzklasse: A++ bis A

Diese Leuchte enthält eingebaute LED-Lampen.
Die Lampen können in der Leuchte nicht ausgetauscht werden.

Artikel-Nr.	Farbe	Lichtfarbe	Preis €
13275423	edelstahl	3000 K	429,00

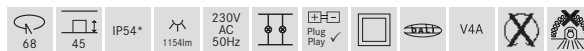

* IP54 bei Einbau in geschlossenen Decken

Smart Light Solutions DALI Downlightset V4A, 4-fach

NEU

Weißlicht Set inkl. 2x Konverter für 230V-Netzspannung, DALI dimmbar,
Maße Konverter:
L 149 x B 40 x H 21mm, 4x LED-Einbaustrahler, 4x Plug&Play Leitung
(2000mm)

Leuchtmittel: LED, Ausführung: Plug&Play, Farbwiedergabe: CRI >80,
Leistung: 4 x 6 W, Abstrahlwinkel: 38 °, Material: Edelstahl

Weitere Informationen zu dieser Serie finden Sie im Kapitel „Smart Light
Solutions“.

Energieeffizienzklasse: A++ bis A

Diese Leuchte enthält eingebaute LED-Lampen.
Die Lampen können in der Leuchte nicht ausgetauscht werden.

Artikel-Nr.	Farbe	Lichtfarbe	Preis €
13176423	edelstahl	3000 K	498,00

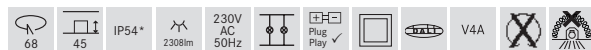

* IP54 bei Einbau in geschlossenen Decken

Smart Light Solutions eNET Downlightset V4A, 4-fach

NEU

eNET Set inkl. 1x eNET Aktor DALI, 2x 350mA-Konverter für 230V-Netz-
spannung, DALI dimmbar, Maße Konverter:
L 149 x B 40 x H 21mm, 4x LED-Einbaustrahler, 4x Plug&Play Leitung
(2000mm)

Zum Betrieb wird zusätzlich mindestens ein eNET Sender benötigt (nicht
im Lieferumfang).

Leuchtmittel: LED, Ausführung: Plug&Play, Farbwiedergabe: CRI >80,
Leistung: 4 x 6 W, Abstrahlwinkel: 38 °, Material: Edelstahl / Aluminium
/ Kunststoff / Glas

Weitere Informationen zu dieser Serie finden Sie im Kapitel „Smart Light
Solutions“.

Energieeffizienzklasse: A++ bis A

Diese Leuchte enthält eingebaute LED-Lampen.
Die Lampen können in der Leuchte nicht ausgetauscht werden.

Artikel-Nr.	Farbe	Lichtfarbe	Preis €
13276423	edelstahl	3000 K	649,00

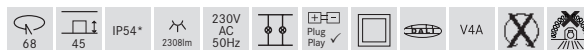

* IP54 bei Einbau in geschlossenen Decken

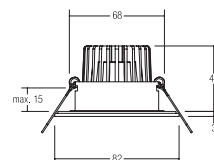
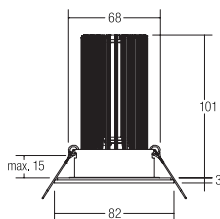

Smart Light Solutions Sunlike Downlightset V4A, 2-fach

NEU

Sunlike Set inkl. 2x 350mA Konverter für 230V-Netzspannung, schaltbar, Maße Konverter: L 115 x B 34 x H 19mm, 2x LED-Einbaustrahler.

Leuchtmittel: LED, Ausführung: Plug&Play, Farbwiedergabe: CRI >97, Leistung: 2 x 12,5 W, Abstrahlwinkel: 38 °, Material: Edelstahl / Aluminium / Kunststoff/ Glas

Weitere Informationen zu dieser Serie finden Sie im Kapitel „Smart Light Solutions“.

Energieeffizienzklasse: A++ bis A

Diese Leuchte enthält eingebaute LED-Lampen. Die Lampen können in der Leuchte nicht ausgetauscht werden.

Artikel-Nr.	Farbe	Lichtfarbe	Preis €
12235423	edelstahl	3000 K	335,00

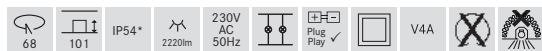

* IP54 bei Einbau in geschlossenen Decken

Smart Light Solutions dim2warm Downlightset V4A, 2-fach

NEU

dim2warm Set inkl. 1x Konverter für 230V-Netzspannung, DALI dimmbar, Maße Konverter: L 149 x B 40 x H 21mm, 2x LED-Einbaustrahler, 2x Plug&Play Leitung (2000mm).

Werden die Leuchten gedimmt, verringert sich die Farbtemperatur.

Leuchtmittel: LED, Ausführung: Plug&Play, Leistung: 2 x 6 W, Abstrahlwinkel: 38 °, Material: Edelstahl / Aluminium / Kunststoff/ Glas

Weitere Informationen zu dieser Serie finden Sie im Kapitel „Smart Light Solutions“.

Energieeffizienzklasse: A++ bis A

Diese Leuchte enthält eingebaute LED-Lampen. Die Lampen können in der Leuchte nicht ausgetauscht werden.

Artikel-Nr.	Farbe	Lichtfarbe	Preis €
12473423	edelstahl	3000 - 1800 K	275,00

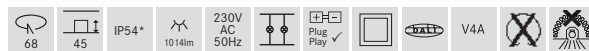

* IP54 bei Einbau in geschlossenen Decken

Smart Light Solutions Sunlike Downlightset V4A, 4-fach

NEU

Sunlike Set inkl. 4x 350mA Konverter für 230V-Netzspannung, schaltbar, Maße Konverter: L 115 x B 34 x H 19mm, 4x LED-Einbaustrahler.

Leuchtmittel: LED, Ausführung: Plug&Play, Farbwiedergabe: CRI >97, Leistung: 4 x 12,5 W, Abstrahlwinkel: 38 °, Material: Edelstahl / Aluminium / Kunststoff/ Glas

Weitere Informationen zu dieser Serie finden Sie im Kapitel „Smart Light Solutions“.

Energieeffizienzklasse: A++ bis A

Diese Leuchte enthält eingebaute LED-Lampen. Die Lampen können in der Leuchte nicht ausgetauscht werden.

Artikel-Nr.	Farbe	Lichtfarbe	Preis €
12236423	edelstahl	3000 K	659,00

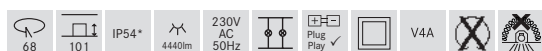

* IP54 bei Einbau in geschlossenen Decken

Smart Light Solutions dim2warm Downlightset V4A, 4-fach

NEU

dim2warm Set inkl. 2x Konverter für 230V-Netzspannung, DALI dimmbar, Maße Konverter: L 149 x B 40 x H 21mm, 4x LED-Einbaustrahler, 4x Plug&Play Leitung (2000mm).

Werden die Leuchten gedimmt, verringert sich die Farbtemperatur.

Leuchtmittel: LED, Ausführung: Plug&Play, Leistung: 4 x 6 W, Abstrahlwinkel: 38 °, Material: Edelstahl / Aluminium / Kunststoff/ Glas

Weitere Informationen zu dieser Serie finden Sie im Kapitel „Smart Light Solutions“.

Energieeffizienzklasse: A++ bis A

Diese Leuchte enthält eingebaute LED-Lampen. Die Lampen können in der Leuchte nicht ausgetauscht werden.

Artikel-Nr.	Farbe	Lichtfarbe	Preis €
12474423	edelstahl	3000 - 1800 K	539,00

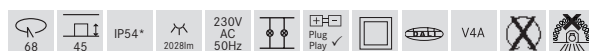

* IP54 bei Einbau in geschlossenen Decken

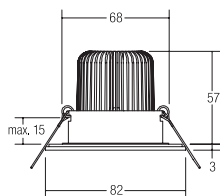

Smartlight Solutions TunableWhite Downlightset V4A, 2-fach

NEU

TunableWhite Set inkl.

1x Funkfernbedienung, 1x Funkcontroller,
1x 24V DC / 60 W Netzgerät für 230V-Netzspannung,
Maße Netzgerät: L 163 x B 43 x H 32 mm, 2x LED-Einbaustrahler

Leuchtmittel: LED, Leistung: 2 x 8 W, Abstrahlwinkel: 60 °,
Material: Edelstahl / Aluminium / Kunststoff / Glas

Weitere Informationen zu dieser Serie finden Sie im Kapitel „Smart Light Solutions“.

Energieeffizienzklasse: A++ bis A

Diese Leuchte enthält eingebaute LED-Lampen.
Die Lampen können in der Leuchte nicht ausgetauscht werden.

Lieferbar ab Januar 2019

Artikel-Nr.	Farbe	Lichtfarbe	Preis €
12428424	edelstahl	2000 - 6500 K	479,00

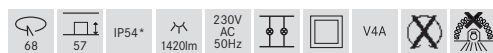

* IP54 bei Einbau in geschlossenen Decken

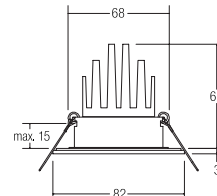

Smartlight Solutions RGB Downlightset V4A, 2-fach

NEU

RGB Set inkl. 1x Funkfernbedienung 1x Funkcontroller, 1x 12V DC /
60W Netzgerät für 230V-Netzspannung, Maße Netzgerät: L 163 x B 43 x
H 32 mm, 2x RGB-Einbaustrahler.

Leuchtmittel: LED, Leistung: 2 x 13,8 W, Abstrahlwinkel: 45 °, Material:
Edelstahl / Aluminium / Kunststoff / Glas

Weitere Informationen zu dieser Serie finden Sie im Kapitel „Smart Light Solutions“.

Energieeffizienzklasse: Spezialprodukt *

Artikel-Nr.	Farbe	Lichtfarbe	Preis €
18363421	edelstahl	RGB	498,00

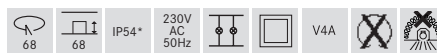

* IP54 bei Einbau in geschlossenen Decken
Spezialprodukt * (Details siehe Seite 545)

Smartlight Solutions TunableWhite Downlightset V4A, 4-fach

NEU

TunableWhite Set inkl.

1x Funkfernbedienung, 1x Funkcontroller,
1x 24V DC / 60 W Netzgerät für 230V-Netzspannung,
Maße Netzgerät: L 163 x B 43 x H 32 mm, 4x LED-Einbaustrahler

Leuchtmittel: LED, Leistung: 4 x 8 W, Abstrahlwinkel: 60 °,
Material: Edelstahl / Aluminium / Kunststoff / Glas

Weitere Informationen zu dieser Serie finden Sie im Kapitel „Smart Light Solutions“.

Energieeffizienzklasse: A++ bis A

Diese Leuchte enthält eingebaute LED-Lampen.
Die Lampen können in der Leuchte nicht ausgetauscht werden.

Lieferbar ab Januar 2019

Artikel-Nr.	Farbe	Lichtfarbe	Preis €
12429424	edelstahl	2000 - 6500 K	798,00

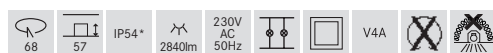

* IP54 bei Einbau in geschlossenen Decken

Smartlight Solutions RGB Downlightset V4A, 4-fach

NEU

RGB Set inkl. 1x Funkfernbedienung 1x Funkcontroller, 1x 12V DC /
60W Netzgerät für 230V-Netzspannung, Maße Netzgerät: L 163 x B 43 x
H 32 mm, 4x RGB-Einbaustrahler.

Leuchtmittel: LED, Leistung: 4 x 13,8 W, Abstrahlwinkel: 45 °, Material:
Edelstahl / Aluminium / Kunststoff / Glas

Weitere Informationen zu dieser Serie finden Sie im Kapitel „Smart Light Solutions“.

Energieeffizienzklasse: Spezialprodukt *

Artikel-Nr.	Farbe	Lichtfarbe	Preis €
18364421	edelstahl	RGB	829,00

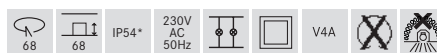

* IP54 bei Einbau in geschlossenen Decken
Spezialprodukt * (Details siehe Seite 545)



Smart Light Solutions dim4colour (RGB+WW) Downlightset V4A, 2-fach

NEU

dim4colour Set inkl. 1x Funkfernbedienung 1x Funkcontroller,
1x 24V DC / 60W Netzgerät für 230V-Netzspannung,
Maße Netzgerät: L 163 x B 43 x H 32 mm, 2x LED-Einbaustrahler

Leuchtmittel: LED, Leistung: 2 x 8 W, Abstrahlwinkel: 60 °,
Material: Edelstahl / Glas / Kunststoff

Weitere Informationen zu dieser Serie finden Sie im Kapitel „Smart Light Solutions“.

Energieeffizienzklasse: A++ bis A

Diese Leuchte enthält eingebaute LED-Lampen.
Die Lampen können in der Leuchte nicht ausgetauscht werden.

Lieferbar ab Januar 2019

Artikel-Nr.	Farbe	Lichtfarbe	Preis €
18353422	edelstahl	RGB+WW	539,00

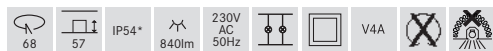

* IP54 bei Einbau in geschlossenen Decken

Smart Light Solutions dim4colour (RGB+WW) Strahler set V4A, 4-fach

NEU

dim4colour Set inkl. 1x Funkfernbedienung 1x Funkcontroller,
1x 24V DC / 60W Netzgerät für 230V-Netzspannung,
Maße Netzgerät: L 163 x B 43 x H 32 mm, 4x LED-Einbaustrahler

Leuchtmittel: LED, Leistung: 4 x 8 W, Abstrahlwinkel: 60 °,
Material: Edelstahl / Glas / Kunststoff

Weitere Informationen zu dieser Serie finden Sie im Kapitel
„Smart Light Solutions“.

Energieeffizienzklasse: A++ bis A

Diese Leuchte enthält eingebaute LED-Lampen.
Die Lampen können in der Leuchte nicht ausgetauscht werden.

Lieferbar ab Januar 2019

Artikel-Nr.	Farbe	Lichtfarbe	Preis €
18354422	edelstahl	RGB+WW	989,00



* IP54 bei Einbau in geschlossenen Decken

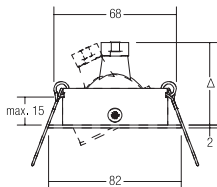

Einbaustrahler V4A

Leuchtmittel: Für NV-Halogenlampe, Ausführung: GX5,3, Leistung: max. 50 W, Material: Edelstahl

Energieeffizienzklasse: A+ bis C

Hochvolt-Einbaustrahler V4A GU10

Inkl. Hochvoltbügel zur normgerechten Zugentlastung.

Leuchtmittel: Für HV-Halogenlampe, Ausführung: GU10, Leistung: max. 50 W, Material: Edelstahl

Energieeffizienzklasse: A++ bis D

Artikel-Nr.	Farbe	Preis €
1180.22	edelstahl	76,30



Artikel-Nr.	Farbe	Preis €
36147220	edelstahl	86,70

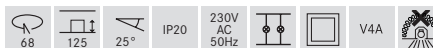

LED-Einbaustrahler V4A

NEU

Leuchtmittel: LED, Ausführung: Plug&Play, Farbwiedergabe: CRI > 80, Leistung: 6 W, Abstrahlwinkel: 38 °, Material: Edelstahl / Aluminium / Glas

Zugehörige 350 mA Konverter finden sie ab Seite 414.

Energieeffizienzklasse: A++ bis A

Diese Leuchte enthält eingebaute LED-Lampen. Die Lampen können in der Leuchte nicht ausgetauscht werden.

LED-Einbaustrahlerset V4A, nicht dimmbar

NEU

Set inkl. Konverter für 230V-Netzspannung, schaltbar, Maße Konverter: L 68 x B 35 x H 21mm

Leuchtmittel: LED, Farbwiedergabe: CRI > 80, Leistung: 6 W, Abstrahlwinkel: 38 °, Material: Edelstahl / Aluminium / Glas

Energieeffizienzklasse: A++ bis A

Diese Leuchte enthält eingebaute LED-Lampen. Die Lampen können in der Leuchte nicht ausgetauscht werden.

Artikel-Nr.	Farbe	Lichtstrom	Lichtfarbe	Preis €
13147223	edelstahl	577 lm	3000 K	126,30



Artikel-Nr.	Farbe	Lichtstrom	Lichtfarbe	Preis €
38147223	edelstahl	577 lm	3000 K	148,20

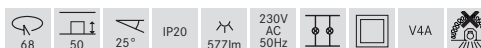

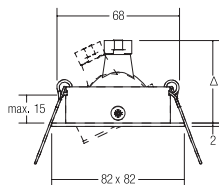

Einbaustrahler V4A

Leuchtmittel: Für NV-Halogenlampe, Ausführung: GX5,3, Leistung: max. 50 W, Material: Edelstahl

Energieeffizienzklasse: A+ bis C

Artikel-Nr.	Farbe	Preis €
1181.22	edelstahl	81,40



LED-Einbaustrahler V4A

NEU

Leuchtmittel: LED, Ausführung: Plug&Play, Farbwiedergabe: CRI > 80, Leistung: 6 W, Abstrahlwinkel: 38 °, Material: Edelstahl / Aluminium / Glas

Zugehörige 350 mA Konverter finden sie ab Seite 414.

Energieeffizienzklasse: A++ bis A

Diese Leuchte enthält eingebaute LED-Lampen.

Die Lampen können in der Leuchte nicht ausgetauscht werden.

Artikel-Nr.	Farbe	Lichtstrom	Lichtfarbe	Preis €
13148223	edelstahl	577 lm	3000 K	131,40



Hochvolt-Einbaustrahler V4A GU10

Inkl. Hochvoltbügel zur normgerechten Zugentlastung.

Leuchtmittel: Für HV-Halogenlampe, Ausführung: GU10, Leistung: max. 50 W, Material: Edelstahl

Energieeffizienzklasse: A++ bis D

Artikel-Nr.	Farbe	Preis €
36148220	edelstahl	91,80

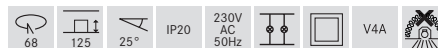

LED-Einbaustrahlerset V4A, nicht dimmbar

NEU

Set inkl. Konverter für 230V-Netzspannung, schaltbar, Maße Konverter: L 68 x B 35 x H 21mm

Leuchtmittel: LED, Farbwiedergabe: CRI > 80, Leistung: 6 W, Abstrahlwinkel: 38 °, Material: Edelstahl / Aluminium / Glas

Energieeffizienzklasse: A++ bis A

Diese Leuchte enthält eingebaute LED-Lampen.

Die Lampen können in der Leuchte nicht ausgetauscht werden.

Artikel-Nr.	Farbe	Lichtstrom	Lichtfarbe	Preis €
38148223	edelstahl	577 lm	3000 K	153,30

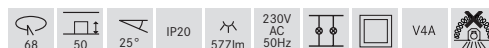



Einbaustrahler

Leuchtmittel: Für NV-Halogenlampe, Ausführung: GX5,3, Leistung: max. 50 W, Material: Edelstahl

Energieeffizienzklasse: A+ bis C

Artikel-Nr.	Farbe	Preis €
2191.07	weiß	24,20
2191.20	edelstahl klar gepulvert	24,20
2191.22	edelstahl	22,10



Hochvolt-Einbaustrahler GZ10

Inkl. Hochvoltbügel zur normgerechten Zugentlastung.

Leuchtmittel: Für HV-Halogenlampe, Ausführung: GZ10, Leistung: max. 50 W, Material: Edelstahl

Energieeffizienzklasse: A++ bis E

Artikel-Nr.	Farbe	Preis €
H2191.07	weiß	36,00
H2191.20	edelstahl klar gepulvert	36,00
H2191.22	edelstahl	33,80

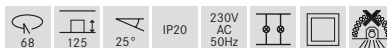

LED-Einbaustrahler

NEU

Leuchtmittel: LED, Ausführung: Plug&Play, Farbwiedergabe: CRI > 80, Leistung: 6 W, Material: Edelstahl / Aluminium / Glas

Zugehörige 350 mA Konverter finden sie ab Seite 414.

Energieeffizienzklasse: A++ bis A

Diese Leuchte enthält eingebaute LED-Lampen. Die Lampen können in der Leuchte nicht ausgetauscht werden.

Artikel-Nr.	Farbe	Lichtstrom	Lichtfarbe	Preis €
13194073	weiß	577 lm	3000 K	74,20
13194203	edelstahl klar gepulvert	577 lm	3000 K	74,20
13194223	edelstahl	577 lm	3000 K	72,10

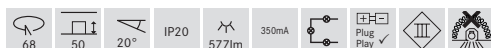

LED-Einbaustrahlerset, nicht dimmbar

NEU

Set inkl. Konverter für 230V-Netzspannung, schaltbar, Maße Konverter: L 68 x B 35 x H 21mm

Leuchtmittel: LED, Farbwiedergabe: CRI > 80, Leistung: 6 W, Material: Edelstahl / Aluminium / Glas

Energieeffizienzklasse: A++ bis A

Diese Leuchte enthält eingebaute LED-Lampen. Die Lampen können in der Leuchte nicht ausgetauscht werden.

Artikel-Nr.	Farbe	Lichtstrom	Lichtfarbe	Preis €
38194073	weiß	577 lm	3000 K	96,10
38194203	edelstahl klar gepulvert	577 lm	3000 K	96,10
38194223	edelstahl	577 lm	3000 K	94,00



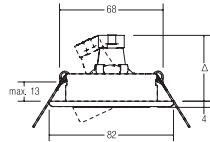

Einbaustrahler

Leuchtmittel: Für NV-Halogenlampe, Ausführung: GX5,3, Leistung: max. 50 W, Material: Edelstahl

Energieeffizienzklasse: A+ bis C

Artikel-Nr.	Farbe	Preis €
1996.22	edelstahl	40,40

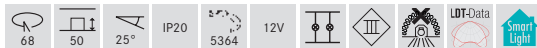

LED-Einbaustrahler

NEU

Leuchtmittel: LED, Ausführung: Plug&Play, Farbwiedergabe: CRI > 80, Leistung: 6 W, Abstrahlwinkel: 38 °, Material: Edelstahl / Aluminium / Glas

Zugehörige 350 mA Konverter finden sie ab Seite 414.

Energieeffizienzklasse: A++ bis A

Diese Leuchte enthält eingebaute LED-Lampen.

Die Lampen können in der Leuchte nicht ausgetauscht werden.

Artikel-Nr.	Farbe	Lichtstrom	Lichtfarbe	Preis €
13182223	edelstahl	577 lm	3000 K	90,40



Hochvolt-Einbaustrahler GZ 10

Inkl. Hochvoltbügel zur normgerechten Zulentlastung.

Leuchtmittel: Für HV-Halogenlampe, Ausführung: GZ10, Leistung: max. 50 W, Material: Edelstahl

Energieeffizienzklasse: A++ bis E

Artikel-Nr.	Farbe	Preis €
H1996.22	edelstahl	50,80



LED-Einbaustrahler, nicht dimmbar

NEU

Set inkl. Konverter für 230V-Netzspannung, schaltbar, Maße Konverter: L 68 x B 35 x H 21 mm

Leuchtmittel: LED, Farbwiedergabe: CRI > 80, Leistung: 6 W, Abstrahlwinkel: 38 °, Material: Edelstahl / Aluminium / Glas

Energieeffizienzklasse: A++ bis E

Diese Leuchte enthält eingebaute LED-Lampen.

Die Lampen können in der Leuchte nicht ausgetauscht werden.

Artikel-Nr.	Farbe	Lichtstrom	Lichtfarbe	Preis €
38182223	edelstahl	577 lm	3000 K	112,30



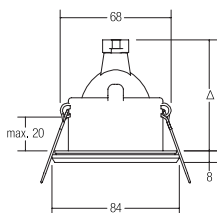
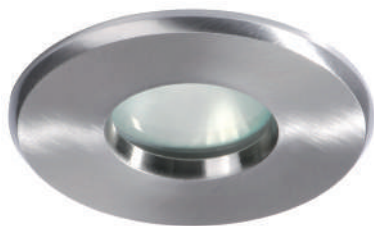

Einbaudownlight V4A

Leuchtmittel: Für NV-Halogenlampe, Ausführung: GX5,3, Leistung: max. 50 W, Material: Edelstahl / Glas

Energieeffizienzklasse: A+ bis C

Artikel-Nr.	Farbe	Preis €
2339.42	edelstahl	62,00



* IP65 bei Einbau in geschlossenen Decken

LED-Einbaudownlight V4A

NEU

Leuchtmittel: LED, Ausführung: Plug&Play, Farbwiedergabe: CRI > 80, Leistung: 6 W, Abstrahlwinkel: 38 °, Material: Edelstahl / Aluminium / Glas

Zugehörige 350 mA Konverter finden sie ab Seite 414.

Energieeffizienzklasse: A++ bis A

Diese Leuchte enthält eingebaute LED-Lampen. Die Lampen können in der Leuchte nicht ausgetauscht werden.

Artikel-Nr.	Farbe	Lichtstrom	Lichtfarbe	Preis €
13306423	edelstahl	577 lm	3000 K	112,00

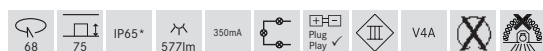

* IP65 bei Einbau in geschlossenen Decken

Hochvolt-Einbaudownlight V4A GU10

Inkl. Hochvoltbügel zur normgerechten Zugentlastung.

Leuchtmittel: Für HV-Halogenlampe, Ausführung: GU10, Leistung: max. 50 W, Material: Edelstahl / Glas

Energieeffizienzklasse: A++ bis D

Artikel-Nr.	Farbe	Preis €
36306420	edelstahl	72,40

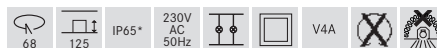

* IP65 bei Einbau in geschlossenen Decken

LED-Einbaudownlightset V4A, nicht dimmbar

NEU

Set inkl. Konverter für 230V-Netzspannung, schaltbar, Maße Konverter: L 68 x B 35 x H 21mm

Leuchtmittel: LED, Farbwiedergabe: CRI > 80, Leistung: 6 W, Abstrahlwinkel: 38 °, Material: Edelstahl / Aluminium / Glas

Energieeffizienzklasse: A++ bis A

Diese Leuchte enthält eingebaute LED-Lampen. Die Lampen können in der Leuchte nicht ausgetauscht werden.

Artikel-Nr.	Farbe	Lichtstrom	Lichtfarbe	Preis €
38306423	edelstahl	577 lm	3000 K	133,90



* IP65 bei Einbau in geschlossenen Decken

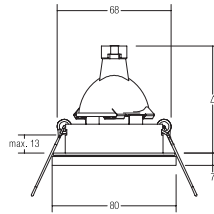

Einbaudownlight

Leuchtmittel: Für NV-Halogenlampe, Ausführung: GX5,3, Leistung: max. 50 W, Material: Guss / Glas

Energieeffizienzklasse: A+ bis C

Artikel-Nr.	Farbe	Preis €
2062.02	chrom	29,50
2062.07	weiß	26,60
2062.25	alu matt	28,30



* IP65 bei Einbau in geschlossenen Decken

Hochvolt-Einbaudownlight GU10

Inkl. Hochvoltbügel zur normgerechten Zugentlastung.

Leuchtmittel: Für HV-Halogenlampe, Ausführung: GU10, Leistung: max. 50 W, Material: Guss / Glas

Energieeffizienzklasse: A++ bis D

Artikel-Nr.	Farbe	Preis €
36149020	chrom	39,90
36149070	weiß	37,00
36149250	alu matt	38,70

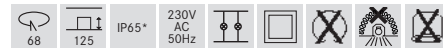

* IP65 bei Einbau in geschlossenen Decken

LED-Einbaudownlight

NEU

Leuchtmittel: LED, Ausführung: Plug&Play, Farbwiedergabe: CRI > 80, Leistung: 6 W, Abstrahlwinkel: 38 °, Material: Guss / Aluminium / Glas

Zugehörige 350 mA Konverter finden sie ab Seite 414.

Energieeffizienzklasse: A++ bis A

Diese Leuchte enthält eingebaute LED-Lampen.
Die Lampen können in der Leuchte nicht ausgetauscht werden.

Artikel-Nr.	Farbe	Lichtstrom	Lichtfarbe	Preis €
13149023	chrom	577 lm	3000 K	79,50
13149073	weiß	577 lm	3000 K	76,60
13149253	alu matt	577 lm	3000 K	78,30



* IP65 bei Einbau in geschlossenen Decken

LED-Einbaudownlightset, nicht dimmbar

NEU

Set inkl. Konverter für 230V-Netzspannung, schaltbar, Maße Konverter: L 68 x B 35 x H 21 mm

Leuchtmittel: LED, Farbwiedergabe: CRI > 80, Leistung: 6 W, Abstrahlwinkel: 38 °, Material: Guss / Aluminium / Glas

Energieeffizienzklasse: A++ bis A

Diese Leuchte enthält eingebaute LED-Lampen.
Die Lampen können in der Leuchte nicht ausgetauscht werden.

Artikel-Nr.	Farbe	Lichtstrom	Lichtfarbe	Preis €
38149023	chrom	577 lm	3000 K	101,40
38149073	weiß	577 lm	3000 K	98,50
38149253	alu matt	577 lm	3000 K	100,20

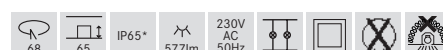

* IP65 bei Einbau in geschlossenen Decken

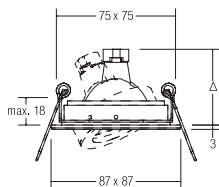

Einbaustrahler

Leuchtmittel: Für NV-Halogenlampe, Ausführung: GX5,3, Leistung: max. 50 W, Material: Aluminium

Energieeffizienzklasse: A+ bis C

Artikel-Nr.	Farbe	Preis €
20001070	weiß	43,20
20001250	alu matt	43,20

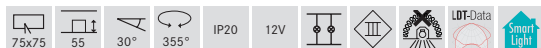

LED-Einbaustrahler

NEU

Leuchtmittel: LED, Ausführung: Plug&Play, Farbwiedergabe: CRI > 80, Leistung: 6 W, Abstrahlwinkel: 38 °, Material: Aluminium / Glas

Zugehörige 350 mA Konverter finden sie ab Seite 414.

Energieeffizienzklasse: A++ bis A

Diese Leuchte enthält eingebaute LED-Lampen. Die Lampen können in der Leuchte nicht ausgetauscht werden.

Artikel-Nr.	Farbe	Lichtstrom	Lichtfarbe	Preis €
13357073	weiß	577 lm	3000 K	93,20
13357253	alu matt	577 lm	3000 K	93,20



LED-Einbaustrahlerset, nicht dimmbar

NEU

Set inkl. Konverter für 230V-Netzspannung, schaltbar, Maße Konverter: L 68 x B 35 x H 21mm

Leuchtmittel: LED, Farbwiedergabe: CRI > 80, Leistung: 6 W, Abstrahlwinkel: 38 °, Material: Aluminium / Glas

Energieeffizienzklasse: A++ bis A

Diese Leuchte enthält eingebaute LED-Lampen. Die Lampen können in der Leuchte nicht ausgetauscht werden.

Artikel-Nr.	Farbe	Lichtstrom	Lichtfarbe	Preis €
38357073	weiß	577 lm	3000 K	115,10
38357253	alu matt	577 lm	3000 K	115,10



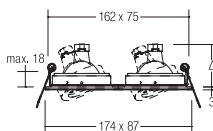

Einbaustrahler, 2-fach

Leuchtmittel: Für NV-Halogenlampe, Anzahl der Leuchtmittel / Fassungen: 2 Stk, Ausführung: GX5,3, Leistung: max. 2*50 W, Material: Aluminium

Energieeffizienzklasse: A+ bis C

Artikel-Nr.	Farbe	Preis €
20002070	weiß	87,50
20002250	alu matt	87,50

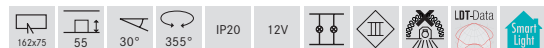

LED-Einbaustrahler, 2-fach

NEU

Leuchtmittel: LED, Anzahl der Leuchtmittel / Fassungen: 2 Stk, Ausführung: Plug&Play, Farbwiedergabe: CRI > 80, Leistung: 2 x 6 W, Abstrahlwinkel: 38 °, Material: Aluminium / Glas

Zugehörige 350 mA Konverter finden sie ab Seite 414.

Energieeffizienzklasse: A++ bis A

Diese Leuchte enthält eingebaute LED-Lampen.

Die Lampen können in der Leuchte nicht ausgetauscht werden.

Artikel-Nr.	Farbe	Lichtstrom	Lichtfarbe	Preis €
13358073	weiß	1154 lm	3000 K	187,50
13358253	alu matt	1154 lm	3000 K	187,50



LED-Einbaustrahler, 2-fach nicht dimmbar

NEU

Konverter für 230V- Netzspannung, schaltbar, Maße Konverter: L 128 x B 50 x H 13 mm.

Leuchtmittel: LED, Anzahl der Leuchtmittel / Fassungen: 2 Stk, Farbwiedergabe: CRI > 80, Leistung: 2 x 6 W, Abstrahlwinkel: 38 °, Material: Aluminium / Glas

Energieeffizienzklasse: A++ bis A

Diese Leuchte enthält eingebaute LED-Lampen.

Die Lampen können in der Leuchte nicht ausgetauscht werden.

Artikel-Nr.	Farbe	Lichtstrom	Lichtfarbe	Preis €
38358073	weiß	1154 lm	3000 K	229,40
38358253	alu matt	1154 lm	3000 K	229,40



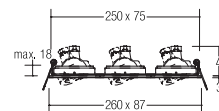

Einbaustrahler, 3-fach

Leuchtmittel: Für NV-Halogenlampe, Anzahl der Leuchtmittel / Fassungen: 3 Stk, Ausführung: GX5,3, Leistung: max. 3*50 W, Material: Aluminium

Energieeffizienzklasse: A+ bis C

Artikel-Nr.	Farbe	Preis €
20003070	weiß	137,30
20003250	alu matt	137,30

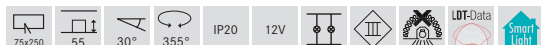

LED-Einbaustrahler, 3-fach

NEU

Leuchtmittel: LED, Anzahl der Leuchtmittel / Fassungen: 3 Stk, Ausführung: Plug&Play, Farbwiedergabe: CRI > 80, Leistung: 3 x 6 W, Abstrahlwinkel: 38 °, Material: Aluminium / Glas

Zugehörige 350 mA Konverter finden sie ab Seite 414.

Energieeffizienzklasse: A++ bis A

Diese Leuchte enthält eingebaute LED-Lampen.
Die Lampen können in der Leuchte nicht ausgetauscht werden.

Artikel-Nr.	Farbe	Lichtstrom	Lichtfarbe	Preis €
13359073	weiß	1731 lm	3000 K	287,30
13359253	alu matt	1731 lm	3000 K	287,30

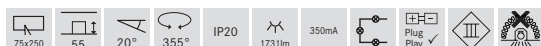

LED-Einbaustrahlerset, 3-fach nicht dimmbar

NEU

Konverter für 230V- Netzspannung, schaltbar, Maße Konverter: L 128 x B 50 x H 13 mm.

Leuchtmittel: LED, Anzahl der Leuchtmittel / Fassungen: 3 Stk, Farbwiedergabe: CRI > 80, Leistung: 3 x 6 W, Abstrahlwinkel: 38 °, Material: Aluminium / Glas

Energieeffizienzklasse: A++ bis A

Diese Leuchte enthält eingebaute LED-Lampen.
Die Lampen können in der Leuchte nicht ausgetauscht werden.

Artikel-Nr.	Farbe	Lichtstrom	Lichtfarbe	Preis €
38359073	weiß	1731 lm	3000 K	329,20
38359253	alu matt	1731 lm	3000 K	329,20



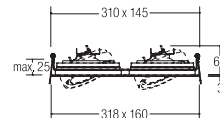
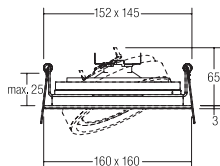

Einbaustrahler, QR111

Leuchtmittel: Für NV-Halogenlampe, Ausführung: G53, Leistung: max. 50 W, Material: Aluminium

Energieeffizienzklasse: A bis C

Passende LED-Einsätze ab Seite 409.

Artikel-Nr.	Farbe	Preis €
20004070	weiß	129,80
20004250	alu matt	129,80



Einbaustrahler, 2-fach QR111

Leuchtmittel: Für NV-Halogenlampe, Anzahl der Leuchtmittel / Fassungen: 2 Stk, Ausführung: G53, Leistung: max.: 2*50 W, Material: Aluminium

Energieeffizienzklasse: A bis C

Passende LED-Einsätze ab Seite 409.

Artikel-Nr.	Farbe	Preis €
20005070	weiß	248,00
20005250	alu matt	248,00



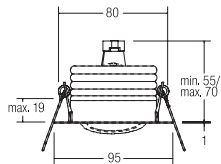

Einbaustrahler

Blendungsbegrenzung durch tiefliegendes Leuchtmittel
 Leuchtmittel über Rasterung in der Tiefe einstellbar.
 Einbautiefe 70mm bei maximal tiefliegendem Leuchtmittel.

Leuchtmittel: Für NV-Halogenlampe, Ausführung: GX5,3,
 Leistung: max. 50 W, Material: Stahl

Energieeffizienzklasse: A+ bis C

Artikel-Nr.	Farbe	Preis €
1085.07	weiß	48,00
1085.08	schwarz	48,00

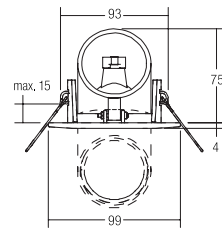

Einbaustrahler

Leuchtmittel: Für NV-Halogenlampe, Ausführung: GX5,3,
 Leistung: max. 50 W, Material: Stahl / Guss

Energieeffizienzklasse: A+ bis C

Artikel-Nr.	Farbe	Preis €
2139.03	chrom matt	41,00
2139.07	weiß	32,30

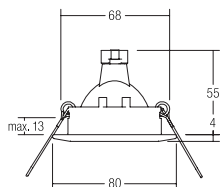

Einbaudownlight

Leuchtmittel: Für NV-Halogenlampe, Ausführung: GX5,3, Leistung: max.
 35 W, Material: Stahl

Energieeffizienzklasse: A+ bis C

Artikel-Nr.	Farbe	Preis €
1924.02	chrom	24,40
1924.07	weiß	21,20
1924.15	nickel matt	31,30



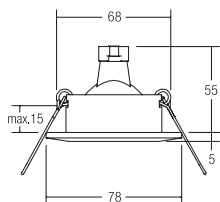

Einbaudownlight

Leuchtmittel: Für NV-Halogenlampe, Ausführung: GX5,3, Leistung: max. 50 W, Material: Aluminiumguss

Energieeffizienzklasse: A+ bis C

Artikel-Nr.	Farbe	Preis €
2117.02	chrom	9,90
2117.03	chrom matt	12,10
2117.07	weiß	8,70

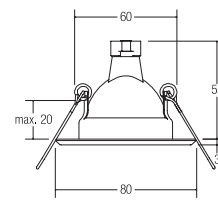
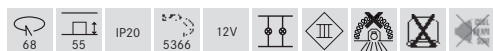

Einbaudownlight

Leuchtmittel: Für NV-Halogenlampe, Ausführung: GX5,3, Leistung: max. 50 W, Material: Stahl

Energieeffizienzklasse: A+ bis C

Artikel-Nr.	Farbe	Preis €
2017.02	chrom	10,90
2017.03	chrom matt	15,60
2017.04	bronze	22,40
2017.07	weiß	9,60

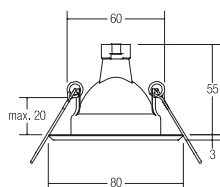

Einbaudownlight

Leuchtmittel: Für NV-Halogenlampe, Ausführung: GX5,3, Leistung: max. 50 W, Material: Edelstahl

Energieeffizienzklasse: A+ bis C

Artikel-Nr.	Farbe	Preis €
2190.07	weiß	21,60
2190.20	edelstahl klar gepulvert	21,60
2190.22	edelstahl	19,40



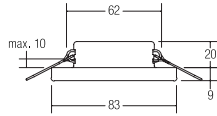

Einbaudownlight

Leuchtmittel: Für NV-Halogenlampe, Ausführung: G4, Leistung: 20 W, Material: Edelstahl / Glas

Energieeffizienzklasse: A+ bis C

Artikel-Nr.	Farbe	Preis €
2274.22	edelstahl	22,00



* IP44 bei Einbau in geschlossenen Decken

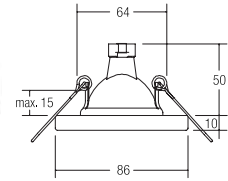

Einbaudownlight

Leuchtmittel: Für NV-Halogenlampe, Ausführung: GX5,3, Leistung: max. 35 W, Material: Edelstahl / Glas

Energieeffizienzklasse: A+ bis C

Artikel-Nr.	Farbe	Preis €
2264.22	edelstahl	29,50



* IP65 bei Einbau in geschlossenen Decken



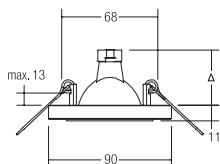
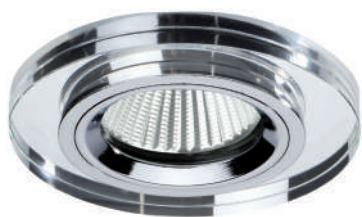

Einbaudownlight

Leuchtmittel: Für NV-Halogenlampe, Ausführung: GX5,3, Leistung: max. 50 W, Material: Aluminiumguss / Glas

Energieeffizienzklasse: A+ bis C

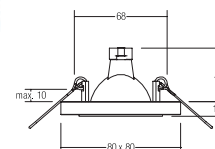

Einbaudownlight

Leuchtmittel: Für NV-Halogenlampe, Ausführung: GX5,3, Leistung: max. 50 W, Material: Aluminiumguss / Glas

Energieeffizienzklasse: A+ bis C

Artikel-Nr.	Farbe	Preis €
0282.00	chrom	19,60



Artikel-Nr.	Farbe	Preis €
0283.00	chrom	24,80



LED-Einbaudownlight

NEU

Leuchtmittel: LED, Ausführung: Plug&Play, Leistung: 6 W, Abstrahlwinkel: 38 °, Material: Aluminiumguss / Aluminium / Glas

Zugehörige 350 mA Konverter finden sie ab Seite 414.

Energieeffizienzklasse: A++ bis A

Diese Leuchte enthält eingebaute LED-Lampen. Die Lampen können in der Leuchte nicht ausgetauscht werden.

LED-Einbaudownlight

NEU

Leuchtmittel: LED, Ausführung: Plug&Play, Leistung: 6 W, Abstrahlwinkel: 38 °, Material: Aluminiumguss / Aluminium / Glas

Zugehörige 350 mA Konverter finden sie ab Seite 414.

Energieeffizienzklasse: A++ bis A

Diese Leuchte enthält eingebaute LED-Lampen. Die Lampen können in der Leuchte nicht ausgetauscht werden.

Artikel-Nr.	Farbe	Lichtstrom	Lichtfarbe	Preis €
13382003	chrom	577 lm	3000 K	69,60



Artikel-Nr.	Farbe	Lichtstrom	Lichtfarbe	Preis €
13383003	chrom	577 lm	3000 K	74,80





Einbaustrahler

Leuchtmittel: Für NV-Halogenlampe, Ausführung: GX5,3, Leistung: max. 50 W, Material: Stahl

Energieeffizienzklasse: A+ bis C

Artikel-Nr.	Farbe	Preis €
1890.02	chrom	22,30
1890.03	chrom matt	29,50
1890.07	weiß	19,80
1890.08	schwarz	20,50
1890.35	velourschrom	29,70



Einbaustrahler

Leuchtmittel: Für NV-Halogenlampe, Ausführung: GX5,3, Leistung: max. 50 W, Material: Stahl

Energieeffizienzklasse: A+ bis C

Artikel-Nr.	Farbe	Preis €
1891.02	chrom	22,90
1891.03	chrom matt	30,10
1891.07	weiß	21,60
1891.08	schwarz	21,70
1891.35	velourschrom	30,40



Einbaustrahler

Leuchtmittel: Für NV-Halogenlampe, Ausführung: GX5,3, Leistung: max. 50 W, Material: Stahl

Energieeffizienzklasse: A+ bis C

Artikel-Nr.	Farbe	Preis €
1892.02	chrom	23,60
1892.03	chrom matt	30,80
1892.07	weiß	22,50
1892.08	schwarz	22,90
1892.35	velourschrom	30,80





Einbaustrahler

NEU

Leuchtmittel: Für NV-Halogenlampe, Ausführung: GZ4, Leistung: max. 35 W, Material: Aluminium

Energieeffizienzklasse: A+ bis C

Artikel-Nr.	Farbe	Preis €
0067.07	weiß	16,90
0067.25	alu matt	16,90

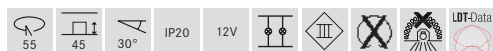

Einbaustrahler

NEU

Leuchtmittel: Für NV-Halogenlampe, Ausführung: GZ4, Leistung: max. 35 W, Material: Aluminium

Energieeffizienzklasse: A+ bis C

Artikel-Nr.	Farbe	Preis €
0068.07	weiß	19,40
0068.25	alu matt	19,40



Einbaudownlight

Leuchtmittel: Für NV-Halogenlampe, Ausführung: GZ4, Leistung: 20 W, Material: Guss

Energieeffizienzklasse: A+ bis C

Artikel-Nr.	Farbe	Preis €
2103.02	chrom	11,10
2103.03	chrom matt	14,50
2103.05	gold	12,70
2103.07	weiß	9,80

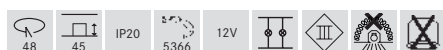

Einbaustrahler, QR111

NEU

Leuchtmittel: Für NV-Halogenlampe, Ausführung: G53, Leistung: max. 50 W, Material: Aluminium

Energieeffizienzklasse: A+ bis C

Artikel-Nr.	Farbe	Preis €
512761	weiß	55,20
512771	nickel matt	59,20



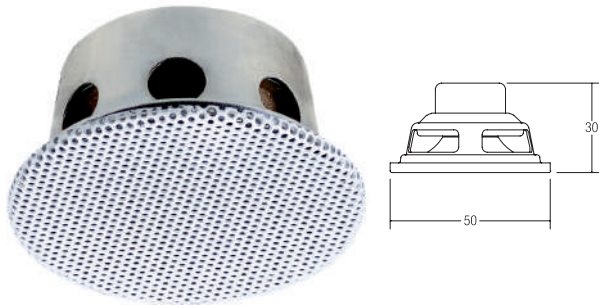

Lautsprecher-Einsatz für Einbaustrahler Ø50 mm

Nenn-/Musikbelastbarkeit: 3 / 4 W

Impedanz: 20 Ohm

(Es können bis zu 5 Lautsprecher an einen Kanal eines Hifi-Verstärkers parallel angeschlossen werden.)

Schalldruckpegel: 1 W / 1 m: 82 dB (bei Nennleistung 87 dB)

Übertragungsbereich (-3 db): 200 - 16.000 Hz

Übertragungsbereich (-10 db): 150 - 20.000 Hz

Ausführung: Lochblechabdeckung weiß oder chrom-metallisiert

Nettogewicht: 0,06 kg

Technische Besonderheiten: Anschluss durch 2-adrige Leitung mit Anschlussklemme.

Material: Stahl

Einsetzbar in die meisten NV-Halogen-Spots für QR-CBC51.

Artikel-Nr.	Farbe	Preis €
3096.02	chrom	61,60
3096.07	weiß	58,80



Deckeneinbau-Lautsprecher, 68mm

Nenn-/Musikbelastbarkeit: 3 / 4 W

Impedanz: 20 Ohm

(Es können bis zu 5 Lautsprecher an einen Kanal eines Hifi-Verstärkers parallel angeschlossen werden.)

Schalldruckpegel: 1 W / 1 m: 82 dB (bei Nennleistung 87 dB)

Übertragungsbereich (-3 db): 200 - 16.000 Hz

Übertragungsbereich (-10 db): 150 - 20.000 Hz

Ausführung: Frontring (Stahl) und Lochblechabdeckung weiß oder chrom-metallisiert

Nettogewicht: 0,14 kg

Technische Besonderheiten: Montage mit Einbaufedern,

Anschluss durch 2-adrige Leitung mit Anschlussklemme.

Material: Stahl

Artikel-Nr.	Farbe	Preis €
3093.02	chrom	73,10
3093.07	weiß	69,20
3093.15	nickel matt	79,50

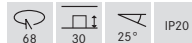

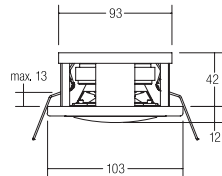

Deckeneinbau-Lautsprecher, 93mm

Nenn-/Musikbelastbarkeit: 6 / 8 W
 Impedanz: 8 Ohm
 Schalldruckpegel: 1 W / 1 m: 86 dB (bei Nennleistung 94 dB)
 Übertragungsbereich (-3 db): 250 - 20.000 Hz
 Übertragungsbereich (-10 db): 170 - 21.000 Hz
 Ausführung: Frontring (Kunststoff) und Lochblechabdeckung in chrom, weiß oder stahl matt
 Nettogewicht: 0,4 kg
 Technische Besonderheiten: Montage mit Einbaufedern.
 Anschluss durch 2-adrige Leitung mit Anschlussklemme.
 Material: Stahl / Kunststoff
 Feuchtigkeitsimprägnierte Membran:
 Eingeschränkter Schutz vor Feuchtigkeit.
 Nicht für den dauerhaften Betrieb im Außenbereich geeignet.

Artikel-Nr.	Farbe	Preis €
3092.02	chrom	110,70
3092.07	weiß	79,60
3092.26	stahl matt	115,20

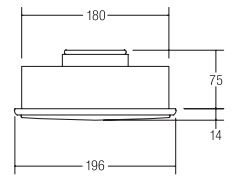

Deckeneinbau-Lautsprecher, 180mm

Nenn-/Musikbelastbarkeit: 40 / 50 W
 Impedanz: 8 Ohm
 Schalldruckpegel: 1 W / 1 m: 90 dB (bei Nennleistung 98 dB)
 Übertragungsbereich (-3 db): 100 - 20.000 Hz
 Übertragungsbereich (-10 db): 60 - 23.000 Hz
 Ausführung: Front- und Montagering aus Kunststoff mit Lochblechabdeckung in weiß
 Nettogewicht: 1,0 kg
 Technische Besonderheiten: Montage in Decken mit 1-20 mm Materialstärke.
 Anschluß durch 2-adrige Leitung mit Anschlussklemme.
 Material: Stahl / Kunststoff
 Feuchtigkeitsimprägnierte Membran:
 Eingeschränkter Schutz vor Feuchtigkeit.
 Nicht für den dauerhaften Betrieb im Außenbereich geeignet.

Leistung: 50,00 W, Material: Kunststoff

Artikel-Nr.	Farbe	Preis €
3094.07	weiß	170,10



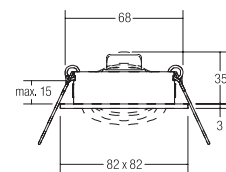
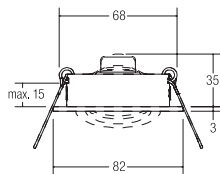

Deckeneinbau-Lautsprecher, 68mm

NEU

Nenn-/Musikbelastbarkeit: 3 / 4 W

Impedanz: 20 Ohm

(Es können bis zu 5 Lautsprecher an einen Kanal eines Hifi-Verstärkers parallel angeschlossen werden.)

Schalldruckpegel: 1 W / 1 m: 82 dB (bei Nennleistung 87 dB)

Übertragungsbereich (-3 db): 200 - 16.000 Hz

Übertragungsbereich (-10 db): 150 - 20.000 Hz

Nettogewicht: 0,1 kg

Technische Besonderheiten: Anschluss durch 2-adrige Leitung mit Anschlussklemme.

Auf Anfrage auch mit Blende in champagner matt lieferbar.

Material: Aluminium / Stahl

Deckeneinbau-Lautsprecher, 68mm

NEU

Nenn-/Musikbelastbarkeit: 3 / 4 W

Impedanz: 20 Ohm

(Es können bis zu 5 Lautsprecher an einen Kanal eines Hifi-Verstärkers parallel angeschlossen werden.)

Schalldruckpegel: 1 W / 1 m: 82 dB (bei Nennleistung 87 dB)

Übertragungsbereich (-3 db): 200 - 16.000 Hz

Übertragungsbereich (-10 db): 150 - 20.000 Hz

Nettogewicht: 0,1 kg

Technische Besonderheiten: Anschluss durch 2-adrige Leitung mit Anschlussklemme.

Auf Anfrage auch mit Blende in champagner matt lieferbar.

Material: Aluminium / Stahl

Artikel-Nr.	Farbe	Preis €
43003020	chrom	80,90
43003070	weiß	79,90
43003250	alu matt	79,90
43003640	titan matt	84,90

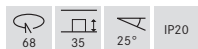

Artikel-Nr.	Farbe	Preis €
43004020	chrom	83,10
43004070	weiß	82,10
43004250	alu matt	82,10
43004640	titan matt	87,10

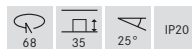





LED-Einbaupanel FLAT30

NEU

Leuchtmittel: LED, Farbwiedergabe: CRI > 80, Leistung: 10 W, Abstrahlwinkel: 120 °, Material: Aluminium / Kunststoff

Zugehörige 24 V Netzteile finden sie ab Seite 426.

Energieeffizienzklasse: A++ bis A

Diese Leuchte enthält eingebaute LED-Lampen.

Die Lampen können in der Leuchte nicht ausgetauscht werden.

Artikel-Nr.	Farbe	Lichtstrom	Lichtfarbe	Preis €
12215073	weiß	600 lm	3000 K	45,60
12215683	silber	600 lm	3000 K	45,60
12215074	weiß	625 lm	4000 K	45,60
12215684	silber	625 lm	4000 K	45,60



LED-Einbaupanel FLAT30 TunableWhite

NEU

Leuchtmittel: LED, Farbwiedergabe: CRI > 80, Leistung: 12 W, Abstrahlwinkel: 120 °, Material: Aluminium / Kunststoff

Zugehörige 24 V Netzteile finden Sie auf Seite 426 zugehörige Steuerungen ab Seite 432.

Energieeffizienzklasse: A++ bis A

Diese Leuchte enthält eingebaute LED-Lampen.

Die Lampen können in der Leuchte nicht ausgetauscht werden.

Artikel-Nr.	Farbe	Lichtfarbe	Preis €
12435074	weiß	2700 - 5700 K	55,00
12435684	silber	2700 - 5700 K	55,00



LED-RGB-Einbaupanel FLAT30

NEU

Leuchtmittel: LED, Leistung: 9 W, Abstrahlwinkel: 120 °, Material: Aluminium / Kunststoff

Zugehörige 24 V Netzteile finden Sie auf Seite 426 zugehörige Steuerungen ab Seite 432.

Energieeffizienzklasse: Spezialprodukt *

Diese Leuchte enthält eingebaute LED-Lampen.

Die Lampen können in der Leuchte nicht ausgetauscht werden.

Artikel-Nr.	Farbe	Lichtfarbe	Preis €
18215071	weiß	RGB	55,00
18215681	silber	RGB	55,00



Spezialprodukt * (Details siehe Seite 545)

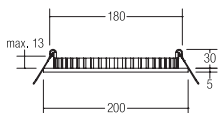

LED-Einbaupanel FLAT30

NEU

Leuchtmittel: LED, Farbwiedergabe: CRI > 80, Leistung: 16 W, Abstrahlwinkel: 120 °, Material: Aluminium / Kunststoff

Zugehörige 24 V Netzteile finden sie ab Seite 426.

Energieeffizienzklasse: A++ bis A

Diese Leuchte enthält eingebaute LED-Lampen.

Die Lampen können in der Leuchte nicht ausgetauscht werden.

Artikel-Nr.	Farbe	Lichtstrom	Lichtfarbe	Preis €
12217073	weiß	1060 lm	3000 K	69,00
12217683	silber	1060 lm	3000 K	69,00
12217074	weiß	1100 lm	4000 K	69,00
12217684	silber	1100 lm	4000 K	69,00



LED-Einbaupanel FLAT30 TunableWhite

NEU

Leuchtmittel: LED, Farbwiedergabe: CRI > 80, Leistung: 20 W, Abstrahlwinkel: 120 °, Material: Aluminium / Kunststoff

Zugehörige 24 V Netzteile finden Sie auf Seite 426 zugehörige Steuerungen ab Seite 432.

Energieeffizienzklasse: A++ bis A

Diese Leuchte enthält eingebaute LED-Lampen.

Die Lampen können in der Leuchte nicht ausgetauscht werden.

Artikel-Nr.	Farbe	Lichtfarbe	Preis €
12437074	weiß	2700 - 5700 K	85,00
12437684	silber	2700 - 5700 K	85,00



LED-RGB-Einbaupanel FLAT30

NEU

Leuchtmittel: LED, Leistung: 13 W, Abstrahlwinkel: 120 °, Material: Aluminium / Kunststoff

Zugehörige 24 V Netzteile finden Sie auf Seite 426 zugehörige Steuerungen ab Seite 432.

Energieeffizienzklasse: Spezialprodukt *

Diese Leuchte enthält eingebaute LED-Lampen.

Die Lampen können in der Leuchte nicht ausgetauscht werden.

Artikel-Nr.	Farbe	Lichtfarbe	Preis €
18217071	weiß	RGB	85,00
18217681	silber	RGB	85,00



Spezialprodukt * (Details siehe Seite 545)

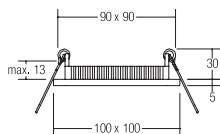

LED-Einbaupanel FLAT30

NEU

Leuchtmittel: LED, Farbwiedergabe: CRI > 80, Leistung: 6 W, Abstrahlwinkel: 120 °, Material: Aluminium / Kunststoff

Zugehörige 24 V Netzteile finden sie ab Seite 426.

Energieeffizienzklasse: A++ bis A

Diese Leuchte enthält eingebaute LED-Lampen.

Die Lampen können in der Leuchte nicht ausgetauscht werden.

Artikel-Nr.	Farbe	Lichtstrom	Lichtfarbe	Preis €
12216073	weiß	440 lm	3000 K	45,60
12216683	silber	440 lm	3000 K	45,60
12216074	weiß	460 lm	4000 K	45,60
12216684	silber	460 lm	4000 K	45,60



LED-Einbaupanel FLAT30 TunableWhite

NEU

Leuchtmittel: LED, Farbwiedergabe: CRI > 80, Leistung: 8 W, Abstrahlwinkel: 120 °, Material: Aluminium / Kunststoff

Zugehörige 24 V Netzteile finden Sie auf Seite 426 zugehörige Steuerungen ab Seite 432.

Energieeffizienzklasse: A++ bis A

Diese Leuchte enthält eingebaute LED-Lampen.

Die Lampen können in der Leuchte nicht ausgetauscht werden.

Artikel-Nr.	Farbe	Lichtfarbe	Preis €
12436074	weiß	2700 - 5700 K	55,00
12436684	silber	2700 - 5700 K	55,00



LED-RGB-Einbaupanel FLAT30

NEU

Leuchtmittel: LED, Leistung: 6 W, Abstrahlwinkel: 120 °, Material: Aluminium / Kunststoff

Zugehörige 24 V Netzteile finden Sie auf Seite 426 zugehörige Steuerungen ab Seite 432.

Energieeffizienzklasse: Spezialprodukt *

Diese Leuchte enthält eingebaute LED-Lampen.

Die Lampen können in der Leuchte nicht ausgetauscht werden.

Artikel-Nr.	Farbe	Lichtfarbe	Preis €
18216071	weiß	RGB	55,00
18216681	silber	RGB	55,00



Spezialprodukt * (Details siehe Seite 545)

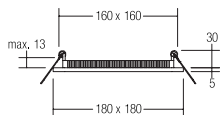

LED-Einbaupanel FLAT30

NEU

Leuchtmittel: LED, Farbwiedergabe: CRI > 80, Leistung: 17 W, Abstrahlwinkel: 120 °, Material: Aluminium / Kunststoff

Zugehörige 24 V Netzteile finden sie ab Seite 426.

Energieeffizienzklasse: A++ bis A

Diese Leuchte enthält eingebaute LED-Lampen.

Die Lampen können in der Leuchte nicht ausgetauscht werden.

Artikel-Nr.	Farbe	Lichtstrom	Lichtfarbe	Preis €
12218073	weiß	1040 lm	3000 K	74,00
12218683	silber	1040 lm	3000 K	74,00
12218074	weiß	1080 lm	4000 K	74,00
12218684	silber	1080 lm	4000 K	74,00

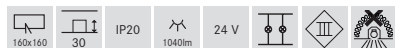

LED-Einbaupanel FLAT30 TunableWhite

NEU

Leuchtmittel: LED, Farbwiedergabe: CRI > 80, Leistung: 16 W, Abstrahlwinkel: 120 °, Material: Aluminium / Kunststoff

Zugehörige 24 V Netzteile finden Sie auf Seite 426 zugehörige Steuerungen ab Seite 432.

Energieeffizienzklasse: A++ bis A

Diese Leuchte enthält eingebaute LED-Lampen.

Die Lampen können in der Leuchte nicht ausgetauscht werden.

Artikel-Nr.	Farbe	Lichtfarbe	Preis €
12438074	weiß	2700 - 5700 K	89,00
12438684	silber	2700 - 5700 K	89,00



LED-RGB-Einbaupanel FLAT30

NEU

Leuchtmittel: LED, Leistung: 15 W, Abstrahlwinkel: 120 °, Material: Aluminium / Kunststoff

Zugehörige 24 V Netzteile finden Sie auf Seite 426 zugehörige Steuerungen ab Seite 432.

Energieeffizienzklasse: Spezialprodukt *

Diese Leuchte enthält eingebaute LED-Lampen.

Die Lampen können in der Leuchte nicht ausgetauscht werden.

Artikel-Nr.	Farbe	Lichtfarbe	Preis €
18218071	weiß	RGB	89,00
18218681	silber	RGB	89,00



Spezialprodukt * (Details siehe Seite 545)

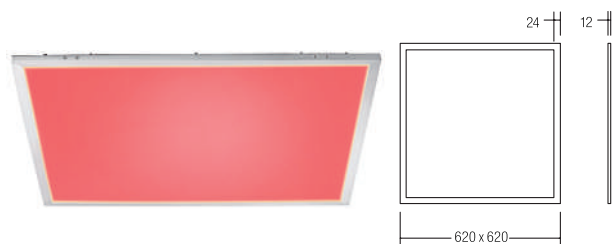

LED-RGB-Panel 620 x 620 mm

Leuchtmittel: LED, Leistung: 48 W, Abstrahlwinkel: 120 °, Material: Aluminium / Polycarbonat

Zugehörige 24 V Netzteile finden Sie auf Seite 426 zugehörige Steuerungen ab Seite 432.

Energieeffizienzklasse: Spezialprodukt *

Diese Leuchte enthält eingebaute LED-Lampen. Die Lampen können in der Leuchte nicht ausgetauscht werden.

Artikel-Nr.	Farbe	Lichtfarbe	Preis €
18130001	silber	RGB	393,00

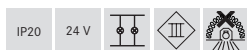

Spezialprodukt * (Details siehe Seite 545)



LED-Panel 620 x 620 mm

NEU

Set inkl. Konverter für 230V-Netzspannung, schaltbar, Maße Konverter: L 145 x B 43 x H 30mm

Leuchtmittel: LED, Farbwiedergabe: CRI > 80, Blendungsbewertung: UGR<19, Leistung: 42 W, Abstrahlwinkel: 120 °, Material: Aluminium / Polycarbonat

Energieeffizienzklasse: A++ bis A

Diese Leuchte enthält eingebaute LED-Lampen. Die Lampen können in der Leuchte nicht ausgetauscht werden.

Artikel-Nr.	Farbe	Lichtstrom	Lichtfarbe	Preis €
12088003	weiß	3690 lm	3000 K	119,00
12088004	weiß	4000 lm	4000 K	119,00



Dieser Artikel unterliegt der Rabattgruppe 2!



LED-Panel 300 x 1200 mm

NEU

Set inkl. Konverter für 230V-Netzspannung, schaltbar, Maße Konverter: L 145 x B 43 x H 30mm

Leuchtmittel: LED, Blendungsbewertung: UGR<19, Leistung: 42 W, Abstrahlwinkel: 120 °, Material: Aluminium / Polycarbonat

Energieeffizienzklasse: A++ bis A

Diese Leuchte enthält eingebaute LED-Lampen. Die Lampen können in der Leuchte nicht ausgetauscht werden.

Artikel-Nr.	Farbe	Lichtstrom	Lichtfarbe	Preis €
12089003	weiß	3360 lm	3000 K	129,00
12089004	weiß	3600 lm	4000 K	129,00



Dieser Artikel unterliegt der Rabattgruppe 2!



Pendelset für Panel 12089

NEU

Pendellänge: 1500 mm

Artikel-Nr.	Preis €
81089000	26,90

Dieser Artikel unterliegt der Rabattgruppe 2!

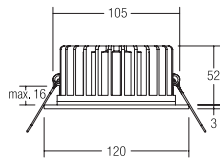

LED-Einbaudownlight TunableWhite

Leuchtmittel: LED, Farbwiedergabe: CRI > 80, Leistung: 13 W, Material: Aluminium / Kunststoff

Zugehörige 24 V Netzteile finden Sie auf Seite 426 zugehörige Steuerungen ab Seite 432.

Energieeffizienzklasse: A++ bis A

Diese Leuchte enthält eingebaute LED-Lampen.
Die Lampen können in der Leuchte nicht ausgetauscht werden.

Artikel-Nr.	Farbe	Lichtstrom	Lichtfarbe	Preis €
12423074	weiß	466 lm	2700 - 6000 K	88,00

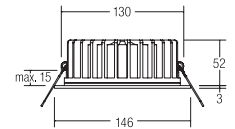
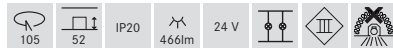

LED-Einbaudownlight TunableWhite

Leuchtmittel: LED, Farbwiedergabe: CRI > 80, Leistung: 20 W, Material: Aluminium / Kunststoff

Zugehörige 24 V Netzteile finden Sie auf Seite 426 zugehörige Steuerungen ab Seite 432.

Energieeffizienzklasse: A++ bis A

Diese Leuchte enthält eingebaute LED-Lampen.
Die Lampen können in der Leuchte nicht ausgetauscht werden.

Artikel-Nr.	Farbe	Lichtstrom	Lichtfarbe	Preis €
12424074	weiß	730 lm	2700 - 6000 K	111,50

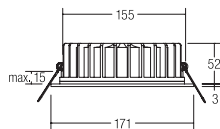

LED-Einbaudownlight TunableWhite

Leuchtmittel: LED, Farbwiedergabe: CRI > 80, Leistung: 28 W, Material: Aluminium / Kunststoff

Zugehörige 24 V Netzteile finden Sie auf Seite 426 zugehörige Steuerungen ab Seite 432.

Energieeffizienzklasse: A++ bis A

Diese Leuchte enthält eingebaute LED-Lampen.
Die Lampen können in der Leuchte nicht ausgetauscht werden.

Artikel-Nr.	Farbe	Lichtstrom	Lichtfarbe	Preis €
12425074	weiß	980 lm	2700 - 6000 K	146,50





LED-Einbaudownlight

Leuchtmittel: LED, Farbwiedergabe: CRI > 80, Leistung: 14 W, Abstrahlwinkel: 60 °, Material: Aluminium / Kunststoff

Zugehörige 500mA Konverter finden sie ab Seite 418.

Energieeffizienzklasse: A++ bis A

Diese Leuchte enthält eingebaute LED-Lampen.

Die Lampen können in der Leuchte nicht ausgetauscht werden.

Artikel-Nr.	Farbe	Lichtstrom	Lichtfarbe	Preis €
40515073	weiß	1050 lm	3000 K	94,00
40515074	weiß	1150 lm	4000 K	94,00



LED-Einbaudownlight

Leuchtmittel: LED, Ausführung: Plug&Play, Farbwiedergabe: CRI > 80, Leistung: 24 W, Abstrahlwinkel: 60 °, Material: Aluminium / Kunststoff

Zugehörige 700 mA Konverter finden sie ab Seite 419.

Energieeffizienzklasse: A++ bis A

Diese Leuchte enthält eingebaute LED-Lampen.

Die Lampen können in der Leuchte nicht ausgetauscht werden.

Artikel-Nr.	Farbe	Lichtstrom	Lichtfarbe	Preis €
40516073	weiß	2150 lm	3000 K	136,90
40516074	weiß	2350 lm	4000 K	136,90



LED-Einbaudownlight

Leuchtmittel: LED, Farbwiedergabe: CRI > 80, Leistung: 36 W, Abstrahlwinkel: 70 °, Material: Aluminium / Kunststoff

Zugehörige 1000 mA Konverter finden sie ab Seite 422.

Energieeffizienzklasse: A++ bis A

Diese Leuchte enthält eingebaute LED-Lampen.

Die Lampen können in der Leuchte nicht ausgetauscht werden.

Artikel-Nr.	Farbe	Lichtstrom	Lichtfarbe	Preis €
40517073	weiß	3250 lm	3000 K	170,60
40517074	weiß	3510 lm	4000 K	170,60





Referenz:
Privathaus, Bottrop



LED-Einbaudownlight BOWL NEU

Leuchtmittel: LED, Ausführung: Plug&Play, Farbwiedergabe: CRI > 80, Leistung: 12 W, Abstrahlwinkel: 100 °, Material: Aluminium / Kunststoff

Zugehörige 350 mA Konverter finden sie ab Seite 414.

Energieeffizienzklasse: A++ bis A

Diese Leuchte enthält eingebaute LED-Lampen.
Die Lampen können in der Leuchte nicht ausgetauscht werden.

Artikel-Nr.	Farbe	Lichtstrom	Lichtfarbe	Preis €
12527073	weiß	950 lm	3000 K	45,10
12527074	weiß	1040 lm	4000 K	45,10

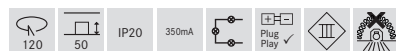

LED-Einbaudownlight BOWL NEU

Leuchtmittel: LED, Farbwiedergabe: CRI > 80, Leistung: 20 W, Abstrahlwinkel: 100 °, Material: Aluminium / Kunststoff

Zugehörige 500mA Konverter finden sie ab Seite 418.

Energieeffizienzklasse: A++ bis A

Diese Leuchte enthält eingebaute LED-Lampen.
Die Lampen können in der Leuchte nicht ausgetauscht werden.

Artikel-Nr.	Farbe	Lichtstrom	Lichtfarbe	Preis €
12528073	weiß	1660 lm	3000 K	61,80
12528074	weiß	1820 lm	4000 K	61,80



LED-Einbaudownlight BOWL NEU

Leuchtmittel: LED, Ausführung: Plug&Play, Farbwiedergabe: CRI > 80, Leistung: 30 W, Abstrahlwinkel: 100 °, Material: Aluminium / Kunststoff

Zugehörige 700 mA Konverter finden sie ab Seite 419.

Energieeffizienzklasse: A++ bis A

Diese Leuchte enthält eingebaute LED-Lampen.
Die Lampen können in der Leuchte nicht ausgetauscht werden.

Artikel-Nr.	Farbe	Lichtstrom	Lichtfarbe	Preis €
12529073	weiß	2310 lm	3000 K	89,60
12529074	weiß	2520 lm	4000 K	89,60





LED-Einbaudownlight BOWL

NEU

Leuchtmittel: LED, Ausführung: Plug&Play, Farbwiedergabe: CRI > 80, Leistung: 12 W, Abstrahlwinkel: 100 °, Material: Aluminium / Kunststoff

Zugehörige 350 mA Konverter finden sie ab Seite 414.

Energieeffizienzklasse: A++ bis A

Diese Leuchte enthält eingebaute LED-Lampen.

Die Lampen können in der Leuchte nicht ausgetauscht werden.

Artikel-Nr.	Farbe	Lichtstrom	Lichtfarbe	Preis €
12537073	weiß	950 lm	3000 K	45,10
12537074	weiß	1040 lm	4000 K	45,10



LED-Einbaudownlight BOWL

NEU

Leuchtmittel: LED, Farbwiedergabe: CRI > 80, Leistung: 20 W, Abstrahlwinkel: 100 °, Material: Aluminium / Kunststoff

Zugehörige 500mA Konverter finden sie ab Seite 418.

Energieeffizienzklasse: A++ bis A

Diese Leuchte enthält eingebaute LED-Lampen.

Die Lampen können in der Leuchte nicht ausgetauscht werden.

Artikel-Nr.	Farbe	Lichtstrom	Lichtfarbe	Preis €
12538073	weiß	1660 lm	3000 K	61,80
12538074	weiß	1820 lm	4000 K	61,80



LED-Einbaudownlight BOWL

NEU

Leuchtmittel: LED, Ausführung: Plug&Play, Farbwiedergabe: CRI > 80, Leistung: 30 W, Abstrahlwinkel: 100 °, Material: Aluminium / Kunststoff

Zugehörige 700 mA Konverter finden sie ab Seite 419.

Energieeffizienzklasse: A++ bis A

Diese Leuchte enthält eingebaute LED-Lampen.

Die Lampen können in der Leuchte nicht ausgetauscht werden.

Artikel-Nr.	Farbe	Lichtstrom	Lichtfarbe	Preis €
12539073	weiß	2310 lm	3000 K	95,60
12539074	weiß	2520 lm	4000 K	95,60





LED-Einbaudownlight BOWL NEU

Leuchtmittel: LED, Ausführung: Plug&Play, Farbwiedergabe: CRI > 80, Leistung: 7 W, Abstrahlwinkel: 30 °, Material: Aluminium / Glas

Zugehörige 700 mA Konverter finden sie ab Seite 419.

Energieeffizienzklasse: A++ bis A

Diese Leuchte enthält eingebaute LED-Lampen.
Die Lampen können in der Leuchte nicht ausgetauscht werden.

Artikel-Nr.	Farbe	Lichtstrom	Lichtfarbe	Preis €
12520073	weiß	670 lm	3000 K	43,20
12520074	weiß	720 lm	4000 K	43,20



LED-Einbaudownlight BOWL NEU

Leuchtmittel: LED, Ausführung: Plug&Play, Farbwiedergabe: CRI > 80, Leistung: 15 W, Abstrahlwinkel: 30 °, Material: Aluminium / Glas

Zugehörige 350 mA Konverter finden sie ab Seite 414.

Energieeffizienzklasse: A++ bis A

Diese Leuchte enthält eingebaute LED-Lampen.
Die Lampen können in der Leuchte nicht ausgetauscht werden.

Artikel-Nr.	Farbe	Lichtstrom	Lichtfarbe	Preis €
12521073	weiß	1460 lm	3000 K	62,90
12521074	weiß	1580 lm	4000 K	62,90



LED-Einbaudownlight BOWL NEU

Leuchtmittel: LED, Ausführung: Plug&Play, Farbwiedergabe: CRI > 80, Leistung: 30 W, Abstrahlwinkel: 40 °, Material: Aluminium / Glas

Zugehörige 700 mA Konverter finden sie ab Seite 419.

Energieeffizienzklasse: A++ bis A

Diese Leuchte enthält eingebaute LED-Lampen.
Die Lampen können in der Leuchte nicht ausgetauscht werden.

Artikel-Nr.	Farbe	Lichtstrom	Lichtfarbe	Preis €
12523073	weiß	2860 lm	3000 K	97,50
12523074	weiß	3130 lm	4000 K	97,50



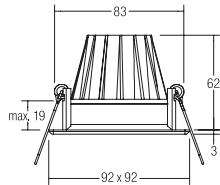

LED-Einbaudownlight BOWL

NEU

Leuchtmittel: LED, Ausführung: Plug&Play, Farbwiedergabe: CRI > 80, Leistung: 7 W, Abstrahlwinkel: 30 °, Material: Aluminium / Glas

Zugehörige 700 mA Konverter finden sie ab Seite 419.

Energieeffizienzklasse: A++ bis A

Diese Leuchte enthält eingebaute LED-Lampen.

Die Lampen können in der Leuchte nicht ausgetauscht werden.

Artikel-Nr.	Farbe	Lichtstrom	Lichtfarbe	Preis €
12530073	weiß	670 lm	3000 K	44,10
12530074	weiß	720 lm	4000 K	44,10

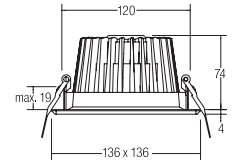

LED-Einbaudownlight BOWL

NEU

Leuchtmittel: LED, Ausführung: Plug&Play, Farbwiedergabe: CRI > 80, Leistung: 15 W, Abstrahlwinkel: 30 °, Material: Aluminium / Glas

Zugehörige 350 mA Konverter finden sie ab Seite 414.

Energieeffizienzklasse: A++ bis A

Diese Leuchte enthält eingebaute LED-Lampen.

Die Lampen können in der Leuchte nicht ausgetauscht werden.

Artikel-Nr.	Farbe	Lichtstrom	Lichtfarbe	Preis €
12531073	weiß	1460 lm	3000 K	65,00
12531074	weiß	1580 lm	4000 K	65,00

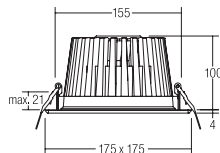

LED-Einbaudownlight BOWL

NEU

Leuchtmittel: LED, Ausführung: Plug&Play, Farbwiedergabe: CRI > 80, Leistung: 30 W, Abstrahlwinkel: 40 °, Material: Aluminium / Glas

Zugehörige 700 mA Konverter finden sie ab Seite 419.

Energieeffizienzklasse: A++ bis A

Diese Leuchte enthält eingebaute LED-Lampen.

Die Lampen können in der Leuchte nicht ausgetauscht werden.

Artikel-Nr.	Farbe	Lichtstrom	Lichtfarbe	Preis €
12533073	weiß	2860 lm	3000 K	99,70
12533074	weiß	3130 lm	4000 K	99,70



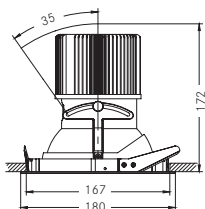

LED-Einbaurichtstrahler 27W

Inkl. Lichtquelle: 1 x LED COB, Farbwiedergabe CRI > 80,
Wärmeableitung: passiv (ohne Lüfter), Material: Aluminium / Klarglas
/ Kunststoff, Rotationswinkel: dreh- / schwenkbar, Maße Leuchte:
Ø 180 mm x 162 mm, Gewicht: ca. 1.800 g

Inkl. Betriebsgerät, nicht dimmbar (DALI auf Anfrage), Leistungsfaktor >0,9 (230 V AC), primäre Einspeisung über Silikon-schlauchleitung, Länge 500 mm mit Verbinder Typ Adels AC 166
Weitere Informationen zu dieser Serie finden Sie unter dem Kapitel „Smart Light Solutions“.

Energieeffizienzklasse: A++ bis A

Diese Leuchte enthält eingebaute LED-Lampen.
Die Lampen können in der Leuchte nicht ausgetauscht werden.

Modulbauweise

Leistung LED: 24,3 W, Systemleistung: 27 W

Artikel-Nr. weiß	Artikel-Nr. schwarz	Artikel-Nr. silber	Farbtemperatur	Abstrahlwinkel	Abstrahlcharakteristik	Leuchtenlichtstrom	Systemeffizienz	Preis €
88647073	88647083	88647683	2700 K	12°	Spot (SP)	2559 lm	95 lm/W	299,00
88648073	88648083	88648683	2700 K	24°	Medium Flood (MF)	2585 lm	96 lm/W	299,00
88649073	88649083	88649683	2700 K	36°	Flood (FL)	2617 lm	97 lm/W	299,00
88650073	88650083	88650683	2700 K	60°	Wide Flood (WFL)	2630 lm	97 lm/W	299,00
88643073	88643083	88643683	3000 K	12°	Spot (SP)	2677 lm	99 lm/W	299,00
88644073	88644083	88644683	3000 K	24°	Medium Flood (MF)	2704 lm	100 lm/W	299,00
88645073	88645083	88645683	3000 K	36°	Flood (FL)	2738 lm	101 lm/W	299,00
88646073	88646083	88646683	3000 K	60°	Wide Flood (WFL)	2751 lm	102 lm/W	299,00
88647074	88647084	88647684	3500 K	12°	Spot (SP)	2756 lm	102 lm/W	299,00
88648074	88648084	88648684	3500 K	24°	Medium Flood (MF)	2783 lm	103 lm/W	299,00
88649074	88649084	88649684	3500 K	36°	Flood (FL)	2818 lm	104 lm/W	299,00
88650074	88650084	88650684	3500 K	60°	Wide Flood (WFL)	2832 lm	105 lm/W	299,00
88643074	88643084	88643684	4000 K	12°	Spot (SP)	2807 lm	104 lm/W	299,00
88644074	88644084	88644684	4000 K	24°	Medium Flood (MF)	2835 lm	105 lm/W	299,00
88645074	88645084	88645684	4000 K	36°	Flood (FL)	2871 lm	106 lm/W	299,00
88646074	88646084	88646684	4000 K	60°	Wide Flood (WFL)	2885 lm	107 lm/W	299,00

Artikel-Nr.	Beschreibung	Energieeffizienzklasse Bestromung 700 mA	Energieeffizienzklasse Bestromung 1050 mA	Preis	
88170027	Light Engine 2700K	für ModulMax®	A++	A+	93,70
88170003	Light Engine 3000 K	für ModulMax®	A+	A+	93,70
88170035	Light Engine 3500K	für ModulMax®	A++	A+	93,70
88170004	Light Engine 4000 K	für ModulMax®	A++	A+	93,70
88171001	Reflektor 12°	für ModulMax®			23,60
88171002	Reflektor 24°	für ModulMax®			23,60
88171003	Reflektor 36°	für ModulMax®			23,60
88171006	Reflektor 60°	für ModulMax®			23,60
88947000	Konverter 700mA	für ModulMax®			59,00
88948000	Konverter 1050mA	für ModulMax®			59,00

Artikel-Nr. weiß	Artikel-Nr. schwarz	Artikel-Nr. silber	Beschreibung	Preis €
88601070	88601080	88601680	Einbaublende 1-fach, quadratisch, 220 x 220mm für ModulMax®	79,00
88602070	88602080	88602680	Einbaublende 2-fach, rechteckig, 420 x 220mm für ModulMax®	89,00
88603070	88603080	88603680	Einbaublende 3-fach, rechteckig, 620 x 220mm für ModulMax®	99,00

Zubehör zur bauseitigen Modifikation vorhandener ModulMax® LED-Einbaurichtstrahler.



27W

Systemeffizienz bis zu 113 lm / W
Leuchtenlichtstrom bis zu 3057 lm

Preisvarianten

Abschlag ohne Schutzglas - 12,50 €	Basisvariante: nicht dimmbar, inkl. Schutzglas 299,00 €	Aufschlag inkl. DALI-Konverter nicht verfügbar	Aufschlag inkl. Spezial Food-Chip, nicht dimmbar + 25,30 €
---------------------------------------	--	---	---



ModulMax® - Jetzt schnell & einfach online konfigurieren
über den neuen BRUMBERG Online-Konfigurator
www.brumberg.com/ModulMax-Konfigurator



Individuelle Food-Beleuchtungslösungen
Grundlegende Informationen zu den Spezial-Anforderungen
im Bereich Food erhalten Sie auf Anfrage.
Alle technischen Informationen und Daten stehen Ihnen als
Download im Online-Konfigurator zur Verfügung.

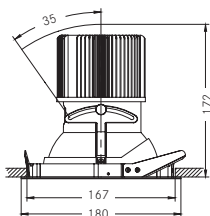

LED-Einbaurichtstrahler 40 W

Inkl. Lichtquelle: 1 x LED COB, Farbwiedergabe CRI > 80,
Wärmeableitung: passiv (ohne Lüfter), Material: Aluminium / Klarglas
/ Kunststoff, Rotationswinkel: dreh- / schwenkbar, Maße Leuchte:
Ø 180 mm x 162 mm, Gewicht: ca. 1.800 g

Inkl. Betriebsgerät, nicht dimmbar, Leistungsfaktor >0,9 (230 V AC),
primäre Einspeisung über Silikon-schlauchleitung, Länge 500 mm mit
Verbinder Typ Adels AC166
Weitere Informationen zu dieser Serie finden Sie unter dem Kapitel
„Smart Light Solutions“.

Energieeffizienzklasse: A++ bis A

Diese Leuchte enthält eingebaute LED-Lampen.
Die Lampen können in der Leuchte nicht ausgetauscht werden.

Modulbauweise

Leistung LED: 37,5 W, Systemleistung: 40 W

Artikel-Nr. weiß	Artikel-Nr. schwarz	Artikel-Nr. silber	Farbtemperatur	Abstrahlwinkel	Abstrahlcharakteristik	Leuchtenlichtstrom	Systemeffizienz	Preis €
88660073	88660083	88660683	2700 K	12°	Spot (SP)	3511 lm	88 lm/W	299,00
88661073	88661083	88661683	2700 K	24°	Medium Flood (MF)	3546 lm	89 lm/W	299,00
88662073	88662083	88662683	2700 K	36°	Flood (FL)	3590 lm	90 lm/W	299,00
88663073	88663083	88663683	2700 K	60°	Wide Flood (WFL)	3607 lm	90 lm/W	299,00
88656073	88656083	88656683	3000 K	12°	Spot (SP)	3673 lm	92 lm/W	299,00
88657073	88657083	88657683	3000 K	24°	Medium Flood (MF)	3710 lm	93 lm/W	299,00
88658073	88658083	88658683	3000 K	36°	Flood (FL)	3757 lm	94 lm/W	299,00
88659073	88659083	88659683	3000 K	60°	Wide Flood (WFL)	3774 lm	94 lm/W	299,00
88660074	88660084	88660684	3500 K	12°	Spot (SP)	3780 lm	95 lm/W	299,00
88661074	88661084	88661684	3500 K	24°	Medium Flood (MF)	3818 lm	95 lm/W	299,00
88662074	88662084	88662684	3500 K	36°	Flood (FL)	3866 lm	97 lm/W	299,00
88663074	88663084	88663684	3500 K	60°	Wide Flood (WFL)	3884 lm	97 lm/W	299,00
88656074	88656084	88656684	4000 K	12°	Spot (SP)	3851 lm	96 lm/W	299,00
88657074	88657084	88657684	4000 K	24°	Medium Flood (MF)	3889 lm	97 lm/W	299,00
88658074	88658084	88658684	4000 K	36°	Flood (FL)	3938 lm	98 lm/W	299,00
88659074	88659084	88659684	4000 K	60°	Wide Flood (WFL)	3957 lm	99 lm/W	299,00

Artikel-Nr.	Beschreibung	Energieeffizienzklasse Bestromung 700 mA	Energieeffizienzklasse Bestromung 1050 mA	Preis	
88170027	Light Engine 2700K	für ModulMax®	A++	A+	93,70
88170003	Light Engine 3000 K	für ModulMax®	A+	A+	93,70
88170035	Light Engine 3500K	für ModulMax®	A++	A+	93,70
88170004	Light Engine 4000 K	für ModulMax®	A++	A+	93,70
88171001	Reflektor 12°	für ModulMax®			23,60
88171002	Reflektor 24°	für ModulMax®			23,60
88171003	Reflektor 36°	für ModulMax®			23,60
88171006	Reflektor 60°	für ModulMax®			23,60
88947000	Konverter 700mA	für ModulMax®			59,00
88948000	Konverter 1050mA	für ModulMax®			59,00

Artikel-Nr. weiß	Artikel-Nr. schwarz	Artikel-Nr. silber	Beschreibung	Preis €
88601070	88601080	88601680	Einbaublende 1-fach, quadratisch, 220 x 220mm für ModulMax®	79,00
88602070	88602080	88602680	Einbaublende 2-fach, rechteckig, 420 x 220mm für ModulMax®	89,00
88603070	88603080	88603680	Einbaublende 3-fach, rechteckig, 620 x 220mm für ModulMax®	99,00

Zubehör zur bauseitigen Modifikation vorhandener ModulMax® LED-Einbaurichtstrahler.



40 W

Systemeffizienz bis zu 105 lm / W
Leuchtenlichtstrom bis zu 4193 lm

Preisvarianten

Abschlag ohne Schutzglas	Basisvariante: nicht dimmbar, inkl. Schutzglas	Aufschlag inkl. DALI-Konverter	Aufschlag inkl. Spezial Food-Chip, nicht dimmbar
- 12,50 €	299,00 €	+ 51,00 €	+ 25,30 €



ModulMax® - Jetzt schnell & einfach online konfigurieren
über den neuen BRUMBERG Online-Konfigurator
www.brumberg.com/ModulMax-Konfigurator



Individuelle Food-Beleuchtungslösungen
Grundlegende Informationen zu den Spezial-Anforderungen
im Bereich Food erhalten Sie auf Anfrage.
Alle technischen Informationen und Daten stehen Ihnen als
Download im Online-Konfigurator zur Verfügung.



LED-Einbau-Wallwasher

Inkl. Lichtquelle: 1x LED COB, Leistung LED:40 W,
 Systemleistung: 43,2 W, Wärmeableitung: passiv (ohne Lüfter),
 Material: Aluminium / Klarglas, Rotationswinkel: schwenkbar,
 Maße Leuchte: L 235 mm x B 145 mm x H 90 mm,
 Farbwiedergabe: CRI>80, Gewicht: 1.100 g,
 mechanische Einbautiefe je nach Schwenkwinkel (45°-0°) von
 50 mm - 90 mm.
 Inkl. Betriebsgerät, nicht dimmbar, Leistungsfaktor>0,9 (230V 50 Hz AC).

Leuchtmittel: LED, Farbwiedergabe: CRI > 80, Leistung: 43,2 W,
 Abstrahlwinkel: 110 °, Material: Aluminium / Glas

Energieeffizienzklasse: A++ bis A

Diese Leuchte enthält eingebaute LED-Lampen.
 Die Lampen können in der Leuchte nicht ausgetauscht werden.

Artikel-Nr.	Farbe	Lichtfarbe	Abstrahlwinkel	Lichtstrom	Systemeffizienz	Preis €
88687173	strukturweiß	3000 K	110 °	3663 lm	85 lm/W	165,00
88687175	strukturweiß	3500 K	110 °	3694 lm	86 lm/W	165,00
88687174	strukturweiß	4000 K	110 °	3679 lm	85 lm/W	165,00
88687183	strukturschwarz	3000 K	110 °	3663 lm	85 lm/W	165,00
88687185	strukturschwarz	3500 K	110 °	3694 lm	86 lm/W	165,00
88687184	strukturschwarz	4000 K	110 °	3679 lm	85 lm/W	165,00

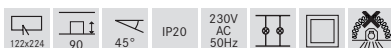



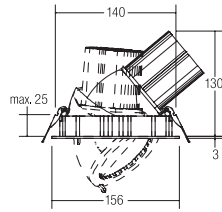

LED-Einbaustrahler

Inkl. Lichtquelle: 1x LED COB, Leistung LED: 25,3W, Systemleistung: 28,9 W, Wärmeableitung: passiv (ohne Lüfter), Material: Aluminium / Klarglas, Rotationswinkel: dreh- / schwenkbar, Maße Leuchte: Ø156mm x 130 mm, Farbwiedergabe: CRI>80, Gewicht: 1.000 g, mechanische Einbautiefe je nach Schwenkwinkel (45°-0°) von 95mm - 130mm. Inkl. Betriebsgerät, nicht dimmbar, Leistungsfaktor>0,9 (230V 50Hz AC).

Leuchtmittel: LED, Farbwiedergabe: CRI > 80, Leistung: 28,9 W, Abstrahlwinkel: 38 °, Material: Aluminium / Glas

Energieeffizienzklasse: A++ bis A

Diese Leuchte enthält eingebaute LED-Lampen.

Die Lampen können in der Leuchte nicht ausgetauscht werden.

Artikel-Nr.	Farbe	Lichtstrom	Lichtfarbe	Systemeffizienz	Preis €
88673173	weiß	2639 lm	3000 K	91 lm/W	150,00
88673183	schwarz	2639 lm	3000 K	91 lm/W	150,00
88673175	weiß	2668 lm	3500 K	92 lm/W	150,00
88673185	schwarz	2668 lm	3500 K	92 lm/W	150,00
88673174	weiß	2697 lm	4000 K	93 lm/W	150,00
88673184	schwarz	2697 lm	4000 K	93 lm/W	150,00





LED-Einbaustrahler

Inkl. Lichtquelle: 1x LED COB, Leistung LED:44 W, Systemleistung: 48,9 W, Wärmeableitung:passiv (ohne Lüfter), Material:Aluminium / Klarglas, Rotationswinkel: dreh- / schwenkbar, Maße Leuchte: Ø205mm x 200 mm, Farbwiedergabe:CRI>80, Gewicht: 1.700 g, Inkl. Betriebsgerät, nicht dimmbar, Leistungsfaktor>0,9 (230V 50Hz AC).

Leuchtmittel: LED, Farbwiedergabe: CRI > 80, Leistung: 48,9 W, Abstrahlwinkel: 38 °, Material: Aluminium / Glas

Energieeffizienzklasse: A++ bis A

Diese Leuchte enthält eingebaute LED-Lampen.

Die Lampen können in der Leuchte nicht ausgetauscht werden.

Artikel-Nr.	Farbe	Lichtfarbe	Abstrahlwinkel	Lichtstrom	Systemeffizienz	Preis €
88677173	strukturweiß	3000 K	38 °	4441 lm	91 lm/W	239,00
88677175	strukturweiß	3500 K	38 °	4661 lm	95 lm/W	239,00
88677174	strukturweiß	4000 K	38 °	4881 lm	100 lm/W	239,00
88677183	strukturschwarz	3000 K	38 °	4441 lm	91 lm/W	239,00
88677185	strukturschwarz	3500 K	38 °	4661 lm	95 lm/W	239,00
88677184	strukturschwarz	4000 K	38 °	4881 lm	100 lm/W	239,00

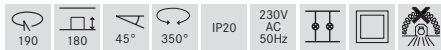

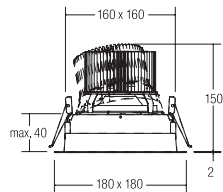

LED-Einbaustrahler

Inkl. Lichtquelle: 1x LED COB, Leistung LED: 31,3 W, Systemleistung: 34,4 W, Wärmeableitung: passiv (ohne Lüfter), Material: Aluminium / Klarglas, Rotationswinkel: dreh- / schwenkbar, Maße Leuchte: L 180 mm x B 180 mm x H 150 mm, Farbwiedergabe: CRI > 80, Gewicht: 1.300 g Inkl. Betriebsgerät, nicht dimmbar, Leistungsfaktor > 0,9 (230V 50Hz AC).

Leuchtmittel: LED, Farbwiedergabe: CRI > 80, Leistung: 34,4 W, Abstrahlwinkel: 38 °, Material: Aluminium

Energieeffizienzklasse: A++ bis A

Diese Leuchte enthält eingebaute LED-Lampen.

Die Lampen können in der Leuchte nicht ausgetauscht werden.

Artikel-Nr.	Farbe	Lichtstrom	Lichtfarbe	Systemeffizienz	Preis €
88681173	strukturweiß	2917 lm	3000 K	85 lm/W	155,00
88681175	strukturweiß	3011 lm	3500 K	88 lm/W	155,00
88681174	strukturweiß	3106 lm	4000 K	90 lm/W	155,00
88681183	strukturschwarz	2917 lm	3000 K	85 lm/W	155,00
88681185	strukturschwarz	3011 lm	3500 K	88 lm/W	155,00
88681184	strukturschwarz	3106 lm	4000 K	90 lm/W	155,00

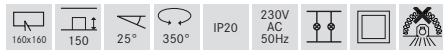

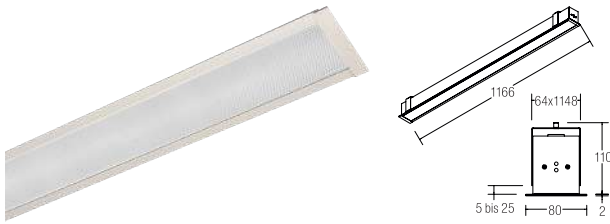

LED-Einbauprofilleuchte BIRO, Mikrop Prismen

NEU

Leuchtmittel: LED, Farbwiedergabe: CRI > 80, Blendungsbewertung: UGR<19, Leistung: 30 W, Abstrahlwinkel: >80 °, Material: Aluminium / Stahl / Kunststoff

Energieeffizienzklasse: A++ bis A

Diese Leuchte enthält eingebaute LED-Lampen.
Die Lampen können in der Leuchte nicht ausgetauscht werden.

Artikel-Nr.	Farbe	Lichtstrom	Lichtfarbe	Preis €
77001694	struktursilber	2500 lm	4000 K	389,00



Dieser Artikel unterliegt der Rabattgruppe 2!

LED-Einbauprofilleuchte BIRO, opal

NEU

Leuchtmittel: LED, Farbwiedergabe: CRI > 80, Leistung: 30 W, Abstrahlwinkel: >80 °, Material: Aluminium / Stahl / Kunststoff

Energieeffizienzklasse: A++ bis A

Diese Leuchte enthält eingebaute LED-Lampen.
Die Lampen können in der Leuchte nicht ausgetauscht werden.

Artikel-Nr.	Farbe	Lichtstrom	Lichtfarbe	Preis €
77002694	struktursilber	2700 lm	4000 K	289,00



Dieser Artikel unterliegt der Rabattgruppe 2!



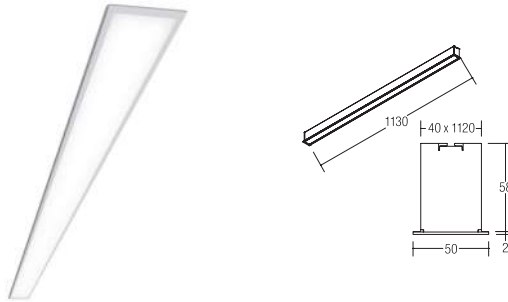

LED-Einbauprofilleuchte, satiniert

NEU

LED-Lichtkanal mit satiniertes Abdeckung.

Leuchtmittel: LED, Farbwiedergabe: CRI > 80, Leistung: 22,3 W, Abstrahlwinkel: >80 °, Material: Aluminium / Acryl

Energieeffizienzklasse: A++ bis A

Diese Leuchte enthält eingebaute LED-Lampen.

Die Lampen können in der Leuchte nicht ausgetauscht werden.

Artikel-Nr.	Farbe	Lichtstrom	Lichtfarbe	Preis €
77011263	silber	2325 lm	3000 K	319,00
77011264	silber	2436 lm	4000 K	319,00

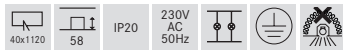

Dieser Artikel unterliegt der Rabattgruppe 2!

LED-Einbauprofilleuchte, Mikroprismen

NEU

LED-Lichtkanal mit mikroprismatischer Abdeckung.

Leuchtmittel: LED, Farbwiedergabe: CRI > 80, Blendungsbewertung: UGR<19, Leistung: 22,3 W, Abstrahlwinkel: >80 °, Material: Aluminium / Acryl

Energieeffizienzklasse: A++ bis A

Diese Leuchte enthält eingebaute LED-Lampen.

Die Lampen können in der Leuchte nicht ausgetauscht werden.

Artikel-Nr.	Farbe	Lichtstrom	Lichtfarbe	Preis €
77012263	silber	2325 lm	3000 K	369,00
77012264	silber	2436 lm	4000 K	369,00

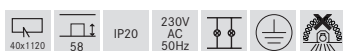

Dieser Artikel unterliegt der Rabattgruppe 2!

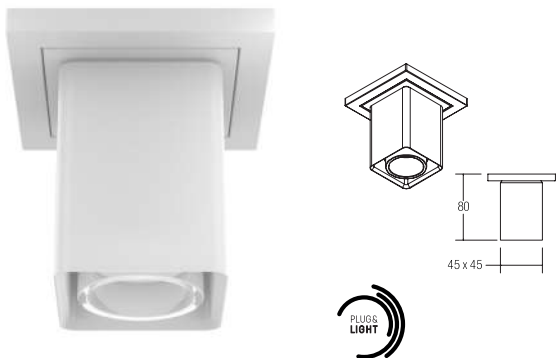

Plug & Light Deckenanbauleuchte MINIQ NEU

Achtung nur zu verwenden in Kombination mit dem Plug&Light System der Firmen GIRA oder JUNG.

Farbwiedergabe: CRI > 85, Leistung: 8 W, Abstrahlwinkel: 35 °, Material: Aluminium / Glas, dimmbar

Weitere Informationen zu dieser Serie finden Sie im Kapitel „Smart Light Solutions“.

Energieeffizienzklasse: A++ bis A

Diese Leuchte enthält eingebaute LED-Lampen. Die Lampen können in der Leuchte nicht ausgetauscht werden.

Artikel-Nr.	Farbe	Lichtstrom	Lichtfarbe	Preis €
12701173	strukturweiß	600 lm	3000 K	198,00

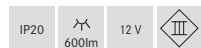

Dieser Artikel unterliegt der Rabattgruppe 2! Design: Alexander Grimm (Lounge Design)

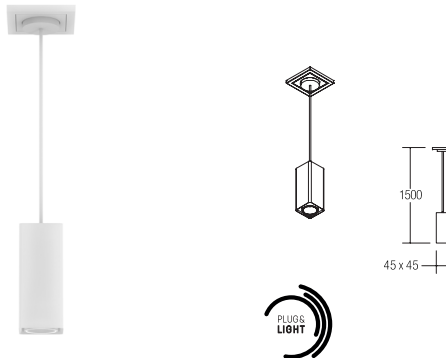

Plug & Light Pendelleuchte MINIQ NEU

Achtung nur zu verwenden in Kombination mit dem Plug&Light System der Firmen GIRA oder JUNG.

Farbwiedergabe: CRI > 85, Leistung: 4 W, Abstrahlwinkel: 35 °, Material: Aluminium / Glas, dimmbar

Weitere Informationen zu dieser Serie finden Sie im Kapitel „Smart Light Solutions“.

Energieeffizienzklasse: A++ bis A

Diese Leuchte enthält eingebaute LED-Lampen. Die Lampen können in der Leuchte nicht ausgetauscht werden.

Artikel-Nr.	Farbe	Lichtstrom	Lichtfarbe	Preis €
12711173	strukturweiß	300 lm	3000 K	239,00

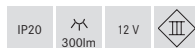

Dieser Artikel unterliegt der Rabattgruppe 2! Design: Alexander Grimm (Lounge Design)



Plug & Light Deckenanbauleuchte BOWL NEU

Achtung nur zu verwenden in Kombination mit dem Plug&Light System der Firmen GIRA oder JUNG.

Farbwiedergabe: CRI > 85, Leistung: 7 W, Abstrahlwinkel: 35 °, Material: Aluminium / Glas, dimmbar

Weitere Informationen zu dieser Serie finden Sie im Kapitel „Smart Light Solutions“.

Energieeffizienzklasse: A++ bis A

Diese Leuchte enthält eingebaute LED-Lampen. Die Lampen können in der Leuchte nicht ausgetauscht werden.

Artikel-Nr.	Farbe	Lichtstrom	Lichtfarbe	Preis €
12707173	strukturweiß	300 lm	3000 K	269,00

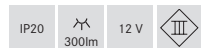

Dieser Artikel unterliegt der Rabattgruppe 2! Design: Alexander Grimm (Lounge Design)

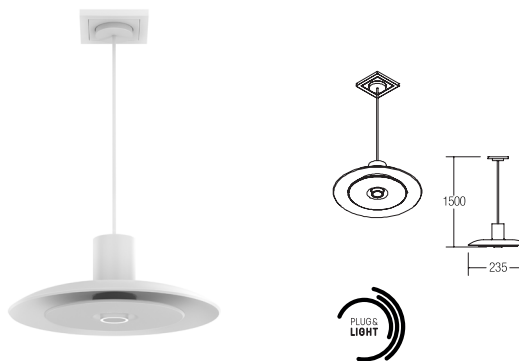

Plug & Light Pendelleuchte BOWL NEU

Achtung nur zu verwenden in Kombination mit dem Plug&Light System der Firmen GIRA oder JUNG.

Farbwiedergabe: CRI > 85, Leistung: 7 W, Abstrahlwinkel: 35 °, Material: Aluminium / Glas, dimmbar

Weitere Informationen zu dieser Serie finden Sie im Kapitel „Smart Light Solutions“.

Energieeffizienzklasse: A++ bis A

Diese Leuchte enthält eingebaute LED-Lampen. Die Lampen können in der Leuchte nicht ausgetauscht werden.

Artikel-Nr.	Farbe	Lichtstrom	Lichtfarbe	Preis €
12717173	strukturweiß	300 lm	3000 K	279,00



Dieser Artikel unterliegt der Rabattgruppe 2! Design: Alexander Grimm (Lounge Design)



Plug & Light Deckenanbauleuchte GRAMMO

NEU

Achtung nur zu verwenden in Kombination mit dem Plug&Light System der Firmen GIRA oder JUNG.

Farbwiedergabe: CRI > 85, Leistung: 8 W, Abstrahlwinkel: 35 °, Material: Aluminium / Glas, dimmbar

Weitere Informationen zu dieser Serie finden Sie im Kapitel „Smart Light Solutions“.

Energieeffizienzklasse: A++ bis A

Diese Leuchte enthält eingebaute LED-Lampen. Die Lampen können in der Leuchte nicht ausgetauscht werden.

Artikel-Nr.	Farbe	Lichtstrom	Lichtfarbe	Preis €
12703173	strukturweiß	600 lm	3000 K	229,00

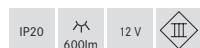

Dieser Artikel unterliegt der Rabattgruppe 2!
Design: Alexander Grimm (Lounge Design)

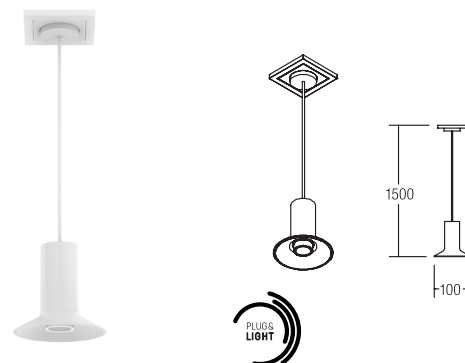

Plug & Light Pendelleuchte GRAMMO

NEU

Achtung nur zu verwenden in Kombination mit dem Plug&Light System der Firmen GIRA oder JUNG.

Farbwiedergabe: CRI > 85, Leistung: 4 W, Abstrahlwinkel: 35 °, Material: Aluminium / Glas, dimmbar

Weitere Informationen zu dieser Serie finden Sie im Kapitel „Smart Light Solutions“.

Energieeffizienzklasse: A++ bis A

Diese Leuchte enthält eingebaute LED-Lampen. Die Lampen können in der Leuchte nicht ausgetauscht werden.

Artikel-Nr.	Farbe	Lichtstrom	Lichtfarbe	Preis €
12713173	strukturweiß	300 lm	3000 K	239,00



Dieser Artikel unterliegt der Rabattgruppe 2!
Design: Alexander Grimm (Lounge Design)



Plug & Light Pendelleuchte GRAMMO

NEU

Achtung nur zu verwenden in Kombination mit dem Plug&Light System der Firmen GIRA oder JUNG.

Farbwiedergabe: CRI > 85, Leistung: 8 W, Abstrahlwinkel: 35 °, Material: Aluminium / Glas, dimmbar

Weitere Informationen zu dieser Serie finden Sie im Kapitel „Smart Light Solutions“.

Energieeffizienzklasse: A++ bis A

Diese Leuchte enthält eingebaute LED-Lampen.

Artikel-Nr.	Farbe	Lichtstrom	Lichtfarbe	Preis €
12723173	strukturweiß	600 lm	3000 K	249,00



Dieser Artikel unterliegt der Rabattgruppe 2!
Design: Alexander Grimm (Lounge Design)



Plug & Light Deckenanbauleuchte CIRCLE

NEU

Achtung nur zu verwenden in Kombination mit dem Plug&Light System der Firmen GIRA oder JUNG.

Farbwiedergabe: CRI > 85, Leistung: 6,2 W, Abstrahlwinkel: 34 °, Material: Aluminium, dimmbar

Weitere Informationen zu dieser Serie finden Sie im Kapitel „Smart Light Solutions“.

Energieeffizienzklasse: A++ bis A

Diese Leuchte enthält eingebaute LED-Lampen. Die Lampen können in der Leuchte nicht ausgetauscht werden.

Artikel-Nr.	Farbe	Lichtstrom	Lichtfarbe	Preis €
12708173	strukturweiß	680 lm	3000 K	198,00



Dieser Artikel unterliegt der Rabattgruppe 2!
Design: Alexander Grimm (Lounge Design)

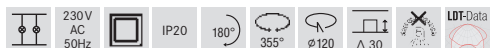
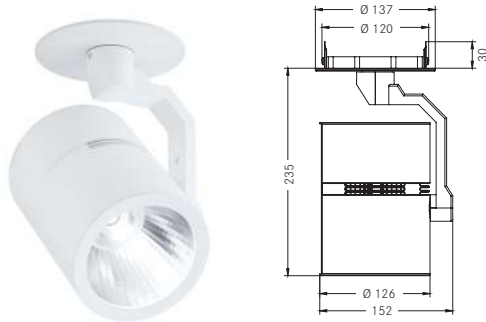

LED-Halbeinbau-Richtstrahler 27W

Inkl. Lichtquelle: 1 x LED COB, Farbwiedergabe CRI > 80,
Wärmeableitung: passiv (ohne Lüfter), Material: Aluminium / Klarglas
/ Kunststoff, Rotationswinkel: dreh- / schwenkbar, Maße Leuchte:
Ø 126mm x 253 mm, Gewicht: ca. 1.800 g

Inkl. Betriebsgerät, nicht dimmbar, Leistungsfaktor >0,9 (230 V AC),
primäre Einspeisung über Silikon-schlauchleitung, Länge 500 mm mit
Verbinder Typ Adels AC166
Weitere Informationen zu dieser Serie finden Sie im Kapitel „Smart
Light Solutions“.

Modulbauweise

Energieeffizienzklasse: A++ bis A

Diese Leuchte enthält eingebaute LED-Lampen.
Die Lampen können in der Leuchte nicht ausgetauscht werden.

Leistung LED: 24,3 W, Systemleistung: 27 W

Artikel-Nr. weiß	Artikel-Nr. schwarz	Artikel-Nr. silber	Farbtemperatur	Abstrahlwinkel	Abstrahlcharakteristik	Leuchtenlichtstrom	Systemeffizienz	Preis €
89151027	89155027	89159027	2700K	12°	Spot (SP)	2559 lm	95 lm/W	349,00
89152027	89156027	89160027	2700K	24°	Medium Flood (MF)	2585 lm	96 lm/W	349,00
89153027	89157027	89161027	2700K	36°	Flood (FL)	2617 lm	97 lm/W	349,00
89154027	89158027	89162027	2700K	60°	Wide Flood (WFL)	2630 lm	97 lm/W	349,00
89151030	89155030	89159030	3000K	12°	Spot (SP)	2677 lm	99 lm/W	349,00
89152030	89156030	89160030	3000K	24°	Medium Flood (MF)	2704 lm	100 lm/W	349,00
89153030	89157030	89161030	3000K	36°	Flood (FL)	2738 lm	101 lm/W	349,00
89154030	89158030	89162030	3000K	60°	Wide Flood (WFL)	2751 lm	102 lm/W	349,00
89151035	89155035	89159035	3500K	12°	Spot (SP)	2756 lm	102 lm/W	349,00
89152035	89156035	89160035	3500K	24°	Medium Flood (MF)	2783 lm	103 lm/W	349,00
89153035	89157035	89161035	3500K	36°	Flood (FL)	2818 lm	104 lm/W	349,00
89154035	89158035	89162035	3500K	60°	Wide Flood (WFL)	2832 lm	105 lm/W	349,00
89151040	89155040	89159040	4000K	12°	Spot (SP)	2807 lm	104 lm/W	349,00
89152040	89156040	89160040	4000K	24°	Medium Flood (MF)	2835 lm	105 lm/W	349,00
89153040	89157040	89161040	4000K	36°	Flood (FL)	2871 lm	106 lm/W	349,00
89154040	89158040	89162040	4000K	60°	Wide Flood (WFL)	2885 lm	107 lm/W	349,00

Artikel-Nr.	Beschreibung	Energieeffizienzklasse Bestromung 700 mA	Energieeffizienzklasse Bestromung 1050 mA	Preis	
88170027	Light Engine 2700K	für ModulMax®	A++	A+	93,70
88170003	Light Engine 3000K	für ModulMax®	A+	A+	93,70
88170035	Light Engine 3500K	für ModulMax®	A++	A+	93,70
88170004	Light Engine 4000K	für ModulMax®	A++	A+	93,70
88171001	Reflektor 12°	für ModulMax®			23,60
88171002	Reflektor 24°	für ModulMax®			23,60
88171003	Reflektor 36°	für ModulMax®			23,60
88171006	Reflektor 60°	für ModulMax®			23,60
88947000	Konverter 700mA	für ModulMax®			59,00
88948000	Konverter 1050mA	für ModulMax®			59,00

Zur bauseitigen Modifikation vorhandener ModulMax® LED-Halbeinbaustrahler.



27W

Systemeffizienz bis zu 113 lm/W
Leuchtenlichtstrom bis zu 3057 lm

Preisvarianten

Abschlag ohne Schutzglas	Basisvariante: nicht dimmbar, inkl. Schutzglas	Aufschlag inkl. DALI-Adapter*	Aufschlag inkl. Spezial Food-Chip, nicht dimmbar
- 12,50 €	349,00 €	nicht Verfügbar	+ 25,30 €



ModulMax® - Jetzt schnell & einfach online konfigurieren
über den neuen BRUMBERG Online-Konfigurator
www.brumberg.com/ModulMax-Konfigurator



Individuelle Food-Beleuchtungslösungen
Grundlegende Informationen zu den Spezial-Anforderungen
im Bereich Food erhalten Sie auf Anfrage.
Alle technischen Informationen und Daten stehen Ihnen als
Download im Online-Konfigurator zur Verfügung.

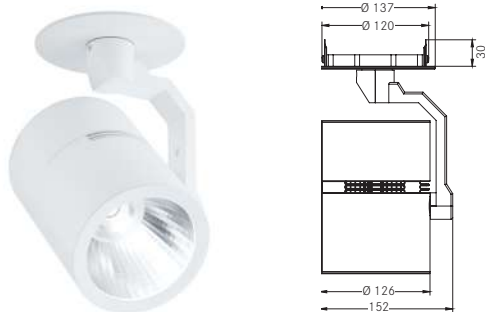

LED-Halbeinbau-Richtstrahler 40W

Inkl. Lichtquelle: 1 x LED COB, Farbwiedergabe CRI > 80,
Wärmeableitung: passiv (ohne Lüfter), Material: Aluminium / Klarglas
/ Kunststoff, Rotationswinkel: dreh- / schwenkbar, Maße Leuchte:
Ø 126mm x 235 mm, Gewicht: ca. 1.800 g

Inkl. Betriebsgerät, nicht dimmbar (DALI auf Anfrage), Leistungsfaktor >0,9 (230 V AC), primäre Einspeisung über Silikon-schlauchleitung, Länge 500 mm mit Verbinder Typ Adels AC166
Weitere Informationen zu dieser Serie finden Sie im Kapitel „Smart Light Solutions“.

Modulbauweise

Energieeffizienzklasse: A++ bis A

Diese Leuchte enthält eingebaute LED-Lampen.
Die Lampen können in der Leuchte nicht ausgetauscht werden.

Leistung LED: 37,5W, Systemleistung: 40W

Artikel-Nr. weiß	Artikel-Nr. schwarz	Artikel-Nr. silber	Farbtemperatur	Abstrahlwinkel	Abstrahlcharakteristik	Leuchtenlichtstrom	Systemeffizienz	Preis €
89163027	89167027	89171027	2700K	12°	Spot (SP)	3511 lm	88 lm/W	349,00
89164027	89168027	89172027	2700K	24°	Medium Flood (MF)	3546 lm	89 lm/W	349,00
89165027	89169027	89173027	2700K	36°	Flood (FL)	3590 lm	90 lm/W	349,00
89166027	89170027	89174027	2700K	60°	Wide Flood (WFL)	3607 lm	90 lm/W	349,00
89163030	89167030	89171030	3000K	12°	Spot (SP)	3673 lm	92 lm/W	349,00
89164030	89168030	89172030	3000K	24°	Medium Flood (MF)	3710 lm	93 lm/W	349,00
89165030	89169030	89173030	3000K	36°	Flood (FL)	3757 lm	94 lm/W	349,00
89166030	89170030	89174030	3000K	60°	Wide Flood (WFL)	3774 lm	94 lm/W	349,00
89163035	89167035	89171035	3500K	12°	Spot (SP)	3780 lm	95 lm/W	349,00
89164035	89168035	89172035	3500K	24°	Medium Flood (MF)	3818 lm	95 lm/W	349,00
89165035	89169035	89173035	3500K	36°	Flood (FL)	3866 lm	97 lm/W	349,00
89166035	89170035	89174035	3500K	60°	Wide Flood (WFL)	3884 lm	97 lm/W	349,00
89163040	89167040	89171040	4000K	12°	Spot (SP)	3851 lm	96 lm/W	349,00
89164040	89168040	89172040	4000K	24°	Medium Flood (MF)	3889 lm	97 lm/W	349,00
89165040	89169040	89173040	4000K	36°	Flood (FL)	3938 lm	98 lm/W	349,00
89166040	89170040	89174040	4000K	60°	Wide Flood (WFL)	3957 lm	99 lm/W	349,00

Artikel-Nr.	Beschreibung	Energieeffizienzklasse Bestromung 700mA	Energieeffizienzklasse Bestromung 1050 mA	Preis	
88170027	Light Engine 2700K	für ModulMax®	A++	A+	93,70
88170003	Light Engine 3000K	für ModulMax®	A+	A+	93,70
88170035	Light Engine 3500K	für ModulMax®	A++	A+	93,70
88170004	Light Engine 4000K	für ModulMax®	A++	A+	93,70
88171001	Reflektor 12°	für ModulMax®			23,60
88171002	Reflektor 24°	für ModulMax®			23,60
88171003	Reflektor 36°	für ModulMax®			23,60
88171006	Reflektor 60°	für ModulMax®			23,60
88947000	Konverter 700mA	für ModulMax®			59,00
88948000	Konverter 1050mA	für ModulMax®			59,00

Zur bauseitigen Modifikation vorhandener ModulMax® LED-Halbeinbaustrahler.



40 W

Systemeffizienz bis zu 105 lm / W
Leuchtenlichtstrom bis zu 4193 lm

Preisvarianten

Abschlag ohne Schutzglas	Basisvariante: nicht dimmbar, inkl. Schutzglas	Aufschlag inkl. DALI-Adapter*	Aufschlag inkl. Spezial Food-Chip, nicht dimmbar
- 12,50 €	349,00 €	+ 51,00 €	+ 25,30 €

*nur kompatibel zu DALI
1-Phasen-Stromschienen
von Brumberg



ModulMax® - Jetzt schnell & einfach online konfigurieren
über den neuen BRUMBERG Online-Konfigurator
www.brumberg.com/ModulMax-Konfigurator



Individuelle Food-Beleuchtungslösungen
Grundlegende Informationen zu den Spezial-Anforderungen
im Bereich Food erhalten Sie auf Anfrage.
Alle technischen Informationen und Daten stehen Ihnen als
Download im Online-Konfigurator zur Verfügung.

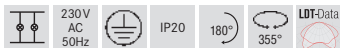
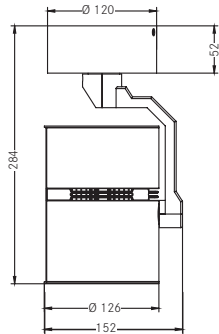

LED-Anbau-Richtstrahler 27W

inkl. Lichtquelle: 1x LED COB, Farbwiedergabe: CRI >80, Wärmeableitung: passiv (ohne Lüfter), Material: Aluminium / Klarglas / Kunststoff, Rotationswinkel: dreh- / schwenkbar, Maße Leuchte: Ø126mm x 284mm, Gewicht ca. 1800 g

Inkl. Betriebsgerät, nicht dimmbar, Leistungsfaktor >0,9 (230 VAC)

Weitere Informationen zu dieser Serie finden Sie im Kapitel „Smart Light Solutions“.

Modulbauweise

Energieeffizienzklasse: A++ bis A

Diese Leuchte enthält eingebaute LED-Lampen.

Die Lampen können in der Leuchte nicht ausgetauscht werden.

Leistung LED: 24,3W, Systemleistung: 27W

Artikel-Nr. weiß	Artikel-Nr. schwarz	Artikel-Nr. silber	Farbtemperatur	Abstrahlwinkel	Abstrahlcharakteristik	Leuchtenlichtstrom	Systemeffizienz	Preis €
89121027	89125027	89129027	2700K	12°	Spot (SP)	2559 lm	95 lm/W	349,00
89122027	89126027	89130027	2700K	24°	Medium Flood (MF)	2585 lm	96 lm/W	349,00
89123027	89127027	89131027	2700K	36°	Flood (FL)	2617 lm	97 lm/W	349,00
89124027	89128027	89132027	2700K	60°	Wide Flood (WFL)	2630 lm	97 lm/W	349,00
89121030	89125030	89129030	3000K	12°	Spot (SP)	2677 lm	99 lm/W	349,00
89122030	89126030	89130030	3000K	24°	Medium Flood (MF)	2704 lm	100 lm/W	349,00
89123030	89127030	89131030	3000K	36°	Flood (FL)	2738 lm	101 lm/W	349,00
89124030	89128030	89132030	3000K	60°	Wide Flood (WFL)	2751 lm	102 lm/W	349,00
89121035	89125035	89129035	3500K	12°	Spot (SP)	2756 lm	102 lm/W	349,00
89122035	89126035	89130035	3500K	24°	Medium Flood (MF)	2783 lm	103 lm/W	349,00
89123035	89127035	89131035	3500K	36°	Flood (FL)	2818 lm	104 lm/W	349,00
89124035	89128035	89132035	3500K	60°	Wide Flood (WFL)	2832 lm	105 lm/W	349,00
89121040	89125040	89129040	4000K	12°	Spot (SP)	2807 lm	104 lm/W	349,00
89122040	89126040	89130040	4000K	24°	Medium Flood (MF)	2835 lm	105 lm/W	349,00
89123040	89127040	89131040	4000K	36°	Flood (FL)	2871 lm	106 lm/W	349,00
89124040	89128040	89132040	4000K	60°	Wide Flood (WFL)	2885 lm	107 lm/W	349,00

Artikel-Nr.	Beschreibung	Energieeffizienzklasse Bestromung 700mA	Energieeffizienzklasse Bestromung 1050mA	Preis	
88170027	Light Engine 2700K	für ModulMax®	A++	A+	93,70
88170003	Light Engine 3000K	für ModulMax®	A+	A+	93,70
88170035	Light Engine 3500K	für ModulMax®	A++	A+	93,70
88170004	Light Engine 4000K	für ModulMax®	A++	A+	93,70
88171001	Reflektor 12°	für ModulMax®			23,60
88171002	Reflektor 24°	für ModulMax®			23,60
88171003	Reflektor 36°	für ModulMax®			23,60
88171006	Reflektor 60°	für ModulMax®			23,60
88947000	Konverter 700mA	für ModulMax®			59,00
88948000	Konverter 1050mA	für ModulMax®			59,00

Zur bauseitigen Modifikation vorhandener ModulMax® LED-Anbaustrahler.



27W

Systemeffizienz bis zu 113 lm/W
Leuchtenlichtstrom bis zu 3057 lm

Preisvarianten

Abschlag ohne Schutzglas	Basisvariante: nicht dimmbar, inkl. Schutzglas	Aufschlag inkl. DALI-Adapter*	Aufschlag inkl. Spezial Food-Chip, nicht dimmbar
- 12,50 €	349,00 €	nicht verfügbar	+ 25,30 €



ModulMax® - Jetzt schnell & einfach online konfigurieren
über den neuen BRUMBERG Online-Konfigurator
www.brumberg.com/ModulMax-Konfigurator



Individuelle Food-Beleuchtungslösungen
Grundlegende Informationen zu den Spezial-Anforderungen
im Bereich Food erhalten Sie auf Anfrage.
Alle technischen Informationen und Daten stehen Ihnen als
Download im Online-Konfigurator zur Verfügung.



Referenz:
Privatwohnung, Hamburg

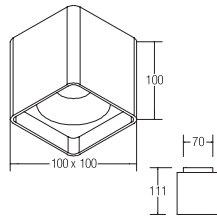

LED-Anbaudownlight QUBIC

LED Deckenanbaudownlight mit 9W / 830lm direktem und 1,5W / 130lm indirektem Lichtanteil.

Leuchtmittel: LED, Farbwiedergabe: CRI > 90, Leistung: 10,5 W, Abstrahlwinkel: 40 °, Material: Aluminium / Kunststoff

Energieeffizienzklasse: A++ bis A

Diese Leuchte enthält eingebaute LED-Lampen.

Die Lampen können in der Leuchte nicht ausgetauscht werden.

Artikel-Nr.	Farbe	Lichtstrom	Lichtfarbe	Preis €
12040173	strukturweiß	960 lm	3000 K	209,80

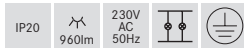

Design: Lounge Design (Alexander Grimm und Ronny Eysser)
Idee: Lichtraum Ruschmann Stein GmbH (Michael Ruschmann)

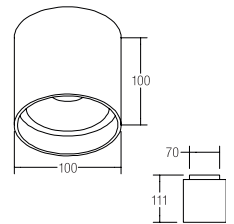

LED-Anbaudownlight TUBIC

NEU

LED Deckenanbaudownlight mit 9W / 830lm direktem und 1,5W / 130lm indirektem Lichtanteil.

Leuchtmittel: LED, Farbwiedergabe: CRI > 90, Leistung: 10,5 W, Abstrahlwinkel: 40 °, Material: Aluminium / Kunststoff

Energieeffizienzklasse: A++ bis A

Diese Leuchte enthält eingebaute LED-Lampen.

Die Lampen können in der Leuchte nicht ausgetauscht werden.

Artikel-Nr.	Farbe	Lichtstrom	Lichtfarbe	Preis €
12042173	strukturweiß	960 lm	3000 K	198,90

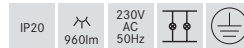

Design: Alexander Grimm (Lounge Design)
Idee: Michael Ruschmann (Lichtraum Ruschmann Stein GmbH)



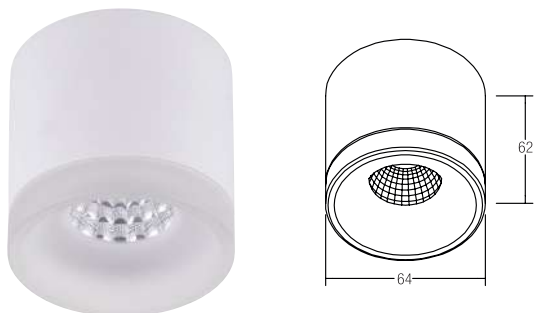

LED-Anbaudownlight KEGON

NEU

Leuchtmittel: Hochvolt-LED, Farbwiedergabe: CRI > 80, Leistung: 4 W,
Material: Aluminium / Acryl

Energieeffizienzklasse: A++ bis A

Diese Leuchte enthält eingebaute LED-Lampen.

Die Lampen können in der Leuchte nicht ausgetauscht werden.

Artikel-Nr.	Farbe	Lichtstrom	Lichtfarbe	Preis €
12139173	strukturweiß	320 lm	3000 K	106,00

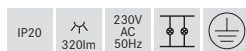

LED-Anbaudownlight KEGON

NEU

Leuchtmittel: Hochvolt-LED, Farbwiedergabe: CRI > 80, Leistung: 8 W,
Material: Aluminium / Acryl

Energieeffizienzklasse: A++ bis A

Diese Leuchte enthält eingebaute LED-Lampen.

Die Lampen können in der Leuchte nicht ausgetauscht werden.

Artikel-Nr.	Farbe	Lichtstrom	Lichtfarbe	Preis €
12138173	strukturweiß	640 lm	3000 K	118,00

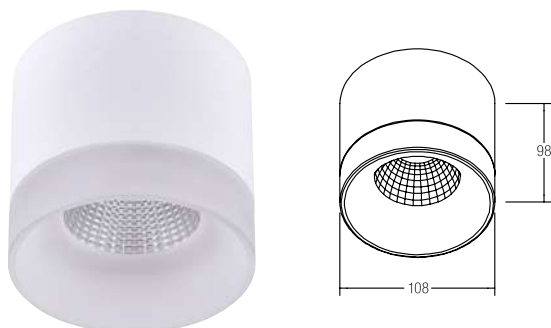
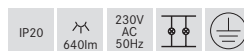

LED-Anbaudownlight KEGON

NEU

Leuchtmittel: Hochvolt-LED, Farbwiedergabe: CRI > 80, Leistung: 15 W,
Material: Aluminium / Acryl

Energieeffizienzklasse: A++ bis A

Diese Leuchte enthält eingebaute LED-Lampen.

Die Lampen können in der Leuchte nicht ausgetauscht werden.

Artikel-Nr.	Farbe	Lichtstrom	Lichtfarbe	Preis €
12220173	strukturweiß	1500 lm	3000 K	121,00

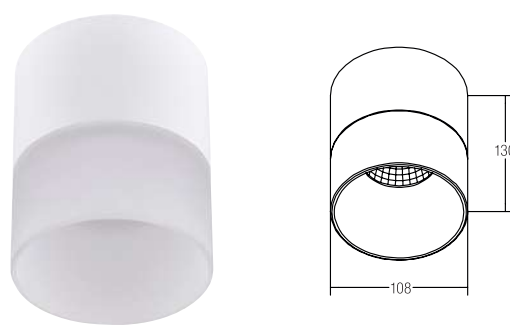
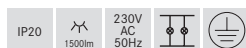

LED-Anbaudownlight KEGON

NEU

Leuchtmittel: Hochvolt-LED, Farbwiedergabe: CRI > 80, Leistung: 15 W,
Material: Aluminium / Acryl

Energieeffizienzklasse: A++ bis A

Diese Leuchte enthält eingebaute LED-Lampen.

Die Lampen können in der Leuchte nicht ausgetauscht werden.

Artikel-Nr.	Farbe	Lichtstrom	Lichtfarbe	Preis €
12221173	strukturweiß	1500 lm	3000 K	178,00

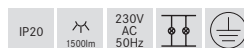

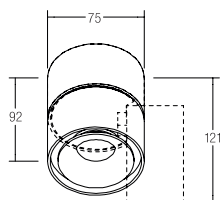

LED-Anbaustrahler CIRCLE

Leuchtmittel: LED, Farbwiedergabe: CRI > 80, Leistung: 6,2 W, Abstrahlwinkel: 34 °, Material: Aluminium / Glas

Energieeffizienzklasse: A++ bis A

Diese Leuchte enthält eingebaute LED-Lampen. Die Lampen können in der Leuchte nicht ausgetauscht werden.

Einbauvariante: siehe Seite 42

Artikel-Nr.	Farbe	Lichtstrom	Lichtfarbe	Preis €
12062173	strukturweiß	680 lm	3000 K	134,50

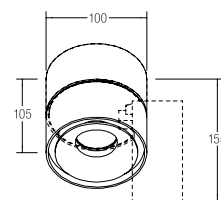

LED-Anbaustrahler CIRCLE

Leuchtmittel: LED, Farbwiedergabe: CRI > 80, Leistung: 9,8 W, Abstrahlwinkel: 34 °, Material: Aluminium / Glas

Energieeffizienzklasse: A++ bis A

Diese Leuchte enthält eingebaute LED-Lampen. Die Lampen können in der Leuchte nicht ausgetauscht werden.

Artikel-Nr.	Farbe	Lichtstrom	Lichtfarbe	Preis €
12061073	strukturweiß	760 lm	3000 K	201,60

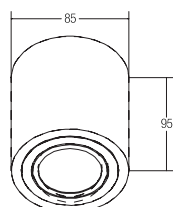

LED-Anbaustrahler

Leuchtmittel: LED, Farbwiedergabe: CRI > 80, Leistung: 6 W, Abstrahlwinkel: 38 °, Material: Aluminium / Glas

Energieeffizienzklasse: A++ bis A

Diese Leuchte enthält eingebaute LED-Lampen. Die Lampen können in der Leuchte nicht ausgetauscht werden.

Artikel-Nr.	Farbe	Lichtstrom	Lichtfarbe	Preis €
12063173	strukturweiß	577 lm	3000 K	108,30

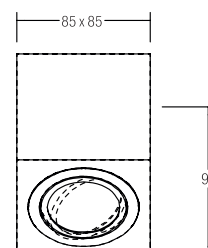

LED-Anbaustrahler

Leuchtmittel: LED, Farbwiedergabe: CRI > 80, Leistung: 6 W, Abstrahlwinkel: 38 °, Material: Aluminium / Glas

Energieeffizienzklasse: A++ bis A

Diese Leuchte enthält eingebaute LED-Lampen. Die Lampen können in der Leuchte nicht ausgetauscht werden.

Artikel-Nr.	Farbe	Lichtstrom	Lichtfarbe	Preis €
12065173	strukturweiß	577 lm	3000 K	122,20





LED-Anbaudownlight

Leuchtmittel: LED, Farbwiedergabe: CRI > 80, Leistung: 9 W, Abstrahlwinkel: 120 °, Material: Aluminium

Energieeffizienzklasse: A++ bis A

Diese Leuchte enthält eingebaute LED-Lampen.

Die Lampen können in der Leuchte nicht ausgetauscht werden.

Artikel-Nr.	Farbe	Lichtstrom	Lichtfarbe	Preis €
12068173	strukturweiß	680 lm	3000 K	142,00

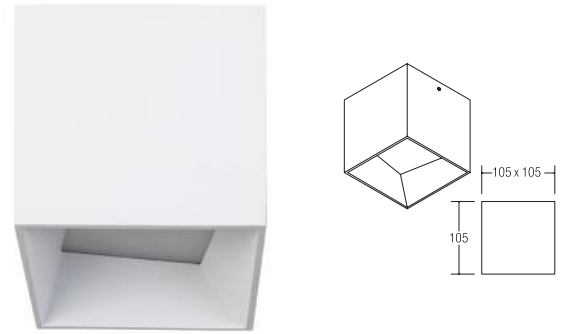
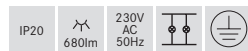

LED-Anbaudownlight

Leuchtmittel: LED, Farbwiedergabe: CRI > 80, Leistung: 9,8 W, Abstrahlwinkel: 120 °, versetzt angeordneter Lichtaustritt, Material: Aluminium

Energieeffizienzklasse: A++ bis A

Diese Leuchte enthält eingebaute LED-Lampen.

Die Lampen können in der Leuchte nicht ausgetauscht werden.

Artikel-Nr.	Farbe	Lichtstrom	Lichtfarbe	Preis €
12020173	strukturweiß	800 lm	3000 K	159,00

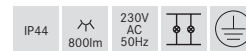

LED-Anbaudownlight

Leuchtmittel: Hochvolt-LED, Farbwiedergabe: CRI > 80, Leistung: 8 W, Abstrahlwinkel: 120 °, Material: Aluminium / Kunststoff, leicht dezentrale Lichtaustrittsöffnung als gestalterisches Element

Energieeffizienzklasse: A++ bis A

Diese Leuchte enthält eingebaute LED-Lampen.

Die Lampen können in der Leuchte nicht ausgetauscht werden.

Artikel-Nr.	Farbe	Lichtstrom	Lichtfarbe	Preis €
12060173	strukturweiß	590 lm	3000 K	172,00
12060174	strukturweiß	640 lm	4000 K	172,00

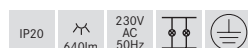

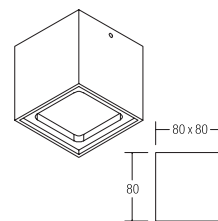
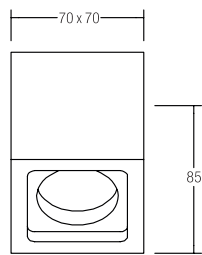

LED-Anbaudownlight

Leuchtmittel: LED, Farbwiedergabe: CRI > 80, Leistung: 7 W, Abstrahlwinkel: 30 °, Material: Aluminium / Glas

Energieeffizienzklasse: A++ bis A

Diese Leuchte enthält eingebaute LED-Lampen.
Die Lampen können in der Leuchte nicht ausgetauscht werden.

LED-Anbaudownlight

Leuchtmittel: LED, Farbwiedergabe: CRI > 80, Leistung: 7 W, Abstrahlwinkel: 120 °, Material: Aluminium / Glas

Energieeffizienzklasse: A++ bis A

Diese Leuchte enthält eingebaute LED-Lampen.
Die Lampen können in der Leuchte nicht ausgetauscht werden.

Artikel-Nr.	Farbe	Lichtstrom	Lichtfarbe	Preis €
12076173	strukturweiß	450 lm	3000 K	162,60

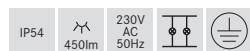

Artikel-Nr.	Farbe	Lichtstrom	Lichtfarbe	Preis €
12077173	strukturweiß	450 lm	3000 K	138,80

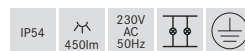

Referenz:
Evangelische freikirchliche Gemeinde, Wesel

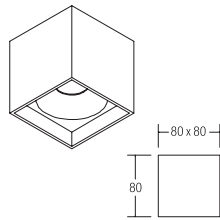

LED-Anbaudownlight

Leuchtmittel: LED, Farbwiedergabe: CRI > 80, Leistung: 4 W, Abstrahlwinkel: 40 °, Material: Aluminium / Kunststoff

Energieeffizienzklasse: A++ bis A

Diese Leuchte enthält eingebaute LED-Lampen.

Die Lampen können in der Leuchte nicht ausgetauscht werden.

Artikel-Nr.	Farbe	Lichtstrom	Lichtfarbe	Preis €
12073183	strukturschwarz / matt gold	300 lm	3000 K	150,70

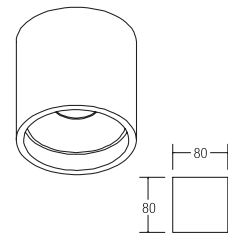
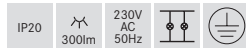

LED-Anbaudownlight

Leuchtmittel: LED, Farbwiedergabe: CRI > 80, Leistung: 4 W, Abstrahlwinkel: 40 °, Material: Aluminium / Kunststoff

Energieeffizienzklasse: A++ bis A

Diese Leuchte enthält eingebaute LED-Lampen.

Die Lampen können in der Leuchte nicht ausgetauscht werden.

Artikel-Nr.	Farbe	Lichtstrom	Lichtfarbe	Preis €
12072183	strukturschwarz / matt gold	300 lm	3000 K	145,40

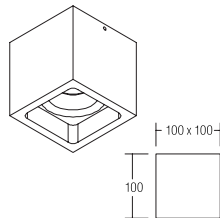

LED-Anbaudownlight

Leuchtmittel: LED, Farbwiedergabe: CRI > 80, Leistung: 15 W, Abstrahlwinkel: 40 °, Material: Aluminium / Glas

Energieeffizienzklasse: A++ bis A

Diese Leuchte enthält eingebaute LED-Lampen.

Die Lampen können in der Leuchte nicht ausgetauscht werden.

Artikel-Nr.	Farbe	Lichtstrom	Lichtfarbe	Preis €
12075183	strukturschwarz	1125 lm	3000 K	177,60

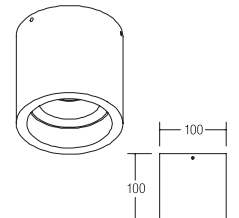
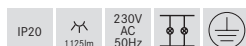

LED-Anbaudownlight

Leuchtmittel: LED, Farbwiedergabe: CRI > 80, Leistung: 15 W, Abstrahlwinkel: 40 °, Material: Aluminium / Glas

Energieeffizienzklasse: A++ bis A

Diese Leuchte enthält eingebaute LED-Lampen.

Die Lampen können in der Leuchte nicht ausgetauscht werden.

Artikel-Nr.	Farbe	Lichtstrom	Lichtfarbe	Preis €
12074183	strukturschwarz	1125 lm	3000 K	173,10





LED-Anbauleuchte rund 300

NEU

Zu verwenden als Wand- oder Deckenleuchte
Betriebsgerät LED Konverter - intern (schaltbar)

Leuchtmittel: LED, Farbwiedergabe: CRI > 80, Leistung: 14,7 W, Material: Aluminum / Stahl / Acryl, Maße: 300 x 80 mm (D x H)

Energieeffizienzklasse: A++ bis A

Diese Leuchte enthält eingebaute LED-Lampen.
Die Lampen können in der Leuchte nicht ausgetauscht werden.

Artikel-Nr.	Farbe	Lichtstrom	Lichtfarbe	Preis €
12313683	silber	1285 lm	3000 K	298,00
12313684	silber	1420 lm	4000 K	298,00



Dieser Artikel unterliegt der Rabattgruppe 2!

LED-Anbauleuchte rund 600

NEU

Zu verwenden als Wand- oder Deckenleuchte
Betriebsgerät LED Konverter - intern (schaltbar)

Leuchtmittel: LED, Farbwiedergabe: CRI > 80, Leistung: 45,1 W, Material: Aluminum / Stahl / Acryl, Maße: 600 x 80 mm (D x H)

Energieeffizienzklasse: A++ bis A

Diese Leuchte enthält eingebaute LED-Lampen.
Die Lampen können in der Leuchte nicht ausgetauscht werden.

Artikel-Nr.	Farbe	Lichtstrom	Lichtfarbe	Preis €
12315683	silber	4860 lm	3000 K	729,00
12315684	silber	5020 lm	4000 K	729,00



Dieser Artikel unterliegt der Rabattgruppe 2!

LED-Anbauleuchte rund 400

NEU

Zu verwenden als Wand- oder Deckenleuchte
Betriebsgerät LED Konverter - intern (schaltbar)

Leuchtmittel: LED, Farbwiedergabe: CRI > 80, Leistung: 30,3 W, Material: Aluminum / Stahl / Acryl, Maße: 400 x 80 mm (D x H)

Energieeffizienzklasse: A++ bis A

Diese Leuchte enthält eingebaute LED-Lampen.
Die Lampen können in der Leuchte nicht ausgetauscht werden.

Artikel-Nr.	Farbe	Lichtstrom	Lichtfarbe	Preis €
12314683	silber	2390 lm	3000 K	398,00
12314684	silber	2640 lm	4000 K	398,00



Dieser Artikel unterliegt der Rabattgruppe 2!

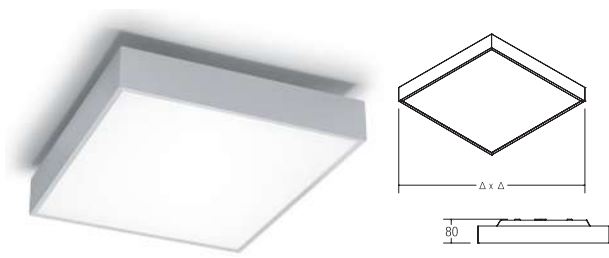

LED-Anbauleuchte eckig 300 x 300

NEU

Zu verwenden als Wand- oder Deckenleuchte
Betriebsgerät LED Konverter - intern (schaltbar)

Leuchtmittel: LED, Farbwiedergabe: CRI > 80, Leistung: 17,4 W, Material: Aluminium / Stahl / Acryl, Maße: 300 x 300 x 80 mm (L x B x H)

Energieeffizienzklasse: A++ bis A

Diese Leuchte enthält eingebaute LED-Lampen.
Die Lampen können in der Leuchte nicht ausgetauscht werden.

Artikel-Nr.	Farbe	Lichtstrom	Lichtfarbe	Preis €
12316263	alu matt	1590 lm	3000 K	249,00
12316264	alu matt	1690 lm	4000 K	249,00

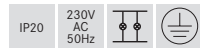

Dieser Artikel unterliegt der Rabattgruppe 2!

LED-Anbauleuchte eckig 430 x 430

NEU

Zu verwenden als Wand- oder Deckenleuchte
Betriebsgerät LED Konverter - intern (schaltbar)

Leuchtmittel: LED, Farbwiedergabe: CRI > 80, Leistung: 29,5 W, Material: Aluminium / Stahl / Acryl, Maße: 430 x 430 x 80 mm (L x B x H)

Energieeffizienzklasse: A++ bis A

Diese Leuchte enthält eingebaute LED-Lampen.
Die Lampen können in der Leuchte nicht ausgetauscht werden.

Artikel-Nr.	Farbe	Lichtstrom	Lichtfarbe	Preis €
12317263	alu matt	2520 lm	3000 K	412,00
12317264	alu matt	2740 lm	4000 K	412,00



Dieser Artikel unterliegt der Rabattgruppe 2!

LED-Anbauleuchte eckig 600 x 600

NEU

Zu verwenden als Wand- oder Deckenleuchte
Betriebsgerät LED Konverter - intern (schaltbar)

Leuchtmittel: LED, Farbwiedergabe: CRI > 80, Leistung: 69,7 W, Material: Aluminium / Stahl / Acryl, Maße: 600 x 600 x 80 mm (L x B x H)

Energieeffizienzklasse: A++ bis A

Diese Leuchte enthält eingebaute LED-Lampen.
Die Lampen können in der Leuchte nicht ausgetauscht werden.

Artikel-Nr.	Farbe	Lichtstrom	Lichtfarbe	Preis €
12318263	alu matt	6323 lm	3000 K	579,00
12318264	alu matt	6747 lm	4000 K	579,00



Dieser Artikel unterliegt der Rabattgruppe 2!



Pendelsatz

NEU

3-seiliger Pendelsatz zu den Leuchten
12313-12314-12315-12316-12317-12318.

Artikel-Nr.	Preis €
81012000	139,00

Dieser Artikel unterliegt der Rabattgruppe 2!

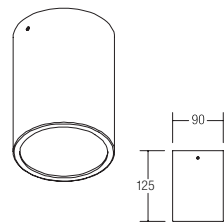

LED-Anbaudownlight

Leuchtmittel: LED, Farbwiedergabe: CRI > 80, Leistung: 10 W, Abstrahlwinkel: 85 °, Material: Aluminium / Glas

Energieeffizienzklasse: A++ bis A

Diese Leuchte enthält eingebaute LED-Lampen.
Die Lampen können in der Leuchte nicht ausgetauscht werden.

Artikel-Nr.	Farbe	Lichtstrom	Lichtfarbe	Preis €
88521173	strukturweiß	900 lm	3000 K	189,10
88521183	strukturschwarz	900 lm	3000 K	189,10
88521693	struktursilber	900 lm	3000 K	189,10

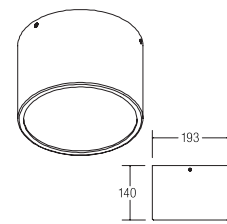
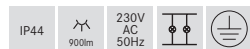

LED-Anbaudownlight

Leuchtmittel: LED, Farbwiedergabe: CRI > 80, Leistung: 26 W, Abstrahlwinkel: 60 °, Material: Aluminium / Glas

Energieeffizienzklasse: A++ bis A

Diese Leuchte enthält eingebaute LED-Lampen.
Die Lampen können in der Leuchte nicht ausgetauscht werden.

Artikel-Nr.	Farbe	Lichtstrom	Lichtfarbe	Preis €
88523173	strukturweiß	2000 lm	3000 K	220,80
88523183	strukturschwarz	2000 lm	3000 K	220,80
88523693	struktursilber	2000 lm	3000 K	220,80

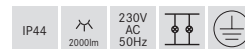

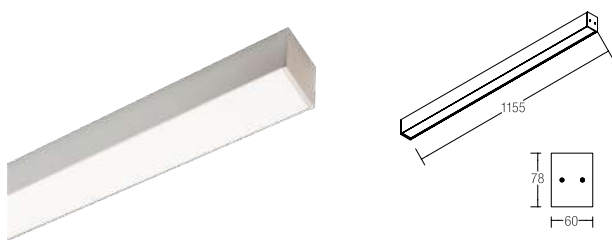

LED-Anbauprofilleuchte BIRO, Mikroprismen

NEU

LED-Profilleuchte mit mikroprismatischer Abdeckung.

Leuchtmittel: LED, Farbwiedergabe: CRI > 80, Blendungsbewertung:
UGR<19, Leistung: 30 W, Abstrahlwinkel: >80 °

Energieeffizienzklasse: A++ bis A

Diese Leuchte enthält eingebaute LED-Lampen.

Die Lampen können in der Leuchte nicht ausgetauscht werden.

Artikel-Nr.	Farbe	Lichtstrom	Lichtfarbe	Preis €
77101694	struktursilber	2500 lm	4000 K	319,00

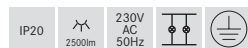

Dieser Artikel unterliegt der Rabattgruppe 2!

LED-Anbauprofilleuchte BIRO, opal

NEU

LED-Profilleuchte mit opaler Abdeckung.

Leuchtmittel: LED, Farbwiedergabe: CRI > 80, Leistung: 30 W,
Abstrahlwinkel: >80 °

Energieeffizienzklasse: A++ bis A

Diese Leuchte enthält eingebaute LED-Lampen.

Die Lampen können in der Leuchte nicht ausgetauscht werden.

Artikel-Nr.	Farbe	Lichtstrom	Lichtfarbe	Preis €
77102694	struktursilber	2700 lm	4000 K	249,00



Dieser Artikel unterliegt der Rabattgruppe 2!

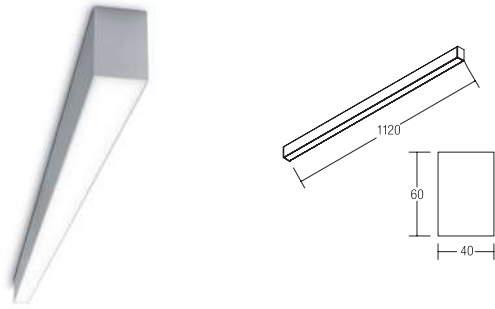

LED-Anbauprofilleuchte, satiniert

NEU

LED-Lichtkanal mit satiniertem Abdeckung.

Leuchtmittel: LED, Farbwiedergabe: CRI > 80, Leistung: 22,3 W, Abstrahlwinkel: >80 °, Material: Aluminium / Acryl

Energieeffizienzklasse: A++ bis A

Diese Leuchte enthält eingebaute LED-Lampen.

Die Lampen können in der Leuchte nicht ausgetauscht werden.

Artikel-Nr.	Farbe	Lichtstrom	Lichtfarbe	Preis €
77111263	silber	2325 lm	3000 K	298,00
77111264	silber	2436 lm	4000 K	298,00

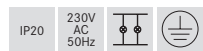

Dieser Artikel unterliegt der Rabattgruppe 2!

LED-Anbauprofilleuchte, Mikropismen

NEU

LED-Lichtkanal mit mikropismatischer Abdeckung.

Leuchtmittel: LED, Farbwiedergabe: CRI > 80, Blendungsbewertung: UGR<19, Leistung: 22,3 W, Abstrahlwinkel: >80 °, Material: Aluminium / Acryl

Energieeffizienzklasse: A++ bis A

Diese Leuchte enthält eingebaute LED-Lampen.

Die Lampen können in der Leuchte nicht ausgetauscht werden.

Artikel-Nr.	Farbe	Lichtstrom	Lichtfarbe	Preis €
77112263	silber	2325 lm	3000 K	349,00
77112264	silber	2436 lm	4000 K	349,00

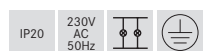

Dieser Artikel unterliegt der Rabattgruppe 2!





Anbauleuchte KORİ, 310 x 310, inkl. Indirektanteil

NEU

Deckenleuchte im quadratischen Design mit abgerundeten Ecken, Lichtaustritt durch mattes Opalglas mit indirektem Lichtanteil. Schirmmaterial: Chintz; Schirmfarbe: schwarz. Weitere Schirmvarianten auf Anfrage lieferbar.

Ausführung: E14, Anzahl der Leuchtmittel / Fassungen: 3 Stk, Leistung: max. 3 x 40 W, Maße: L x B x H: 310 x 310 x 90 mm

Energieeffizienzklasse: A++ bis E

Artikel-Nr.	Farbe	Preis €
58191000	schwarz	328,70

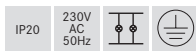

Dieser Artikel unterliegt der Rabattgruppe 2!



LED-Anbauleuchte KORİ, 310 x 310, inkl. Indirektanteil

NEU

Deckenleuchte im quadratischen Design mit abgerundeten Ecken, Lichtaustritt durch mattes Opalglas mit indirektem Lichtanteil. Schirmmaterial: Chintz; Schirmfarbe: schwarz. Weitere Schirmvarianten auf Anfrage lieferbar.

Leuchtmittel: LED, Farbwiedergabe: CRI > 80, Leistung: 15 W, Maße: L x B x H: 310 x 310 x 90 mm

Energieeffizienzklasse: A++ bis A

Diese Leuchte enthält eingebaute LED-Lampen. Die Lampen können in der Leuchte nicht ausgetauscht werden.

Artikel-Nr.	Farbe	Lichtfarbe	Preis €
58192003	schwarz	3000 K	510,10

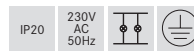

Dieser Artikel unterliegt der Rabattgruppe 2!



Anbauleuchte KORİ, 380 x 380, inkl. Indirektanteil

NEU

Deckenleuchte im quadratischen Design mit abgerundeten Ecken, Lichtaustritt durch mattes Opalglas mit indirektem Lichtanteil. Schirmmaterial: Chintz; Schirmfarbe: hellbraun. Weitere Schirmvarianten auf Anfrage lieferbar.

Ausführung: E14, Anzahl der Leuchtmittel / Fassungen: 4 Stk, Leistung: max. 4 x 40 W, Maße: L x B x H: 380 x 380 x 95 mm

Energieeffizienzklasse: A++ bis E

Artikel-Nr.	Farbe	Preis €
58193000	hellbraun	520,30



Dieser Artikel unterliegt der Rabattgruppe 2!



LED-Anbauleuchte KORİ, 380 x 380, inkl. Indirektanteil

NEU

Deckenleuchte im quadratischen Design mit abgerundeten Ecken, Lichtaustritt durch mattes Opalglas mit indirektem Lichtanteil. Schirmmaterial: Chintz; Schirmfarbe: hellbraun. Weitere Schirmvarianten auf Anfrage lieferbar.

Leuchtmittel: LED, Farbwiedergabe: CRI > 80, Leistung: 18 W, Maße: L x B x H: 380 x 380 x 95 mm

Energieeffizienzklasse: A++ bis A

Diese Leuchte enthält eingebaute LED-Lampen. Die Lampen können in der Leuchte nicht ausgetauscht werden.

Artikel-Nr.	Farbe	Lichtfarbe	Preis €
58194003	hellbraun	3000 K	737,80

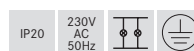

Dieser Artikel unterliegt der Rabattgruppe 2!



Anbauleuchte 330

NEU

Deckenleuchte im runden Design, Lichtaustritt durch mattes Opalglas mit indirektem Lichtanteil.

Schirmmaterial: Chintz; Schirmfarbe: grau.
Weitere Schirmvarianten auf Anfrage lieferbar.

Ausführung: E27, Anzahl der Leuchtmittel / Fassungen: 2 Stk, Leistung: max. 60 W, Maße: D x H: 330 x 70 mm

Energieeffizienzklasse: A++ bis E

Artikel-Nr.	Farbe	Preis €
58211000	grau	245,40

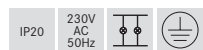

Dieser Artikel unterliegt der Rabattgruppe 2!

LED-Anbauleuchte 330

NEU

Deckenleuchte im runden Design, Lichtaustritt durch mattes Opalglas mit indirektem Lichtanteil.

Schirmmaterial: Chintz; Schirmfarbe: grau.
Weitere Schirmvarianten auf Anfrage lieferbar.

Leuchtmittel: LED, Farbwiedergabe: CRI > 80, Leistung: 15 W, Maße: D x H: 330 x 70 mm

Energieeffizienzklasse: A++ bis A

Diese Leuchte enthält eingebaute LED-Lampen.
Die Lampen können in der Leuchte nicht ausgetauscht werden.

Artikel-Nr.	Farbe	Lichtfarbe	Preis €
58212003	grau	3000 K	417,30

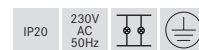

Dieser Artikel unterliegt der Rabattgruppe 2!





Anbauleuchte 420

NEU

Deckenleuchte im runden Design, Lichtaustritt durch mattes Opalglas.
Schirmmaterial: Chintz; Schirmfarbe: orange.
Weitere Schirmvarianten auf Anfrage lieferbar.

Ausführung: E27, Anzahl der Leuchtmittel / Fassungen: 3 Stk, Leistung:
max. 3 x 60 W, Maße: D x H: 420 x 90 mm

Energieeffizienzklasse: A++ bis E

Artikel-Nr.	Farbe	Preis €
58213000	orange	312,00

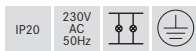

Dieser Artikel unterliegt der Rabattgruppe 2!



LED-Anbauleuchte 420

NEU

Deckenleuchte im runden Design, Lichtaustritt durch mattes Opalglas.
Schirmmaterial: Chintz; Schirmfarbe: orange.
Weitere Schirmvarianten auf Anfrage lieferbar.

Leuchtmittel: LED, Farbwiedergabe: CRI > 80, Leistung: 25 W, Maße: D
x H: 420 x 90 mm

Energieeffizienzklasse: A++ bis A

Diese Leuchte enthält eingebaute LED-Lampen.
Die Lampen können in der Leuchte nicht ausgetauscht werden.

Artikel-Nr.	Farbe	Lichtfarbe	Preis €
58214003	orange	3000 K	526,90

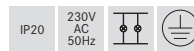

Dieser Artikel unterliegt der Rabattgruppe 2!



Anbauleuchte 470

NEU

Deckenleuchte im runden Design, Lichtaustritt durch mattes Opalglas.
Schirmmaterial: Chintz; Schirmfarbe: violett.
Weitere Schirmvarianten auf Anfrage lieferbar.

Ausführung: E27, Anzahl der Leuchtmittel / Fassungen: 3 Stk, Leistung:
max. 3 x 60 W, Maße: D x H: 470 x 110 mm

Energieeffizienzklasse: A++ bis E

Artikel-Nr.	Farbe	Preis €
58215000	violett	428,70



Dieser Artikel unterliegt der Rabattgruppe 2!

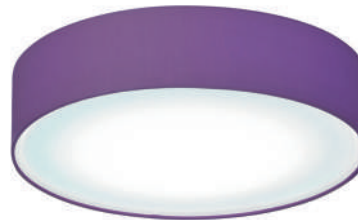

LED-Anbauleuchte 470

NEU

Deckenleuchte im runden Design, Lichtaustritt durch mattes Opalglas.
Schirmmaterial: Chintz; Schirmfarbe: violett.
Weitere Schirmvarianten auf Anfrage lieferbar.

Leuchtmittel: LED, Farbwiedergabe: CRI > 80, Leistung: 29 W, Maße: D
x H: 470 x 110 mm

Energieeffizienzklasse: A++ bis A

Diese Leuchte enthält eingebaute LED-Lampen.
Die Lampen können in der Leuchte nicht ausgetauscht werden.

Artikel-Nr.	Farbe	Lichtfarbe	Preis €
58216003	violett	3000 K	695,60

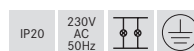

Dieser Artikel unterliegt der Rabattgruppe 2!



Anbauleuchte Soft Cube, 280 x 280 NEU

Stoffleuchte, quadratisch zum Deckenanbau.
Diffusor aus Polycarbonatfolie, Schirmmaterial: Chintz Schirmfarbe rot.
Weitere Schirmvarianten auf Anfrage lieferbar.

Ausführung: E27, Anzahl der Leuchtmittel / Fassungen: 2 Stk, Leistung:
max. 60 W, Maße: L x B x H: 280 x 280 x 180 mm

Energieeffizienzklasse: A++ bis E

Artikel-Nr.	Farbe	Preis €
58231000	rot	224,60



Dieser Artikel unterliegt der Rabattgruppe 2!



Anbauleuchte Soft Cube, 380 x 380

NEU

Stoffleuchte quadratisch zum Deckenanbau
Diffusor aus Polycarbonatfolie, Schirmmaterial: Chintz; Schirmfarbe hellbraun.

Weitere Schirmvarianten auf Anfrage lieferbar.

Ausführung: E27, Anzahl der Leuchtmittel / Fassungen: 3 Stk,
Leistung: max. 60 W, Maße: L x B x H: 380 x 380 x 180 mm

Energieeffizienzklasse: A++ bis E

Artikel-Nr.	Farbe	Preis €
58233000	hellbraun	257,90

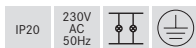

Dieser Artikel unterliegt der Rabattgruppe 2!



Anbauleuchte Soft Cube, 480 x 480

NEU

Stoffleuchte quadratisch zum Deckenanbau
Diffusor aus Polycarbonatfolie, Schirmmaterial: Chintz; Schirmfarbe hellbraun

Weitere Schirmvarianten auf Anfrage lieferbar.

Ausführung: E27, Anzahl der Leuchtmittel / Fassungen: 3 Stk,
Leistung: max. 60 W, Maße: L x B x H: 480 x 480 x 180 mm

Energieeffizienzklasse: A++ bis E

Artikel-Nr.	Farbe	Preis €
58235000	hellbraun	295,40



Dieser Artikel unterliegt der Rabattgruppe 2!



Anbauleuchte Soft Cube, 580 x 580

NEU

Stoffleuchte, quadratisch zum Deckenanbau.
Diffusor aus Polycarbonatfolie, Schirmmaterial: Chintz;
Schirmfarbe hellbraun

Weitere Schirmvarianten auf Anfrage lieferbar.

Ausführung: E27, Anzahl der Leuchtmittel / Fassungen: 5 Stk,
Leistung: max. 60 W, Maße: L x B x H: 580 x 580 x 180 mm

Energieeffizienzklasse: A++ bis E

Artikel-Nr.	Farbe	Preis €
58237000	hellbraun	370,30



Dieser Artikel unterliegt der Rabattgruppe 2!



Anbauleuchte Soft Cube, 780 x 780

NEU

Stoffleuchte, quadratisch zum Deckenanbau.
Diffusor aus Polycarbonatfolie, Schirmmaterial: Chintz;
Schirmfarbe hellbraun

Weitere Schirmvarianten auf Anfrage lieferbar.

Ausführung: E27, Anzahl der Leuchtmittel / Fassungen: 5 Stk,
Leistung: max. 60 W, Maße: L x B x H: 780 x 780 x 180 mm

Energieeffizienzklasse: A++ bis E

Artikel-Nr.	Farbe	Preis €
58239000	hellbraun	474,50



Dieser Artikel unterliegt der Rabattgruppe 2!



Anbauleuchte Soft Tube, 280

NEU

Stoffleuchte zylindrisch zum Deckenanbau
 Diffusor aus Polycarbonatfolie, Schirmmaterial: Chintz;
 Schirmfarbe haselnuss

Weitere Schirmvarianten auf Anfrage lieferbar.

Ausführung: E27, Anzahl der Leuchtmittel / Fassungen: 2 Stk,
 Leistung: max. 2 x 60 W, Maße: D x H: 280 x 180 mm

Energieeffizienzklasse: A++ bis E

Artikel-Nr.	Farbe	Preis €
58250000	haselnuss	203,70

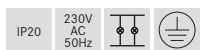

Dieser Artikel unterliegt der Rabattgruppe 2!



Anbauleuchte Soft Tube, 380

NEU

Stoffleuchte, zylindrisch zum Deckenanbau.
Diffusor aus Polycarbonatfolie, Schirmmaterial: Chintz;
Schirmfarbe schwarz.

Weitere Schirmvarianten auf Anfrage lieferbar.

Ausführung: E27, Anzahl der Leuchtmittel / Fassungen: 3 Stk,
Leistung: max. 3 x 60 W, Maße: D x H: 380 x 180 mm

Energieeffizienzklasse: A++ bis E

Artikel-Nr.	Farbe	Preis €
58252000	schwarz	237,10

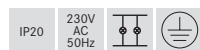

Dieser Artikel unterliegt der Rabattgruppe 2!



Anbauleuchte Soft Tube, 480

NEU

Stoffleuchte, zylindrisch zum Deckenanbau.
Diffusor aus Polycarbonatfolie, Schirmmaterial: Chintz;
Schirmfarbe schwarz.

Weitere Schirmvarianten auf Anfrage lieferbar.

Ausführung: E27, Anzahl der Leuchtmittel / Fassungen: 3 Stk,
Leistung: max. 3 x 60 W, Maße: D x H: 480 x 180 mm

Energieeffizienzklasse: A++ bis E

Artikel-Nr.	Farbe	Preis €
58254000	schwarz	270,40



Dieser Artikel unterliegt der Rabattgruppe 2!



Anbauleuchte Soft Tube, 580

NEU

Stoffleuchte, zylindrisch zum Deckenanbau.
Diffusor aus Polycarbonatfolie, Schirmmaterial: Chintz;
Schirmfarbe schwarz.

Weitere Schirmvarianten auf Anfrage lieferbar.

Ausführung: E27, Anzahl der Leuchtmittel / Fassungen: 5 Stk,
Leistung: max. 5 x 60 W, Maße: D x H: 580 x 180 mm

Energieeffizienzklasse: A++ bis E

Artikel-Nr.	Farbe	Preis €
58256000	schwarz	349,50



Dieser Artikel unterliegt der Rabattgruppe 2!



Anbauleuchte Soft Tube, 780

NEU

Stoffleuchte, zylindrisch zum Deckenanbau.
Diffusor aus Polycarbonatfolie, Schirmmaterial: Chintz;
Schirmfarbe schwarz.

Weitere Schirmvarianten auf Anfrage lieferbar.

Ausführung: E27, Anzahl der Leuchtmittel / Fassungen: 5 Stk,
Leistung: max. 5 x 60 W, Maße: D x H: 780 x 180 mm

Energieeffizienzklasse: A++ bis E

Artikel-Nr.	Farbe	Preis €
58258000	schwarz	437,00

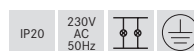

Dieser Artikel unterliegt der Rabattgruppe 2!



Anbauleuchte

NEU

Neuheit in zeitlosem runden Design, lieferbar in verschiedenen Leuchtmittel- und Leistungsausführungen. Zu verwenden als Wand- oder Deckenleuchte, Opal-Glas mit Glasbefestigung über Bajonettverschluss.

Leuchten mit LED- Leuchtmittel enthalten festeingebaute LED-Lampen. Die Lampen können in der Leuchte nicht ausgetauscht werden.

Artikel-Nr.	Leistung	Maße	Ausführung	Anzahl der Leuchtmittel / Fassungen	Energieeffizienzklasse	Lichtfarbe	Preis €
58272003	11 W	D x H: 250 x 100 mm	LED		A++ bis A	3000 K	248,50
58274003	15 W	D x H: 300 x 100 mm	LED		A++ bis A	3000 K	286,50
58276003	25 W	D x H: 350 x 120 mm	LED		A++ bis A	3000 K	391,90
58278003	29 W	D x H: 450 x 130 mm	LED		A++ bis A	3000 K	518,50
58280003	29 W	D x H: 550 x 150 mm	LED		A++ bis A	3000 K	628,20
58271000	max. 60 W	D x H: 250 x 100 mm	E27	1 Stk	A++ bis E	-	78,80
58273000	max. 60 W	D x H: 300 x 100 mm	E27	2 Stk	A++ bis E	-	103,80
58275000	max. 60 W	D x H: 350 x 120 mm	E27	3 Stk	A++ bis E	-	162,10
58277000	max. 60 W	D x H: 450 x 130 mm	E27	3 Stk	A++ bis E	-	220,40
58279000	max. 60 W	D x H: 550 x 150 mm	E27	3 Stk	A++ bis E	-	345,40



Diese Artikel unterliegen der Rabattgruppe 2!



Anbauleuchte

NEU

Neuheit in zeitlosem, zylindrischen Design, lieferbar in verschiedenen Leuchtmittel- und Leistungsausführungen. Zu verwenden als Wand- oder Deckenleuchte, Opal-Glas mit Glasbefestigung über Bajonettverschluss.

Leuchten mit LED- Leuchtmittel enthalten festeingebaute LED-Lampen. Die Lampen können in der Leuchte nicht ausgetauscht werden.

Artikel-Nr.	Leistung	Maße	Ausführung	Anzahl der Leuchtmittel / Fassungen	Energieeffizienzklasse	Lichtfarbe	Preis €
58292003	11 W	D x H: 260 x 65 mm	LED		A++ bis A	3000 K	290,70
58294003	15 W	D x H: 310 x 70 mm	LED		A++ bis A	3000 K	332,90
58296003	25 W	D x H: 400 x 90 mm	LED		A++ bis A	3000 K	442,60
58298003	29 W	D x H: 450 x 110 mm	LED		A++ bis A	3000 K	619,70
58291000	max. 60 W	D x H: 260 x 65 mm	E27	1 Stk	A++ bis E	-	120,40
58293000	max. 60 W	D x H: 310 x 70 mm	E27	2 Stk	A++ bis E	-	162,10
58295000	max. 60 W	D x H: 400 x 90 mm	E27	3 Stk	A++ bis E	-	220,40
58297000	max. 60 W	D x H: 450 x 110 mm	E27	3 Stk	A++ bis E	-	345,40



Diese Artikel unterliegen der Rabattgruppe 2!



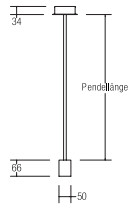

Pendelleuchte GUTO

NEU

Lieferung erfolgt ohne Leuchtmittel.

Ausführung: E27, Leistung: max. 60 W, Material: Messing

Energieeffizienzklasse: A++ bis E

Artikel-Nr.	Beschreibung	Preis €
63004020	Pendellänge 400mm	159,00
63006020	Pendellänge 600mm	169,00
63008020	Pendellänge 800mm	179,00

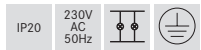

Diese Artikel unterliegen der Rabattgruppe 2!



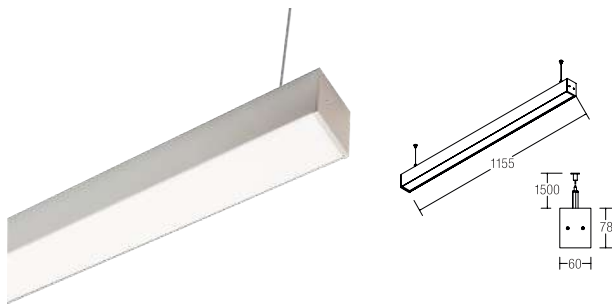

LED-Pendelprofilleuchte BIRO, Mikrop Prismen

NEU

Optik: Mikrop Prismen

Pendellänge max. 1500mm, Gewicht: 2500g

Leuchtmittel: LED, Farbwiedergabe: CRI > 80, Blendungsbewertung: UGR<19, Leistung: 30 W, Abstrahlwinkel: >80 °, Material: Aluminium / Stahl / Kunststoff

Energieeffizienzklasse: A++ bis A

Diese Leuchte enthält eingebaute LED-Lampen.

Die Lampen können in der Leuchte nicht ausgetauscht werden.

Artikel-Nr.	Farbe	Lichtstrom	Lichtfarbe	Preis €
77201694	struktursilber	2500 lm	4000 K	398,00

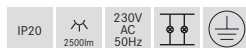

Dieser Artikel unterliegt der Rabattgruppe 2!

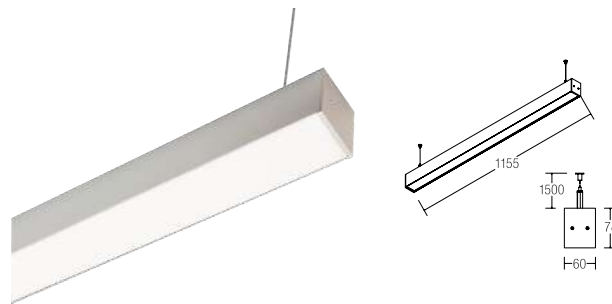

LED-Pendelprofilleuchte BIRO, Mikrop Prismen mit Indirektanteil

NEU

Optik: Mikrop Prismen

Pendellänge max. 1500mm, Gewicht: 2550g

Leuchtmittel: LED, Farbwiedergabe: CRI > 80, Leistung: direkt 30 W, indirekt 14 W, Abstrahlwinkel: >80 °, Material: Aluminium / Stahl / Kunststoff

Energieeffizienzklasse: A++ bis A

Diese Leuchte enthält eingebaute LED-Lampen.

Die Lampen können in der Leuchte nicht ausgetauscht werden.

Artikel-Nr.	Farbe	Lichtstrom	Lichtfarbe	Preis €
77301694	struktursilber	2500 lm	4000 K	498,00

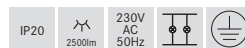

Dieser Artikel unterliegt der Rabattgruppe 2!

LED-Pendelprofilleuchte BIRO, opal

NEU

Optik: Opal

Pendellänge max. 1500mm, Gewicht: 2500g

Leuchtmittel: LED, Farbwiedergabe: CRI > 80, Leistung: 30 W, Abstrahlwinkel: >80 °, Material: Aluminium / Stahl / Kunststoff

Energieeffizienzklasse: A++ bis A

Diese Leuchte enthält eingebaute LED-Lampen.

Die Lampen können in der Leuchte nicht ausgetauscht werden.

Artikel-Nr.	Farbe	Lichtstrom	Lichtfarbe	Preis €
77202694	struktursilber	2700 lm	4000 K	298,00

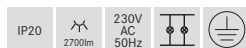

Dieser Artikel unterliegt der Rabattgruppe 2!

LED-Pendelprofilleuchte BIRO, opal mit Indirektanteil

NEU

Optik: Opal

Pendellänge max. 1500mm, Gewicht: 2550g

Leuchtmittel: LED, Farbwiedergabe: CRI > 80, Leistung: direkt 30 W, indirekt 14 W, Abstrahlwinkel: >80 °, Material: Aluminium / Stahl / Kunststoff

Energieeffizienzklasse: A++ bis A

Diese Leuchte enthält eingebaute LED-Lampen.

Die Lampen können in der Leuchte nicht ausgetauscht werden.

Artikel-Nr.	Farbe	Lichtstrom	Lichtfarbe	Preis €
77302694	struktursilber	2700 lm	4000 K	398,00

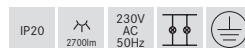

Dieser Artikel unterliegt der Rabattgruppe 2!

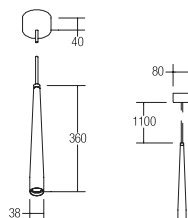

LED-Pendelleuchte CREION

NEU

Leuchtmittel: LED, Farbwiedergabe: CRI > 80, Leistung: 3 W, Abstrahlwinkel: 10 °, Material: Aluminium / Stahl / Kunststoff

Energieeffizienzklasse: A++ bis A

Diese Leuchte enthält eingebaute LED-Lampen.
Die Lampen können in der Leuchte nicht ausgetauscht werden.

Artikel-Nr.	Farbe	Lichtstrom	Lichtfarbe	Preis €
12011173	strukturweiß	220 lm	3000 K	99,00

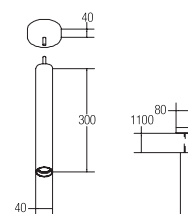
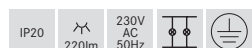

LED-Pendelleuchte CREION

NEU

Leuchtmittel: LED, Farbwiedergabe: CRI > 80, Leistung: 3 W, Abstrahlwinkel: 10 °, Material: Aluminium / Stahl / Kunststoff

Energieeffizienzklasse: A++ bis A

Diese Leuchte enthält eingebaute LED-Lampen.
Die Lampen können in der Leuchte nicht ausgetauscht werden.

Artikel-Nr.	Farbe	Lichtstrom	Lichtfarbe	Preis €
12022173	strukturweiß	220 lm	3000 K	99,00

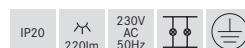



Referenz:
Showroom-Sedlmeyer, München

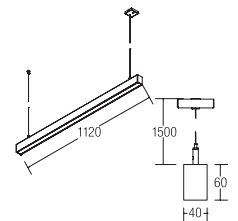
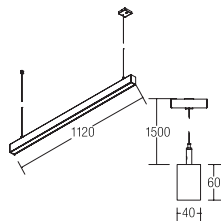

LED-Pendelprofilleuchte, satiniert

NEU

LED-Pendel-Lichtkanal mit satiniertes Abdeckung.
Pendellänge: 1500mm

Leuchtmittel: LED, Farbwiedergabe: CRI > 80, Leistung: 22,3 W, Abstrahlwinkel: >80 °, Material: Aluminium / Acryl

Energieeffizienzklasse: A++ bis A

Diese Leuchte enthält eingebaute LED-Lampen.
Die Lampen können in der Leuchte nicht ausgetauscht werden.

Artikel-Nr.	Farbe	Lichtstrom	Lichtfarbe	Preis €
77211263	silber	2325 lm	3000 K	429,00
77211264	silber	2436 lm	4000 K	429,00



Dieser Artikel unterliegt der Rabattgruppe 2!

Größenangaben in mm | Alle Preisangaben verstehen sich als unverbindliche Preisempfehlung (UVP) in Euro ohne MwSt.
Irrtümer vorbehalten. | Bestellung erfolgt zu unseren ab der Seite 536 abgedruckten Allgemeinen Verkaufsbedingungen.

LED-Pendelprofilleuchte, Mikroprismen

NEU

LED-Pendel-Lichtkanal mit mikroprismen Abdeckung.
Pendellänge: 1500mm

Leuchtmittel: LED, Farbwiedergabe: CRI > 80, Blendungsbewertung: UGR<19, Leistung: 22,3 W, Abstrahlwinkel: >80 °, Material: Aluminium / Acryl

Energieeffizienzklasse: A++ bis A

Diese Leuchte enthält eingebaute LED-Lampen.
Die Lampen können in der Leuchte nicht ausgetauscht werden.

Artikel-Nr.	Farbe	Lichtstrom	Lichtfarbe	Preis €
77212263	silber	2325 lm	3000 K	479,00
77212264	silber	2436 lm	4000 K	479,00



Dieser Artikel unterliegt der Rabattgruppe 2!



Pendelleuchte Soft Tube, 280

NEU

Stoffpendelleuchte in zylindrischer Form.
Diffusor aus Polycarbonatfolie.
Schirmfarbe grün.
Pendellänge 1 500 mm.
Weitere Schirmvarianten auf Anfrage lieferbar.

Ausführung: E27, Leistung: max. 1 x 60 W, Maße: D x H: 280 x 180 mm

Energieeffizienzklasse: A++ bis E

Artikel-Nr.	Farbe	Preis €
58260150	grün	249,60

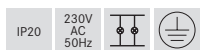

Dieser Artikel unterliegt der Rabattgruppe 2!



Pendelleuchte Soft Tube, 380

NEU

Stoffpendelleuchte in zylindrischer Form.
Diffusor aus Polycarbonatfolie. Schirmmaterial Chintz Schirmfarbe grün.
Pendellänge 1 500 mm.
Weitere Schirmvarianten auf Anfrage lieferbar.

Ausführung: E27, Leistung: max.: 1 x 60 W, Maße: D x H: 380 x 180 mm

Energieeffizienzklasse: A++ bis E

Artikel-Nr.	Farbe	Preis €
58262150	grün	270,40

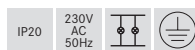

Dieser Artikel unterliegt der Rabattgruppe 2!



Pendelleuchte Soft Tube, 480

NEU

Stoffpendelleuchte in zylindrischer Form.
Diffusor aus Polycarbonatfolie.
Schirmfarbe grau.
Pendellänge 1 500 mm.
Weitere Schirmvarianten auf Anfrage lieferbar.

Ausführung: E27, Leistung: max. 3 x 60 W, Maße: D x H: 480 x 180 mm

Energieeffizienzklasse: A++ bis E

Artikel-Nr.	Farbe	Preis €
58264150	grau	416,20



Dieser Artikel unterliegt der Rabattgruppe 2!



Pendelleuchte Soft Tube, 580

NEU

Stoffpendelleuchte in zylindrischer Form.
Diffusor aus Polycarbonatfolie.
Schirmfarbe grau.
Pendellänge 1 500 mm.
Weitere Schirmvarianten auf Anfrage lieferbar.

Ausführung: E27, Leistung: max. 5 x 60 W, Maße: D x H: 580 x 180 mm

Energieeffizienzklasse: A++ bis E

Artikel-Nr.	Farbe	Preis €
58266150	grau	478,60



Dieser Artikel unterliegt der Rabattgruppe 2!



Pendelleuchte Soft Tube, 780

NEU

Stoffpendelleuchte in zylindrischer Form.

Diffusor aus Polycarbonatfolie.

Schirmfarbe grau.

Pendellänge 1500 mm.

Weitere Schirmvarianten auf Anfrage lieferbar.

Ausführung: E27, Leistung: max. 5 x 60 W, Maße: D x H: 780 x 180 mm

Energieeffizienzklasse: A++ bis E

Artikel-Nr.	Farbe	Preis €
58268150	grau	578,60



Dieser Artikel unterliegt der Rabattgruppe 2!

Größenangaben in mm | Alle Preisangaben verstehen sich als unverbindliche Preisempfehlung (UVP) in Euro ohne MwSt. Irrtümer vorbehalten. | Bestellung erfolgt zu unseren ab der Seite 536 abgedruckten Allgemeinen Verkaufsbedingungen.

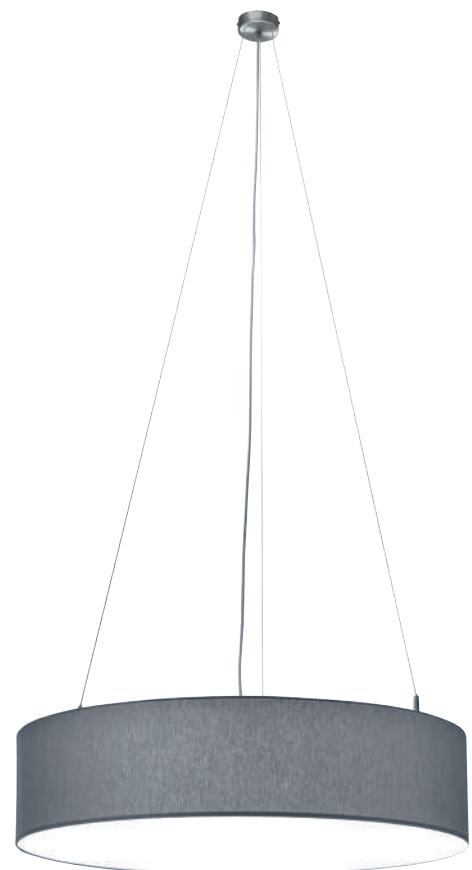



LED-Schienenstrahler 27W

Inkl. Lichtquelle: 1 x LED COB, Farbwiedergabe: CRI >80, Wärmeableitung: passiv (ohne Lüfter), Material: Aluminium / Klarglas / Kunststoff, Rotationswinkel: dreh- / schwenkbar, Maße Leuchte: Ø 126 mm x 173,5 mm, Gewicht ca. 2.800 g

Inkl. Betriebsgerät, nicht dimmbar (DALI auf Anfrage), Leistungsfaktor >0,9 (230 V AC)

Leuchte inkl. Euro-Adapter für Standard-3-Phasen-Schienen.

Weitere Informationen zu dieser Serie finden Sie unter dem Kapitel „Smart Light Solutions“.

Energieeffizienzklasse: A++ bis A

Diese Leuchte enthält eingebaute LED-Lampen.

Die Lampen können in der Leuchte nicht ausgetauscht werden.

Modulbauweise

Leistung LED: 24,3 W, Systemleistung: 27 W

Artikel-Nr. weiß	Artikel-Nr. schwarz	Artikel-Nr. silber	Farbtemperatur	Abstrahlwinkel	Abstrahlcharakteristik	Leuchtenlichtstrom	Systemeffizienz	Preis €
88347073	88347083	88347683	2700 K	12°	Spot (SP)	2559 lm	95 lm/W	339,00
88348073	88348083	88348683	2700 K	24°	Medium Flood (MF)	2585 lm	96 lm/W	339,00
88349073	88349083	88349683	2700 K	36°	Flood (FL)	2617 lm	97 lm/W	339,00
88350073	88350083	88350683	2700 K	60°	Wide Flood (WFL)	2630 lm	97 lm/W	339,00
88343073	88343083	88343683	3000 K	12°	Spot (SP)	2677 lm	99 lm/W	339,00
88344073	88344083	88344683	3000 K	24°	Medium Flood (MF)	2704 lm	100 lm/W	339,00
88345073	88345083	88345683	3000 K	36°	Flood (FL)	2738 lm	101 lm/W	339,00
88346073	88346083	88346683	3000 K	60°	Wide Flood (WFL)	2751 lm	102 lm/W	339,00
88347074	88347084	88347684	3500 K	12°	Spot (SP)	2756 lm	102 lm/W	339,00
88348074	88348084	88348684	3500 K	24°	Medium Flood (MF)	2783 lm	103 lm/W	339,00
88349074	88349084	88349684	3500 K	36°	Flood (FL)	2818 lm	104 lm/W	339,00
88350074	88350084	88350684	3500 K	60°	Wide Flood (WFL)	2832 lm	105 lm/W	339,00
88343074	88343084	88343684	4000 K	12°	Spot (SP)	2807 lm	104 lm/W	339,00
88344074	88344084	88344684	4000 K	24°	Medium Flood (MF)	2835 lm	105 lm/W	339,00
88345074	88345084	88345684	4000 K	36°	Flood (FL)	2871 lm	106 lm/W	339,00
88346074	88346084	88346684	4000 K	60°	Wide Flood (WFL)	2885 lm	107 lm/W	339,00

Artikel-Nr.	Beschreibung	Energieeffizienzklasse Bestromung 700 mA	Energieeffizienzklasse Bestromung 1050 mA	Preis	
88170027	Light Engine 2700K	für ModulMax®	A++	A+	93,70
88170003	Light Engine 3000 K	für ModulMax®	A+	A+	93,70
88170035	Light Engine 3500K	für ModulMax®	A++	A+	93,70
88170004	Light Engine 4000 K	für ModulMax®	A++	A+	93,70
88171001	Reflektor 12°	für ModulMax®			23,60
88171002	Reflektor 24°	für ModulMax®			23,60
88171003	Reflektor 36°	für ModulMax®			23,60
88171006	Reflektor 60°	für ModulMax®			23,60
88947000	Konverter 700mA	für ModulMax®			59,00
88948000	Konverter 1050mA	für ModulMax®			59,00

Zur bauseitigen Modifikation vorhandener ModulMax® LED-Schienenstrahler.



27W

Systemeffizienz bis zu 113 lm / W
Leuchtenlichtstrom bis zu 3057 lm

Preisvarianten

Abschlag ohne Schutzglas	Basisvariante: nicht dimmbar, inkl. Schutzglas	Aufschlag inkl. DALI-Adapter*	Aufschlag inkl. Spezial Food-Chip, nicht dimmbar
- 12,50 €	339,00 €	nicht verfügbar	+ 25,30 €



ModulMax® - Jetzt schnell & einfach online konfigurieren über den neuen BRUMBERG Online-Konfigurator www.brumberg.com/ModulMax-Konfigurator
Ausführliche Informationen zu ModulMax® finden Sie auf den Seiten 10-15.



Individuelle Food-Beleuchtungslösungen
Grundlegende Informationen zu den Spezial-Anforderungen im Bereich Food finden Sie auf Seite 164 im Retail-Katalog. Alle technischen Informationen und Daten stehen Ihnen als Download im Online-Konfigurator zur Verfügung.

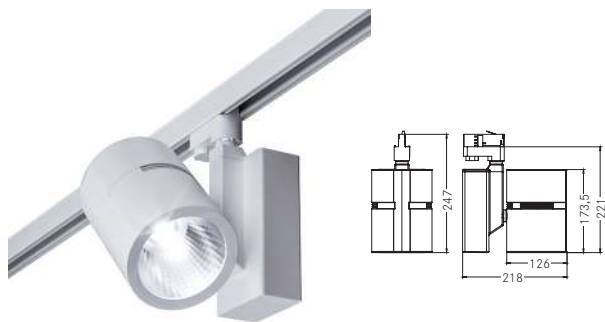

LED-Schienenstrahler 40 W

Inkl. Lichtquelle: 1 x LED COB, Farbwiedergabe: CRI >80, Wärmeableitung: passiv (ohne Lüfter), Material: Aluminium / Klarglas / Kunststoff, Rotationswinkel: dreh- / schwenkbar, Maße Leuchte: Ø 126 mm x 173,5 mm, Gewicht ca. 2.800 g

Inkl. Betriebsgerät, nicht dimmbar (DALI auf Anfrage), Leistungsfaktor >0,9 (230 V AC)

Leuchte inkl. Euro-Adapter für Standard-3-Phasen-Schienen.

Weitere Informationen zu dieser Serie finden Sie unter dem Kapitel „Smart Light Solutions“.

Energieeffizienzklasse: A++ bis A

Diese Leuchte enthält eingebaute LED-Lampen.

Die Lampen können in der Leuchte nicht ausgetauscht werden.

Modulbauweise

Leistung LED: 37,5 W, Systemleistung: 40 W

Artikel-Nr. weiß	Artikel-Nr. schwarz	Artikel-Nr. silber	Farbtemperatur	Abstrahlwinkel	Abstrahlcharakteristik	Leuchtenlichtstrom	Systemeffizienz	Preis €
88360073	88360083	88360683	2700 K	12°	Spot (SP)	3511 lm	88 lm/W	339,00
88361073	88361083	88361683	2700 K	24°	Medium Flood (MF)	3546 lm	89 lm/W	339,00
88362073	88362083	88362683	2700 K	36°	Flood (FL)	3590 lm	90 lm/W	339,00
88363073	88363083	88363683	2700 K	60°	Wide Flood (WFL)	3607 lm	90 lm/W	339,00
88356073	88356083	88356683	3000 K	12°	Spot (SP)	3673 lm	92 lm/W	339,00
88357073	88357083	88357683	3000 K	24°	Medium Flood (MF)	3710 lm	93 lm/W	339,00
88358073	88358083	88358683	3000 K	36°	Flood (FL)	3757 lm	94 lm/W	339,00
88359073	88359083	88359683	3000 K	60°	Wide Flood (WFL)	3774 lm	94 lm/W	339,00
88360074	88360084	88360684	3500 K	12°	Spot (SP)	3780 lm	95 lm/W	339,00
88361074	88361084	88361684	3500 K	24°	Medium Flood (MF)	3818 lm	95 lm/W	339,00
88362074	88362084	88362684	3500 K	36°	Flood (FL)	3866 lm	97 lm/W	339,00
88363074	88363084	88363684	3500 K	60°	Wide Flood (WFL)	3884 lm	97 lm/W	339,00
88356074	88356084	88356684	4000 K	12°	Spot (SP)	3851 lm	96 lm/W	339,00
88357074	88357084	88357684	4000 K	24°	Medium Flood (MF)	3889 lm	97 lm/W	339,00
88358074	88358084	88358684	4000 K	36°	Flood (FL)	3938 lm	98 lm/W	339,00
88359074	88359084	88359684	4000 K	60°	Wide Flood (WFL)	3957 lm	99 lm/W	339,00

Artikel-Nr.	Beschreibung	Energieeffizienzklasse Bestromung 700 mA	Energieeffizienzklasse Bestromung 1050 mA	Preis	
88170027	Light Engine 2700K	für ModulMax®	A++	A+	93,70
88170003	Light Engine 3000 K	für ModulMax®	A+	A+	93,70
88170035	Light Engine 3500K	für ModulMax®	A++	A+	93,70
88170004	Light Engine 4000 K	für ModulMax®	A++	A+	93,70
88171001	Reflektor 12°	für ModulMax®			23,60
88171002	Reflektor 24°	für ModulMax®			23,60
88171003	Reflektor 36°	für ModulMax®			23,60
88171006	Reflektor 60°	für ModulMax®			23,60
88947000	Konverter 700mA	für ModulMax®			59,00
88948000	Konverter 1050mA	für ModulMax®			59,00

Zur bauseitigen Modifikation vorhandener ModulMax® LED-Schienenstrahler.



40 W

Systemeffizienz bis zu 105 lm / W
Leuchtenlichtstrom bis zu 4193 lm

Preisvarianten

Abschlag ohne Schutzglas	Basisvariante: nicht dimmbar, inkl. Schutzglas	Aufschlag inkl. DALI-Adapter*	Aufschlag inkl. Spezial Food-Chip, nicht dimmbar
- 12,50 €	339,00 €	+66,00 €	+ 25,30 €

*nur kompatibel zu DALI
1-Phasen-Stromschienen
von Brumberg



ModulMax® - Jetzt schnell & einfach online konfigurieren über den neuen BRUMBERG Online-Konfigurator www.brumberg.com/ModulMax-Konfigurator
Ausführliche Informationen zu ModulMax® finden Sie auf den Seiten 10-15.



Individuelle Food-Beleuchtungslösungen
Grundlegende Informationen zu den Spezial-Anforderungen im Bereich Food finden Sie auf Seite 164 im Retail-Katalog. Alle technischen Informationen und Daten stehen Ihnen als Download im Online-Konfigurator zur Verfügung.

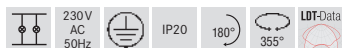
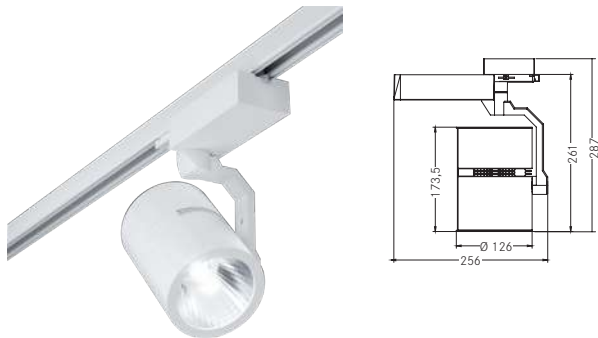

LED-Schienenstrahler 27W

Inkl. Lichtquelle: 1 x LED COB, Farbwiedergabe: CRI >80, Wärmeableitung: passiv (ohne Lüfter), Material: Aluminium / Klarglas / Kunststoff, Rotationswinkel: dreh- / schwenkbar, Maße Leuchte: Ø 126 mm x 261 mm, Gewicht ca. 2.800 g

Inkl. Betriebsgerät, nicht dimmbar, Leistungsfaktor >0,9 (230 V AC)
Leuchte inkl. Euro-Adapter für Standard-3-Phasen-Schienen.
Weitere Informationen zu dieser Serie finden Sie unter dem Kapitel „Smart Light Solutions“.

Energieeffizienzklasse: A++ bis A

Diese Leuchte enthält eingebaute LED-Lampen.
Die Lampen können in der Leuchte nicht ausgetauscht werden.

Modulbauweise

Leistung LED: 24,3 W, Systemleistung: 27 W

Artikel-Nr. weiß	Artikel-Nr. schwarz	Artikel-Nr. silber	Farbtemperatur	Abstrahlwinkel	Abstrahlcharakteristik	Leuchtenlichtstrom	Systemeffizienz	Preis €
89091027	89095027	89099027	2700K	12°	Spot (SP)	2559 lm	95 lm/W	375,00
89092027	89096027	89100027	2700K	24°	Medium Flood (MF)	2585 lm	96 lm/W	375,00
89093027	89097027	89101027	2700K	36°	Flood (FL)	2617 lm	97 lm/W	375,00
89094027	89098027	89102027	2700K	60°	Wide Flood (WFL)	2630 lm	97 lm/W	375,00
89091030	89095030	89099030	3000K	12°	Spot (SP)	2677 lm	99 lm/W	375,00
89092030	89096030	89100030	3000K	24°	Medium Flood (MF)	2704 lm	100 lm/W	375,00
89093030	89097030	89101030	3000K	36°	Flood (FL)	2738 lm	101 lm/W	375,00
89094030	89098030	89102030	3000K	60°	Wide Flood (WFL)	2751 lm	102 lm/W	375,00
89091035	89095035	89099035	3500K	12°	Spot (SP)	2756 lm	102 lm/W	375,00
89092035	89096035	89100035	3500K	24°	Medium Flood (MF)	2783 lm	103 lm/W	375,00
89093035	89097035	89101035	3500K	36°	Flood (FL)	2818 lm	104 lm/W	375,00
89094035	89098035	89102035	3500K	60°	Wide Flood (WFL)	2832 lm	105 lm/W	375,00
89091040	89095040	89099040	4000K	12°	Spot (SP)	2807 lm	104 lm/W	375,00
89092040	89096040	89100040	4000K	24°	Medium Flood (MF)	2835 lm	105 lm/W	375,00
89093040	89097040	89101040	4000K	36°	Flood (FL)	2871 lm	106 lm/W	375,00
89094040	89098040	89102040	4000K	60°	Wide Flood (WFL)	2885 lm	107 lm/W	375,00

Artikel-Nr.	Beschreibung	Energieeffizienzklasse Bestromung 700 mA	Energieeffizienzklasse Bestromung 1050 mA	Preis	
88170027	Light Engine 2700K	für ModulMax®	A++	A+	93,70
88170003	Light Engine 3000K	für ModulMax®	A+	A+	93,70
88170035	Light Engine 3500K	für ModulMax®	A++	A+	93,70
88170004	Light Engine 4000K	für ModulMax®	A++	A+	93,70
88171001	Reflektor 12°	für ModulMax®			23,60
88171002	Reflektor 24°	für ModulMax®			23,60
88171003	Reflektor 36°	für ModulMax®			23,60
88171006	Reflektor 60°	für ModulMax®			23,60
88947000	Konverter 700mA	für ModulMax®			59,00
88948000	Konverter 1050mA	für ModulMax®			59,00

Zur bauseitigen Modifikation vorhandener ModulMax® LED-Schienenstrahler.



27W

Systemeffizienz bis zu 113 lm / W
Leuchtenlichtstrom bis zu 3057 lm

Preisvarianten

Abschlag ohne Schutzglas	Basisvariante: nicht dimmbar, inkl. Schutzglas	Aufschlag inkl. DALI-Adapter*	Aufschlag inkl. Spezial Food-Chip, nicht dimmbar
- 12,50 €	375,00 €	nicht verfügbar	+ 25,30 €



ModulMax® - Jetzt schnell & einfach online konfigurieren über den neuen BRUMBERG Online-Konfigurator www.brumberg.com/ModulMax-Konfigurator
Ausführliche Informationen zu ModulMax® finden Sie auf den Seiten 10-15.



Individuelle Food-Beleuchtungslösungen
Grundlegende Informationen zu den Spezial-Anforderungen im Bereich Food finden Sie auf Seite 164 im Retail-Katalog. Alle technischen Informationen und Daten stehen Ihnen als Download im Online-Konfigurator zur Verfügung.

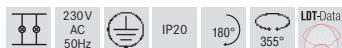
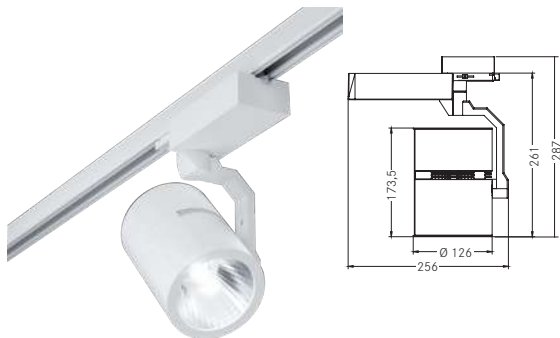

LED-Schienenstrahler 40 W

Inkl. Lichtquelle: 1 x LED COB, Farbwiedergabe: CRI >80, Wärmeableitung: passiv (ohne Lüfter), Material: Aluminium / Klarglas / Kunststoff, Rotationswinkel: dreh- / schwenkbar, Maße Leuchte: Ø 126 mm x 261 mm, Gewicht ca. 2.800 g

Inkl. Betriebsgerät, nicht dimmbar, Leistungsfaktor >0,9 (230 V AC)
Leuchte inkl. Euro-Adapter für Standard-3-Phasen-Schienen.
Weitere Informationen zu dieser Serie finden Sie unter dem Kapitel „Smart Light Solutions“.

Energieeffizienzklasse: A++ bis A

Diese Leuchte enthält eingebaute LED-Lampen.
Die Lampen können in der Leuchte nicht ausgetauscht werden.

Modulbauweise

Leistung LED: 37,5 W, Systemleistung: 40 W

Artikel-Nr. weiß	Artikel-Nr. schwarz	Artikel-Nr. silber	Farbtemperatur	Abstrahlwinkel	Abstrahlcharakteristik	Leuchtenlichtstrom	Systemeffizienz	Preis €
89103027	89107027	89111027	2700 K	12°	Spot (SP)	3511 lm	88 lm/W	375,00
89104027	89108027	89112027	2700 K	24°	Medium Flood (MF)	3546 lm	89 lm/W	375,00
89105027	89109027	89113027	2700 K	36°	Flood (FL)	3590 lm	90 lm/W	375,00
89106027	89110027	89114027	2700 K	60°	Wide Flood (WFL)	3607 lm	90 lm/W	375,00
89103030	89107030	89111030	3000 K	12°	Spot (SP)	3673 lm	92 lm/W	375,00
89104030	89108030	89112030	3000 K	24°	Medium Flood (MF)	3710 lm	93 lm/W	375,00
89105030	89109030	89113030	3000 K	36°	Flood (FL)	3757 lm	94 lm/W	375,00
89106030	89110030	89114030	3000 K	60°	Wide Flood (WFL)	3774 lm	94 lm/W	375,00
89103035	89107035	89111035	3500 K	12°	Spot (SP)	3780 lm	95 lm/W	375,00
89104035	89108035	89112035	3500 K	24°	Medium Flood (MF)	3818 lm	95 lm/W	375,00
89105035	89109035	89113035	3500 K	36°	Flood (FL)	3866 lm	97 lm/W	375,00
89106035	89110035	89114035	3500 K	60°	Wide Flood (WFL)	3884 lm	97 lm/W	375,00
89103040	89107040	89111040	4000 K	12°	Spot (SP)	3851 lm	96 lm/W	375,00
89104040	89108040	89112040	4000 K	24°	Medium Flood (MF)	3889 lm	97 lm/W	375,00
89105040	89109040	89113040	4000 K	36°	Flood (FL)	3938 lm	98 lm/W	375,00
89106040	89110040	89114040	4000 K	60°	Wide Flood (WFL)	3957 lm	99 lm/W	375,00

Artikel-Nr.	Beschreibung	Energieeffizienzklasse Bestromung 700 mA	Energieeffizienzklasse Bestromung 1050 mA	Preis	
88170027	Light Engine 2700K	für ModulMax®	A++	A+	93,70
88170003	Light Engine 3000 K	für ModulMax®	A+	A+	93,70
88170035	Light Engine 3500K	für ModulMax®	A++	A+	93,70
88170004	Light Engine 4000 K	für ModulMax®	A++	A+	93,70
88171001	Reflektor 12°	für ModulMax®			23,60
88171002	Reflektor 24°	für ModulMax®			23,60
88171003	Reflektor 36°	für ModulMax®			23,60
88171006	Reflektor 60°	für ModulMax®			23,60
88947000	Konverter 700mA	für ModulMax®			59,00
88948000	Konverter 1050mA	für ModulMax®			59,00

Zur bauseitigen Modifikation vorhandener ModulMax® LED-Schienenstrahler.



40 W

Systemeffizienz bis zu 105 lm / W
Leuchtenlichtstrom bis zu 4193 lm

Preisvarianten

Abschlag ohne Schutzglas

- 12,50 €

Basisvariante: nicht dimmbar, inkl. Schutzglas

Aufschlag inkl. DALI-Adapter*

nicht verfügbar

Aufschlag inkl. Spezial Food-Chip, nicht dimmbar

+ 25,30 €



Konfigurator

ModulMax® - Jetzt schnell & einfach online konfigurieren über den neuen BRUMBERG Online-Konfigurator www.brumberg.com/ModulMax-Konfigurator
Ausführliche Informationen zu ModulMax® finden Sie auf den Seiten 10-15.



Food Light

Individuelle Food-Beleuchtungslösungen
Grundlegende Informationen zu den Spezial-Anforderungen im Bereich Food finden Sie auf Seite 164 im Retail-Katalog. Alle technischen Informationen und Daten stehen Ihnen als Download im Online-Konfigurator zur Verfügung.



LED-Schienenstrahler

inkl. Betriebsgerät, nicht dimmbar
 Leuchte mit Euroadapter für Standard 3-Phasen-Schienen
 Wärmeableitung passiv (ohne Lüfter)
 Gewicht: 500g

Leuchtmittel: LED, Farbwiedergabe: CRI > 80, Leistung: 12 W,
 Abstrahlwinkel: 38 °, Material: Aluminium / Kunststoff

Energieeffizienzklasse: A++ bis A

Diese Leuchte enthält eingebaute LED-Lampen.
 Die Lampen können in der Leuchte nicht ausgetauscht werden.

Artikel-Nr.	Farbe	Lichtfarbe	Lichtstrom	Systemeffizienz	Preis €
12013073	weiß	3000 K	840 lm	70 lm/W	119,00
12013083	schwarz	3000 K	840 lm	70 lm/W	119,00



LED-Schienenstrahler

inkl. Betriebsgerät, nicht dimmbar
 Leuchte mit Euroadapter für Standard 3-Phasen-Schienen
 Wärmeableitung passiv (ohne Lüfter)
 Gewicht: 650g

Leuchtmittel: LED, Farbwiedergabe: CRI > 80, Leistung: 12 W,
 Abstrahlwinkel: 38 °, Material: Aluminium / Kunststoff

Energieeffizienzklasse: A++ bis A

Diese Leuchte enthält eingebaute LED-Lampen.
 Die Lampen können in der Leuchte nicht ausgetauscht werden.

Artikel-Nr.	Farbe	Lichtfarbe	Lichtstrom	Systemeffizienz	Preis €
12019073	weiß	3000 K	840 lm	70 lm/W	135,00
12019083	schwarz	3000 K	840 lm	70 lm/W	135,00





LED-Schienenstrahler

NEU

Inkl. Lichtquelle: 1 x LED-COB, Leistung: 40 W,
 Systemleistung: 43,2 W, Wärmeableitung: passiv (ohne Lüfter),
 Abstrahlwinkel: 100°, Abstrahlcharakteristik: Wide Flood,
 Material: Aluminium / Klarglas, Rotationswinkel: dreh-/schwenkbar,
 Farbwiedergabe: CRI > 80, Leuchte inkl. Euro-Adapter für
 Standard-3-Phasen-Schienen.

Inkl. Betriebsgerät, nicht dimmbar, Leistungsfaktor > 0,9 (230 V AC)

Energieeffizienzklasse: A++ bis A

Diese Leuchte enthält eingebaute LED-Lampen.

Die Lampen können in der Leuchte nicht ausgetauscht werden.

Artikel-Nr.	Farbe	Lichtfarbe	Abstrahlwinkel	Lichtstrom	Systemeffizienz	Preis €
88387173	strukturweiß	3000 K	100 °	3980 lm	92 lm/W	199,00
88387175	strukturweiß	3500 K	100 °	4120 lm	95 lm/W	199,00
88387174	strukturweiß	4000 K	100 °	4470 lm	103 lm/W	199,00
88387183	strukturschwarz	3000 K	100 °	3980 lm	92 lm/W	199,00
88387185	strukturschwarz	3500 K	100 °	4120 lm	95 lm/W	199,00
88387184	strukturschwarz	4000 K	100 °	4470 lm	103 lm/W	199,00

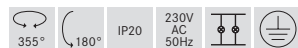

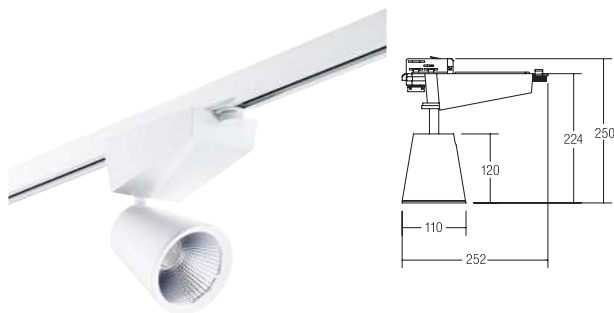

LED-Schiene Strahler

Inkl. Lichtquelle: 1x LED COB, Leistung LED: 30 W,
Systemleistung: 31,3 W, Wärmeableitung: passiv (ohne Lüfter),
Material: Aluminium / Klarglas, Rotationswinkel: dreh- / schwenkbar,
Maße Leuchte: Ø110 mm x 225 mm, Farbwiedergabe: CRI>80,
Gewicht: 1.500 g

Inkl. Betriebsgerät, nicht dimmbar,
Leistungsfaktor >0,9 (230V AC).

Energieeffizienzklasse: A++ bis A

Diese Leuchte enthält eingebaute LED-Lampen.
Die Lampen können in der Leuchte nicht ausgetauscht werden.

Artikel-Nr.	Farbe	Lichtfarbe	Lichtstrom	Systemeffizienz	Preis €
88381173	strukturweiß	3000 K	2574 lm	82 lm/W	189,00
88381175	strukturweiß	3500 K	2703 lm	86 lm/W	189,00
88381174	strukturweiß	4000 K	2833 lm	91 lm/W	189,00
88381183	strukturschwarz	3000 K	2574 lm	82 lm/W	189,00
88381185	strukturschwarz	3500 K	2703 lm	86 lm/W	189,00
88381184	strukturschwarz	4000 K	2833 lm	91 lm/W	189,00

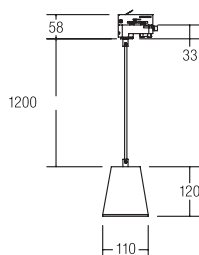
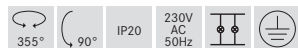

LED-Schiene-Pendelleuchte

Inkl. Lichtquelle: 1x LED COB, Leistung LED: 18 W,
Systemleistung: 18 W, Wärmeableitung: passiv (ohne Lüfter),
Material: Aluminium / Klarglas, Pendellänge max: 1200mm,
Maße Leuchte: Ø110 mm x 120 mm, Farbwiedergabe: CRI>80,
Gewicht: 900 g

Hochvolt COB, nicht dimmbar.

Energieeffizienzklasse: A++ bis A

Diese Leuchte enthält eingebaute LED-Lampen.
Die Lampen können in der Leuchte nicht ausgetauscht werden.

Artikel-Nr.	Farbe	Lichtfarbe	Lichtstrom	Systemeffizienz	Preis €
88385173	strukturweiß	3000 K	1423 lm	79 lm/W	129,00
88385183	strukturschwarz	3000 K	1423 lm	79 lm/W	129,00

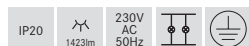



Christian Dior

GUCCI

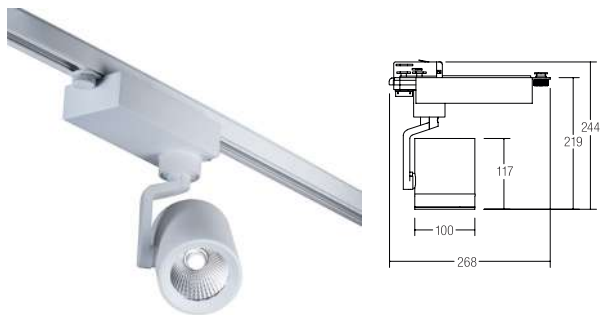

LED-Schienenstrahler

Wärmeableitung: passiv (ohne Lüfter), Rotationswinkel: dreh- / schwenkbar,
 Maße Leuchte: Ø100mm x 245mm, Gewicht: 1.400 g
 Inkl. Betriebsgerät, nicht dimmbar, Leistungsfaktor>0,9 (230 V AC).
 Leuchte inkl. Euro-Adapter für Standard-3-Phasen-Schienen

Leuchtmittel: LED, Farbwiedergabe: CRI > 80, Leistung: 32 W,
 Abstrahlwinkel: 36 °, Material: Aluminium / Glas / Kunststoff

Energieeffizienzklasse: A++ bis A

Diese Leuchte enthält eingebaute LED-Lampen.
 Die Lampen können in der Leuchte nicht ausgetauscht werden.

Artikel-Nr.	Farbe	Lichtfarbe	Lichtstrom	Systemeffizienz	Preis €
88373173	strukturweiß	3000 K	2687 lm	79 lm/W	189,00
88373174	strukturweiß	4000 K	2762 lm	81 lm/W	189,00
88373183	strukturschwarz	3000 K	2687 lm	79 lm/W	189,00
88373184	strukturschwarz	4000 K	2762 lm	81 lm/W	189,00
88373683	struktursilber	3000 K	2687 lm	79 lm/W	189,00
88373684	struktursilber	4000 K	2762 lm	81 lm/W	189,00

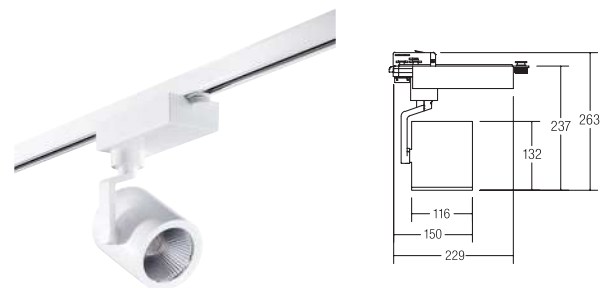

LED-Schienenstrahler

Wärmeableitung: passiv (ohne Lüfter), Maße Leuchte: Ø116 mm x 237 mm, Gewicht:
 1.800 g Inkl. Betriebsgerät, nicht dimmbar, Leistungsfaktor >0,9 (230 V AC). Leuchte
 inkl. Euro-Adapter für Standard-3-Phasen-Schienen.

Leuchtmittel: LED, Farbwiedergabe: CRI > 80, Leistung: 43,2 W,
 Abstrahlwinkel: 38 °, Material: Aluminium / Glas / Kunststoff

Energieeffizienzklasse: A++ bis A

Diese Leuchte enthält eingebaute LED-Lampen.
 Die Lampen können in der Leuchte nicht ausgetauscht werden.

Artikel-Nr.	Farbe	Lichtfarbe	Lichtstrom	Systemeffizienz	Preis €
88377173	strukturweiß	3000 K	3803 lm	88 lm/W	229,00
88377175	strukturweiß	3500 K	3917 lm	91 lm/W	229,00
88377174	strukturweiß	4000 K	4030 lm	93 lm/W	229,00
88377183	strukturschwarz	3000 K	3803 lm	88 lm/W	229,00
88377185	strukturschwarz	3500 K	3917 lm	91 lm/W	229,00
88377184	strukturschwarz	4000 K	4030 lm	93 lm/W	229,00





Referenz:
Barbara Frères Kindermoden, Düsseldorf

3-Phasen-Stromschienen

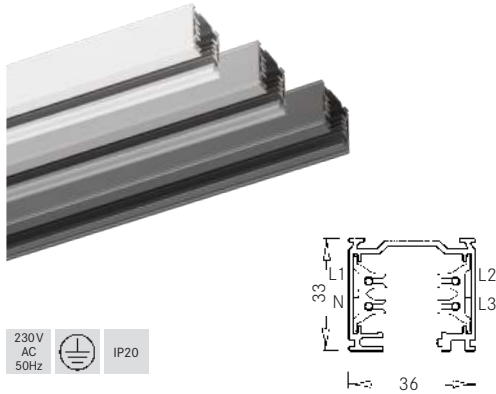

1-Phasen-Stromschienen DALI

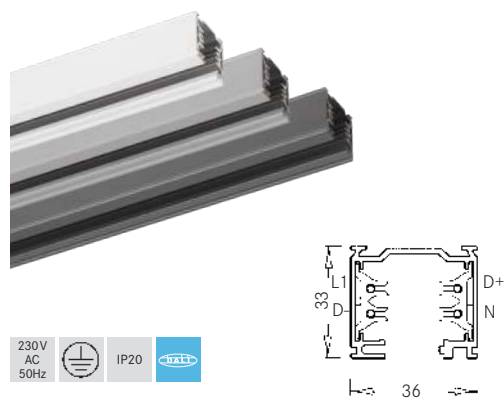

3-Phasen-Stromschienen

Brumberg-Nr.	Länge	Farbe	Preis €
88101070	1000mm	weiß	35,00
88101080	1000mm	schwarz	35,00
88101250	1000mm	alu anodisiert	35,00
88102070	2000mm	weiß	66,80
88102080	2000mm	schwarz	66,80
88102250	2000mm	alu anodisiert	66,80
88103070	3000mm	weiß	96,90
88103080	3000mm	schwarz	96,90
88103250	3000mm	alu anodisiert	96,90
88104070	4000mm	weiß	128,70
88104080	4000mm	schwarz	128,70
88104250	4000mm	alu anodisiert	128,70

1-Phasen-Stromschienen DALI

Brumberg-Nr.	Länge	Farbe	Preis €
88161070	1000mm	weiß	49,10
88161080	1000mm	schwarz	49,10
88161250	1000mm	alu anodisiert	49,10
88162070	2000mm	weiß	88,70
88162080	2000mm	schwarz	88,70
88162250	2000mm	alu anodisiert	88,70
88163070	3000mm	weiß	132,10
88163080	3000mm	schwarz	132,10
88163250	3000mm	alu anodisiert	132,10
88164070	4000mm	weiß	177,40
88164080	4000mm	schwarz	177,40
88164250	4000mm	alu anodisiert	177,40

Passende DALI - Schienenstrahler auf Anfrage.
 DALI-Kompatibilität: Es ist zwangsläufig der Schienenstrahler und das Schienensystem von Brumberg zu verwenden!

Planungshilfe, Draufsicht:

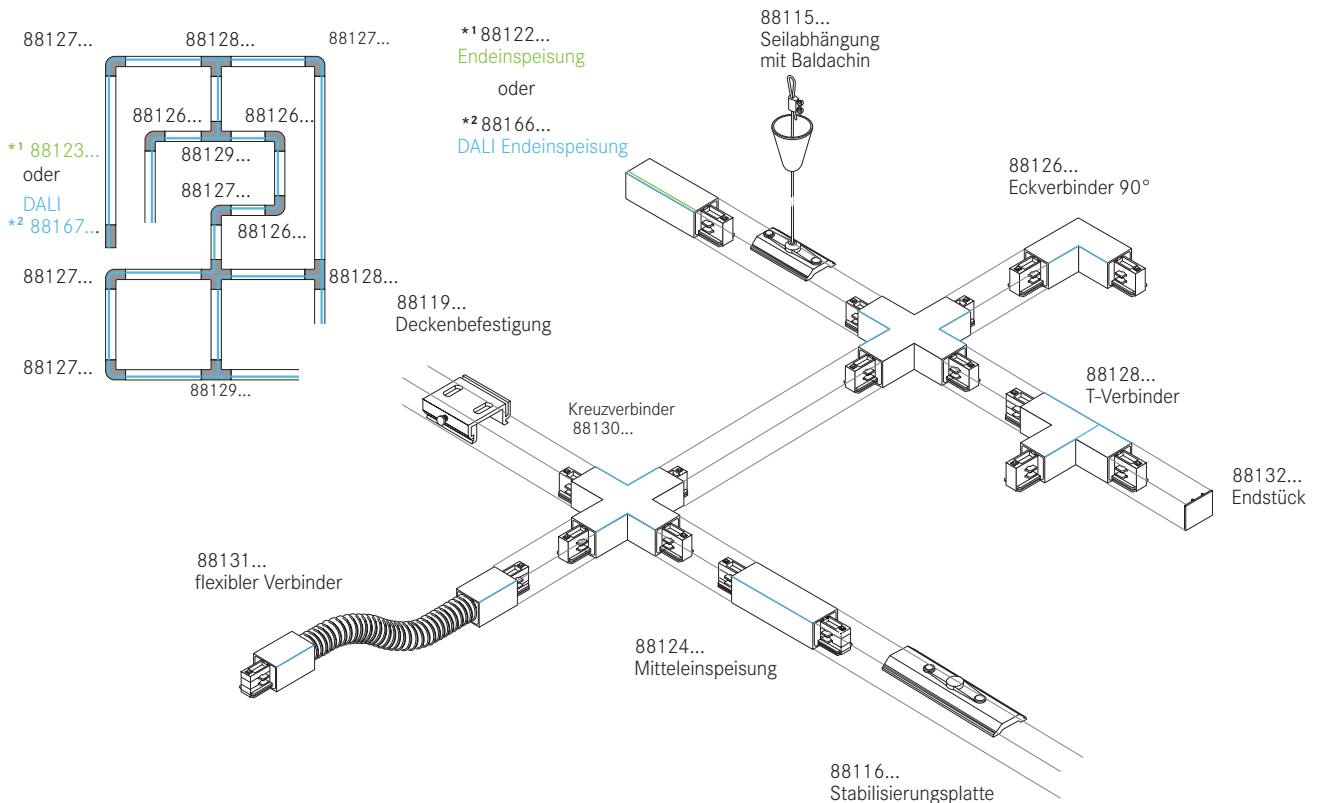

***1 Endeinspeisung, Schutzleiter links für 3-Phasen-Stromschienen**

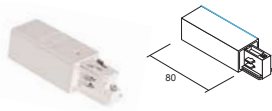

Artikel-Nr.	Farbe	Preis €
88123070	weiß	15,80
88123080	schwarz	15,80
88123680	silber	15,80

***1 Endeinspeisung, Schutzleiter rechts für 3-Phasen-Stromschienen**

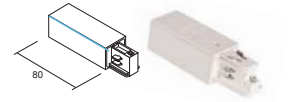

Artikel-Nr.	Farbe	Preis €
88122070	weiß	15,80
88122080	schwarz	15,80
88122680	silber	15,80

DALI *2 Endeinspeisung, Schutzleiter links für 1-Phasen-Stromschienen

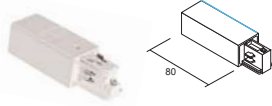

Artikel-Nr.	Farbe	Preis €
88167070	weiß	17,50
88167080	schwarz	17,50
88167680	silber	17,50

DALI *2 Endeinspeisung, Schutzleiter rechts für 1-Phasen-Stromschienen

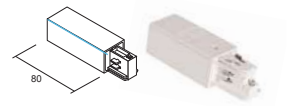

Artikel-Nr.	Farbe	Preis €
88166070	weiß	17,50
88166080	schwarz	17,50
88166680	silber	17,50

Elektrischer Verbinder



Artikel-Nr.	Farbe	Preis €
88114070	weiß	10,90
88114080	schwarz	10,90
88114680	silber	10,90

Mechanischer Verbinder



Artikel-Nr.	Farbe	Preis €
88125070	weiß	6,80
88125080	schwarz	6,80

Eckverbinder 90°, Schutzleiter innen

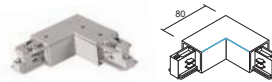

Artikel-Nr.	Farbe	Preis €
88126070	weiß	33,80
88126080	schwarz	33,80
88126680	silber	33,80

Eckverbinder 90°, Schutzleiter außen

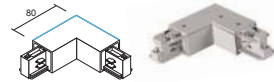

Artikel-Nr.	Farbe	Preis €
88127070	weiß	33,80
88127080	schwarz	33,80
88127680	silber	33,80

T-Verbinder, Schutzleiter links

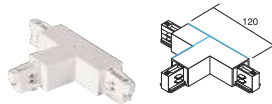

Artikel-Nr.	Farbe	Preis €
88129070	weiß	51,90
88129080	schwarz	51,90
88129680	silber	51,90

T-Verbinder, Schutzleiter rechts

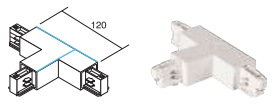

Artikel-Nr.	Farbe	Preis €
88128070	weiß	51,90
88128080	schwarz	51,90
88128680	silber	51,90

Flex-Eckverbinder, Schutzleiter innen

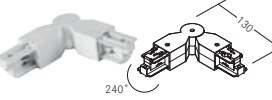

Artikel-Nr.	Farbe	Preis €
88134070	weiß	52,00
88134080	schwarz	52,00
88134680	silber	52,00

Kreuzverbinder

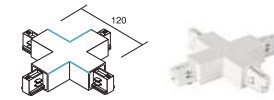

Artikel-Nr.	Farbe	Preis €
88130070	weiß	66,60
88130080	schwarz	66,60
88130680	silber	66,60

Mitteinspeisung

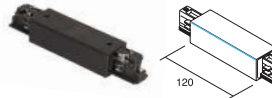

Artikel-Nr.	Farbe	Preis €
88124070	weiß	31,70
88124080	schwarz	31,70
88124680	silber	31,70

Flexibler Verbinder



Artikel-Nr.	Farbe	Preis €
88131070	weiß	41,20
88131080	schwarz	41,20
88131680	silber	41,20

Stabilisierungsplatte, alu-roh

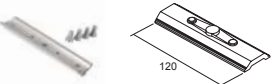

Artikel-Nr.	Länge	Preis €
88116250	120 mm	8,50

Deckenbefestigung, alu-roh



Artikel-Nr.	Preis €
88119250	7,10

Endstück



Artikel-Nr.	Farbe	Preis €
88132070	weiß	2,10
88132080	schwarz	2,10
88132680	silber	2,10

Eindringschutz für Stromschiene, 1000 mm



Artikel-Nr.	Farbe	Preis €
88133070	weiß	9,50
88133080	schwarz	9,50

Seilabhängung mit Schnellspanner



Artikel-Nr.	Farbe	Preis €
88135000	silber	19,90

Seilstärke: 1,2 mm, Pendellänge 2000mm

Seilabhängung mit Baldachin

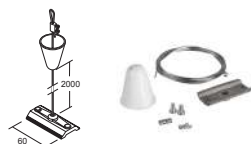

Artikel-Nr.	Farbe	Preis €
88115070	weiß	6,80
88115080	schwarz	6,80

Seilstärke: 1,5 mm, Pendellänge 2000mm

Indoor

Wand





S. 206-213
Einbauleuchten



S. 214-233
Anbauleuchte



S. 234-237
Anbauspiegel



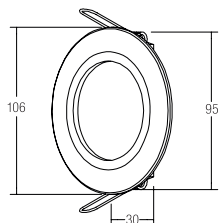

LED-Wandeinbauleuchte

Set inkl. Konverter für 230V-Netzspannung, schaltbar, Maße Konverter: L 52 x B 26 x H 22mm

Leuchtmittel: LED, Farbwiedergabe: CRI > 80, Leistung: 1,2 W, Material: Aluminium

Energieeffizienzklasse: A++ bis A

Diese Leuchte enthält eingebaute LED-Lampen. Die Lampen können in der Leuchte nicht ausgetauscht werden.

Artikel-Nr.	Farbe	Lichtfarbe	Preis €
10063173	strukturweiß	3000 K	95,00

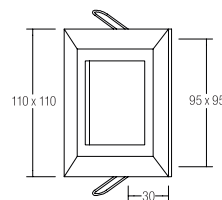
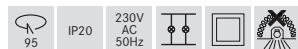

LED-Wandeinbauleuchte

Set inkl. Konverter für 230V-Netzspannung, schaltbar, Maße Konverter: L 52 x B 26 x H 22mm

Leuchtmittel: LED, Farbwiedergabe: CRI > 80, Leistung: 1,2 W, Material: Aluminium

Energieeffizienzklasse: A++ bis A

Diese Leuchte enthält eingebaute LED-Lampen. Die Lampen können in der Leuchte nicht ausgetauscht werden.

Artikel-Nr.	Farbe	Lichtfarbe	Preis €
10065173	strukturweiß	3000 K	99,00

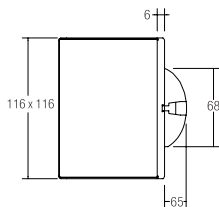

LED-Wandeinbauleuchte

Inkl. Konverter zum Anschluss an 230 V - Netzspannung, inkl. Hohlwand-Montagedose Ø 68 mm / Einbautiefe 65 mm

Leuchtmittel: LED, Farbwiedergabe: CRI > 80, Leistung: 3,5 W, Material: Aluminium / Glas

Energieeffizienzklasse: A++ bis A

Diese Leuchte enthält eingebaute LED-Lampen. Die Lampen können in der Leuchte nicht ausgetauscht werden.

Artikel-Nr.	Farbe	Lichtfarbe	Preis €
10035153	nicekl matt	3000 K	169,00



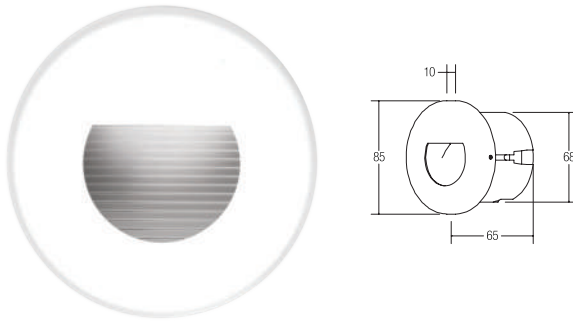

LED-Wandeinbauleuchte

Inkl. Konverter zum Anschluss an 230 V - Netzspannung,
inkl. Hohlwand-Montagedose Ø 68 mm / Einbautiefe 65 mm

Leuchtmittel: LED, Leistung: 1,2 W, Material: Edelstahl / Aluminium /
Kunststoff, Farbe: strukturweiß

Diese Leuchte enthält eingebaute LED-Lampen.
Die Lampen können in der Leuchte nicht ausgetauscht werden.

Artikel-Nr.	Lichtfarbe	Energieeffizienzklasse	Lichtstrom	Preis €
R3928W	6500 K	A++ bis A	60 lm	104,60
R3928WW	3000 K	A++ bis A	40 lm	104,60
R3928B	blau	Spezialprodukt *	20 lm	104,60

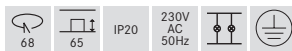

Spezialprodukt * (Details siehe Seite 545)

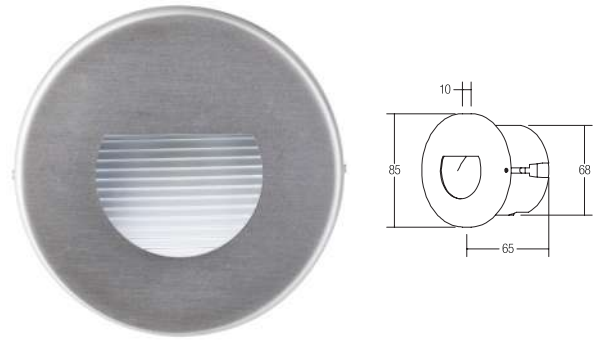

LED-Wandeinbauleuchte

Inkl. Konverter zum Anschluss an 230 V - Netzspannung,
inkl. Hohlwand-Montagedose Ø 68 mm / Einbautiefe 65 mm

Leuchtmittel: LED, Leistung: 1,2 W, Material: Edelstahl / Aluminium /
Kunststoff, Farbe: edelstahl

Diese Leuchte enthält eingebaute LED-Lampen.
Die Lampen können in der Leuchte nicht ausgetauscht werden.

Artikel-Nr.	Lichtfarbe	Energieeffizienzklasse	Lichtstrom	Preis €
10128205	6500 K	A++ bis A	60 lm	112,00
10128203	3100 K	A++ bis A	40 lm	112,00
10128208	blau	Spezialprodukt *	20 lm	112,00



Spezialprodukt * (Details siehe Seite 545)

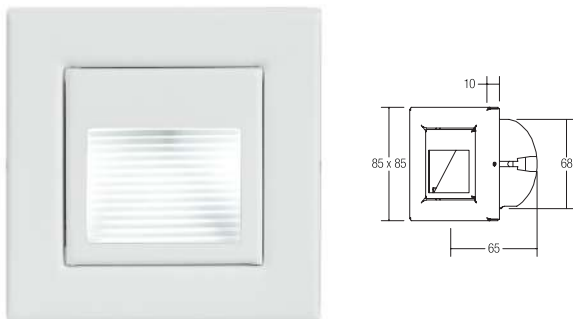

LED-Wandeinbauleuchte

Inkl. Konverter zum Anschluss an 230 V - Netzspannung,
inkl. Hohlwand-Montagedose Ø 68 mm / Einbautiefe 65 mm

Leuchtmittel: LED, Leistung: 1,2 W, Material: Edelstahl / Aluminium /
Kunststoff, Farbe: strukturweiß

Diese Leuchte enthält eingebaute LED-Lampen.
Die Lampen können in der Leuchte nicht ausgetauscht werden.

Artikel-Nr.	Lichtfarbe	Energieeffizienzklasse	Lichtstrom	Preis €
R3929W	6500 K	A++ bis A	60 lm	124,70
R3929WW	3100 K	A++ bis A	40 lm	124,70
R3929B	blau	Spezialprodukt *	20 lm	124,70



Spezialprodukt * (Details siehe Seite 545)

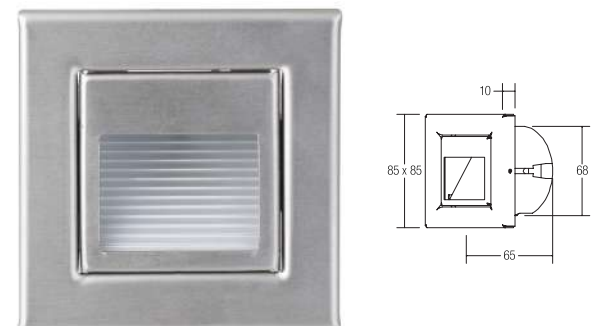

LED-Wandeinbauleuchte

Inkl. Konverter zum Anschluss an 230 V - Netzspannung,
inkl. Hohlwand-Montagedose Ø 68 mm / Einbautiefe 65 mm

Leuchtmittel: LED, Leistung: 1,2 W, Material: Edelstahl / Aluminium /
Kunststoff, Farbe: edelstahl

Diese Leuchte enthält eingebaute LED-Lampen.
Die Lampen können in der Leuchte nicht ausgetauscht werden.

Artikel-Nr.	Lichtfarbe	Energieeffizienzklasse	Lichtstrom	Preis €
10129205	6500 K	A++ bis A	60 lm	134,20
10129203	3100 K	A++ bis A	40 lm	134,20
10129208	blau	Spezialprodukt *	20 lm	134,20



Spezialprodukt * (Details siehe Seite 545)

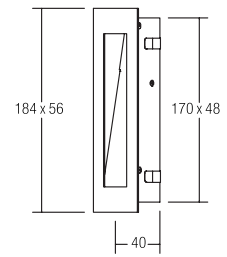
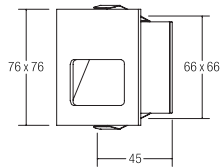

LED-Wandeinbauleuchte

NEU

Leuchtmittel: LED, Ausführung: Plug&Play, Leistung: 1 W, Material: Aluminium

Zugehörige 350 mA Konverter finden sie ab Seite 414.

Energieeffizienzklasse: A++ bis A

Diese Leuchte enthält eingebaute LED-Lampen.

Die Lampen können in der Leuchte nicht ausgetauscht werden.

Artikel-Nr.	Farbe	Lichtfarbe	Preis €
10154253	alu matt	3000 K	69,90



LED-Wandeinbauleuchte

NEU

Leuchtmittel: LED, Ausführung: Plug&Play, Farbwiedergabe: CRI > 80, Leistung: 1 W, Material: Aluminium

Zugehörige 350 mA Konverter finden sie ab Seite 414.

Energieeffizienzklasse: A++ bis A

Diese Leuchte enthält eingebaute LED-Lampen.

Die Lampen können in der Leuchte nicht ausgetauscht werden.

Artikel-Nr.	Farbe	Lichtfarbe	Preis €
10155253	alu matt	3000 K	82,20



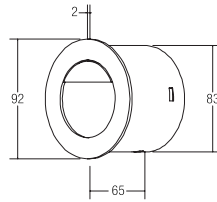

LED-Wandeinbauleuchte

NEU

Leuchtmittel: LED, Ausführung: Plug&Play, Farbwiedergabe: CRI > 80, Leistung: 1 W, Material: Aluminium / Stahl / Glas

Zugehörige 350 mA Konverter finden sie ab Seite 414.

Energieeffizienzklasse: A++ bis A

Diese Leuchte enthält eingebaute LED-Lampen.

Die Lampen können in der Leuchte nicht ausgetauscht werden.

Artikel-Nr.	Farbe	Lichtfarbe	Preis €
10165253	alu matt	3000 K	79,90

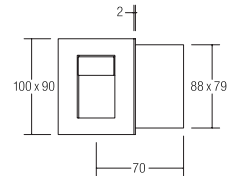
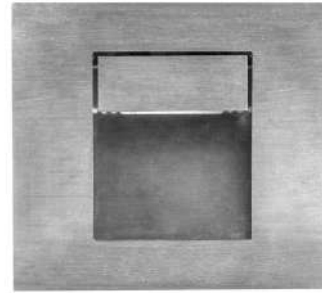

LED-Wandeinbauleuchte

NEU

Leuchtmittel: LED, Ausführung: Plug&Play, Farbwiedergabe: CRI > 80, Leistung: 1 W, Material: Edelstahl / Stahl / Glas

Zugehörige 350 mA Konverter finden sie ab Seite 414.

Energieeffizienzklasse: A++ bis A

Diese Leuchte enthält eingebaute LED-Lampen.

Die Lampen können in der Leuchte nicht ausgetauscht werden.

Artikel-Nr.	Farbe	Lichtfarbe	Preis €
10166223	edelstahl	3000 K	94,90

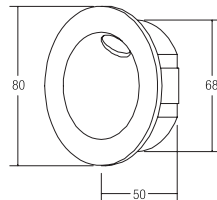

LED-Wandeinbauleuchte

Lieferung inkl. Einputzgehäuse (B 70 x H 70 x T 50 mm) und Anputzblech (100 x 100 mm)

Leuchtmittel: LED, Ausführung: Plug&Play, Farbwiedergabe: CRI > 80, Leistung: 2 W, Material: Aluminium / Stahl / Glas

Zugehörige 700 mA Konverter finden sie ab Seite 419.

Energieeffizienzklasse: A++ bis A

Diese Leuchte enthält eingebaute LED-Lampen.

Die Lampen können in der Leuchte nicht ausgetauscht werden.

Artikel-Nr.	Farbe	Lichtfarbe	Preis €
10057173	strukturweiß	3000 K	127,30

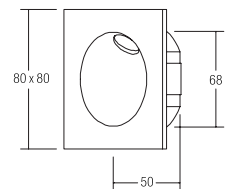

LED-Wandeinbauleuchte

Lieferung inkl. Einputzgehäuse (B 70 x H 70 x T 50 mm) und Anputzblech (100 x 100 mm)

Leuchtmittel: LED, Ausführung: Plug&Play, Farbwiedergabe: CRI > 80, Leistung: 2 W, Material: Aluminium / Stahl / Glas

Zugehörige 700 mA Konverter finden sie ab Seite 419.

Energieeffizienzklasse: A++ bis A

Diese Leuchte enthält eingebaute LED-Lampen.

Die Lampen können in der Leuchte nicht ausgetauscht werden.

Artikel-Nr.	Farbe	Lichtfarbe	Preis €
10058173	strukturweiß	3000 K	130,70



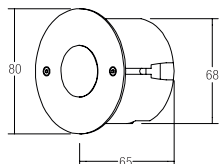

LED-Wandeinbauleuchte IP54

Inkl. Konverter zum Anschluss an 230 V - Netzspannung,
inkl. Hohlwand-Montagedose Ø 68 mm / Einbautiefe 65 mm

Leuchtmittel: LED, Farbwiedergabe: CRI > 80, Leistung: 1,2 W
Material: Edelstahl / Acryl / Kunststoff / Silikon Kautschuk

Energieeffizienzklasse: A++ bis A

Diese Leuchte enthält eingebaute LED-Lampen.

Die Lampen können in der Leuchte nicht ausgetauscht werden.

Artikel-Nr.	Farbe	Lichtfarbe	Preis €
10012223	edelstahl	3100 K	134,20

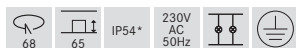

* Montage muss auf ebener Oberfläche erfolgen.

LED-Wandeinbauleuchte

Inkl. Konverter zum Anschluss an 230 V - Netzspannung,
inkl. Hohlwand-Montagedose Ø 68 mm / Einbautiefe 65 mm

Leuchtmittel: LED, Leistung: 1,2 W, Material: Edelstahl / Acryl / Kunststoff, Farbe: edelstahl

Diese Leuchte enthält eingebaute LED-Lampen.

Die Lampen können in der Leuchte nicht ausgetauscht werden.

Artikel-Nr.	Lichtfarbe	Energieeffizienzklasse	Lichtstrom	Preis €
P3937W	6500 K	A++ bis A	60 lm	114,10
P3937WW	3100 K	A++ bis A	40 lm	114,10
P3937B	blau	Spezialprodukt *	20 lm	114,10



Spezialprodukt * (Details siehe Seite 545)

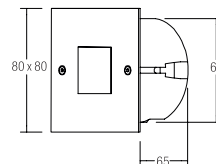

LED-Wandeinbauleuchte IP54

Inkl. Konverter zum Anschluss an 230 V - Netzspannung,
inkl. Hohlwand-Montagedose Ø 68 mm / Einbautiefe 65 mm

Leuchtmittel: LED, Farbwiedergabe: CRI > 80, Leistung: 1,2 W
Material: Edelstahl / Acryl / Kunststoff / Silikon Kautschuk

Energieeffizienzklasse: A++ bis A

Diese Leuchte enthält eingebaute LED-Lampen.

Die Lampen können in der Leuchte nicht ausgetauscht werden.

Artikel-Nr.	Farbe	Lichtfarbe	Preis €
10011223	edelstahl	3100 K	137,30

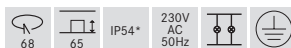

* Montage muss auf ebener Oberfläche erfolgen.

LED Wandeinbauleuchte

Inkl. Konverter zum Anschluss an 230 V - Netzspannung,
inkl. Hohlwand-Montagedose Ø 68 mm / Einbautiefe 65 mm

Leuchtmittel: LED, Leistung: 1,2 W, Material: Edelstahl / Acryl / Kunststoff, Farbe: edelstahl

Diese Leuchte enthält eingebaute LED-Lampen.

Die Lampen können in der Leuchte nicht ausgetauscht werden.

Artikel-Nr.	Lichtfarbe	Energieeffizienzklasse	Lichtstrom	Preis €
P3930W	6500 K	A++ bis A	60 lm	114,70
P3930WW	3100 K	A++ bis A	40 lm	114,70
P3930B	blau	Spezialprodukt *	20 lm	114,70



Spezialprodukt * (Details siehe Seite 545)



Referenz:
Brumberg LCC, Heßdorf

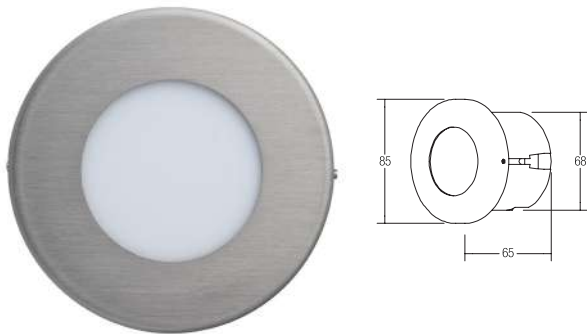

LED-Wandeinbauleuchte

Inkl. Konverter zum Anschluss an 230 V - Netzspannung,
inkl. Hohlwand-Montagedose Ø 68 mm / Einbautiefe 65 mm

Leuchtmittel: LED, Leistung: 1,2 W, Material: Edelstahl / Acryl / Kunststoff, Farbe: edelstahl

Diese Leuchte enthält eingebaute LED-Lampen.
Die Lampen können in der Leuchte nicht ausgetauscht werden.

Artikel-Nr.	Lichtfarbe	Energieeffizienzklasse	Lichtstrom	Preis €
10141205	6500 K	A++ bis A	60 lm	116,50
10141203	3100 K	A++ bis A	40 lm	116,50
10141208	blau	Spezialprodukt *	20 lm	116,50

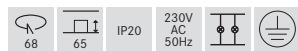

Spezialprodukt * (Details siehe Seite 545)

LED-Wandeinbauleuchte

Inkl. Konverter zum Anschluss an 230 V - Netzspannung,
inkl. Hohlwand-Montagedose Ø 68 mm / Einbautiefe 65 mm

Leuchtmittel: LED, Leistung: 1,2 W, Material: Edelstahl / Acryl / Kunststoff, Farbe: strukturweiß

Diese Leuchte enthält eingebaute LED-Lampen.
Die Lampen können in der Leuchte nicht ausgetauscht werden.

Artikel-Nr.	Lichtfarbe	Energieeffizienzklasse	Lichtstrom	Preis €
R3941W	6500 K	A++ bis A	60 lm	111,30
R3941WW	3100 K	A++ bis A	40 lm	111,30
R3941B	blau	Spezialprodukt *	20 lm	111,30

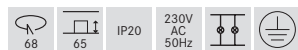

Spezialprodukt * (Details siehe Seite 545)

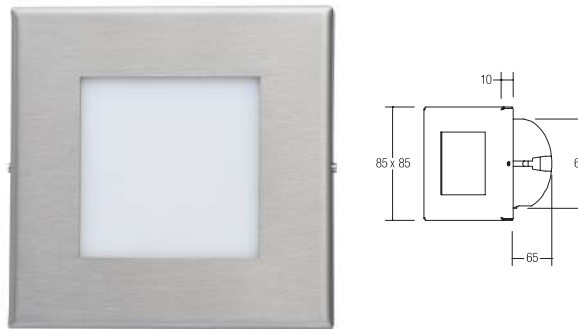

LED-Wandeinbauleuchte

Inkl. Konverter zum Anschluss an 230 V - Netzspannung,
inkl. Hohlwand-Montagedose Ø 68 mm / Einbautiefe 65 mm

Leuchtmittel: LED, Leistung: 1,2 W, Material: Edelstahl / Acryl / Kunststoff, Farbe: edelstahl

Diese Leuchte enthält eingebaute LED-Lampen.
Die Lampen können in der Leuchte nicht ausgetauscht werden.

Artikel-Nr.	Lichtfarbe	Energieeffizienzklasse	Lichtstrom	Preis €
10140205	6500 K	A++ bis A	60 lm	116,50
10140203	3100 K	A++ bis A	40 lm	116,50
10140208	blau	Spezialprodukt *	20 lm	116,50



Spezialprodukt * (Details siehe Seite 545)

LED-Wandeinbauleuchte

Inkl. Konverter zum Anschluss an 230 V - Netzspannung,
inkl. Hohlwand-Montagedose Ø 68 mm / Einbautiefe 65 mm

Leistung: 1,2 W, Material: Edelstahl / Acryl / Kunststoff,
Farbe: strukturweiß

Diese Leuchte enthält eingebaute LED-Lampen.
Die Lampen können in der Leuchte nicht ausgetauscht werden.

Artikel-Nr.	Lichtfarbe	Energieeffizienzklasse	Lichtstrom	Preis €
R3940W	6500 K	A++ bis A	60 lm	111,30
R3940WW	3100 K	A++ bis A	40 lm	111,30
R3940B	blau	Spezialprodukt *	20 lm	111,30

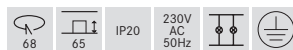

Spezialprodukt * (Details siehe Seite 545)

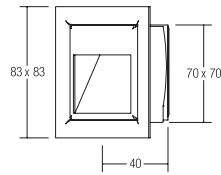

Wandeinbauleuchte

Leuchtmittel: LED, Ausführung: Plug&Play, Leistung: 1,2 W, Material: Stahl / Aluminium, Farbe: alu matt

Zugehörige 350 mA Konverter finden sie ab Seite 414.

Diese Leuchte enthält eingebaute LED-Lampen.

Die Lampen können in der Leuchte nicht ausgetauscht werden.

Artikel-Nr.	Lichtfarbe	Energieeffizienzklasse	Lichtstrom	Preis €
P3729W	6500 K	A++ bis A	60 lm	59,30
P3729WW	3100 K	A++ bis A	40 lm	59,30
P3729B	blau	Spezialprodukt *	20 lm	59,30

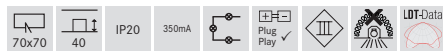

Spezialprodukt * (Details siehe Seite 545), Zusätzlich verfügbar: 3702 Einputzgehäuse (72 x 70 x ET 54 mm) Preis: 8,70 € zzgl. MwSt. Leuchte in Lichtfarbe rot, grün und orange auf Anfrage lieferbar.

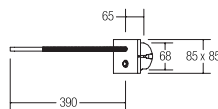

LED-Einbau-Leseleuchte

Inkl. integriertem Ein- / Ausschalter, inkl. Konverter zum Anschluss an 230 V - Netzspannung, inkl. Hohlwand-Montagedose Ø 68 mm / Einbautiefe 65 mm Anbauvariante siehe Seite 223

Farbwiedergabe: CRI > 80, Leistung: 4,2 W, Material: Edelstahl / Messing / Acryl

Energieeffizienzklasse: A++ bis A

Diese Leuchte enthält eingebaute LED-Lampen.

Die Lampen können in der Leuchte nicht ausgetauscht werden.

Artikel-Nr.	Farbe	Lichtfarbe	Preis €
R3713W	edelstahl	6500 K	244,00
R3713WW	edelstahl	3100 K	244,00
R3713NW	edelstahl	4100 K	244,00

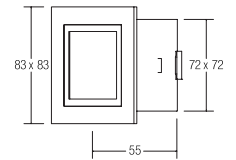

Wandeinbauleuchte

Leuchtmittel: LED, Ausführung: Plug&Play, Leistung: 1,2 W, Material: Guss / Glas, Farbe: alu matt

Zugehörige 350 mA Konverter finden sie ab Seite 414.

Diese Leuchte enthält eingebaute LED-Lampen.

Die Lampen können in der Leuchte nicht ausgetauscht werden.

Artikel-Nr.	Lichtfarbe	Energieeffizienzklasse	Lichtstrom	Preis €
P3730W	6500 K	A++ bis A	60 lm	71,60
P3730WW	3100 K	A++ bis A	40 lm	71,60
P3730B	blau	Spezialprodukt *	20 lm	71,60



Spezialprodukt * (Details siehe Seite 545), Zusätzlich verfügbar: 3701 Einputzgehäuse (76 x 76 x ET 74 mm) Preis: 8,70 € zzgl. MwSt. Leuchte in Lichtfarbe rot, grün und orange auf Anfrage lieferbar.

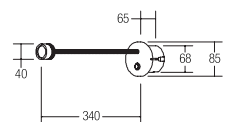

LED-Einbau-Leseleuchte

Inkl. integriertem Ein- / Ausschalter, inkl. Konverter zum Anschluss an 230 V - Netzspannung, inkl. Hohlwand-Montagedose Ø 68 mm / Einbautiefe 65 mm Anbauvariante siehe Seite 223

Leuchtmittel: LED, Farbwiedergabe: CRI > 80, Leistung: 3,6 W, Material: Edelstahl / Messing / Acryl

Energieeffizienzklasse: A++ bis A

Diese Leuchte enthält eingebaute LED-Lampen.

Die Lampen können in der Leuchte nicht ausgetauscht werden.

Artikel-Nr.	Farbe	Lichtfarbe	Preis €
R3715W	edelstahl	6500 K	235,50
R3715WW	edelstahl	3100 K	235,50
R3715NW	edelstahl	4100 K	235,50



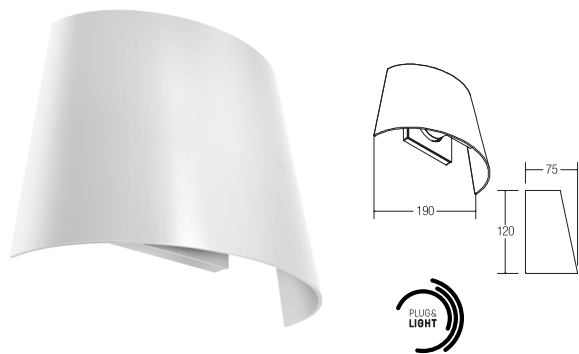

Plug & Light LED-Wandanbauleuchte NEU LS Cone

Achtung nur zu verwenden in Kombination mit dem Plug&Light System der Firmen GIRA oder JUNG.

Farbwiedergabe: CRI > 85, Leistung: 8 W, Material: Aluminium, dimmbar
Weitere Informationen zu dieser Serie finden Sie im Kapitel „Smart Light Solutions“.

Energieeffizienzklasse: A++ bis A

Diese Leuchte enthält eingebaute LED-Lampen.
Die Lampen können in der Leuchte nicht ausgetauscht werden.

Artikel-Nr.	Farbe	Lichtstrom	Lichtfarbe	Preis €
10720173	strukturweiß	650 lm	3000 K	239,00

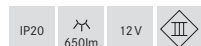

Dieser Artikel unterliegt der Rabattgruppe 2!
Design: Alexander Grimm (Lounge Design)

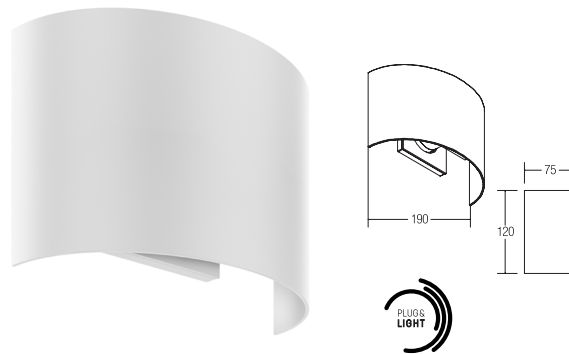

Plug & Light LED-Wandanbauleuchte NEU LS Straight

Achtung nur zu verwenden in Kombination mit dem Plug&Light System der Firmen GIRA oder JUNG.

Farbwiedergabe: CRI > 85, Leistung: 8 W, Material: Aluminium, dimmbar
Weitere Informationen zu dieser Serie finden Sie im Kapitel „Smart Light Solutions“.

Energieeffizienzklasse: A++ bis A

Diese Leuchte enthält eingebaute LED-Lampen.
Die Lampen können in der Leuchte nicht ausgetauscht werden.

Artikel-Nr.	Farbe	Lichtstrom	Lichtfarbe	Preis €
10721173	strukturweiß	650 lm	3000 K	239,00



Dieser Artikel unterliegt der Rabattgruppe 2!
Design: Alexander Grimm (Lounge Design)



Plug & Light LED-Wandanbauleuchte NEU MiniQ

Achtung nur zu verwenden in Kombination mit dem Plug&Light System der Firmen GIRA oder JUNG.

Farbwiedergabe: CRI > 85, Leistung: 4 W, Abstrahlwinkel: 35 °,
Material: Aluminium / Glas, dimmbar. Weitere Informationen zu dieser Serie finden Sie im Kapitel „Smart Light Solutions“.

Energieeffizienzklasse: A++ bis A

Diese Leuchte enthält eingebaute LED-Lampen.
Die Lampen können in der Leuchte nicht ausgetauscht werden.

Artikel-Nr.	Farbe	Lichtstrom	Lichtfarbe	Preis €
10701173	strukturweiß	300 lm	3000 K	219,00

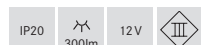

Dieser Artikel unterliegt der Rabattgruppe 2!
Design: Alexander Grimm (Lounge Design)



Plug & Light LED-Wandanbauleuchte NEU Grammo

Achtung nur zu verwenden in Kombination mit dem Plug&Light System der Firmen GIRA oder JUNG.

Farbwiedergabe: CRI > 85, Leistung: 4 W, Abstrahlwinkel: 35 °,
Material: Aluminium / Glas, dimmbar. Weitere Informationen zu dieser Serie finden Sie im Kapitel „Smart Light Solutions“.

Energieeffizienzklasse: A++ bis A

Diese Leuchte enthält eingebaute LED-Lampen.
Die Lampen können in der Leuchte nicht ausgetauscht werden.

Artikel-Nr.	Farbe	Lichtstrom	Lichtfarbe	Preis €
10703173	strukturweiß	300 lm	3000 K	239,00



Dieser Artikel unterliegt der Rabattgruppe 2!
Design: Alexander Grimm (Lounge Design)

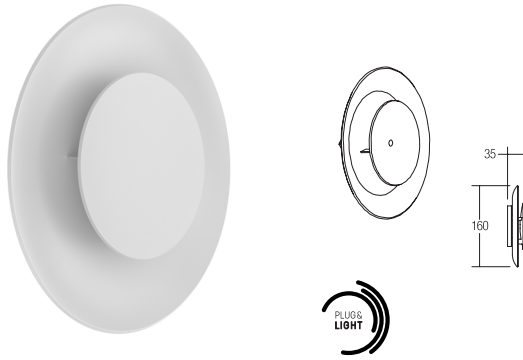

Plug & Light LED-Wandanbauleuchte BOWL

NEU

Achtung nur zu verwenden in Kombination mit dem Plug&Light System der Firmen GIRA oder JUNG.

Farbwiedergabe: CRI > 85, Leistung: 3 W, Material: Aluminium, nicht dimmbar. Weitere Informationen zu dieser Serie finden Sie im Kapitel „Smart Light Solutions“.

Energieeffizienzklasse: A++ bis A

Diese Leuchte enthält eingebaute LED-Lampen.

Die Lampen können in der Leuchte nicht ausgetauscht werden.

Artikel-Nr.	Farbe	Lichtstrom	Lichtfarbe	Preis €
10707173	strukturweiß	100 lm	3000 K	189,00



Dieser Artikel unterliegt der Rabattgruppe 2!
Design: Alexander Grimm (Lounge Design)



DEVELOPED BY
INSTA

FEATURED BY
GIRA & JUNG

MEMBER
BRUMBERG



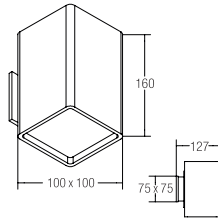

LED-Wandanbauleuchte QUBIC

NEU

Leuchtmittel: LED, Farbwiedergabe: CRI > 90, Leistung: 9W direkt, 1,5W indirekt W, Abstrahlwinkel: 40 °, Material: Aluminium / Kunststoff

Energieeffizienzklasse: A++ bis A

Diese Leuchte enthält eingebaute LED-Lampen.

Die Lampen können in der Leuchte nicht ausgetauscht werden.

Artikel-Nr.	Farbe	Lichtstrom	Lichtfarbe	Preis €
10040173	strukturweiß	960 lm	3000 K	279,00

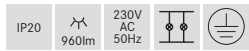

Design: Lounge Design (Alexander Grimm und Ronny Eysser)
Idee: Lichtraum Ruschmann Stein GmbH (Michael Ruschmann)

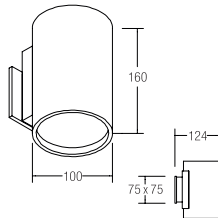

LED-Wandanbauleuchte TUBIC

NEU

Leuchtmittel: LED, Farbwiedergabe: CRI > 90, Leistung: 9W direkt, 1,5W indirekt W, Abstrahlwinkel: 40 °, Material: Aluminium / Kunststoff

Energieeffizienzklasse: A++ bis A

Diese Leuchte enthält eingebaute LED-Lampen.

Die Lampen können in der Leuchte nicht ausgetauscht werden.

Artikel-Nr.	Farbe	Lichtstrom	Lichtfarbe	Preis €
10042173	strukturweiß	960 lm	3000 K	279,00

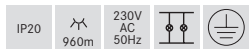

Design: Lounge Design (Alexander Grimm und Ronny Eysser)
Idee: Lichtraum Ruschmann Stein GmbH (Michael Ruschmann)

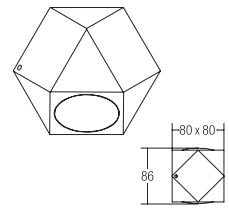

LED-Wandanbauleuchte CLEARANCE

NEU

Leuchtmittel: LED, Anzahl der Leuchtmittel / Fassungen: 2 Stk, Farbwiedergabe: CRI > 80, Leistung: 2 x 2 W, Material: Aluminium / Glas, Lieferung: inkl. Konverter zum Anschluss an 230 V Netzspannung, nicht dimmbar.

Energieeffizienzklasse: A++ bis A

Diese Leuchte enthält eingebaute LED-Lampen.

Die Lampen können in der Leuchte nicht ausgetauscht werden.

Artikel-Nr.	Farbe	Lichtstrom	Lichtfarbe	Preis €
10082173	strukturweiß	320 lm	3000 K	165,00

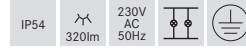

LED-Wandanbauleuchte CLEARANCE

NEU

Leuchtmittel: LED, Anzahl der Leuchtmittel / Fassungen: 4 Stk, Farbwiedergabe: CRI > 80, Leistung: 4 x 2 W, Material: Aluminium / Glas, Lieferung: inkl. Konverter zum Anschluss an 230 V Netzspannung, nicht dimmbar.

Energieeffizienzklasse: A++ bis A

Diese Leuchte enthält eingebaute LED-Lampen.

Die Lampen können in der Leuchte nicht ausgetauscht werden.

Artikel-Nr.	Farbe	Lichtstrom	Lichtfarbe	Preis €
10084173	strukturweiß	640 lm	3000 K	199,00

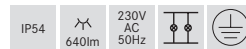



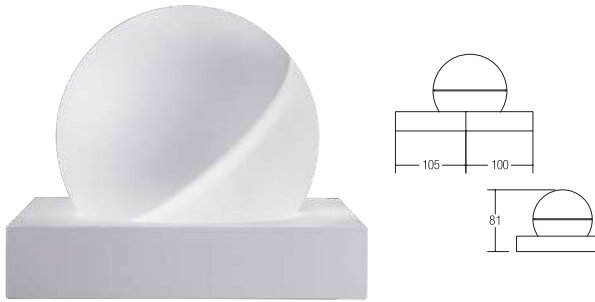

LED-Wandanbaustrahler MOVE IT

Leuchtenkopf achsenunabhängig beweglich, Ausladung: 105 mm.
Zum Anschluss an 230 V-Netzspannung, nicht dimmbar.

Leuchtmittel: Hochvolt-LED, Farbwiedergabe: CRI > 80, Leistung: 4 W,
Material: Aluminium / Kunststoff

Energieeffizienzklasse: A++ bis A

Diese Leuchte enthält eingebaute LED-Lampen.
Die Lampen können in der Leuchte nicht ausgetauscht werden.

Artikel-Nr.	Farbe	Lichtstrom	Lichtfarbe	Preis €
10048173	strukturweiß	240 lm	3000 K	162,00

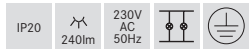

LED-Wandanbauleuchte CLEARANCE

NEU

Leuchtmittel: LED, Farbwiedergabe: CRI > 90, Leistung: 2 x 3 W,
Material: Aluminium / Glas

Energieeffizienzklasse: A++ bis A

Diese Leuchte enthält eingebaute LED-Lampen.
Die Lampen können in der Leuchte nicht ausgetauscht werden.

Artikel-Nr.	Farbe	Lichtstrom	Lichtfarbe	Preis €
10080173	strukturweiß	560 lm	3000 K	165,00

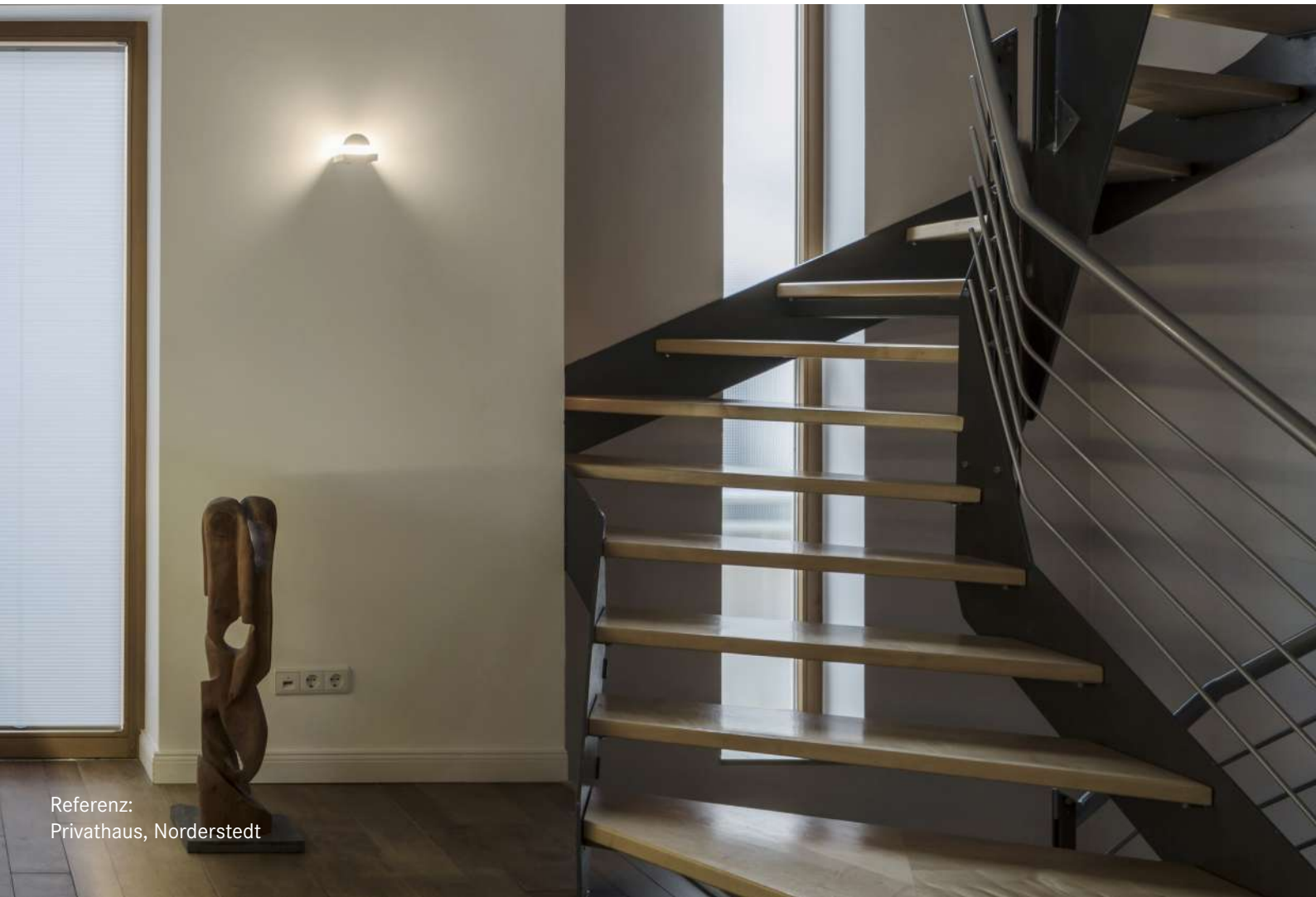

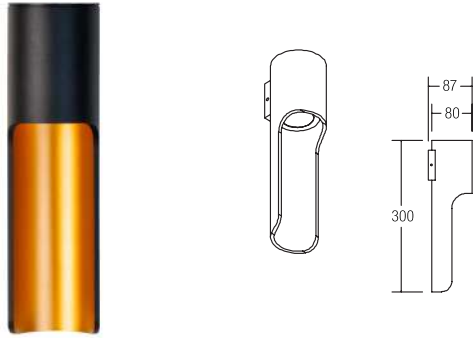

LED-Wandanbauleuchte

Leuchtmittel: Hochvolt-LED, Farbwiedergabe: CRI > 80, Leistung: 4 W, Material: Aluminium / Glas
Als Up- oder Downlight montierbar

Energieeffizienzklasse: A++ bis A

Diese Leuchte enthält eingebaute LED-Lampen.
Die Lampen können in der Leuchte nicht ausgetauscht werden.

Artikel-Nr.	Farbe	Lichtstrom	Lichtfarbe	Preis €
10032183	strukturschwarz / gold matt	350 lm	3000 K	210,00

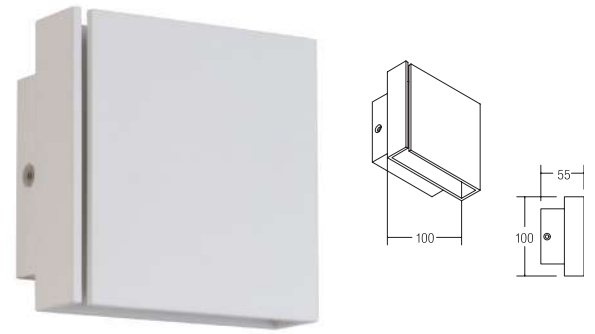
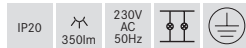

LED-Wandanbauleuchte

Leuchtmittel: LED, Farbwiedergabe: CRI > 80, Leistung: 4 W, Material: Aluminium

Energieeffizienzklasse: A++ bis A

Diese Leuchte enthält eingebaute LED-Lampen.
Die Lampen können in der Leuchte nicht ausgetauscht werden.

Artikel-Nr.	Farbe	Lichtfarbe	Preis €
10056173	strukturweiß	3000 K	128,70

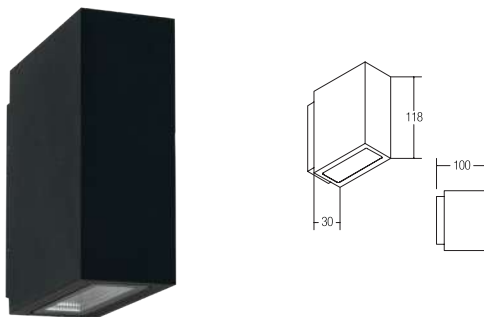
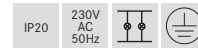

LED-Wandanbauleuchte

Leuchtmittel: LED, Anzahl der Leuchtmittel / Fassungen: 2 Stk, Farbwiedergabe: CRI > 80, Leistung: 2 x 5 W, Material: Aluminium / Glas

Energieeffizienzklasse: A++ bis A

Diese Leuchte enthält eingebaute LED-Lampen.
Die Lampen können in der Leuchte nicht ausgetauscht werden.

Artikel-Nr.	Farbe	Lichtstrom	Lichtfarbe	Preis €
10033103	strukturgraphit	730 lm	3000 K	273,00
10033173	strukturweiß	730 lm	3000 K	273,00

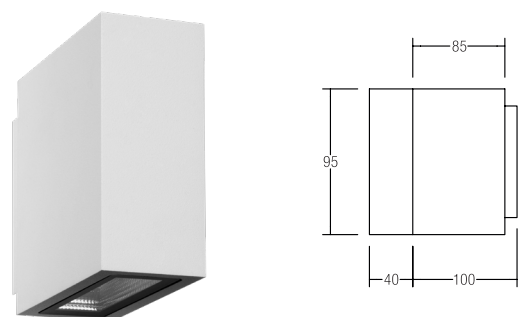
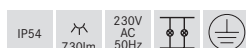

LED-Wandanbauleuchte

Leuchtmittel: LED, Anzahl der Leuchtmittel / Fassungen: 2 Stk, Farbwiedergabe: CRI > 80, Leistung: 2 x 3 W, Material: Aluminium / Glas

Energieeffizienzklasse: A++ bis A

Diese Leuchte enthält eingebaute LED-Lampen.
Die Lampen können in der Leuchte nicht ausgetauscht werden.

Artikel-Nr.	Farbe	Lichtstrom	Lichtfarbe	Preis €
10013103	strukturgraphit	436 lm	3000 K	253,70
10013173	strukturweiß	436 lm	3000 K	253,70





LED-Wandanbauleuchte

Leuchtmittel: Hochvolt-LED, Farbwiedergabe: CRI > 80, Leistung: 2 x 4 W, Material: Aluminium / Glas

Energieeffizienzklasse: A++ bis A

Diese Leuchte enthält eingebaute LED-Lampen.

Die Lampen können in der Leuchte nicht ausgetauscht werden.

Artikel-Nr.	Farbe	Lichtstrom	Lichtfarbe	Preis €
10020173	strukturweiß	540 lm	3000 K	222,00

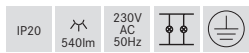

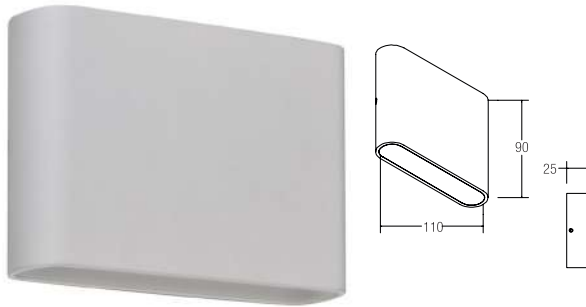

LED-Wandanbauleuchte

Leuchtmittel: LED, Farbwiedergabe: CRI > 80, Leistung: 2 x 3,6 W, Material: Aluminium / Acryl

Energieeffizienzklasse: A++ bis A

Diese Leuchte enthält eingebaute LED-Lampen.
Die Lampen können in der Leuchte nicht ausgetauscht werden.

Artikel-Nr.	Farbe	Lichtstrom	Lichtfarbe	Preis €
10045173	strukturweiß	408 lm	3100 K	179,90
10045253	alu matt	408 lm	3100 K	179,90

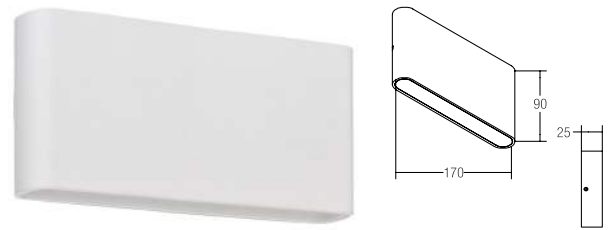
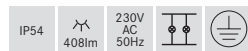

LED-Wandanbauleuchte

Leuchtmittel: LED, Farbwiedergabe: CRI > 80, Leistung: 2 x 5,4 W, Material: Aluminium / Acryl

Energieeffizienzklasse: A++ bis A

Diese Leuchte enthält eingebaute LED-Lampen.
Die Lampen können in der Leuchte nicht ausgetauscht werden.

Artikel-Nr.	Farbe	Lichtstrom	Lichtfarbe	Preis €
10046173	strukturweiß	586 lm	3100 K	199,90
10046253	alu matt	586 lm	3100 K	199,90

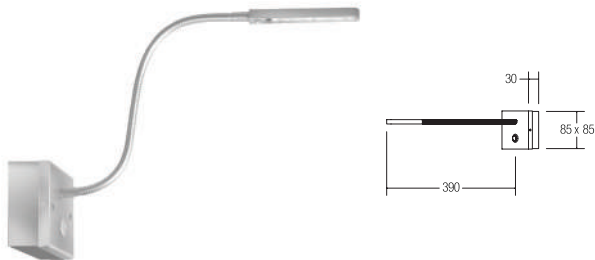
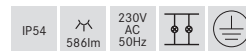

LED-Anbau-Leseleuchte Flexarm

Leuchtmittel: LED, Leistung: 4,2 W, Material: Edelstahl / Aluminium / Kunststoff

Energieeffizienzklasse: A++ bis A

Diese Leuchte enthält eingebaute LED-Lampen.
Die Lampen können in der Leuchte nicht ausgetauscht werden.

Einbauvariante: siehe Seite 213

Artikel-Nr.	Farbe	Lichtfarbe	Preis €
R3714W	edelstahl	6500 K	263,00
R3714NW	edelstahl	4100 K	263,00
R3714WW	edelstahl	3100 K	263,00



LED-Anbau-Leseleuchte Flexarm

Leuchtmittel: LED, Leistung: 3,6 W, Material: Edelstahl / Aluminium / Kunststoff

Energieeffizienzklasse: A++ bis A

Diese Leuchte enthält eingebaute LED-Lampen.
Die Lampen können in der Leuchte nicht ausgetauscht werden.

Einbauvariante: siehe Seite 213

Artikel-Nr.	Farbe	Lichtfarbe	Preis €
R3716W	edelstahl	6500 K	252,40
R3716NW	edelstahl	4100 K	252,40
R3716WW	edelstahl	3100 K	252,40



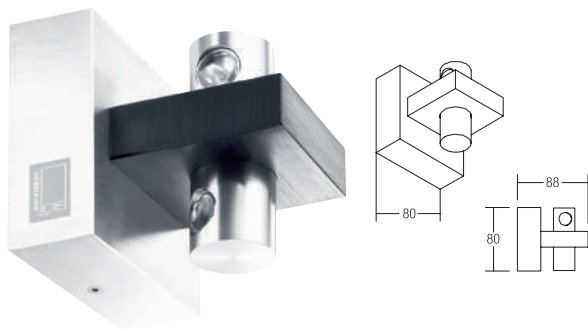

LED-Wandanbauleuchte

Inkl. Lichtquelle: 2 x LED, Leistung: je 1 W, Farbe: aluminium / schwarz, Maße: L 80 mm x B 80 mm x AL 88 mm, Leuchtenköpfe 355° drehbar, inkl. Konverter zum Anschluss an 230 V - Netzspannung, nicht dimmbar.

Material: Aluminium / Kunststoff

Energieeffizienzklasse: A++ bis A

Diese Leuchte enthält eingebaute LED-Lampen. Die Lampen können in der Leuchte nicht ausgetauscht werden.

Artikel-Nr.	Farbe	Lichtfarbe	Preis €
BOMAC3.2	alu / schwarz	3500 K	280,10



Dieser Artikel unterliegt der Rabattgruppe 2!



reddot award
winner lighting design

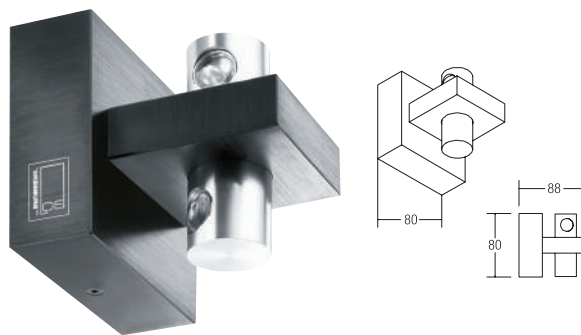

LED-Wandanbauleuchte

Inkl. Lichtquelle: 2 x LED, Leistung: je 1 W, Material: Farbe: schwarz / aluminium, Maße: L 80 mm x B 80 mm x AL 88 mm, Leuchtenköpfe 355° drehbar, inkl. Konverter zum Anschluss an 230 V - Netzspannung, nicht dimmbar

Material: Aluminium / Kunststoff

Energieeffizienzklasse: A++ bis A

Diese Leuchte enthält eingebaute LED-Lampen. Die Lampen können in der Leuchte nicht ausgetauscht werden.

Artikel-Nr.	Farbe	Lichtfarbe	Preis €
BOMAC3.4	schwarz / alu	3500 K	280,10



Dieser Artikel unterliegt der Rabattgruppe 2!



reddot award
winner lighting design



LED-Wandanbauleuchte

Inkl. Lichtquelle: 2x LED, Leistung: je 1 W, Farbe: chrom, Maße: L 80 mm x B 80 mm x AL 88 mm, Leuchtenköpfe 355° drehbar, inkl. Konverter zum Anschluss an 230 V - Netzspannung, nicht dimmbar.

Material: Aluminium / Kunststoff

Energieeffizienzklasse: A++ bis A

Diese Leuchte enthält eingebaute LED-Lampen. Die Lampen können in der Leuchte nicht ausgetauscht werden.

Artikel-Nr.	Farbe	Lichtfarbe	Preis €
BOMAC3.6	chrom	3500 K	325,20



Dieser Artikel unterliegt der Rabattgruppe 2!



reddot award
winner lighting design



Referenz:
Privatwohnung, Hamburg

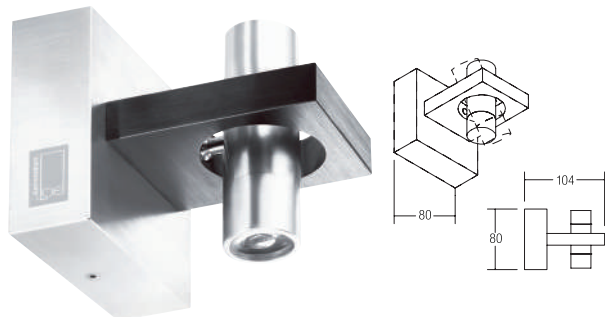

LED-Wandanbauleuchte

Inkl. Lichtquelle: 2 x LED, Leistung: je 1 W, Optik: 10°, Farbe: aluminium / schwarz, Maße: L 80 mm x B 80 mm x AL 104 mm, Leuchtenkopf beweglich, inkl. Konverter zum Anschluss an 230 V - Netzspannung, nicht dimmbar, Lieferung inkl. 2 Austausch-Optiken 30°

Material: Aluminium / Kunststoff

Energieeffizienzklasse: A++ bis A

Diese Leuchte enthält eingebaute LED-Lampen. Die Lampen können in der Leuchte nicht ausgetauscht werden.

Artikel-Nr.	Farbe	Lichtfarbe	Preis €
BOMAC4.2	alu / schwarz	3500 K	280,20

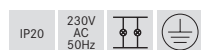

Dieser Artikel unterliegt der Rabattgruppe 2!



reddot award
winner lighting design

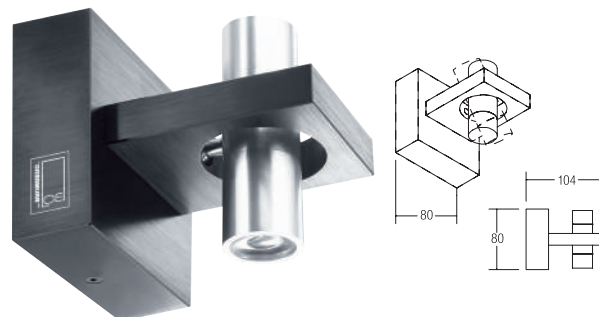

LED-Wandanbauleuchte

Inkl. Lichtquelle: 2 x LED, Leistung: je 1 W, Optik: 10°, Farbe: schwarz / aluminium, Maße: L 80 mm x B 80 mm x AL 104 mm, Leuchtenkopf beweglich, inkl. Konverter zum Anschluss an 230 V - Netzspannung, nicht dimmbar, Lieferung inkl. 2 Austausch-Optiken 30°

Material: Aluminium / Kunststoff

Energieeffizienzklasse: A++ bis A

Diese Leuchte enthält eingebaute LED-Lampen. Die Lampen können in der Leuchte nicht ausgetauscht werden.

Artikel-Nr.	Farbe	Lichtfarbe	Preis €
BOMAC4.4	schwarz / alu	3500 K	280,20

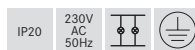

Dieser Artikel unterliegt der Rabattgruppe 2!



reddot award
winner lighting design



LED-Wandanbauleuchte

Inkl. Lichtquelle: 2 x LED, Leistung: je 1 W, Optik: 10°, Farbe: chrom, Maße: L 80 mm x B 80 mm x AL 104 mm, Leuchtenkopf beweglich, inkl. Konverter zum Anschluss an 230 V - Netzspannung, nicht dimmbar, Lieferung inkl. 2 Austausch-Optiken 30°

Material: Aluminium / Kunststoff

Energieeffizienzklasse: A++ bis A

Diese Leuchte enthält eingebaute LED-Lampen. Die Lampen können in der Leuchte nicht ausgetauscht werden.

Artikel-Nr.	Farbe	Lichtfarbe	Preis €
BOMAC4.6	chrom	3500 K	325,30



Dieser Artikel unterliegt der Rabattgruppe 2!



reddot award
winner lighting design





Anbauleuchte

NEU

Neuheit in zeitlosem runden Design, lieferbar in verschiedenen Leuchtmittel- und Leistungsausführungen. Zu verwenden als Wand- oder Deckenleuchte, Opal-Glas mit Glasbefestigung über Bajonettverschluss.

Leuchten mit LED- Leuchtmittel enthalten fest eingebaute LED-Lampen. Die Lampen können in der Leuchte nicht ausgetauscht werden.

Artikel-Nr.	Leistung	Maße	Ausführung	Anzahl der Leuchtmittel / Fassungen	Energieeffizienzklasse	Lichtfarbe	Preis €
58272003	11 W	D x H: 250 x 100 mm	LED		A++ bis A	3000 K	248,50
58274003	15 W	D x H: 300 x 100 mm	LED		A++ bis A	3000 K	286,50
58276003	25 W	D x H: 350 x 120 mm	LED		A++ bis A	3000 K	391,90
58278003	29 W	D x H: 450 x 130 mm	LED		A++ bis A	3000 K	518,50
58280003	29 W	D x H: 550 x 150 mm	LED		A++ bis A	3000 K	628,20
58271000	max. 60 W	D x H: 250 x 100 mm	E27	1 Stk	A++ bis E	-	78,80
58273000	max. 60 W	D x H: 300 x 100 mm	E27	2 Stk	A++ bis E	-	103,80
58275000	max. 60 W	D x H: 350 x 120 mm	E27	3 Stk	A++ bis E	-	162,10
58277000	max. 60 W	D x H: 450 x 130 mm	E27	3 Stk	A++ bis E	-	220,40
58279000	max. 60 W	D x H: 550 x 150 mm	E27	3 Stk	A++ bis E	-	345,40



Diese Artikel unterliegen der Rabattgruppe 2!



Anbauleuchte

NEU

Neuheit in zeitlosem, zylindrischen Design, lieferbar in verschiedenen Leuchtmittel- und Leistungsausführungen. Zu verwenden als Wand- oder Deckenleuchte, Opal-Glas mit Glasbefestigung über Bajonettverschluss.

Leuchten mit LED- Leuchtmittel enthalten fest eingebaute LED-Lampen. Die Lampen können in der Leuchte nicht ausgetauscht werden.

Artikel-Nr.	Leistung	Maße	Ausführung	Anzahl der Leuchtmittel / Fassungen	Energieeffizienzklasse	Lichtfarbe	Preis €
58292003	11 W	D x H: 260 x 65 mm	LED		A++ bis A	3000 K	290,70
58294003	15 W	D x H: 310 x 70 mm	LED		A++ bis A	3000 K	332,90
58296003	25 W	D x H: 400 x 90 mm	LED		A++ bis A	3000 K	442,60
58298003	29 W	D x H: 450 x 110 mm	LED		A++ bis A	3000 K	619,70
58291000	max. 60 W	D x H: 260 x 65 mm	E27	1 Stk	A++ bis E	-	120,40
58293000	max. 60 W	D x H: 310 x 70 mm	E27	2 Stk	A++ bis E	-	162,10
58295000	max. 60 W	D x H: 400 x 90 mm	E27	3 Stk	A++ bis E	-	220,40
58297000	max. 60 W	D x H: 450 x 110 mm	E27	3 Stk	A++ bis E	-	345,40



Diese Artikel unterliegen der Rabattgruppe 2!





Wandleuchte

NEU

Wandausladung 360 mm, Höhe 270mm, Arm schwenkbar.
Schirmfarbe rohweiß, Oberfläche nickel matt
Schalter nicht inklusive.
Weiter Farbvarianten sind auf Anfrage lieferbar.

Ausführung: E27, Leistung: max. 60 W

Energieeffizienzklasse: A++ bis E

Artikel-Nr.	Farbe	Preis €
58171150	nickel matt, Schirm weiß	303,70

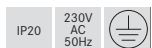

Dieser Artikel unterliegt der Rabattgruppe 2!



Wandleuchte

NEU

Wandanbauleuchte
Wandausladung 150 mm, Höhe 450 mm, Breite 220mm
Schirmmaterial Chintz, Schirmfarbe rohweiß, Oberfläche: nickel matt
Mit zusätzlicher Leseleuchte 1 x 3 W LED. Schalter bauseits.

Weitere Farbvarianten sind auf Anfrage lieferbar.

Ausführung: E27, Leistung: max. 60 W

Energieeffizienzklasse: A++ bis E

Artikel-Nr.	Farbe	Preis €
58173150	nickel matt, Schirm weiß	462,00

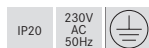

Dieser Artikel unterliegt der Rabattgruppe 2!





Wandleuchte

NEU

Wandleuchte mit 180 ° schwenkbarem Kopf.
Schirmmaterial: Chintz; Schirmfarbe: schwarz, Oberfläche schwarz
gepulvert.

Durchmesser: 140 mm, Höhe: 170 mm, Wandausladung 250 mm

Ausführung: G9, Leistung: max. 1 x 48 W

Energieeffizienzklasse: A++ bis E

Artikel-Nr.	Farbe	Preis €
58151080	schwarz	320,40

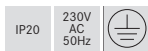

Dieser Artikel unterliegt der Rabattgruppe 2!



Wandleuchte

NEU

Wandleuchte mit 180 ° schwenkbarem Kopf.
Schirmmaterial: Chintz; Schirmfarbe: schwarz, Oberfläche schwarz
gepulvert.

Durchmesser: 140 mm, Höhe: 170, Wandausladung 420 mm

Ausführung: G9, Leistung: max. 1 x 48 W

Energieeffizienzklasse: A++ bis E

Artikel-Nr.	Farbe	Preis €
58152080	schwarz	345,40

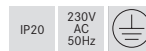

Dieser Artikel unterliegt der Rabattgruppe 2!



Wandleuchte

NEU

Wandleuchte mit 180 ° schwenkbarem Kopf.
Schirmmaterial: Chintz; Schirmfarbe: schwarz, Oberfläche schwarz
gepulvert

Durchmesser: 140 mm, Höhe: 170 mm, Wandausladung: 410 mm

Ausführung: G9, Leistung: max. 1 x 48 W

Energieeffizienzklasse: A++ bis E

Artikel-Nr.	Farbe	Preis €
58153080	schwarz	374,50

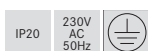

Dieser Artikel unterliegt der Rabattgruppe 2!



Wandleuchte

NEU

Wandleuchte mit 180 ° schwenkbarem Kopf und zusätzlicher, flexibel
einstellbarer, 3 W LED-Leseleuchte.
Schirmmaterial: Chintz; Schirmfarbe: schwarz, Oberfläche schwarz
gepulvert. Durchmesser: 140 mm, Höhe: 200 mm, Wandausladung: 220 mm
Schalter nicht inklusive. Schalter bauseits.

Ausführung: G9, Leistung: max. 1 x 48 W

Energieeffizienzklasse: A++ bis E

Artikel-Nr.	Farbe	Preis €
58154080	schwarz	428,70

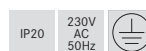

Dieser Artikel unterliegt der Rabattgruppe 2!



Wandleuchte

NEU

Wandleuchte
Wandausladung 400 mm, Höhe 280 mm
Schirmmaterial: Chintz; Schirmfarbe: schwarz Oberfläche: chrom
Weitere Schirmvarianten auf Anfrage lieferbar.,

Ausführung: E27, Leistung: max. 1x60 W

Energieeffizienzklasse: A++ bis E

Artikel-Nr.	Farbe	Preis €
58111020	chrom, Schirm schwarz	328,70

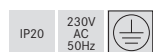

Dieser Artikel unterliegt der Rabattgruppe 2!



Wandleuchte

NEU

Wandleuchte
Wandausladung 170 mm, Höhe 280 mm, Breite 320mm
Schirmmaterial: Chintz; Schirmfarbe: schwarz, Oberfläche chrom
Weitere Schirmvarianten auf Anfrage lieferbar.

Ausführung: E27, Leistung: max. 1x60 W

Energieeffizienzklasse: A++ bis E

Artikel-Nr.	Farbe	Preis €
58112020	chrom, Schirm schwarz	237,10

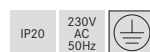

Dieser Artikel unterliegt der Rabattgruppe 2!



Wandleuchte

NEU

Wandleuchte mit 180° schwenkbarem Kopf.
 Schirmmaterial: Chintz; Schirmfarbe: braun, Oberfläche nickel matt.
 Höhe 170 mm, Breite 160 mm, Ausladung 290 mm

Ausführung: G9, Leistung: max. 1 x 48 W

Energieeffizienzklasse: A++ bis E

Artikel-Nr.	Farbe	Preis €
58131150	nickel matt, Schirm braun	374,50



Dieser Artikel unterliegt der Rabattgruppe 2!



Wandleuchte

NEU

Wandleuchte mit flexiblem Arm.
 Schirmmaterial: Chintz; Schirmfarbe: braun, Oberfläche nickel matt.
 Höhe 170 mm, Breite 160 mm, Ausladung 460 mm

Ausführung: G9, Leistung: max. 1 x 48 W

Energieeffizienzklasse: A++ bis E

Artikel-Nr.	Farbe	Preis €
58132150	nickel matt, Schirm braun	399,50

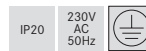

Dieser Artikel unterliegt der Rabattgruppe 2!

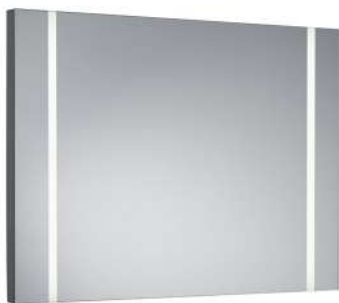

LED-Spiegelleuchte MIRROR

NEU

LED-Spiegelleuchte mit beidseitiger Randbeleuchtung.

Leistung: 2 x 15,5 W, Lichtstrom: 2 x 1520 lm, Farbwiedergabe: CRI > 90, Material: Kristallspiegelglas / Aluminium, Maße: H x B x T: 800 x 600 x 30 mm

Energieeffizienzklasse: A+

Diese Leuchte enthält eingebaute LED-Lampen.
Die Lampen können in der Leuchte nicht ausgetauscht werden.

Artikel-Nr.	Lichtfarbe	Lichtstrom	Preis €
58301003	3000 K	3040 lm	749,00

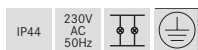

Dieser Artikel unterliegt der Rabattgruppe 2!



LED-Spiegelleuchte MIRROR

NEU

LED-Spiegelleuchte mit beidseitiger Randbeleuchtung.

Leistung: 2 x 22 W, Lichtstrom: 2 x 2060 lm, Farbwiedergabe: CRI > 90, Material: Kristallspiegelglas / Aluminium, Maße: H x B x T: 800 x 800 x 30 mm

Energieeffizienzklasse: A+

Diese Leuchte enthält eingebaute LED-Lampen.
Die Lampen können in der Leuchte nicht ausgetauscht werden.

Artikel-Nr.	Lichtfarbe	Lichtstrom	Preis €
58302003	3000 K	4120 lm	949,00



Dieser Artikel unterliegt der Rabattgruppe 2!



LED-Spiegelleuchte MIRROR

NEU

LED-Spiegelleuchte mit einseitiger Randbeleuchtung.

Leistung: 1 x 18,8 W, Lichtstrom: 1788 lm, Farbwiedergabe: CRI > 90, Material: Kristallspiegelglas / Aluminium, Maße: H x B x T: 800 x 500 x 30 mm

Energieeffizienzklasse: A+

Diese Leuchte enthält eingebaute LED-Lampen.
Die Lampen können in der Leuchte nicht ausgetauscht werden.

Artikel-Nr.	Lichtfarbe	Lichtstrom	Preis €
58311003	3000 K	1788 lm	579,00



Dieser Artikel unterliegt der Rabattgruppe 2!



LED-Spiegelleuchte MIRROR

NEU

LED-Spiegelleuchte mit einseitiger Randbeleuchtung.

Leistung: 1 x 24 W, Lichtstrom: 2338 lm, Farbwiedergabe: CRI > 90, Material: Kristallspiegelglas / Aluminium, Maße: H x B x T: 1000 x 500 x 30 mm

Energieeffizienzklasse: A+

Diese Leuchte enthält eingebaute LED-Lampen.
Die Lampen können in der Leuchte nicht ausgetauscht werden.

Artikel-Nr.	Lichtfarbe	Lichtstrom	Preis €
58312003	3000 K	2388 lm	649,00



Dieser Artikel unterliegt der Rabattgruppe 2!







LED-Spiegelleuchte MIRROR

NEU

LED-Spiegelleuchte mit beidseitiger Randbeleuchtung.

Leistung: 2 x 13 W, Lichtstrom: 2 x 1238 lm, Farbwiedergabe: CRI > 90,
Material: Kristallspiegelglas / Aluminium,
Maße: H x B x T: 600 x 600 x 30 mm

Energieeffizienzklasse: A+

Diese Leuchte enthält eingebaute LED-Lampen.
Die Lampen können in der Leuchte nicht ausgetauscht werden.

Artikel-Nr.	Lichtfarbe	Lichtstrom	Preis €
58321003	3000 K	2476 lm	739,00

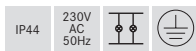

Dieser Artikel unterliegt der Rabattgruppe 2!



LED-Spiegelleuchte MIRROR

NEU

LED-Spiegelleuchte mit beidseitiger Randbeleuchtung.

Leistung: 2 x 18 W, Lichtstrom: 2 x 1788 lm, Farbwiedergabe: CRI > 90,
Material: Kristallspiegelglas / Aluminium,
Maße: H x B x T: 800 x 600 x 30 mm

Energieeffizienzklasse: A+

Diese Leuchte enthält eingebaute LED-Lampen.
Die Lampen können in der Leuchte nicht ausgetauscht werden.

Artikel-Nr.	Lichtfarbe	Lichtstrom	Preis €
58322003	3000 K	3576 lm	849,00

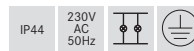

Dieser Artikel unterliegt der Rabattgruppe 2!



LED-Spiegelleuchte MIRROR

NEU

LED-Spiegelleuchte mit beidseitiger Randbeleuchtung.

Leistung: 2 x 18 W, Lichtstrom: 2 x 1788 lm, Farbwiedergabe: CRI > 90,
Material: Kristallspiegelglas / Aluminium,
Maße: H x B x T: 800 x 800 x 30 mm

Energieeffizienzklasse: A+

Diese Leuchte enthält eingebaute LED-Lampen.
Die Lampen können in der Leuchte nicht ausgetauscht werden.

Artikel-Nr.	Lichtfarbe	Lichtstrom	Preis €
58323003	3000 K	3576 lm	898,00



Dieser Artikel unterliegt der Rabattgruppe 2!

Indoor

Boden



Referenz:
Privathaus, Neustadt



S. 240-241
Einbauleuchten



S. 242-247
Tisch & Stehleuchten



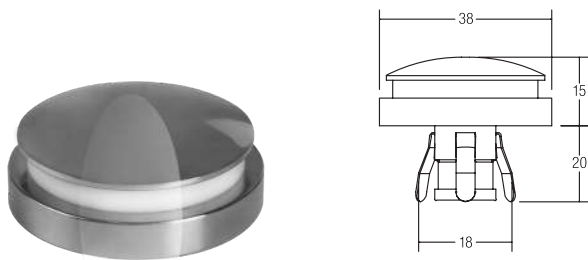

LED-Bodeneinbauleuchte, V4A

NEU

Leuchtmittel: LED, Leistung: 1 W, Material: Edelstahl / Acryl
Lichtaustritt 360°

Energieeffizienzklasse: A++ bis A

Diese Leuchte enthält eingebaute LED-Lampen.
Die Lampen können in der Leuchte nicht ausgetauscht werden.

Artikel-Nr.	Farbe	Lichtfarbe	Sekundärspannung	Preis €
14027023	chrom	3000 K	12 V DC	99,00

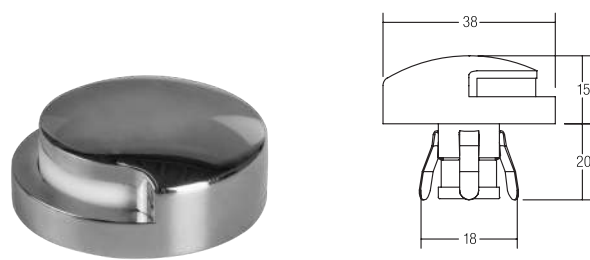

LED-Bodeneinbauleuchte, V4A

NEU

Leuchtmittel: LED, Leistung: 1 W, Material: Edelstahl / Acryl
Lichtaustritt 180°

Energieeffizienzklasse: A++ bis A

Diese Leuchte enthält eingebaute LED-Lampen.
Die Lampen können in der Leuchte nicht ausgetauscht werden.

Artikel-Nr.	Farbe	Lichtfarbe	Sekundärspannung	Preis €
14028023	chrom	3000 K	12 V DC	99,00

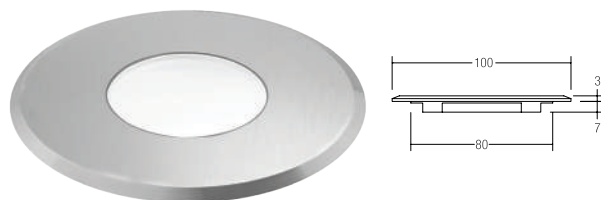

Bodeneinbauleuchte

Die Anschlussleitung Artikel 3714 und die Verbindungsleitung Artikel 3715 müssen separat bestellt werden,

Leuchtmittel: LED, Ausführung: Plug&Play, Leistung: 0,4 W, Material: Edelstahl / Acryl

Energieeffizienzklasse: A++ bis A

Diese Leuchte enthält eingebaute LED-Lampen.
Die Lampen können in der Leuchte nicht ausgetauscht werden.

Artikel-Nr.	Lichtfarbe	Preis €
3900WW	3000 K	68,40
3900W	6500 K	68,40



Bodeneinbauleuchte

Die Anschlussleitung Artikel 3714 und die Verbindungsleitung Artikel 3715 müssen separat bestellt werden,

Leuchtmittel: LED, Ausführung: Plug&Play, Leistung: 0,4 W, Material: Edelstahl / Acryl

Energieeffizienzklasse: A++ bis A

Diese Leuchte enthält eingebaute LED-Lampen.
Die Lampen können in der Leuchte nicht ausgetauscht werden.

Artikel-Nr.	Lichtfarbe	Preis €
3901WW	3000 K	68,40
3901W	6500 K	68,40





LED-Netzgerät 12V DC, nicht dimmbar

Leitungslänge: prim. 90 mm, sek. 80 mm, AMP-Kupplung, prim. 230V, sek. 12 V DC, Maße: D 57,5 mm, H 19 mm

Artikel-Nr.	Sekundärspannung	Leistung	Preis €
355900	12 V DC	0,1-10 W	69,50



Unterputzdose

Zur Unterputz-Montage des Netzgerätes hinter der Sockelleiste, Maße: 180 x 32 mm

Artikel-Nr.	Preis €
371300	7,50



3711

3712

Unterputzdose für 3900 / 3901

Artikel-Nr.	passend zu	Preis €
371100	390000	11,30
371200	390100	10,10



3714



3715

LED-Anschlussleitung /-Verbindungsleitung

Artikel-Nr.	Preis €
371400	9,10
371500	9,10



Stehleuchte

NEU

Stehleuchte mit 180° schwenkbarem Kopf.
 Schirmmaterial: Chintz; Schirmfarbe: braun, Oberfläche nickel matt.
 Höhe 1150 mm
 Ausführung: G9, Leistung: max. 1 x 48 W, Maße: H x B 1150 x 430 mm

Energieeffizienzklasse: A++ bis E

Artikel-Nr.	Farbe	Preis €
58120150	braun	536,90

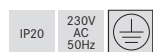

Dieser Artikel unterliegt der Rabattgruppe 2!



Stehleuchte

NEU

Stehleuchte mit 180° schwenkbarem Schirm.
 Schirmmaterial: Chintz; Schirmfarbe: schwarz, Oberfläche schwarz gepulvert., Höhe: 1150 mm
 Ausführung: G9, Leistung: max. 1 x 48 W

Energieeffizienzklasse: A++ bis E

Artikel-Nr.	Farbe	Preis €
58140080	schwarz	445,30

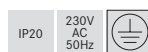

Dieser Artikel unterliegt der Rabattgruppe 2!



Stehleuchte

NEU

Stehleuchte
 Oberfläche chrom, Schirmmaterial: Chintz; Schirmfarbe: schwarz,
 Durchmesser: 400 mm
 Höhe: 1630 mm; Ausführung: E27, Leistung: max. 1 x 100 W

Energieeffizienzklasse: A++ bis E

Artikel-Nr.	Farbe	Preis €
58100020	schwarz	428,70

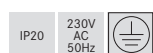

Dieser Artikel unterliegt der Rabattgruppe 2!



Stehleuchte

NEU

Stehleuchte
 Oberfläche nickel matt, Schirmmaterial: Chintz; Schirmfarbe: rohweiß.
 Durchmesser 450 mm; Höhe 1650 mm
 Weiter Schirmvarianten sind auf Anfrage lieferbar.

Ausführung: E27, Leistung: max. 1 x 100 W

Energieeffizienzklasse: A++ bis E

Artikel-Nr.	Farbe	Preis €
58160150	weiß	470,30

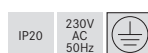

Dieser Artikel unterliegt der Rabattgruppe 2!





Tischleuchte

NEU

Tischleuchte mit 180° schwenkbarem Kopf.
Schirmmaterial: Chintz; Schirmfarbe: braun, Oberfläche: nickel matt.
Höhe 450 mm

Ausführung: G9, Leistung: max. 48 W

Energieeffizienzklasse: A++ bis E

Artikel-Nr.	Fassung	Leistung	Preis €
58126150	G9	max. 48 W	453,60

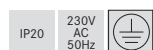

Dieser Artikel unterliegt der Rabattgruppe 2!



Tischleuchte

NEU

Tischleuchte mit 180° schwenkbarem Kopf.
Schirmmaterial: Chintz; Schirmfarbe: schwarz, Oberfläche schwarz gepulvert., Höhe 450 mm

Ausführung: G9, Leistung: max. 48 W

Energieeffizienzklasse: A++ bis E

Artikel-Nr.	Fassung	Leistung	Preis €
58146080	G9	max. 48 W	378,70

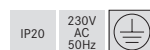

Dieser Artikel unterliegt der Rabattgruppe 2!



Tischleuchte

NEU

Tischleuchte
Oberfläche chrom, Schirmmaterial: Chintz; Schirmfarbe: schwarz.
Durchmesser 300 mm, Höhe 530 mm
Weitere Schirmvarianten auf Anfrage lieferbar.

Ausführung: E27, Leistung: max. 60 W

Energieeffizienzklasse: A++ bis E

Artikel-Nr.	Fassung	Leistung	Preis €
58106020	E27	max. 60 W	282,90

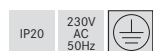

Dieser Artikel unterliegt der Rabattgruppe 2!



Tischleuchte

NEU

Tischleuchte
Oberfläche: chrom, Schirmmaterial: Chintz; Schirmfarbe: schwarz.
Durchmesser: 250 mm, Höhe 470 mm
Weitere Schirmvarianten auf Anfrage lieferbar.

Ausführung: E27, Leistung: max. 60 W

Energieeffizienzklasse: A++ bis E

Artikel-Nr.	Fassung	Leistung	Preis €
58107020	E27	max. 60 W	262,10

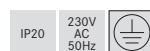

Dieser Artikel unterliegt der Rabattgruppe 2!



Tischleuchte

NEU

Tischleuchte,
Schirmmaterial: Chintz, Schirmfarbe: rohweiß, Oberfläche: nickel matt,
Durchmesser 200 mm, Höhe 520 mm

Ausführung: E27, Leistung: max. 60 W

Energieeffizienzklasse: A++ bis E

Artikel-Nr.	Fassung	Leistung	Preis €
58166150	E27	max. 60 W	220,40

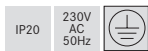

Dieser Artikel unterliegt der Rabattgruppe 2!



Tischleuchte

NEU

Tischleuchte,
Schirmmaterial: Chintz, Schirmfarbe: rohweiß, Oberfläche: nickel matt,
Durchmesser: 170mm, Höhe: 420mm

Ausführung: E27, Leistung: max. 60 W

Energieeffizienzklasse: A++ bis E

Artikel-Nr.	Fassung	Leistung	Preis €
58167150	E27	max. 60 W	203,70

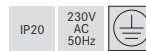

Dieser Artikel unterliegt der Rabattgruppe 2!





LED-Stehleuchte BIRO mit Indirektanteil

NEU

Leuchtmittel: LED, Leistung: 55 W, Material: Aluminium / Stahl / Kunststoff, Farbe: silber, Farbtemperatur: 4000 K, Farbwiedergabe: CRI > 80, Abstrahlwinkel: >80°, LED-Lichtstrom: 7000 lm, Optik: Mikroprismen

Energieeffizienzklasse: A++ bis A

Diese Leuchte enthält eingebaute LED-Lampen. Die Lampen können in der Leuchte nicht ausgetauscht werden.

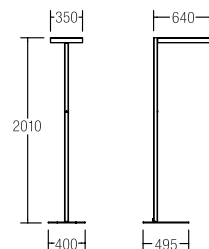

Artikel-Nr.	Beschreibung	Preis €
77401694	Ansteuerung: Tageslicht- / Präsenzsensordimmung über integrierten Taster	1198,00
77402694	Ansteuerung: schaltbar nicht dimmbar	898,00

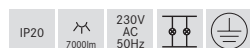

Dieser Artikel unterliegt der Rabattgruppe 2!



Indoor

Produktfamilien





S. 250-251
Cubic | Tubic



S. 252-253
Keron



S. 254-255
Plug & Light



QUBIC LED-Designserie



01



03



02



04

Design: Lounge Design (Alexander Grimm und Ronny Eysser)
Idee: Lichtraum Ruschmann Stein GmbH (Michael Stein)

01
QUBIC LED-Deckeneinbauleuchte mit
Indirektanteil, eckig, strukturweiß
Artikel-Nr. 12227173

02
QUBIC LED-Deckeneinbauleuchte mit
Indirektanteil, eckig, strukturweiß
Artikel-Nr. 12040173

03
QUBIC LED-Wandanbauleuchte mit
Indirektanteil, eckig, strukturweiß
Artikel-Nr. 10040173

04
QUBIC LED-Deckeneinbauleuchte
eckig, strukturweiß
Artikel-Nr. 13127173

TUBIC LED-Designserie



05



07



06



08

Design: Lounge Design (Alexander Grimm)

05
TUBIC LED-Deckeneinbauleuchte mit
Indirektanteil, rund, strukturweiß
Artikel-Nr. 12226173

06
TUBIC LED-Deckeneinbauleuchte mit
Indirektanteil, eckig, strukturweiß
Artikel-Nr. 12042173

07
TUBIC LED-Wandanbauleuchte mit
Indirektanteil, rund, strukturweiß
Artikel-Nr. 10042173

08
TUBIC LED-Deckeneinbaustrahler,
rund, strukturweiß
Artikel-Nr. 13126173

KEGON LED-Deckeneinbauleuchte



01



02



03



04

01
KEGON LED-Deckeneinbauleuchte
mit transluzentem Acyrlring satiniert
Artikel-Nr. 12210003

02
KEGON LED-Deckeneinbauleuchte
mit transluzentem Acyrlring satiniert
Artikel-Nr. 12211003

03
KEGON LED-Deckeneinbauleuchte
mit transluzentem Acyrlring satiniert
Artikel-Nr. 12212003

04
KEGON LED-Deckeneinbauleuchte
mit transluzentem Acyrlring satiniert
Artikel-Nr. 12213003

KEGON LED-Deckenanbauleuchte



05



06



07



08

05
KEGON LED-Deckenanbauleuchte
mit transluzentem Acrylring satiniert
Artikel-Nr. 12139173

06
KEGON LED-Deckenanbauleuchte
mit transluzentem Acrylring satiniert
Artikel-Nr. 12138173

07
KEGON LED-Deckenanbauleuchte
mit transluzentem Acrylring satiniert
Artikel-Nr. 12220173

08
KEGON LED-Deckenanbauleuchte
mit transluzentem Acrylring satiniert
Artikel-Nr. 12221173

BOWL / MINIQ



01



04

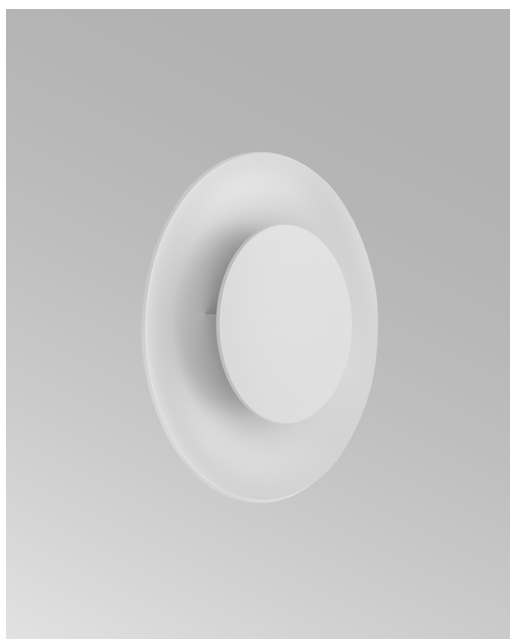

02



05



03



06

01
BOWL Pendelanbauleuchte
Artikel-Nr. 12717173

02
BOWL Wandanbauleuchte
Artikel-Nr. 10707173 BOWL

03
BOWL Deckenanbauleuchte
Artikel-Nr. 12707173

04
MINIQ Deckenanbauleuchte
Artikel-Nr. 12701173 MINIQ

05
MINIQ Pendelanbauleuchte
Artikel-Nr. 12711173

06
MINIQ Wandanbauleuchte
Artikel-Nr. 10701173



Design: Lounge Design (Alexander Grimm)

GRAMMO / LS CONE / LS STRAIGHT / CIRCLE



07



08



09

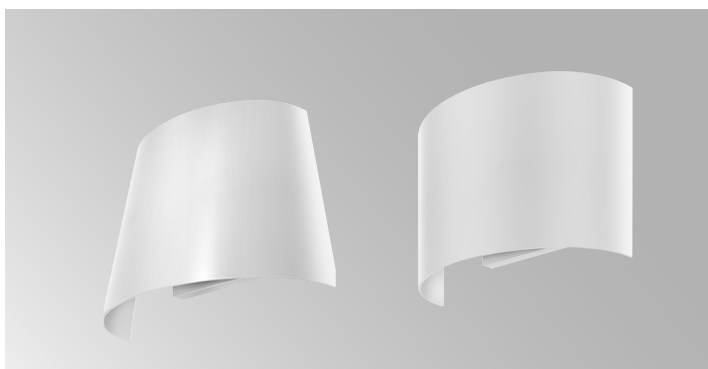

10



11

07
GRAMMO Pendelanbauleuchten
Artikel-Nr. L 12723173, S 12713173

08
GRAMMO Deckenanbauleuchte
Artikel-Nr. 12703173

09
GRAMMO Wandanbauleuchte
Artikel-Nr. 10703173

10
LS CONE | LS STRAIGHT Wandanbauleuchte
Artikel-Nr. 10720173 | 10721173

11
CIRCLE Deckenanbauleuchte
Artikel-Nr. 12708173



Design: Lounge Design (Alexander Grimm)

Outdoor

Decke



Referenz:
Privathaus, Emsdetten



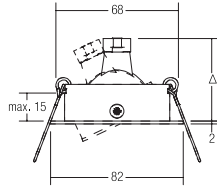

Einbaustrahler V4A

Leuchtmittel: Für NV-Halogenlampe, Ausführung: GX5,3, Leistung: max. 50 W, Material: Edelstahl

Energieeffizienzklasse: A+ bis C

Hochvolt-Einbaustrahler V4A GU10

Inkl. Hochvoltbügel zur normgerechten Zugentlastung.

Leuchtmittel: Für HV-Halogenlampe, Ausführung: GU10, Leistung: max. 50 W, Material: Edelstahl

Energieeffizienzklasse: A++ bis D

Artikel-Nr.	Farbe	Preis €
1180.22	edelstahl	76,30

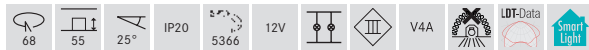

Artikel-Nr.	Farbe	Preis €
36147220	edelstahl	86,70

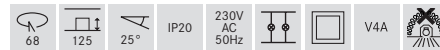

LED-Einbaustrahler V4A



Leuchtmittel: LED, Ausführung: Plug&Play, Farbwiedergabe: CRI > 80, Leistung: 6 W, Abstrahlwinkel: 38 °, Material: Edelstahl / Aluminium / Glas

Zugehörige 350 mA Konverter finden sie ab Seite 414.

Energieeffizienzklasse: A++ bis A

Diese Leuchte enthält eingebaute LED-Lampen. Die Lampen können in der Leuchte nicht ausgetauscht werden.

LED-Einbaustrahlerset V4A, nicht dimmbar



Set inkl. Konverter für 230V-Netzspannung, schaltbar, Maße Konverter: L 68 x B 35 x H 21mm

Leuchtmittel: LED, Farbwiedergabe: CRI > 80, Leistung: 6 W, Abstrahlwinkel: 38 °, Material: Edelstahl / Aluminium / Glas

Energieeffizienzklasse: A++ bis A

Diese Leuchte enthält eingebaute LED-Lampen. Die Lampen können in der Leuchte nicht ausgetauscht werden.

Artikel-Nr.	Farbe	Lichtstrom	Lichtfarbe	Preis €
13147223	edelstahl	577 lm	3000 K	126,30



Artikel-Nr.	Farbe	Lichtstrom	Lichtfarbe	Preis €
38147223	edelstahl	577 lm	3000 K	148,20

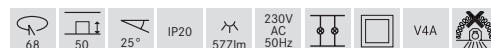

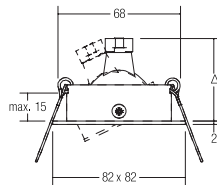

Einbaustrahler V4A

Leuchtmittel: Für NV-Halogenlampe, Ausführung: GX5,3, Leistung: max. 50 W, Material: Edelstahl

Energieeffizienzklasse: A+ bis C

Artikel-Nr.	Farbe	Preis €
1181.22	edelstahl	81,40



LED-Einbaustrahler V4A

NEU

Leuchtmittel: LED, Ausführung: Plug&Play, Farbwiedergabe: CRI > 80, Leistung: 6 W, Abstrahlwinkel: 38 °, Material: Edelstahl / Aluminium / Glas

Zugehörige 350 mA Konverter finden sie ab Seite 414.

Energieeffizienzklasse: A++ bis A

Diese Leuchte enthält eingebaute LED-Lampen.

Die Lampen können in der Leuchte nicht ausgetauscht werden.

Artikel-Nr.	Farbe	Lichtstrom	Lichtfarbe	Preis €
13148223	edelstahl	577 lm	3000 K	131,40



Hochvolt-Einbaustrahler V4A GU10

Inkl. Hochvoltbügel zur normgerechten Zugentlastung.

Leuchtmittel: Für HV-Halogenlampe, Ausführung: GU10, Leistung: max. 50 W, Material: Edelstahl

Energieeffizienzklasse: A++ bis D

Artikel-Nr.	Farbe	Preis €
36148220	edelstahl	91,80

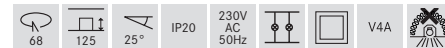

LED-Einbaustrahlerset V4A, nicht dimmbar

NEU

Set inkl. Konverter für 230V-Netzspannung, schaltbar, Maße Konverter: L 68 x B 35 x H 21mm

Leuchtmittel: LED, Farbwiedergabe: CRI > 80, Leistung: 6 W, Abstrahlwinkel: 38 °, Material: Edelstahl / Aluminium / Glas

Energieeffizienzklasse: A++ bis A

Diese Leuchte enthält eingebaute LED-Lampen.

Die Lampen können in der Leuchte nicht ausgetauscht werden.

Artikel-Nr.	Farbe	Lichtstrom	Lichtfarbe	Preis €
38148223	edelstahl	577 lm	3000 K	153,30

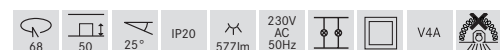

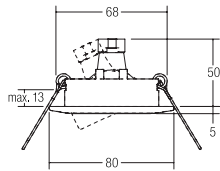

Einbaustrahler V4A

Leuchtmittel: Für NV-Halogenlampe, Ausführung: GX5,3, Leistung: max. 50 W, Material: Edelstahl

Energieeffizienzklasse: A+ bis C

Artikel-Nr.	Farbe	Preis €
1925.42	edelstahl	46,60

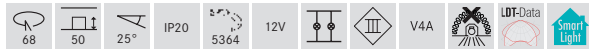



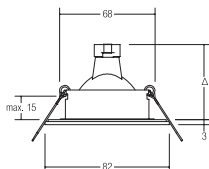

Einbaudownlight V4A

Leuchtmittel: Für NV-Halogenlampe, Ausführung: GX5,3, Leistung: max. 35 W, Material: Edelstahl / Glas

Energieeffizienzklasse: A+ bis C

Hochvolt-Einbaudownlight V4A GU10

Inkl. Hochvoltbügel zur normgerechten Zugentlastung.

Leuchtmittel: Für HV-Halogenlampe, Ausführung: GU10, Leistung: max. 35 W, Material: Edelstahl / Glas

Energieeffizienzklasse: A++ bis D

Artikel-Nr.	Farbe	Preis €
26004220	edelstahl	52,80

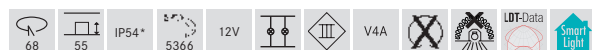

* IP54 bei Einbau in geschlossenen Decken

Artikel-Nr.	Farbe	Preis €
36004220	edelstahl	63,20

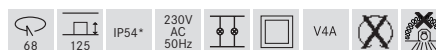

* IP54 bei Einbau in geschlossenen Decken

LED-Einbaudownlight V4A

NEU

Leuchtmittel: LED, Ausführung: Plug&Play, Farbwiedergabe: CRI > 80, Leistung: 6 W, Abstrahlwinkel: 38 °, Material: Edelstahl / Aluminium / Glas

Zugehörige 350 mA Konverter finden sie ab Seite 414.

Energieeffizienzklasse: A++ bis A

Diese Leuchte enthält eingebaute LED-Lampen. Die Lampen können in der Leuchte nicht ausgetauscht werden.

LED-Einbaudownlightset V4A, nicht dimmbar

NEU

Set inkl. Konverter für 230V-Netzspannung, schaltbar, Maße Konverter: L 68 x B 35 x H 21mm

Leuchtmittel: LED, Farbwiedergabe: CRI > 80, Leistung: 6 W, Abstrahlwinkel: 38 °, Material: Edelstahl / Aluminium / Glas

Energieeffizienzklasse: A++ bis A

Diese Leuchte enthält eingebaute LED-Lampen. Die Lampen können in der Leuchte nicht ausgetauscht werden.

Artikel-Nr.	Farbe	Lichtstrom	Lichtfarbe	Preis €
13004223	edelstahl	577 lm	3000 K	104,30



* IP54 bei Einbau in geschlossenen Decken

Artikel-Nr.	Farbe	Lichtstrom	Lichtfarbe	Preis €
38004223	edelstahl	577 lm	3000 K	130,40

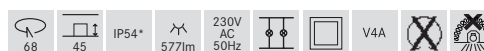

* IP54 bei Einbau in geschlossenen Decken

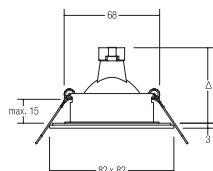

Einbaudownlight V4A

Leuchtmittel: Für NV-Halogenlampe, Ausführung: GX5,3, Leistung: max. 35 W, Material: Edelstahl / Glas

Energieeffizienzklasse: A+ bis C

Artikel-Nr.	Farbe	Preis €
26005220	edelstahl	54,90

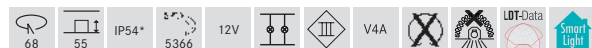

* IP54 bei Einbau in geschlossenen Decken

Hochvolt-Einbaustrahler V4A GU10

Inkl. Hochvoltbügel zur normgerechten Zugentlastung.

Leuchtmittel: Für HV-Halogenlampe, Ausführung: GU10, Leistung: max. 35 W, Material: Edelstahl / Glas

Energieeffizienzklasse: A++ bis D

Artikel-Nr.	Farbe	Preis €
36005220	edelstahl	65,40

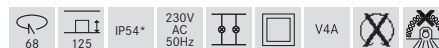

* IP54 bei Einbau in geschlossenen Decken

LED-Einbaudownlight V4A

NEU

Leuchtmittel: LED, Ausführung: Plug&Play, Farbwiedergabe: CRI > 80, Leistung: 6 W, Abstrahlwinkel: 38 °, Material: Edelstahl / Aluminium / Glas

Zugehörige 350 mA Konverter finden sie ab Seite 414.

Energieeffizienzklasse: A++ bis A

Diese Leuchte enthält eingebaute LED-Lampen.

Die Lampen können in der Leuchte nicht ausgetauscht werden.

Artikel-Nr.	Farbe	Lichtstrom	Lichtfarbe	Preis €
13005223	edelstahl	577 lm	3000 K	106,40



* IP54 bei Einbau in geschlossenen Decken

LED-Einbaudownlightset V4A, nicht dimmbar

NEU

Set inkl. Konverter für 230V-Netzspannung, schaltbar, Maße Konverter: L 68 x B 35 x H 21 mm

Leuchtmittel: LED, Farbwiedergabe: CRI > 80, Leistung: 6 W, Abstrahlwinkel: 38 °, Material: Edelstahl / Aluminium / Glas

Energieeffizienzklasse: A++ bis A

Diese Leuchte enthält eingebaute LED-Lampen.

Die Lampen können in der Leuchte nicht ausgetauscht werden.

Artikel-Nr.	Farbe	Lichtstrom	Lichtfarbe	Preis €
38005223	edelstahl	577 lm	3000 K	132,60



* IP54 bei Einbau in geschlossenen Decken

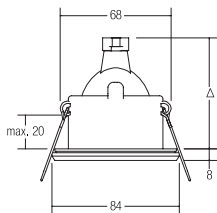
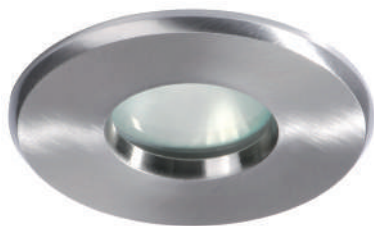

Einbaudownlight V4A

Leuchtmittel: Für NV-Halogenlampe, Ausführung: GX5,3, Leistung: max. 50 W, Material: Edelstahl / Glas

Energieeffizienzklasse: A+ bis C

Hochvolt-Einbaudownlight V4A GU10

Inkl. Hochvoltbügel zur normgerechten Zugentlastung.

Leuchtmittel: Für HV-Halogenlampe, Ausführung: GU10, Leistung: max. 50 W, Material: Edelstahl / Glas

Energieeffizienzklasse: A++ bis D

Artikel-Nr.	Farbe	Preis €
2339.42	edelstahl	62,00



* IP65 bei Einbau in geschlossenen Decken

Artikel-Nr.	Farbe	Preis €
36306420	edelstahl	72,40

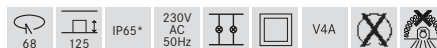

* IP65 bei Einbau in geschlossenen Decken

LED-Einbaudownlight V4A

NEU

Leuchtmittel: LED, Ausführung: Plug&Play, Farbwiedergabe: CRI > 80, Leistung: 6 W, Abstrahlwinkel: 38 °, Material: Edelstahl / Aluminium / Glas

Zugehörige 350 mA Konverter finden sie ab Seite 414.

Energieeffizienzklasse: A++ bis A

Diese Leuchte enthält eingebaute LED-Lampen. Die Lampen können in der Leuchte nicht ausgetauscht werden.

LED-Einbaudownlightset V4A, nicht dimmbar

NEU

Set inkl. Konverter für 230V-Netzspannung, schaltbar, Maße Konverter: L 68 x B 35 x H 21mm

Leuchtmittel: LED, Farbwiedergabe: CRI > 80, Leistung: 6 W, Abstrahlwinkel: 38 °, Material: Edelstahl / Aluminium / Glas

Energieeffizienzklasse: A++ bis A

Diese Leuchte enthält eingebaute LED-Lampen. Die Lampen können in der Leuchte nicht ausgetauscht werden.

Artikel-Nr.	Farbe	Lichtstrom	Lichtfarbe	Preis €
13306423	edelstahl	577 lm	3000 K	112,00

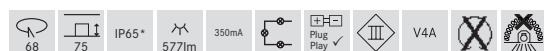

* IP65 bei Einbau in geschlossenen Decken

Artikel-Nr.	Farbe	Lichtstrom	Lichtfarbe	Preis €
38306423	edelstahl	577 lm	3000 K	133,90



* IP65 bei Einbau in geschlossenen Decken

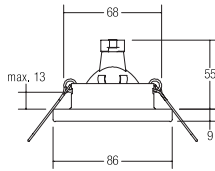

Einbaudownlight V4A

Leuchtmittel: Für NV-Halogenlampe, Ausführung: GX5,3, Leistung: max. 35 W, Material: Edelstahl / Glas

Energieeffizienzklasse: A+ bis C

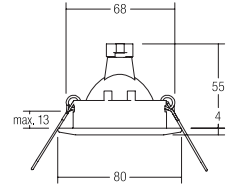

Einbaudownlight V4A

Leuchtmittel: Für NV-Halogenlampe, Ausführung: GX5,3, Leistung: max. 35 W, Material: Edelstahl

Energieeffizienzklasse: A+ bis C

Artikel-Nr.	Farbe	Preis €
2225.42	edelstahl	61,20

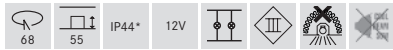

* IP44 bei Einbau in geschlossenen Decken

Artikel-Nr.	Farbe	Preis €
1924.42	edelstahl	44,80



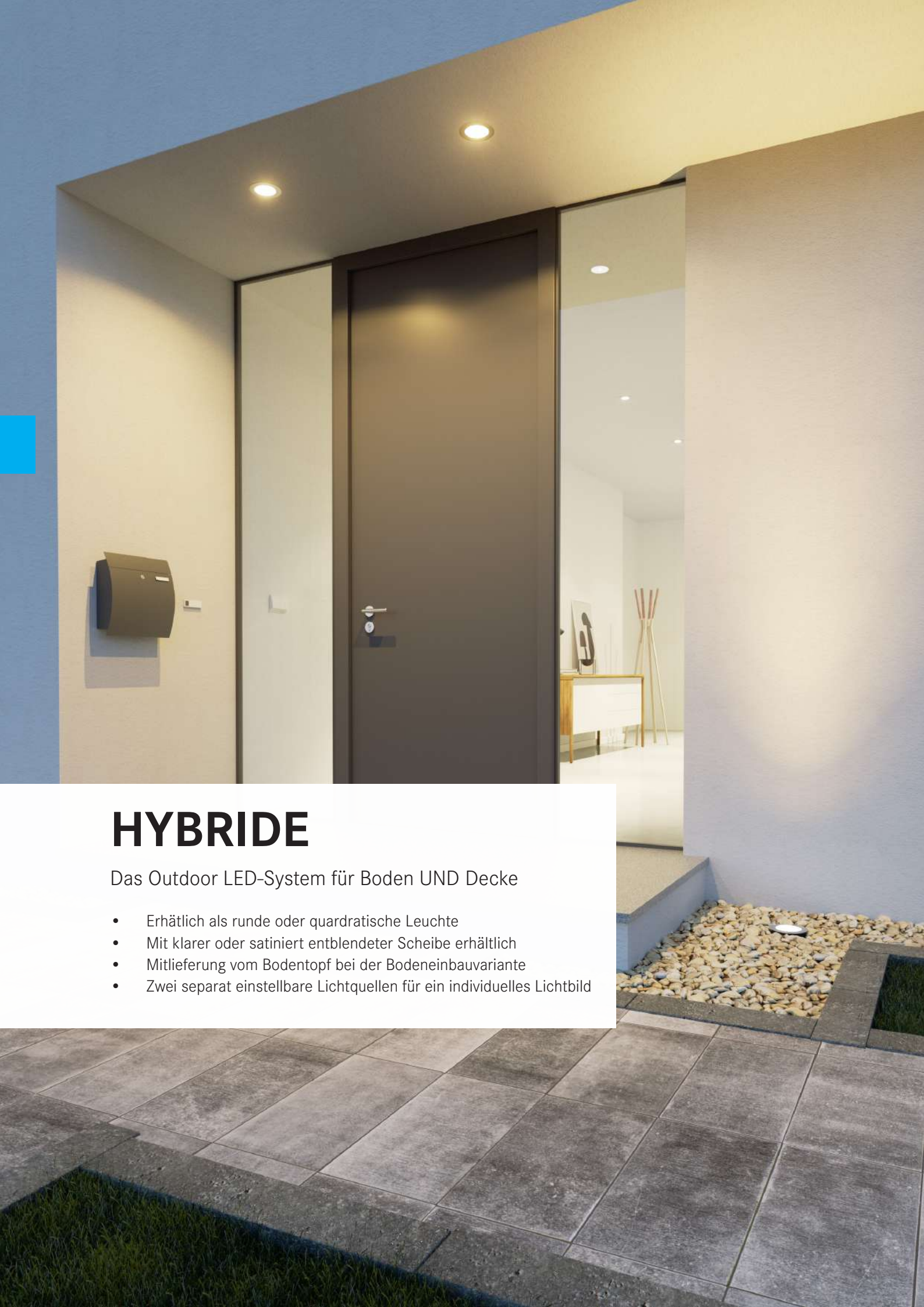

HYBRIDE

Das Outdoor LED-System für Boden UND Decke

- Erhältlich als runde oder quadratische Leuchte
- Mit klarer oder satiniert entblendeter Scheibe erhältlich
- Mitlieferung vom Bodentopf bei der Bodeneinbauvariante
- Zwei separat einstellbare Lichtquellen für ein individuelles Lichtbild



LED-Einbaudownlight V4A HYBRIDE NEU

Leuchtmittel: LED, Farbwiedergabe: CRI > 80, Leistung: 8 W, Abstrahlwinkel: 38 °, Material: Edelstahl / Aluminium / Glas, Lieferung: Inkl. 5000mm Anschlussleitung

Die Hybride Bodenvarianten finden Sie auf Seite 288-289.

Energieeffizienzklasse: A++ bis A

Diese Leuchte enthält eingebaute LED-Lampen.
Die Lampen können in der Leuchte nicht ausgetauscht werden.

Artikel-Nr.	Farbe	Lichtstrom	Lichtfarbe	Preis €
12660223	edelstahl	1070 lm	3000 K	279,00



LED-Einbaudownlight V4A HYBRIDE NEU

Leuchtmittel: LED, Farbwiedergabe: CRI > 80, Leistung: 7 W, Abstrahlwinkel: 120 °, Material: Edelstahl / Aluminium / Glas, Lieferung: Inkl. 5000mm Anschlussleitung

Die Hybride Bodenvarianten finden Sie auf Seite 288-289.

Energieeffizienzklasse: A++ bis A

Diese Leuchte enthält eingebaute LED-Lampen.
Die Lampen können in der Leuchte nicht ausgetauscht werden.

Artikel-Nr.	Farbe	Lichtstrom	Lichtfarbe	Preis €
12661223	edelstahl	360 lm	3000 K	255,00



LED-Einbaudownlight V4A HYBRIDE NEU

Leuchtmittel: LED, Farbwiedergabe: CRI > 80, Leistung: 13 W, Abstrahlwinkel: 38 °, Material: Edelstahl / Aluminium / Glas, Lieferung: Inkl. 5000mm Anschlussleitung

Die Hybride Bodenvarianten finden Sie auf Seite 288-289.

Energieeffizienzklasse: A++ bis A

Diese Leuchte enthält eingebaute LED-Lampen.
Die Lampen können in der Leuchte nicht ausgetauscht werden.

Artikel-Nr.	Farbe	Lichtstrom	Lichtfarbe	Preis €
12662223	edelstahl	1400 lm	3000 K	345,00



LED-Einbaudownlight V4A HYBRIDE NEU

Leuchtmittel: LED, Farbwiedergabe: CRI > 80, Leistung: 17 W, Abstrahlwinkel: 30 °, Material: Edelstahl / Aluminium / Glas, Lieferung: Inkl. 5000mm Anschlussleitung

Die Hybride Bodenvarianten finden Sie auf Seite 288-289.

Energieeffizienzklasse: A++ bis A

Diese Leuchte enthält eingebaute LED-Lampen.
Die Lampen können in der Leuchte nicht ausgetauscht werden.

Artikel-Nr.	Farbe	Lichtstrom	Lichtfarbe	Preis €
12664223	edelstahl	1900 lm	3000 K	410,00



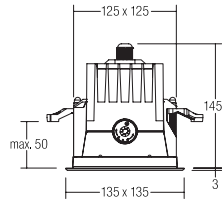
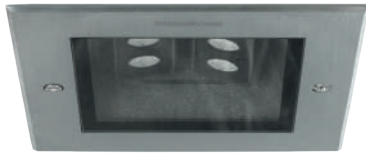

LED-Einbaustrahler V4A HYBRIDE NEU

Leuchtmittel: LED, Farbwiedergabe: CRI > 80, Leistung: 2 x 4,5 W,
 Material: Edelstahl / Aluminium / Glas, Lieferung: Inkl. 5000mm
 Anschlussleitung

Die Hybride Bodenvarianten finden Sie auf Seite 288-289.

Energieeffizienzklasse: A++ bis A

Diese Leuchte enthält eingebaute LED-Lampen.
 Die Lampen können in der Leuchte nicht ausgetauscht werden.

Zwei Lichtquellen einzeln einstellbar:

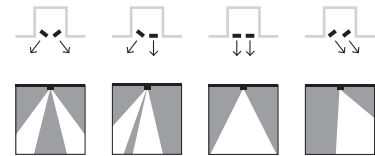

Einstellwerkzeug im Lieferumfang enthalten

Artikel-Nr.	Farbe	Lichtstrom	Lichtfarbe	Preis €
12678223	edelstahl	700 lm	3000 K	329,00





LED-Einbaudownlight V4A HYBRIDE

NEU

Leuchtmittel: LED, Farbwiedergabe: CRI > 80, Leistung: 9 W, Abstrahlwinkel: 30 °, Material: Edelstahl / Aluminium / Glas, Lieferung: Inkl. 5000mm Anschlussleitung

Die Hybride Bodenvarianten finden Sie auf Seite 288-289.

Energieeffizienzklasse: A++ bis A

Diese Leuchte enthält eingebaute LED-Lampen.

Die Lampen können in der Leuchte nicht ausgetauscht werden.

Artikel-Nr.	Farbe	Lichtstrom	Lichtfarbe	Preis €
12670223	edelstahl	500 lm	3000 K	279,00



LED-Einbaudownlight V4A HYBRIDE

NEU

Leuchtmittel: LED, Farbwiedergabe: CRI > 80, Leistung: 11 W, Abstrahlwinkel: 120 °, Material: Edelstahl / Aluminium / Glas, Lieferung: Inkl. 5000mm Anschlussleitung

Die Hybride Bodenvarianten finden Sie auf Seite 288-289.

Energieeffizienzklasse: A++ bis A

Diese Leuchte enthält eingebaute LED-Lampen.

Die Lampen können in der Leuchte nicht ausgetauscht werden.

Artikel-Nr.	Farbe	Lichtstrom	Lichtfarbe	Preis €
12671223	edelstahl	500 lm	3000 K	255,00



LED-Einbaudownlight V4A HYBRIDE

NEU

Leuchtmittel: LED, Farbwiedergabe: CRI > 80, Leistung: 10 W, Abstrahlwinkel: 30 °, Material: Edelstahl / Aluminium / Glas, Lieferung: Inkl. 5000mm Anschlussleitung

Die Hybride Bodenvarianten finden Sie auf Seite 288-289.

Energieeffizienzklasse: A++ bis A

Diese Leuchte enthält eingebaute LED-Lampen.

Die Lampen können in der Leuchte nicht ausgetauscht werden.

Artikel-Nr.	Farbe	Lichtstrom	Lichtfarbe	Preis €
12672223	edelstahl	715 lm	3000 K	360,00



LED-Einbaudownlight V4A HYBRIDE

NEU

Leuchtmittel: LED, Farbwiedergabe: CRI > 80, Leistung: 10 W, Abstrahlwinkel: 120 °, Material: Edelstahl / Aluminium / Glas, Lieferung: Inkl. 5000mm Anschlussleitung

Die Hybride Bodenvarianten finden Sie auf Seite 288-289.

Energieeffizienzklasse: A++ bis A

Diese Leuchte enthält eingebaute LED-Lampen.

Die Lampen können in der Leuchte nicht ausgetauscht werden.

Artikel-Nr.	Farbe	Lichtstrom	Lichtfarbe	Preis €
12673223	edelstahl	570 lm	3000 K	308,00



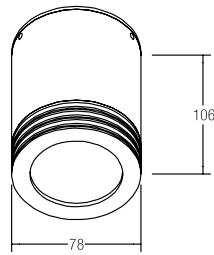

Deckenanbauleuchte V4A

Leuchtmittel: Für HV-Halogenlampe, Ausführung: GU10, Leistung: max. 35 W, Material: Edelstahl / Glas

Energieeffizienzklasse: A++ bis D

Artikel-Nr.	Farbe	Preis €
2315.22	edelstahl	184,80

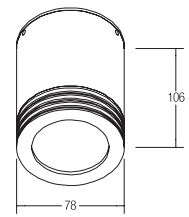
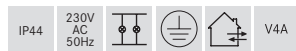

LED-Deckenanbauleuchte V4A

NEU

Leuchtmittel: LED, Farbwiedergabe: CRI > 80, Leistung: 4 W, Abstrahlwinkel: 30 °, Material: Edelstahl / Glas

Energieeffizienzklasse: A++ bis A

Diese Leuchte enthält eingebaute LED-Lampen.

Die Lampen können in der Leuchte nicht ausgetauscht werden.

Artikel-Nr.	Farbe	Lichtstrom	Lichtfarbe	Preis €
12059423	edelstahl	317 lm	3000 K	250,50

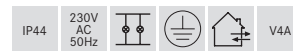

LED-Wand- & Deckenanbauleuchte

NEU

Leuchtmittel: LED, Farbwiedergabe: CRI > 80, Leistung: 14 W, Material: Aluminium / Acryl

Energieeffizienzklasse: A++ bis A

Diese Leuchte enthält eingebaute LED-Lampen.

Die Lampen können in der Leuchte nicht ausgetauscht werden.

Artikel-Nr.	Farbe	Lichtstrom	Lichtfarbe	Preis €
60107183	strukturschwarz	1000 lm	3000 K	159,90

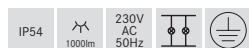

LED-Wand- & Deckenanbauleuchte

NEU

Leuchtmittel: LED, Farbwiedergabe: CRI > 80, Leistung: 14 W, Material: Aluminium / Acryl

Energieeffizienzklasse: A++ bis A

Diese Leuchte enthält eingebaute LED-Lampen.

Die Lampen können in der Leuchte nicht ausgetauscht werden.

Artikel-Nr.	Farbe	Lichtstrom	Lichtfarbe	Preis €
60108183	strukturschwarz	1000 lm	3000 K	167,90

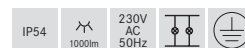



LED-Deckenanbauleuchte

Leuchtmittel: LED, Farbwiedergabe: CRI > 80, Leistung: 12 W, Abstrahlwinkel: 120 °, Material: Guss / Kunststoff, Lieferung: inkl. eingebautem Betriebsgerät und einer matten Folie zur Einlage hinter das Glas.

Energieeffizienzklasse: A++ bis A

Diese Leuchte enthält eingebaute LED-Lampen.

Die Lampen können in der Leuchte nicht ausgetauscht werden.

Artikel-Nr.	Farbe	Lichtstrom	Lichtfarbe	Preis €
60106083	schwarz	1453 lm	3000 K	263,00

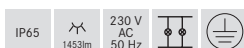

Outdoor

Wand





S. 274-275
Einbauleuchten



S. 276-281
Anbauleuchten



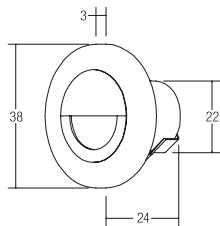

LED-Wandeinbauleuchte 12 V DC

NEU

Leuchtmittel: LED, Farbwiedergabe: CRI > 80, Leistung: 1 W, Abstrahlwinkel: 25 °, Material: Edelstahl

Zugehörige 12 V Netzteile finden sie ab Seite 424.

Energieeffizienzklasse: A++ bis A

Diese Leuchte enthält eingebaute LED-Lampen.

Die Lampen können in der Leuchte nicht ausgetauscht werden.

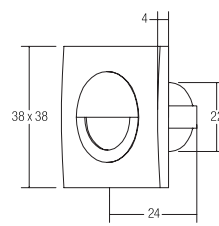

LED-Wandeinbauleuchte 12 V DC

NEU

Leuchtmittel: LED, Farbwiedergabe: CRI > 80, Leistung: 1 W, Abstrahlwinkel: 32 °, Material: Edelstahl

Zugehörige 12 V Netzteile finden sie ab Seite 424.

Energieeffizienzklasse: A++ bis A

Diese Leuchte enthält eingebaute LED-Lampen.

Die Lampen können in der Leuchte nicht ausgetauscht werden.

Artikel-Nr.	Farbe	Lichtstrom	Lichtfarbe	Preis €
10073023	chrom	60 lm	3000 K	45,10

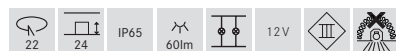

Artikel-Nr.	Farbe	Lichtstrom	Lichtfarbe	Preis €
10075023	chrom	60 lm	3000 K	45,10

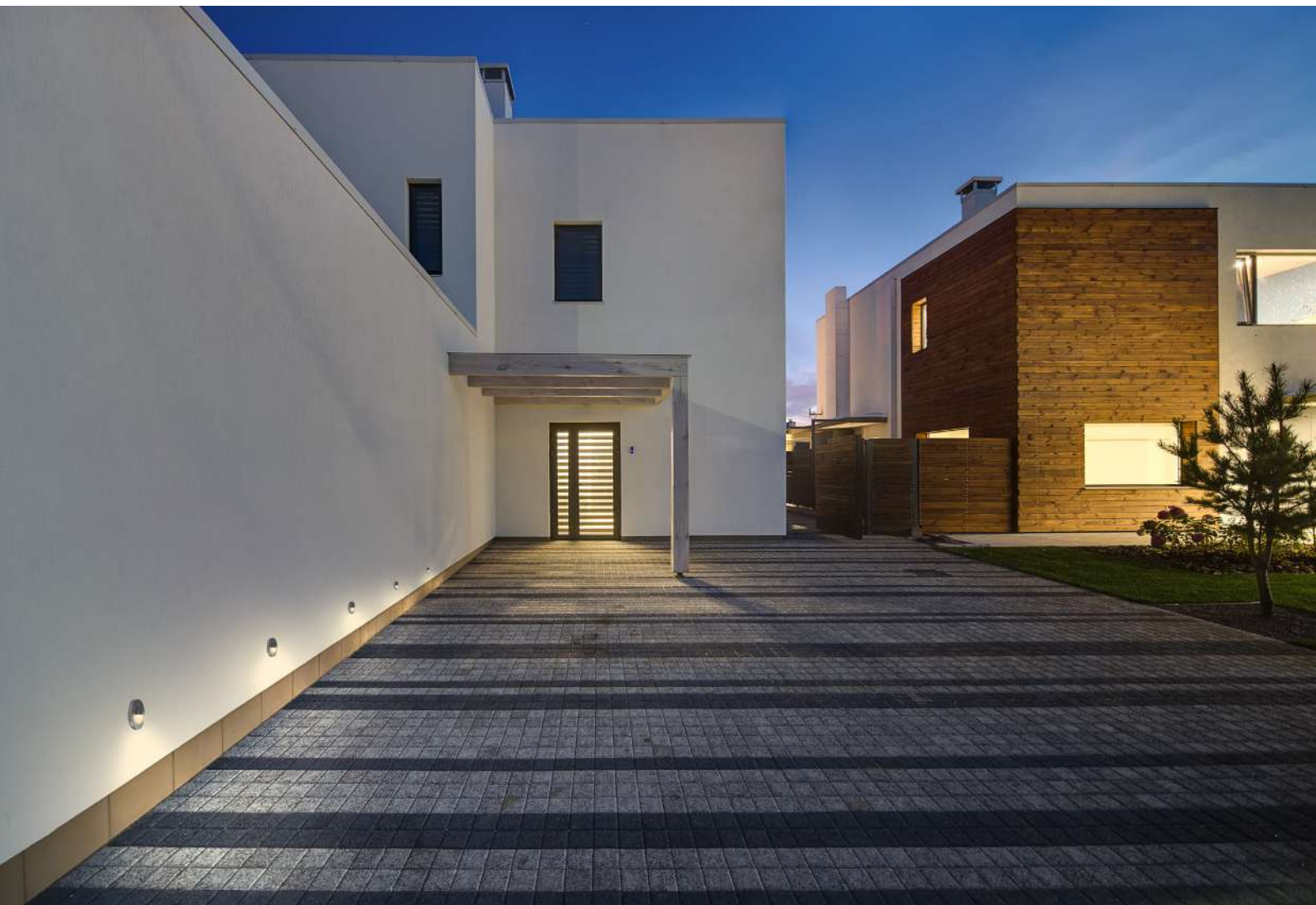

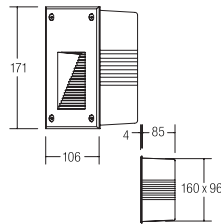

LED-Wandeinbauleuchte

Leuchtmittel: LED, Farbwiedergabe: CRI > 80, Leistung: 2 W, Material: Aluminium

Energieeffizienzklasse: A++ bis A

Diese Leuchte enthält eingebaute LED-Lampen.

Die Lampen können in der Leuchte nicht ausgetauscht werden.

Artikel-Nr.	Farbe	Lichtstrom	Lichtfarbe	Preis €
60207183	strukturschwarz	100 lm	3000 K	129,90

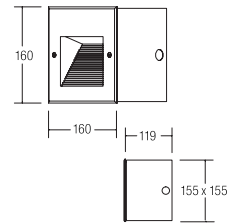

LED-Wandeinbauleuchte

Leuchtmittel: LED, Farbwiedergabe: CRI > 80, Leistung: 2 W, Material: Aluminium

Energieeffizienzklasse: A++ bis A

Diese Leuchte enthält eingebaute LED-Lampen.

Die Lampen können in der Leuchte nicht ausgetauscht werden.

Artikel-Nr.	Farbe	Lichtstrom	Lichtfarbe	Preis €
60208183	strukturschwarz	100 lm	3000 K	159,90

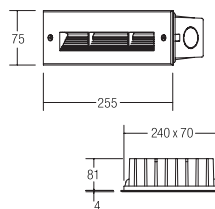

LED-Wandeinbauleuchte

Leuchtmittel: LED, Farbwiedergabe: CRI > 80, Leistung: 6 W, Material: Aluminium

Energieeffizienzklasse: A++ bis A

Diese Leuchte enthält eingebaute LED-Lampen.

Die Lampen können in der Leuchte nicht ausgetauscht werden.

Artikel-Nr.	Farbe	Lichtstrom	Lichtfarbe	Preis €
60205183	strukturschwarz	230 lm	3000 K	179,90

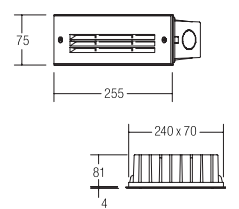

LED-Wandeinbauleuchte

Leuchtmittel: LED, Farbwiedergabe: CRI > 80, Leistung: 6 W, Material: Aluminium

Energieeffizienzklasse: A++ bis A

Diese Leuchte enthält eingebaute LED-Lampen.

Die Lampen können in der Leuchte nicht ausgetauscht werden.

Artikel-Nr.	Farbe	Lichtstrom	Lichtfarbe	Preis €
60206183	strukturschwarz	150 lm	3000 K	179,90



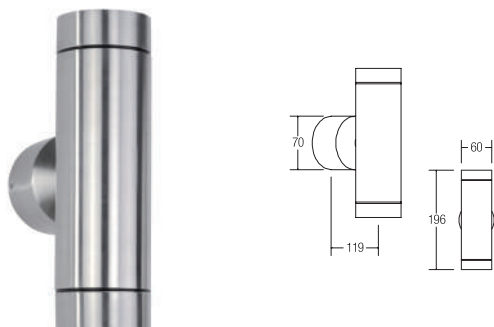

Wandanbauleuchte, V4A

Anzahl der Leuchtmittel / Fassungen: 2 Stk, Ausführung: GU10, Leistung: max.: 35 W, Material: Edelstahl / Glas

Energieeffizienzklasse: A++ bis D

Artikel-Nr.	Farbe	Preis €
3177	edelstahl	241,20

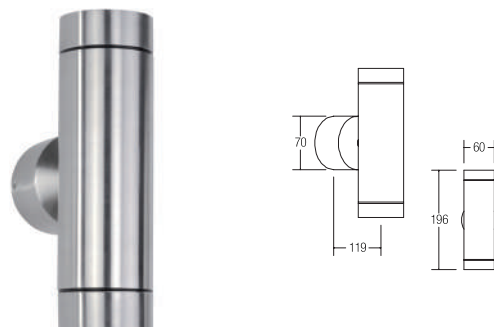
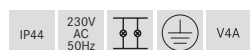

LED-Wandanbauleuchte V4A

NEU

Leuchtmittel: LED, Anzahl der Leuchtmittel / Fassungen: 2 Stk, Farbwiedergabe: CRI > 80, Leistung: 2 x 4 W, Abstrahlwinkel: 32 °, Material: Edelstahl / Glas

Energieeffizienzklasse: A++ bis A

Diese Leuchte enthält eingebaute LED-Lampen.
Die Lampen können in der Leuchte nicht ausgetauscht werden.

Artikel-Nr.	Farbe	Lichtstrom	Lichtfarbe	Preis €
10077423	edelstahl	490 lm	3000 K	329,00

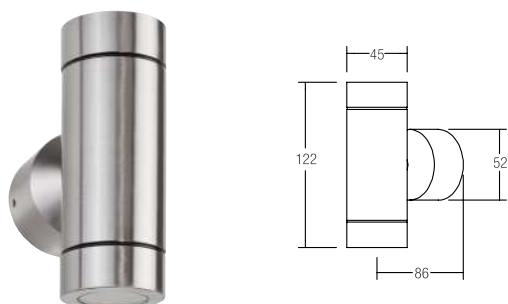
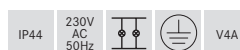

LED-Wandanbauleuchte V4A

NEU

Leuchtmittel: LED, Farbwiedergabe: CRI > 80, Leistung: 2 x 1 W, Material: Edelstahl / Glas

Energieeffizienzklasse: A++ bis A

Diese Leuchte enthält eingebaute LED-Lampen.
Die Lampen können in der Leuchte nicht ausgetauscht werden.

Artikel-Nr.	Farbe	Lichtstrom	Lichtfarbe	Preis €
10009423	edelstahl	60 lm	3000 K	224,70

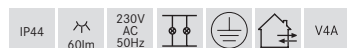

Wandanbauleuchte, V4A

Leuchtmittel: Für HV-Halogenlampe, Ausführung: GU10, Leistung: max. 35 W, Material: Edelstahl / Glas

Energieeffizienzklasse: A++ bis D

Artikel-Nr.	Farbe	Preis €
35001420	edelstahl	204,60

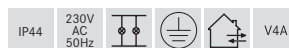

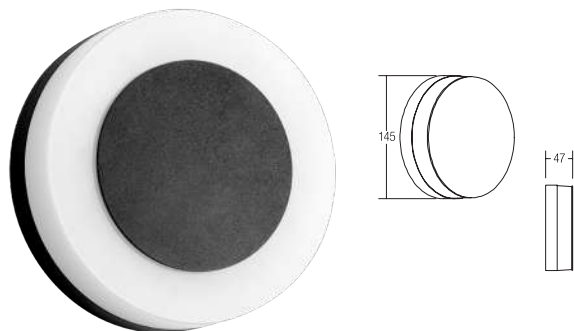

LED-Wandanbauleuchte

Leuchtmittel: LED, Farbwiedergabe: CRI > 80, Leistung: 9 W, Material: Aluminium / Kunststoff

Mit wechselbarer Frontplatte zur Lichtverteilung rein indirekt oder Lichtverteilung direkt / indirekt. Beide (magnetisch zu befestigende) Frontplatten sind zur bauseitigen Auswahl im Lieferumfang enthalten.

Energieeffizienzklasse: A++ bis A

Diese Leuchte enthält eingebaute LED-Lampen.

Die Lampen können in der Leuchte nicht ausgetauscht werden.

Artikel-Nr.	Farbe	Lichtstrom	Lichtfarbe	Preis €
10030173	strukturweiß	665 lm	3000 K	99,90
10030183	strukturschwarz	665 lm	3000 K	99,90
10030693	struktursilber	665 lm	3000 K	99,90

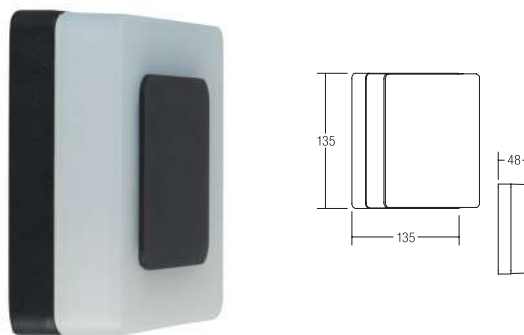
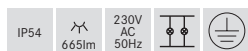

LED-Wandanbauleuchte

Leuchtmittel: LED, Farbwiedergabe: CRI > 80, Leistung: 9 W, Material: Aluminium / Kunststoff

Mit wechselbarer Frontplatte zur Lichtverteilung rein indirekt oder Lichtverteilung direkt / indirekt. Beide (magnetisch zu befestigende) Frontplatten sind zur bauseitigen Auswahl im Lieferumfang enthalten.

Energieeffizienzklasse: A++ bis A

Diese Leuchte enthält eingebaute LED-Lampen.

Die Lampen können in der Leuchte nicht ausgetauscht werden.

Artikel-Nr.	Farbe	Lichtstrom	Lichtfarbe	Preis €
10034173	strukturweiß	665 lm	3000 K	106,90
10034183	strukturschwarz	665 lm	3000 K	106,90
10034693	struktursilber	665 lm	3000 K	106,90

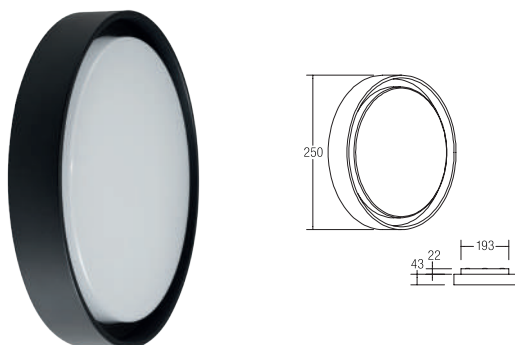
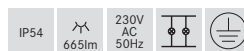

LED-Wand- & Deckenanbauleuchte

NEU

Leuchtmittel: LED, Farbwiedergabe: CRI > 80, Leistung: 14 W, Material: Aluminium / Acryl

Energieeffizienzklasse: A++ bis A

Diese Leuchte enthält eingebaute LED-Lampen.

Die Lampen können in der Leuchte nicht ausgetauscht werden.

Hausnummern-Set auf Anfrage.

Artikel-Nr.	Farbe	Lichtstrom	Lichtfarbe	Preis €
60107183	strukturschwarz	1000 lm	3000 K	159,90

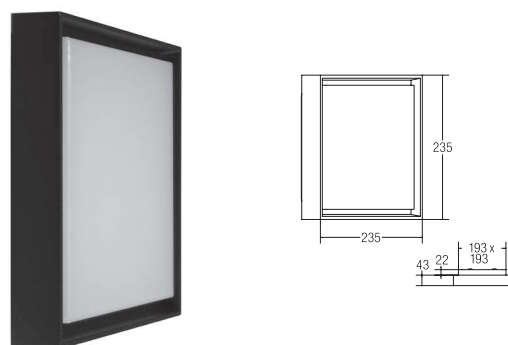
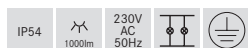

LED-Wand- & Deckenanbauleuchte

NEU

Leuchtmittel: LED, Farbwiedergabe: CRI > 80, Leistung: 14 W, Material: Aluminium / Acryl

Energieeffizienzklasse: A++ bis A

Diese Leuchte enthält eingebaute LED-Lampen.

Die Lampen können in der Leuchte nicht ausgetauscht werden.

Hausnummern-Set auf Anfrage.

Artikel-Nr.	Farbe	Lichtstrom	Lichtfarbe	Preis €
60108183	strukturschwarz	1000 lm	3000 K	167,90

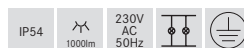

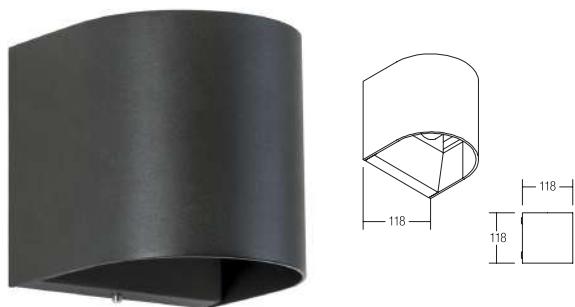

LED-Wandanbauleuchte

Leuchtmittel: LED, Farbwiedergabe: CRI > 80, Leistung: 10 W, Material: Aluminium / Acryl

Energieeffizienzklasse: A++ bis A

Diese Leuchte enthält eingebaute LED-Lampen.

Die Lampen können in der Leuchte nicht ausgetauscht werden.

Artikel-Nr.	Farbe	Lichtstrom	Lichtfarbe	Preis €
60026183	strukturschwarz	800 lm	3000 K	149,00

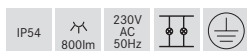

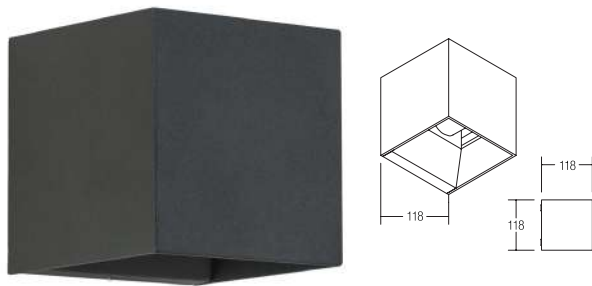

LED-Wandanbauleuchte

Leuchtmittel: LED, Farbwiedergabe: CRI > 80, Leistung: 10 W, Material: Aluminium / Acryl

Energieeffizienzklasse: A++ bis A

Diese Leuchte enthält eingebaute LED-Lampen.

Die Lampen können in der Leuchte nicht ausgetauscht werden.

Artikel-Nr.	Farbe	Lichtstrom	Lichtfarbe	Preis €
60025183	strukturschwarz	800 lm	3000 K	149,00

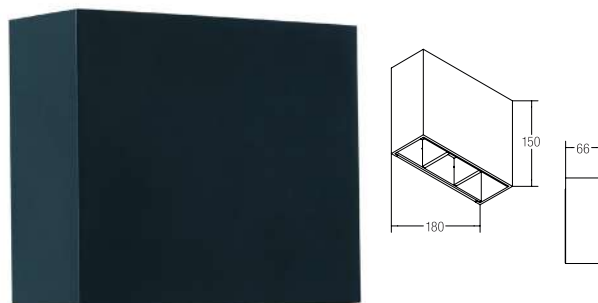
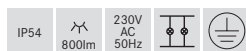

LED-Wandanbauleuchte

NEU

Leuchtmittel: LED, Anzahl der Leuchtmittel / Fassungen: 2 Stk, Farbwiedergabe: CRI > 80, Leistung: 2 x 3 W, Material: Aluminium / Glas

Variabel einstellbarer Lichtaustritt für den oberen und unteren Lichtkegel.

Energieeffizienzklasse: A++ bis A

Diese Leuchte enthält eingebaute LED-Lampen.

Die Lampen können in der Leuchte nicht ausgetauscht werden.

Artikel-Nr.	Farbe	Lichtstrom	Lichtfarbe	Preis €
60110103	strukturgraphit	480 lm	3000 K	219,00

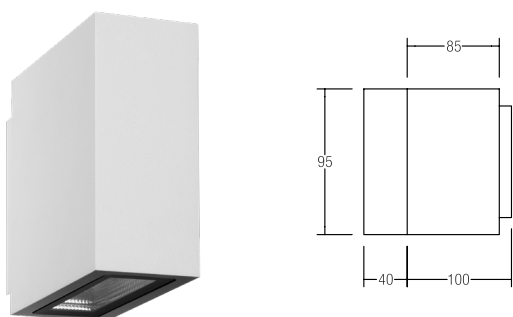
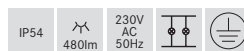

LED-Wandanbauleuchte

Leuchtmittel: LED, Anzahl der Leuchtmittel / Fassungen: 2 Stk, Farbwiedergabe: CRI > 80, Leistung: 2 x 3 W, Material: Aluminium / Glas

Energieeffizienzklasse: A++ bis A

Diese Leuchte enthält eingebaute LED-Lampen.

Die Lampen können in der Leuchte nicht ausgetauscht werden.

Artikel-Nr.	Farbe	Lichtstrom	Lichtfarbe	Preis €
10013103	strukturgraphit	436 lm	3000 K	253,70
10013173	strukturweiß	436 lm	3000 K	253,70

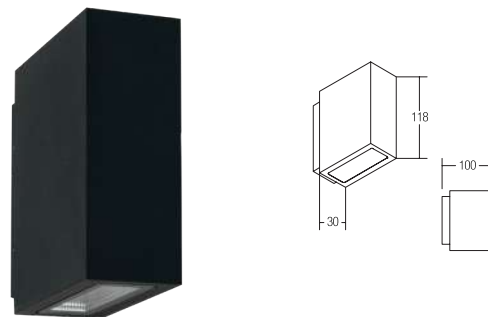
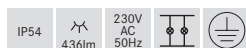

LED-Wandanbauleuchte

Leuchtmittel: LED, Anzahl der Leuchtmittel / Fassungen: 2 Stk, Farbwiedergabe: CRI > 80, Leistung: 2 x 5 W, Material: Aluminium / Glas

Energieeffizienzklasse: A++ bis A

Diese Leuchte enthält eingebaute LED-Lampen.

Die Lampen können in der Leuchte nicht ausgetauscht werden.

Artikel-Nr.	Farbe	Lichtstrom	Lichtfarbe	Preis €
10033103	strukturgraphit	730 lm	3000 K	273,00
10033173	strukturweiß	730 lm	3000 K	273,00

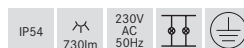



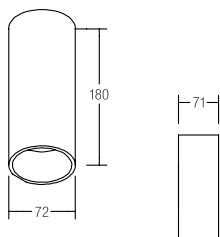

LED-Wandanbauleuchte

Leuchtmittel: LED, Farbwiedergabe: CRI > 80, Leistung: 2 x 4 W, Abstrahlwinkel: 2 x 60 °, Material: Aluminium / Glas

Energieeffizienzklasse: A++ bis A

Diese Leuchte enthält eingebaute LED-Lampen.

Die Lampen können in der Leuchte nicht ausgetauscht werden.

Artikel-Nr.	Farbe	Lichtstrom	Lichtfarbe	Preis €
60017173	strukturweiß	400 lm	3000 K	161,90
60017183	strukturschwarz	400 lm	3000 K	161,90

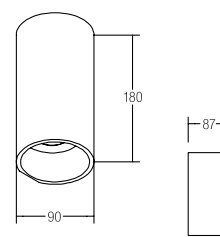
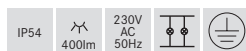

LED-Wandanbauleuchte

Leuchtmittel: LED, Farbwiedergabe: CRI > 80, Leistung: 8 W, Material: Aluminium / Glas

Energieeffizienzklasse: A++ bis A

Diese Leuchte enthält eingebaute LED-Lampen.

Die Lampen können in der Leuchte nicht ausgetauscht werden.

Artikel-Nr.	Farbe	Lichtstrom	Lichtfarbe	Preis €
60018173	strukturweiß	400 lm	3000 K	190,30
60018183	strukturschwarz	400 lm	3000 K	190,30

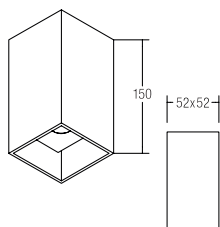
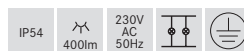

LED-Wandanbauleuchte

Leuchtmittel: LED, Farbwiedergabe: CRI > 80, Leistung: 2 x 2 W, Material: Aluminium / Glas

Energieeffizienzklasse: A++ bis A

Diese Leuchte enthält eingebaute LED-Lampen.

Die Lampen können in der Leuchte nicht ausgetauscht werden.

Artikel-Nr.	Farbe	Lichtstrom	Lichtfarbe	Preis €
60037173	strukturweiß	200 lm	3000 K	149,00
60037183	strukturschwarz	200 lm	3000 K	149,00

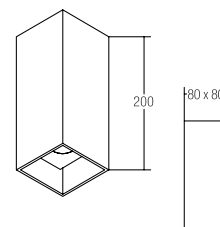
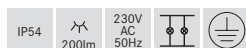

LED-Wandanbauleuchte

Leuchtmittel: LED, Farbwiedergabe: CRI > 80, Leistung: 2 x 4 W, Material: Aluminium / Glas

Energieeffizienzklasse: A++ bis A

Diese Leuchte enthält eingebaute LED-Lampen.

Die Lampen können in der Leuchte nicht ausgetauscht werden.

Artikel-Nr.	Farbe	Lichtstrom	Lichtfarbe	Preis €
60038173	strukturweiß	400 lm	3000 K	210,60
60038183	strukturschwarz	400 lm	3000 K	210,60

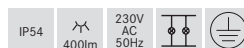

Outdoor

Boden





S. 284-289
Einbauleuchten



S. 290
Erdspeißstrahler



S. 290-293
Pollerleuchten

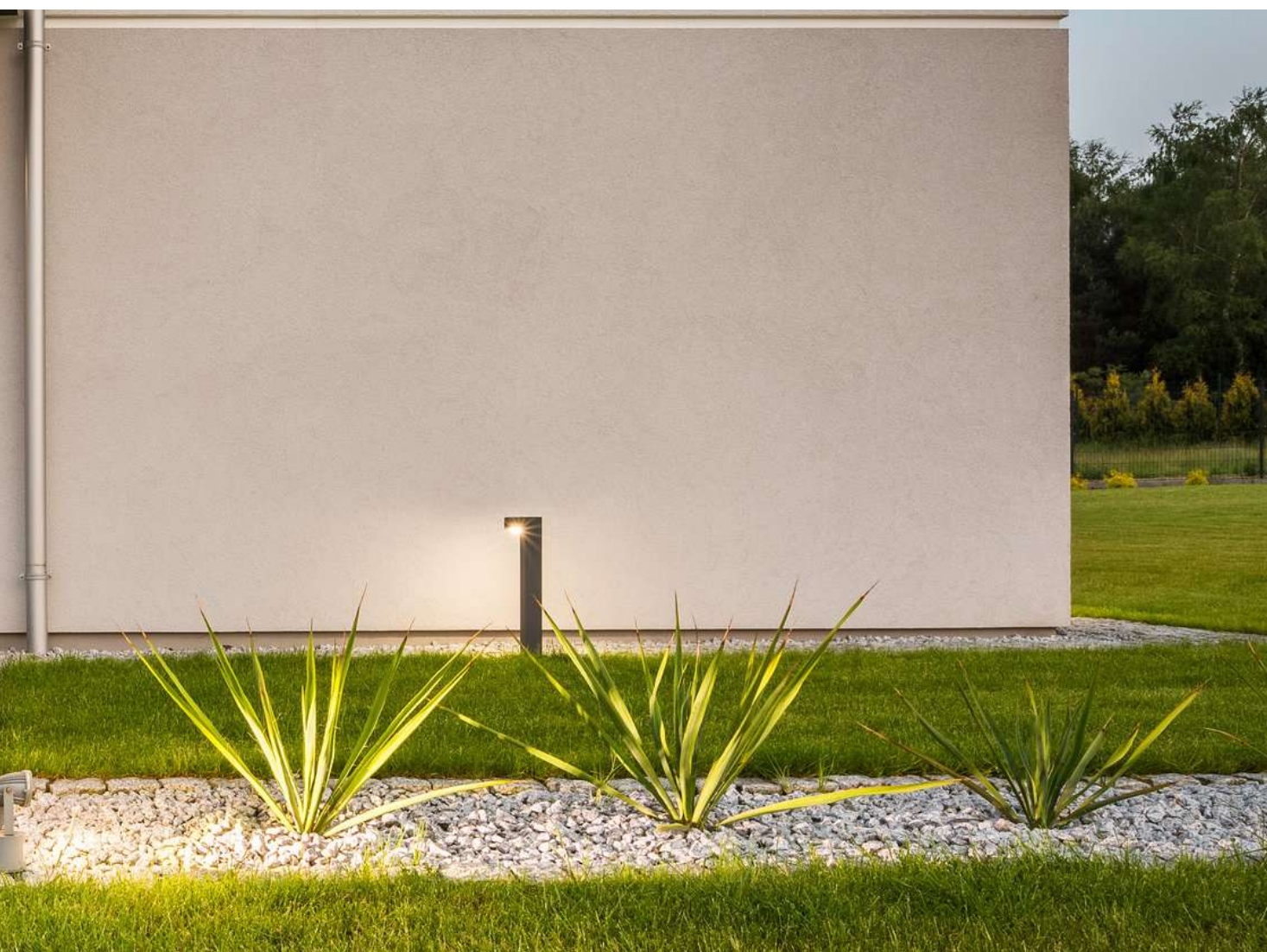





LED-Bodeneinbauleuchte

Leuchtmittel: LED, Farbwiedergabe: CRI > 80, Leistung: 0,15 W, Material: Edelstahl / Aluminium / Glas, Lieferung: inkl. 5000mm Anschlussleitung

Zugehörige 12 V-Netzteile finden Sie auf den Seiten 241 und 424.

Energieeffizienzklasse: A++ bis A

Diese Leuchte enthält eingebaute LED-Lampen.

Die Lampen können in der Leuchte nicht ausgetauscht werden.

Artikel-Nr.	Farbe	Lichtfarbe	Preis €
14011223	edelstahl	3000 K	45,90



LED-Bodeneinbauleuchte

Inkl. Montagehülse, inkl. 150mm Anschlussleitung.

Leuchtmittel: LED, Ausführung: Plug&Play, Leistung: 1 W, Material: Edelstahl / Aluminium / Kunststoff/ Glas, Farbe: edelstahl

Zugehörige 350 mA Konverter finden sie ab Seite 414.

Diese Leuchte enthält eingebaute LED-Lampen.

Die Lampen können in der Leuchte nicht ausgetauscht werden.

Artikel-Nr.	Lichtfarbe	Energieeffizienzklasse	Lichtstrom	Preis €
P3817W	6000 K	A++ bis A	60 lm	115,40
P3817WW	3100 K	A++ bis A	40 lm	115,40
P3817B	blau	Spezialprodukt *	20 lm	115,40

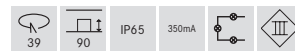

Spezialprodukt * (Details siehe Seite 545)



LED-Bodeneinbauleuchte

NEU

Leuchtmittel: LED, Farbwiedergabe: CRI > 80, Leistung: 6 W, Abstrahlwinkel: 38 °, Material: Edelstahl / Aluminium / Glas, Lieferung: inkl. Konverter zum Anschluss an 230V- Netzspannung

Energieeffizienzklasse: A++ bis A

Diese Leuchte enthält eingebaute LED-Lampen.

Die Lampen können in der Leuchte nicht ausgetauscht werden.

Artikel-Nr.	Farbe	Lichtstrom	Lichtfarbe	Preis €
14114223	edelstahl	480 lm	3000 K	286,50



LED-Bodeneinbauleuchte

NEU

Leuchtmittel: LED, Farbwiedergabe: CRI > 80, Leistung: 6 W, Abstrahlwinkel: 38 °, Material: Edelstahl / Aluminium / Glas, Lieferung: inkl. Konverter zum Anschluss an 230V- Netzspannung

Energieeffizienzklasse: A++ bis A

Diese Leuchte enthält eingebaute LED-Lampen.

Die Lampen können in der Leuchte nicht ausgetauscht werden.

Artikel-Nr.	Farbe	Lichtstrom	Lichtfarbe	Preis €
14116223	edelstahl	480 lm	3000 K	297,50



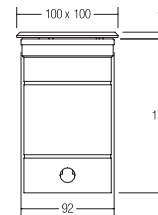
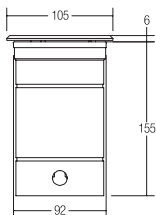

LED-Bodeneinbauleuchte

NEU

Leuchtmittel: LED, Farbwiedergabe: CRI > 80, Leistung: 2 W, Abstrahlwinkel: 38 °, Material: Edelstahl / Aluminium / Kunststoff/ Glas, Lieferung: inkl Konverter zum Anschluss an 230 V Netzspannung, nicht dimmbar. 2xM20 Verschraubung zur Durchgangsverdrahtung und Montagehülse.

Energieeffizienzklasse: A++ bis A

Diese Leuchte enthält eingebaute LED-Lampen. Die Lampen können in der Leuchte nicht ausgetauscht werden.

Artikel-Nr.	Farbe	Lichtstrom	Lichtfarbe	Preis €
14125223	edelstahl	190 lm	3000 K	219,90
14125224	edelstahl	190 lm	4000 K	219,90



LED-Bodeneinbauleuchte

NEU

Leuchtmittel: LED, Farbwiedergabe: CRI > 80, Leistung: 2 W, Abstrahlwinkel: 38 °, Material: Edelstahl / Aluminium / Kunststoff/ Glas, Lieferung: inkl Konverter zum Anschluss an 230 V Netzspannung, nicht dimmbar. 2xM20 Verschraubung zur Durchgangsverdrahtung und Montagehülse.

Energieeffizienzklasse: A++ bis A

Diese Leuchte enthält eingebaute LED-Lampen. Die Lampen können in der Leuchte nicht ausgetauscht werden.

Artikel-Nr.	Farbe	Lichtstrom	Lichtfarbe	Preis €
14126223	edelstahl	190 lm	3000 K	219,90
14126224	edelstahl	190 lm	4000 K	219,90

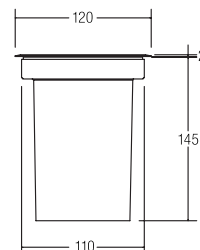

LED-Bodeneinbauleuchte

Ausführung: GX5,3, Leistung: max. 35 W, Material: Edelstahl / Glas

Energieeffizienzklasse: A+ bis C

Artikel-Nr.	Farbe	Preis €
310100	edelstahl	90,20



LED-Bodeneinbauleuchte

Ausführung: GU10, Leistung: max. 5 W*, Material: Edelstahl / Glas

Energieeffizienzklasse: A+

*geeignet für megaman LED-Leuchtmittel MM 27432 / MM 26302 (Leuchtmittel nicht im Lieferumfang enthalten)

Artikel-Nr.	Farbe	Preis €
310500	edelstahl	84,80



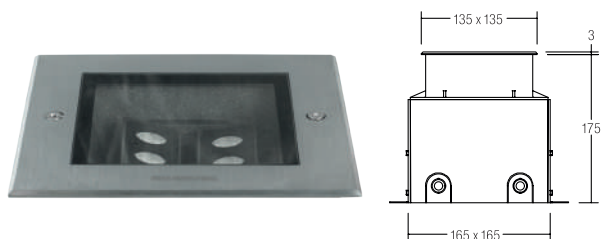

LED-Bodeneinbaustrahler V4A HYBRIDE

NEU

Leuchtmittel: LED, Farbwiedergabe: CRI > 80, Leistung: 2 x 4,5 W, Abstrahlwinkel: 2 x 15 °, Material: Edelstahl / Aluminium / Glas, Lieferung: Inkl. Konverter zum Anschluss an 230 V Netzspannung, nicht dimmbar. 5000mm Anschlussleitung und Bodeneinbautopf.

Die Hybride Deckenvarianten finden Sie auf Seite 266-268.

Energieeffizienzklasse: A++ bis A

Diese Leuchte enthält eingebaute LED-Lampen.

Die Lampen können in der Leuchte nicht ausgetauscht werden.

Zwei Lichtquellen einzeln einstellbar:

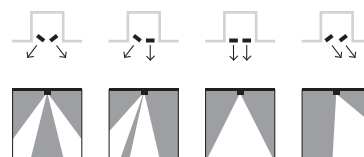

Einstellwerkzeug im Lieferumfang enthalten

Artikel-Nr.	Farbe	Lichtstrom	Lichtfarbe	Preis €
14678223	edelstahl	700 lm	3000 K	355,00



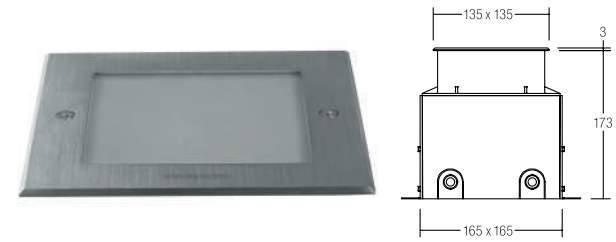
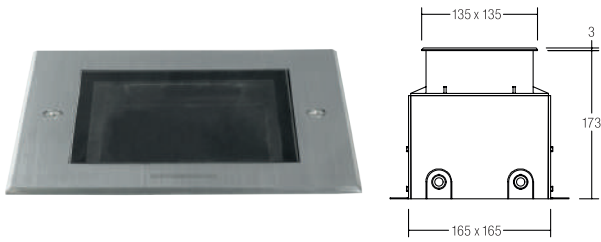

LED-Bodeneinbauleuchte V4A HYBRIDE

NEU

Leuchtmittel: LED, Farbwiedergabe: CRI > 80, Leistung: 9 W, Abstrahlwinkel: 30 °, Material: Edelstahl / Aluminium / Glas, Lieferung: Inkl. nicht dimmbarem Konverter zum Anschluss an 230V-Netzspannung, Bodeneinbautopf und 5000mm Anschlussleitung.

Die Hybride Deckenvarianten finden Sie auf Seite 266-268.

Energieeffizienzklasse: A++ bis A

Diese Leuchte enthält eingebaute LED-Lampen.

Die Lampen können in der Leuchte nicht ausgetauscht werden.

Artikel-Nr.	Farbe	Lichtstrom	Lichtfarbe	Preis €
14670223	edelstahl	500 lm	3000 K	305,00

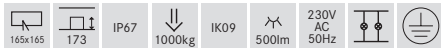

LED-Bodeneinbauleuchte V4A HYBRIDE

NEU

Leuchtmittel: LED, Farbwiedergabe: CRI > 80, Leistung: 11 W, Abstrahlwinkel: 120 °, Material: Edelstahl / Aluminium / Glas, Lieferung: Inkl. nicht dimmbarem Konverter zum Anschluss an 230V-Netzspannung, Bodeneinbautopf und 5000mm Anschlussleitung.

Die Hybride Deckenvarianten finden Sie auf Seite 266-268.

Energieeffizienzklasse: A++ bis A

Diese Leuchte enthält eingebaute LED-Lampen.

Die Lampen können in der Leuchte nicht ausgetauscht werden.

Artikel-Nr.	Farbe	Lichtstrom	Lichtfarbe	Preis €
14671223	edelstahl	550 lm	3000 K	281,00

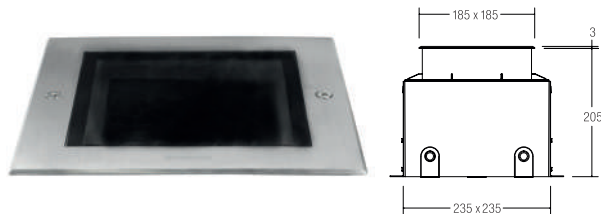

LED-Bodeneinbauleuchte V4A HYBRIDE

NEU

Leuchtmittel: LED, Farbwiedergabe: CRI > 80, Leistung: 10 W, Abstrahlwinkel: 30 °, Material: Edelstahl / Aluminium / Glas, Lieferung: Inkl. nicht dimmbarem Konverter zum Anschluss an 230V-Netzspannung, Bodeneinbautopf und 5000mm Anschlussleitung.

Die Hybride Deckenvarianten finden Sie auf Seite 266-268.

Energieeffizienzklasse: A++ bis A

Diese Leuchte enthält eingebaute LED-Lampen.

Die Lampen können in der Leuchte nicht ausgetauscht werden.

Artikel-Nr.	Farbe	Lichtstrom	Lichtfarbe	Preis €
14672223	edelstahl	715 lm	3000 K	386,00

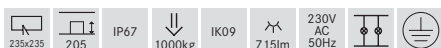

LED-Bodeneinbauleuchte V4A HYBRIDE

NEU

Leuchtmittel: LED, Farbwiedergabe: CRI > 80, Leistung: 10 W, Abstrahlwinkel: 120 °, Material: Edelstahl / Aluminium / Glas, Lieferung: Inkl. nicht dimmbarem Konverter zum Anschluss an 230V-Netzspannung, Bodeneinbautopf und 5000mm Anschlussleitung.

Die Hybride Deckenvarianten finden Sie auf Seite 266-268.

Energieeffizienzklasse: A++ bis A

Diese Leuchte enthält eingebaute LED-Lampen.

Die Lampen können in der Leuchte nicht ausgetauscht werden.

Artikel-Nr.	Farbe	Lichtstrom	Lichtfarbe	Preis €
14673223	edelstahl	570 lm	3000 K	334,00





LED-Bodeneinbauleuchte V4A HYBRIDE

NEU

Leuchtmittel: LED, Farbwiedergabe: CRI > 80, Leistung: 8 W, Abstrahlwinkel: 38 °, Material: Edelstahl / Aluminium / Glas, Lieferung: Inkl. nicht dimmbarem Konverter zum Anschluss an 230V-Netzspannung, Bodeneinbautopf und 5000mm Anschlussleitung.

Die Hybride Deckenvarianten finden Sie auf Seite 266-268.

Energieeffizienzklasse: A++ bis A

Diese Leuchte enthält eingebaute LED-Lampen.

Die Lampen können in der Leuchte nicht ausgetauscht werden.

Artikel-Nr.	Farbe	Lichtstrom	Lichtfarbe	Preis €
14660223	edelstahl	1070 lm	3000 K	305,00

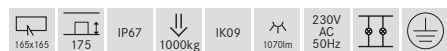

LED-Bodeneinbauleuchte V4A HYBRIDE

NEU

Leuchtmittel: LED, Farbwiedergabe: CRI > 80, Leistung: 7 W, Abstrahlwinkel: 120 °, Material: Edelstahl / Aluminium / Glas, Lieferung: Inkl. nicht dimmbarem Konverter zum Anschluss an 230V-Netzspannung, Bodeneinbautopf und 5000mm Anschlussleitung.

Die Hybride Deckenvarianten finden Sie auf Seite 266-268.

Energieeffizienzklasse: A++ bis A

Diese Leuchte enthält eingebaute LED-Lampen.

Die Lampen können in der Leuchte nicht ausgetauscht werden.

Artikel-Nr.	Farbe	Lichtstrom	Lichtfarbe	Preis €
14661223	edelstahl	360 lm	3000 K	281,00



LED-Bodeneinbauleuchte V4A HYBRIDE

NEU

Leuchtmittel: LED, Farbwiedergabe: CRI > 80, Leistung: 13 W, Abstrahlwinkel: 38 °, Material: Edelstahl / Aluminium / Glas, Lieferung: Inkl. nicht dimmbarem Konverter zum Anschluss an 230V-Netzspannung, Bodeneinbautopf und 5000mm Anschlussleitung.

Die Hybride Deckenvarianten finden Sie auf Seite 266-268.

Energieeffizienzklasse: A++ bis A

Diese Leuchte enthält eingebaute LED-Lampen.

Die Lampen können in der Leuchte nicht ausgetauscht werden.

Artikel-Nr.	Farbe	Lichtstrom	Lichtfarbe	Preis €
14662223	edelstahl	1400 lm	3000 K	371,00



LED-Bodeneinbauleuchte V4A HYBRIDE

NEU

Leuchtmittel: LED, Farbwiedergabe: CRI > 80, Leistung: 17 W, Abstrahlwinkel: 30 °, Material: Edelstahl / Aluminium / Glas, Lieferung: Inkl. nicht dimmbarem Konverter zum Anschluss an 230V-Netzspannung, Bodeneinbautopf und 5000mm Anschlussleitung.

Die Hybride Deckenvarianten finden Sie auf Seite 266-268.

Energieeffizienzklasse: A++ bis A

Diese Leuchte enthält eingebaute LED-Lampen.

Die Lampen können in der Leuchte nicht ausgetauscht werden.

Artikel-Nr.	Farbe	Lichtstrom	Lichtfarbe	Preis €
14664223	edelstahl	1900 lm	3000 K	436,00



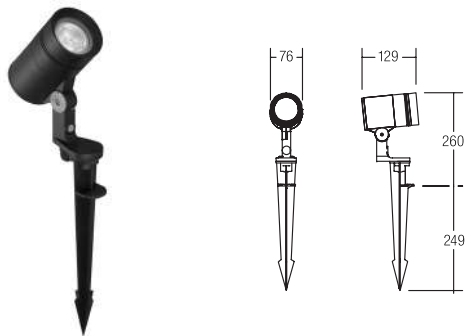

LED-Erdspießstrahler

Leuchtmittel: LED, Farbwiedergabe: CRI > 80, Leistung: 8 W, Abstrahlwinkel: 30 °, Material: Aluminium / Glas, Lieferung: Inkl: nicht dimmbaren eingebautem Konverter, 2000mm Anschlussleitung und Stecker.

Energieeffizienzklasse: A++ bis A

Diese Leuchte enthält eingebaute LED-Lampen. Die Lampen können in der Leuchte nicht ausgetauscht werden.

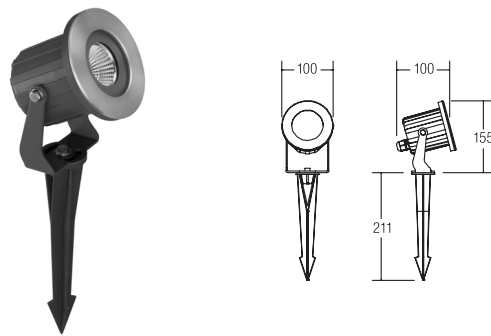

LED-Erdspießstrahler

Leuchtmittel: LED, Farbwiedergabe: CRI > 80, Leistung: 6 W, Abstrahlwinkel: 40 °, Material: Edelstahl / Aluminium / Glas, Lieferung: Inkl: nicht dimmbaren eingebautem Konverter, 2000mm Anschlussleitung und Stecker.

Energieeffizienzklasse: A++ bis A

Diese Leuchte enthält eingebaute LED-Lampen. Die Lampen können in der Leuchte nicht ausgetauscht werden.

Artikel-Nr.	Farbe	Lichtstrom	Lichtfarbe	Preis €
60104183	strukturschwarz	600 lm	3000 K	248,80

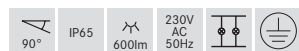

Artikel-Nr.	Farbe	Lichtstrom	Lichtfarbe	Preis €
60103223	strukturschwarz / edelstahl	450 lm	3000 K	176,60

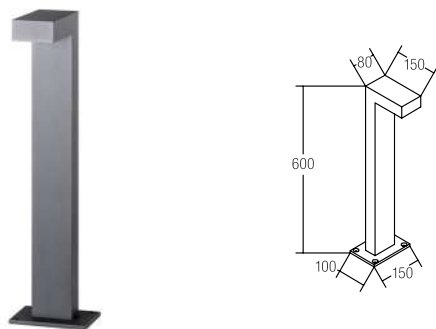
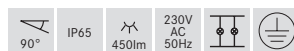

LED-Pollerleuchte

NEU

Leuchtmittel: LED, Farbwiedergabe: CRI > 80, Leistung: 9 W, Material: Aluminium / Glas

Energieeffizienzklasse: A++ bis A

Diese Leuchte enthält eingebaute LED-Lampen. Die Lampen können in der Leuchte nicht ausgetauscht werden.

Artikel-Nr.	Farbe	Lichtstrom	Lichtfarbe	Preis €
60006103	strukturgraphit	560 lm	3000 K	199,00

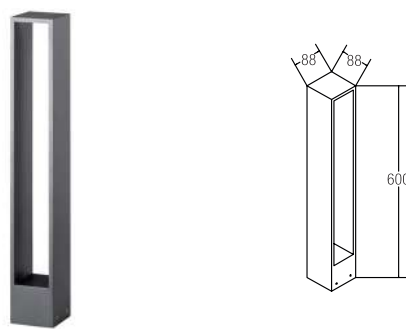
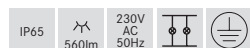

LED-Pollerleuchte

NEU

Leuchtmittel: LED, Farbwiedergabe: CRI > 80, Leistung: 9 W, Material: Aluminium / Glas

Energieeffizienzklasse: A++ bis A

Diese Leuchte enthält eingebaute LED-Lampen. Die Lampen können in der Leuchte nicht ausgetauscht werden.

Artikel-Nr.	Farbe	Lichtstrom	Lichtfarbe	Preis €
60007103	strukturgraphit	560 lm	3000 K	249,00

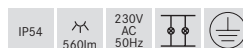





LED-Pollerleuchte

Sockelmaß: 120 x 90 mm

Leuchtmittel: LED, Farbwiedergabe: CRI > 80, Leistung: 7 W, Material: Aluminium / Glas, Lieferung: inkl. 500 mm Anschlussleitung und nicht dimmbaren Konverter zum Anschluss an 230 V-Netzspannung.

Energieeffizienzklasse: A++ bis A

Diese Leuchte enthält eingebaute LED-Lampen.
Die Lampen können in der Leuchte nicht ausgetauscht werden.

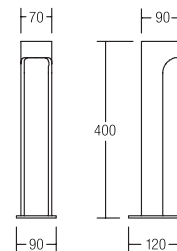

Artikel-Nr.	Farbe	Lichtfarbe	Preis €
60002173	strukturweiß	3000 K	175,00
60002183	strukturschwarz	3000 K	175,00





LED-Stripes

QualityFlex®





S. 296-327
LED-Flexplatten



S. 328-369
Profile

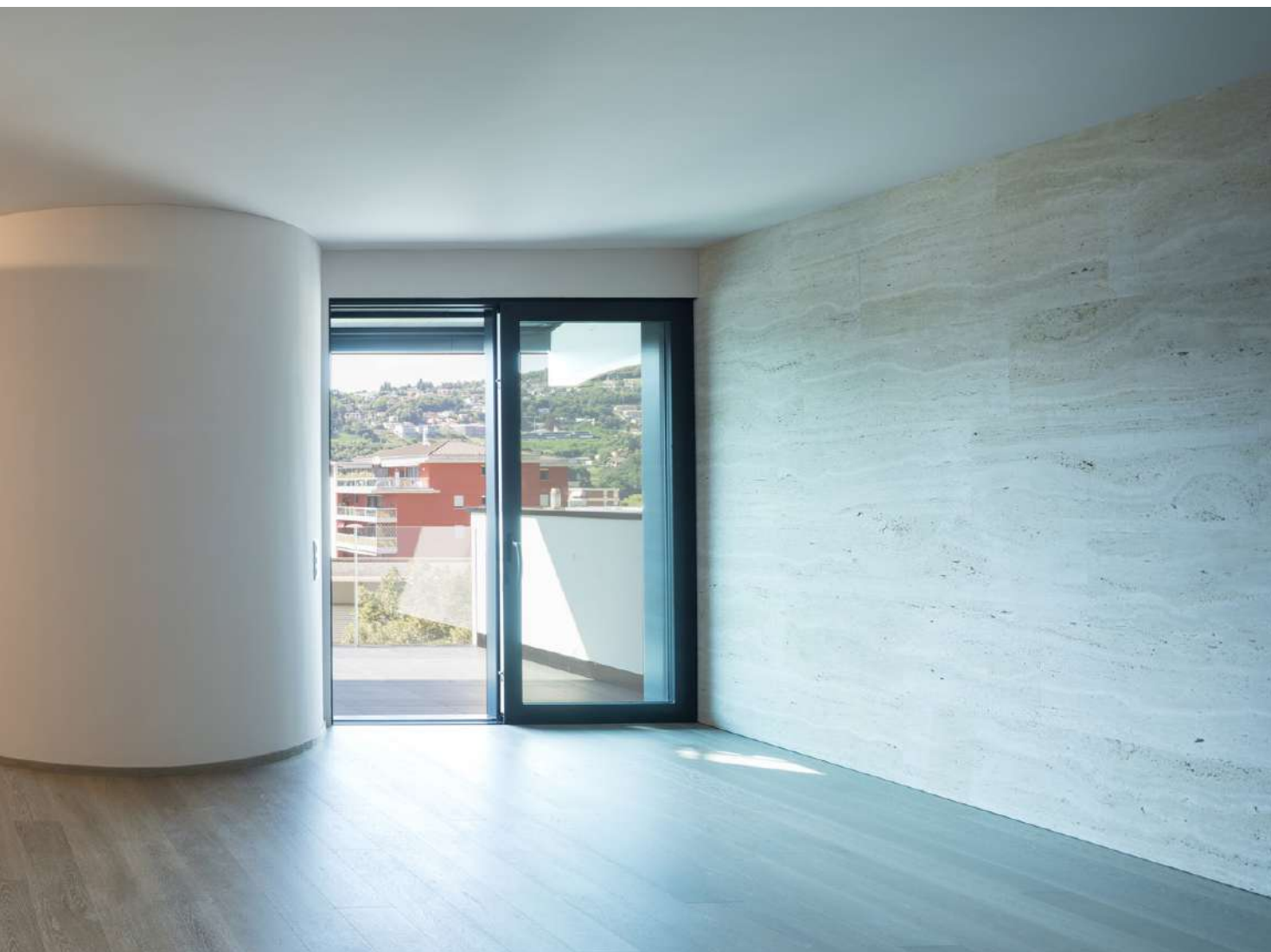

Das Sortiment

Große Auswahl.
Schnelle Verfügbarkeit.
Vorkonfektionierte Lieferung.

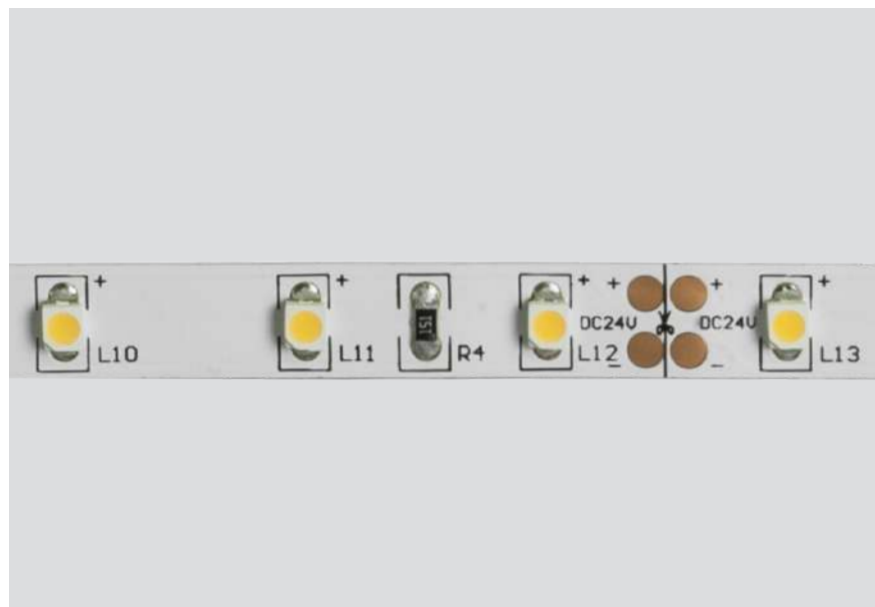

Qualityflex® Select

LED-Flexplatinen

LED-Flexplatinen in solider Ausführung und individuell wählbaren Längen. Ausführung bis zu 5 m mit 4,8 W, 9,6 W, 14,4 W, 19,2 W oder 28,8 W. Ausführung bis zu 15 m mit 5 W, 10 W oder 20 W. Alle LED-Flexplatinen in bis zu 5 weißen Farbtemperaturen – von Kaltweiß bis Warmweiß – und in bis zu 4 Schutzarten – IP00, IP60, IP67 und IP68 – für Indoor- und Outdoor-Anwendungen. 19,2 W-Flexplatine als TunableWhite-Variante sowie als vitalLED®-Flexplatine (IP00). Hohe Lumenleistung und Lichtausbeute pro Meter. Konfektionierte Lieferung mit einseitiger Einspeisung von 300 mm bis 350 mm und optionalem Stecksystem möglich.

Zusätzlich bieten wir ab Seite 324 LED-Flexplatinen-Sets inkl. Betriebsgerät - mit passendem Anbau-Aluminiumprofil - an.

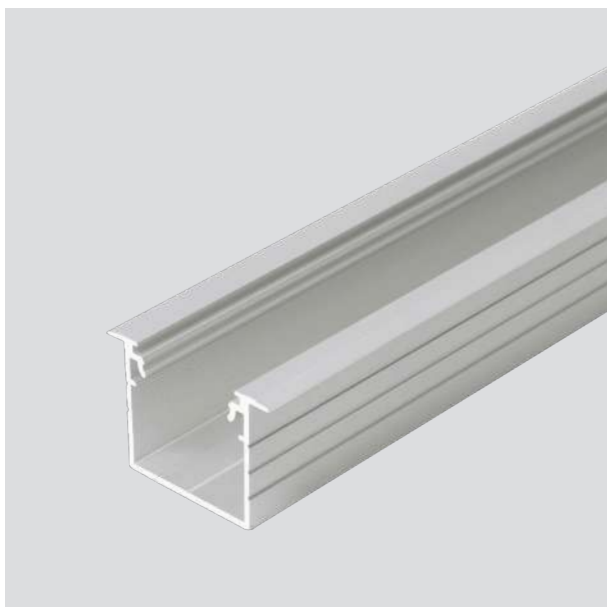

Qualityflex® Select Profile

Neues Sortiment von Ein- und Anbauprofilen für ein breites Spektrum an Einbau- und Beleuchtungssituationen. Verfügbar als 2 m Profil oder vorkonfektioniert in der jeweils gewünschten Länge - oder als Profil-Set (siehe Seite 364-365). Für jedes Profil steht eine definierte Auswahl an Zubehör wie Abdeckungen, Endkappen und Profilbefestigungen zur Verfügung.



Qualityflex® Select Netzgeräte, Steuerungen und Zubehör

Erweitertes Sortiment nützlicher Komponenten und Steuerungen für KNX, DALI, 1-10 V, DMX, FUNK, TunableWhite (DALI DT8).

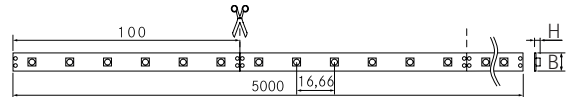

LED-Flexplatine 4,8 W / m

Flexible LED-Leiterplatte bestückt mit 300xSMD 3528 LED,
 Leistung: max. 24 W (4,8 W / m), Abstrahlwinkel: 120°,
 Breite: 8/11 mm, Länge: 5.000 mm, teilbar alle 100 mm,
 doppelseitiges 3M-Klebeband als Montagehilfe im Lieferumfang
 enthalten. Inkl. beidseitiger Anschlussleitung, Länge je 350 mm.

**Zur Wärmeableitung ist eine Montage auf Aluminiumprofilen
 unbedingt erforderlich** (ab S. 330).

Elektrische Daten

Nennspannung:
24 V DC

Schutzklasse:
III

Max. Effizienz:
97lm/W

Leistungsaufnahme:
4,8 W/m

LED Anzahl pro Meter:
60

Strom:
20 mA/Chip

Mechanische Daten

Teilungsmaß:
100 mm

Short Pitch:
16,66 mm

max. Modullänge:
5.000 mm

Temperaturdaten

Umgebungstemperatur:
-10 bis +40 °C

Lichttechnische Daten

Abstrahlwinkel:
120°

CRI > 85

IP00



Artikel-Nr. 5m	Preis €	Artikel-Nr. 100mm	Preis €	Lichtfarbe	Lichtstrom /m	EEK	Maße [B x H]
15201024	98,00	75201024	2,35	2400 K	ca. 360 lm	A+	8 x 2,4 mm
15201027	98,00	75201027	2,35	2700 K	ca. 390 lm	A+	8 x 2,4 mm
15201003	98,00	75201003	2,35	3100 K	ca. 400 lm	A+	8 x 2,4 mm
15201004	98,00	75201004	2,35	4100 K	ca. 470 lm	A++	8 x 2,4 mm
15201005	98,00	75201005	2,35	6000 K	ca. 450 lm	A++	8 x 2,4 mm
15201008	98,00	75201008	2,35	Blau	ca. 80 lm	*	8 x 2,4 mm
15201006	98,00	75201006	2,35	Rot	ca. 140 lm	*	8 x 2,4 mm
15201009	98,00	75201009	2,35	Orange	ca. 110 lm	*	8 x 2,4 mm
15201007	98,00	75201007	2,35	Grün	ca. 370 lm	*	8 x 2,4 mm
		75998000	10,20	Konfektionierung bei Schutzart IP00			

IP60

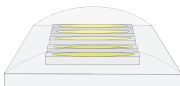

Artikel-Nr. 5m	Preis €	Artikel-Nr. 100mm	Preis €	Lichtfarbe	Lichtstrom /m	EEK	Maße [B x H]
15221024	129,00	75221024	3,10	2400 K	ca. 340 lm	A+	8 x 2,7 mm
15221027	129,00	75221027	3,10	2700 K	ca. 360 lm	A+	8 x 2,7 mm
15221003	129,00	75221003	3,10	3100 K	ca. 370 lm	A+	8 x 2,7 mm
15221004	129,00	75221004	3,10	4100 K	ca. 390 lm	A+	8 x 2,7 mm
15221005	129,00	75221005	3,10	6000 K	ca. 400 lm	A+	8 x 2,7 mm
		75999000	15,30	Konfektionierung bei erhöhter Schutzart IP6...			

Beständiger Silikonüberzug, unempfindlich gegen mechanische Beanspruchung, abwischbar.

IP67

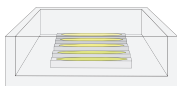

Artikel-Nr. 5m	Preis €	Artikel-Nr. 100mm	Preis €	Lichtfarbe	Lichtstrom /m	EEK	Maße [B x H]
15271024	149,00	75271024	3,60	2400 K	ca. 320 lm	A+	11 x 4 mm
15271027	149,00	75271027	3,60	2700 K	ca. 360 lm	A+	11 x 4 mm
15271003	149,00	75271003	3,60	3100 K	ca. 370 lm	A+	11 x 4 mm
15271004	149,00	75271004	3,60	4100 K	ca. 380 lm	A+	11 x 4 mm
15271005	149,00	75271005	3,60	6000 K	ca. 390 lm	A+	11 x 4 mm
15271008	149,00	75271008	3,60	Blau	ca. 67 lm	*	11 x 4 mm
15271006	149,00	75271006	3,60	Rot	ca. 114 lm	*	11 x 4 mm
15271009	149,00	75271009	3,60	Orange	ca. 100 lm	*	11 x 4 mm
15271007	149,00	75271007	3,60	Grün	ca. 305 lm	*	11 x 4 mm
		75999000	15,30	Konfektionierung bei erhöhter Schutzart IP6...			

Weißes, lichtreflektierendes Trägerprofil mit beständigem Silikonüberzug.
 Optimaler Schutz gegen mechanische Beanspruchung und Feuchtigkeit, abwaschbar.

*Spezialprodukt: Achtung! Das Produkt mit der Lichtfarbe rot, grün, blau oder orange ist ein Spezialprodukt. Dieses Produkt, mit diesen Lichtfarben, dient der farbigen Beleuchtung. Die Spektralverteilung des Lichts dient dazu, das Aussehen von beleuchteten Szenen oder beleuchteten Objekten zusätzlich zu ihrer Sichtbarmachung zu verändern. Das Produkt ist nicht zur Verwendung in anderen Anwendungen bestimmt. Das Spezialprodukt ist zur Raumbeleuchtung im Haushalt nicht geeignet.

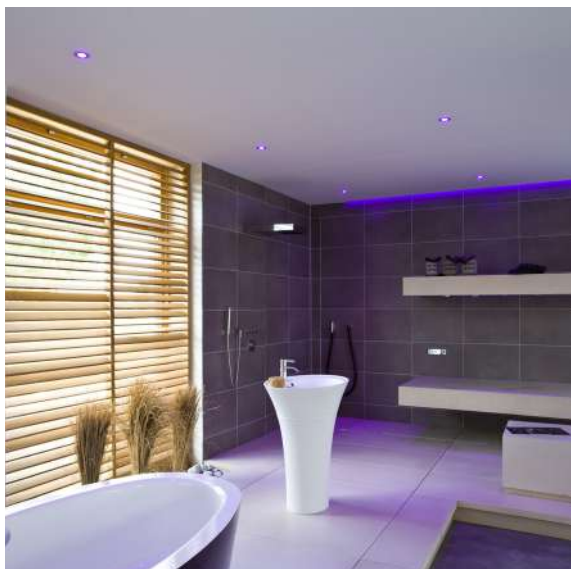

Natelberg Gebäudetechnik, Rhauderfehn

Anwendungsbereich

Dekorative Beleuchtung sowie Akzentbeleuchtung von Lichtvouten, Linearanwendungen und Hinterleuchtungen wie z.B. Möbeln, Regalen, Vitrinen, Schattenfugen und vielem mehr.

Netzgerät

Zugehörige Netzgeräte finden Sie ab Seite 427



Steuerung

Steuerungen für alle Signalvarianten finden Sie ab Seite 429

KNX

DALI

1-10V

DMX

WIRE-LESS

TUNABLE WHITE



Weiteres Zubehör

Einspeisung, Verbinder, Direktverbinder und Silikon-Endkappen finden Sie ab Seite 366



Homogene Ausleuchtung durch Profilabdeckung

Weitere Informationen erhalten Sie unter www.brumberg.com/downloads

Anbauprofile

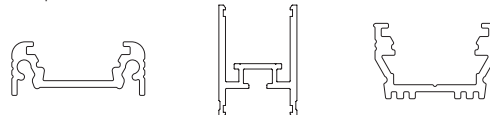
Seite 330
IP00 | IP60Seite 331
IP00 | IP60 | IP67Seite 332
IP00 | IP60Seite 333
IP00 | IP60 | IP67Seite 334
IP00 | IP60 | IP67Seite 335
IP00 | IP60 | IP67

Einbauprofile

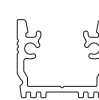
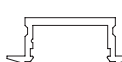
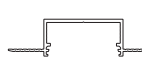
Seite 339
IP00 | IP60Seite 340
IP00 | IP60 | IP67Seite 341
IP00 | IP60Seite 342
IP00 | IP60Seite 343
IP00 | IP60 | IP67Seite 344
IP00 | IP60 | IP67Seite 346
IP00 | IP60 | IP67Seite 347
IP00 | IP60 | IP67

Anbau-Eckprofile

Seite 348
IP00 | IP60Seite 349
IP00 | IP60Seite 350
IP00 | IP60 | IP67Seite 351
IP00 | IP60 | IP67

Spezialprofile

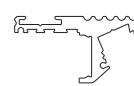
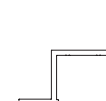
Seite 352
IP00 | IP60Seite 355
IP00 | IP60Seite 356
IP00 | IP60Seite 359
IP00 | IP60Seite 360
IP00 | IP60 | IP67Seite 361
IP00 | IP60 | IP67Seite 362
IP00 | IP60 | IP67Seite 363
IP00 | IP60

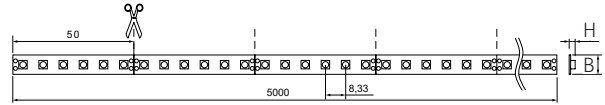

LED-Flexplatine 9,6 W/m

Flexible LED-Leiterplatte bestückt mit 600xSMD 3528 LED, Leistung: max. 48 W (9,6 W / m), Abstrahlwinkel: 120°, Breite: 8/11 mm, Länge: 5.000 mm, teilbar alle 50 mm, doppelseitiges 3M-Klebeband als Montagehilfe im Lieferumfang enthalten. Inkl. beidseitiger Anschlussleitung, Länge je 350 mm.

Zur Wärmeableitung ist eine Montage auf Aluminiumprofilen unbedingt erforderlich (ab S. 330).

Elektrische Daten

Nennspannung:
24 V DC

Schutzklasse:
III

Max. Effizienz:
91 lm/W

Leistungsaufnahme:
9,6 W/m

LED Anzahl pro Meter:
120

Strom:
20 mA/Chip

IP00



Artikel-Nr. 5m	Preis €	Artikel-Nr. 50mm	Preis €	Lichtfarbe	Lichtstrom /m	EEK	Maße [B x H]
15202024	175,00	75202024	2,10	2400 K	ca. 720lm	A+	8 x 2,4 mm
15202027	175,00	75202027	2,10	2700 K	ca. 750lm	A+	8 x 2,4 mm
15202003	175,00	75202003	2,10	3100 K	ca. 760lm	A+	8 x 2,4 mm
15202004	175,00	75202004	2,10	4100 K	ca. 880lm	A+	8 x 2,4 mm
15202005	175,00	75202005	2,10	6000 K	ca. 860lm	A+	8 x 2,4 mm
		75998000	10,20	Konfektionierung bei Schutzart IP00			

IP60



Artikel-Nr. 5m	Preis €	Artikel-Nr. 50mm	Preis €	Lichtfarbe	Lichtstrom /m	EEK	Maße [B x H]
15222024	198,00	75222024	2,40	2400 K	ca. 670lm	A	8 x 2,7 mm
15222027	198,00	75222027	2,40	2700 K	ca. 690lm	A	8 x 2,7 mm
15222003	198,00	75222003	2,40	3100 K	ca. 710lm	A	8 x 2,7 mm
15222004	198,00	75222004	2,40	4100 K	ca. 740lm	A+	8 x 2,7 mm
15222005	198,00	75222005	2,40	6000 K	ca. 730lm	A+	8 x 2,7 mm
		75999000	15,30	Konfektionierung bei erhöhter Schutzart IP6...			

Beständiger Silikonüberzug, unempfindlich gegen mechanische Beanspruchung, abwischbar.

Mechanische Daten

Teilungsmaß:
50 mm

Short Pitch:
8,33 mm

max. Modullänge:
5.000 mm

IP67

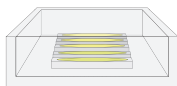

Artikel-Nr. 5m	Preis €	Artikel-Nr. 50mm	Preis €	Lichtfarbe	Lichtstrom /m	EEK	Maße [B x H]
15272024	229,00	75272024	2,75	2400 K	ca. 650lm	A	11 x 4,8 mm
15272027	229,00	75272027	2,75	2700 K	ca. 680lm	A	11 x 4,8 mm
15272003	229,00	75272003	2,75	3100 K	ca. 700lm	A	11 x 4,8 mm
15272004	229,00	75272004	2,75	4100 K	ca. 720lm	A+	11 x 4,8 mm
15272005	229,00	75272005	2,75	6000 K	ca. 710lm	A	11 x 4,8 mm
		75999000	15,30	Konfektionierung bei erhöhter Schutzart IP6...			

Weißes, lichtreflektierendes Trägerprofil mit beständigem Silikonüberzug. Optimaler Schutz gegen mechanische Beanspruchung und Feuchtigkeit, abwaschbar.

Temperaturdaten

Umgebungstemperatur:
-10 bis +40 °C

Lichttechnische Daten

Abstrahlwinkel:
120°

CRI > 85

IP68

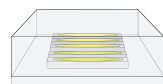

Artikel-Nr. 5m	Preis €	Lichtfarbe	Lichtstrom /m	EEK	Maße [B x H]
15282003	249,00	3100 K	ca. 700lm	A	11 x 5,3 mm
15282004	249,00	4100 K	ca. 725lm	A+	11 x 5,3 mm

Transparente Ummantelung, innenliegende Leiterbahn mit Silikon vergossen. Optimaler Schutz gegen Feuchtigkeit, wasserdicht bis zu 1 Meter Tiefe.



Anwendungsbereich

Technische- sowie effiziente Beleuchtung von Lichtvouten, Linearanwendungen und Hinterleuchtungen wie z.B. Möbeln, Regalen, Vitrinen, Schattenfugen und vielem mehr.

Netzgerät

Zugehörige Netzgeräte finden Sie ab Seite 427



Steuerung

Steuerungen für alle Signalvarianten finden Sie ab Seite 429

KNX

DALI

1-10V

DMX

WIRE-LESS

TUNABLE WHITE



Weiteres Zubehör

Silikon-Endkappen finden Sie ab Seite 366



Homogene Ausleuchtung durch Profilabdeckung

Weitere Informationen erhalten Sie unter www.brumberg.com/downloads

Anbauprofile

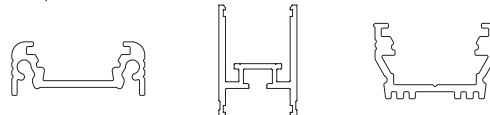
Seite 330
IP00 | IP60Seite 331 IP00
IP60 | IP67 | IP68Seite 332
IP00 | IP60Seite 333
IP00 | IP60 | IP67Seite 334
IP00 | IP60 | IP67Seite 335 IP00
IP60 | IP67 | IP68

Einbauprofile

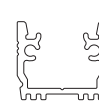
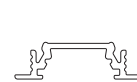
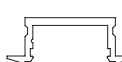
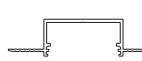
Seite 339
IP00 | IP60Seite 340
IP00 | IP60 | IP67Seite 341
IP00 | IP60Seite 342
IP00 | IP60Seite 343
IP00 | IP60 | IP67Seite 344 IP00
IP60 | IP67 | IP68Seite 346 IP00
IP60 | IP67 | IP68Seite 347 IP00
IP60 | IP67 | IP68

Anbau-Eckprofile

Seite 348
IP00 | IP60Seite 349
IP00 | IP60Seite 350
IP00 | IP60 | IP67Seite 351
IP00 | IP60 | IP67

Spezialprofile

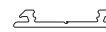
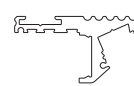
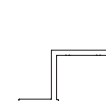
Seite 352
IP00 | IP60Seite 355
IP00 | IP60Seite 356
IP00 | IP60Seite 359
IP00 | IP60Seite 360
IP00 | IP60 | IP67Seite 361
IP00 | IP60 | IP67Seite 362
IP00 | IP60 | IP67Seite 363
IP00 | IP60

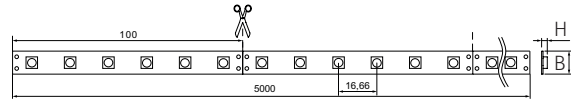

LED-Flexplatte 14,4 W/m

Flexible LED-Leiterplatte bestückt mit 300xSMD 5050 LED,
 Leistung: max. 72W (14,4W / m), Abstrahlwinkel: 120°,
 Breite: 10/12,7/12,5 mm, Länge: 5.000 mm, teilbar alle 100 mm,
 doppelseitiges 3M-Klebeband als Montagehilfe im Lieferumfang
 enthalten. Inkl. beidseitiger Anschlussleitung, Länge je 350 mm.

**Zur Wärmeableitung ist eine Montage auf Aluminiumprofilen
 unbedingt erforderlich** (ab S. 330).

Elektrische Daten

Nennspannung:
24 V DC

Schutzklasse:
III

Max. Effizienz:
105 lm/W

Leistungsaufnahme:
14,4 W/m

LED Anzahl pro Meter:
60

Strom:
60 mA/Chip

IP00

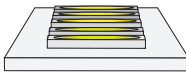

Artikel-Nr. 5 m	Preis €	Artikel-Nr. 100 mm	Preis €	Lichtfarbe	Lichtstrom /m	EEK	Maße [B x H]
15203024	198,00	75203124	4,75	2400 K	ca. 1280 lm	A+	10 x 2,2 mm
15203027	198,00	75203027	4,75	2700 K	ca. 1330 lm	A+	10 x 2,2 mm
15203003	198,00	75203003	4,75	3100 K	ca. 1350 lm	A+	10 x 2,2 mm
15203004	198,00	75203004	4,75	4100 K	ca. 1500 lm	A+	10 x 2,2 mm
15203005	198,00	75203005	4,75	6000 K	ca. 1520 lm	A+	10 x 2,2 mm
			75998000	10,20	Konfektionierung bei Schutzart IP00		

IP60



Artikel-Nr. 5 m	Preis €	Artikel-Nr. 100 mm	Preis €	Lichtfarbe	Lichtstrom /m	EEK	Maße [B x H]
15223024	249,00	75223024	6,00	2400 K	ca. 1190 lm	A+	10 x 2,5 mm
15223027	249,00	75223027	6,00	2700 K	ca. 1210 lm	A+	10 x 2,5 mm
15223003	249,00	75223003	6,00	3100 K	ca. 1240 lm	A+	10 x 2,5 mm
15223004	249,00	75223004	6,00	4100 K	ca. 1360 lm	A+	10 x 2,5 mm
15223005	249,00	75223005	6,00	6000 K	ca. 1280 lm	A+	10 x 2,5 mm
			75999000	15,30	Konfektionierung bei erhöhter Schutzart IP6...		

Beständiger Silikonüberzug, unempfindlich gegen mechanische Beanspruchung, abwaschbar.

Mechanische Daten

Teilungsmaß:
100 mm

Short Pitch:
16,66 mm

max. Modullänge:
5.000 mm

IP67

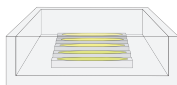

Artikel-Nr. 5 m	Preis €	Artikel-Nr. 100 mm	Preis €	Lichtfarbe	Lichtstrom /m	EEK	Maße [B x H]
15273024	279,00	75273024	6,70	2400 K	ca. 1010 lm	A	12,7 x 5 mm
15273027	279,00	75273027	6,70	2700 K	ca. 1050 lm	A	12,7 x 5 mm
15273003	279,00	75273003	6,70	3100 K	ca. 1080 lm	A	12,7 x 5 mm
15273004	279,00	75273004	6,70	4100 K	ca. 1280 lm	A+	12,7 x 5 mm
15273005	279,00	75273005	6,70	6000 K	ca. 1320 lm	A+	12,7 x 5 mm
			75999000	15,30	Konfektionierung bei erhöhter Schutzart IP6...		

Weißes, lichtreflektierendes Trägerprofil mit beständigem Silikonüberzug. Optimaler Schutz gegen mechanische Beanspruchung und Feuchtigkeit, abwaschbar.

Temperaturdaten

Umgebungstemperatur:
-10 bis +40 °C

IP68

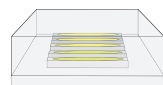

Artikel-Nr. 5 m	Preis €	Lichtfarbe	Lichtstrom /m	EEK	Maße [B x H]
15283003	299,00	3100 K	ca. 1085 lm	A	12,5 x 5,3 mm
15283004	299,00	4100 K	ca. 1280 lm	A+	12,5 x 5,3 mm

Transparente Ummantelung, innenliegende Leiterbahn mit Silikon vergossen. Optimaler Schutz gegen Feuchtigkeit, wasserdicht bis zu 1 Meter Tiefe.

Lichttechnische Daten

Abstrahlwinkel:
120°

CRI > 85



Anwendungsbereich

Grund- bzw. Allgemeinbeleuchtung von Räumen, architektonische Anwendungen und für Bereiche, in denen eine hohe Ausleuchtung gewünscht ist, wie z.B. indirekte oder direkte Beleuchtung, Lichtdecken, Gastronomiebeleuchtungen und vielem mehr.

Netzgerät

Zugehörige Netzgeräte finden Sie ab Seite 427



Steuerung

Steuerungen für alle Signalvarianten finden Sie ab Seite 429

KNX

DALI

1-10V

DMX

WIRE-LESS

TUNABLE WHITE



Weiteres Zubehör

Einspeisung, Verbinder, Direktverbinder und Silikon-Endkappen finden Sie ab Seite 366



Homogene Ausleuchtung durch Profilabdeckung

Weitere Informationen erhalten Sie unter www.brumberg.com/downloads

Anbauprofile

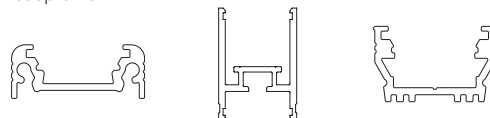

Seite 330
IP00

Seite 331
IP00 | IP60

Seite 332
IP00 | IP60



Seite 333
IP00 | IP60 | IP67

Seite 336 IP00
IP60 | IP67 | IP68

Einbauprofile

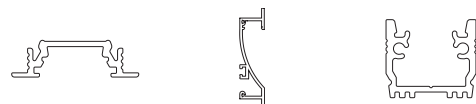

Seite 339
IP00

Seite 340
IP00 | IP60

Seite 341
IP00 | IP60

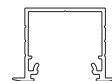
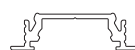

Seite 342
IP00 | IP60

Seite 344 IP00
IP60 | IP67 | IP68

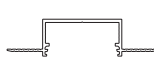

Seite 346 IP00
IP60 | IP67 | IP68

Seite 347 IP00
IP60 | IP67 | IP68

Anbau-Eckprofile



Seite 348
IP00

Seite 350
IP00 | IP60 | IP67



Seite 351
IP00 | IP60

Spezialprofile



Seite 355
IP00

Seite 356
IP00 | IP60

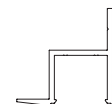

Seite 359
IP00 | IP60

Seite 360
IP00 | IP60 | IP67

Seite 361
IP00 | IP60 | IP67



Seite 362
IP00 | IP60 | IP67

Seite 363
IP00 | IP60

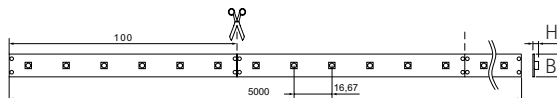

LED-Flexplatte 14,4 W/m

Flexible LED-Leiterplatte bestückt mit 300x SMD 2835 LED,
Leistung: max. 72 W (14,4 W / m), Abstrahlwinkel: 120°,
Breite: 10 mm, Länge: 5.000 mm, teilbar alle 100 mm,
doppelseitiges 3M-Klebeband als Montagehilfe im Lieferumfang
enthalten. Inkl. beidseitiger Anschlussleitung, Länge je 350 mm.

**Zur Wärmeableitung ist eine Montage auf Aluminiumprofilen
unbedingt erforderlich** (ab S. 330).

Elektrische Daten

Nennspannung:
24 V DC

Schutzklasse:
III

Max. Effizienz:
110 lm/W

Leistungsaufnahme:
14,4 W/m

LED Anzahl pro Meter:
60

IP00



Artikel-Nr. 5 m	Preis €	Artikel-Nr. 100 mm	Preis €	Lichtfarbe	Lichtstrom /m	EEK	Maße [B x H]
15204027	209,00	75204027	5,05	2700 K	ca. 1440 lm	A+	10 x 1,4 mm
15204003	209,00	75204003	5,05	3100 K	ca. 1510 lm	A+	10 x 1,4 mm
15204004	209,00	75204004	5,05	4100 K	ca. 1580 lm	A+	10 x 1,4 mm
15204005	209,00	75204005	5,05	6000 K	ca. 1440 lm	A+	10 x 1,4 mm
		75998000	10,20	Konfektionierung bei Schutzart IP00			

Mechanische Daten

Teilungsmaß:
100 mm

Short Pitch:
16,67 mm

max. Modullänge:
5.000 mm

Temperaturdaten

Umgebungstemperatur:
-10 bis +40 °C

Lichttechnische Daten

Abstrahlwinkel:
120°

CRI > 85



Privathaus, Emsdetten

Anwendungsbereich

Grund- bzw. Allgemeinbeleuchtung von Räumen, architektonische Anwendungen und für Bereiche, in denen eine hohe Ausleuchtung gewünscht ist, wie z.B. indirekte oder direkte Beleuchtungen, Lichtdecken, Gastronomiebeleuchtungen und vielem mehr.

Netzgerät

Zugehörige Netzgeräte finden Sie ab Seite 427



Steuerung

Steuerungen für alle Signalvarianten finden Sie ab Seite 429

KNX

DALI

1-10V

DMX

WIRE-

LESS

TUNABLE

WHITE



Homogene Ausleuchtung durch Profilabdeckung

Weitere Informationen erhalten Sie unter www.brumberg.com/downloads

Anbauprofile

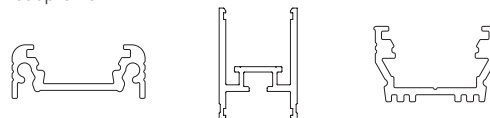
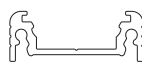
Seite 330
IP00Seite 331
IP00Seite 332
IP00Seite 333
IP00Seite 336
IP00

Einbauprofile

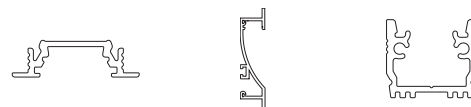
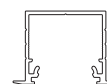
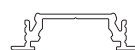
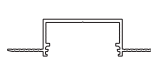
Seite 339
IP00Seite 340
IP00Seite 341
IP00Seite 342
IP00Seite 344
IP00Seite 346
IP00Seite 347
IP00

Anbau-Eckprofile

Seite 348
IP00Seite 350
IP00Seite 351
IP00

Spezialprofile

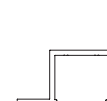
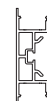
Seite 355
IP00Seite 356
IP00Seite 359
IP00Seite 360
IP00Seite 361
IP00Seite 362
IP00Seite 363
IP00

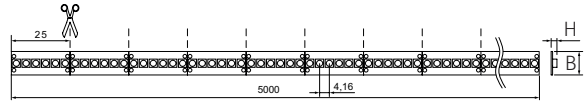

LED-Flexplatine 19,2W/m

Flexible LED-Leiterplatte bestückt mit 1200xSMD 3528 LED, Leistung: max. 96W (19,2W / m), Abstrahlwinkel: 120°, Breite: 10 mm, Länge: 5.000mm*, teilbar alle 25mm, doppelseitiges 3M-Klebeband als Montagehilfe im Lieferumfang enthalten. Inkl. beidseitiger Anschlussleitung, Länge je 350mm.

Zur Wärmeableitung ist eine Montage auf Aluminiumprofilen unbedingt erforderlich (ab S. 330).

Elektrische Daten

Nennspannung:
24V DC

Schutzklasse:
III

Max. Effizienz:
90lm/W

Leistungsaufnahme:
19,2 W/m

LED Anzahl pro Meter:
240

IP00



Artikel-Nr. 5m	Preis €	Artikel-Nr. 25mm	Preis €	Lichtfarbe	Lichtstrom /m	EEK	Maße [B x H]
15205027	298,00	75205027	1,80	2700 K	ca. 1500lm	A	10 x 2,4 mm
15205003	298,00	75205003	1,80	3100 K	ca. 1510lm	A	10 x 2,4 mm
15205004	298,00	75205004	1,80	4100 K	ca. 1720lm	A+	10 x 2,4 mm
15205005	298,00	75205005	1,80	6000 K	ca. 1700lm	A+	10 x 2,4 mm
		75998000	10,20	Konfektionierung bei Schutzart IP00			

Einspeisung einseitig, max. 3000 mm



Einspeisung beidseitig, max. 5000 mm

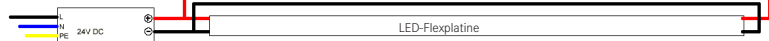

Mechanische Daten

Teilungsmaß:
25 mm

Short Pitch:
4,16 mm

max. Modullänge:
einseitig 3.000 mm
beidseitig 5.000 mm

Temperaturdaten

Umgebungstemperatur:
-10 bis +40 °C

Lichttechnische Daten

Abstrahlwinkel:
120°

CRI > 85

*Installationshinweis: Bei einer max. Modullänge von 5.000 mm muss die LED-Flexplatine beidseitig eingespeist werden. Bei einer einseitigen Einspeisung ist eine max. Modullänge von 3.000 mm nicht zu überschreiten.



Anwendungsbereich

Grund- bzw. Allgemeinbeleuchtung von Räumen, architektonische Anwendungen und für Bereiche, in denen eine hohe Ausleuchtung gewünscht ist, wie z.B. indirekte oder direkte Beleuchtungen, Lichtdecken, Gastronomiebeleuchtungen und vielem mehr.

Netzgerät

Zugehörige Netzgeräte finden Sie ab Seite 427



Steuerung

Steuerungen für alle Signalvarianten finden Sie ab Seite 429

KNX

DALI

1-10V

DMX

WIRE-LESS

TUNABLE WHITE



Homogene Ausleuchtung durch Profilabdeckung

Weitere Informationen erhalten Sie unter www.brumberg.com/downloads

Anbauprofile

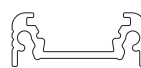
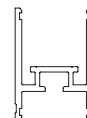
Seite 330
IP00Seite 331
IP00Seite 332
IP00Seite 333
IP00Seite 336
IP00

Einbauprofile

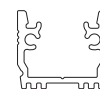
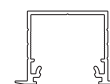
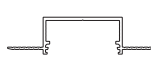
Seite 340
IP00Seite 341
IP00Seite 344
IP00Seite 346
IP00Seite 347
IP00

Anbau-Eckprofile

Seite 348
IP00Seite 350
IP00

Spezialprofile

Seite 355
IP00Seite 360
IP00Seite 361
IP00Seite 366
IP00

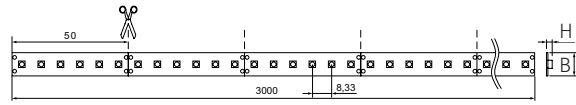

LED-Flexplatine 28,8 W/m

Flexible LED-Leiterplatte bestückt mit 600xSMD 2835 LED,
 Leistung: max. 144 W (28,8 W / m), Abstrahlwinkel: 120°,
 Breite: 10 mm, Länge: 5.000 mm*, teilbar alle 50 mm,
 doppelseitiges 3M-Klebeband als Montagehilfe im Lieferumfang
 enthalten. Inkl. beidseitiger Anschlussleitung, Länge je 350 mm.

**Zur Wärmeableitung ist eine Montage auf Aluminiumprofilen
 unbedingt erforderlich** (ab S. 330).

Elektrische Daten

Nennspannung:
24 V DC

Schutzklasse:
III

Max. Effizienz:
108 lm/W

Leistungsaufnahme:
28,8 W/m

LED Anzahl pro Meter:
240

IP00



Artikel-Nr. 5 m	Preis €	Artikel-Nr. 50 mm	Preis €	Lichtfarbe	Lichtstrom /m	EEK	Maße [B x H]
15206027	289,00	75206027	3,50	2700 K	ca. 2640 lm	A	10 x 1,4 mm
15206003	289,00	75206003	3,50	3100 K	ca. 2760 lm	A+	10 x 1,4 mm
15206004	289,00	75206004	3,50	4100 K	ca. 3120 lm	A+	10 x 1,4 mm
15206005	289,00	75206005	3,50	6000 K	ca. 3120 lm	A+	10 x 1,4 mm
		75998000	10,20	Konfektionierung bei Schutzart IP00			

Einspeisung einseitig, max. 3000 mm



Einspeisung beidseitig, max. 5000 mm



Mechanische Daten

Teilungsmaß:
50 mm

Short Pitch:
8,33 mm

max. Modullänge:
einseitig 3.000 mm
beidseitig 5.000 mm

Temperaturdaten

Umgebungstemperatur:
-10 bis +40 °C

Lichttechnische Daten

Abstrahlwinkel:
120°

CRI > 85

Anbauprofile

Seite 336
IP00

Einbauprofile

Seite 340
IP00

Anwendungsbereich

Grund- bzw. Allgemeinbeleuchtung von Räumen, architektonische Anwendungen und für Bereiche, in denen eine hohe Ausleuchtung gewünscht ist, wie z.B. indirekte oder direkte Beleuchtungen, Lichtdecken, Gastronomiebeleuchtungen und vielem mehr.

Netzgerät

Zugehörige Netzgeräte finden Sie ab Seite 427



Anbau-Eckprofile

Seite 350
IP00

Steuerung

Steuerungen für alle Signalvarianten finden Sie ab Seite 429



KNX

DALI

1-10V

DMX

WIRE-LESS

TUNABLE WHITE

Spezialprofile

Homogene Ausleuchtung durch Profilabdeckung

Weitere Informationen erhalten Sie unter www.brumberg.com/downloads

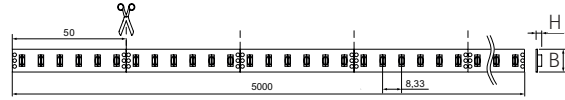
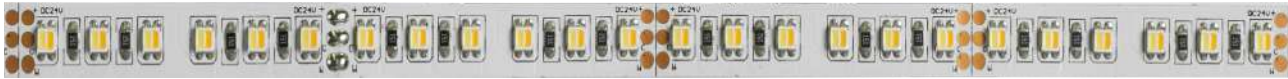

LED-TunableWhite Flexplatte 19,2 W/m

Flexible LED-Leiterplatte bestückt mit 600xSMD 3527 LED, Bi-Colour DCT (Doppelchip-Technologie), Leistung: max. 96 W (19,2W / m), Abstrahlwinkel: 120°, Breite: 10 mm/12,7 mm, Länge: 5.000 mm, teilbar alle 50 mm, doppelseitiges 3M-Klebeband als Montagehilfe im Lieferumfang enthalten. Inkl. beidseitiger Anschlussleitung, Länge je 350 mm.

Zur Wärmeableitung ist eine Montage auf Aluminiumprofilen unbedingt erforderlich (ab S. 330).

Elektrische Daten

Nennspannung:
24 V DC

Schutzklasse:
III

Leistungsaufnahme:
19,2 W/m

LED Anzahl pro Meter:
120

Strom:
40 mA/Chip

Ansteuerung:
Negativ (3-adrig)

Mechanische Daten

Teilungsmaß:
50 mm

Short Pitch:
8,33 mm

max. Modullänge:
5.000 mm

Temperaturdaten

Umgebungstemperatur:
-10 bis +40 °C

Lichttechnische Daten

Abstrahlwinkel:
120°

IP00	Artikel-Nr. 5 m	Preis €	Artikel-Nr. 50 mm	Preis €	Lichtfarbe	Lichtstrom /m	EEK	Maße [B x H]
	15215004	379,00	75215004	4,55	2700 K	ca. 816 lm	A+	10 x 2 mm
					5700 K	ca. 864 lm		
			75998000	10,20	Konfektionierung bei Schutzart IP00			
NEU								
IP60	Artikel-Nr. 5 m	Preis €	Artikel-Nr. 50 mm	Preis €	Lichtfarbe	Lichtstrom /m	EEK	Maße [B x H]
	15225004	409,00	75225004	5,15	3000 K	ca. 718 lm	A	10 x 3 mm
					6000 K	ca. 760 lm		
			75999000	15,30	Konfektionierung bei Schutzart IP6...			
NEU								
IP67	Artikel-Nr. 5 m	Preis €	Artikel-Nr. 50 mm	Preis €	Lichtfarbe	Lichtstrom /m	EEK	Maße [B x H]
	15275004	439,00	75275004	5,50	3000 K	ca. 718 lm	A	12,7 x 5,5 mm
					6000 K	ca. 760 lm		
			75999000	15,30	Konfektionierung bei Schutzart IP6...			

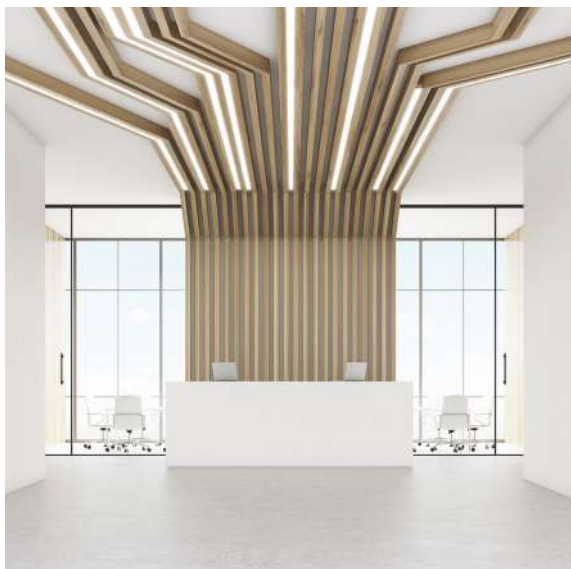

Anwendungsbereich

Veränderbare Weißlichtbeleuchtung über Farbtemperaturanpassung der Kanäle Warmweiß und Kaltweiß zur individuellen und effizienten Beleuchtung von Lichtvouten, Linearanwendungen und Hinterleuchtungen wie z.B. Möbeln, Regalen, Vitrinen, Schattenfugen, Lichtdecken und vielem mehr. Optimiert für den Einsatz mit Brumberg 2-Kanal- bzw. TunableWhite-Steuerungen.

Netzgerät

Zugehörige Netzgeräte finden Sie ab Seite 427



Steuerung

Steuerungen für alle Signalvarianten finden Sie ab Seite 429

KNX

DALI

1-10V

DMX

WIRE-LESS

TUNABLE WHITE



Weiteres Zubehör

Silikon-Endkappen finden Sie ab Seite 367



Homogene Ausleuchtung durch Profilabdeckung

Weitere Informationen erhalten Sie unter www.brumberg.com/downloads

Anbauprofile

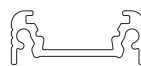

Seite 330
IP00

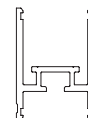

Seite 331
IP00 | IP60



Seite 332
IP00 | IP60



Seite 333
IP00 | IP60 | IP67



Seite 336
IP00 | IP60 | IP67

Einbauprofile



Seite 340
IP00 | IP60

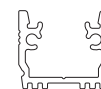

Seite 341
IP00 | IP60

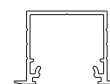

Seite 344
IP00 | IP60 | IP67

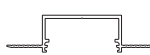

Seite 346
IP00 | IP60 | IP67



Seite 347
IP00 | IP60 | IP67

Anbau-Eckprofile



Seite 480
IP00



Seite 350
IP00 | IP60 | IP67

Spezialprofile



Seite 355
IP00



Seite 356
IP00 | IP60



Seite 359
IP00 | IP60



Seite 360
IP00 | IP60 | IP67



Seite 361
IP00 | IP60 | IP67



Seite 363
IP00 | IP60

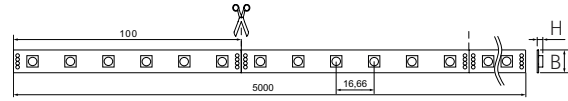

LED-RGB-Flexplatine 14,4 W/m

Flexible LED-Leiterplatte bestückt mit 300xSMD 5050 LED-RGB, Multicolour, Leistung: max. 72 W (14,4 W / m), Abstrahlwinkel: 120°, Breite: 10/12,7 mm, Länge: 5.000 mm, teilbar alle 100 mm, doppelseitiges 3M-Klebeband als Montagehilfe im Lieferumfang enthalten. Inkl. beidseitiger Anschlussleitung, Länge je 350 mm.

Zur Wärmeableitung ist eine Montage auf Aluminiumprofilen unbedingt erforderlich (ab S. 330).

Elektrische Daten

Nennspannung:
24 V DC

Schutzklasse:
III

Leistungsaufnahme:
14,4 W/m

LED Anzahl pro Meter:
60

Strom:
60 mA/Chip

Ansteuerung:
Negativ (4-adrig)

Mechanische Daten

Teilungsmaß:
100 mm

Short Pitch:
16,66 mm

max. Modullänge:
5.000 mm

Temperaturdaten

Umgebungstemperatur:
-10 bis +40 °C

Lichttechnische Daten

Abstrahlwinkel:
120°

Lichtfarbkategorie:
RGB

IP00



Artikel-Nr. 5 m	Preis €	Artikel-Nr. 100 mm	Preis €	Lichtfarbe	Lichtstrom/m	Maße [B x H]
15203001	198,00	75203001	4,75	Rot	ca. 160 lm	10 x 2,2 mm
				Grün	ca. 430 lm	
				Blau	ca. 80 lm	
		75998000	10,20	Konfektionierung bei Schutzart IP00		

IP60



Artikel-Nr. 5 m	Preis €	Artikel-Nr. 100 mm	Preis €	Lichtfarbe	Lichtstrom/m	Maße [B x H]
15223001	249,00	75223001	6,00	Rot	ca. 110 lm	10 x 2,5 mm
				Grün	ca. 300 lm	
				Blau	ca. 50 lm	
		75999000	15,30	Konfektionierung bei erhöhter Schutzart IP6...		

IP67

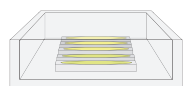

Artikel-Nr. 5 m	Preis €	Artikel-Nr. 100 mm	Preis €	Lichtfarbe	Lichtstrom/m	Maße [B x H]
15273001	279,00	75273001	6,70	Rot	ca. 100 lm	12,7 x 5 mm
				Grün	ca. 280 lm	
				Blau	ca. 50 lm	
		75999000	15,30	Konfektionierung bei erhöhter Schutzart IP6...		

*Spezialprodukt: Achtung! Das Produkt mit der Lichtfarbe rot, grün oder blau ist ein Spezialprodukt. Dieses Produkt, mit diesen Lichtfarben, dient der farbigen Beleuchtung. Die Spektralverteilung des Lichts dient dazu, das Aussehen von beleuchteten Szenen oder beleuchteten Objekten zusätzlich zu ihrer Sichtbarmachung zu verändern. Das Produkt ist nicht zur Verwendung in anderen Anwendungen bestimmt. Das Spezialprodukt ist zur Raumbeleuchtung im Haushalt nicht geeignet.



Privathaus, Going

Anwendungsbereich

Einzel Farben oder Farbmischung über die Farbkanäle Rot, Grün, Blau für dekorative sowie Akzentbeleuchtungen von Lichtvouten, Linnearanwendungen und Hinterleuchtungen wie z.B. Möbeln, Regalen, Vitrinen, Schattenfugen und vielem mehr. Optimiert für den Einsatz mit Brumberg RGB-Steuerungen.

Netzgerät

Zugehörige Netzgeräte finden Sie ab Seite 427



Steuerung

Steuerungen für alle Signalvarianten finden Sie ab Seite 429

KNX

DALI

1-10V

DMX

WIRE-LESS

TUNABLE WHITE



Weiteres Zubehör

Einspeisung, Verbinder, Direktverbinder und Silikon-Endkappen finden Sie ab Seite 366



Homogene Ausleuchtung durch Profilabdeckung

Weitere Informationen erhalten Sie unter www.brumberg.com/downloads

Anbauprofile

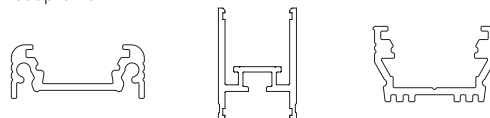
Seite 330
IP00Seite 3301
IP00 | IP60Seite 332
IP00 | IP60Seite 333
IP00 | IP60 | IP67Seite 336
IP00 | IP60 | IP67

Einbauprofile

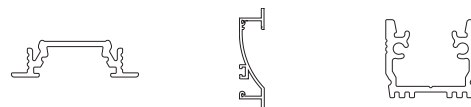
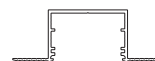
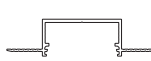
Seite 339
IP00Seite 340
IP00 | IP60Seite 341
IP00 | IP60Seite 342
IP00 | IP60Seite 344
IP00 | IP60 | IP67Seite 346
IP00 | IP60 | IP67Seite 347
IP00 | IP60 | IP67

Anbau-Eckprofile

Seite 348
IP00Seite 350
IP00 | IP60 | IP67Seite 351
IP00 | IP60

Spezialprofile

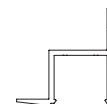
Seite 355
IP00Seite 356
IP00 | IP60Seite 359
IP00 | IP60Seite 360
IP00 | IP60 | IP67Seite 361
IP00 | IP60 | IP67Seite 362
IP00 | IP60 | IP67Seite 363
IP00 | IP60

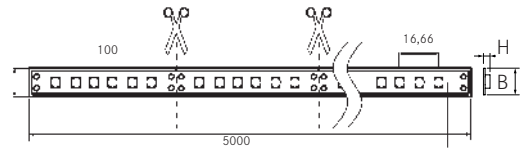

LED-RGBW-Flexplatine 17W/m

Flexible LED Leiterplatte bestückt mit 600x SMD LED double chip, RG+BNW, Leistung: max.85 W (17 W / m), Abstrahlwinkel: 120°, Breite: 10/12,7mm, Länge: 5000mm, teilbar alle 100mm, Doppelseitiges 3M-Klebeband als Montagehilfe im Lieferumfang enthalten. Inkl. beidseitige Anschlussleitung, Länge je 350mm.

Zur Wärmeableitung ist eine Montage auf Aluminiumprofilen unbedingt erforderlich (ab S. 330).

Elektrische Daten

Nennspannung:
24 V DC

Schutzklasse:
III

Leistungsaufnahme:
17 W/m

LED Anzahl pro Meter:
120

Ansteuerung:
Negativ (5-adrig)

Mechanische Daten

Teilungsmaß:
100 mm

Short Pitch:
16,66 mm

max. Modullänge:
5.000 mm

Temperaturdaten

Umgebungstemperatur:
-10 bis +40 °C

Lichttechnische Daten

Abstrahlwinkel:
120°

Lichtfarbkategorie:
RGBW

IP00



Artikel-Nr. 5m	Preis €	Artikel-Nr. 100mm	Preis €	Lichtfarbe	Lichtstrom/m	EEK	Maße [B x H]
18503002	427,60	75503002	10,30	4000 K	ca. 445lm	A+	10 x 2 mm
				Rot	ca. 120lm		
				Grün	ca. 270lm		
				Blau	ca. 50lm		
		75998000	10,20	Konfektionierung bei Schutzart IP00			
Optimiert für den Einsatz in das BRUMBERG vitaLED® System							

IP60

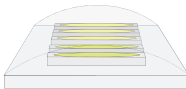

Artikel-Nr. 5m	Preis €	Artikel-Nr. 100mm	Preis €	Lichtfarbe	Lichtstrom/m	EEK	Maße [B x H]
18523002	492,00	75523002	11,85	5000 K	ca. 320lm	A+	10 x 3 mm
				Rot	ca. 86lm		
				Grün	ca. 194lm		
				Blau	ca. 36lm		
		75999000	15,30	Konfektionierung bei erhöhter Schutzart IP6...			

NEU

IP67



Artikel-Nr. 5m	Preis €	Artikel-Nr. 100mm	Preis €	Lichtfarbe	Lichtstrom/m	EEK	Maße [B x H]
18573002	512,00	75573002	12,30	5000 K	ca. 290lm	A	12,7 x 5 mm
				Rot	ca. 79lm		
				Grün	ca. 175lm		
				Blau	ca. 50lm		
		75999000	15,30	Konfektionierung bei erhöhter Schutzart IP6...			

*Spezialprodukt: Achtung! Das Produkt mit der Lichtfarbe rot, grün oder blau ist ein Spezialprodukt. Dieses Produkt, mit diesen Lichtfarben, dient der farbigen Beleuchtung. Die Spektralverteilung des Lichts dient dazu, das Aussehen von beleuchteten Szenen oder beleuchteten Objekten zusätzlich zu ihrer Sichtbarmachung zu verändern. Das Produkt ist nicht zur Verwendung in anderen Anwendungen bestimmt. Das Spezialprodukt ist zur Raumbeleuchtung im Haushalt nicht geeignet.



Landgasthof, Arnsberg

Anwendungsbereich

Weißlichtbereich und Farbmischung über die Farbkanäle Rot, Grün, Blau, Weiß zur veränderbaren und effizienten Beleuchtung von Lichtvouten, Linearanwendungen, Lichtdecken und Hinterleuchtungen wie z.B. Möbeln, Regalen, Vitrinen, Schattenfugen, Lichtdecken und vielem mehr. Die IP00 Ausführung ist optimiert für den Einsatz in das Brumberg vitaLED® 2.0 System.

Netzgerät

Zugehörige Netzgeräte finden Sie ab Seite 427



Steuerung

Steuerungen für alle Signalvarianten finden Sie ab Seite 429

KNX

DALI

1-10V

DMX

WIRE-LESS

TUNABLE WHITE



Weiteres Zubehör

Silikon-Endkappen finden Sie ab Seite 367



Homogene Ausleuchtung durch Profilabdeckung

Weitere Informationen erhalten Sie unter www.brumberg.com/downloads

Anbauprofile

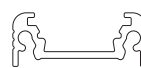
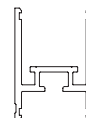
Seite 330
IP00Seite 331
IP00 | IP60Seite 332
IP00 | IP60Seite 333
IP00 | IP60 | IP67Seite 336
IP00 | IP60 | IP67

Einbauprofile

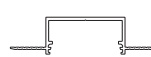
Seite 340
IP00 | IP60Seite 341
IP00 | IP60Seite 344
IP00 | IP60 | IP67Seite 346
IP00 | IP60 | IP67Seite 347
IP00 | IP60 | IP67

Anbau-Eckprofile

Seite 348
IP00Seite 350
IP00 | IP60 | IP67

Spezialprofile

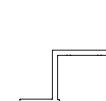
Seite 355
IP00Seite 356
IP00 | IP60Seite 359
IP00 | IP60Seite 360
IP00 | IP60 | IP67Seite 361
IP00 | IP60 | IP67Seite 362
IP00 | IP60

NEUHEIT

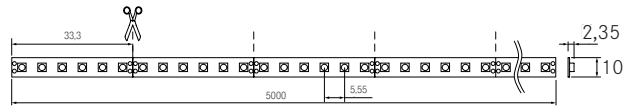
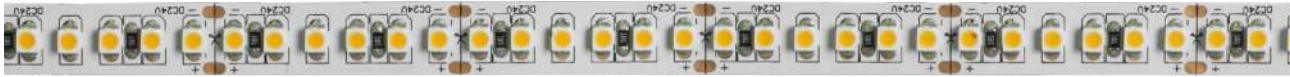

LED-Food-Flexplatte 14,4 W/m

Flexible LED-Leiterplatte für Food- Anwendung, bestückt mit 900xSMD 3528 LED, Leistung: max. 72 W (14,4 W / m), Abstrahlwinkel: 120°, Breite: 10 mm, Länge: 5.000 mm, teilbar alle 33,33 mm, doppelseitiges 3M-Klebeband als Montagehilfe im Lieferumfang enthalten. Inkl. beidseitiger Anschlussleitung, Länge je 350 mm, Aderenden verzinkt.

Zur Wärmeableitung ist eine Montage auf Aluminiumprofilen unbedingt erforderlich (ab S. 330).

Elektrische Daten

Nennspannung:
24 V DC

Schutzklasse:
III

Max. Effizienz:
93 lm/W

Leistungsaufnahme:
14,4 W/m

LED Anzahl pro Meter:
180

Strom:
20 mA/Chip

Mechanische Daten

Teilungsmaß:
33,33 mm

Short Pitch:
5,55 mm

max. Modullänge:
5.000 mm

Temperaturdaten

Umgebungstemperatur:
-10 bis +40 °C

Lichttechnische Daten

Abstrahlwinkel:
120°

IP00



Artikel-Nr. 5 m	Preis €	Artikel-Nr. 33,33 mm	Preis €	Lichtfarbe	Lichtstrom pro Meter	EEK	CRI	Anwendung
88203020	275,00	75203020	2,20	2050 K	ca. 1220 lm	A+	42	Fleisch (rot)
88203024	275,00	75203024	2,20	2400 K	ca. 1040 lm	A	92	Brot, Backwaren
88203028	275,00	75203028	2,20	2750 K	ca. 1200 lm	A+	92	Käse, Restaurant
88203030	275,00	75203030	2,20	3050 K	ca. 1240 lm	A+	92	Obst
88203038	275,00	75203038	2,20	3850 K	ca. 1350 lm	A+	75	Fleisch (marmoriert)
88203040	275,00	75203040	2,20	4050 K	ca. 1350 lm	A+	90	Gemüse
		75998000	10,20	Konfektionierung bei Schutzart IP00				



Anwendungsbereich

Optimale Waren-Präsentation durch harmonische Installationen in den genannten Lebensmittelbereichen.

Netzgerät

Zugehörige Netzgeräte finden Sie ab Seite 427



Steuerung

Steuerungen für alle Signalvarianten finden Sie ab Seite 429

KNX

DALI

1-10V

DMX

WIRE-LESS

TUNABLE WHITE



Homogene Ausleuchtung durch Profilabdeckung

Weitere Informationen erhalten Sie unter www.brumberg.com/downloads

Anbauprofile

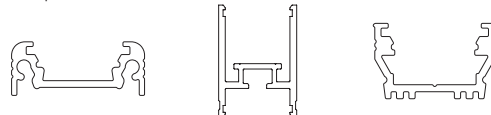
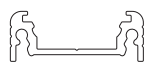
Seite 330
IP00Seite 331
IP00Seite 332
IP00Seite 333
IP00Seite 336
IP00

Einbauprofile

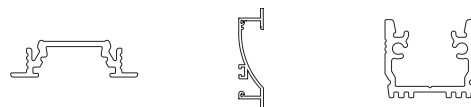
Seite 339
IP00Seite 340
IP00Seite 341
IP00Seite 342
IP00Seite 344
IP00Seite 346
IP00Seite 347
IP00

Anbau-Eckprofile

Seite 348
IP00Seite 350
IP00Seite 351
IP00

Spezialprofile

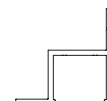
Seite 355
IP00Seite 356
IP00Seite 359
IP00Seite 360
IP00Seite 361
IP00Seite 362
IP00Seite 363
IP00

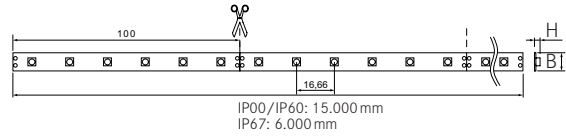

LED-Flexplatte 5 W/m

Flexible LED-Leiterplatte bestückt mit 900x 3014 LED, integrierte Konstantstromquelle, Leistung: max. 75 W (5 W / m), Abstrahlwinkel: 120°, Breite: 10/12 mm, Länge: 15.000 mm / 6.000 mm, teilbar alle 100 mm, doppelseitiges 3M-Klebeband als Montagehilfe im Lieferumfang enthalten. Inkl. beidseitiger Anschlussleitung (Ader-Enden verzinkt), Länge 300 mm.

Zur Wärmeableitung ist eine Montage auf Aluminiumprofilen unbedingt erforderlich (ab S. 330).

Elektrische Daten

Nennspannung:
24 V DC

Schutzklasse:
III

Leistungsaufnahme:
5 W/m

LED Anzahl pro Meter:
60

Strom:
20 mA/Chip

IP00



Artikel-Nr. 15 m	Preis €	Artikel-Nr. 100 mm	Preis €	Lichtfarbe	Lichtstrom/m	EEK	Maße [B x H]
19201927	628,90	76201927	5,05	2700 K	ca. 540 lm	A++	10 x 1,5 mm
19201903	628,90	76201903	5,05	3000 K	ca. 540 lm	A++	
19201904	628,90	76201904	5,05	4000 K	ca. 570 lm	A++	
19201905	628,90	76201905	5,05	6500 K	ca. 570 lm	A++	
		75998000	10,20	Konfektionierung bei Schutzart IP00			

IP60



Artikel-Nr. 15 m	Preis €	Artikel-Nr. 100 mm	Preis €	Lichtfarbe	Lichtstrom/m	EEK	Maße [B x H]
19221927	736,80	76221927	5,90	2700 K	ca. 430 lm	A+	10 x 2,8 mm
19221903	736,80	76221903	5,90	3000 K	ca. 430 lm	A+	
19221904	736,80	76221904	5,90	4000 K	ca. 450 lm	A+	
19221905	736,80	76221905	5,90	5700 K	ca. 450 lm	A+	
		75999000	15,30	Konfektionierung bei erhöhter Schutzart IP6...			

Beständiger Silikonüberzug, unempfindlich gegen mechanische Beanspruchung, abwischbar.

Mechanische Daten

Teilungsmaß:
100 mm

Short Pitch:
16,66 mm

min. Biegeradius:
60 mm

max. Modulänge:
15.000 mm

IP67

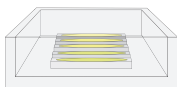

Artikel-Nr. 6 m	Preis €	Artikel-Nr. 100 mm	Preis €	Lichtfarbe	Lichtstrom/m	EEK	Maße [B x H]
19261927	309,90	76261927	6,20	2700 K	ca. 400 lm	A+	12 x 4 mm
19261903	309,90	76261903	6,20	3500 K	ca. 400 lm	A+	
19261904	309,90	76261904	6,20	4100 K	ca. 420 lm	A+	
19261905	309,90	76261905	6,20	5600 K	ca. 420 lm	A+	
		75999000	15,30	Konfektionierung bei erhöhter Schutzart IP6...			

Weißes, lichtreflektierendes Trägerprofil mit beständigem Silikonüberzug. Optimaler Schutz gegen mechanische Beanspruchung und Feuchtigkeit, abwaschbar.

Temperaturdaten

Umgebungstemperatur:
-10 bis +40 °C

Lichttechnische Daten

Abstrahlwinkel:
120°

CRI>80

SDCM:
Step 3



Anwendungsbereich

Dekorative sowie Akzentbeleuchtung von Lichtvouten, Linearanwendungen und Hinterleuchtungen wie z.B. Möbeln, Regalen, Vitrinen, Schattenfugen und vielem mehr.

Netzgerät

Zugehörige Netzgeräte finden Sie ab Seite 427



Steuerung

Steuerungen für alle Signalvarianten finden Sie ab Seite 429

KNX

DALI

1-10V

DMX

WIRE-LESS

TUNABLE WHITE



Weiteres Zubehör

Silikon-Endkappen finden Sie ab Seite 367



Homogene Ausleuchtung durch Profilabdeckung

Weitere Informationen erhalten Sie unter www.brumberg.com/downloads

Anbauprofile

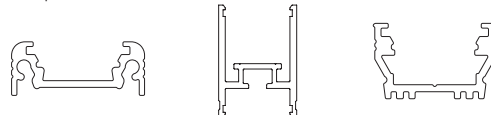
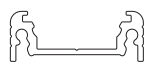
Seite 330
IP00Seite 331
IP00 | IP60Seite 332
IP00Seite 333
IP00 | IP60 | IP67Seite 334
IP00Seite 336
IP00 | IP60 | IP67

Einbauprofile

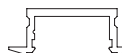
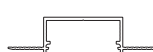
Seite 339
IP00Seite 340
IP00 | IP60Seite 341
IP00 | IP60Seite 342
IP00 | IP60Seite 343
IP00 | IP60Seite 344
IP00 | IP60 | IP67Seite 346
IP00 | IP60 | IP67Seite 347
IP00 | IP60 | IP67

Anbau-Eckprofile

Seite 348
IP00Seite 349
IP00Seite 350
IP00 | IP60 | IP67Seite 351
IP00 | IP60

Spezialprofile

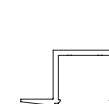
Seite 355
IP00Seite 356
IP00 | IP60Seite 359
IP00 | IP60Seite 360
IP00 | IP60 | IP67Seite 361
IP00 | IP60 | IP67Seite 362
IP00 | IP60 | IP67Seite 363
IP00 | IP60

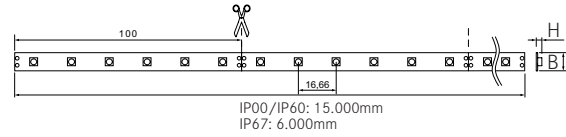

LED-Flexplatine 10 W/m

Flexible LED-Leiterplatte bestückt mit 900x 3014 LED, integrierte Konstantstromquelle, Leistung: max. 150 W (10 W / m), Abstrahlwinkel: 120°, Breite: 10/12 mm, Länge: 15.000 mm / 6.000 mm, teilbar alle 100 mm, doppelseitiges 3M-Klebeband als Montagehilfe im Lieferumfang enthalten. Inkl. beidseitiger Anschlussleitung (Ader-Enden verzinkt), Länge 300 mm.

Zur Wärmeableitung ist eine Montage auf Aluminiumprofilen unbedingt erforderlich (ab S. 330).

Elektrische Daten

Nennspannung:
24 V DC

Schutzklasse:
III

Leistungsaufnahme:
10 W/m

LED Anzahl pro Meter:
60

Strom:
40 mA/Chip

IP00



Artikel-Nr. 15 m	Preis €	Artikel-Nr. 100 mm	Preis €	Lichtfarbe	Lichtstrom/m	EEK	Maße [B x H]
19202927	649,00	76202927	5,20	2700 K	ca. 1080 lm	A+	10 x 1,5 mm
19202903	649,00	76202903	5,20	3000 K	ca. 1080 lm	A+	
19202904	649,00	76202904	5,20	4000 K	ca. 1140 lm	A++	
19202905	649,00	76202905	5,20	6500 K	ca. 1140 lm	A++	
		75998000	10,20	Konfektionierung bei Schutzart IP00			

IP60



Artikel-Nr. 15 m	Preis €	Artikel-Nr. 100 mm	Preis €	Lichtfarbe	Lichtstrom/m	EEK	Maße [B x H]
19222927	749,00	76222927	6,00	2700 K	ca. 864 lm	A+	10 x 2,8 mm
19222903	749,00	76222903	6,00	3500 K	ca. 864 lm	A+	
19222904	749,00	76222904	6,00	4000 K	ca. 912 lm	A+	
19222905	749,00	76222905	6,00	5700 K	ca. 912 lm	A+	
		75999000	15,30	Konfektionierung bei erhöhter Schutzart IP6...			

Beständiger Silikonüberzug, unempfindlich gegen mechanische Beanspruchung, abwaschbar.

Mechanische Daten

Teilungsmaß:
100 mm

Short Pitch:
16,66 mm

min. Biegeradius:
60 mm

max. Modullänge:
15.000 mm

IP67

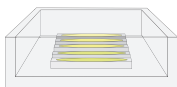

Artikel-Nr. 6 m	Preis €	Artikel-Nr. 100 mm	Preis €	Lichtfarbe	Lichtstrom/m	EEK	Maße [B x H]
19262927	319,00	76262927	6,40	2700 K	ca. 810 lm	A+	12 x 4 mm
19262903	319,00	76262903	6,40	3500 K	ca. 810 lm	A+	
19262904	319,00	76262904	6,40	4100 K	ca. 855 lm	A+	
19262905	319,00	76262905	6,40	5600 K	ca. 855 lm	A+	
		75999000	15,30	Konfektionierung bei erhöhter Schutzart IP6...			

Weißes, lichtreflektierendes Trägerprofil mit beständigem Silikonüberzug. Optimaler Schutz gegen mechanische Beanspruchung und Feuchtigkeit, abwaschbar.

Temperaturdaten

Umgebungstemperatur:
-10 bis +40 °C

Lichttechnische Daten

Abstrahlwinkel:
120°

CRI>80

SDCM:
Step 3



Saunapark, Epe

Anwendungsbereich

Technische sowie effiziente Beleuchtung von Lichtvouten, Linearanwendungen und Hinterleuchtungen wie z.B. Möbeln, Regalen, Vitrinen, Schattenfugen und vielem mehr.

Netzgerät

Zugehörige Netzgeräte finden Sie ab Seite 427



Steuerung

Steuerungen für alle Signalvarianten finden Sie ab Seite 429

KNX

DALI

1-10V

DMX

WIRE-LESS

TUNABLE WHITE



Weiteres Zubehör

Silikon-Endkappen finden Sie ab Seite 367



Homogene Ausleuchtung durch Profilabdeckung

Weitere Informationen erhalten Sie unter www.brumberg.com/downloads

Anbauprofile

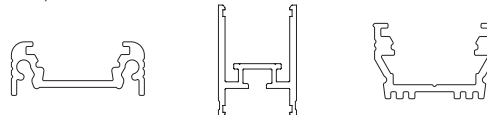
Seite 330
IP00Seite 331
IP00 | IP60Seite 332
IP00Seite 333
IP00 | IP60 | IP67Seite 334
IP00Seite 336
IP00 | IP60 | IP67

Einbauprofile

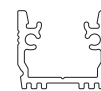
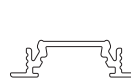
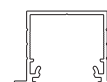
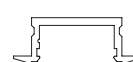
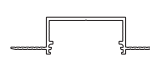
Seite 339
IP00Seite 340
IP00 | IP60Seite 341
IP00 | IP60Seite 342
IP00 | IP60Seite 343
IP00 | IP60Seite 344
IP00 | IP60 | IP67Seite 346
IP00 | IP60 | IP67Seite 347
IP00 | IP60 | IP67

Anbau-Eckprofile

Seite 348
IP00Seite 349
IP00Seite 350
IP00 | IP60 | IP67Seite 351
IP00 | IP60

Spezialprofile

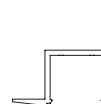
Seite 355
IP00Seite 356
IP00 | IP60Seite 359
IP00 | IP60Seite 360
IP00 | IP60 | IP67Seite 361
IP00 | IP60 | IP67Seite 362
IP00 | IP60 | IP67Seite 363
IP00 | IP60

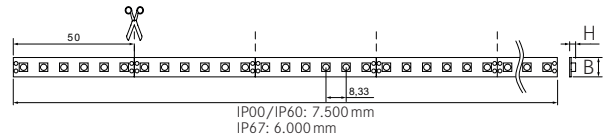

LED-Flexplatine 20 W/m

Flexible LED-Leiterplatte bestückt mit 900x 3014 LED, integrierte Konstantstromquelle, Leistung: max. 150 W (20 W / m), Abstrahlwinkel: 120°, Breite: 10/12 mm, Länge: 7.500 mm / 6.000 mm, teilbar alle 50 mm, doppelseitiges 3M-Klebeband als Montagehilfe im Lieferumfang enthalten. Inkl. beidseitiger Anschlussleitung (Ader-Enden verzinkt), Länge 300 mm.

Zur Wärmeableitung ist eine Montage auf Aluminiumprofilen unbedingt erforderlich (ab S. 330).

Elektrische Daten

Nennspannung:
24 V DC

Schutzklasse:
III

Leistungsaufnahme:
20 W/m

LED Anzahl pro Meter:
120

Strom:
40 mA/Chip

IP00



Artikel-Nr. 7,5m	Preis €	Artikel-Nr. 50 mm	Preis €	Lichtfarbe	Lichtstrom/m	EEK	Maße [B x H]
19203927	589,00	76203927	4,75	2700 K	ca. 2040 lm	A++	10 x 1,5 mm
19203903	589,00	76203903	4,75	3000 K	ca. 2040 lm	A++	
19203904	589,00	76203904	4,75	4000 K	ca. 2160 lm	A++	
19203905	589,00	76203905	4,75	6500 K	ca. 2160 lm	A++	
		75998000	10,20	Konfektionierung bei Schutzart IP00			

IP60



Artikel-Nr. 7,5m	Preis €	Artikel-Nr. 50 mm	Preis €	Lichtfarbe	Lichtstrom/m	EEK	Maße [B x H]
19223927	639,00	76223927	5,15	2700 K	ca. 1630 lm	A	10 x 2,8 mm
19223903	639,00	76223903	5,15	3500 K	ca. 1630 lm	A	
19223904	639,00	76223904	5,15	4000 K	ca. 1720 lm	A	
19223905	639,00	76223905	5,15	5700 K	ca. 1720 lm	A	
		75999000	15,30	Konfektionierung bei erhöhter Schutzart IP6...			

Beständiger Silikonüberzug, unempfindlich gegen mechanische Beanspruchung, abwischbar.

Mechanische Daten

Teilungsmaß:
50 mm

Short Pitch:
8,33 mm

min. Biegeradius:
60 mm

max. Modullänge:
7.500 mm

IP67

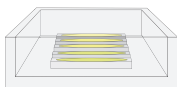

Artikel-Nr. 6m	Preis €	Artikel-Nr. 50 mm	Preis €	Lichtfarbe	Lichtstrom/m	EEK	Maße [B x H]
19263927	529,00	76263927	5,30	2700 K	ca. 1530 lm	A	12 x 4 mm
19263903	529,00	76263903	5,30	3500 K	ca. 1530 lm	A	
19263904	529,00	76263904	5,30	4100 K	ca. 1620 lm	A	
19263905	529,00	76263905	5,30	5600 K	ca. 1620 lm	A	
		75999000	15,30	Konfektionierung bei erhöhter Schutzart IP6...			

Weißes, lichtreflektierendes Trägerprofil mit beständigem Silikonüberzug. Optimaler Schutz gegen mechanische Beanspruchung und Feuchtigkeit, abwaschbar.

Temperaturdaten

Umgebungstemperatur:
-10 bis +40 °C

Lichttechnische Daten

Abstrahlwinkel:
120°

CRI>80

SDCM:
Step 3

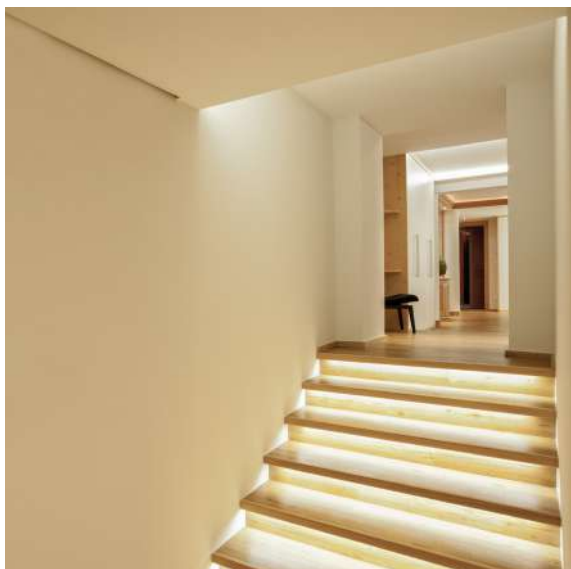

Privathaus, Going

Anwendungsbereich

Grund- bzw. Allgemeinbeleuchtung von Räumen, architektonische Anwendungen und für Bereiche, in denen eine hohe Ausleuchtung gewünscht ist, wie z.B. indirekte oder direkte Beleuchtungen, Lichtdecken, Gastronomiebeleuchtungen und vielem mehr.

Netzgerät

Zugehörige Netzgeräte finden Sie ab Seite 427



Steuerung

Steuerungen für alle Signalvarianten finden Sie ab Seite 429

KNX

DALI

1-10V

DMX

WIRE-LESS

TUNABLE WHITE



Weiteres Zubehör

Silikon-Endkappen finden Sie ab Seite 367



Homogene Ausleuchtung durch Profilabdeckung

Weitere Informationen erhalten Sie unter www.brumberg.com/downloads

Anbauprofile

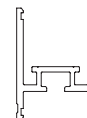
Seite 331
IP00 | IP60Seite 333
IP00 | IP60 | IP67Seite 336
IP00 | IP60 | IP67

Einbauprofile

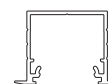
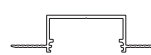
Seite 340
IP00 | IP60Seite 344
IP00 | IP60 | IP67Seite 346
IP00 | IP60 | IP67Seite 347
IP00 | IP60 | IP67

Anbau-Eckprofile

Seite 348
IP00Seite 350
IP00 | IP60 | IP67

Spezialprofile

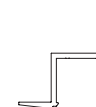
Seite 355
IP00Seite 360
IP00 | IP60 | IP67Seite 361
IP00 | IP60 | IP67

NEU



Flexband 4,8 W /m

Flexible LED-Leiterplatinee, bestückt mit insg. 350 x SMD 2835 LED, Leistung: max. 24 W (4,8 W/m), Breite: 8 mm, Höhe: 1,5 mm, Länge: 5.000mm, LED Anzahl pro Meter: 70 Stück, Teilungsmaß: 100 mm, Short Pitch: 14,29 mm, max. Modullänge: 5.000 mm, Umgebungstemperatur: -10 bis +40 °C, Abstrahlwinkel: 120°, CRI > 85, doppelseitiges 3M-Klebeband als Montagehilfe im Lieferumfang enthalten. Inkl. beidseitiger angelötete Anschlussleitung mit einer Länge von je 350 mm. Zusätzlich zwei plug&play Anschlussleitungen mit einer Länge von je 150 mm.

Zur Wärmeableitung ist eine Montage auf Aluminiumprofilen unbedingt erforderlich (Siehe Seite 325 und ab Seite 330).

Netzgerät 25 W

Eingangsspannung: 220 - 240 V AC // 50/60 Hz, Eingangsstrom typ. 0,14 A, Ausgangsspannung: 24 VDC ±5%, Ausgangsstrom max.: 1,05 A, Nennleistung: 25 W, Umgebungstemperatur: (ta) -20 °C bis +45 °C, Gehäusetemperatur (tc): max. 85 °C, Leitungsquerschnitt: 0,5... 1,5 mm² / AWG 20 ...16 Gehäuseabmess.: (AxBxC) 126 x 42,5 x 21,5 mm

Lieferumfang

- 1 x LED-Flex-Band 5.000 mm
- 1 x Netzgerät 25 W
- 2 x Anschlussleitungen 150 mm

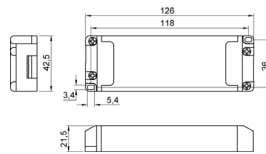
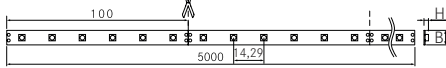

IP00



Artikel-Nr.	Preis €	Lichtfarbe	Lichtstrom /m	EEK	Maße [B x H]
15291003	79,00	3100K	ca. 400 lm	A+	8 x 1,5 mm
15291004	79,00	4100K	ca. 470 lm	A++	8 x 1,5 mm



LED-Flexplatten-Set

NEU

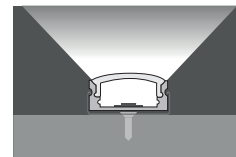
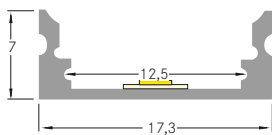

Anbau-Aluminiumprofil-Set

Komplett-Set	Artikel-Nr.	Längen	Farbe	Preis €
	15891260	2 x 2.500 mm	alu eloxiert	69,90

Lieferumfang

2 x Aluminiumprofil je 2.500 mm
 4 x Endkappen
 12 x Befestigungsclips
 2 x Abdeckung opal je 2.500 mm



Referenz:
Privathaus, Norderstedt

NEU

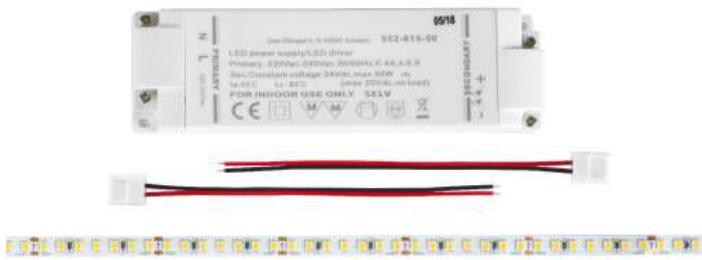

Flexband 9,6 W / m

Flexible LED-Leiterplatte bestückt mit insg. 600 x SMD 2835LED, Leistung: max. 48 W (9,6 W/m), Breite: 8 mm, Höhe: 1,5 mm, Länge: 5.000 mm, LED Anzahl pro Meter: 120 Stück, Teilungsmaß: 50 mm, Short Pitch: 8,33 mm, max. Modulänge: 5.000 mm, Umgebungstemperatur: -10 bis +40 °C, Abstrahlwinkel: 120°, CRI > 85, doppelseitiges 3M-Klebeband als Montagehilfe im Lieferumfang enthalten. Inkl. beidseitiger angelötete Anschlussleitung mit einer Länge von je 350 mm. Zusätzlich zwei plug&play Anschlussleitungen mit einer Länge von je 150 mm.

Zur Wärmeableitung ist eine Montage auf Aluminiumprofilen unbedingt erforderlich (Siehe Seite 325 und ab Seite 330).

Netzgerät 50 W

Eingangsspannung: 220 - 240 VAC // 50/60 Hz, Eingangsstrom: typ. 0,3 A, Ausgangsspannung: 24 VDC ±5%, Ausgangsstrom max.: 2,09 A, Nennleistung 50 W, Umgebungstemperatur: (ta): -20 °C bis +45 °C, Gehäusetemperatur (tc): max. 85 °C, Leitungsquerschnitt: 0,5... 1,5 mm² / AWG 20 ...16, Gehäuseabmess.: 166 x 50 x 32 mm

Lieferumfang

- 1 x LED-Flex-Band 5.000 mm
- 1 x Netzgerät 50 W
- 2 x Anschlussleitungen 150 mm

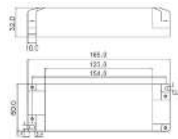
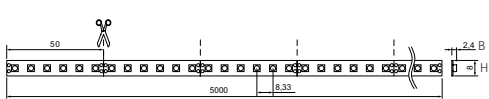

IP00



Artikel-Nr.	Preis €	Lichtfarbe	Lichtstrom /m	EEK	Maße [B x H]
15292003	119,00	3100 K	ca. 800lm	A+	8 x 1,5 mm
15292004	119,00	4100 K	ca. 940lm	A++	8 x 1,5 mm



LED-Flexplatten-Set

NEU

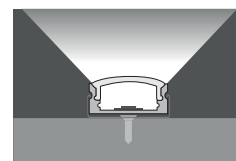
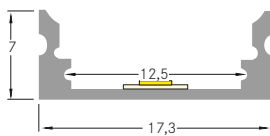

Anbau-Aluminiumprofil-Set

Komplett-Set	Artikel-Nr.	Längen	Farbe	Preis €
	15891260	2 x 2.500 mm	alu eloxiert	69,90

Lieferumfang

2 x Aluminiumprofil je 2.500 mm
 4 x Endkappen
 12 x Befestigungsclips
 2 x Abdeckung opal je 2.500 mm

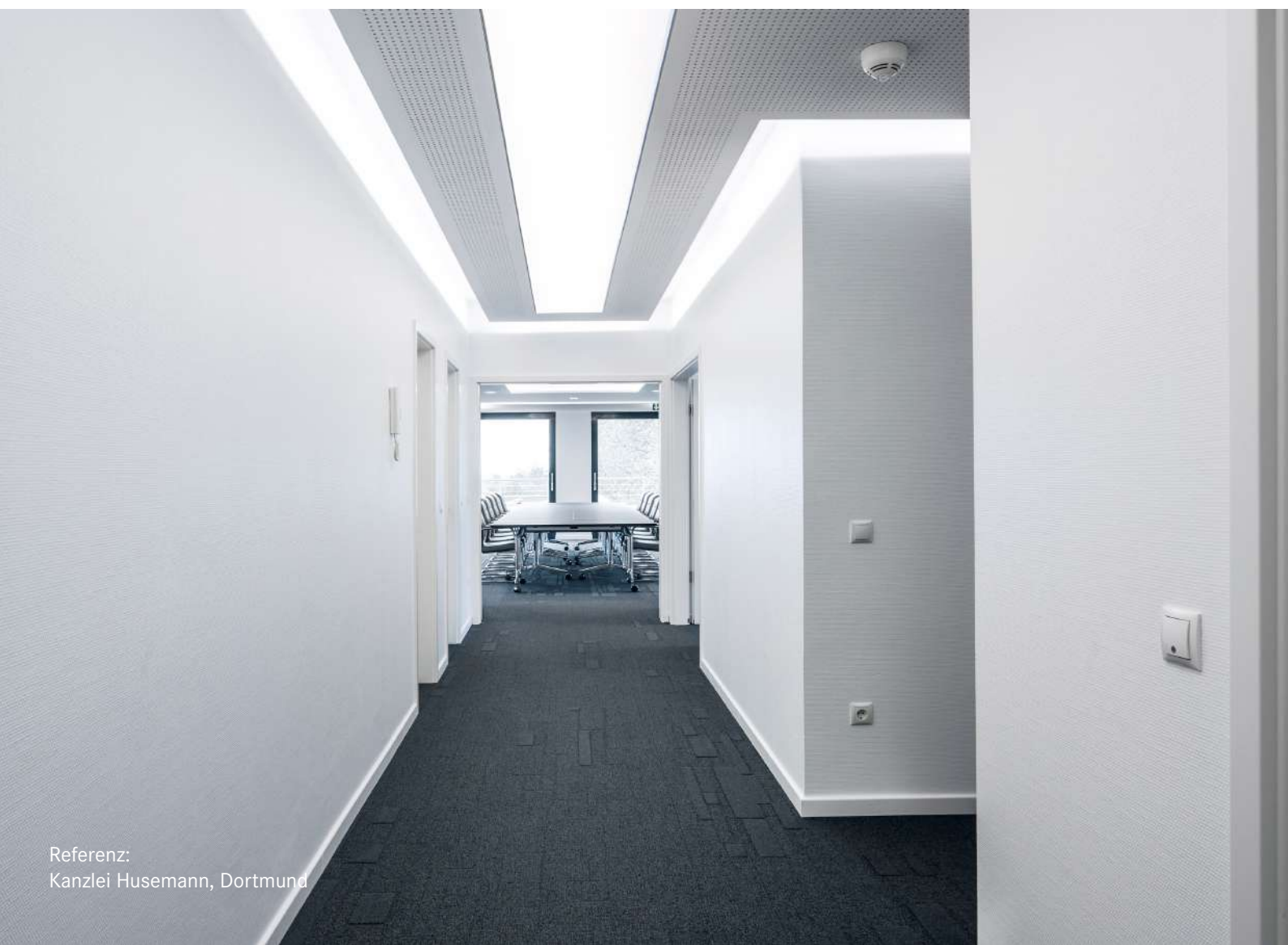

QualityFlex® Quickfinder

Welches Profil passt zu welcher LED-Flexplatine?

			53600...	53605...	53601...	53602...	53604...	53603...	53651...	53650...	53652...	53653...	53657...
			P01 - 10	P02 - 10	P03 - 12	P04 - 14	P05 - 14	P06 - 20	P31 - 10	P32 - 12	P33 - 12	P34 - 14	P35 - 14
IP00	Art.-Nr.	Seite	330	331	332	333	334	336	339	340	341	342	343
4,8 W	15201... 15291...	298 324	✓	✓	✓	✓	✓	✓	✓	✓	✓	✓	✓
9,6 W	15202... 15292...	300 326	✓	✓	✓	✓	✓	✓	✓	✓	✓	✓	✓
14,4 W	15203... 15204...	302 304	✓	✓	✓	✓		✓	✓	✓	✓	✓	
19,2 W	15205...	306	✓	✓	✓	✓		✓		✓	✓		
28,8 W	15206...	308						✓		✓			
19,2 W Tunable	15215...	310	✓	✓	✓	✓		✓		✓	✓		
14,4 W RGB	15203...	312	✓	✓	✓	✓		✓	✓	✓	✓	✓	
19,2 W RGBW	18503...	314	✓	✓	✓	✓		✓		✓	✓		
14,4 W Food	88203...	316	✓	✓	✓	✓		✓	✓	✓	✓	✓	
5 W	19201...	318	✓	✓	✓	✓	✓	✓	✓	✓	✓	✓	✓
10 W	19202...	320	✓	✓	✓	✓	✓	✓	✓	✓	✓	✓	✓
20 W	19203...	322		✓		✓		✓		✓			
IP60													
4,8 W	15221...	298	✓	✓	✓	✓	✓	✓	✓	✓	✓	✓	✓
9,6 W	15222...	300	✓	✓	✓	✓	✓	✓	✓	✓	✓	✓	✓
14,4 W	15223...	302		✓	✓	✓		✓		✓	✓	✓	
19,2 W Tunable	15225...	310		✓	✓	✓		✓		✓	✓		
14,4 W RGB	15223...	312		✓	✓	✓		✓		✓	✓	✓	
19,2 W RGBW	18523...	314		✓	✓	✓		✓		✓	✓		
5 W	19221...	318		✓		✓		✓		✓	✓	✓	✓
10 W	19222...	320		✓		✓		✓		✓	✓	✓	✓
20 W	19223...	322		✓		✓		✓		✓			
IP67													
4,8 W	15271...	298		✓		✓	✓	✓		✓			✓
9,6 W	15272...	300		✓		✓	✓	✓		✓			✓
14,4 W	15273...	302				✓		✓					
19,2 W Tunable	15275...	310				✓		✓					
14,4 W RGB	15273...	312				✓		✓					
19,2 W RGBW	18573...	314				✓		✓					
5 W	19261...	318				✓		✓					
10 W	19263...	320				✓		✓					
20 W	15275...	322				✓		✓					
IP68													
9,6 W	15282...	300		✓				✓					
14,4 W	15283...	302						✓					

Anbauprofil P01-10

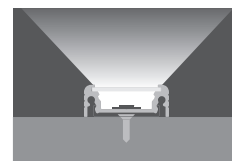
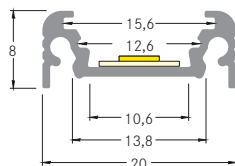

Aluminiumprofil

Fertiglänge	Artikel-Nr.	Längen	Farbe	Preis €
	53600260	2.000 mm	alu eloxiert	22,60
	53600070	2.000 mm	weiß lackiert	28,20

Konfektionierung	Artikel-Nr.	Konfektionierung	Preis €
	73600260	Alu-Profil 100 mm, alu elox.	1,50
	73600070	Alu-Profil 100 mm, weiß lack.	1,80
	73991000	Zuschnitt des Alu-Profiles	5,10

Klick-Abdeckungen: PMMA

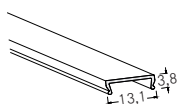
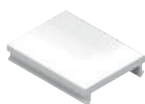

Fertiglänge	Artikel-Nr.	Längen	Farbe	Preis €
	53400000	2.000 mm	transparent	14,00
	53400070	2.000 mm	opal	14,00

Konfektionierung	Artikel-Nr.	Konfektionierung	Preis €
	73400000	Abdeckung 100 mm, transp.	0,90
	73400070	Abdeckung 100 mm, opal	0,90
	73992000	Zuschnitt der Abdeckung	4,70

Klick-Abdeckung: PC

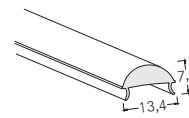

Fertiglänge	Artikel-Nr.	Längen	Farbe	Preis €
	53430000	2.000 mm	transparent	28,40

Konfektionierung	Artikel-Nr.	Konfektionierung	Preis €
	73430000	Abdeckung 100 mm, transp.	1,80
	73992000	Zuschnitt der Abdeckung	4,70

Halter-Set

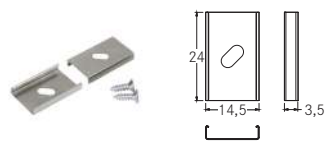

Artikel-Nr.	Farbe	Preis €
53001000	silber	3,00

Verbindungsstück 180°



Artikel-Nr.	Farbe	Preis €
53005000	aluminium roh	3,10

Verbindungsstück 90°

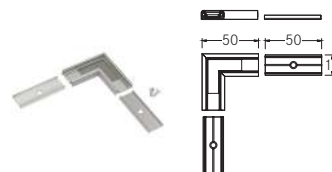

Artikel-Nr.	Farbe	Preis €
53051260	alu eloxiert	18,00
53051070	weiß lackiert	19,20

Endkappen-Set



Artikel-Nr.	Farbe	Preis €
53110260	silber	1,40
53110070	weiß	1,40

Anbauprofil P02-10

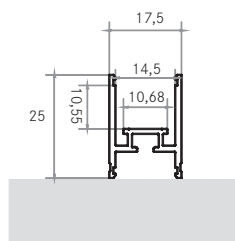

Aluminiumprofil

Fertiglänge	Artikel-Nr.	Längen	Farbe	Preis €
	53605260	2.000 mm	alu eloxiert	33,30

Konfektionierung	Artikel-Nr.	Konfektionierung	Preis €
	73605260	Alu-Profil 100 mm, alu elox.	2,10
	73991000	Zuschnitt des Alu-Profils	5,10

Flex-Klick-Abdeckungen: PC

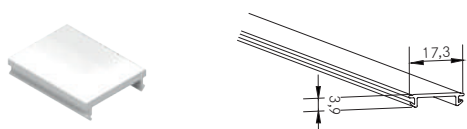

Fertiglänge	Artikel-Nr.	Längen	Farbe	Preis €
	53440000	2.000 mm	transparent	27,90
	53440070	2.000 mm	opal	27,90

Flex-Klick-Abdeckung
Bis zu 80 Meter* auf einer Rolle

*auf Anfrage

Konfektionierung	Artikel-Nr.	Konfektionierung	Preis €
	73440000	Abdeckung 100 mm, transp.	1,80
	73440070	Abdeckung 100 mm, opal	1,80
	73992000	Zuschnitt der Abdeckung	4,70

Halter-Set

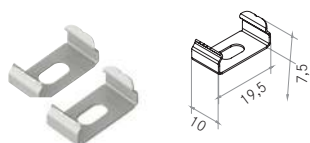

Artikel-Nr.	Farbe	Preis €
53034000	silber	5,60

Verbindungsstück 180°

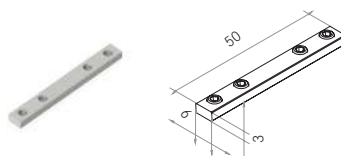

Artikel-Nr.	Farbe	Preis €
53030000	aluminium roh	13,50

Endkappen-Set

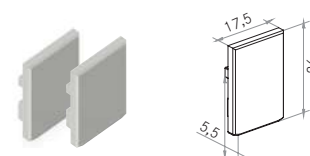

Artikel-Nr.	Farbe	Preis €
53087260	aluminium	21,40

Anbauprofil P03-12

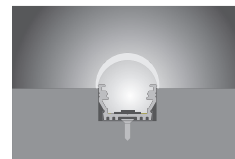
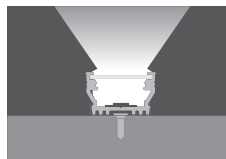
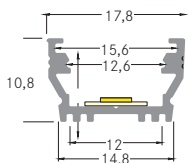

Aluminiumprofil

Fertiglänge	Artikel-Nr.	Längen	Farbe	Preis €
	53601260	2.000 mm	alu eloxiert	22,30

Konfektionierung	Artikel-Nr.	Konfektionierung	Preis €
	73601260	Alu-Profil 100 mm, alu elox.	1,40
	73991000	Zuschnitt des Alu-Profiles	5,10

Klick-Abdeckungen: PMMA

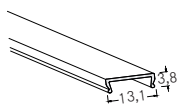
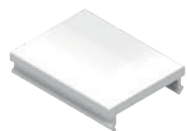

Fertiglänge	Artikel-Nr.	Längen	Farbe	Preis €
	53400000	2.000 mm	transparent	14,00
	53400070	2.000 mm	opal	14,00

Konfektionierung	Artikel-Nr.	Konfektionierung	Preis €
	73400000	Abdeckung 100 mm, transp.	0,90
	73400070	Abdeckung 100 mm, opal	0,90
	73992000	Zuschnitt der Abdeckung	4,70

Klick-Abdeckung: PMMA

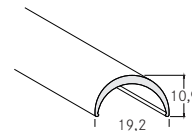

Fertiglänge	Artikel-Nr.	Längen	Farbe	Preis €
	53431070	2.000 mm	opal	20,80

Konfektionierung	Artikel-Nr.	Konfektionierung	Preis €
	73431070	Abdeckung 100 mm, opal	1,30
	73992000	Zuschnitt der Abdeckung	4,70

Halter-Set

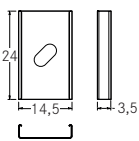
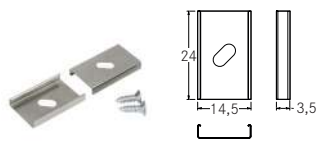

Artikel-Nr.	Farbe	Preis €
53001000	silber	3,00

Verbindungsstück 90°

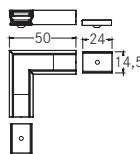

Artikel-Nr.	Farbe	Preis €
53067260	alu eloxiert	17,50

Endkappen-Set zu 53400...

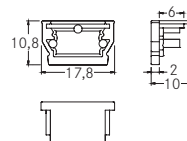

Artikel-Nr.	Farbe	Preis €
53052260	silber	2,40

Endkappen-Set zu 53431070

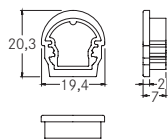
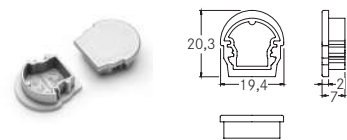

Artikel-Nr.	Farbe	Preis €
53053260	silber	2,40

Anbauprofil P04-14

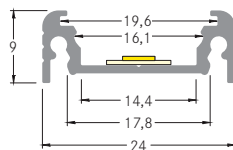
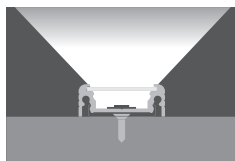

Aluminiumprofil

Fertiglänge	Artikel-Nr.	Längen	Farbe	Preis €
	53602260	2.000 mm	alu eloxiert	25,20
	53602070	2.000 mm	weiß lackiert	34,80
	53602080	2.000 mm	schwarz elox.	34,80

Konfektionierung	Artikel-Nr.	Konfektionierung	Preis €
	73602260	Alu-Profil 100 mm, alu elox.	1,60
	73602070	Alu-Profil 100 mm, weiß lack.	2,20
	73602080	Alu-Profil 100 mm, schwarz	2,20
	73991000	Zuschnitt des Alu-Profiles	5,10

Abdeckungen: PMMA

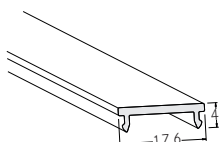
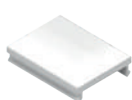

Fertiglänge	Artikel-Nr.	Längen	Farbe	Preis €
	53402000	2.000 mm	transparent	17,00
	53402070	2.000 mm	opal	17,00

Konfektionierung	Artikel-Nr.	Konfektionierung	Preis €
	73402000	Abdeckung 100 mm, transp.	1,10
	73402070	Abdeckung 100 mm, opal	1,10
	73992000	Zuschnitt der Abdeckung	4,70

Halter-Set

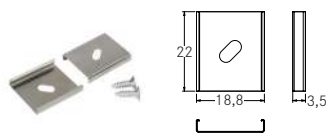

Artikel-Nr.	Farbe	Preis €
53003000	silber	3,80

Verbindungsstück 180°

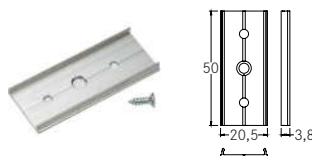

Artikel-Nr.	Farbe	Preis €
53004000	aluminium roh	3,00

Verbindungsstück 90°

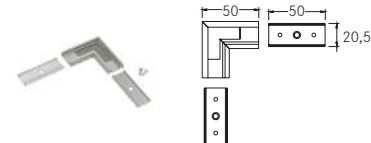

Artikel-Nr.	Farbe	Preis €
53055260	alu eloxiert	19,20
53055070	weiß lackiert	19,80
53055080	schwarz elox.	19,80

Endkappen-Set



Artikel-Nr.	Farbe	Preis €
53114260	silber	1,60
53114070	weiß	1,60
53114080	schwarz	1,60

Anbauprofil P05-14

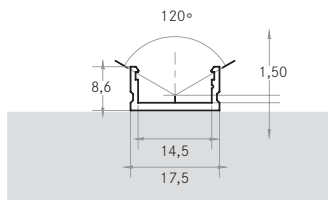

Aluminiumprofil

Fertiglänge	Artikel-Nr.	Längen	Farbe	Preis €
	53604260	2.000 mm	alu eloxiert	22,50

Konfektionierung	Artikel-Nr.	Konfektionierung	Preis €
	73604260	Alu-Profil 100 mm, alu elox.	1,40
	73991000	Zuschnitt des Alu-Profils	5,10

Flex-Klick-Abdeckungen: PC

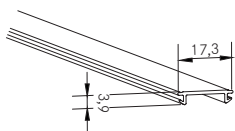
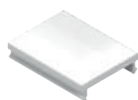

Fertiglänge	Artikel-Nr.	Längen	Farbe	Preis €
	53440000	2.000 mm	transparent	27,90
	53440070	2.000 mm	opal	27,90

Konfektionierung	Artikel-Nr.	Konfektionierung	Preis €
	73440000	Abdeckung 100 mm, transp.	1,80
	73440070	Abdeckung 100 mm, opal	1,80
	73992000	Zuschnitt der Abdeckung	4,70

Flex-Klick-Abdeckung
Bis zu 80 Meter* auf einer Rolle

*auf Anfrage

Halter-Set

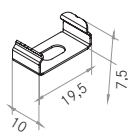

Artikel-Nr.	Farbe	Preis €
53034000	silber	5,60

Endkappen-Set

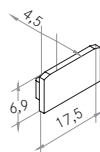

Artikel-Nr.	Farbe	Preis €
53086070	weiß	13,80



Anbauprofil P06-20

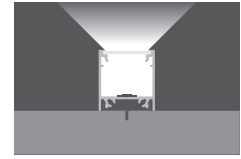
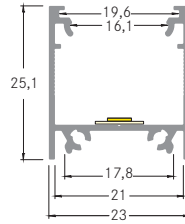

Aluminiumprofil

Fertiglänge	Artikel-Nr.	Längen	Farbe	Preis €
	53603260	2.000 mm	alu eloxiert	31,50
	53603070	2.000 mm	weiß lackiert	48,90
	53603080	2.000 mm	schwarz elox.	48,90

Konfektionierung	Artikel-Nr.	Konfektionierung	Preis €
	73603260	Alu-Profil 100 mm, alu elox.	2,00
	73603070	Alu-Profil 100 mm, weiß lack.	3,10
	73603080	Alu-Profil 100 mm, schwarz	3,10
	73991000	Zuschnitt des Alu-Profiles	5,10

Klick-Abdeckungen: PMMA

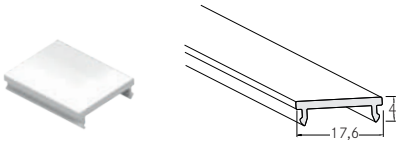

Fertiglänge	Artikel-Nr.	Längen	Farbe	Preis €
	53402000	2.000 mm	transparent	17,00
	53402070	2.000 mm	opal	17,00

Konfektionierung	Artikel-Nr.	Konfektionierung	Preis €
	73402000	Abdeckung 100 mm, transp.	1,10
	73402070	Abdeckung 100 mm, opal	1,10
	73992000	Zuschnitt der Abdeckung	4,70

Klick-Abdeckung: PMMA

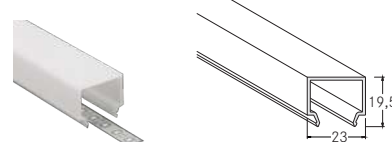

Fertiglänge	Artikel-Nr.	Längen	Farbe	Preis €
	53432070	2.000 mm	opal	41,40

Konfektionierung	Artikel-Nr.	Konfektionierung	Preis €
	73432070	Abdeckung 100 mm, opal	2,60
	73992000	Zuschnitt der Abdeckung	4,70

Halter-Set

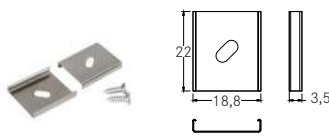

Artikel-Nr.	Farbe	Preis €
53003000	silber	3,80

Verbindungsstück 180°



Artikel-Nr.	Farbe	Preis €
53007000	aluminium roh + transparent	8,80

Verbindungsstück 90°

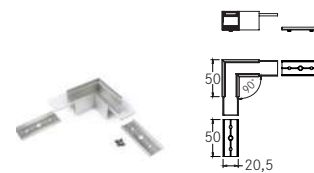

Artikel-Nr.	Farbe	Preis €
53059260	alu eloxiert	25,70
53059070	weiß lackiert	25,70
53059080	schwarz elox.	25,70

Schrauben-Set zu Endkappen-Set 53402... Endkappen-Set zu 53402...



Artikel-Nr.	Farbe	Preis €
53058260	silber	2,10
53058070	weiß	2,10
53058080	schwarz	2,10

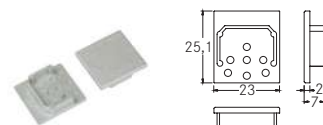

Artikel-Nr.	Farbe	Preis €
53057260	silber	3,20
53057070	weiß	3,20
53057080	schwarz	3,20

Endkappen-Set zu 53432070



Artikel-Nr.	Farbe	Preis €
53056070	opal	3,90



Rückseitige Abdeckplatte zu Profil 53603...



in Verbindung mit
Seilabhangung 53006000.

Montage durch Einschub.

Artikel-Nr.	Lange	Farbe	Preis €
53756260	2.000 mm	alu eloxiert	16,20
53756070	2.000 mm	wei lackiert	21,60
53756080	2.000 mm	schwarz elox.	21,60

Seilabhangung, 1,5 m



Artikel-Nr.	Farbe	Preis €
53006000	chrom	35,90





Referenz:
Privathaus, Norderstedt

Einbauprofil P31-10

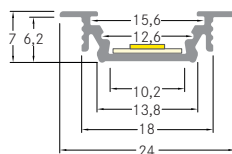
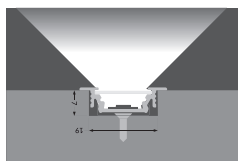

Aluminiumprofil

Fertiglänge	Artikel-Nr.	Längen	Farbe	Preis €
	53651260	2.000 mm	alu eloxiert	22,00
	53651070	2.000 mm	weiß lackiert	29,50

Konfektionierung	Artikel-Nr.	Konfektionierung	Preis €
	73651260	Alu-Profil 100 mm, alu elox.	1,40
	73651070	Alu-Profil 100 mm, weiß lack.	1,90
	73991000	Zuschnitt des Alu-Profils	5,10

Klick-Abdeckungen: PMMA

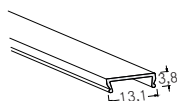
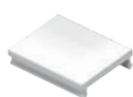

Fertiglänge	Artikel-Nr.	Längen	Farbe	Preis €
	53400000	2.000 mm	transparent	14,00
	53400070	2.000 mm	opal	14,00

Konfektionierung	Artikel-Nr.	Konfektionierung	Preis €
	73400000	Abdeckung 100 mm, transp.	0,90
	73400070	Abdeckung 100 mm, opal	0,90
	73992000	Zuschnitt der Abdeckung	4,70

Klick-Abdeckung: PC

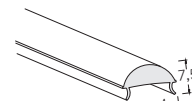

Fertiglänge	Artikel-Nr.	Längen	Farbe	Preis €
	53430000	2.000 mm	transparent	28,40

Konfektionierung	Artikel-Nr.	Konfektionierung	Preis €
	73430000	Abdeckung 100 mm, transp.	1,80
	73992000	Zuschnitt der Abdeckung	4,70

Halter-Set

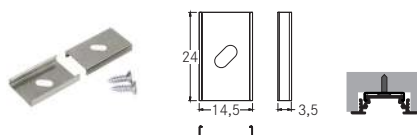

Artikel-Nr.	Farbe	Preis €
53001000	silber	3,00

Halter-Set mit Verzahnung

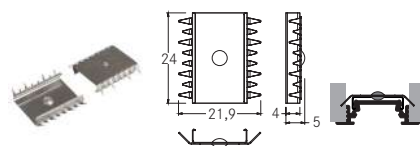

Artikel-Nr.	Farbe	Preis €
53002000	silber	9,80

Feder-Halter für Hohldecken

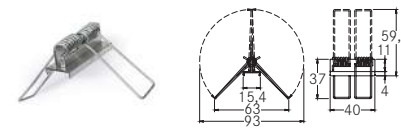

Artikel-Nr.	Farbe	Preis €
53008000	aluminium roh	4,70

Verbindungsstück 180°



Artikel-Nr.	Farbe	Preis €
53005000	aluminium roh	3,10

Verbindungsstück 90°

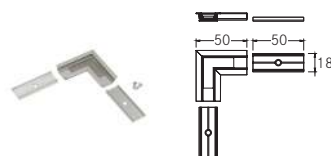

Artikel-Nr.	Farbe	Preis €
53061260	alu eloxiert	17,90
53061070	weiß lackiert	18,60

Endkappen-Set

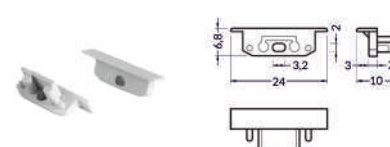

Artikel-Nr.	Farbe	Preis €
53161260	silber	1,40
53161070	weiß	1,40

Wandeinbauprofil P32-12

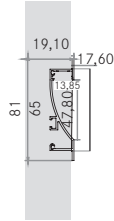

Aluminiumprofil

Fertiglänge	Artikel-Nr.	Längen	Farbe	Preis €
	53650260	2.000 mm	alu eloxiert	68,30

Konfektionierung	Artikel-Nr.	Konfektionierung	Preis €
	73650260	Alu-Profil 100 mm, alu elox.	4,30
	73991000	Zuschnitt des Alu-Profils	5,10

Flex-Klick-Abdeckungen: PC

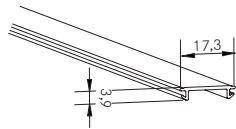
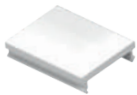

Fertiglänge	Artikel-Nr.	Längen	Farbe	Preis €
	53440000	2.000 mm	transparent	27,90
	53440070	2.000 mm	opal	27,90

Konfektionierung	Artikel-Nr.	Konfektionierung	Preis €
	73440000	Abdeckung 100 mm, transp.	1,80
	73440070	Abdeckung 100 mm, opal	1,80
	73992000	Zuschnitt der Abdeckung	4,70

Flex-Klick-Abdeckung
Bis zu 80 Meter* auf einer Rolle

*auf Anfrage

Verbindungsstück 180°

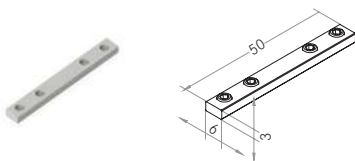

Artikel-Nr.	Farbe	Preis €
53030000	aluminium roh	13,50

Feder-Halter für Hohlwände

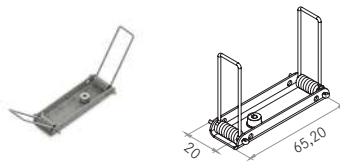

Artikel-Nr.	Farbe	Preis €
53032000	aluminium roh	52,70

Endkappen-Set

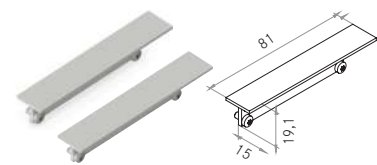

Artikel-Nr.	Farbe	Preis €
53068260	alu eloxiert	45,20

Bodeneinbauprofil P33-12

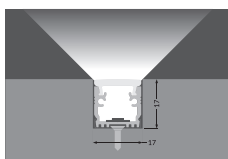

Anwendung nur für den privaten Innenbereich

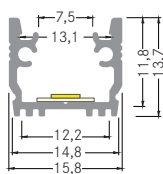

Aluminiumprofil

Fertiglänge	Artikel-Nr.	Längen	Farbe	Preis €
	53652260	2.000 mm	alu eloxiert	31,50

Konfektionierung	Artikel-Nr.	Konfektionierung	Preis €
	73652260	Alu-Profil 100 mm, alu elox.	2,00
	73991000	Zuschnitt des Alu-Profils	5,10

Klick-Abdeckungen: PC

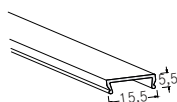
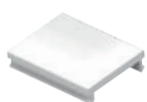

Fertiglänge	Artikel-Nr.	Längen	Farbe	Preis €
	53401070	2.000 mm	opal	37,80

Konfektionierung	Artikel-Nr.	Konfektionierung	Preis €
	73401070	Abdeckung 100 mm, opal	2,40
	73992000	Zuschnitt der Abdeckung	4,70

Halter-Set

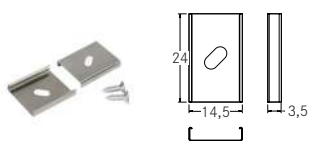

Artikel-Nr.	Farbe	Preis €
53001000	silber	3,00

Endkappen-Set

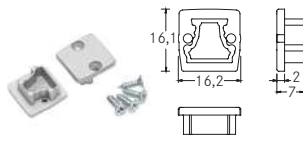

Artikel-Nr.	Farbe	Preis €
53062260	silber	2,60

Dichtungsset zu Endkappen



Kein IP-Schutz

Artikel-Nr.	Preis €
53009000	9,50



Einbauprofil P34-14

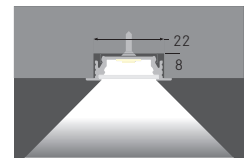
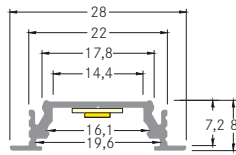

Aluminiumprofil

Fertiglänge	Artikel-Nr.	Längen	Farbe	Preis €
	53653260	2.000 mm	alu eloxiert	25,30
	53653070	2.000 mm	weiß lackiert	36,50
	53653080	2.000 mm	schwarz elox.	36,50

Konfektionierung	Artikel-Nr.	Konfektionierung	Preis €
	73653260	Alu-Profil 100 mm, alu elox.	1,60
	73653070	Alu-Profil 100 mm, weiß lack.	2,30
	73653080	Alu-Profil 100 mm, schwarz	2,30
	73991000	Zuschnitt des Alu-Profiles	5,10

Klick-Abdeckungen: PMMA

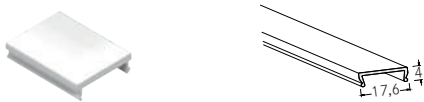

Fertiglänge	Artikel-Nr.	Längen	Farbe	Preis €
	53402000	2.000 mm	transparent	17,00
	53402070	2.000 mm	opal	17,00

Konfektionierung	Artikel-Nr.	Konfektionierung	Preis €
	73402000	Abdeckung 100 mm, transp.	1,10
	73402070	Abdeckung 100 mm, opal	1,10
	73992000	Zuschnitt der Abdeckung	4,70

Klick-Abdeckung: PMMA

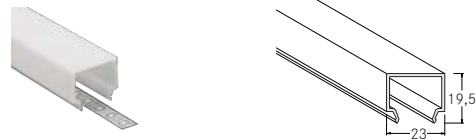

Fertiglänge	Artikel-Nr.	Längen	Farbe	Preis €
	53432070	2.000 mm	opal	41,40

Konfektionierung	Artikel-Nr.	Konfektionierung	Preis €
	73432070	Abdeckung 100 mm, opal	2,60
	73992000	Zuschnitt der Abdeckung	4,70

Halter-Set

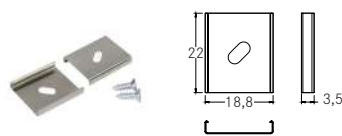

Artikel-Nr.	Farbe	Preis €
53003000	silber	3,80

Verbindungsstück 180°

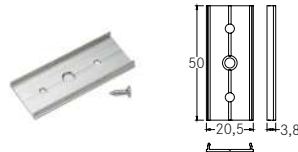

Artikel-Nr.	Farbe	Preis €
53004000	aluminium roh	3,00

Verbindungsstück 90°

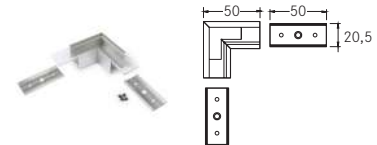

Artikel-Nr.	Farbe	Preis €
53065260	alu eloxiert	19,00
53065070	weiß lackiert	19,60
53065080	schwarz elox.	19,60

Endkappen-Set zu 53402...

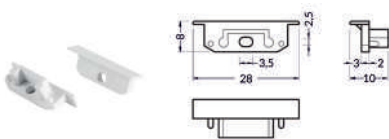

Artikel-Nr.	Farbe	Preis €
53164260	silber	1,60
53164070	weiß	1,60
53164080	schwarz	1,60

Endkappen-Set zu 53432070



Artikel-Nr.	Farbe	Preis €
53056070	opal	3,90

Einbauprofil P35-14

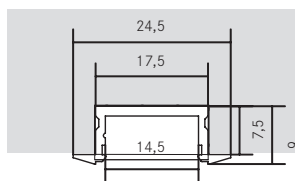

Aluminiumprofil

Fertiglänge	Artikel-Nr.	Längen	Farbe	Preis €
	53657260	2.000 mm	alu eloxiert	24,70

Konfektionierung	Artikel-Nr.	Konfektionierung	Preis €
	73657260	Alu-Profil 100 mm, alu elox.	1,60
	73991000	Zuschnitt des Alu-Profils	5,10

Flex-Klick-Abdeckungen: PC

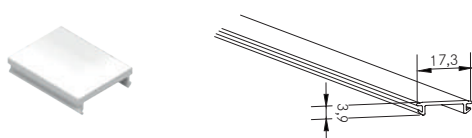

Fertiglänge	Artikel-Nr.	Längen	Farbe	Preis €
	53440000	2.000 mm	transparent	27,90
	53440070	2.000 mm	opal	27,90

Flex-Klick-Abdeckung
Bis zu 80 Meter* auf einer Rolle

*auf Anfrage

Konfektionierung	Artikel-Nr.	Konfektionierung	Preis €
	73440000	Abdeckung 100 mm, transp.	1,80
	73440070	Abdeckung 100 mm, opal	1,80
	73992000	Zuschnitt der Abdeckung	4,70

Halter-Set

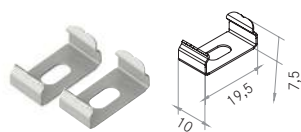

Artikel-Nr.	Farbe	Preis €
53034000	silber	5,60

Endkappen-Set

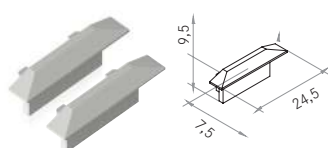

Artikel-Nr.	Farbe	Preis €
53088260	aluminium	21,40

Einbauprofil P36-20

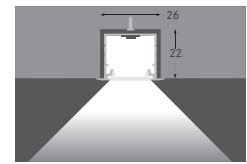
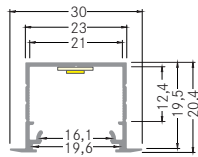

Aluminiumprofil

Fertiglänge	Artikel-Nr.	Längen	Farbe	Preis €
	53654260	2.000 mm	alu eloxiert	34,50
	53654070	2.000 mm	weiß lackiert	38,70
	53654080	2.000 mm	schwarz elox.	38,70

Konfektionierung	Artikel-Nr.	Konfektionierung	Preis €
	73654260	Alu-Profil 100 mm, alu elox.	2,20
	73654070	Alu-Profil 100 mm, weiß lack.	2,50
	73654080	Alu-Profil 100 mm, schwarz	2,50
	73991000	Zuschnitt des Alu-Profiles	4,70

Abdeckungen: PMMA

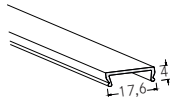
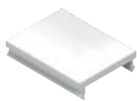

Fertiglänge	Artikel-Nr.	Längen	Farbe	Preis €
	53402000	2.000 mm	transparent	17,00
	53402070	2.000 mm	opal	17,00

Konfektionierung	Artikel-Nr.	Konfektionierung	Preis €
	73402000	Abdeckung 100 mm, transp.	1,10
	73402070	Abdeckung 100 mm, opal	1,10
	73992000	Zuschnitt der Abdeckung	4,70

Abdeckung: PMMA

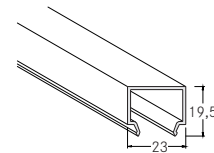

Fertiglänge	Artikel-Nr.	Längen	Farbe	Preis €
	53432070	2.000 mm	opal	41,40

Konfektionierung	Artikel-Nr.	Konfektionierung	Preis €
	73432070	Abdeckung 100 mm, opal	2,60
	73992000	Zuschnitt der Abdeckung	4,70

Halter-Set

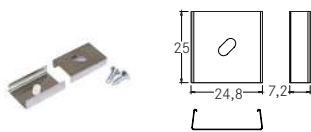

Artikel-Nr.	Farbe	Preis €
53010000	silber	4,90

Halter-Set mit Verzahnung

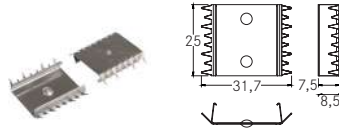

Artikel-Nr.	Farbe	Preis €
53011000	silber	16,20

Federhalter-Set für Hohldecken (2 Stück)

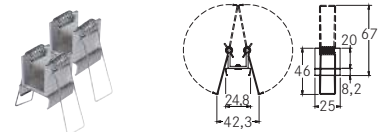

Artikel-Nr.	Farbe	Preis €
53012000	aluminium roh	14,40

Verbindungsstück 180°

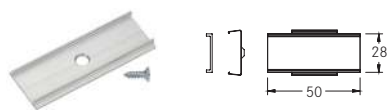

Artikel-Nr.	Material	Preis €
53013000	Polycarbonat	12,10

Verbindungsstück 90°

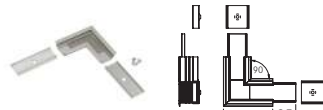

Artikel-Nr.	Farbe	Preis €
53069260	alu eloxiert	23,10
53069070	weiß lackiert	25,50
53069080	schwarz elox.	25,50

Endkappen-Set zu 53402...

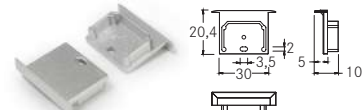

Artikel-Nr.	Farbe	Preis €
53066260	silber	3,90
53066070	weiß	3,90
53066080	schwarz	3,90



Endkappen-Set zu 53432070

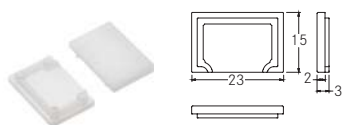

Artikel-Nr.	Farbe	Preis €
53056070	opal	3,90

Einputzprofil P37-30

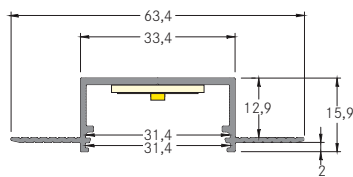

Aluminiumprofil

Fertiglänge	Artikel-Nr.	Längen	Farbe	Preis €
	53655070	2.000 mm	weiß lackiert	65,00

Konfektionierung	Artikel-Nr.	Konfektionierung	Preis €
	73655070	Alu-Profil 100 mm, weiß lack.	3,90
	73991000	Zuschnitt des Alu-Profils	5,10

Abdeckungen

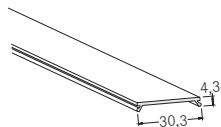

Fertiglänge	Artikel-Nr.	Längen	Farbe	Preis €
	53404000	2.000 mm	transparent	24,90
	53404070	2.000 mm	opal	24,90

Konfektionierung	Artikel-Nr.	Konfektionierung	Preis €
	73404000	Abdeckung 100 mm, transp.	1,60
	73404070	Abdeckung 100 mm, opal	1,60
	73992000	Zuschnitt der Abdeckung	4,70

Endkappen-Set

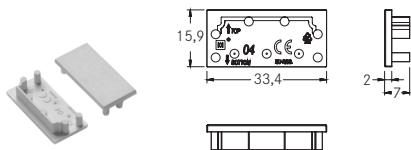

Artikel-Nr.	Farbe	Preis €
53091070	weiß	3,60

Einputzprofil P38-30

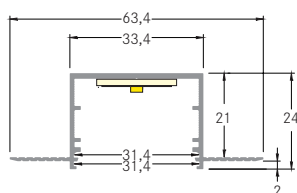
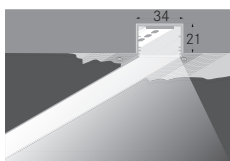

Aluminiumprofil

Fertiglänge	Artikel-Nr.	Längen	Farbe	Preis €
	53656070	2.000 mm	weiß lackiert	73,00

Konfektionierung	Artikel-Nr.	Konfektionierung	Preis €
	73656070	Alu-Profil 100 mm, weiß lack.	4,40
	73991000	Zuschnitt des Alu-Profils	5,10

Abdeckungen

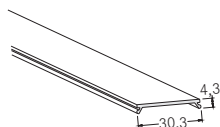

Fertiglänge	Artikel-Nr.	Längen	Farbe	Preis €
	53404000	2.000 mm	transparent	24,90
	53404070	2.000 mm	opal	24,90

Konfektionierung	Artikel-Nr.	Konfektionierung	Preis €
	73404000	Abdeckung 100 mm, transp.	1,60
	73404070	Abdeckung 100 mm, opal	1,60
	73992000	Zuschnitt der Abdeckung	4,70

Endkappen-Set

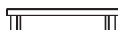
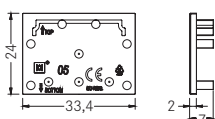

Artikel-Nr.	Farbe	Preis €
53092070	weiß	4,60

Anbau-Eckprofil P60-10

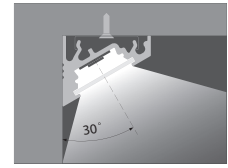
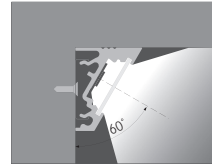
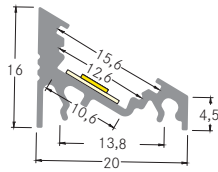

Aluminiumprofil

Fertiglänge	Artikel-Nr.	Längen	Farbe	Preis €
	53700260	2.000 mm	alu eloxiert	26,50
	53700070	2.000 mm	weiß lackiert	34,20

Konfektionierung	Artikel-Nr.	Konfektionierung	Preis €
	73700260	Alu-Profil 100 mm, alu elox.	1,70
	73700070	Alu-Profil 100 mm, weiß lack.	2,20
	73991000	Zuschnitt des Alu-Profiles	5,10

Klick-Abdeckungen: PMMA

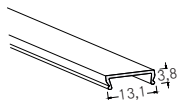
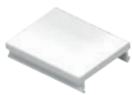

Fertiglänge	Artikel-Nr.	Längen	Farbe	Preis €
	53400000	2.000 mm	transparent	14,00
	53400070	2.000 mm	opal	14,00

Konfektionierung	Artikel-Nr.	Konfektionierung	Preis €
	73400000	Abdeckung 100 mm, transp.	0,90
	73400070	Abdeckung 100 mm, opal	0,90
	73992000	Zuschnitt der Abdeckung	4,70

Klick-Abdeckung: PC

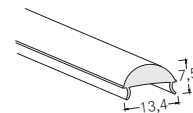

Fertiglänge	Artikel-Nr.	Längen	Farbe	Preis €
	53430000	2.000 mm	transparent	28,40

Konfektionierung	Artikel-Nr.	Konfektionierung	Preis €
	73430000	Abdeckung 100 mm, transp.	1,80
	73992000	Zuschnitt der Abdeckung	4,70

Halter-Set

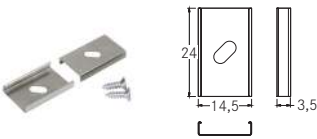

Artikel-Nr.	Farbe	Preis €
53001000	silber	3,00

Verbindungsstück 180°



Artikel-Nr.	Farbe	Preis €
53005000	aluminium roh	3,10

Verbindungsstück 90°

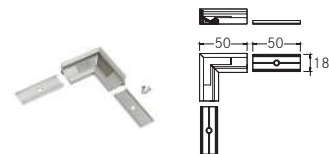

Artikel-Nr.	Farbe	Preis €
53071260	alu eloxiert	18,20
53071070	weiß lackiert	18,80

Endkappen-Set

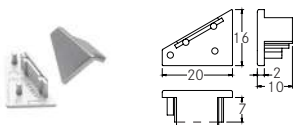

Artikel-Nr.	Farbe	Preis €
53070260	silber	2,60
53070070	weiß	2,60

Anbau-Eckprofil P61-10

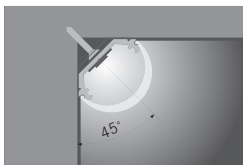

45° Ausrichtung

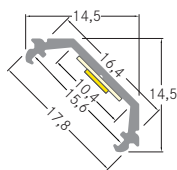

Aluminiumprofil

Fertiglänge	Artikel-Nr.	Längen	Farbe	Preis €
	53701260	2.000 mm	alu eloxiert	20,80

Konfektionierung	Artikel-Nr.	Konfektionierung	Preis €
	73701260	Alu-Profil 100 mm, alu elox.	1,30
	73991000	Zuschnitt des Alu-Profils	5,10

Klick-Abdeckungen: PMMA

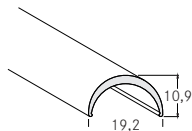

Fertiglänge	Artikel-Nr.	Längen	Farbe	Preis €
	53431070	2.000 mm	opal	20,80

Konfektionierung	Artikel-Nr.	Konfektionierung	Preis €
	73431070	Abdeckung 100 mm, opal	1,30
	73992000	Zuschnitt der Abdeckung	4,70

Halter-Set

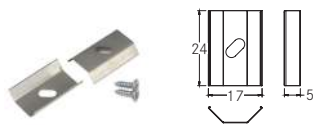

Artikel-Nr.	Farbe	Preis €
53014000	silber	3,30

Endkappen-Set

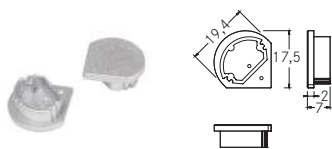

Artikel-Nr.	Farbe	Preis €
53072260	silber	3,50

Anbau-Eckprofil P62-14

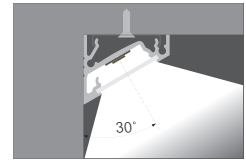
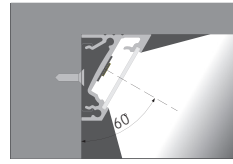
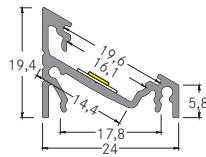

Aluminiumprofil

Fertiglänge	Artikel-Nr.	Längen	Farbe	Preis €
	53702260	2.000 mm	alu eloxiert	31,60
	53702070	2.000 mm	weiß lackiert	46,50
	53702080	2.000 mm	schwarz elox.	46,50

Konfektionierung	Artikel-Nr.	Konfektionierung	Preis €
	73702260	Alu-Profil 100 mm, alu elox.	2,00
	73702070	Alu-Profil 100 mm, weiß lack.	2,90
	73702080	Alu-Profil 100 mm, schwarz	2,90
	73991000	Zuschnitt des Alu-Profils	5,10

Klick-Abdeckungen: PMMA

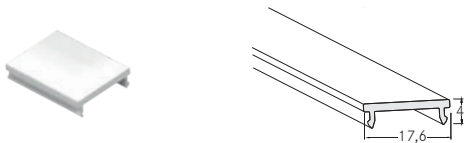

Fertiglänge	Artikel-Nr.	Längen	Farbe	Preis €
	53402000	2.000 mm	transparent	17,00
	53402070	2.000 mm	opal	17,00

Konfektionierung	Artikel-Nr.	Konfektionierung	Preis €
	73402000	Abdeckung 100 mm, transp.	1,10
	73402070	Abdeckung 100 mm, opal	1,10
	73992000	Zuschnitt der Abdeckung	4,70

Klick-Abdeckung: PMMA



Fertiglänge	Artikel-Nr.	Längen	Farbe	Preis €
	53432070	2.000 mm	opal	41,40

Konfektionierung	Artikel-Nr.	Konfektionierung	Preis €
	73432070	Abdeckung 100 mm, opal	2,60
	73992000	Zuschnitt der Abdeckung	4,70

Halter-Set

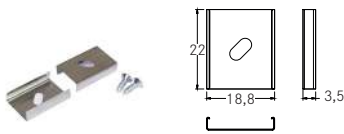

Artikel-Nr.	Farbe	Preis €
53003000	silber	3,80

Verbindungsstück 180°

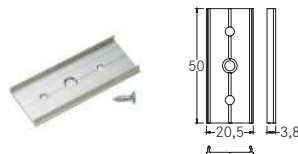

Artikel-Nr.	Farbe	Preis €
53004000	aluminium roh	3,00

Verbindungsstück 90°

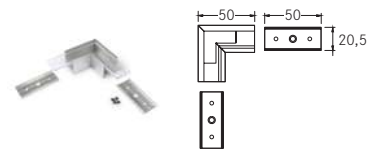

Artikel-Nr.	Farbe	Preis €
53084260	alu eloxiert	22,40
53084070	weiß lackiert	23,00
53084080	schwarz elox.	23,00

Endkappen-Set zu 53402...

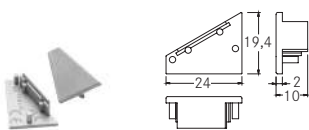

Artikel-Nr.	Farbe	Preis €
53073260	silber	2,70
53073070	weiß	2,70
53073080	schwarz	2,70

Endkappen-Set zu 53432070



Artikel-Nr.	Farbe	Preis €
53056070	opal	3,90

Anbau-Eckprofil P63-14

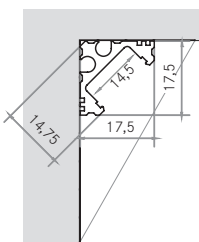

Aluminiumprofil

Fertiglänge	Artikel-Nr.	Längen	Farbe	Preis €
	53703260	2.000 mm	alu eloxiert	29,40

Konfektionierung	Artikel-Nr.	Konfektionierung	Preis €
	73703260	Alu-Profil 100 mm, alu elox.	1,90
	73991000	Zuschnitt des Alu-Profils	5,10

Flex-Klick-Abdeckungen: PC

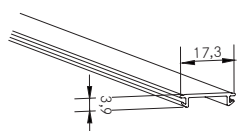
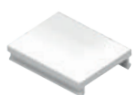

Fertiglänge	Artikel-Nr.	Längen	Farbe	Preis €
	53440000	2.000 mm	transparent	27,90
	53440070	2.000 mm	opal	27,90

Flex-Klick-Abdeckung
Bis zu 80 Meter* auf einer Rolle

*auf Anfrage

Konfektionierung	Artikel-Nr.	Konfektionierung	Preis €
	73440000	Abdeckung 100 mm, transp.	1,80
	73440070	Abdeckung 100 mm, opal	1,80
	73992000	Zuschnitt der Abdeckung	4,70

Halter-Set

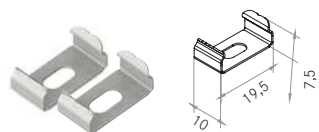

Artikel-Nr.	Farbe	Preis €
53034000	silber	5,60

Endkappen-Set

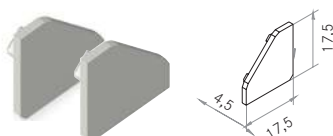

Artikel-Nr.	Farbe	Preis €
53085260	aluminium	21,40

Vitrinenprofil P70-08

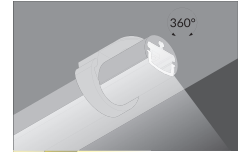
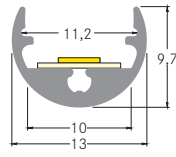

Aluminiumprofil

Fertiglänge	Artikel-Nr.	Längen	Farbe	Preis €
	53750260	2.000 mm	alu eloxiert	19,00

Konfektionierung	Artikel-Nr.	Konfektionierung	Preis €
	73750260	Alu-Profil 100 mm, alu elox.	2,20
	73991000	Zuschnitt des Alu-Profiles	5,10

Abdeckungen: PMMA

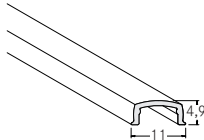

Fertiglänge	Artikel-Nr.	Längen	Farbe	Preis €
	53403070	2.000 mm	opal	17,40

Konfektionierung	Artikel-Nr.	Konfektionierung	Preis €
	73403070	Abdeckung 100 mm, opal	1,10
	73992000	Zuschnitt der Abdeckung	4,70

Kunststoffhalter-Set



Artikel-Nr.	Farbe	Preis €
53015260	grau	5,20

Endkappen-Set

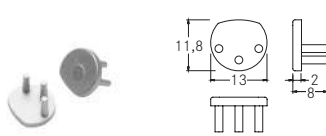

Artikel-Nr.	Farbe	Preis €
53074260	silber	2,70

Doppelhalter mit Deckenhalter

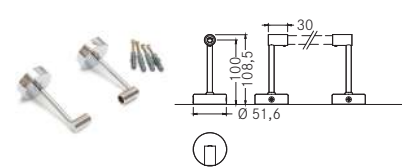

Artikel-Nr.	Farbe	Länge	Preis €
53017020	chrom	100 mm	58,60
53018020	chrom	200 mm	65,30

Dübelhalter-Set

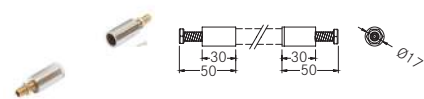

Artikel-Nr.	Farbe	Preis €
53016020	chrom	43,50







Stufenanbau-Profil für den Innenbereich P71-10

A+C



A+B

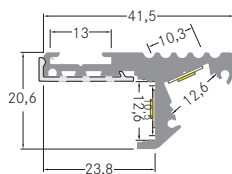
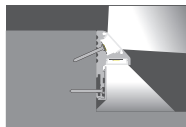

A



Aluminiumprofil

Fertiglänge	Artikel-Nr.	Längen	Farbe	Preis €
	53752260	2.000 mm	alu eloxiert	67,00

Konfektionierung	Artikel-Nr.	Konfektionierung	Preis €
	73752260	Alu-Profil 100 mm, alu elox.	4,20
	73991000	Zuschnitt des Alu-Profils	5,10

Klick-Abdeckungen: PMMA

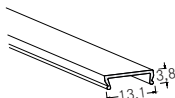
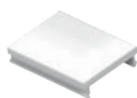

Fertiglänge	Artikel-Nr.	Längen	Farbe	Preis €
	53400070	2.000 mm	opal	14,00

Konfektionierung	Artikel-Nr.	Konfektionierung	Preis €
	73400070	Abdeckung 100 mm, opal	0,90
	73992000	Zuschnitt der Abdeckung	4,70

Aluminiumabdeckplatte

B



Fertiglänge:

Artikel-Nr.	Länge	Farbe	Preis €
53077260	2000 mm	alu eloxiert	14,50

Konfektionierung

Artikel-Nr.	Konfektionierung	Preis €
73077260	Alu-Profil 100 mm, alu elox.	0,90
73991000	Zuschnitt des Alu-Profils	5,10

Anti-Rutsch-Streifen, 2 m

C



Artikel-Nr.	Farbe	Preis €
53019080	schwarz	14,00

Endkappen-Set

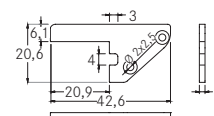

Artikel-Nr.	Farbe	Preis €
53076260	silber	8,30

Flexibles Profil P72-12

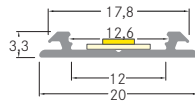

Aluminiumprofil, biegsam

Fertiglänge	Artikel-Nr.	Längen	Farbe	Preis €
	53753260	2.000 mm	alu eloxiert	18,30
	53753070	2.000 mm	weiß lackiert	21,30

- Profil zum waagerechten biegen.
- minimaler Biegeradius 500 mm.

Konfektionierung	Artikel-Nr.	Konfektionierung	Preis €
	73753260	Alu-Profil 100 mm, alu elox.	1,20
	73753070	Alu-Profil 100 mm, weiß lack.	1,40
	73991000	Zuschnitt des Alu-Profils	5,10

Abdeckung, biegsam

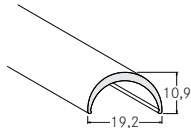

Fertiglänge	Artikel-Nr.	Längen	Farbe	Preis €
	53431070	2.000 mm	opal	20,80

Konfektionierung	Artikel-Nr.	Konfektionierung	Preis €
	73431070	Abdeckung 100 mm, opal	1,30
	73992000	Zuschnitt der Abdeckung	4,70

Halter-Set für waagerechte Montage

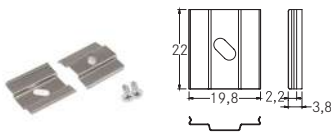

Artikel-Nr.	Farbe	Preis €
53020000	silber	3,80

Halter-Set für senkrechte Montage

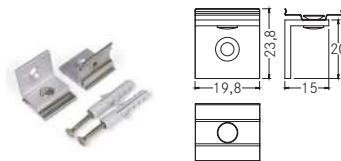

Artikel-Nr.	Farbe	Preis €
53021000	stahl + aluminium roh	10,30

Endkappen-Set

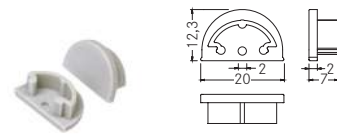

Artikel-Nr.	Farbe	Preis €
53078260	silber	2,80
53078070	weiß	2,80

Abhängung SELV 50 V, 1,5 m

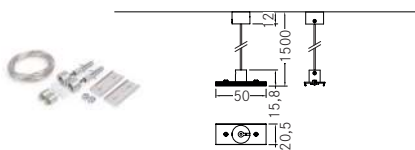

Artikel-Nr.	Farbe	Preis €
53022260	silber	59,90



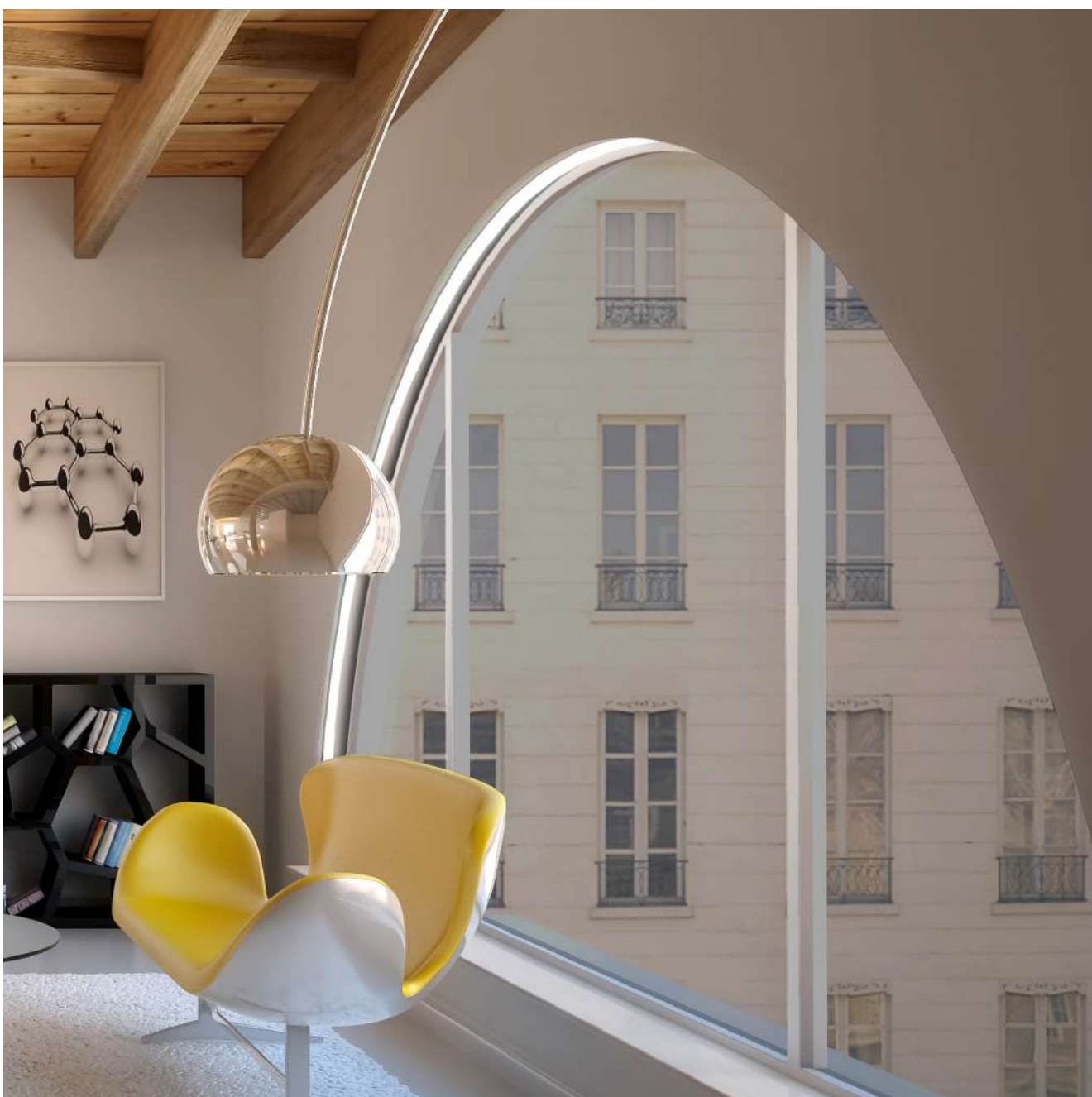

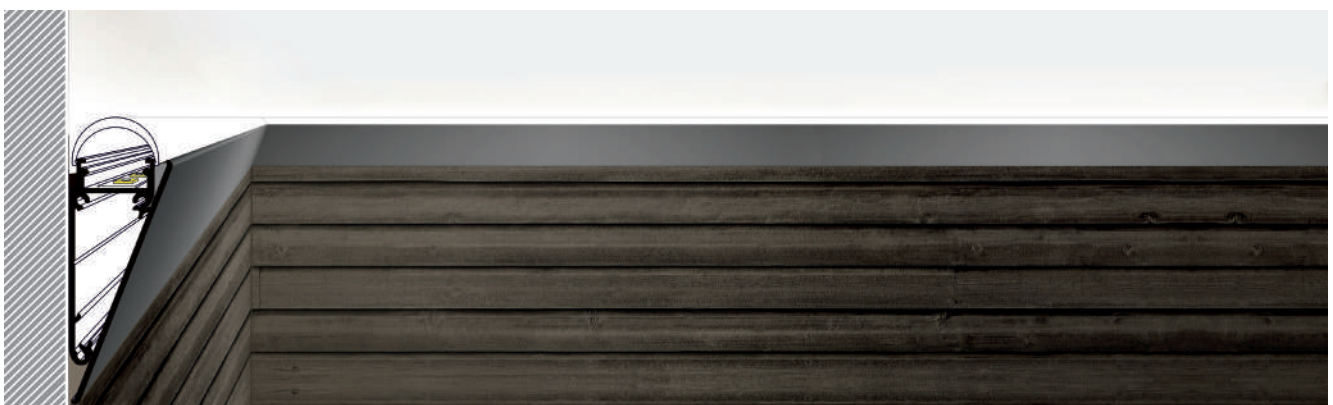

Wandanbauprofil P73-12

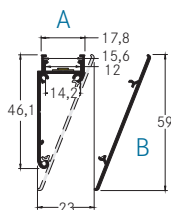
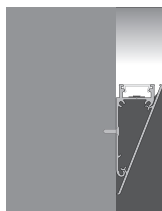

A



Aluminiumprofil

Fertiglänge	Artikel-Nr.	Längen	Farbe	Preis €
	53754260	2.000 mm	alu eloxiert	46,50
	53754070	2.000 mm	weiß lackiert	56,30

Konfektionierung	Artikel-Nr.	Konfektionierung	Preis €
	73754260	Alu-Profil 100 mm, alu elox.	2,90
	73754070	Alu-Profil 100 mm, weiß lack.	3,60
	73991000	Zuschnitt des Alu-Profils	5,10

Klick-Abdeckungen: PMMA

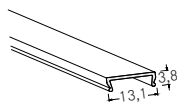
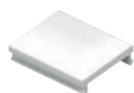

Fertiglänge	Artikel-Nr.	Längen	Farbe	Preis €
	53400000	2.000 mm	transparent	14,00
	53400070	2.000 mm	opal	14,00

Konfektionierung	Artikel-Nr.	Konfektionierung	Preis €
	73400000	Abdeckung 100 mm, transp.	0,90
	73400070	Abdeckung 100 mm, opal	0,90
	73992000	Zuschnitt der Abdeckung	4,70

Klick-Abdeckung: PMMA

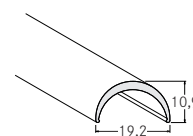

Fertiglänge	Artikel-Nr.	Längen	Farbe	Preis €
	53431070	2.000 mm	opal	20,80

Konfektionierung	Artikel-Nr.	Konfektionierung	Preis €
	73431070	Abdeckung 100 mm, opal	1,30
	73992000	Zuschnitt der Abdeckung	4,70

Front-Aluminiumabdeckplatte



B

Fertiglänge	Artikel-Nr.	Länge	Farbe	Preis €
	53081260	2000 mm	alu eloxiert	37,80
	53081070	2000 mm	weiß lackiert	48,00

Konfektionierung	Artikel-Nr.	Preis €
	73081260	Alu-Profil 100 mm, alu elox. 2,40
	73081070	Alu-Profil 100 mm, weiß lack. 3,00
	73991000	Zuschnitt des Alu-Profils 5,10

Verbindungsstück 90°

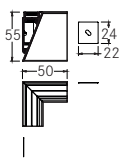

Artikel-Nr.	Farbe	Preis €
53082260	alu eloxiert	22,90
53082070	weiß lackiert	23,70

Verbindungsstück 180°

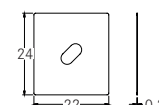

Artikel-Nr.	Farbe	Preis €
53023000	silber	3,60

Endkappen-Set zu 53400...

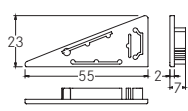

Artikel-Nr.	Farbe	Preis €
53079260	silber	3,50
53079070	weiß	3,50

Endkappen-Set zu 53431070

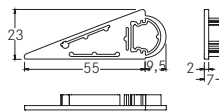

Artikel-Nr.	Farbe	Preis €
53080260	silber	3,50
53080070	weiß	3,50

Wandanbauprofil P74-14

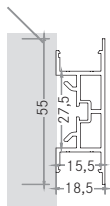

Aluminiumprofil

Fertiglänge	Artikel-Nr.	Längen	Farbe	Preis €
	53751260	2.000 mm	alu eloxiert	60,90

Konfektionierung	Artikel-Nr.	Konfektionierung	Preis €
	73751260	Alu-Profil 100 mm, alu elox.	3,80
	73991000	Zuschnitt des Alu-Profils	5,10

Flex-Klick-Abdeckungen: PC

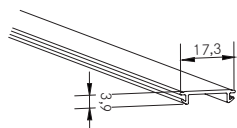

Fertiglänge	Artikel-Nr.	Längen	Farbe	Preis €
	53440000	2.000 mm	transparent	27,90
	53440070	2.000 mm	opal	27,90

Flex-Klick-Abdeckung Bis zu 80 Meter* auf einer Rolle



*auf Anfrage

Konfektionierung	Artikel-Nr.	Konfektionierung	Preis €
	73440000	Abdeckung 100 mm, transp.	1,80
	73440070	Abdeckung 100 mm, opal	1,80
	73992000	Zuschnitt der Abdeckung	4,70

Halter-Set

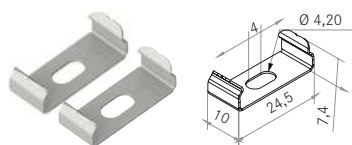

Artikel-Nr.	Farbe	Preis €
53031000	silber	6,40

Verbindungsstück 180°

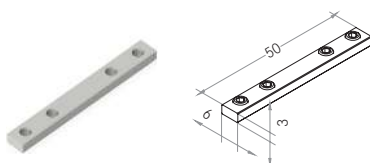

Artikel-Nr.	Farbe	Preis €
53030000	aluminium roh	13,50

Endkappen-Set

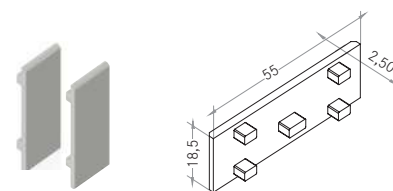

Artikel-Nr.	Farbe	Preis €
53075260	aluminium	30,40

Deckeneinbauprofil mit Wandbefestigung P75-14

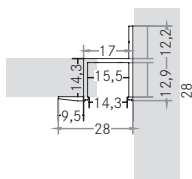

Aluminiumprofil

Fertiglänge	Artikel-Nr.	Längen	Farbe	Preis €
	53755260	2.000 mm	alu eloxiert	33,70

Konfektionierung	Artikel-Nr.	Konfektionierung	Preis €
	73755260	Alu-Profil 100 mm, alu elox.	2,10
	73991000	Zuschnitt des Alu-Profils	5,10

Flex-Klick-Abdeckungen: PC

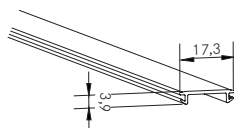
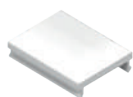

Fertiglänge	Artikel-Nr.	Längen	Farbe	Preis €
	53440000	2.000 mm	transparent	27,90
	53440070	2.000 mm	opal	27,90

Konfektionierung	Artikel-Nr.	Konfektionierung	Preis €
	73440000	Abdeckung 100 mm, transp.	1,80
	73440070	Abdeckung 100 mm, opal	1,80
	73992000	Zuschnitt der Abdeckung	4,70

Flex-Klick Abdeckung
Bis zu 80 Meter* auf einer Rolle

*auf Anfrage



Flachprofil P76-16

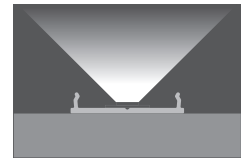
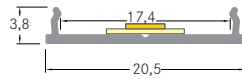

Aluminiumprofil

Fertiglänge	Artikel-Nr.	Längen	Farbe	Preis €
	53756260	2.000 mm	alu eloxiert	16,20
	53756070	2.000 mm	weiß lackiert	21,60
	53756080	2.000 mm	schwarz elox.	21,60

Konfektionierung	Artikel-Nr.	Konfektionierung	Preis €
	73756260	Alu-Profil 100 mm, alu elox.	1,10
	73756070	Alu-Profil 100 mm, weiß lack.	1,40
	73756080	Alu-Profil 100 mm, schwarz	1,40
	73991000	Zuschnitt des Alu-Profils	5,10



Glaskantenprofil P77-10

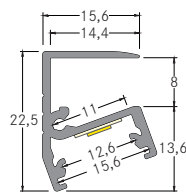
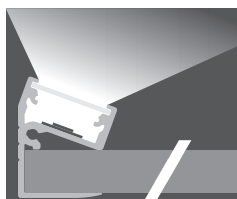

Aluminiumprofil

Fertiglänge	Artikel-Nr.	Längen	Farbe	Preis €
	53757260	2.000 mm	alu eloxiert	31,90

Konfektionierung	Artikel-Nr.	Konfektionierung	Preis €
	73757260	Alu-Profil 100 mm, alu elox.	2,00
	73991000	Zuschnitt des Alu-Profils	5,10

Klick-Abdeckungen: PMMA

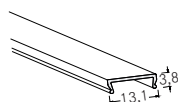
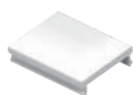

Fertiglänge	Artikel-Nr.	Längen	Farbe	Preis €
	53400000	2.000 mm	transparent	14,00
	53400070	2.000 mm	opal	14,00

Konfektionierung	Artikel-Nr.	Konfektionierung	Preis €
	73400000	Abdeckung 100 mm, transp.	0,90
	73400070	Abdeckung 100 mm, opal	0,90
	73992000	Zuschnitt der Abdeckung	4,70

Klick-Abdeckungen: PC

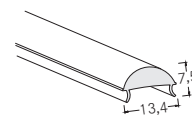

Fertiglänge	Artikel-Nr.	Längen	Farbe	Preis €
	53430000	2.000 mm	transparent	28,40

Konfektionierung	Artikel-Nr.	Konfektionierung	Preis €
	73430000	Abdeckung 100 mm, transp.	1,80
	73992000	Zuschnitt der Abdeckung	4,70

Endkappen-Set

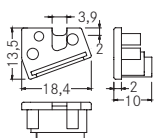

Artikel-Nr.	Farbe	Preis €
53083260	silber	2,60

Fixierband

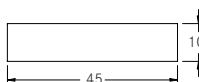

Artikel-Nr.	Preis €
53026000	2,00



Komplett-Set Anbau-Profil

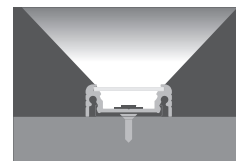
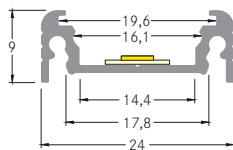

Aluminiumprofil

Komplett-Set	Artikel-Nr.	Längen	Farbe	Preis €
	53901260	1.000 mm	alu eloxiert	27,70
	53901070	1.000 mm	weiß lackiert	33,70
	53901080	1.000 mm	schwarz elox.	33,70
	53902260	2.000 mm	alu eloxiert	46,20
	53902070	2.000 mm	weiß lackiert	58,20
	53902080	2.000 mm	schwarz elox.	58,20

Packinginhalt

- 1 x Aluminiumprofil
- 2 x Endkappen
- 2 x Halter bei 1 m
- 4 x Halter bei 2 m
- 1 x Abdeckung opal



Komplett-Set Anbau-Profil

NEU

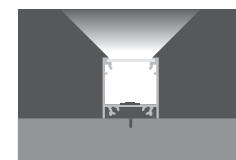
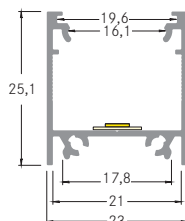

Aluminiumprofil

Komplett-Set	Artikel-Nr.	Längen	Farbe	Preis €
	53921260	1.000 mm	alu eloxiert	34,90
	53921070	1.000 mm	weiß lackiert	39,90
	53921080	1.000 mm	schwarz elox.	39,90
	53922260	2.000 mm	alu eloxiert	58,90
	53922070	2.000 mm	weiß lackiert	68,90
	53922080	2.000 mm	schwarz elox.	68,90

Packinginhalt

- 1 x Aluminiumprofil
- 2 x Endkappen
- 2 x Halter bei 1 m
- 4 x Halter bei 2 m
- 1 x Schrauben-Set
- 1 x Abdeckung opal



Komplett-Set Anbau-Eckprofil

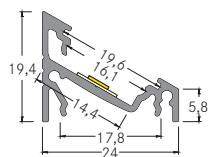
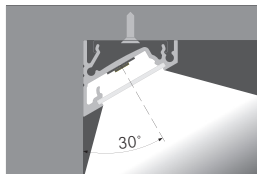
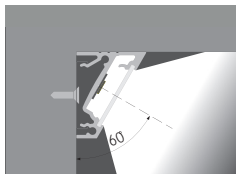

Aluminiumprofil

Komplett-Set	Artikel-Nr.	Längen	Farbe	Preis €
	53911260	1.000 mm	alu eloxiert	30,50
	53911070	1.000 mm	weiß lackiert	38,60
	53911080	1.000 mm	schwarz elox.	38,60
	53912260	2.000 mm	alu eloxiert	52,00
	53912070	2.000 mm	weiß lackiert	68,10
	53912080	2.000 mm	schwarz elox.	68,10

Packungsinhalt

- 1 x Aluminiumprofil
- 2 x Endkappen
- 2 x Halter bei 1 m
- 4 x Halter bei 2 m
- 1 x Abdeckung opal



Einspeisungen / Verbinder / Direktverbinder für Weißlicht



15724000
Einspeisung für 15201...

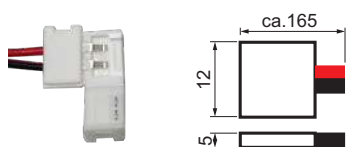

Artikel-Nr.	Polzahl	Preis €
15724000	2	2,15

Einspeisung nur für 15201... zu verwenden, max. 3A, inkl. Anschlussleitung ca. 150 mm.

15727000
Verbinder für 15201...

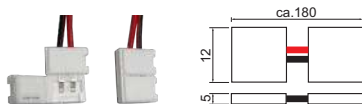

Artikel-Nr.	Polzahl	Preis €
15727000	2	3,45

Verbindungselement nur für 15201... zu verwenden, max. 3 A, inkl. ca. 150 mm Verbindungsleitung.

15730000
Direktverbinder für 15201...



Artikel-Nr.	Polzahl	Preis €
15730000	2	1,95

Direktverbinder nur für 15201... zu verwenden, max. 3 A.

15725000
Einspeisung für 15203...

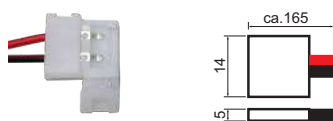

Artikel-Nr.	Polzahl	Preis €
15725000	2	2,60

Einspeisung nur für 15203... zu verwenden, max. 3A, inkl. Anschlussleitung ca. 150 mm.

15728000
Verbinder für 15203...

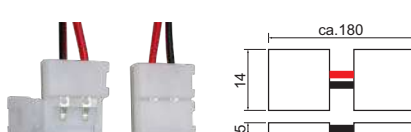

Artikel-Nr.	Polzahl	Preis €
15728000	2	3,90

Verbindungselement nur für 15203... zu verwenden, max. 3 A, inkl. ca. 150 mm Verbindungsleitung.

15731000
Direktverbinder für 15203...



Artikel-Nr.	Polzahl	Preis €
15731000	2	2,15

Direktverbinder nur für 15203... zu verwenden, max. 3 A.

Einspeisungen / Verbinder / Direktverbinder für RGB

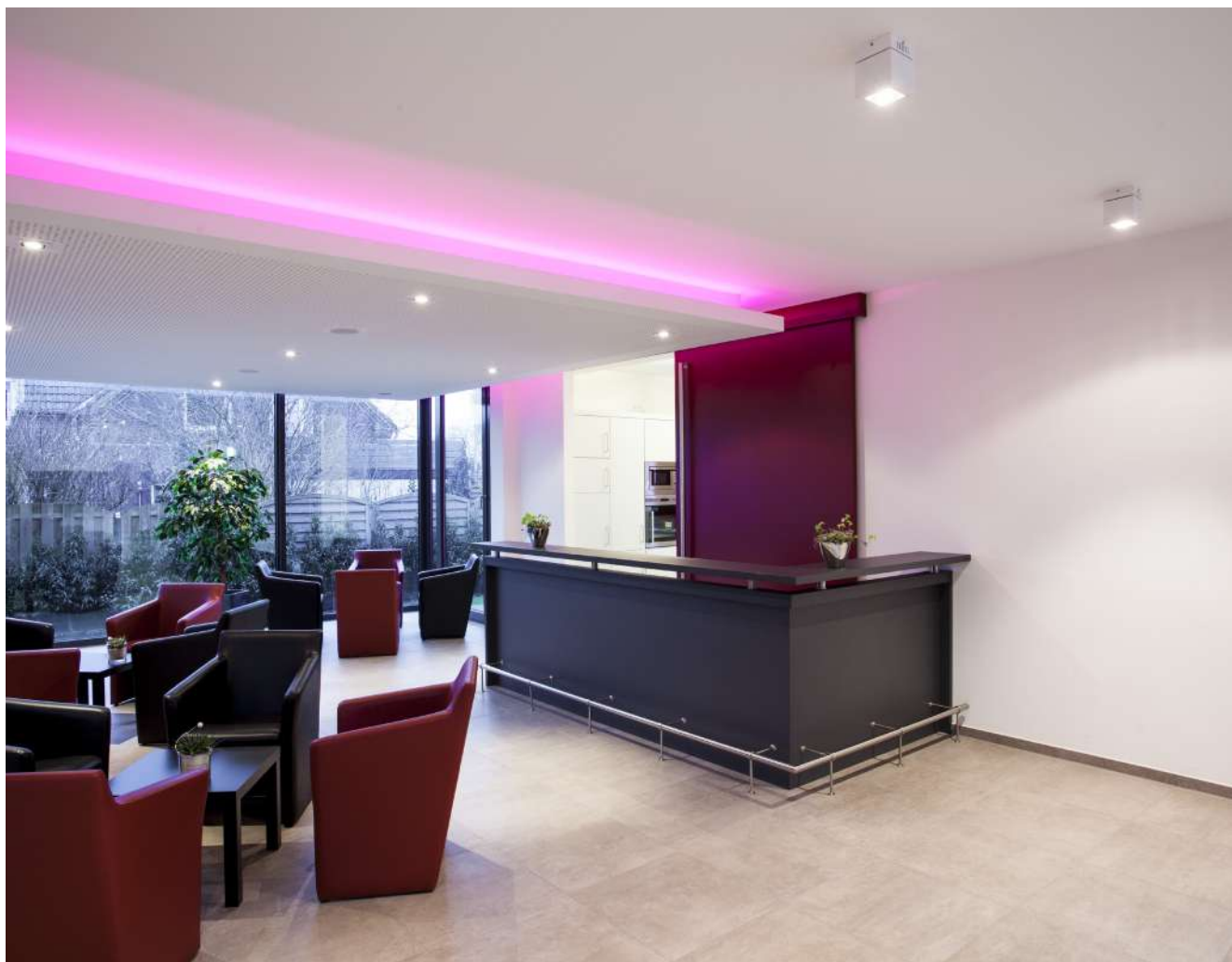

15726000
Einspeisung für 15203001

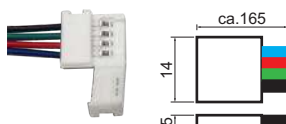

Artikel-Nr.	Polzahl	Preis €
15726000	4 (RGB)	3,00

Einspeisung nur für 15203001 zu verwenden, max. 3A, inkl. Anschlussleitung ca. 150 mm.

15729000
Verbinder für 15203001



Artikel-Nr.	Polzahl	Preis €
15729000	4 (RGB)	4,30

Verbindungselement nur für 15203001 zu verwenden, max. 3 A, inkl. ca. 150 mm Verbindungsleitung.

15732000
Direktverbinder für 15203001

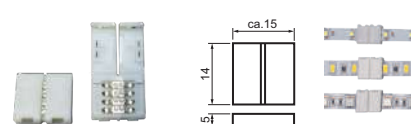

Artikel-Nr.	Polzahl	Preis €
15732000	4 (RGB)	2,35

Direktverbinder nur für flexible LED-RGB-Leiterplatte 15203001 zu verwenden, max. 3 A.

15720000
Silikon-Endkappen-Set, 12 mm



Artikel-Nr.	Preis €
15720000	9,90

10x Silikon-Endkappen für flexible Leiterplatten IP67, inkl. einer Tube Silikon (3g) zum Abdichten. Passend zu Leiterplatte 15271... und 15272..., Breite 12 mm.

15721000
Silikon-Endkappen-Set, 14 mm



Artikel-Nr.	Preis €
15721000	9,90

10x Silikon-Endkappen für flexible Leiterplatten IP67, inkl. einer Tube Silikon (3g) zum Abdichten. Passend zu Leiterplatte 15273... (nicht für RGB geeignet), Breite 14 mm

Service für Konfektionierung

Sonderkonfektionierung von LED-Flexplatinen,
Aluminiumprofilen und Kunststoffabdeckungen

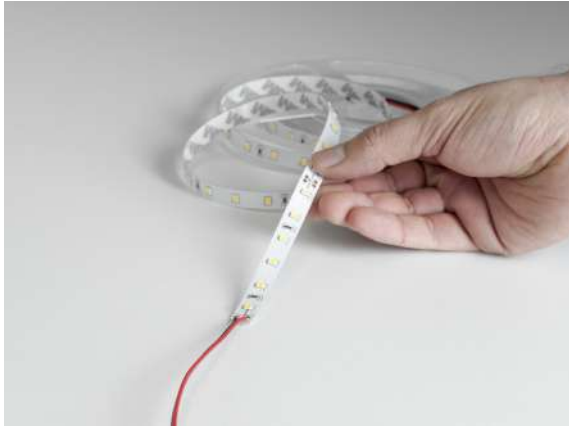

Sonderkonfektionierung von LED-Flexplatinen

Wir haben für Sie die komplette Rollenlänge unserer QualityFlex®-Bänder in die kleinste teilbare Längeneinheit unterteilt. Für die von Ihnen benötigte Länge bestellen Sie ein Vielfaches dieser Minimaleinheit.

Wichtig:

Jede Sonderlänge muss als einzelne Position bestellt werden.
Die maximal zulässige Sonderlänge (Art.-Nr.: 75...) = Gesamtlänge der zugehörigen Rollenware (Art.-Nr.: 15...).

Zuschnitt-Varianten

75998000 = Konfektionierung der Anschlussleitung bei Schutzart IP00
75999000 = Konfektionierung der Anschlussleitung bei erhöhter Schutzart IP60 und IP67.

Bestellbeispiel für QualityFlex®-Band mit IP00:

Rollenware Art.-Nr. 15201027
(IP00, Gesamtlänge 5000 mm);
kleinste Teileinheit = 100 mm = Art.-Nr. 75201027

Sie benötigen von diesem QualityFlex®-Band eine Länge von 3.600 mm.

Die Bestellung lautet:

36 x Art.-Nr. 75201027 = QualityFlex®-Band, Länge 3.600 mm
1 x Art.-Nr. 75998000 = Konfektionierung bei Schutzart IP00, inkl. einseitiger Anschlussleitung (verlötet, Länge 300 mm)

Bestellbeispiel für das QualityFlex®-Band mit IP60 oder IP67:

Rollenware Art.-Nr. 15223003 (IP60, Gesamtlänge 5.000 mm) kleinste Teileinheit = 100 mm = Art.-Nr. 75223003

Sie benötigen von diesem QualityFlex®-Band eine Länge von 2.100 mm.

Die Bestellung lautet:

21 x Art.-Nr. 75223003 = QualityFlex®-Band, Länge 2.100 mm
1 x Art.-Nr. 75999000 = Konfektionierung bei erhöhter Schutzart, inkl. einseitiger Anschlussleitung (verlötet, Länge 300 mm).

Sonderkonfektionierung von Aluminiumprofilen und Kunststoff-Abdeckungen

Unsere QualityFlex®-Aluminium-Profil, sowie die dazugehörigen Kunststoff-Abdeckungen bieten wir in der Standardlänge von 2.000 mm an. Für Sonderlängen bestellen Sie bitte immer ein Vielfaches der Minimaleinheit von 100 mm.

Wichtig:

Jedes Profil muss als einzelne Position bestellt werden. Sonderlängen größer 2.000 mm fragen Sie bitte separat an.

Zuschnitt-Varianten

73991000 = Zuschnitt von Aluminium-Profilen

73992000 = Zuschnitt von Kunststoff-Abdeckungen

Bestellbeispiel für QualityFlex® Aluminium-Profile

Sie benötigen von dem Aluminium-Profil (Art.-Nr. 53654260) sowie dem dazugehörigen Kunststoff-Abdeckung (Art.-Nr. 53402070) eine Sonderlänge von 700 mm.

Die Bestellung lautet:

7 x Art.-Nr. 73654260 = Aluminium-Profil, Länge 700 mm

1 x Art.-Nr. 73991000 = Zuschnitt von Aluminium-Profilen

Bestellbeispiel für QualityFlex® Kunststoff-Abdeckungen

Die Bestellung lautet:

7 x Art.-Nr. 73402070 = Kunststoff-Abdeckungen, Länge 700 mm

1 x Art.-Nr. 73992000 = Zuschnitt von Kunststoff-Abdeckungen

Unsere Vertriebsmitarbeiter stehen Ihnen für Rückfragen gerne zur Verfügung.

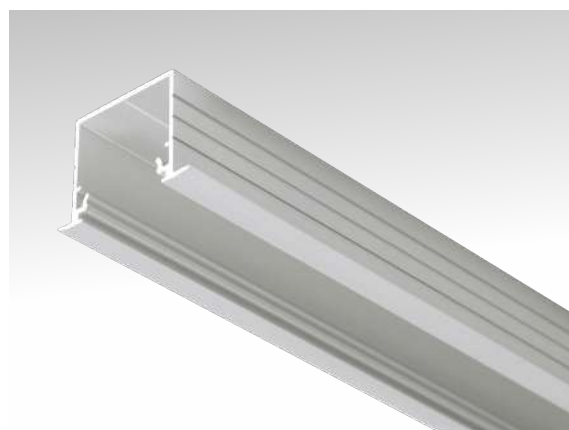

Faser

Lichtleitertechnik



Referenz:
Privathaus, Bonn



S. 372-375
Sternenhimmel



S. 376-372
Projektoren



S. 378-379
Lichtleiter



S. 380-382
Zubehör



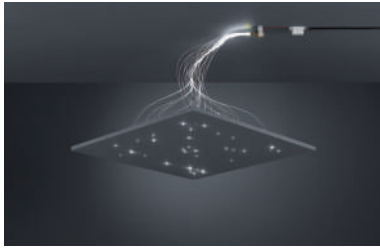

LED-Sternenhimmel-Set

NEU

Bestehend aus:

- 1 x Mini-Projektor - 1 W Power-LED (D26 x L35 mm)
- 1 x Faserbündel konfektioniert 33-teilig: 33 x Ø 1,0 mm, Länge: 1,0 m
- inkl. Konverter für Power-LED (L52 x B30 x H23 mm) zum Anschluss an 230 V-Netzspannung
- ohne Lüfter (somit keine Geräusentwicklung)
- Deckenplatte nicht im Lieferumfang enthalten.

Energieeffizienzklasse: Spezialprodukt *

Diese Leuchte enthält eingebaute LED-Lampen.

Die Lampen können in der Leuchte nicht ausgetauscht werden.

Artikel-Nr.	Lichtfarbe	Preis €
9513W	6500 K	135,20
9513WW	3000 K	135,20
9513B	blau	135,20

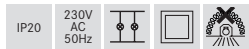

Spezialprodukt * (Details siehe Seite 383)

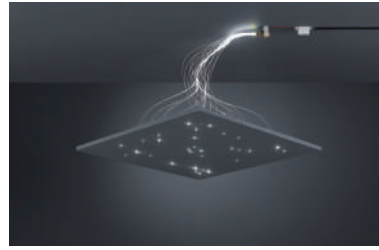

LED-Sternenhimmel-Set

NEU

Bestehend aus:

- 1 x Mini-Projektor - 1 W Power-LED (D26 x L35 mm)
- 1 x Faserbündel: 50-teilige Mischfaser
- 15 x Ø 0,5 mm, Länge: 1,0 m 20 x Ø 0,75 mm, Länge: 1,0 m
- 10 x Ø 1,0 mm, Länge: 1,0 m 5 x Ø 1,5 mm, Länge: 1,0 m
- inkl. Konverter für Power-LED (L52 x B30 x H23 mm) zum Anschluss an 230 V-Netzspannung
- ohne Lüfter (somit keine Geräusentwicklung)
- Deckenplatte nicht im Lieferumfang enthalten.

Energieeffizienzklasse: Spezialprodukt *

Diese Leuchte enthält eingebaute LED-Lampen.

Die Lampen können in der Leuchte nicht ausgetauscht werden.

Artikel-Nr.	Lichtfarbe	Preis €
9510W	6500 K	166,90
9510WW	3000 K	166,90
9510B	blau	166,90

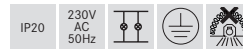

Spezialprodukt * (Details siehe Seite 383)



LED-Sternenhimmel-Set

Bestehend aus:

- 1 x Projektor - 20 W Power-LED (L290 x B105 x H105 mm),
 - 1 x Faserbündel konfektioniert 200-teilig:
 - 100 x Ø 1,0 mm, Länge: 1,5 m
 - 100 x Ø 1,0 mm, Länge: 3,0 m
 - Inkl. Lichtquelle: LED, Lichtfarbe: neutralweiß (4000 K)
 - Inkl. 1500 mm Anschlussleitung
 - Inkl. Konverter an 230 V - Netzspannung.
- Ohne Lüfter (somit keine Geräusentwicklung)
Das Set ist für eine Fläche von 4-5 m² ausgelegt.

Energieeffizienzklasse: Spezialprodukt *

Diese Leuchte enthält eingebaute LED-Lampen.
Die Lampen können in der Leuchte nicht ausgetauscht werden.

Artikel-Nr.	Lichtfarbe	Preis €
48210004	4000 K	785,50

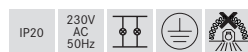

Spezialprodukt * (Details siehe Seite 383)



LED-Sternenhimmel-Set

Bestehend aus:

- 1 x Projektor - 1 x Power-LED (1,0 W) (L180 x B65 x H35 mm)
- 1 x Faserbündel konfektioniert 100-teilig (Länge: je 1,5 m):
 - 30 x Ø 0,5 mm
 - 40 x Ø 0,75 mm
 - 20 x Ø 1,0 mm
 - 10 x Ø 1,5 mm
- inkl. 1500 mm Anschlussleitung
- inkl. Konverter zum Anschluss an 230 V - Netzspannung
- ohne Lüfter (somit keine Geräusentwicklung)

Energieeffizienzklasse: Spezialprodukt *

Diese Leuchte enthält eingebaute LED-Lampen.
Die Lampen können in der Leuchte nicht ausgetauscht werden.

Artikel-Nr.	Lichtfarbe	Preis €
48211005	6500 K	284,10
48211003	3000 K	284,10
48211008	blau	284,10

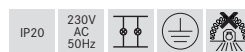

Spezialprodukt * (Details siehe Seite 383)



LED-RGB-Sternenhimmel-Set

Bestehend aus:

- 1 x Projektor - 13,8 W Power-LED (L270 mm x B155 mm x H100 mm),
- 1 x Funkfernbedienung
- 1 x Faserbündel konfektioniert 200-teilig:
 - 50 x Ø 1,0 mm, Länge= 1,0 m
 - 50 x Ø 1,0 mm, Länge= 1,5 m
 - 50 x Ø 1,0 mm, Länge= 2,0 m
 - 50 x Ø 1,0 mm, Länge= 2,5 m
- Inkl. 1500 mm Anschlussleitung.
- Inkl. Konverter zum Anschluss an 230 V-Netzspannung ohne Lüfter (somit keine Geräusentwicklung)
- LED-Farbsteuerung mit Funk-Fernbedienung, Funkfrequenz: 2,4G Hz, Reichweite bis zu ca. 20 m.

Funktionsumfang:

- Ein / Aus
- Weißlichtauswahltaste (WW / NW / W)
- RGB Farbwechsel über Touchwheel
- Dimmtasten für Rot / Grün / Blau / Weiß
- Dimmung der eingestellten Lichtfarbe
- Speichertasten S1 / S2
- Farbverlauf Start / Stopp
- Farbverlauf Geschwindigkeit

Energieeffizienzklasse: Spezialprodukt *

Diese Leuchte enthält eingebaute LED-Lampen.

Die Lampen können in der Leuchte nicht ausgetauscht werden.

Artikel-Nr.	Lichtfarbe	Preis €
48221001	RGB	1028,00

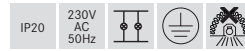

Spezialprodukt * (Details siehe Seite 383)



LED-RGB-Sternenhimmel-Set

Bestehend aus:

- 1 x Projektor - 1 x LED-RGB-Multi Color (1,0 W) (L180 x B65 x H35 mm), 230 V - Direktanschluss
- 1 x Faserbündel konfektioniert 75-teilig:
75 x Ø 1,0 mm, Länge: 1,5 m
- 1 x Funkfernbedienung 433,92 MHz, Reichweite ca. 5 m Sichtverbindung,
- Funktionen: Ein- / Ausschalten, Programmwahl, Direktanwahl von statischen Farben, Helligkeitanpassung
- inkl. 1500 mm Anschlussleitung
- ohne Lüfter (somit keine Geräuschentwicklung)

Leistung: 1 W

Energieeffizienzklasse: Spezialprodukt *

Diese Leuchte enthält eingebaute LED-Lampen.
Die Lampen können in der Leuchte nicht ausgetauscht werden.

Artikel-Nr.	Lichtfarbe	Preis €
48222001	RGB	319,00

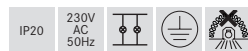

Spezialprodukt * (Details siehe Seite 383)



LED-RGB-Sternenhimmel-Set

Bestehend aus:

- 1 x Projektor - 1 x LED-RGB-Multi Color (1,0 W) (L180 x B65 x H35 mm), 230 V - Direktanschluss
- 1 x Faserbündel konfektioniert 100-teilig:
30 x Ø 0,5 mm, 40 x Ø 0,75 mm
20 x Ø 1,0 mm, 10 x Ø 1,5 mm
Länge: je 1,5 m
- 1 x Funkfernbedienung 433,92 MHz, Reichweite ca. 5 m Sichtverbindung,
- Funktionen: Ein- / Ausschalten, Programmwahl, Direktanwahl von statischen Farben, Helligkeitanpassung
- inkl. 1500 mm Anschlussleitung
- ohne Lüfter (somit keine Geräuschentwicklung)

Leistung: 1 W

Energieeffizienzklasse: Spezialprodukt *

Diese Leuchte enthält eingebaute LED-Lampen.
Die Lampen können in der Leuchte nicht ausgetauscht werden.

Artikel-Nr.	Lichtfarbe	Preis €
48224001	RGB	419,00

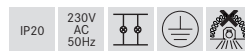

Spezialprodukt * (Details siehe Seite 383)





LED-Faser-Projektor

NEU

Bestehend aus:

- 1 x Projektor - 3,6 W LED (L145 mm x B80 mm x H70 mm) Material: Metallgehäuse, Gehäusefarbe: schwarz
- Inkl. Leuchtmittel: 3 x LED (3 x 1,2 W) weiß
- Inkl. 1500 mm Anschlussleitung.
- Inkl. Konverter zum Anschluss an 230 V-Netzspannung, ohne Lüfter (somit keine Geräuschentwicklung)

Energieeffizienzklasse: Spezialprodukt *

Diese Leuchte enthält eingebaute LED-Lampen.

Die Lampen können in der Leuchte nicht ausgetauscht werden.

Artikel-Nr.	Lichtfarbe	Preis €
9419W	6500 K	252,40
9419WW	3000 K	252,40

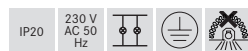

Spezialprodukt * (Details siehe Seite 383)



LED-Faser-Projektor

Bestehend aus:

- 1 x Projektor - 20 W LED (L290 mm x B105 mm x H105 mm), Material: Metall, Gehäusefarbe: schwarz
- Inkl. Leuchtmittel: LED, Lichtfarbe: neutralweiß (4000 K)
- Inkl. 1500 mm Anschlussleitung.
- Inkl. Konverter zum Anschluss an 230 V-Netzspannung ohne Lüfter (somit keine Geräuschentwicklung)

Artikel-Nr.	Lichtfarbe	Preis €
48201084	4000 K	505,80

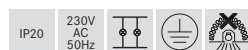

Spezialprodukt * (Details siehe Seite 383)

RGB-Faserprojektor

RGB-Faserprojektor m. Funkfernbedienung LED-RGB-Projektor 13,8 W Multi Colour (L 270 mm x B 155 mm x H 100 mm) inkl. Funk-Fernbedienung, ohne Lüfter, inkl. 1,5 m Anschlussleitung für 230 V-Direktanschluss, Schutzklasse: I, Schutzart: IP20. Nicht zur Abdeckung mit Wärmedämm-Material geeignet. LED-Farbsteuerung mit Funk-Fernbedienung. Funkfrequenz 2,4 GHz, Reichweite bis zu 30 m. Direkte Farbeinstellung über Farbwahlrad. Auswahl von 9 Farbwechselprogrammen. Helligkeitsanpassung von statischen Farben über ein separates Touch-Feld. Geschwindigkeitsänderung des Farbwechsels im laufenden Programm. Ein An- und Ausschalten des Projektors ist über die Fernbedienung möglich.

Leistung: 13,8 W

Energieeffizienzklasse: Spezialprodukt *

Diese Leuchte enthält eingebaute LED-Lampen.

Die Lampen können in der Leuchte nicht ausgetauscht werden.

Artikel-Nr.	Lichtfarbe	Preis €
48202081	RGB	668,50

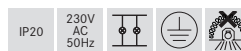

Spezialprodukt * (Details siehe Seite 383)



Faserkonnektor inkl. Konfektionierung

Grundelement zur Bündelung der Faser im Konnektorkopf.
Inkl. ablängen, verschweißen, vergießen und polieren der Fasern

Artikel-Nr.	Preis €
900000	230,30



1,0mm Faser (S0), transparent, lfd. Meter

- Faser: Ø 1,0 mm,
- aktiver Kern: Ø 1,0 mm
- min. Biegeradius: 5,0mm
- Bohrdurchmesser: Ø 1,1mm

Artikel-Nr.	Preis €
910000	1,30



2,0mm Faser (S2), transparent, lfd. Meter

- Faser: Ø 2,0 mm
- aktiver Kern: Ø 2,0 mm
- min. Biegeradius: 10,0 mm
- Bohrdurchmesser: Ø 2,2 mm

Artikel-Nr.	Preis €
910200	6,30



3,0mm Faser (S3), transparent, lfd. Meter

- Faser: Ø 3,0 mm
- aktiver Kern: Ø 3,0 mm
- min. Biegeradius: 15,0 mm
- Bohrdurchmesser: Ø3,2 mm

Artikel-Nr.	Preis €
910400	13,90



1,0mm Faser (S1M), ummantelt, lfd. Meter

- Faser: Ø 1,0 mm mit Schutzschlauch
- aktiver Kern: Ø 1,0 mm
- Gesamtdurchmesser: Ø 3,0 mm
- min. Biegeradius: 10,0 mm
- Bohrdurchmesser: Ø 1,9 mm

Artikel-Nr.	Preis €
910100	8,10



2,0mm Faser (S2M), ummantelt, lfd. Meter

- Faser: Ø 2,0 mm mit Schutzschlauch,
- aktiver Kern: Ø 2,0 mm
- Gesamtdurchmesser: Ø 4,0 mm,
- min. Biegeradius: 15,0 mm
- Bohrdurchmesser: Ø 2,9 mm

Artikel-Nr.	Preis €
910300	10,80



3,0mm Faser (S3M), transparent, lfd. Meter

- Faser: Ø 3,0 mm mit Schutzschlauch
- aktiver Kern: Ø 3,0 mm
- Gesamtdurchmesser: Ø 5,0 mm
- min. Biegeradius: 20,0 mm
- Bohrdurchmesser: Ø 3,9 mm

Artikel-Nr.	Preis €
910500	20,40



Mischfaser (S50M), ummantelt, lfd. Meter

- 1 x Faserbündel 50teilig Bestehend aus:
 - 15 x Ø 0,5 mm
 - 20 x Ø 0,75 mm,
 - 10 x Ø 1,0 mm
 - 5 x Ø 1,5 mm
- Gesamtdurchmesser: Ø10,0 mm
- min. Biegeradius: 25,0 mm

Artikel-Nr.	Preis €
910800	45,50



Acryl-Austrittselement, für Faser S0

Material: Acrylglas,
 Aussendurchmesser: Ø 5 mm,
 Aufbauhöhe: 4 mm,
 Einbautiefe ohne Faser: 8 mm,
 Einbautiefe mit Faser: 25 mm,
 Bohrdurchmesser: Ø 3 mm bis Ø 4 mm
 je nach Material
 Befestigung: Kleben

Artikel-Nr.	Preis €
975100	1,70



Acryl-Austrittselement, für Faser S2

Material: Acrylglas,
 Aussendurchmesser: Ø 10 mm,
 Aufbauhöhe: 4 mm,
 Einbautiefe ohne Faser: 8 mm
 Einbautiefe mit Faser: 40 mm,
 Bohrdurchmesser: Ø 7 mm bis Ø 8 mm je nach Material
 Befestigung: Kleben

Artikel-Nr.	Preis €
975400	1,90



Montagehülse zu 975100

Material: Messing,
 Aussendurchmesser: Ø 9 mm,
 Materialstärke Außenring: 1 mm,
 Einbautiefe ohne 975100: 8 mm,
 Einbautiefe mit 975100: 20 mm,
 Bohrdurchmesser: Ø 5 mm bis Ø 5,5 mm
 je nach Material,
 Befestigung: Kleben

Artikel-Nr.	Farbe	Preis €
9760.02	chrom	9,50
9760.05	gold	10,70



Montagehülse zu 975400

Material: Messing,
 Aussendurchmesser Ø 14 mm,
 Materialstärke Außenring: 1 mm,
 Einbautiefe ohne 975400: 9 mm,
 Einbautiefe mit 975400: 100 mm,
 Bohrdurchmesser: Ø 9 mm bis Ø 10 mm
 je nach Material,
 Befestigung: Kleben

Artikel-Nr.	Farbe	Preis €
9761.02	chrom	10,10
9761.05	gold	11,10



Montagehülse zu 9728.. / 9730.. / 9731.. / 9733..

Material: Messing
Bohrdurchmesser: Ø 12,7 - 13 mm
je nach Material
Länge: ca. 30 mm

Artikel-Nr.	Preis €
973500	6,60

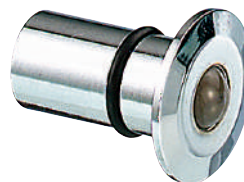

Austrittselement, für Faser S2 und S2M

Material: Messing,
Aussendurchmesser: Ø 17,5 mm,
Höhe ohne Glaskugel: 1,5 mm,
Einbautiefe ohne Faser: 20 mm,
Einbautiefe mit Faser: 100 mm,
Bohrdurchmesser: Ø 10 mm,
Befestigung: Kleben

Artikel-Nr.	Farbe	Preis €
9730.03	chrom matt	16,10
9730.05	gold	16,10
9730.15	nickel matt	16,10



Austrittselement, für Faser S2 und S2M

Material: Messing,
Aussendurchmesser: Ø 17,5 mm,
Materialstärke Außenring: 1,5 mm,
Einbautiefe ohne Faser: 20 mm,
Einbautiefe mit Faser: 100 mm,
Bohrdurchmesser: Ø 10 mm,
Befestigung: Kleben

Artikel-Nr.	Farbe	Preis €
9728.03	chrom matt	13,40
9728.05	gold	14,40
9728.15	nickel matt	13,40



Austrittselement, für Faser S2 und S2M

Material: Messing / Kristallglas
mit Facettenschliff,
Aussendurchmesser: Ø 17,5 mm,
Höhe ohne Kristall: 1,5 mm,
Einbautiefe ohne Faser: 20 mm,
Einbautiefe mit Faser: 100 mm,
Bohrdurchmesser: Ø 10 mm,
Befestigung: Kleben

Artikel-Nr.	Farbe	Preis €
9731.03	chrom matt	18,30
9731.05	gold	18,30
9731.15	nickel matt	18,30



Kristall-Austrittselement für Faser S2 und S2M

Material: Messing / Kristallglas mit Facettenschliff,
 Aussendurchmesser: Ø 17,5 mm,
 Höhe ohne Kristall: 1,5 mm,
 Einbautiefe ohne Faser: 20 mm,
 Einbautiefe mit Faser: 100 mm,
 Bohrdurchmesser: Ø 10 mm,
 Befestigung: Kleben

Artikel-Nr.	Farbe	Preis €
9733.03	chrom matt	24,50
9733.05	gold	24,50
9733.15	nickel matt	24,50



Kleber für Faser-Austrittselemente

1 x Weicon „Contact-Kleber“
 12 g

Artikel-Nr.	Preis €
48290000	20,60



Fasertechnik-Installationskit

Bestehend aus:

- 1x Schneidwerkzeug zur Kürzung der Faser S0, S2 und S3
- 10x Bohrersatz für Faser S0
- 1x Holzleim
- 1x 2-Komponenten-Kleber

Artikel-Nr.	Preis €
90199	126,70

Lichtleitertechnik

Effektvoll Räume inszenieren mit PMMA-Kunststoff-Faser

1. Die Lichtquelle (230V AC / 50 Hz)

- Gehäuse „steckerfertig“ zum Anschluss an eine konventionelle 230 V - Steckdose
- Halogentechnik mit Farbrädern für besondere Effekte
- LED-Technik mit geringem Energieverbrauch und hoher Lebensdauer
- Kompakte Bauweise
- dimmbar und steuerbar mit unterschiedlichen Ansteuerungstechniken
- Farbsteuerung

2. Die Faser

- Natürlicher Lichttransport
- Hohe Flexibilität durch kleinen Biegeradius
- Maximale Anzahl der Fasern pro Projektor
500 x S0 (Ø 1,0 mm); 150 x S2 (Ø 2,0 mm);
50 x S3 (Ø 3,0 mm)
- Kombination verschiedener Fasern ist möglich (auf Anfrage)

3. Die Endstücke

- Potentialfrei
- Temperaturfreies Licht
- Keine UV- / IR-Strahlung
- Einfache Montage
- Große Auswahl an dekorativen und technischen Endstücken

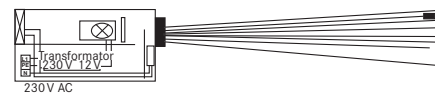

Faserinstallation

Fünf einfache Schritte zum Sternenhimmel

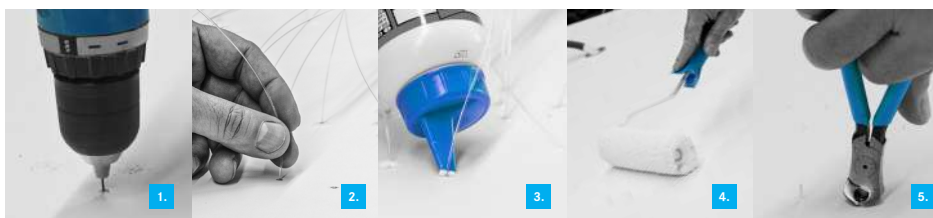

- **1. Lichtpunkte verteilen und Löcher bohren**
Bei Deckengrößen bis 10m² empfehlen wir 50 Fasern/m², darüber hinaus reichen 30 bis 40 Fasern/m². Einfache Installation der Faser; z.B. bei 1,0mm Faserstärke Bohrung von 1,1mm vornehmen. Damit die Sichtfläche nicht ausbricht, bohren Sie die Löcher von der Sichtfläche.
- **2. Fasern in die Löcher stecken.**
Lassen Sie die Faser ausreichend überstehen. Die Fasern werden später gekürzt.
- **3. Fasern oberhalb der Deckenplatte verkleben.**
- **4. Evtl. Deckenstrich vornehmen.**
- **5. Fasern unterhalb der Deckenplatte kürzen (3-5mm herausstehen lassen).**

Spezialprodukt

Anwendungsgebiete

Innenbereich:

Büros, Aufzüge, Lobbies, Handläufe, Sternenhimmel, Richtungszeichen, Allroundbeleuchtung

Außenbereich (ummantelte Fasern verwenden!):

Fassaden, Treppen, Säulen, Vordächer, Brunnen, Werbeschilder, Wegweiser

Öffentliche Zonen:

Kunsthallen, Museen, Parks, Stadien, Brücken, Flughäfen, Kirchen, Krankenhäuser

Spezialprodukt faseroptische Beleuchtungssysteme

Verwendungszweck: Das Prinzip der faseroptischen Beleuchtungssysteme ist die Übertragung des Lichts durch ein Lichtleiterbündel. Diese Systeme dienen der dekorativen Beleuchtung. Anwendung findet es hier, für den Aufbau eines "künstlerischen Sternenhimmels".

Eine andere Anwendung, außerhalb dieses Verwendungszwecks ist nicht erlaubt.

Dieses Produkt ist zur Raumbeleuchtung im Haushalt nicht geeignet.

Installation faseroptischer Anlagen

- Der Projektor sollte so positioniert werden, dass ein Leuchtmitteltausch jederzeit möglich ist.
- Bei der Projektierung der Anlage ist der Projektor möglichst zentral anzuordnen, um die Faserlänge gering zu halten.
- Zur problemlosen Installation des Bündels sollte an der Konnektor-Eingangsseite 30 cm Freiraum vorhanden sein.
- Der Anschluss kann über einen Deckenanschluss oder über eine Steckdose erfolgen.
- Beachten Sie, dass der Faserendpunkt keinen Temperaturen über 90° C ausgesetzt wird.
- Die Faser darf ausschließlich mit Klebern aus unserem Sortiment fixiert werden.

RGBW / vitaLED



Referenz:
Elbphilharmonie, Hamburg





vitaLED smart Set 2er, Bluetooth NEU

Memory-Funktion: Bei Abschaltung der 230 V - Versorgung wird der zuletzt eingestellte Lichtwert gespeichert.
 Systemvoraussetzung: mind. Android Vers. 4.3 oder iOS Vers. 7.1 / mind. Bluetooth 4.0 (Bluetooth LE)
 Set bestehend aus 2 Leuchten, Bluetooth®-Verteiler, Netzgerät (24 V / 60 W) und Plug&Play-Verbindungsleitungen 1000 mm

Leuchtmittel: LED, Ausführung: Plug&Play, Leistung: 2 x 12 W, Material: Aluminium

Energieeffizienzklasse: A++ bis A

Diese Leuchte enthält eingebaute LED-Lampen.
 Die Lampen können in der Leuchte nicht ausgetauscht werden.

Weitere Informationen zu dieser Serie finden Sie im Kapitel „Smart Light Solutions“.

Lieferbar ab Januar 2019.

Artikel-Nr.	Farbe	Lichtfarbe	Preis €
18347252	alu matt	vitaLED® RGBW	598,00

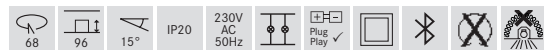

vitaLED smart Set 2er, Bluetooth, V4A NEU

Memory-Funktion: Bei Abschaltung der 230 V - Versorgung wird der zuletzt eingestellte Lichtwert gespeichert.
 Systemvoraussetzung: mind. Android Vers. 4.3 oder iOS Vers. 7.1 / mind. Bluetooth 4.0 (Bluetooth LE)
 Set bestehend aus 2 Leuchten, Bluetooth®-Verteiler, Netzgerät (24 V / 60 W) und Plug&Play-Verbindungsleitungen 1000 mm

Leuchtmittel: LED, Ausführung: Plug&Play, Leistung: 2 x 12 W, Material: Edelstahl

Energieeffizienzklasse: A++ bis A

Diese Leuchte enthält eingebaute LED-Lampen.
 Die Lampen können in der Leuchte nicht ausgetauscht werden.

Weitere Informationen zu dieser Serie finden Sie im Kapitel „Smart Light Solutions“.

Lieferbar ab Januar 2019.

Artikel-Nr.	Farbe	Lichtfarbe	Preis €
18349422	edelstahl	vitaLED® RGBW	689,00

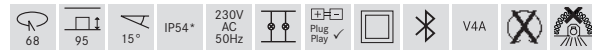

* IP54 bei Einbau in geschlossenen Decken

vitaLED smart Set 4er, Bluetooth NEU

Memory-Funktion: Bei Abschaltung der 230 V - Versorgung wird der zuletzt eingestellte Lichtwert gespeichert.
 Systemvoraussetzung: mind. Android Vers. 4.3 oder iOS Vers. 7.1 / mind. Bluetooth 4.0 (Bluetooth LE)
 Set bestehend aus 4 Leuchten, Bluetooth®-Verteiler, Netzgerät (24 V / 60 W) und Plug&Play-Verbindungsleitungen 1000 mm

Leuchtmittel: LED, Ausführung: Plug&Play, Leistung: 4 x 12 W, Material: Aluminium

Energieeffizienzklasse: A++ bis A

Diese Leuchte enthält eingebaute LED-Lampen.
 Die Lampen können in der Leuchte nicht ausgetauscht werden.

Weitere Informationen zu dieser Serie finden Sie im Kapitel „Smart Light Solutions“.

Lieferbar ab Januar 2019.

Artikel-Nr.	Farbe	Lichtfarbe	Preis €
18348252	alu matt	vitaLED® RGBW	898,00

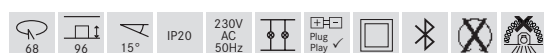

vitaLED smart Set 4er, Bluetooth, V4A NEU

Memory-Funktion: Bei Abschaltung der 230 V - Versorgung wird der zuletzt eingestellte Lichtwert gespeichert.
 Systemvoraussetzung: mind. Android Vers. 4.3 oder iOS Vers. 7.1 / mind. Bluetooth 4.0 (Bluetooth LE)
 Set bestehend aus 4 Leuchten, Bluetooth®-Verteiler, Netzgerät (24 V / 60 W) und Plug&Play-Verbindungsleitungen 1000 mm

Leuchtmittel: LED, Ausführung: Plug&Play, Leistung: 4 x 12 W, Material: Edelstahl

Energieeffizienzklasse: A++ bis A

Diese Leuchte enthält eingebaute LED-Lampen.
 Die Lampen können in der Leuchte nicht ausgetauscht werden.

Weitere Informationen zu dieser Serie finden Sie im Kapitel „Smart Light Solutions“.

Lieferbar ab Januar 2019.

Artikel-Nr.	Farbe	Lichtfarbe	Preis €
18350422	edelstahl	vitaLED® RGBW	1069,00

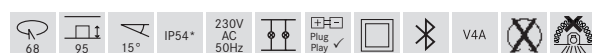

* IP54 bei Einbau in geschlossenen Decken



Referenz:
Elbphilharmonie, Hamburg

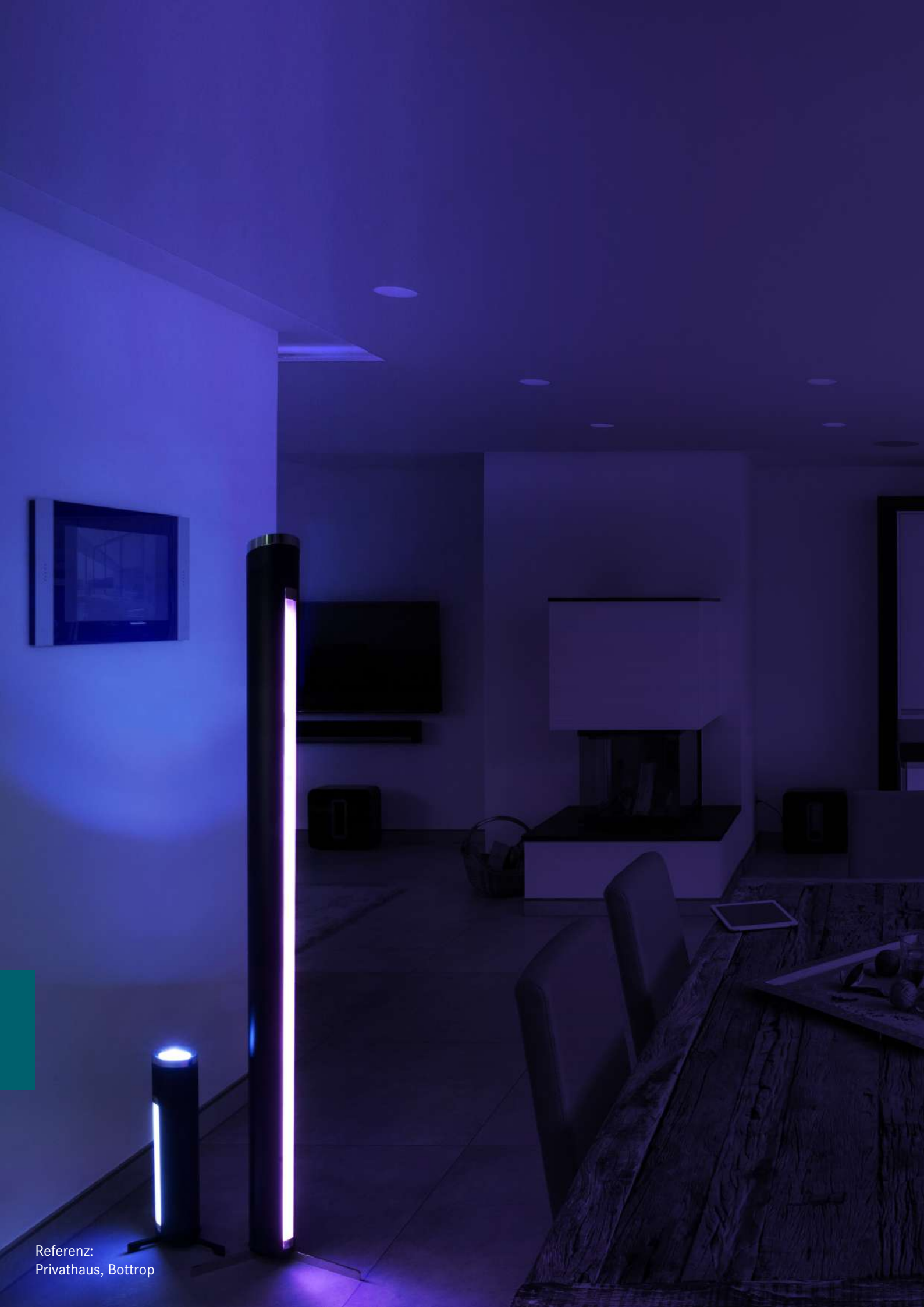

Referenz:
Privathaus, Bottrop

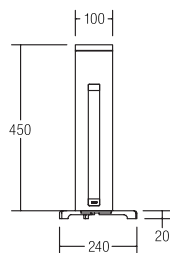

vitaLED® smart Tischleuchte, Bluetooth

Memory-Funktion: Bei Abschaltung der 230 V - Versorgung wird der zuletzt eingestellte Lichtwert gespeichert.

Systemvoraussetzung: mind. Android Vers. 4.3 oder iOS Vers. 7.1 / mind. Bluetooth 4.0 (Bluetooth LE)

Inkl. Lichtquelle:

- Uplight: 4xRGBW-LED, Leistung: max. 27W, Abstrahlwinkel: 44°

- Sidelight: RGBW-Flexplatine, Leistung: max: 7 W

Material: Aluminium / Stahl / Klarglas / Kunststoff satiniert

Leuchtmittel: LED, Leistung: 34 W, Material: Aluminium

Energieeffizienzklasse: A

Diese Leuchte enthält eingebaute LED-Lampen.

Die Lampen können in der Leuchte nicht ausgetauscht werden.

Artikel-Nr.	Farbe	Lichtfarbe	Preis €
18508082	schwarz	vitaLED® RGBW	998,00

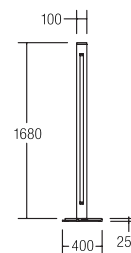
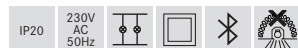

vitaLED® smart Stehleuchte, Bluetooth

Memory-Funktion: Bei Abschaltung der 230 V - Versorgung wird der zuletzt eingestellte Lichtwert gespeichert.

Systemvoraussetzung: mind. Android Vers. 4.3 oder iOS Vers. 7.1 / mind. Bluetooth 4.0 (Bluetooth LE)

Inkl. Lichtquelle:

- Uplight: 4xRGBW-LED, Leistung: max. 27W, Abstrahlwinkel: 44°

- Sidelight: RGBW-Flexplatine, Leistung: max: 28W

Material: Aluminium / Stahl / Klarglas / Kunststoff satiniert

Leuchtmittel: LED, Leistung: 55 W, Material: Aluminium

Energieeffizienzklasse: A

Diese Leuchte enthält eingebaute LED-Lampen.

Die Lampen können in der Leuchte nicht ausgetauscht werden.

Artikel-Nr.	Farbe	Lichtfarbe	Preis €
18509082	schwarz	vitaLED® RGBW	1398,00

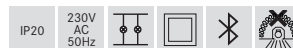

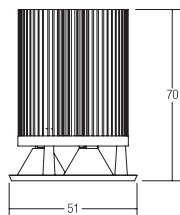

LED-Einsatz mit Linsenoptik MR16, vitaLED®

Anschluss an Verteiler 18301000 & 18314000 nur möglich über Systemkabel 18900000 - 18902000

Leuchtmittel: LED, Ausführung: Plug&Play, Leistung: 14 W, Material: Aluminium / Kunststoff

Zugehörige 12 V Netzteile finden Sie auf Seite 424, zugehörige Steuerungen auf Seite 395.

Energieeffizienzklasse: A

Artikel-Nr.	Lichtfarbe	Abstrahlwinkel	Preis €
18408002	vitaLED® RGBW	40 °	209,10

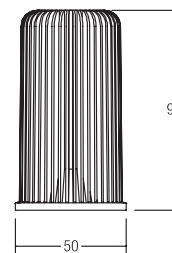

LED-Reflektoreinsatz MR16, vitaLED®

Anschluss an Verteiler 18301000 & 18314000 nur möglich über Systemkabel 18900000 - 18902000

Leuchtmittel: LED, Ausführung: Plug&Play, Leistung: 12 W, Abstrahlwinkel: 60 °, Material: Aluminium

Zugehörige 24 V Netzteile finden Sie ab Seite 426, zugehörige Steuerungen auf Seite 395.

Energieeffizienzklasse: A+

Lieferbar ab Januar 2019.

Artikel-Nr.	Lichtfarbe	Abstrahlwinkel	Preis €
18498002	vitaLED® RGBW	60 °	159,00

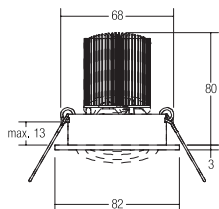

vitaLED®-Einbaustrahler

Anschluss an Verteiler 18301000 & 18314000 nur möglich über Systemkabel 18900000 - 18902000

Leuchtmittel: LED, Leistung: 14 W, Abstrahlwinkel: 40 °, Material: Aluminium

Zugehörige 12 V Netzteile finden Sie ab Seite 424, zugehörige Steuerungen auf Seite 395.

Energieeffizienzklasse: A++ bis A

Diese Leuchte enthält eingebaute LED-Lampen. Die Lampen können in der Leuchte nicht ausgetauscht werden.

Artikel-Nr.	Farbe	Lichtfarbe	Preis €
18426072	weiß	vitaLED® RGBW	227,40
18426252	alu matt	vitaLED® RGBW	227,40

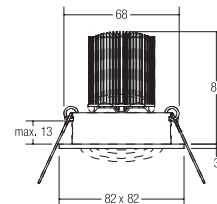

vitaLED®-Einbaustrahler

Anschluss an Verteiler 18301000 & 18314000 nur möglich über Systemkabel 18900000 - 18902000

Leuchtmittel: LED, Leistung: 14 W, Abstrahlwinkel: 40 °, Material: Aluminium

Zugehörige 12 V Netzteile finden Sie ab Seite 424 zugehörige Steuerungen auf Seite 395.

Energieeffizienzklasse: A++ bis A

Diese Leuchte enthält eingebaute LED-Lampen. Die Lampen können in der Leuchte nicht ausgetauscht werden.

Artikel-Nr.	Farbe	Lichtfarbe	Preis €
18427072	weiß	vitaLED® RGBW	229,60
18427252	alu matt	vitaLED® RGBW	229,60



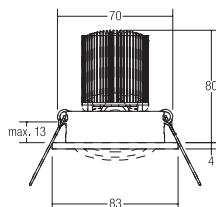

vitaLED®-Einbaustrahler

Anschluss an Verteiler 18301000 & 18314000 nur möglich über Systemkabel 18900000 - 18902000

Leuchtmittel: LED, Leistung: 14 W, Abstrahlwinkel: 40 °, Material: Aluminium

Zugehörige 12 V Netzteile finden Sie ab Seite 424, zugehörige Steuerungen auf Seite 395.

Energieeffizienzklasse: A++ bis A

Diese Leuchte enthält eingebaute LED-Lampen.

Die Lampen können in der Leuchte nicht ausgetauscht werden.

Artikel-Nr.	Farbe	Lichtfarbe	Preis €
18428022	chrom	vitaLED® RGBW	235,50
18428052	gold	vitaLED® RGBW	239,00
18428072	weiß	vitaLED® RGBW	234,00
18428092	edelchrom	vitaLED® RGBW	242,80
18428152	nickel matt	vitaLED® RGBW	242,80

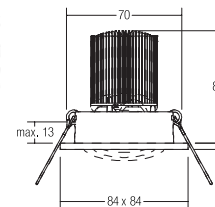

vitaLED®-Einbaustrahler

Anschluss an Verteiler 18301000 & 18314000 nur möglich über Systemkabel 18900000 - 18902000

Leuchtmittel: LED, Leistung: 14 W, Abstrahlwinkel: 40 °, Material: Aluminium

Zugehörige 12 V Netzteile finden Sie ab Seite 424, zugehörige Steuerungen auf Seite 395.

Energieeffizienzklasse: A++ bis A

Diese Leuchte enthält eingebaute LED-Lampen.

Die Lampen können in der Leuchte nicht ausgetauscht werden.

Artikel-Nr.	Farbe	Lichtfarbe	Preis €
18429022	chrom	vitaLED® RGBW	236,70
18429052	gold	vitaLED® RGBW	240,60
18429072	weiß	vitaLED® RGBW	235,30
18429092	edelchrom	vitaLED® RGBW	244,20
18429152	nickel matt	vitaLED® RGBW	244,20



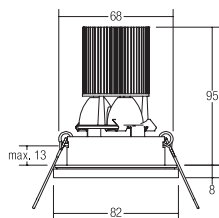

vitaLED®-Einbaudownlight

Anschluss an Verteiler 18301000 & 18314000 nur möglich über Systemkabel 18900000 - 18902000

Leuchtmittel: LED, Leistung: 14 W,
Abstrahlwinkel: 40 °, Material: Aluminium / Glas

Zugehörige 12 V Netzteile finden Sie ab Seite 424, zugehörige Steuerungen auf Seite 395.

Energieeffizienzklasse: A++ bis A

Diese Leuchte enthält eingebaute LED-Lampen.
Die Lampen können in der Leuchte nicht ausgetauscht werden.

Artikel-Nr.	Farbe	Lichtfarbe	Preis €
18430022	chrom	vitaLED® RGBW	238,60
18430072	weiß	vitaLED® RGBW	235,70
18430152	nickel matt	vitaLED® RGBW	237,40

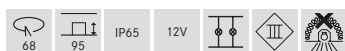



vitaLED® Lichtpunkt

Leuchtmittel: LED, Leistung: 4,5 W, Material: Aluminium / Kunststoff

Anschluss an Konverter 18596 / 18597 nur möglich über Systemkabel 18907 / 18908.

Energieeffizienzklasse: A++ bis A

Diese Leuchte enthält eingebaute LED-Lampen.
Die Lampen können in der Leuchte nicht ausgetauscht werden.

Artikel-Nr.	Farbe	Lichtfarbe	Preis €
18435022	chrom	vitaLED® RGBW	91,00



*IP44 bei Einbau in geschlossenen Decken

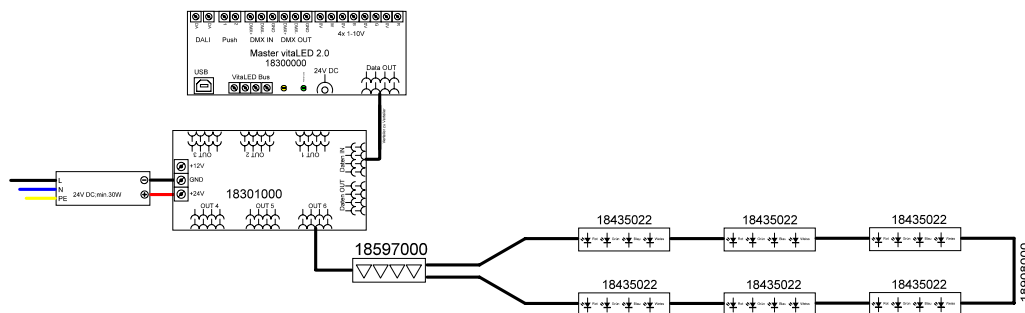

vitaLED® Lichtpunkt-Konverter zu 18435022

Anschluss an Verteiler 18301000 & 18314000 nur möglich über Systemkabel 18900000 - 18902000

Zur Konvertierung von 12 V bzw. 24 V auf 350 mA

Zur Anbindung des Lichtpunktes Art. 18435022 an den Verteiler Art. 18301000.

Anschluss nur über Systemkabel Art. 18900000 an Art. 18301000 möglich.

Umgebungstemperatur (ta): 0°C bis 40°C, Messpunkt (tc): max. 70°C, Material: Aluminium / Kunststoff

Artikel-Nr.	Beschreibung	Preis €
18596000	zur Anbindung von 1-3 Stück Lichtpunkt Art. 18435022	81,20
18597000	zur Anbindung von 4-6 Stück Lichtpunkt Art. 18435022	81,20

vitaLED® Lichtpunkt-Systemkabel zu 18435022

Systemkabel zur Anbindung vom Lichtpunkt

Art. 18435022 an den Konverter

Art. 18596000 / 18597000

bzw. zwischen den Lichtpunkten Art. 18435022.

Artikel-Nr.	Beschreibung	Preis €
18907000	Länge 1000mm	14,40
18908000	Länge 2000mm	15,20

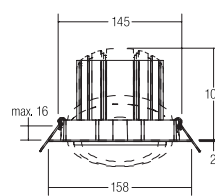
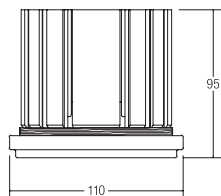

LED-Reflektoreinsatz QR111, vitaLED®

NEU

Anschluss an Verteiler 18301000 & 18314000 nur möglich über Systemkabel 18900000 - 18902000

Leuchtmittel: LED, Ausführung: Plug&Play, Leistung: 25 W, Abstrahlwinkel: 45 °, Material: Aluminium

Zugehörige 24 V Netzteile finden Sie ab Seite 426, zugehörige Steuerungen ab Seite 395.

Energieeffizienzklasse: A+

Artikel-Nr.	Lichtfarbe	Preis €
18496002	vitaLED® RGBW	339,00



vitaLED® 2.0 Einbaustrahler

Anschluss an Verteiler 18301000 & 18314000 nur möglich über Systemkabel 18900000 - 18902000

Leuchtmittel: LED, Ausführung: Plug&Play, Leistung: 25 W, Abstrahlwinkel: 45 °

Zugehörige 24 V Netzteile finden Sie ab Seite 426, zugehörige Steuerungen ab Seite 395.

Energieeffizienzklasse: A++ bis A

Die Leuchte enthält festeingebaute LED-Lampen. Die Lampen können in der Leuchte nicht ausgetauscht werden.

Artikel-Nr.	Farbe	Lichtfarbe	Preis €
18463152	nickel matt	vitaLED® RGBW	389,00
18463172	strukturweiß	vitaLED® RGBW	389,00



vitaLED® 2.0 Einbaudownlight

Anschluss an Verteiler 18301000 & 18314000 nur möglich über Systemkabel 18900000 - 18902000

Leuchtmittel: LED, Ausführung: Plug&Play, Leistung: 25 W, Abstrahlwinkel: 45 °, Material: Aluminium

Zugehörige 24 V Netzteile finden Sie ab Seite 426, zugehörige Steuerungen ab Seite 395.

Energieeffizienzklasse: A++ bis A

Die Leuchte enthält festeingebaute LED-Lampen. Die Lampen können in der Leuchte nicht ausgetauscht werden.

Artikel-Nr.	Farbe	Lichtfarbe	Preis €
18460172	strukturweiß	vitaLED® RGBW	369,00
18460182	strukturschwarz	vitaLED® RGBW	369,00
18460022	chrom	vitaLED® RGBW	369,00





vitaLED® 2.0 Mastersteuerung

Die vitaLED® 2.0 Mastersteuerung dient zur individuellen oder vor-programmierten Farb- und Helligkeitssteuerung von vitaLED-Leuchten, -Einsätzen und -Flex-Bändern.

Die Steuerungsmöglichkeiten im RGBW Farbraum werden über die verwendete Schnittstelle (digital / analog) definiert.

Externe Schnittstellen:

DALI, DMX, 4 x 1-10V oder Taster (potentialfrei)

Produkterweiterung über interne Schnittstellen,

vitaLED BUS:

zur Ansteuerung von 2-, 4- oder 8fach-Taster (benötigtes Zubehör: Busankoppler 18310000)

Data Out:

zur Ansteuerung von vitaLED® Leuchten über Leuchten-Verteiler 18301000 und / oder vitaLED® Flex-Bänder über PWM-Verteiler 18302000

Maße: 153 mm x 102 mm x 26 mm (LxBxH), Umgebungstemperatur: 0° C bis 45° C, Material: Kunststoff.

Die Mastersteuerung ist geeignet zur Hutschienenmontage (9 Teilungseinheiten)

Bei einer Verbindungslänge zwischen Master und Verteiler von mehr als 20 m ist der Master über das Netzgerät Art. 18313000 mit einer Spannung von 24V DC zu versorgen!

Eine Systemaufstellung für zusätzlich benötigte vitaLED Komponenten finden sie auf Seite 461.



vitaLED® 2.0 Leuchten-Verteiler, 6-fach

Der vitaLED® 2.0 Verteiler ist die Leistungseinheit zwischen vitaLED Master und vitaLED Leuchten bzw. vitaLED Einsätzen.

Es können max. 6 Leuchten / Leuchtmittel über vitaLED® 2.0 Systemstecker an einen Verteiler angeschlossen werden.

Die Länge der Datenleitungen zwischen den vitaLED® 2.0 Verteilern (Data IN / Data OUT) hat eine max. Länge von 50 m.

Material: Kunststoff, Umgebungstemperatur: 0° C bis 45° C, Strom: max. 10 A,

Leistung: max. 120 W bei 12 V | max. 240 W bei 24 V, Maße: 126 mm x 54 mm x 31 mm (LxBxH)

Geeignet zur Hutschienenmontage (7,5 Teilungseinheiten).

Eine Systemaufstellung für benötigte vitaLED Systemkomponenten finden sie auf Seite 461.

Artikel-Nr.	Preis €
18300000	400,20



Artikel-Nr.	Preis €
18301000	178,50

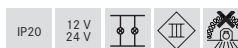



vitaLED® 2.0 Qualityflex-PWM-Verteiler, 2-fach

Der vitaLED® 2.0 PWM-Verteiler ist die Leistungseinheit zwischen vitaLED Master und vitaLED Flex-Bändern.

Anschluss erfolgt über zwei 5-polige Schraubklemmen R-, G-, B-, W-, V+ (12 - 24V DC)

Die Länge der Datenleitungen zwischen den vitaLED® 2.0 Verteilern (Data IN / Data OUT) hat eine max. Länge von 50 m.

Material: Kunststoff, Umgebungstemperatur: 0° C bis 45° C, Strom: max. 10 A,

Leistung: max. 120 W bei 12 V | max. 240 W bei 24 V, Maße: 126 mm x 54 mm x 31 mm (LxBxH)

Geeignet zur Hutschienenmontage (7,5 Teilungseinheiten).

Eine Systemaufstellung für zusätzlich benötigte vitaLED Komponenten finden sie auf Seite 461.



vitaLED® 2.0 DALI-Steuermodul

Die vitaLED® 2.0 DALI Mastersteuerung dient zur individuellen oder vorprogrammierten Farb- und Helligkeitssteuerung von vitaLED-Leuchten, -Einsätzen und -Flex-Bändern über den DALI Bus.

Schnittstelle Data Out zur Ansteuerung von vitaLED® Leuchten über Leuchten-Verteiler 18301000 und / oder vitaLED® Flex-Bänder über PWM-Verteiler 18302000

Maße: 121 mm x 54 mm x 30 mm (LxBxH), Umgebungstemperatur: 0° C bis 45° C, Material: Kunststoff.

Bei einer Verbindungslänge zwischen Master und Verteiler von mehr als 20 m ist der Master über das Netzgerät Art. 18313000 mit einer Spannung von 24V DC zu versorgen!

Eine Systemaufstellung für zusätzlich benötigte vitaLED Komponenten finden sie auf Seite 461.

Artikel-Nr.	Preis €
18302000	146,80

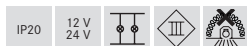

Artikel-Nr.	Preis €
18312000	263,00





vitaLED® smart Leuchten-Verteiler, Bluetooth, 4-fach

Der vitaLED® smart Bluetooth-Verteiler dient zur einfachen und intuitiven APP-Ansteuerung von vitaLED-Leuchten, -Einsätzen und -Flex-Bändern.

Die kostenlose APP für iOS und Android steht im APP-Store zum Download zur Verfügung.

Funktionsumfang:

1. Unabhängige Steuerung aller 4 Farbkanäle (R/G/B/W)
2. Stufenlose Steuerung aller Weißlichttöne von 2.000 bis 10.000 Kelvin
3. Steuern eines Farbverlaufs in Sättigung, Geschwindigkeit und Helligkeit
4. Laden eines persönlichen Fotos zur Auswahl einer Lichtstimmung
5. Gezielte Auswahl eines Farbwertes aus dem RGB-Farbdreieck mit Dimmung
6. Auswahl und Steuerung verschiedener vitaLED® smart Bluetooth®-Verteiler

Es können max. 4 Leuchten / Leuchtmittel über vitaLED® 2.0 Systemstecker diesen Verteiler angeschlossen werden.

Systemerweiterung:

vitaLED-Leuchtenverteiler 18301000

vitaLED-PWM Verteiler 18302000 (wird zur Ansteuerung von vitaLED Flex-Bändern benötigt)

Material: Kunststoff, Umgebungstemperatur: 0 °C bis 45 °C,

Leistung: max. 80 W bei 12 V | max. 160 W bei 24 V,

Maße: 126 mm x 54 mm x 31 mm (LxBxH)

Eine Systemaufstellung für zusätzlich benötigte vitaLED Komponenten finden sie auf Seite 461.

Artikel-Nr.	Preis €
18314000	315,70





vitaLED® 2.0 8-fach Tastelement

Material: Kunststoff / Stahl, Umgebungstemperatur: 0 °C bis 45 °C, geeignet zum Einbau in Hohlwand- und Unterputzdosen (Ø68 mm), Maße: 81 mm x 81 mm x 25 mm

In Verbindung mit dem vitaLED® 2.0 Steuergerät 18300000 und dem Busankoppler 18310000 können folgende Funktionen abgerufen werden (die jeweilige Ansteuerungsmöglichkeit variiert je nach Einstellung der Mastersteuerung):

- Unabhängige Helligkeitssteuerung aller vier Farben (RGBW)
- Speichern von 2 individuellen Farbwerten
- Abrufen von voreingestellten Farbtemperaturen (2.000 K - 10.000 K)
- Abrufen von 11 Farbverläufen / Farbpartitiden
- Stufenlose Geschwindigkeitsregelung der Farbverläufe / Farbpartitiden

Drei Farbverläufe:

1. RGB (schnell) Rot, Grün, Blau, Türkis, Violett, Gelb, Weiß
2. RGB (sanft) Blau, Türkis, Violett, Rot, Pink, Gelb, Grün, Weiß, Weiß-Blau
3. RGBW (sanft) Rot, Rot-Weiß, Weiß-Gelb, Gelb, Grün, Grün-Weiß, Weiß-Blau, Türkis, Blau, Violett, Violett-Weiß, Weiß

Vier Farbpartitiden:

1. Farbfrische | 2. Abendrot | 3. Frühlingserwachen | 4. Biorhythmus

2-adrige Leitung (z.B. J-Y(St)Y) max. 30 m zur Verbindung zum Busankoppler 18310000.



vitaLED® 2.0 4-fach Tastelement

Material: Kunststoff / Stahl, Umgebungstemperatur: 0 °C bis 45 °C, geeignet zum

Einbau in Hohlwand- und Unterputzdosen (Ø68 mm), Maße: 81 mm x 81 mm x 25 mm

In Verbindung mit dem vitaLED® 2.0 Steuergerät 18300000 und dem Busankoppler

18310000 können folgende Funktionen abgerufen werden (die jeweilige Ansteuerungsmöglichkeit

variiert je nach Einstellung der Mastersteuerung) :

- Abrufen von voreingestellten Farbtemperaturen (2.000 K - 10.000 K)
- Abrufen von 3 Farbverläufen / Farbpartitiden
- Stufenlose Geschwindigkeitsregelung der Farbverläufe / der Farbpartitide

zwei Farbverläufe: 1. RGB (sanft) Rot, Grün, Blau, Türkis, Violett, Gelb, Weiß

2. RGBW (sanft) Rot, Rot-Weiß, Weiß-Gelb, Gelb, Grün, Grün-Weiß, Weiß-Blau, Türkis, Blau, Violett, Violett-Weiß, Weiß

eine Farbpartitide: Biorhythmus

- Abrufen von voreingestellten Farbwerten: Kaltweiß, Warmweiß, Nutzlicht

2-adrige Leitung (z.B. J-Y(St)Y) max. 30 m zur Verbindung zum Busankoppler

Artikel-Nr.	Farbe	Preis €
18304070	weiß	305,20
18304080	schwarz	305,20
18304220	edelstahl	336,90
18304250	alu matt	336,90

IP20

Artikel-Nr.	Farbe	Preis €
18305070	weiß	263,00
18305080	schwarz	263,00
18305220	edelstahl	294,60
18305250	alu matt	294,60

IP20



vitaLED® 2.0 2-fach Tastelement

Material: Kunststoff / Stahl, Umgebungstemperatur: 0 °C bis 45 °C, geeignet zum Einbau in Hohlwand- und Unterputzdosen (Ø68mm), Maße: 81 mm x 81 mm x 25 mm

In Verbindung mit dem vitaLED® 2.0 Steuergerät 18300000 und dem Busankoppler

18310000 können folgende Funktionen abgerufen werden:

- Leistungssteigernde Morgenfrische
 - Beruhigende Abendröte
 - Die beiden Lichtszenen können stufenlos gedimmt werden
- 2-adrige Leitung (z.B. J-Y(St)Y) max. 30 m zur Verbindung zum Busankoppler 18310000.



vitaLED® 2.0 Sensor-Touch-Modul

Material: Kunststoff / Stahl, Umgebungstemperatur: 0 °C bis 45 °C, geeignet zum Einbau in Hohlwand- und Unterputzdosen (Ø68 mm), Maße: 81 mm x 81 mm x 25 mm

In Verbindung mit dem vitaLED® 2.0 Steuergerät 18300000 und dem Busankoppler

18310000 können folgende Funktionen abgerufen werden:

- Unabhängige Helligkeitssteuerung aller vier Farben (RGBW)
- Speichern von 3 individuellen Farbwerten
- Abrufen von voreingestellten Farbtemperaturen (2.000 K - 10.000 K)
- Abrufen von 11 Farbverläufen / Farbpartitiden
- Stufenlose Geschwindigkeitsregelung der 11 Farbverläufe / Farbpartitiden

sechs Farbverläufe:

2-adrige Leitung (z.B. J-Y(St)Y) max. 30 m zur Verbindung zum Busankoppler 18310000.

1. RGB (sanft) Rot, Grün, Blau, Türkis, Violett, Gelb, Weiß
 2. RGB (sanft) Blau, Türkis, Violett, Rot, Pink, Gelb, Grün, Weiß, Weiß-Blau
 3. RGB (abrupt) Grün, Rot, Blau, Violett, Pink, Orange, Gelb, Weiß
 4. RGBW (sanft) Rot, Rot-Weiß, Weiß-Gelb, Gelb, Grün, Grün-Weiß, Weiß-Blau, Türkis, Blau, Violett, Violett-Weiß, Weiß
 5. RGBW (sanft) Kaltweiß, Weiß, Warmweiß, Gelb, Orange, Rot, Violett, Türkis, Weiß-Blau, Blau, Weiß
 6. RGBW (abrupt) Grün, Rot, Blau, Weiß, Türkis, Violett, Violett-Weiß, Pink, Pink-Weiß, Gelb, Gelb-Weiß, Weiß, Weiß-Grün
- fünf Farbpartitiden 1. Farbfrische | 2. Abendrot | 3. Indian Summer | 4. Frühlingserwachen | 5. Biorhythmus

2-adrige Leitung (z.B. J-Y(St)Y) max. 30 m zur Verbindung zum Busankoppler 18310000.

Artikel-Nr.	Farbe	Preis €
18306070	weiß	252,40
18306080	schwarz	252,40
18306220	edelstahl	284,10
18306250	alu matt	284,10

IP20

Artikel-Nr.	Farbe	Preis €
18307070	weiß	368,60
18307080	schwarz	368,60
18307220	edelstahl	379,10
18307250	alu matt	379,10

IP20



vitaLED® 2.0 Buskoppler zu 18304 / 18305 / 18306 / 18307

Material: Kunststoff, Umgebungstemperatur: 0 °C bis 45 °C,
 Maße: 92 mm x 52,5 mm x 62,5 mm
 Geeignet zur Hutschienenmontage (3 Teilungseinheiten)
 In Verbindung mit dem Master (Art. 18300000) können die Tastelemente und das Sensor-Touch-Modul (Art. 18304... - Art. 18307...) zur Ansteuerung eines vitaLED® 2.0 Systems eingebunden werden. 2-adrige Leitung (z.B. J-Y(St)Y) max. 30 m zu Verbindung zum Tastmodul oder Sensor-Touch-Modul 18304...-18307. 4-adrige Leitung geschirmt (z.B. J-Y(St)Y) max. 6 m zur Verbindung zum Master 18300000.



LED-Netzgerät 24V, nicht dimmbar

Material: Kunststoff, Primärspannung: 85-260 V AC / 50 Hz // 120-370 V DC,
 Umgebungstemperatur: 20 °C bis 60 °C,
 Maße: 93 mm x 25 mm x 56 mm
 Geeignet zur Hutschienenmontage (1,5 Teilungseinheiten)
 Maße: L x B x H: 93 x 25 x 56 mm, Art der Dimmung: nicht dimmbar,
 Umgebungstemperatur (ta): 0°C bis 40° C, Messpunkt (tc): max. 70°C

Artikel-Nr.	Farbe	Preis €
18310000	grau	315,70



Artikel-Nr.	Sekundärspannung	Leistung	Preis €
18309000	24 V	1-15 W	38,10





LED-Netzgerät

Material: Kunststoff, Primärspannung: 90-260 V AC / 50 Hz // 130-370 V DC,

Umgebungstemperatur: 0 °C bis 40 °C,

Maße: 92 mm x 52,5 mm x 62,5 mm

Für die Stromversorgung der Mastersteuerungen

Art. 18300000 und Art. 18312000

Umgebungstemperatur (ta): 0°C bis 40° C, Messpunkt (tc): max. 70°C

Artikel-Nr.	Sekundärspannung	Sekundärstrom	Preis €
18313000	24 V	max. 250 mA	29,50



vitaLED® 2.0 Kabelsatz zur Verlängerung

Anbindungssatz zur Signalübertragung bei vorinstallierten Steuerleitungen vom Anschluss zum Verteiler 1 Stück (IN) oder vom Verteiler zur Leuchte 2 Stück (IN und OUT).

Zum Anschluss wird bauseitig min. eine 6-adrige Zuleitung benötigt (V+, V-, R, G, B, W).

Artikel-Nr.	Beschreibung	Preis €
18909000	Anschlußleitung IN zu Plug & Play-Verteiler 200mm	13,20
18906000	Anbindungssatz (IN/OUT) vom Verteiler zur Leuchte 200mm	26,40



vitaLED® 2.0 8-polige-Leitung

Systemkabel: Verteiler zur Leuchte

Artikel-Nr.	Beschreibung	Preis €
18900000	Systemkabel 1000mm	14,40
18901000	Systemkabel 2000mm	17,50
18902000	Verbinder für Systemkabel 100mm	11,60



vitaLED® 2.0 Systemkabel

Systemkabel zur Signalweiterführung; Master zum Verteiler / Verteiler zu Verteiler.

Artikel-Nr.	Beschreibung	Preis €
18903000	L: 500 mm	4,90
18904000	L: 5000 mm	15,30
18905000	L: 10000 mm	26,40

LED-Module

Reflektoren- und Linsentechnik





S. 409-411
QR111-Einsätze



S. 404-408
MR16-Einsätze



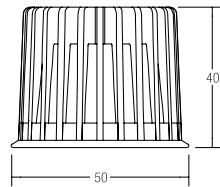

LED-Reflektoreinsatz MR16, 3W

Leuchtmittel: LED, Ausführung: Plug&Play, Leistung: 3 W, Abstrahlwinkel: 38 °, Material: Aluminium / Glas

Zugehörige 350 mA Konverter finden sie ab Seite 414.

Energieeffizienzklasse: A++

Artikel-Nr.	Lichtstrom	Lichtfarbe	Preis €
12925003	273 lm	2700 K	34,00
12926003	288 lm	3000 K	34,00
12925004	301 lm	4000 K	34,00



LED-Reflektoreinsatz MR16, 6W

NEU

Leuchtmittel: LED, Ausführung: Plug&Play, Leistung: 6 W, Abstrahlwinkel: 38 °, Material: Aluminium / Glas

Zugehörige 350 mA Konverter finden sie ab Seite 414.

Energieeffizienzklasse: A+

Artikel-Nr.	Lichtstrom	Lichtfarbe	Preis €
12923003	553 lm	2700 K	50,00
12924003	577 lm	3000 K	50,00
12924004	615 lm	3500 K	50,00
12923004	649 lm	4000 K	50,00



LED-Reflektoreinsatz MR16, 6W dim2warm

NEU

Wird die Leuchte gedimmt, verringert sich die Farbtemperatur.

Leuchtmittel: LED, Ausführung: Plug&Play, Leistung: 6 W, Abstrahlwinkel: 38 °, Material: Aluminium / Glas

Zugehörige 350 mA Konverter finden sie ab Seite 414.

Energieeffizienzklasse: A+

Artikel-Nr.	Lichtstrom	Lichtfarbe	Preis €
12963003	507 lm	3000 - 1800 K	59,00





LED-Reflektoreinsatz MR16, 12W

NEU

Leuchtmittel: LED, Ausführung: Plug&Play, Farbwiedergabe: CRI > 80,
Leistung: 12 W, Abstrahlwinkel: 38 °, Material: Aluminium / Glas

Zugehörige 350 mA Konverter finden sie ab Seite 414.

Energieeffizienzklasse: A+

Artikel-Nr.	Lichtstrom	Lichtfarbe	Preis €
12953003	1100 lm	2700 K	79,90
12954003	1163 lm	3000 K	79,90
12954004	1210 lm	3500 K	79,90
12953004	1257 lm	4000 K	79,90



LED-Reflektoreinsatz MR16, 12W dim2warm

NEU

Leuchtmittel: LED, Ausführung: Plug&Play, Leistung: 12 W, Abstrahlwinkel: 38 °, Material: Aluminium / Glas

Zugehörige 350 mA Konverter finden sie ab Seite 414.

Energieeffizienzklasse: A+

Artikel-Nr.	Lichtstrom	Lichtfarbe	Preis €
12965003	887 lm	3000 - 1800 K	89,00



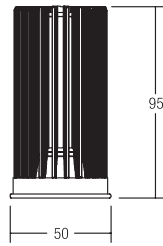

LED-Reflektoreinsatz MR16, 12,5W Sunlike CRI > 97

NEU

Weitere Informationen zu der Sunlike Technologie finden Sie im Kapitel „Smart Light Solutions“.

Leuchtmittel: LED, Ausführung: Plug&Play, Leistung: 12,5 W, Abstrahlwinkel: 38 °, Material: Aluminium / Glas

Zugehörige 350 mA Konverter finden sie ab Seite 414.

Energieeffizienzklasse: A

Artikel-Nr.	Lichtstrom	Farbwiedergabe	Lichtfarbe	Preis €
12983003	920 lm	CRI > 97	3000 K	89,00

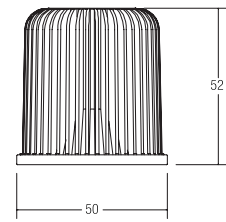

LED-Reflektoreinsatz MR16, 8W 24V DC

NEU

Leuchtmittel: LED, Ausführung: LED, Leistung: 8 W, Abstrahlwinkel: 60 °, Material: Aluminium / Glas

Zugehörige 24 V Netzteile finden sie ab Seite 426.

Energieeffizienzklasse: A+

Vorraussichtlich lieferbar ab Januar 2019.

Artikel-Nr.	Lichtstrom	Lichtfarbe	Preis €
12823003	840 lm	2850 K	79,00

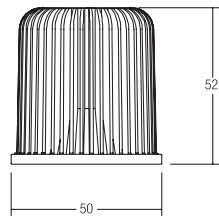
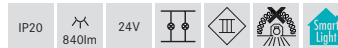

LED-Reflektoreinsatz MR16, 8W TunableWhite

NEU

Anschlussleitung: 3-adrig
Ansteuerung: negativ, gemeinsame Anode (CA)

Leuchtmittel: LED, Ausführung: LED, Leistung: 8 W, Abstrahlwinkel: 60 °, Material: Aluminium / Glas

Zugehörige 24 V Netzteile finden sie ab Seite 426.

Energieeffizienzklasse: A+

Vorraussichtlich lieferbar ab Januar 2019.

Artikel-Nr.	Lichtstrom	Lichtfarbe	Preis €
12843004	710 lm	2000 - 6500 K	99,00

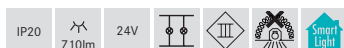

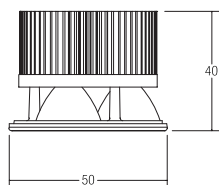

LED-Einsatz mit Linsenoptik MR16, 3,3W

Leuchtmittel: LED, Leistung ca. 3,3W, Material: Aluminium / Kunststoff
Zugehörige 350 mA Konverter finden Sie ab Seite 414.

Artikel-Nr.	Lichtstrom	Energieeffizienzklasse	Lichtfarbe	Abstrahlwinkel	Preis €
R3705W2	314 lm	A++	6500 K	25 °	64,10
R3705W4	300 lm	A++	6500 K	45 °	64,10
R3705W6	291 lm	A++	6500 K	60 °	64,10
R3705NW2	290 lm	A++	4100 K	25 °	64,10
R3705NW4	283 lm	A++	4100 K	45 °	64,10
R3705NW6	279 lm	A++	4100 K	60 °	64,10
R3705WW2	176 lm	A+	3000 K	25 °	64,10
R3705WW4	172 lm	A+	3000 K	45 °	64,10
R3705WW6	169 lm	A+	3000 K	60 °	64,10

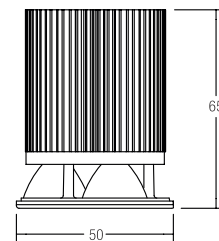
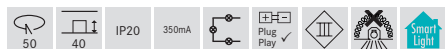

LED-Einsatz mit Linsenoptik MR16, 6,7W

Leuchtmittel: LED, Leistung ca. 6,7W, Material: Aluminium / Kunststoff
Zugehörige 700 mA Konverter finden Sie ab Seite 419.

Artikel-Nr.	Lichtstrom	Energieeffizienzklasse	Lichtfarbe	Abstrahlwinkel	Preis €
R3701W2	442 lm	A	6500 K	25 °	88,40
R3701W4	439 lm	A	6500 K	45 °	88,40
R3701W6	435 lm	A	6500 K	60 °	88,40
R3701NW2	435 lm	A	4100 K	25 °	88,40
R3701NW4	423 lm	A	4100 K	45 °	88,40
R3701NW6	416 lm	A	4100 K	60 °	88,40
R3701WW2	281 lm	A	3000 K	25 °	88,40
R3701WW4	274 lm	A	3000 K	45 °	88,40
R3701WW6	269 lm	A	3000 K	60 °	88,40

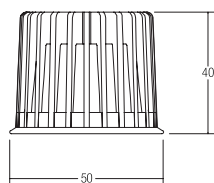
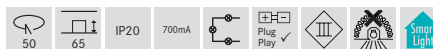

LED-Einsatz DISC, MR16 mit Linsenoptik, 6W

NEU

Leuchtmittel: LED, Ausführung: Plug&Play, Farbwiedergabe: CRI>80,
Leistung: 6 W, Abstrahlwinkel: 38 °, Material: Aluminium / Kunststoff

Zugehörige 350 mA Konverter finden sie ab Seite 414.

Energieeffizienzklasse: A+

Artikel-Nr.	Lichtstrom	Lichtfarbe	Preis €
12920003	590 lm	3000 K	29,00
12920004	640 lm	4000 K	29,00





LED-Einsatz mit Linsenoptik MR16, RGB

Ausführung: LED, Leistung: 13,8 W, Abstrahlwinkel: 45 °, Material: Aluminium / Kunststoff

Zugehörige 12 V Netzteile finden Sie auf Seite 424 zugehörige Steuerungen auf Seite 432.

Energieeffizienzklasse: Spezialprodukt *

Artikel-Nr.	Lichtfarbe	Preis €
18101001	RGB	125,70

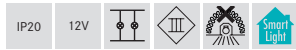

Spezialprodukt * (Details siehe Seite 545)

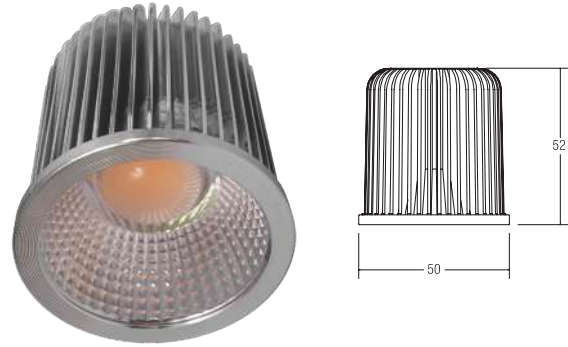

LED-Reflektoreinsatz MR16, 8W dim4colour (RGB+WW) NEU

RGB+WW
Anschlussleitung: 5-adrig
Ansteuerung: negativ, gemeinsame Anode (CA)

Leuchtmittel: LED, Ausführung: Plug&Play, Leistung: 8 W, Abstrahlwinkel: 60 °, Material: Aluminium

Zugehörige 24 V Netzteile finden Sie auf Seite 426 zugehörige Steuerungen ab Seite 432.

Energieeffizienzklasse: A+

Artikel-Nr.	Lichtfarbe	Preis €
18438002	RGB + WW	99,00



LED-Einsatz mit Linsenoptik MR16, vitaLED®

Anschluss an Verteiler 18301000 & 18314000 nur möglich über Systemkabel
18900000 - 18902000

Leuchtmittel: LED, Ausführung: Plug&Play, Leistung: 14 W, Material: Aluminium / Kunststoff

Zugehörige 12 V Netzteile finden Sie auf Seite 424 zugehörige Steuerungen auf Seite 432.

Energieeffizienzklasse: A

Artikel-Nr.	Lichtfarbe	Abstrahlwinkel	Preis €
18408002	vitaLED® RGBW	40 °	209,10

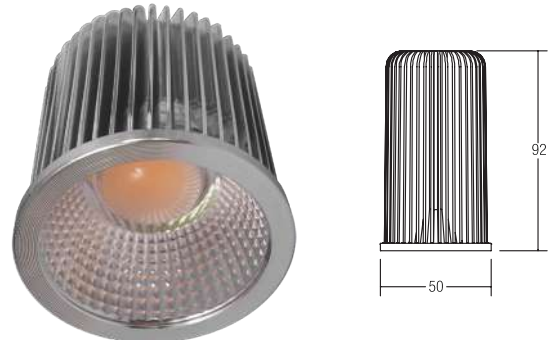

LED-Reflektoreinsatz MR16, vitaLED® NEU

Anschluss an Verteiler 18301000 & 18314000 nur möglich über Systemkabel
18900000 - 18902000

Leuchtmittel: LED, Ausführung: Plug&Play, Leistung: 12 W, Abstrahlwinkel: 60 °, Material: Aluminium

Zugehörige 24 V Netzteile finden Sie ab Seite 426.

Energieeffizienzklasse: A+

Vorraussichtlich lieferbar ab Januar 2019.

Artikel-Nr.	Lichtfarbe	Abstrahlwinkel	Preis €
18498002	vitaLED® RGBW	60 °	159,00



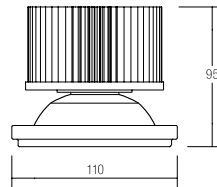

LED-Reflektoreinsatz QR111

NEU

Leuchtmittel: LED, Ausführung: LED, Leistung: 31W, Farbwiedergabe: CRI > 90

Zugehörige 1050mA Konverter finden sie ab Seite 422.

Energieeffizienzklasse: A+

Artikel-Nr.	Lichtfarbe	Abstrahlwinkel	Lichtstrom	Preis €
12941027	2700 K	18 °	3150 lm	149,00
12941030	3000 K	18 °	3270 lm	149,00
12941035	3500 K	18 °	3360 lm	149,00
12941040	4000 K	18 °	3450 lm	149,00
12943027	2700 K	30 °	3150 lm	149,00
12943030	3000 K	30 °	3270 lm	149,00
12943035	3500 K	30 °	3360 lm	149,00
12943040	4000 K	30 °	3450 lm	149,00
12945027	2700 K	50 °	3150 lm	149,00
12945030	3000 K	50 °	3270 lm	149,00
12945035	3500 K	50 °	3360 lm	149,00
12945040	4000 K	50 °	3450 lm	149,00

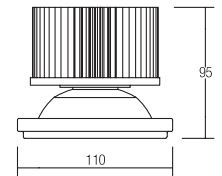

LED-Reflektoreinsatz QR111, Sunlike

NEU

Weitere Informationen zu der Sunlike Technologie finden Sie im Kapitel „Smart Light Solutions“.

Leuchtmittel: LED, Leistung: 25,4W, Ausführung: LED, Farbwiedergabe: CRI > 97

Zugehörige 1050mA Konverter finden sie ab Seite 422.

Energieeffizienzklasse: A

Artikel-Nr.	Lichtfarbe	Abstrahlwinkel	Lichtstrom	Preis €
12984030	3000 K	18 °	1950 lm	169,00
12985030	3000 K	30 °	1950 lm	169,00
12986030	3000 K	50 °	1950 lm	169,00



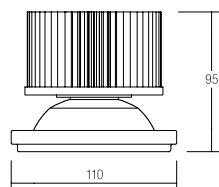

LED-Reflektoreinsatz QR 111, dim2warm

NEU

Weitere Informationen zu der dim2warm Technologie finden Sie im Kapitel „Smart Light Solutions“.

Leuchtmittel: LED, Leistung: 25W, Ausführung: Plug&Play, Farbwiedergabe: CRI > 90

Zugehörige 700 mA Konverter finden sie ab Seite 419.

Energieeffizienzklasse: A

Artikel-Nr.	Lichtfarbe	Abstrahlwinkel	Lichtstrom	Preis €
12974030	3000 - 1800 K	18 °	1950 lm	149,00
12975030	3000 - 1800 K	30 °	1950 lm	149,00
12976030	3000 - 1800 K	50 °	1950 lm	149,00

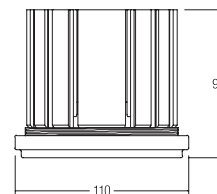

LED-Reflektoreinsatz QR1 11, vitaLED®

NEU

Anschluss an Verteiler 18301000 & 18314000 nur möglich über Systemkabel 18900000 - 18902000

Leuchtmittel: LED, Ausführung: Plug&Play, Leistung: 25 W, Abstrahlwinkel: 45 °, Material: Aluminium

Zugehörige 24 V Netzteile finden Sie ab Seite 426.

Energieeffizienzklasse: A+

Artikel-Nr.	Lichtfarbe	Preis €
18496002	vitaLED® RGBW	339,00





Betriebs- technik





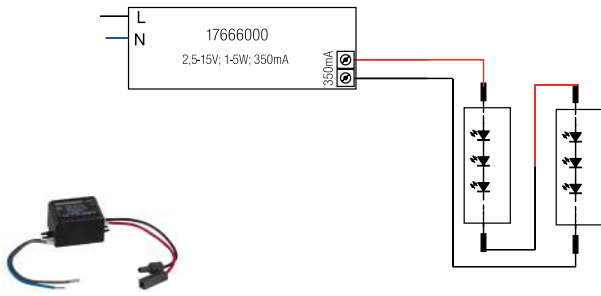

LED-Konverter 350 mA, schaltbar

Maße: L x B x H: 52 x 30 x 23 mm, Eingangsspannung: 220-240 V AC, Leistung: 1-5 W, Schaltungsart sekundärseitig: Reihenschaltung, Frequenz: 47-63 Hz, Art der Dimmung: schaltbar, Umgebungstemperatur (ta): -20°C bis +50°C, Messpunkt (tc): max. +85°C, Material: Kunststoff, Lieferung: Plug&Play-Ausführung mit 110 mm P&P-Ausgangsleitung

Artikel-Nr.	Strom	Konfektionierung	Leistung	Preis €
17666000	350 mA	Plug&Play	1-5 W	28,60

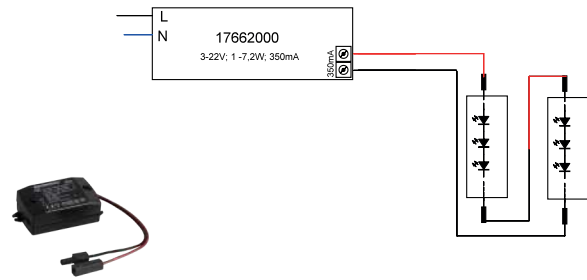
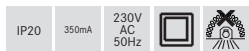

LED-Konverter 350 mA, schaltbar

Maße: L x B x H: 68 x 35 x 21 mm, Eingangsspannung: 220-240 V AC, Leistung: 1-7,2 W, Schaltungsart sekundärseitig: Reihenschaltung, Frequenz: 50-60 Hz, Art der Dimmung: schaltbar, Umgebungstemperatur (ta): -20°C bis +50°C, Messpunkt (tc): max. +75°C, Material: Kunststoff, Lieferung: Plug&Play-Ausführung mit 110 mm P&P-Ausgangsleitung

Artikel-Nr.	Strom	Konfektionierung	Leistung	Preis €
17662000	350 mA	Plug&Play	1-7,2 W	21,90
17662010	350 mA	ohne	1-7,2 W	19,90
17662020	350 mA	Plug&Play + Anschlussbox	1-7,2 W	28,90

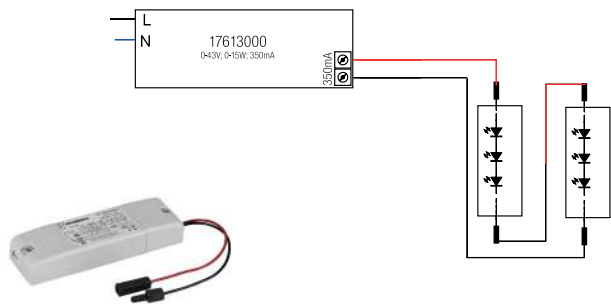

LED-Konverter 350 mA, schaltbar

Maße: L x B x H: 115 x 34 x 19 mm, Eingangsspannung: 100-240 V AC, 176-280 V DC, Leistung: 0-15 W, Schaltungsart sekundärseitig: Reihenschaltung, Frequenz: 50-60 Hz, Art der Dimmung: schaltbar, Umgebungstemperatur (ta): -25°C bis +45°C, Messpunkt (tc): max. +75°C, Material: Kunststoff, Lieferung: Plug&Play-Ausführung mit 110 mm P&P-Ausgangsleitung

Artikel-Nr.	Strom	Konfektionierung	Leistung	Preis €
17613000	350 mA	Plug&Play	0-15 W	37,00
17613010	350 mA	ohne	0-15 W	35,00
17613020	350 mA	Plug&Play + Anschlussbox	0-15 W	44,00

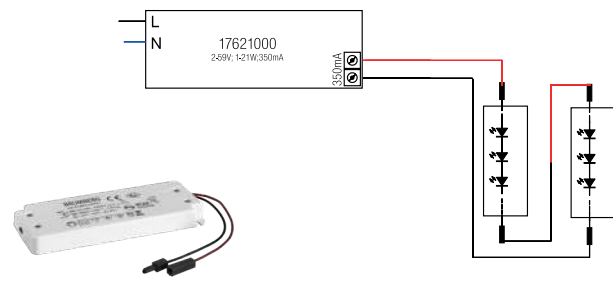

LED-Konverter 350 mA, schaltbar

Maße: L x B x H: 128 x 50 x 13 mm, Eingangsspannung: 220-240 V AC, Leistung: 1-21 W, Schaltungsart sekundärseitig: Reihenschaltung, Frequenz: 50-60 Hz, Art der Dimmung: schaltbar, Umgebungstemperatur (ta): -20°C bis +45°C, Messpunkt (tc): max. +85°C, Material: Kunststoff, Lieferung: Plug&Play-Ausführung mit 110 mm P&P-Ausgangsleitung

Artikel-Nr.	Strom	Konfektionierung	Leistung	Preis €
17621000	350 mA	Plug&Play	1-21 W	41,90
17621010	350 mA	ohne	1-21 W	39,90
17621020	350 mA	Plug&Play + Anschlussbox	1-21 W	48,90



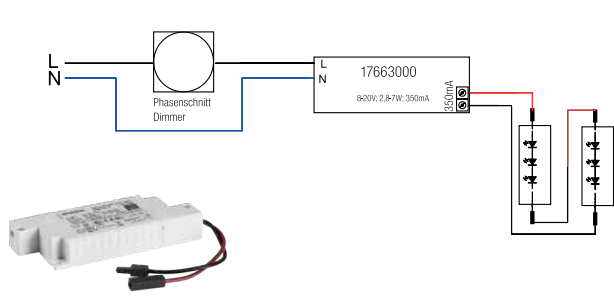

LED-Konverter 350 mA, Phasenabschnitt dimmbar

Maße: L x B x H: 110 x 50 x 19 mm, Eingangsspannung: 198-264 V AC, Leistung: 2,8-7 W, Schaltungsart sekundärseitig: Reihenschaltung, Frequenz: 47,5-63 Hz, Art der Dimmung: Phasenabschnitt, Umgebungstemperatur (ta): -20°C bis +50°C, Messpunkt (tc): max. +80°C, Material: Kunststoff, Lieferung: Plug&Play-Ausführung mit 110 mm P&P-Ausgangsleitung

Artikel-Nr.	Strom	Konfektionierung	Leistung	Preis €
17663000	350 mA	Plug&Play	2,8-7 W	26,90
17663010	350 mA	ohne	2,8-7 W	24,90
17663020	350 mA	Plug&Play + Anschlussbox	2,8-7 W	33,90

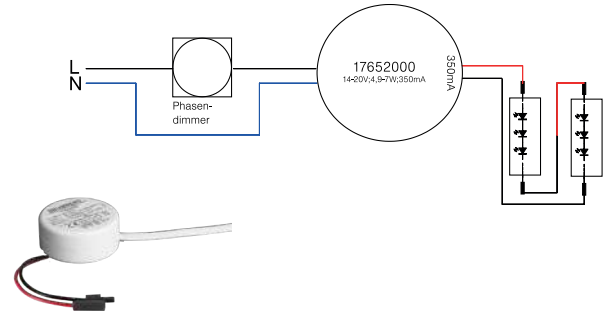

LED-Rundkonverter 350 mA, Phasenabschnitt dimmbar

Maße: D x H: 51 x 24 mm, Eingangsspannung: 220-240 V AC, Leistung: 4,9-7 W, Schaltungsart sekundärseitig: Reihenschaltung, Frequenz: 50 Hz, Art der Dimmung: Phasenabschnitt, Umgebungstemperatur (ta): -20°C bis +50°C, Messpunkt (tc): max. +85°C, Material: Kunststoff, Lieferung: Plug&Play-Ausführung mit 110 mm P&P-Ausgangsleitung

Artikel-Nr.	Strom	Konfektionierung	Leistung	Preis €
17652000	350 mA	Plug&Play	4,9-7 W	36,50
17652020	350 mA	Plug&Play + Anschlussbox	4,9-7 W	43,50

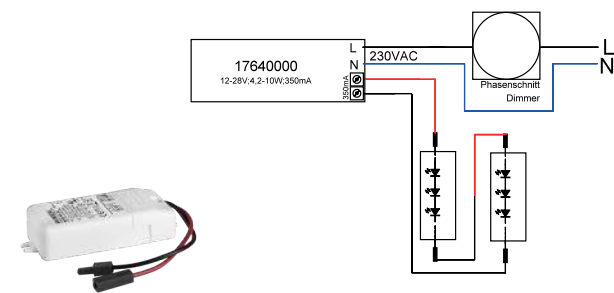

LED-Konverter 350 mA, Phasenabschnitt dimmbar

NEU

Dieses Netzgerät ist durch Sicherungseinrichtungen gegen Überspannung und Kurzschluss sowie thermische und elektrische Überlastung geschützt. Die Eingangs- und die Ausgangsklemme ist für Leitungen mit einem Querschnitt von bis zu 2,5 mm² geeignet. Maße: L x B x H: 102 x 38 x 21 mm, Eingangsspannung: 220-240 V AC, Leistung: 4,2 - 10 W, Schaltungsart sekundärseitig: Reihenschaltung, Frequenz: 50-60 Hz, Art der Dimmung: Phasenabschnitt, Umgebungstemperatur (ta): -25°C bis +45°C, Messpunkt (tc): +70°C, Material: Kunststoff, Lieferung: Plug&Play-Ausführung mit 110 mm P&P-Ausgangsleitung

Artikel-Nr.	Strom	Konfektionierung	Leistung	Preis €
17640000	350 mA	Plug&Play	4,2 - 10 W	36,00
17640010	350 mA	ohne	4,2 - 10 W	34,00
17640020	350 mA	Plug&Play + Anschlussbox	4,2 - 10 W	42,00



Nachfolger von: 17635...

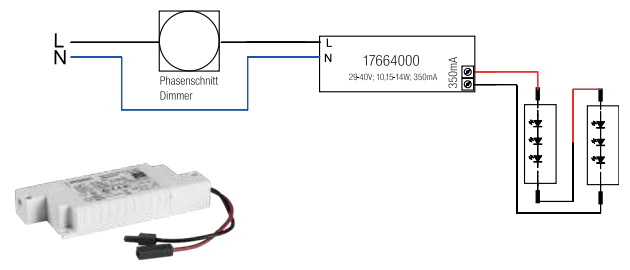

LED-Konverter 350 mA, Phasenabschnitt dimmbar

Maße: L x B x H: 125 x 51 x 20 mm, Eingangsspannung: 220-240 V AC, Leistung: 10,15-14 W, Schaltungsart sekundärseitig: Reihenschaltung, Frequenz: 50 Hz, Art der Dimmung: Phasenabschnitt, Umgebungstemperatur (ta): -20°C bis +50°C, Messpunkt (tc): max. +80°C, Material: Kunststoff, Lieferung: Plug&Play-Ausführung mit 110 mm P&P-Ausgangsleitung

Artikel-Nr.	Strom	Konfektionierung	Leistung	Preis €
17664000	350 mA	Plug&Play	10,15-14 W	37,00
17664010	350 mA	ohne	10,15-14 W	35,00
17664020	350 mA	Plug&Play + Anschlussbox	10,15-14 W	44,00



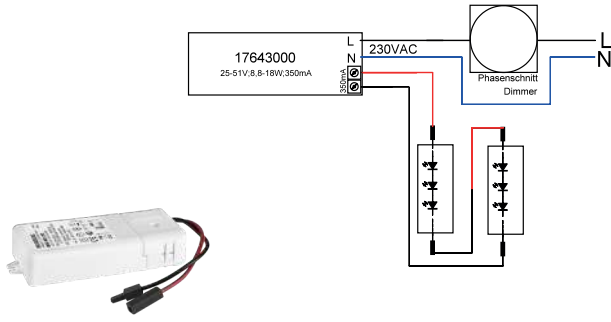

LED-Konverter 350 mA, Phasenabschnitt dimmbar

NEU

Dieses Netzgerät ist durch Sicherungseinrichtungen gegen Überspannung und Kurzschluss sowie thermische und elektrische Überlastung geschützt. Die Eingangs- und die Ausgangsklemme ist für Leitungen mit einem Querschnitt von bis zu 1,5 mm² geeignet. Maße: L x B x H: 110,5 x 52 x 22 mm, Eingangsspannung: 220-240 V AC, Leistung: 8,75 - 18 W, Schaltungsart sekundärseitig: Reihenschaltung, Frequenz: 50-60 Hz, Art der Dimmung: Phasenabschnitt, Umgebungstemperatur (ta): -25°C bis +50°C, Messpunkt (tc): +75°C, Material: Kunststoff, Lieferung: Plug&Play-Ausführung mit 110 mm P&P-Ausgangsleitung

Artikel-Nr.	Strom	Konfektionierung	Leistung	Preis €
17643000	350 mA	Plug&Play	8,75 - 18 W	38,00
17643010	350 mA	ohne	8,75 - 18 W	36,00
17643020	350 mA	Plug&Play + Anschlussbox	8,75 - 18 W	44,00



Nachfolger von: 17639...

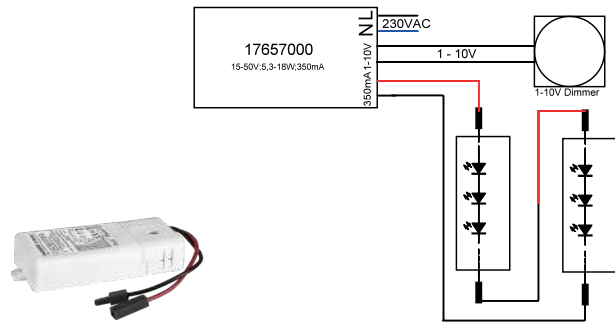

LED-Konverter 350 mA, 1-10 V dimmbar (analog)

NEU

Dieses Netzgerät ist durch Sicherungseinrichtungen gegen Überspannung und Kurzschluss sowie thermische und elektrische Überlastung geschützt. Die Eingangs- und die Ausgangsklemme ist für Leitungen mit einem Querschnitt von bis zu 1,5 mm² geeignet. Maße: L x B x H: 110,5 x 52 x 22 mm, Eingangsspannung: 110-240 V AC, 178-280 V DC, Leistung: 5,25 - 18 W, Schaltungsart sekundärseitig: Reihenschaltung, Frequenz: 50-60 Hz, Art der Dimmung: 1-10 V, Umgebungstemperatur (ta): -25°C bis +50°C, Messpunkt (tc): +80°C, Material: Kunststoff, Lieferung: Plug&Play-Ausführung mit 110 mm P&P-Ausgangsleitung

Artikel-Nr.	Strom	Konfektionierung	Leistung	Preis €
17657000	350 mA	Plug&Play	5,25 - 18 W	58,00
17657010	350 mA	ohne	5,25 - 18 W	56,00



Nachfolger von: 17647...

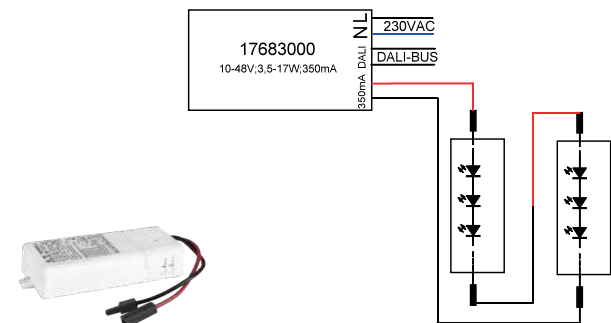

LED-Konverter 350 mA, DALI dimmbar, (digital)

NEU







Dieses Netzgerät ist durch Sicherungseinrichtungen gegen Überspannung und Kurzschluss sowie thermische und elektrische Überlastung geschützt. Die Eingangs- und die Ausgangsklemme ist für Leitungen mit einem Querschnitt von 0,75-1,5 mm² geeignet. Maße: L x B x H: 110,5 x 52 x 22 mm, Eingangsspannung: 110-240 V AC, 176 - 280 V DC, Leistung: 3,5 - 17 W, Schaltungsart sekundärseitig: Reihenschaltung, Frequenz: 50-60 Hz, Art der Dimmung: DALI, Umgebungstemperatur (ta): -25°C bis +45°C, Messpunkt (tc): +75°C, Material: Kunststoff, Lieferung: Plug&Play-Ausführung mit 110 mm P&P-Ausgangsleitung

Artikel-Nr.	Strom	Konfektionierung	Leistung	Preis €
17683000	350 mA	Plug&Play	3,5 - 17 W	69,00
17683010	350 mA	ohne	3,5 - 17 W	67,00
17683020	350 mA	Plug&Play + Anschlussbox	3,5 - 17 W	75,00



Nachfolger von: 17633...

LED-Konverter-Tabelle für 350 mA LED-Leuchten

LED Leistung Leuchte	1W	1,2W	3W	3,3W	3,6W	4,2W	5,5W	6W	6,1W	6,3W	7W	9,3W	10W	10,5W	11,5W	12W	12,2W	12,5W	15W	6W d2w	12W d2w	
Art.-Nr.																						
— 17666000	1-5	1-4	1	1	1	1	-	-	-	-	-	-	-	-	-	-	-	-	-	-	-	
— 17662xxx	1-7	1-6	1-2	1-2	1-2	1	1	1	1	1	1	-	-	-	-	-	-	-	-	-	-	
— 17613xxx	1-15	1-12	1-5	1-4	1-4	1-3	1-2	1-2	1-2	1-2	1-2	1	1	1	1	1	1	1	1	-	-	
— 17621xxx	1-21	1-17	1-7	1-6	1-5	1-5	1-3	1-3	1-3	1-3	1-3	1-2	1-2	1-2	1	1	1	1	1	-	-	
 17663xxx	3-7	3-5	1-2	1-2	1	1	1	1	1	1	1	-	-	-	-	-	-	-	-	1	-	
 17652xxx	6-7	4-5	2	2	-	-	1	1	1	1	1	-	-	-	-	-	-	-	-	1	-	
 17664xxx	11-14	9-11	4	4	3	3	2	2	2	2	2	-	-	1	1	1	1	1	1	-	2	1
 17657xxx	6-18	5-15	2-6	2-5	2-5	2-4	1-3	1-3	1-2	1-2	1-2	1	1	1	1	1	1	1	1	1	1-3	1
 17683xxx	4-17	3-14	2-5	2-5	1-4	1-4	1-3	1-2	1-2	1-2	1-2	1	1	1	1	1	1	1	1	1	1-2	1
 17640xxx	5-10	4-8	2-3	2-3	2	2	1	1	1	1	1	1	1	-	-	-	-	-	-	1	-	
 17643xxx	9-18	8-15	3-6	3-5	3-5	3-4	2-3	2-3	2	2	2	1	1	1	1	1	1	1	1	1	3	2

Mit dieser Übersicht wollen wir Ihnen eine schnelle Hilfestellung zur Auswahl der passenden LED-Konverter für den Einsatz unserer mit 350 mA betriebenen LEDs geben. An der Leistung der LED-Leuchte sehen Sie, wieviele Leuchten an dem jeweiligen LED-Konverter in Reihe angeschlossen werden können.

Wichtig bei der Projektierung von Phasen-Konvertern: Für ein einheitliches Einschalt- und Dimmverhalten sind pro Schaltgruppe unbedingt Phasenkonverter einer Type bzw. Artikel-Nr. einzuplanen und mit möglichst gleicher Last zu betreiben.



Plug&Play-Verlängerungsleitung 350 mA

Plug & Play-Verlängerungsleitung für 350 mA (Reihenschaltung)

Artikel-Nr.	Beschreibung	Preis €
3835	Länge: 500 mm	3,40
3836	Länge: 1.000 mm	4,30
3837	Länge: 2.000 mm	5,00



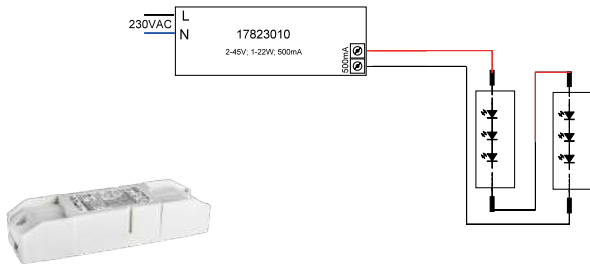

LED-Konverter 500 mA, schaltbar

NEU

Dieses Netzgerät ist durch Sicherungseinrichtungen gegen Überspannung und Kurzschluss sowie thermische und elektrische Überlastung geschützt. Die Eingangs- und die Ausgangsklemme ist für Leitungen mit einem Querschnitt von bis zu 1,5 mm² geeignet.

Maße: L x B x H: 146,5 x 43,5 x 30 mm, Eingangsspannung: 220-240 V AC, 170-280 V DC, Leistung: 1 - 22 W, Schaltungsart sekundärseitig: Reihenschaltung, Frequenz: 50-60 Hz, Art der Dimmung: schaltbar, Umgebungstemperatur (ta): -25°C bis +40°C, Messpunkt (tc): +80°C, Material: Kunststoff

Artikel-Nr.	Strom	Konfektionierung	Leistung	Preis €
17823010	500 mA	ohne	1 - 22 W	39,00



Nachfolger von: 17825...

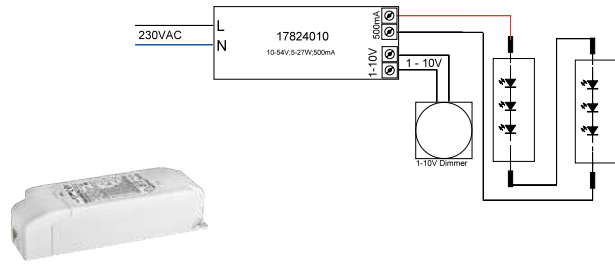

LED-Konverter 500 mA, 1-10V dimmbar (analog)

NEU

Dieses Netzgerät ist durch Sicherungseinrichtungen gegen Überspannung und Kurzschluss sowie thermische und elektrische Überlastung geschützt. Die Eingangs- und die Ausgangsklemme ist für Leitungen mit einem Querschnitt von 0,75-1,5 mm² geeignet.

Maße: L x B x H: 146,5 x 43,5 x 30 mm, Eingangsspannung: 220-240 V AC, 170-280 V DC, Leistung: 5 - 27 W, Schaltungsart sekundärseitig: Reihenschaltung, Frequenz: 50-60 Hz, Art der Dimmung: 1-10 V, Umgebungstemperatur (ta): -25°C bis +40°C, Messpunkt (tc): +80°C, Material: Kunststoff

Artikel-Nr.	Strom	Konfektionierung	Leistung	Preis €
17824010	500 mA	ohne	5 - 27 W	72,00



Nachfolger von: 17827...

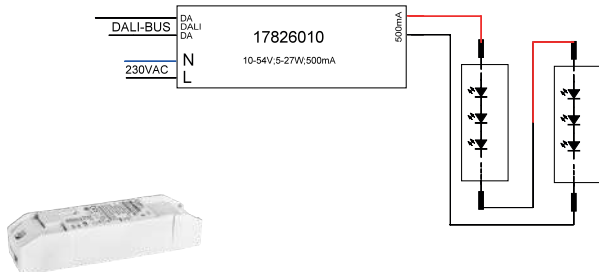

LED-Konverter 500 mA, DALI dimmbar (digital)

NEU

Dieses Netzgerät ist durch Sicherungseinrichtungen gegen Überspannung und Kurzschluss sowie thermische und elektrische Überlastung geschützt. Die Eingangs- und die Ausgangsklemme ist für Leitungen mit einem Querschnitt von 0,75-1,5 mm² geeignet.

Maße: L x B x H: 146,5 x 44 x 30 mm, Eingangsspannung: 220-240 V AC, 170-280 V DC, Leistung: 5 - 27 W, Schaltungsart sekundärseitig: Reihenschaltung, Frequenz: 50-60 Hz, Art der Dimmung: DALI, Dimmbereich: 1-100 %, Umgebungstemperatur (ta): -25°C bis +45°C, Messpunkt (tc): +85°C, Material: Kunststoff

Artikel-Nr.	Strom	Konfektionierung	Leistung	Preis €
17826010	500 mA	ohne	5 - 27 W	74,00



Nachfolger von: 17828...

LED-Konverter-Tabelle für 500 mA LED-Leuchten

LED Leistung Leuchte	5W	8,9W	9,2W	9,3W	14W	20W	9,4W d2w	
Art.-Nr.								
	17824010	2-5	1-3	1-2	1-2	1	1	1-2
	17826010	2-5	1-3	1-2	1-2	1	1	1-2
—	17823010	1-4	1-2	1-2	1-2	1	1	1-2

Mit dieser Übersicht wollen wir Ihnen eine schnelle Hilfestellung zur Auswahl der passenden LED-Konverter für den Einsatz unserer mit 500 mA betriebenen LEDs geben. An der Leistung der LED-Leuchte sehen Sie, wieviele Leuchten an dem jeweiligen LED-Konverter in Reihe angeschlossen werden können.

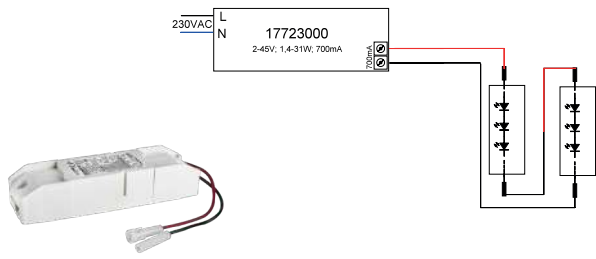

LED-Konverter 700 mA, schaltbar

NEU

Dieses Netzgerät ist durch Sicherungseinrichtungen gegen Überspannung und Kurzschluss sowie thermische und elektrische Überlastung geschützt. Die Eingangs- und die Ausgangsklemme ist für Leitungen mit einem Querschnitt bis zu 1,5 mm² geeignet. Maße: L x B x H: 146,5 x 43,5 x 30 mm, Eingangsspannung: 220-240 V AC, 170-280 V DC, Leistung: 1,4 - 31 W, Schaltungsart sekundärseitig: Reihenschaltung, Frequenz: 50-60 Hz, Art der Dimmung: schaltbar, Umgebungstemperatur (ta): -25°C bis +40°C, Messpunkt (tc): +80°C, Material: Kunststoff, Lieferung: Plug&Play-Ausführung mit 110 mm P&P-Ausgangsleitung

Artikel-Nr.	Strom	Konfektionierung	Leistung	Preis €
17723000	700 mA	Plug&Play	1,4 - 31 W	41,00
17723010	700 mA	ohne	1,4 - 31 W	39,00
17723020	700 mA	Plug&Play + Anschlussbox	1,4 - 31 W	47,00



Nachfolger von: 17753, 17725...

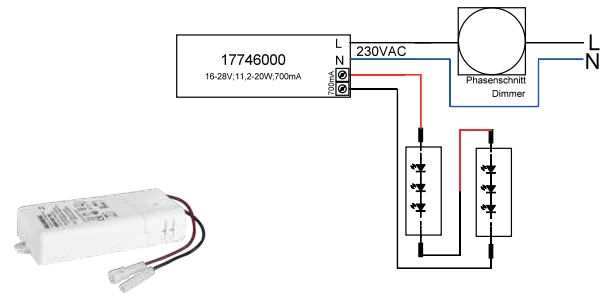

LED-Konverter 700 mA, Phasenabschnitt dimmbar

NEU

Dieses Netzgerät ist durch Sicherungseinrichtungen gegen Überspannung und Kurzschluss sowie thermische und elektrische Überlastung geschützt. Die Eingangs- und die Ausgangsklemme ist für Leitungen mit einem Querschnitt von bis zu 1,5 mm² geeignet. Maße: L x B x H: 110,5 x 52 x 22 mm, Eingangsspannung: 220-240 V AC, Leistung: 11,2 - 20 W, Schaltungsart sekundärseitig: Reihenschaltung, Frequenz: 50-60 Hz, Art der Dimmung: Phasenabschnitt, Umgebungstemperatur (ta): -25°C bis +45°C, Messpunkt (tc): +75°C, Material: Kunststoff, Lieferung: Plug&Play-Ausführung

Artikel-Nr.	Strom	Konfektionierung	Leistung	Preis €
17746000	700 mA	Plug&Play	11,2 - 20 W	38,00
17746010	700 mA	ohne	11,2 - 20 W	36,00
17746020	700 mA	Plug&Play + Anschlussbox	11,2 - 20 W	44,00



Nachfolger von: 17729...

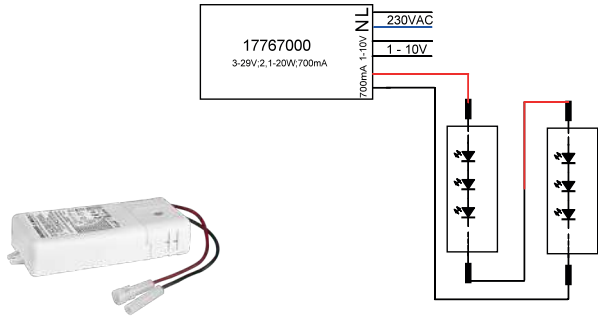

LED-Konverter 700 mA, 1-10 V dimmbar (analog)

NEU

Dieses Netzgerät ist durch Sicherungseinrichtungen gegen Überspannung und Kurzschluss sowie thermische und elektrische Überlastung geschützt. Die Eingangs- und die Ausgangsklemme ist für Leitungen mit einem Querschnitt von bis zu 1,5 mm² geeignet. Maße: L x B x H: 110,5 x 52 x 22 mm, Eingangsspannung: 110-240 V AC, 168-280 V DC, Leistung: 2,1-20 W, Schaltungsart sekundärseitig: Reihenschaltung, Frequenz: 50-60 Hz, Art der Dimmung: 1-10 V, Umgebungstemperatur (ta): -25°C bis +50°C, Messpunkt (tc): +80°C, Material: Kunststoff, Lieferung: Plug&Play-Ausführung mit 110 mm P&P-Ausgangsleitung

Artikel-Nr.	Strom	Konfektionierung	Leistung	Preis €
17767000	700 mA	Plug&Play	2,1-20 W	58,00
17767010	700 mA	ohne	2,1-20 W	56,00



Nachfolger von: 17757...

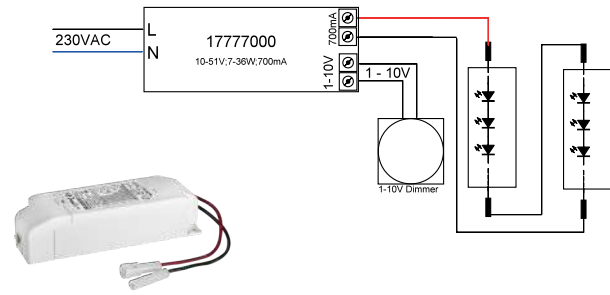

LED-Konverter 700 mA, 1-10V dimmbar (analog)

NEU

Dieses Netzgerät ist durch Sicherungseinrichtungen gegen Überspannung und Kurzschluss sowie thermische und elektrische Überlastung geschützt. Die Eingangs- und die Ausgangsklemme ist für Leitungen mit einem Querschnitt von 0,75-1,5 mm² geeignet. Maße: L x B x H: 146,5 x 43,5 x 30 mm, Eingangsspannung: 220-240 V AC, 170-280 V DC, Leistung: 7 - 36 W, Schaltungsart sekundärseitig: Reihenschaltung, Frequenz: 50-60 Hz, Art der Dimmung: 1-10 V, Umgebungstemperatur (ta): -25°C bis +40°C, Messpunkt (tc): +80°C, Material: Kunststoff, Lieferung: Plug&Play-Ausführung mit 110 mm P&P-Ausgangsleitung

Artikel-Nr.	Strom	Konfektionierung	Leistung	Preis €
17777000	700 mA	Plug&Play	7 - 36 W	74,00
17777010	700 mA	ohne	7 - 36 W	72,00



Nachfolger von: 17755...

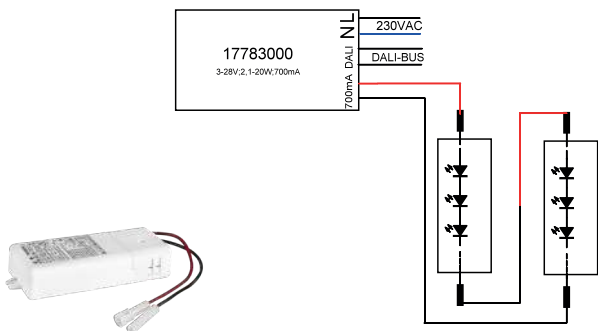

LED-Konverter 700 mA, DALI dimmbar, (digital)

NEU

Dieses Netzgerät ist durch Sicherungseinrichtungen gegen Überspannung und Kurzschluss sowie thermische und elektrische Überlastung geschützt. Die Eingangs- und die Ausgangsklemme ist für Leitungen mit einem Querschnitt von 0,75-1,5 mm² geeignet. Maße: L x B x H: 110,5 x 52 x 22 mm, Eingangsspannung: 110-240 V AC, 176 - 280 V DC, Leistung: 2,1 - 20 W, Schaltungsart sekundärseitig: Reihenschaltung, Frequenz: 50-60 Hz, Art der Dimmung: DALI, Umgebungstemperatur (ta): -25°C bis +45°C, Messpunkt (tc): +75°C, Material: Kunststoff, Lieferung: Plug&Play-Ausführung mit 110 mm P&P-Ausgangsleitung

Artikel-Nr.	Strom	Konfektionierung	Leistung	Preis €
17783000	700 mA	Plug&Play	2,1 - 20 W	69,00
17783010	700 mA	ohne	2,1 - 20 W	67,00
17783020	700 mA	Plug&Play + Anschlussbox	2,1 - 20 W	75,00



Nachfolger von: 17733...

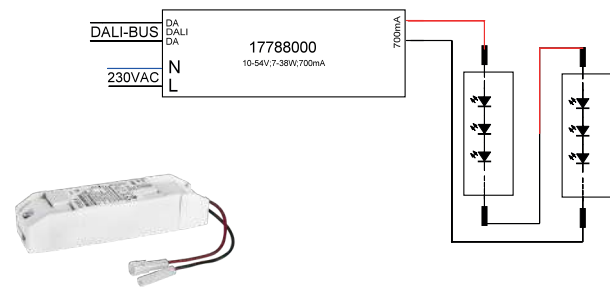

LED-Konverter 700 mA, DALI dimmbar (digital)

NEU

Dieses Netzgerät ist durch Sicherungseinrichtungen gegen Überspannung und Kurzschluss sowie thermische und elektrische Überlastung geschützt. Die Eingangs- und die Ausgangsklemme ist für Leitungen mit einem Querschnitt von 0,75-1,5 mm² geeignet. Maße: L x B x H: 146,5 x 44 x 30 mm, Eingangsspannung: 220-240 V AC, 170-280 V DC, Leistung: 7 - 38 W, Schaltungsart sekundärseitig: Reihenschaltung, Frequenz: 50-60 Hz, Art der Dimmung: DALI, Dimmbereich: 1-100 %, Umgebungstemperatur (ta): -25°C bis +45°C, Messpunkt (tc): +85°C, Material: Kunststoff, Lieferung: Plug&Play-Ausführung mit 110 mm P&P-Ausgangsleitung

Artikel-Nr.	Strom	Konfektionierung	Leistung	Preis €
17788000	700 mA	Plug&Play	7 - 38 W	76,00
17788010	700 mA	ohne	7 - 38 W	74,00
17788020	700 mA	Plug&Play + Anschlussbox	7 - 38 W	82,00



Nachfolger von: 17728...







Plug&Play-Verlängerungsleitung 700 mA

Plug & Play-Verlängerungsleitung für 700 mA (Reihenschaltung)

Artikel-Nr.	Beschreibung	Preis €
3838	Länge: 500 mm	3,70
3839	Länge: 1.000 mm	4,30
3840	Länge: 2.000 mm	5,20



LED-Konverter-Tabelle für 700 mA LED-Leuchten

LED Leistung Leuchte	2W	2,1W	3,3W	4,6W	6,7W	7W	10W	11W	13,6W	21W	24W	25,4W	30W	25W d2w
Art.-Nr.														
 17777xxx	4 - 18	4 - 17	3 - 10	2 - 7	2 - 5	2 - 5	1 - 3	1 - 3	1 - 2	1	1	1	1	1
 17767xxx	2 - 10	2 - 9	1 - 6	1 - 4	1 - 2	1 - 2	1 - 2	1	1	-	-	-	-	-
 17783xxx	2 - 10	2 - 9	1 - 6	1 - 4	1 - 2	1 - 2	1 - 2	1	1	-	-	-	-	-
 17788xxx	4 - 19	4 - 18	3 - 11	2 - 8	2 - 5	2 - 5	1 - 3	1 - 3	1 - 2	1	1	1	1	1
— 17723xxx	1 - 15	1 - 14	1 - 9	1 - 6	1 - 4	1 - 4	1 - 3	1 - 2	1 - 2	1	1	1	1	1
 17746xxx	6 - 10	6 - 9	4 - 6	3 - 4	2	2	2	1	1	-	-	-	-	-

Mit dieser Übersicht wollen wir Ihnen eine schnelle Hilfestellung zur Auswahl der passenden LED-Konverter für den Einsatz unserer mit 700 mA betriebenen LEDs geben. An der Leistung der LED-Leuchte sehen Sie, wieviele Leuchten an dem jeweiligen LED-Konverter in Reihe angeschlossen werden können.

Wichtig bei der Projektierung von Phasen-Konvertern: Für ein einheitliches Einschalt- und Dimmverhalten sind pro Schaltgruppe unbedingt

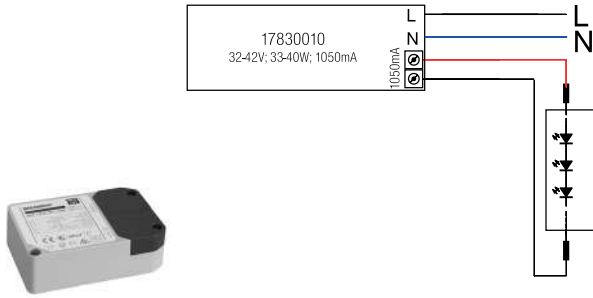

LED-Konverter 1050 mA, schaltbar

Maximale Leitungslänge sekundärseitig: 600 mm

Maße: L x B x H: 105 x 68 x 32 mm, Eingangsspannung: 220-240 V AC, Leistung: 33-40 W, Schaltungsart sekundärseitig: Reihenschaltung, Frequenz: 50-60 Hz, Art der Dimmung: schaltbar, Umgebungstemperatur (ta): 0°C bis +45°C, Messpunkt (tc): max. +75°C, Material: Kunststoff

Artikel-Nr.	Strom	Leistung	Preis €
17830010	1050 mA	33-40 W	59,00

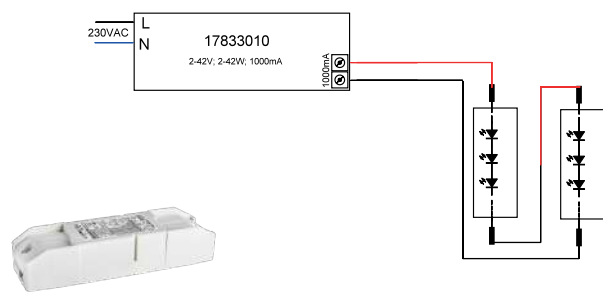

LED-Konverter 1000 mA, schaltbar

NEU

Dieses Netzgerät ist durch Sicherungseinrichtungen gegen Überspannung und Kurzschluss sowie thermische und elektrische Überlastung geschützt. Die Eingangs- und die Ausgangsklemme ist für Leitungen mit einem Querschnitt von bis zu 1,5 mm² geeignet.

Maße: L x B x H: 146,5 x 43,5 x 30 mm, Eingangsspannung: 220-240 V AC, 170-280 V DC, Leistung: 2 - 42 W, Schaltungsart sekundärseitig: Reihenschaltung, Frequenz: 50-60 Hz, Art der Dimmung: schaltbar, Umgebungstemperatur (ta): -25°C bis +40°C, Messpunkt (tc): +80°C, Material: Kunststoff

Artikel-Nr.	Strom	Konfektionierung	Leistung	Preis €
17833010	1000 mA	ohne	2 - 42 W	39,00



Nachfolger von: 17835...

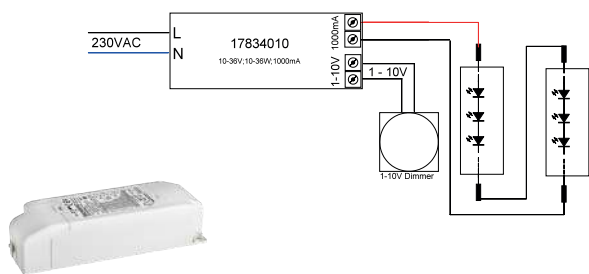

LED-Konverter 1000 mA, 1-10V dimmbar (analog)

NEU

Dieses Netzgerät ist durch Sicherungseinrichtungen gegen Überspannung und Kurzschluss sowie thermische und elektrische Überlastung geschützt. Die Eingangs- und die Ausgangsklemme ist für Leitungen mit einem Querschnitt von 0,75-1,5 mm² geeignet.

Maße: L x B x H: 146,5 x 43,5 x 30 mm, Eingangsspannung: 220-240 V AC, 170-280 V DC, Leistung: 10 - 36 W, Schaltungsart sekundärseitig: Reihenschaltung, Frequenz: 50-60 Hz, Art der Dimmung: 1-10 V, Umgebungstemperatur (ta): -25°C bis +40°C, Messpunkt (tc): +80°C, Material: Kunststoff

Artikel-Nr.	Strom	Konfektionierung	Leistung	Preis €
17834010	1000 mA	ohne	10 - 36 W	72,00



Nachfolger von: 17837...

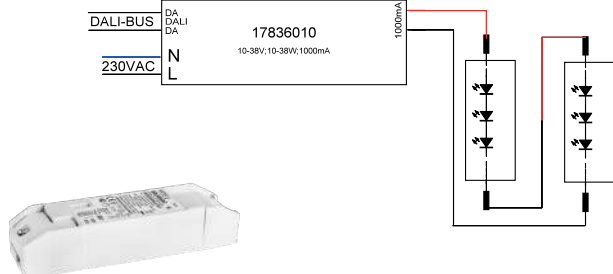

LED-Konverter 1000 mA, DALI dimmbar (digital)

NEU

Dieses Netzgerät ist durch Sicherungseinrichtungen gegen Überspannung und Kurzschluss sowie thermische und elektrische Überlastung geschützt. Die Eingangs- und die Ausgangsklemme ist für Leitungen mit einem Querschnitt von 0,75-1,5 mm² geeignet.



Maße: L x B x H: 146,5 x 44 x 30 mm, Eingangsspannung: 220-240V AC, 170-280V DC, Leistung: 10 - 38 W, Schaltungsart sekundärseitig: Reihenschaltung, Frequenz: 50-60 Hz, Art der Dimmung: DALI, Dimmbereich: 1-100 %, Umgebungstemperatur (ta): -25°C bis +45°C, Messpunkt (tc): +85°C, Material: Kunststoff

Artikel-Nr.	Strom	Konfektionierung	Leistung	Preis €
17836010	1000 mA	ohne	10 - 38 W	74,00



Nachfolger von: 17838...

LED-Konverter-Tabelle für 1000 mA LED-Leuchten

	LED Leistung Leuchte	31 W	36 W
	Art.-Nr.		
	17830010	-	1
	17834010	1	1
	17836010	1	1
—	17833010	1	1

Mit dieser Übersicht wollen wir Ihnen eine schnelle Hilfestellung zur Auswahl der passenden LED-Konverter für den Einsatz unserer mit ≥ 1000 mA betriebenen LEDs geben. An der Leistung der LED-Leuchte sehen Sie, wieviele Leuchten an dem jeweiligen LED-Konverter in Reihe angeschlossen werden können.

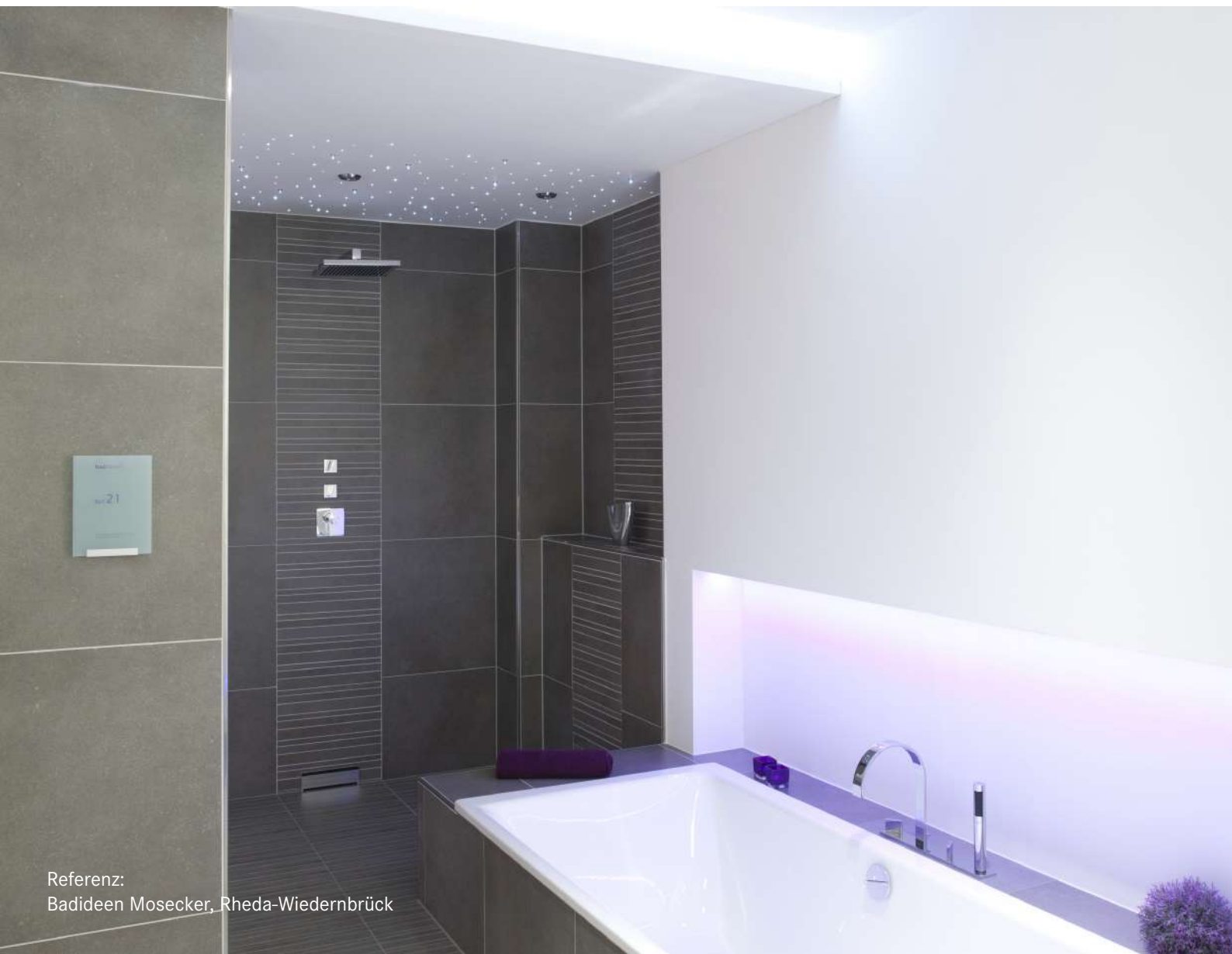

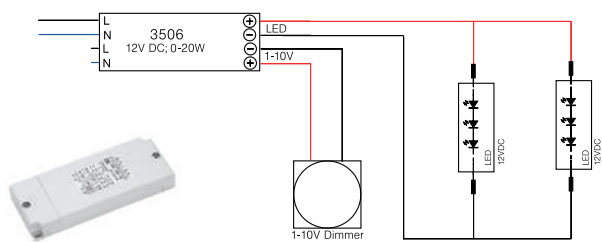

LED-Netzgerät 12 V DC, 1-10 V dimmbar (analog)

Maße: L x B x H: 145 x 55 x 19 mm, Eingangsspannung: DC: 176-264 V AC: 110-240 V, Frequenz: 47-63 Hz, Art der Dimmung: 1-10 V, Umgebungstemperatur (ta): -20°C bis 50°C, Messpunkt (tc): max. 80°C, Material: Kunststoff

Artikel-Nr.	Sekundärspannung	Leistung	Preis €
3506	12 V	0-20 W	49,40

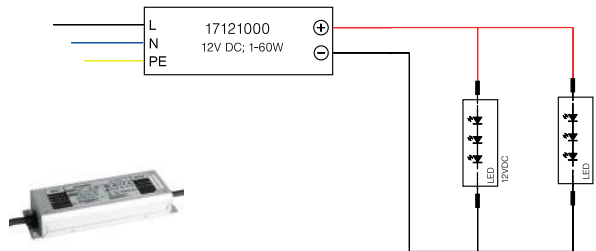

LED-Netzgerät 12 V DC nicht dimmbar

NEU

Maße: L x B x H: 180 x 63 x 36 mm, Eingangsspannung: DC: 142 - 431 V AC: 100 - 305 V, Frequenz: 47-63 Hz, Art der Dimmung: nicht dimmbar, Umgebungstemperatur (ta): -40°C bis 80°C, Messpunkt (tc): max. 85°C, Material: Aluminium

Artikel-Nr.	Sekundärspannung	Leistung	Preis €
17121000	12 V	1-60 W	106,00

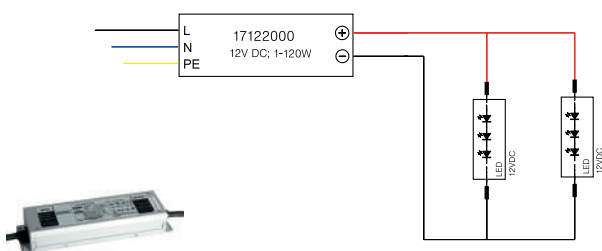

LED-Netzgerät 12 V DC, nicht dimmbar

NEU

Maße: L x B x H: 219 x 63 x 36 mm, Eingangsspannung: DC: 142-431 V AC: 100 - 305 V, Art der Dimmung: nicht dimmbar, Umgebungstemperatur (ta): -40°C bis 80°C, Messpunkt (tc): max. 90°C, Material: Aluminium

Artikel-Nr.	Sekundärspannung	Leistung	Preis €
17122000	12 V	1-120 W	126,00



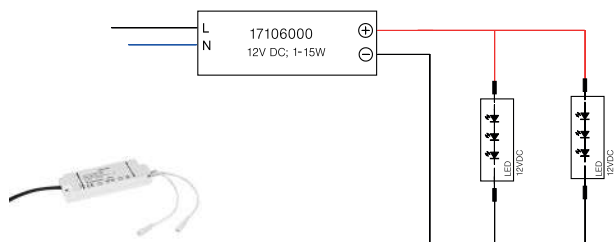

LED-Netzgerät 12 V DC, nicht dimmbar

Maße: L x B x H: 105 x 49 x 18 mm, Eingangsspannung: AC: 200-240 V, Frequenz: 47-63 Hz, Art der Dimmung: nicht dimmbar, Umgebungstemperatur (ta): 0°C bis 45° C, Messpunkt (tc): max. 75°C, Lieferung: Inkl. 2.000mm Eingangsleitung (Euroflachstecker) und 2 x 150mm Ausgangsleitung mit Stecksystem

Artikel-Nr.	Sekundärspannung	Leistung	Preis €
17106000	12 V	1-15 W	46,90

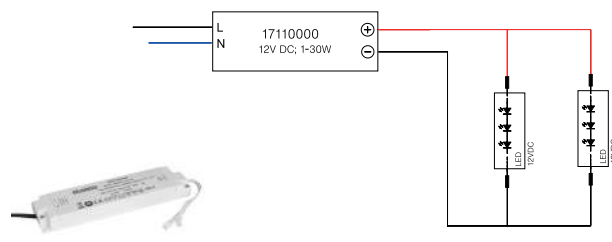

LED-Netzgerät 12 V DC, nicht dimmbar

Maße: L x B x H: 185 x 48 x 20 mm, Eingangsspannung: AC: 200-240 V, Frequenz: 50-60 Hz, Art der Dimmung: nicht dimmbar, Umgebungstemperatur (ta): 0°C bis 45° C, Messpunkt (tc): max. 85°C, Lieferung: Inkl. 2.000mm Eingangsleitung (Euroflachstecker) und 2 x 150mm Ausgangsleitung mit Stecksystem

Artikel-Nr.	Sekundärspannung	Leistung	Preis €
17110000	12 V	1-30 W	76,10



6-fach Verteiler 12 V zu 17106 / 17110

Anschluss-Leistung: max. 30 W

Artikel-Nr.	Preis €
17107000	10,90



Verlängerungsleitung 12 V zu 17106 / 17110 / 17107

Artikel-Nr.	Preis €
17108000	7,90

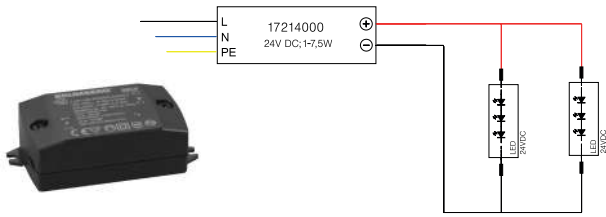

LED-Netzgerät 24 V DC, nicht dimmbar

Maße: L x B x H: 68 x 35 x 21 mm, Eingangsspannung: AC: 90-264 V, Frequenz: 50-60 Hz, Art der Dimmung: nicht dimmbar, Umgebungstemperatur (ta): -20°C bis 40°C, Messpunkt (tc): max. 70°C, Material: Kunststoff

Artikel-Nr.	Sekundärspannung	Leistung	Preis €
17214000	24 V	1-7,2 W	25,10

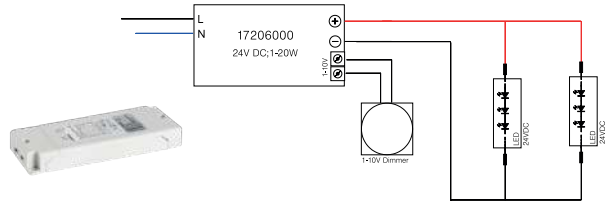

LED-Netzgerät 24 V DC, 1-10 V dimmbar (analog)

Maße: L x B x H: 145 x 55 x 19 mm, Eingangsspannung: DC: 176 - 264 V AC: 90 - 264 V, Frequenz: 50-60 Hz, Art der Dimmung: 1-10 V, Umgebungstemperatur (ta): -25°C bis 50°C, Messpunkt (tc): max. 80°C, Material: Kunststoff

Artikel-Nr.	Sekundärspannung	Leistung	Preis €
17206000	24 V	1-20 W	50,70

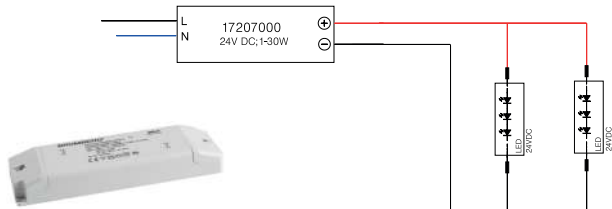

LED-Netzgerät 24 V DC, nicht dimmbar

Maße: L x B x H: 160 x 50 x 22 mm, Eingangsspannung: DC: 140-370 V AC: 90-264 V, Art der Dimmung: nicht dimmbar, Umgebungstemperatur (ta): -20°C bis 50°C, Messpunkt (tc): max. 75°C, Material: Kunststoff

Artikel-Nr.	Sekundärspannung	Leistung	Preis €
17207000	24 V	1-30 W	58,00

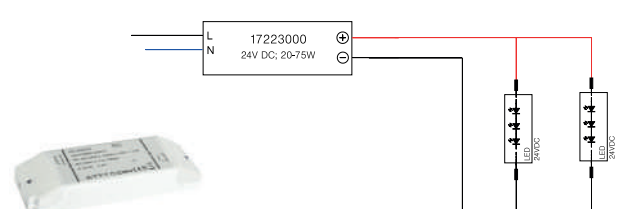

LED-Netzgerät 24 V DC, nicht dimmbar

NEU

Maße: L x B x H: 185 x 60 x 31 mm, Eingangsspannung: AC: 198-264 V, Art der Dimmung: nicht dimmbar, Umgebungstemperatur (ta): -20°C bis 50°C, Messpunkt (tc): max. 85°C, Material: Kunststoff

Artikel-Nr.	Sekundärspannung	Leistung	Preis €
17223000	24 V	20-75 W	104,00



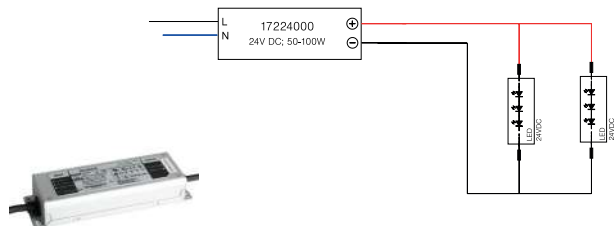

LED-Netzgerät 24 V DC, nicht dimmbar

NEU

Maße: L x B x H: 199 x 63 x 36 mm, Eingangsspannung: AC: 180-295 V, Frequenz: 47-63 Hz, Art der Dimmung: nicht dimmbar, Umgebungstemperatur (ta): -40°C bis 80° C, Messpunkt (tc): max. 90°C, Material: Aluminium

Artikel-Nr.	Sekundärspannung	Leistung	Preis €
17224000	24 V	50-100 W	116,00

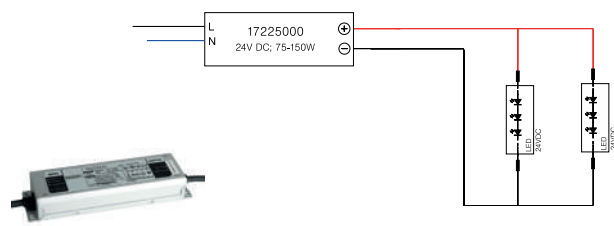

LED-Netzgerät 24 V DC, nicht dimmbar

NEU

Maße: L x B x H: 219 x 63 x 36 mm, Eingangsspannung: DC: 142-432V, AC: 100-305V, Frequenz: 47-63 Hz, Art der Dimmung: nicht dimmbar, Umgebungstemperatur (ta): -40°C bis 80° C, Messpunkt (tc): max. 90°C, Material: Aluminium

Artikel-Nr.	Sekundärspannung	Leistung	Preis €
17225000	24 V	75-150 W	126,00

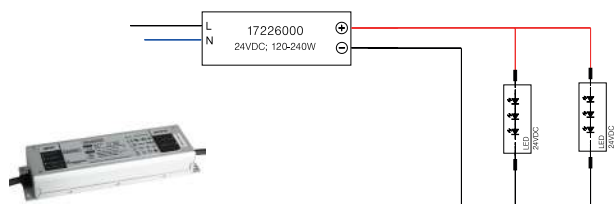

LED-Netzgerät 24 V DC, nicht dimmbar

NEU

Maße: L x B x H: 244 x 71 x 38 mm, Eingangsspannung: DC: 142-432 V, AC 100-305V, Frequenz: 47-63 Hz, Art der Dimmung: nicht dimmbar, Umgebungstemperatur (ta): -40°C bis 80° C, Messpunkt (tc): max. 90°C, Material: Aluminium

Artikel-Nr.	Sekundärspannung	Leistung	Preis €
17226000	24 V	120-240 W	164,00





LED-Dimmer, Konstantspannung

NEU

LED-Dimmer Serie für Konstantspannungsbetrieb (12-24V DC) über 4 Kanäle (ein- oder mehrfarbig). Die Verkabelung erfolgt schraublos über Steckklemmen. Leitungsquerschnitt: 0,5-2,5mm².

Zum Betrieb wird eine externe Spannungsversorgung benötigt, Ausgangssignal (Dimmung): PWM (Pulsweitenmodulation), mit Verpolungsschutz und Übertemperaturschutz.

Max. Ausgangsstrom: 4 x 5A. Max. Ausgangsleistung: 4 x 60W (12V); 4 x 120W (24V)

Umgebungstemperatur: 0°C bis 45°C, Messpunkt (Tc): max. 75°C, Maße: L x B x H: 170 x 45 x 30mm, Material: Kunststoff

18151000: 4-Kanal Gerät mit max. 4 Adressen (KNX). Jeder Kanal (Ausgang) ist einer Adresse zugeordnet.

18152000: 1-4 Kanal Gerät mit 1-4 Adressen (DALI). Die Kanäle (Ausgänge) können zu 1, 2, 3 oder 4 Adressen kombiniert werden. Die 4 Kanäle (Ausgänge) können gleichzeitig über einen Taster gesteuert (gedimmt) werden (Push-/Switch-Dimm).

18153000: 1-4 Kanal Gerät mit 1-4 Adressen (DMX). Die Kanäle (Ausgänge) können zu 1, 2, 3 oder 4 Adressen kombiniert werden.

18154000: 1-4 Kanal Gerät mit max. 4x 1-10V Eingängen. Die Eingänge können miteinander kombiniert werden.

18155000: 2 x 2 Kanal Gerät mit einer Adresse (DALI DT8) für TunableWhite Leuchten. Je zwei Kanäle (Ausgänge) sind kombiniert (2x ww, 2x cw). Das Gerät kann z.B. mit einem Broadcast-DT8-Dimmer bzw. DT8 kompatiblen DALI Gateways betrieben werden. Die angeschlossenen Leuchten können in der Farbtemperatur verändert und gedimmt werden.

Artikel-Nr.	Beschreibung	Preis €
18151000	KNX Systemvoraussetzung: min. ETS 4.0 oder höher.	459,00
18152000	DALI (DT6)	129,00
18153000	DMX	129,00
18154000	1-10V	119,00
18155000	DALI (DT8) TunableWhite	129,00

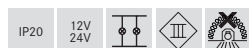



REG LED-Dimmer, Konstantspannung NEU

LED-Dimmer Serie für Konstantspannungsbetrieb (12-24V DC) über 4 Kanäle (ein- oder mehrfarbig). Die Verkabelung erfolgt schraublos über Steckklemmen. Leitungsquerschnitt: 0,5-2,5mm².

Zum Betrieb wird eine externe Spannungsversorgung benötigt, Ausgangssignal (Dimmung): PWM (Pulsweitenmodulation), mit Verpolungsschutz und Übertemperaturschutz.

Max. Ausgangsstrom: 4 x 5A. Max. Ausgangsleistung: 4 x 60W (12V); 4 x 120W (24V)

Umgebungstemperatur: 0°C bis 45°C, Messpunkt (Tc): max. 75°C, Material: Kunststoff

18161000: 4-Kanal Gerät mit max. 4 Adressen (KNX). Jeder Kanal (Ausgang) ist einer Adresse zugeordnet.

18162000: 1-4 Kanal Gerät mit 1-4 Adressen (DALI). Die Kanäle (Ausgänge) können zu 1, 2, 3 oder 4 Adressen kombiniert werden. Die 4 Kanäle (Ausgänge) können gleichzeitig über einen Taster gesteuert (gedimmt) werden (Push-/Switch-Dimm).

18163000: 1-4 Kanal Gerät mit 1-4 Adressen (DMX). Die Kanäle (Ausgänge) können zu 1, 2, 3 oder 4 Adressen kombiniert werden.

18164000: 1-4 Kanal Gerät mit max. 4x 1-10V Eingängen. Die Eingänge können miteinander kombiniert werden.

18165000: 2 x 2 Kanal Gerät mit einer Adresse (DALI DT8) für TunableWhite Leuchten. Je zwei Kanäle (Ausgänge) sind kombiniert (2x ww, 2x cw). Das Gerät kann z.B. mit einem Broadcast-DT8-Dimmer bzw. DT8 kompatiblen DALI Gateways betrieben werden. Die angeschlossenen Leuchten können in der Farbtemperatur verändert und gedimmt werden.

Artikel-Nr.	Beschreibung	Preis €
18161000	KNX Systemvoraussetzung: min. ETS 4.0 oder höher. Breite: 4 TE	479,00
18162000	DALI (DT6) Breite: 3 TE	129,00
18163000	DMX Breite: 3TE	129,00
18164000	1-10V Breite: 3TE	119,00
18165000	DALI (DT8) TunableWhite Breite: 3TE	129,00

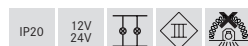



LED-Dimmer 24V DC, DALI, 1-10V, Push-dimmbar

LED-Dimmer für Konstantspannungsbetrieb (24V DC) mit 1 Kanal (einfarbig). Die Verkabelung erfolgt über Steckklemmen. Leitungsquerschnitt: 0,5 - 2,5 mm². Zum Betrieb wird eine externe Spannungsversorgung benötigt. Ausgangssignal (Dimmung): PWM (Pulsweitenmodulation). Mit Überlast.- Kurzschluss.- Übertemperatur.- und Leerlaufschutz, max. Ausgangsstrom: 5A. Das Gerät kann mit DALI oder einem Taster (Pushdim) oder 1-10V angesteuert werden. Zur Erweiterung der Leistung können mehrere Geräte als Master - Slave betrieben werden. Maße: L x B x H: 153 x 30 x 21 mm, Eingangsspannung: 24 V, Art der Dimmung: DALI 1-10 V DALI/PUSH, Umgebungstemperatur (ta): -20°C bis +40° C, Messpunkt (tc): max. 55°C, Material: Kunststoff

Zugehörige 24 V Netzteile finden sie ab Seite 426.

Artikel-Nr.	Sekundärspannung	Leistung	Preis €
17502000	24 V	0-120 W	94,10



TunableWhite 2-fach Dimmer, 1-10 V

NEU

LED-Dimmer für Konstantspannungsbetrieb (12 - 24 V DC) mit 2 Kanälen (ein- oder zweifarbig). Die Verkabelung erfolgt über Schraubklemmen. Leitungsquerschnitt: 0,5 - 2,5 mm², zum Betrieb wird eine externes Spannungsversorgung benötigt. Ausgangssignal (Dimmung): PWM (Pulsweitenmodulation). Mit Überlast- und Kurzschluss-Schutz, max. Ausgangsleistung: 2x 192W. Das Gerät kann mit 2x 1-10V Signal entweder zwei unabhängige Leuchtengruppen dimmen oder eine TunableWhite Gruppe in der Farbtemperatur verändern und dimmen. Maße: L x B x H: 167 x 51 x 23 mm, Eingangsspannung: 12-24 V, Art der Dimmung: 1-10 V, Umgebungstemperatur (ta): -20°C bis 50° C, Messpunkt (tc): max. 75°C, Material: Kunststoff

Zugehörige 12 / 24 V Netzteile finden sie ab Seite 424.

Artikel-Nr.	Preis €
18156000	219,00

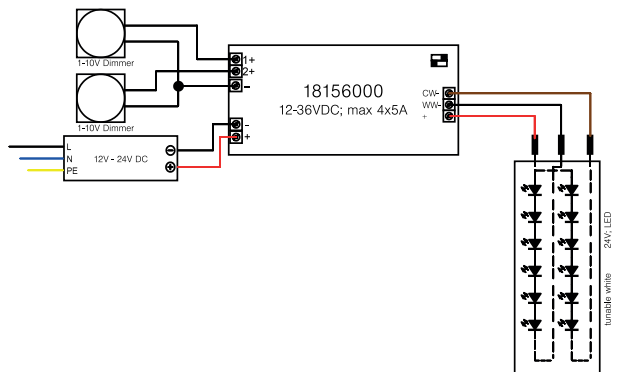
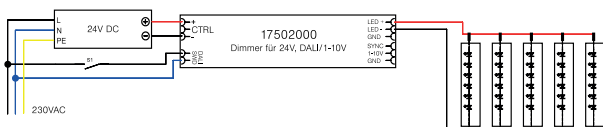
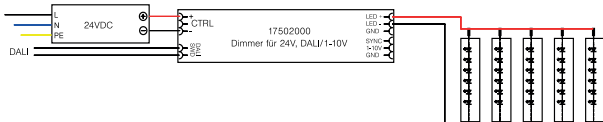
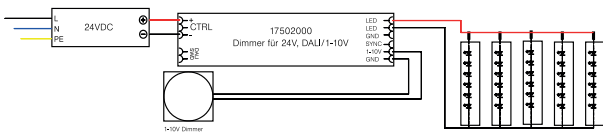



Referenz:
Hotel Steinberg, Sundern



Weißlicht Funksteuerung

Weißlicht Funksteuerung zur Ansteuerung von einfarbigen LED-Modulen im Weißlichtbereich.

Controller:

Spannung: 12-24 V DC,
 Strom: max. 10A,
 Leistung: max. 120 W / 240 W (12 V DC / 24 V DC),
 Ansteuerung: negativ (gemeinsame Anode)
 Steuersignal: PWM
 Funkfrequenz: 868 MHz,
 Reichweite (Sichtverbindung): bis zu 20 m,
 Umgebungstemperatur (Ta): 0°C bis +40°C,
 Controller-Anschluss über Schraubklemmen,
 Maße (L x B x H): 178 x 46 x 18 mm,
 Material: Kunststoff, inkl. Zugentlastung
 Controller pro Fernbedienung max. 4 (bei optimaler Funkverbindung)

Fernbedienung:

Spannung (Batterie): 4.5 V DC / 3 x AAA (nicht im Lieferumfang)
 Funkfrequenz: 868 MHz,
 Reichweite (Sichtverbindung): bis zu 20 m,
 Umgebungstemperatur (Ta): 0°C bis +40°C,
 Maße (L x B x H): 120 x 48 x 18 mm,
 Material: Kunststoff

Funktionsumfang:

- Ein / Aus
- Dimmung über Touchwheel
- Speichertasten S1 / S2
- Wahltasten 25% / 50% / 75% / 100% Helligkeit

Zugehörige 12 / 24 V Netzteile finden sie ab Seite 424.

Artikel-Nr.	Beschreibung	Preis €
17528000	Weißlicht Set (Controller inkl. Fernbedienung)	99,90
17525000	Weißlicht Controller	60,00

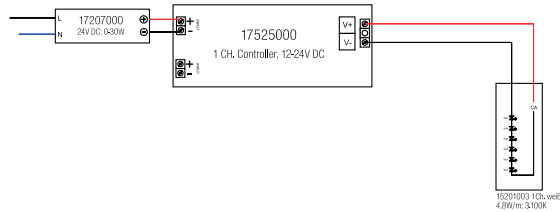
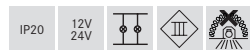



TunableWhite Funksteuerung

TunableWhite Funksteuerung zur Ansteuerung von zweifarbigen LED-Modulen im Weißlichtbereich.

Controller:

Spannung: 12-24 V DC,

Strom: max. 2 x 5 A

Leistung: max. 120 W / 240 W (12 V DC / 24 V DC),

Ansteuerung: negativ (gemeinsame Anode)

Steuersignal: PWM

Funkfrequenz: 868 MHz,

Reichweite (Sichtverbindung): bis zu 20 m,

Umgebungstemperatur (Ta): 0 °C bis +40 °C,

Controller-Anschluss über Schraubklemmen,

Maße (L x B x H): 178 x 46 x 18 mm,

Material: Kunststoff, inkl. Zugentlastung

Controller pro Fernbedienung max. 4 (bei optimaler Funkverbindung)

Fernbedienung:

Spannung (Batterie): 4.5 V DC / 3 x AAA (nicht im Lieferumfang)

Funkfrequenz: 868 MHz,

Reichweite (Sichtverbindung): bis zu 20 m,

Umgebungstemperatur (Ta): 0 °C bis +40 °C,

Maße (L x B x H): 120 x 48 x 18 mm,

Material: Kunststoff

Funktionsumfang:

-Ein / Aus

-Lichtfarbwechsel über Touchwheel

-Dimmung der eingestellten Lichtfarbe

-Speichertasten S1 / S2

-Wahltasten 25% / 50% / 75% / 100% Helligkeit

Zugehörige 12 / 24 V Netzteile finden sie ab Seite 424.

Artikel-Nr.	Beschreibung	Preis €
17518000	TunableWhite Set (Controller inkl. Fernbedienung)	109,00
17515000	TunableWhite Controller	65,50

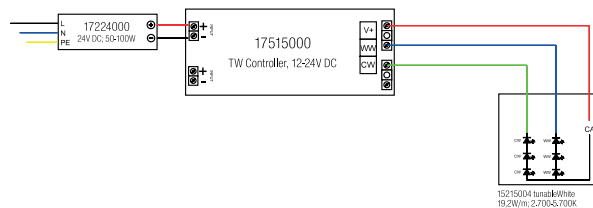
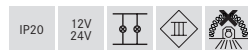



RGB Funksteuerung

RGB Funksteuerung zur Ansteuerung von RGB LED-Modulen im Farblichtbereich.

Controller:

Spannung: 12-24 V DC,

Strom: max. 3 x 5 A

Leistung: max. 180 W / 360 W (12 V DC / 24 V DC),

Ansteuerung: negativ (gemeinsame Anode)

Steuersignal: PWM

Funkfrequenz: 868 MHz,

Reichweite (Sichtverbindung): bis zu 20 m,

Umgebungstemperatur (Ta): 0°C bis +40°C,

Controller-Anschluss über Schraubklemmen,

Maße (L x B x H): 178 x 46 x 18 mm,

Material: Kunststoff, inkl. Zugentlastung

Controller pro Fernbedienung max. 4 (bei optimaler Funkverbindung)

Fernbedienung:

Spannung (Batterie): 4.5 V DC / 3 x AAA (nicht im Lieferumfang)

Funkfrequenz: 868 MHz,

Reichweite (Sichtverbindung): bis zu 20 m,

Umgebungstemperatur (Ta): 0°C bis +40°C,

Maße (L x B x H): 120 x 48 x 18 mm,

Material: Kunststoff

Funktionsumfang:

-Ein / Aus

-RGB Farbwechsel über Touchwheel

-Dimmtasten für Rot / Grün / Blau

-Farbverlauf Start /Stopp

-Farbverlauf Geschwindigkeit

Zugehörige 12 / 24 V Netzteile finden sie ab Seite 424.

Artikel-Nr.	Beschreibung	Preis €
18233000	RGB Set (Controller inkl. Fernbedienung)	109,00
18230000	RGB Controller	65,50

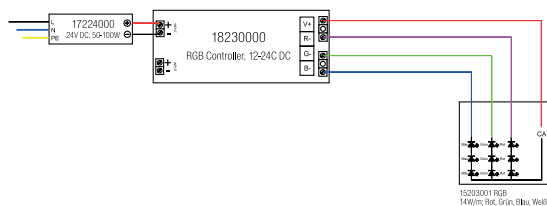
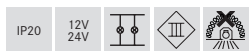



RGBW Funksteuerung

RGBW Funksteuerung zur Ansteuerung von RGBW LED-Modulen für Farb- und Weißlicht

Controller:

Spannung: 12-24 V DC,

Strom: max. 4 x 5 A

Leistung: max. 240 W / 480 W (12 V DC / 24 V DC),

Ansteuerung: negativ (gemeinsame Anode)

Steuersignal: PWM

Funkfrequenz: 868 MHz,

Reichweite (Sichtverbindung): bis zu 20 m,

Umgebungstemperatur (Ta): 0°C bis +40°C,

Controller-Anschluss über Schraubklemmen,

Maße (L x B x H): 178 x 46 x 18 mm,

Material: Kunststoff, inkl. Zugentlastung

Controller pro Fernbedienung max. 4 (bei optimaler Funkverbindung)

Fernbedienung:

Spannung (Batterie): 4.5 V DC / 3 x AAA (nicht im Lieferumfang)

Funkfrequenz: 868 MHz,

Reichweite (Sichtverbindung): bis zu 20 m,

Umgebungstemperatur (Ta): 0°C bis +40°C,

Maße (L x B x H): 120 x 48 x 18 mm,

Material: Kunststoff

Funktionsumfang:

-Ein / Aus

-Weißlichtauswahltaste (WW / NW / W)

-RGB Farbwechsel über Touchwheel

-Dimmtasten für Rot / Grün / Blau / Weiß

-Dimmung der eingestellten Lichtfarbe

-Speichertasten S1 / S2

-Farbverlauf Start / Stopp

-Farbverlauf Geschwindigkeit

Zugehörige 12 / 24 V Netzteile finden sie ab Seite 424.

Artikel-Nr.	Beschreibung	Preis €
18223000	RGBW Set (Controller inkl. Fernbedienung)	119,00
18220000	RGBW Controller	71,50

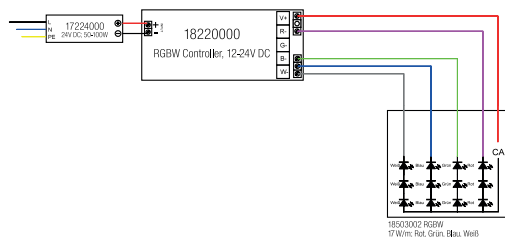



Funksystem-Controller für 1-4 Kanal Betrieb

Funksystem-Controller universal zur Ansteuerung von 1-4 Kanal LED-Modulen.

Mögliche Ansteuerungsvarianten: Weißlicht, TunableWhite, RGB, RGBW.

Kompatibel zu,

- Fernbedienung Weißlicht: 18199000, 18202000,
- Fernbedienung TunableWhite: 18198000, 18201000,
- Fernbedienung RGBW: 18196000,
- Glas-Touchpanel RGBW: 18194070, 18194080.

Weitere Funktionen zu den oben genannten Komponenten, entnehmen Sie bitte der jeweiligen Produktbeschreibung.

Funk Master Controller 18192000:

Spannung: 12-24 V DC,
 Strom: max. 4 x 5 A
 Leistung: max. 240 W / 480 W (12 V DC / 24 V DC),
 Ansteuerung: negativ (gemeinsame Anode)
 Steuersignal: PWM
 Funkfrequenz: 868 MHz,
 Reichweite (Sichtverbindung): bis zu 20 m,
 Umgebungstemperatur (Ta): 0°C bis +40°C,
 Controller-Anschluss über Schraubklemmen,
 Maße (L x B x H): 160 x 45 x 18 mm,
 Material: Kunststoff, inkl. Zugentlastung
 Controller pro Fernbedienung max. 4 (bei optimaler Funkverbindung)

Controller zur Systemerweiterung 18195000, kabelgebunden:

Spannung: 12-24 V DC,
 Strom: max. 4 x 5 A
 Leistung: max. 240 W / 480 W (12 V DC / 24 V DC),
 Ansteuerung: negativ (gemeinsame Anode)
 Steuersignal: PWM
 Umgebungstemperatur (Ta): 0°C bis +40°C,
 Controller-Anschluss über Schraubklemmen,
 Maße (L x B x H): 160 x 45 x 18 mm,
 Material: Kunststoff, inkl. Zugentlastung

Leistung: 240 bis 480 W

Zugehörige 12 V / 24 V Netzteile finden Sie ab Seite 424.

Artikel-Nr.	Beschreibung	Preis €
18192000	Funk Master Controller	149,00
18195000	Controller zur Systemerweiterung, kabelgebunden	89,00

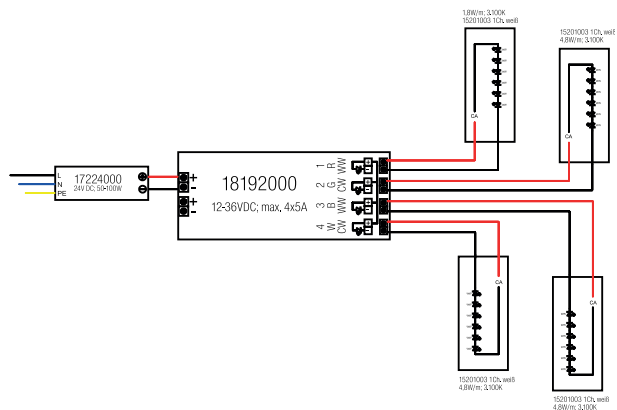
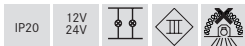



Weißlicht-Funkfernbedienung zu 18192000

NEU

Weißlicht Funkfernbedienung zur Ansteuerung von einfarbigen LED-Modulen im Weißlichtbereich.
 Spannung (Batterie): 4.5 V DC / 3 x AAA (nicht im Lieferumfang)
 Funkfrequenz: 868 MHz,
 Reichweite (Sichtverbindung): bis zu 20 m,
 Umgebungstemperatur (Ta): 0°C bis +40°C,
 Maße (L x B x H): 140 x 48 x 17 mm,
 Material: Kunststoff

Funktionsumfang:

- Ein / Aus
- Dimmung über Touchwheel
- Speichertasten S1 bis S6
- Wahltasten 25% / 50% / 75% / 100% Helligkeit
- Controllerauswahl-tasten für Zone 1 bis 6

Kompatibel zu Funk Master Controller 18192000,
 weitere Funktionen entnehmen Sie bitte der Produktbeschreibung.

Artikel-Nr.	Preis €
18199000	129,00

IP20



Weißlicht-Tischfernbedienung zu 18192000

NEU

Weißlicht Tischfernbedienung zur Ansteuerung von einfarbigen LED-Modulen im Weißlichtbereich.
 Spannung (Batterie): 3V (CR2025) - nicht im Lieferumfang
 Funkfrequenz: 868 MHz,
 Reichweite (Sichtverbindung): bis zu 20 m,
 Umgebungstemperatur (Ta): 0°C bis +40°C,
 Maße (L x B x H): 96 x 65 x 74 mm,
 Material: Kunststoff

Funktionsumfang:

- Ein / Aus
- Dimmung über Drehdimmer

Kompatibel zu Funk Master Controller 18192000,
 weitere Funktionen entnehmen Sie bitte der Produktbeschreibung.

Artikel-Nr.	Preis €
18202000	89,00

IP20



TunableWhite-Funk-Fernbedienung zu 18192000 NEU

TunableWhite Funkfernbedienung zur Ansteuerung von zweifarbigen LED-Modulen im Weißlichtbereich.
 Spannung (Batterie): 4.5 V DC / 3 x AAA (nicht im Lieferumfang)
 Funkfrequenz: 868 MHz,
 Reichweite (Sichtverbindung): bis zu 20 m,
 Umgebungstemperatur (Ta): 0°C bis +40°C,
 Maße (L x B x H): 140 x 48 x 17 mm,
 Material: Kunststoff

Funktionsumfang:

- Ein / Aus
 - Lichtfarbwechsel über Touchwheel
 - Dimmung der eingestellten Lichtfarbe
 - Speichertasten S1 bis S6
 - Wahltasten 25% / 50% / 75% / 100% Helligkeit
 - Controllerauswahltasten für Zone 1 bis 6
- Kompatibel zu Funk Master Controller 18192000,
 weitere Funktionen entnehmen Sie bitte der Produktbeschreibung.

Artikel-Nr.	Preis €
18198000	149,00

IP20



TunableWhite-Tischfernbedienung zu 18192000 NEU

TunableWhite Tischfernbedienung zur Ansteuerung von zweifarbigen LED-Modulen im Weißlichtbereich.
 Spannung (Batterie): 3V (CR2025) - nicht im Lieferumfang
 Funkfrequenz: 868 MHz,
 Reichweite (Sichtverbindung): bis zu 20 m,
 Umgebungstemperatur (Ta): 0°C bis +40°C,
 Maße (L x B x H): 96 x 65 x 74 mm,
 Material: Kunststoff

Funktionsumfang:

- Ein / Aus
 - Lichtfarbwechsel über Drehdimmer
 - Dimmung über Drehdimmer
- Kompatibel zu Funk Master Controller 18192000,
 weitere Funktionen entnehmen Sie bitte der Produktbeschreibung.

Artikel-Nr.	Preis €
18201000	94,00

IP20

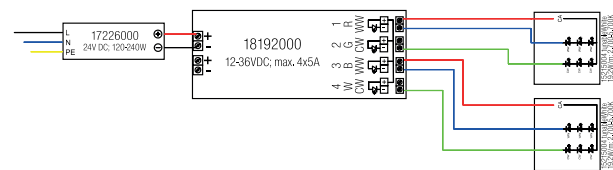
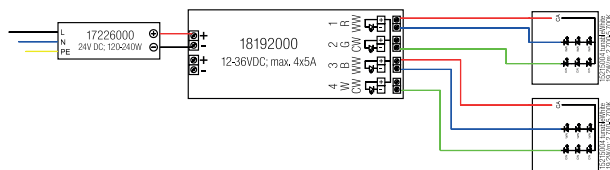



RGB-Funk-Fernbedienung zu 18192000

NEU

RGB Funkfernbedienung zur Ansteuerung von RGB LED-Modulen im Farblichtbereich.
 Spannung (Batterie): 4.5 V DC / 3 x AAA (nicht im Lieferumfang)
 Funkfrequenz: 868 MHz,
 Reichweite (Sichtverbindung): bis zu 20 m,
 Umgebungstemperatur (Ta): 0°C bis +40°C,
 Maße (L x B x H): 140 x 48 x 17 mm,
 Material: Kunststoff

Funktionsumfang:

- Ein / Aus
 - RGB Farbwechsel über Touchwheel
 - Dimmtasten für Rot / Grün / Blau
 - Farbverlauf Start /Stopp
 - Farbverlauf Geschwindigkeit
 - Dimmung der eingestellten Lichtfarbe
 - Speichertaste S
 - Controllerauswahlstasten für Zone 1 bis 6
- Kompatibel zu Funk Master Controller 18192000,
 weitere Funktionen entnehmen Sie bitte der Produktbeschreibung.

Artikel-Nr.	Preis €
18197000	159,00

IP20

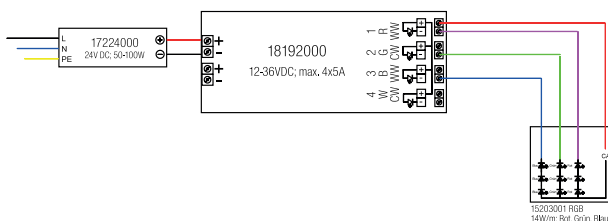

RGB-Tischfernbedienung zu 18192000

NEU

RGB-Tischfernbedienung zur Ansteuerung von RGB LED-Modulen im Farblichtbereich.
 Spannung (Batterie): 3V (CR2025) - nicht im Lieferumfang
 Funkfrequenz: 868 MHz,
 Reichweite (Sichtverbindung): bis zu 20 m,
 Umgebungstemperatur (Ta): 0°C bis +40°C,
 Maße (L x B x H): 96 x 65 x 74 mm,
 Material: Kunststoff

Funktionsumfang:

- Ein / Aus
 - RGB Farbwechsel über Drehdimmer
 - Dimmung über Drehdimmer
- Kompatibel zu Funk Master Controller 18192000,
 weitere Funktionen entnehmen Sie bitte der Produktbeschreibung.

Artikel-Nr.	Preis €
18200000	99,00

IP20

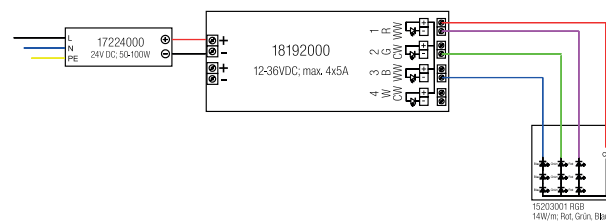



RGBW-Funk-Fernbedienung zu 18192000

NEU

RGBW Funkfernbedienung zur Ansteuerung von RGBW LED-Modulen für Farb- und Weißlicht
 Spannung (Batterie): 4.5 V DC / 3 x AAA (nicht im Lieferumfang)
 Funkfrequenz: 868 MHz,
 Reichweite (Sichtverbindung): bis zu 20 m,
 Umgebungstemperatur (Ta): 0°C bis +40°C,
 Maße (L x B x H): 152 x 52 x 19 mm,
 Material: Kunststoff

Funktionsumfang:

- Ein / Aus
- RGBW Farbwechsel über Touchwheel
- Weißlichtauswahl (WW / NW / W)
- Dimmtasten für Rot / Grün / Blau / Weiß
- Farbverlauf Start /Stopp
- Farbverlauf Geschwindigkeit
- Dimmung der eingestellten Lichtfarbe über Touchfeld
- Speichertaste S1 bis S4
- Controllerauswahl für Zone 1 bis 4

Kompatibel zu Funk Master Controller 18192000,
 weitere Funktionen entnehmen Sie bitte der Produktbeschreibung.

RGBW Funk-Wandpanel zu 18192000

RGBW Funk-Wandpanel zur Ansteuerung von RGBW LED-Modulen für Farb- und Weißlicht
 Nennspannung: 110 -230 AC 50Hz,
 Stromaufnahme: 15 mA
 Funkfrequenz: 868 MHz,
 Reichweite (Sichtverbindung): bis zu 20 m,
 Umgebungstemperatur (Ta): 0°C bis +40°C,
 Anschluss über Schraubklemmen,
 Montage in Gerätedose (Unterputz),
 Einbautiefe in Gerätedose: 20mm
 Außenabmessungen (L x B x H): 86 x 86 x 12 mm,
 Material: Glas, Kunststoff,
 Controller pro Wandpanel max. 4 (bei optimaler Funkverbindung)

Funktionsumfang:

- Ein / Aus
- RGB Farbwechsel über Touchwheel
- Dimmtasten für Rot / Grün / Blau / Weiß
- Dimmung der eingestellten Lichtfarbe
- Speichertaste S
- Farbverlauf Start /Stopp
- Farbverlauf Geschwindigkeit

Kompatibel zu Funk Master Controller 18192000,
 weitere Funktionen entnehmen Sie bitte der Produktbeschreibung.

Artikel-Nr.	Preis €
18196000	169,00

Artikel-Nr.	Farbe	Preis €
18194070	weiß	165,00
18194080	schwarz	165,00

IP20

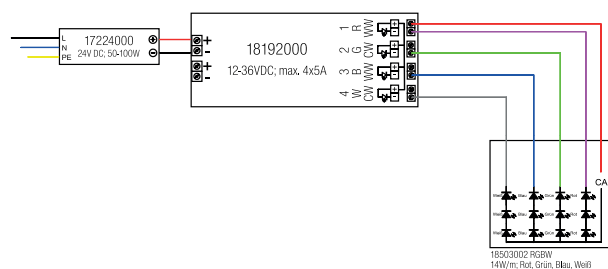
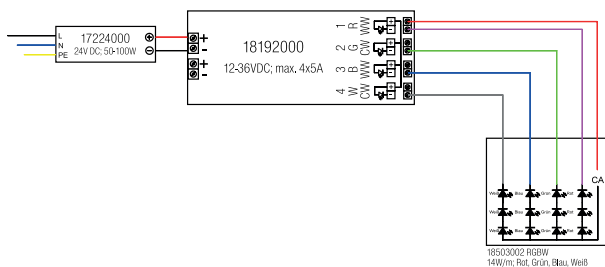



Referenz:
Tanus Therme, Bad Homburg



Niedervoltbügel mit Zugentlastung

Ausführung: GX5,3, Material: Stahl / Kunststoff

Federbefestigung

Artikel-Nr.	Preis €
536600	3,70

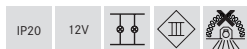

Niedervoltbügel mit Zugentlastung

Ausführung: GX5,3, Material: Stahl / Kunststoff

Steckbefestigung

Artikel-Nr.	Preis €
536400	3,70



Hochvoltbügel mit Zugentlastung

Ausführung: GZ10, Material: Stahl / Kunststoff

Federbefestigung

Artikel-Nr.	Preis €
535800	10,50

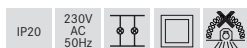

Hochvoltbügel mit Zugentlastung

Ausführung: GZ10, Material: Stahl / Kunststoff

Steckbefestigung

Artikel-Nr.	Preis €
535900	10,50

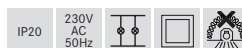



Hochvoltfassung GU10

Hochvoltfassung GU10 QPAR51 (Leuchtenhalbteil) mit Zuleitung.
Ohne Zugentlastung. Ausführung: GU10, Material: Kunststoff / Keramik

Artikel-Nr.	Preis €
535500	5,10

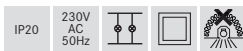

Hinweis: Bauseitig ist für Zug- und Schubentlastung zu sorgen. 



AMP-Verteiler Niedervolt

AMP-Verteiler. Geeignet für 12V-Lichtsysteme.

Artikel-Nr.	Beschreibung	Preis €
536000	AMP-Verteiler 3-fach	10,60
536100	AMP-Verteiler 6-fach	12,00

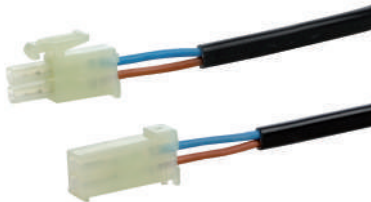

AMP-Leitung Niedervolt

AMP-Leitung mit Stecker und Kupplung.
Geeignet für 12V-Lichtsysteme.

Artikel-Nr.	Beschreibung	Preis €
536200	Länge: 1000mm	4,90
536500	Länge: 2000mm	7,60

Montage- technik



Referenz:
Landgasthof Hoffmann, Arnsberg





Reduzerring für Einbauleuchten

Standard-Reduzierring, weiß, D=180mm Standard-Reduzierring für Einbaustrahler mit Außendurchmesser 84 - 87 mm, als Adapter für Deckenausschnitt 100 - 160 mm, Durchmesser 180 mm, Aufbauhöhe 5 mm, passend z.B. für die Brumberg-Strahler 1963., 2012., 1053., 1928... Die letztliche Einbautiefe richtet sich nach dem verwendeten Einbaustrahler bzw. der Bestückung der Leuchte. Mechanische Einbautiefe ohne Leuchte = 50 mm. Material: Stahl

Artikel-Nr.	Farbe	Preis €
81001070	weiß	31,70



Reduzierring für Einbauleuchten

NEU

Reduzierring mit Innenloch 70 mm. Die Einbautiefe richtet sich nach der eingebauten Leuchte. Einbautiefe ohne Leuchte 34mm. Maximale Deckenstärke 16 mm, Höhe 6 mm. Verwendbar für bauseits vorliegende Öffnungen von 95 -150 mm. Durchmesser: 178mm, Material: Stahl

Artikel-Nr.	Farbe	Preis €
81002070	weiß	42,00



Reduzierring für Einbauleuchten

NEU

Reduzierring mit Innenloch 75 mm. Die Einbautiefe richtet sich nach der eingebauten Leuchte. Einbautiefe ohne Leuchte 34mm. Maximale Deckenstärke 16 mm, Höhe 6 mm. Verwendbar für bauseits vorliegende Öffnungen von 95 -150 mm. Durchmesser: 178mm, Material: Stahl

Artikel-Nr.	Farbe	Preis €
81003070	weiß	42,00



Montagefeder für Einbauleuchten, kurz

Einbaufeder für z.B. Kaiser-Einputz- / Montagegehäuse
(auf Anfrage für verschiedene Strahler möglich)
Menge: 1 Stk., Material: Edelstahl

Artikel-Nr.	Preis €
532500	1,30



Blattfeder für Einbauleuchten

Einbaufedern für z.B. Kaiser-Einputz- / Montagegehäuse
(auf Anfrage für verschiedene Leuchte möglich)
Menge: 1 Stk, Material: Edelstahl

Artikel-Nr.	Preis €
532600	5,10



Sprengring Ø35 mm für Einbau- leuchten zur Leuchtmittelarretierung

534600 = GZ4 / 35 mm
Bitte bei Bestellungen die Artikel-Nr. der Leuchte angeben.

Artikel-Nr.	Preis €
534600	1,00

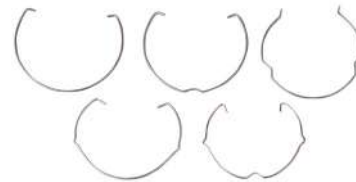

Sprengring Ø51 mm für Einbau- leuchten zur Leuchtmittelarretierung

534700 = GX5,3 / 51 mm
Bitte bei Bestellungen die Artikel-Nr. der Leuchte angeben.

Artikel-Nr.	Preis €
534700	1,00

Smart Light Solutions

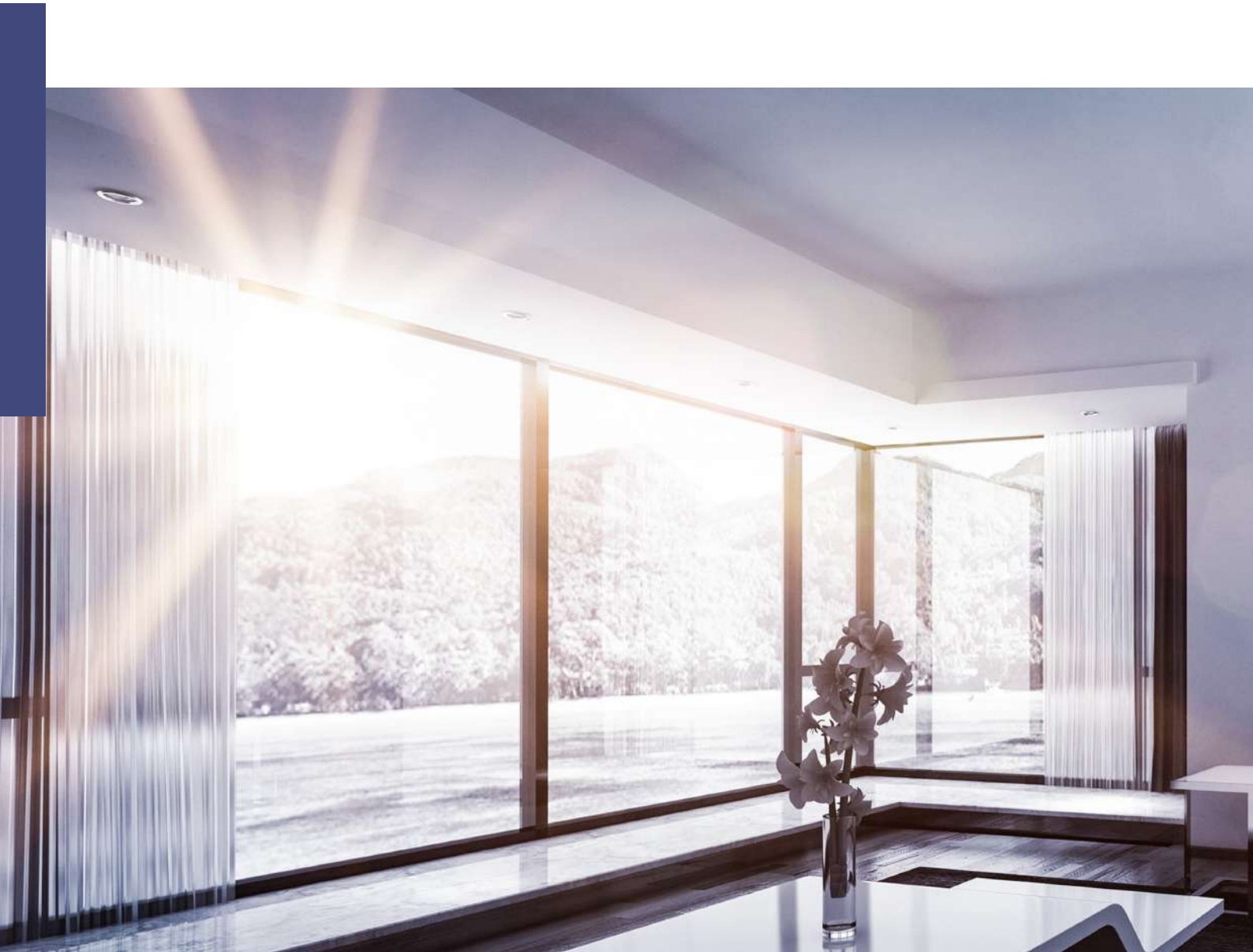

S. 452-453
Weißlicht-Systeme

S. 460-462
Farblicht-Systeme

S. 468-469
Lichtsteuerungen

S. 474-475
Modulare Systeme

S. 486-487
Installations-
lösungen



Weißlicht Systeme





S. 452
dim2warm



S. 454
TunableWhite

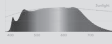

S. 456
SunLike



dim2warm

Warmweiß zum Wohlfühlen



2000K



2800K



3000K



LED-Dimmeffekt wie bei der Glühlampe

Nach der Hektik des Tages in den heimischen vier Wänden zur Ruhe zu kommen – immer mehr Menschen möchten diese Stunden bewusst genießen. Die Möglichkeit, sich zurückzuziehen und abzuschalten, spielt eine wichtige Rolle beim Erhalt der Work-Life-Balance.

Für die meisten Menschen gehört sanftes, gedimmtes Licht zur Entspannung einfach dazu. Es beruhigt unsere Sinne. Was bei herkömmlichen Glüh- oder Halogenlampen ganz einfach möglich ist, stellt sich bei der LED technisch anspruchsvoller dar. Mit dim2warm bietet BRUMBERG nun eine Lösung für LED-Einbaustrahler.

Wärmere Lichtstimmung durch Anpassung der Farbtemperatur

Bisher war es beim Dimmen der LED lediglich möglich, die Lichtstärke zu reduzieren. Das Licht wurde schwächer, aber nicht „wärmer“. Mit dim2warm verändert sich im unteren Dimmbereich nun auch die Farbtemperatur. Sie lässt sich je nach eingesetzter Leuchtentypen von warmweißen 3000 K auf sehr warmweiße 1800 K dimmen.

Damit zaubert dim2warm die so begehrte behagliche Atmosphäre in das Wohnzimmer – wie im Schein der Kerzen oder beim gemütlichen Kaminfeuer.



dim2warm finden Sie

- als MR16 und QR111 Einsatz auf der S. 404, 405 und 410
- als Einbaustrahler auf der S. 10 - 16, 20 und 21
- als BB-LED-Sets inkl. Konverter auf der S. 30
- als fertige Sets inkl. Konverter auf der S. 8, 9, 69 und 105
- als Einputzleuchten auf der S. 50 - 51
- als Musterkoffer oder Z-Display zu Promotionszwecken auf S. 519

TunableWhite

Dynamisches
Weißlicht

Erhöhte Lichtqualität durch wechselnde Farbtemperaturen

Natürliches Licht beeinflusst den menschlichen Biorhythmus und wirkt positiv auf das Wohlbefinden. So regt das eher kühle Morgenlicht die Aktivität an, rötliches Abendlicht wirkt beruhigend. Die LED-Forschung orientiert sich zunehmend an diesem Tageslichtverlauf. Ziel ist es, die natürlichen Lichtstimmungen nachzuempfinden und die Lichtqualität zu erhöhen. Neue Möglichkeiten der Beleuchtung in verschiedenen Weißlichttönen eröffnen die TunableWhite-Leuchten von Brumberg. Dafür wird das Weißlicht stufenlos entlang der Plankschen Kurve reguliert, indem ein kaltweißer LED-Chip und ein warmweißer LED-Chip entsprechend angesteuert werden. Im Zusammenspiel mit einer 2-Kanal-Dimmung lassen sich so die jeweils gewünschte Weißlicht-Temperatur und über eine weitere Dimmung auch die Helligkeit individuell einstellen.

Die Netzgeräte und Dimm-Komponenten aus dem Brumberg-Sortiment sind dabei ideal aufeinander abgestimmt, um die optimale Funktion zu gewährleisten.

Es stehen folgende Ansteuerungsmöglichkeiten zur Verfügung: DALI DT8, 1 - 10V, KNX, DMX und Funk.

TunableWhite finden Sie

- als fertige Sets inkl. Betriebsgerät auf S. 70 und 106
- als Einbaupanels und Downlights auf S. 128 - 133
- als MR16 Einsatz auf S. 406
- als LED-Flexplatte auf S. 310
- als passende Steuerungen auf S. 428 - 438







SunLike

Zurück zum natürlichen Licht

Menschen leben seit Zehntausenden von Jahren im Sonnenlicht. Laternen kamen erst im 3. Jahrhundert v. Chr. auf. Die Verwendung von weißen LEDs zur Beleuchtung begann vor weniger als 20 Jahren, hat sich aber dank der hohen Effizienz und der niedrigen Kosten schnell weltweit verbreitet. Anstatt auf die Qualität des Lichtes wurde hier allerdings der Schwerpunkt auf die Kosten und die Helligkeit gesetzt, denn das Licht unterscheidet sich deutlich von natürlichem Sonnenlicht, an das sich der menschliche Biorhythmus angepasst hat.

SunLike LEDs erzeugen Licht, das dem Sonnenlicht nahezu entspricht und dadurch wesentlich schönere und natürlichere Lichtverhältnisse erzeugt. Es bietet alle Vorzüge des natürlichen Lichts, minimiert die Defizite einer künstlichen Lichtquelle und bietet sonnenähnliches Licht.

Die LED-Technologie der SunLike Serie erzeugt Licht mit fast demselben Spektrum wie natürliches Sonnenlicht – eine Revolution für die Erzeugung eines natürlichen Lichtspektrums. Wir sind überzeugt, dass SunLike LEDs unsere Lebensqualität verbessern werden, denn jetzt steht der Mensch im Mittelpunkt der Beleuchtungstechnologie. Sie werden ein besseres und gesünderes Leben ermöglichen.



SunLike finden Sie

- als fertige Sets inkl. Betriebsgerät auf S. 69 und 105
- als MR16 und QR 111 Einsatz auf S. 406 und 409

Nebeneffekte des blauen Lichts minimiert

Einige neue Studien der Universität Harvard und anderen bekannten Hochschulen belegen, dass blaue LED-Chips, wie sie in den meisten kommerziellen LEDs verwendet werden, um sichtbares Licht zu erzeugen, das menschliche Auge positiv stimulieren. Die Aufmerksamkeit und die Stimmung werden verbessert, wenn das Licht am Tag verwendet wird. Wenn jedoch diese LEDs einen „Peak“ im blauen Spektrum in der Nacht erzeugen, dann kann dies bei längerer Verwendung einen negativen Einfluss auf den Biorhythmus des Menschen haben. Das natürliche Lichtspektrum der SunLike LEDs verwendet eine violette LED zusammen mit einer TRI-R Phosphorverbindung, um die typischen „Peaks“ im blauen Licht zu vermeiden und ein natürlicheres, dem Sonnenspektrum ähnliches und damit gesünderes Licht zu erzeugen.

Erstklassige Farbwiedergabe durch SunLike

Viele Forschungseinrichtungen haben festgestellt, dass die Organe und der Biorhythmus des Menschen am besten auf natürliches Sonnenlicht reagieren, weil sie dieses seit Jahrtausenden gewöhnt sind. Die menschlichen Netzhautzellen werten farbbezogene Lichtinformationen mit roten, blauen und grünen Zapfen aus, wobei der Anteil an blauen Rezeptoren nur bei 5,7 Prozent liegt.

Da unsere Augen nur einen begrenzten Teil des blauen Lichts annehmen, wird über dieser Grenze das blaue Licht gestreut. Durch dieses Streulicht erscheinen die Struktur und die Farbe von Gegenständen verfälscht. Darüber hinaus kann zu viel blaues Licht die Retinalzellen überstrapazieren und die Konzentration verschlechtern.

Weil das Lichtspektrum der SunLike LEDs fast identisch mit dem Sonnenlicht ist, erscheinen Farbe und Struktur wie in natürlichem Licht, ohne negative Auswirkungen auf Augen oder Biorhythmus. Auf der Mailänder Modewoche und in einigen Kunstmuseen wurden bereits Produkte mit der Toshiba TRI-R Technologie verwendet.

Einsatzmöglichkeiten

SunLike wird in kommerziellen Bereichen eingesetzt, in denen eine möglichst genaue Farbwiedergabe zu gewährleisten ist. Typische Beispiele sind Kaufhäuser, Geschäfte, Gartenbau, Ausstellungsräume wie Museen und Messehallen, aber auch im kosmetischen Umfeld wie Umkleideraum oder Bad.

Die Brumberg LED-Einsätze mit der SunLike Technologie sind als MR16 bzw. als QR111 erhältlich.

SunLike LED im Vergleich zum Sonnenlicht:
Harmonisches Spektrum

CRI > 97

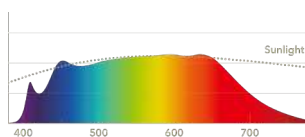

Herkömmliche LED im Vergleich zum Sonnenlicht:
Blaupik

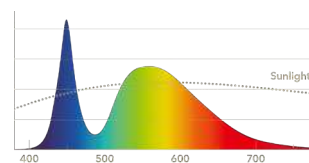

Farblicht Systeme

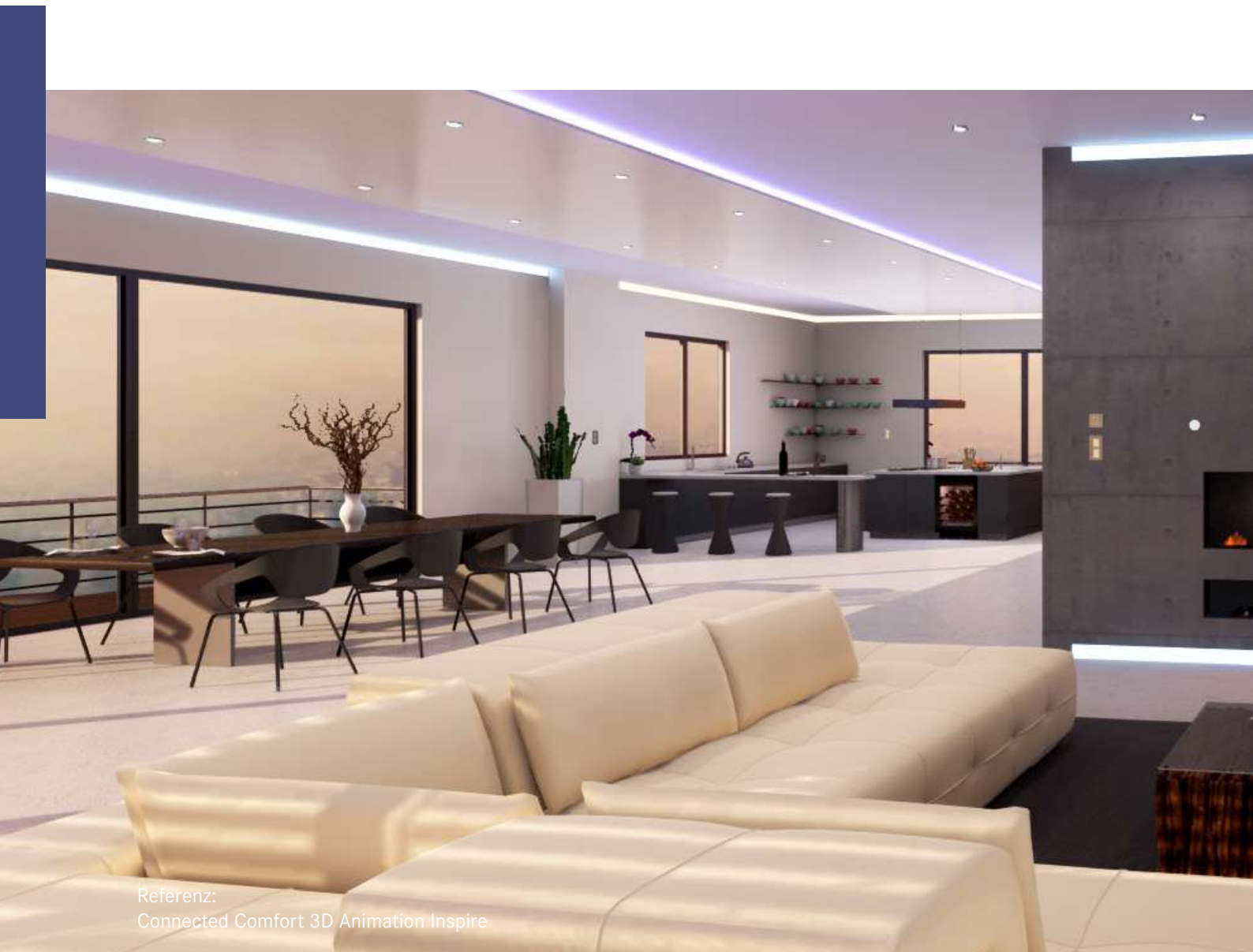

Referenz:
Connected Comfort 3D Animation Inspire



S. 460
vitalLED



S. 462
vitalLED smart



S. 464
dim4colour

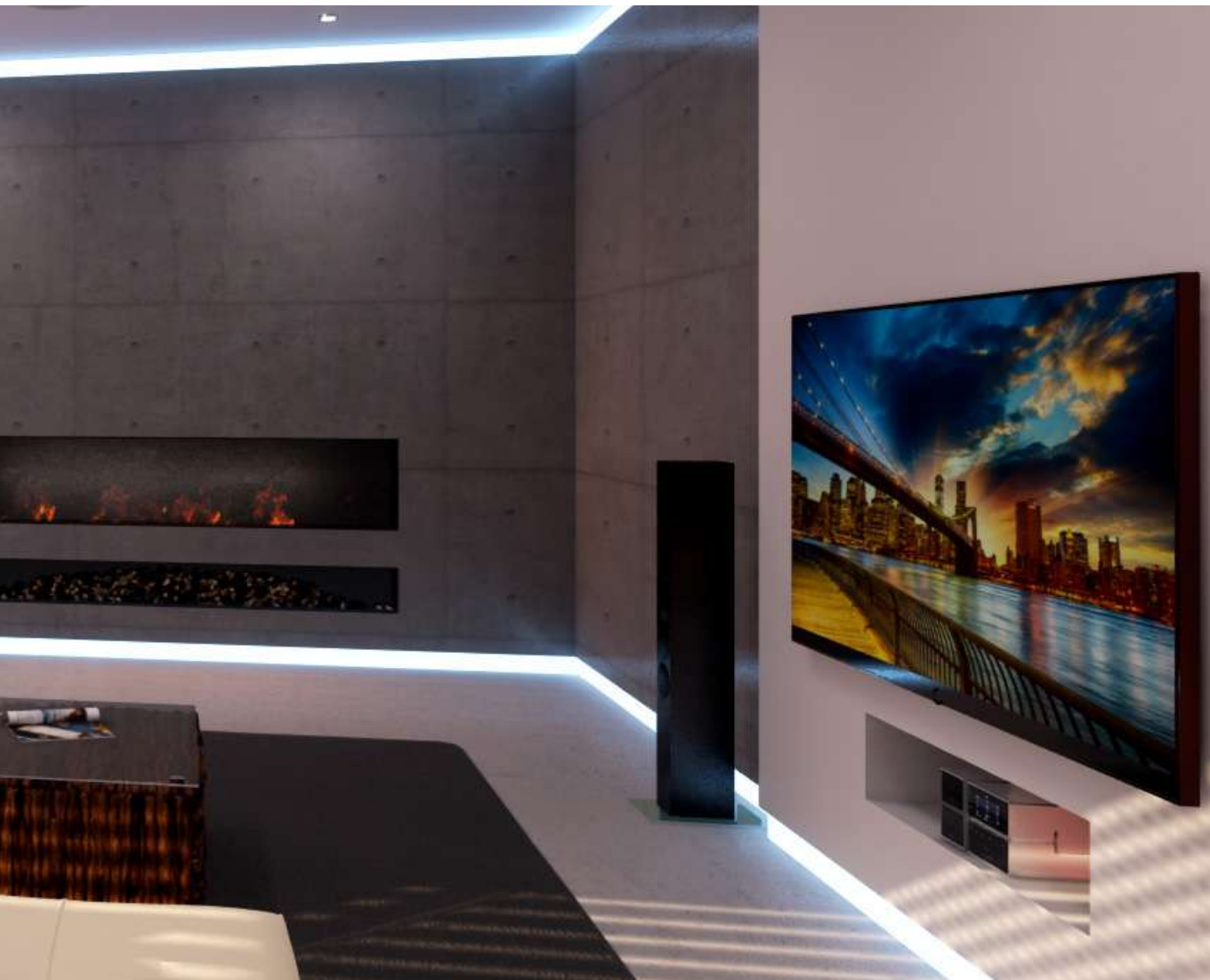

vitaLED®

Dynamische Beleuchtung
via Haustechnik

Die Integration im Smart Home, die Steuerung über das Handy und stufenlos regelbares Licht spielen eine immer wichtiger werdende Rolle und entsprechen den Anforderungen moderner Menschen in einer digitalen Zeit.

Mit vitaLED® gibt es eine Bandbreite weiterer Vorteile, die sich gezielt an den gewachsenen Ansprüchen moderner Kunden orientieren

und nicht nur die visuelle, sondern auch die psychologische Lichtwirkung im Blick haben. Licht nimmt einen maßgeblichen Einfluss auf die Stimmung und kann optimalerweise gute Laune, aber im ungünstigen Fall auch Missstimmung fördern. Mit der innovativen und intuitiv steuerbaren 4-farb-vitaLED®-Technologie (RGBW), über die eine stufenlose Einstellung des Lichts möglich ist, wird dem Rechnung getragen.

vitaLED finden Sie

- im Kapitel RGBW/vitaLED auf der S. 384 - 401
- als LED-Flexplatte auf S. 314
- als MR16 und QR111 Einsatz auf S. 408 und 410



Das Funktionsprinzip von vitaLED®

Herkömmliche 3-farbige RGB-LED-Chips (rot, grün, blau) können nur einen unsauberen, nicht variablen Weißlichtton ausgeben. Für die Abbildung verschiedener Weißlicht-Varianten bedarf es eines vierten weißen LED-Chips. Und genau darauf baut die vitaLED® Technologie auf und empfindet das Lichtspektrum somit dem Tageslicht nach und kann damit entspannend, motivierend oder leistungssteigernd wirken. Technologisch stehen dem Anwender 2 Möglichkeiten zu Wahl: 1. vitaLED® smart für einzelne Raumlösungen zur unkomplizierten Steuerung via Bluetooth und 2. vitaLED® 2.0, das Komplettpaket mit Steuerungsmodulen, welches auch zur Integration in die Gebäudesystemtechnik geeignet ist.

Ein weiterer Fakt ist, dass alle Leuchtenvarianten mit vitaLED®-Technologie den Biorhythmus der Anwesenden unterstützen, und sich so äußerst positiv auf das Wohlbefinden auswirken können.

Fotorezeptoren auf der menschlichen Netzhaut dienen nicht allein der visuellen Wahrnehmung, sondern steuern auch den Hormonhaushalt und beeinflussen die Stimmung. Diese Steuerung erfolgt über die blauen Lichtanteile, die bei kaltem Licht stärker und bei warmen Licht geringer ausfallen. Ein hoher Blauanteil unterdrückt die Melatoninproduktion und wirkt sich daher positiv auf die Motivation aus. Warmes Licht enthält wenig bis keine Blauanteile und unterstützt die Entspannung und Beruhigung.

vitaLED® – mit Forschung zum besten Licht

Für die Entwicklung von vitaLED® hat die Fachhochschule Südwestfalen wissenschaftliche Erkenntnisse bereitgestellt und die Basis für die Entwicklung innovativer Beleuchtungsideen erschaffen. vitaLED® entspricht den höchsten deutschen Qualitätsstandards und wurde vollständig Made in Germany entwickelt und

produziert. Dabei bietet vitaLED® 2.0 innovative Steuermöglichkeiten und kann über DALI, DMX und eine Integration in die Gebäudesystematik betrieben werden. Eine leichte Bedienbarkeit für einen oder mehrere Räume gleichzeitig runden das Portfolio ab und sorgen für die gewünschte Beleuchtungssituation in jedem Raum. Nachdem ein Lichtspektrum einmal gewählt und über den Computer konfiguriert wurde, kann dieses jederzeit über unterschiedliche Steuervarianten neu abgerufen und ganz einfach über Bluetooth realisiert werden.

vitaLED® ist eine Innovation für ein gemütliches und gesundes Zuhause Ihrer Kunden, in dem nicht nur die optische, sondern auch die psychologische Wirkung von Licht integriert wird. Modernste Technologie, individuelle Designs und leichte Bedienbarkeit werden bei vitaLED® überzeugen.

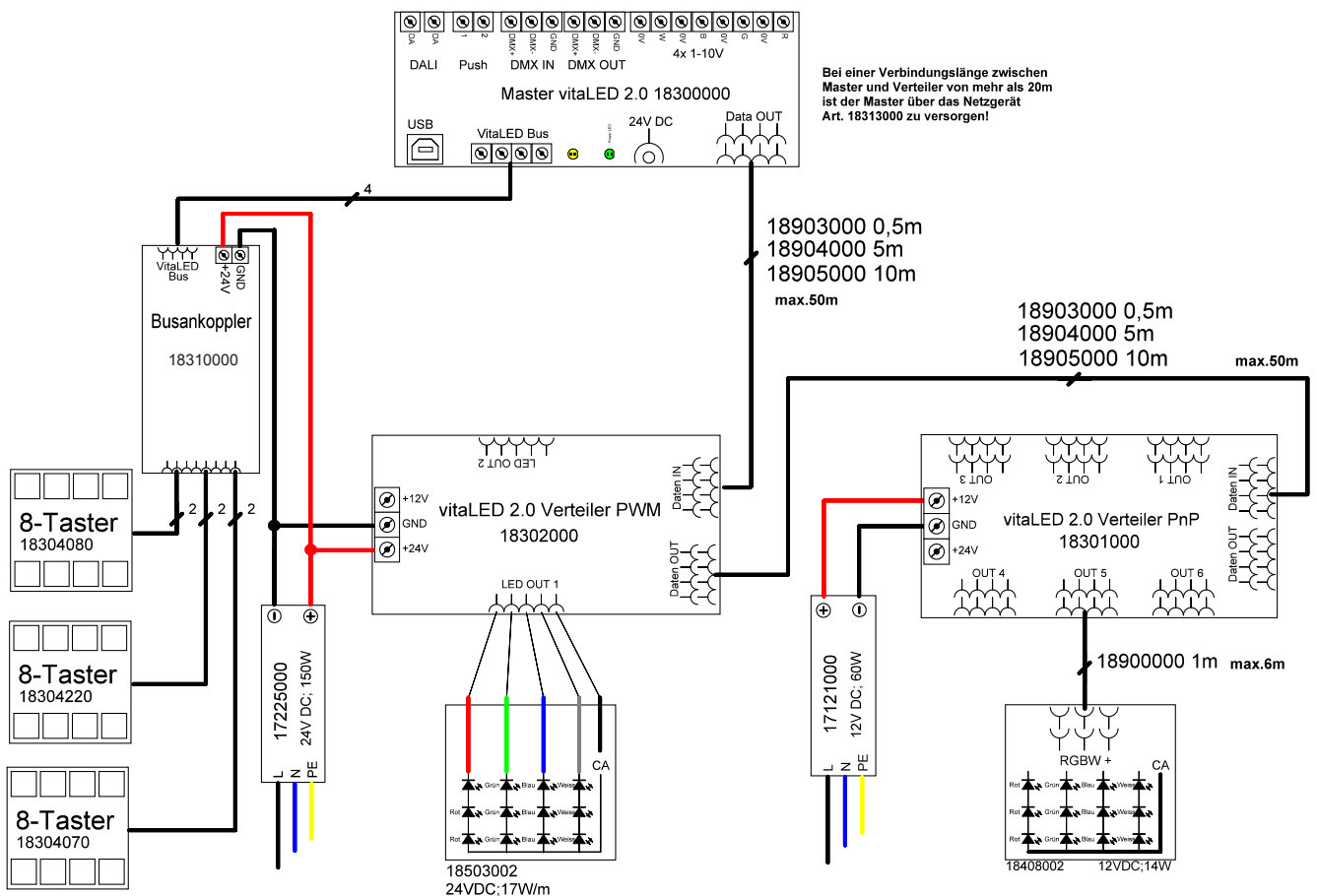

vitaLED® smart

Der Einstieg in dynamische
Lichtlösungen mit Bluetooth

Flexible Lichtstimmungen. Einfach. Smart.

Die Vorteile von VitaLED® smart auf einem Blick:

- Einfache Installation und Inbetriebnahme
- Intuitive Bedienung über Smartphone oder Tablet (iOS+Android)
- Kein WLAN-Netz oder fremde Steuersignale erforderlich
- Farb- und Weißlicht stufenlos regelbar
- Gezielte Auswahl von Mischfarben

Installation:

Für die Installation einer vitaLED® smart Anlage benötigen Sie lediglich ein Netzgerät, einen Bluetooth-Verteiler, sowie Verbindungskabel und Leuchten. Verteiler und Leuchten werden werkzeuglos verbunden. Der Einbau von vitaLED® smart ist damit nicht aufwendiger als der einer klassischen Niedervolt-Beleuchtungsanlage! Zur Steuerung des Farblichtsystems muss lediglich eine App auf Ihrem Smartphone oder Tablet installiert werden. Die Signalübertragung erfolgt durch Bluetooth – also ohne WLAN-Netz.



Referenz:
Privathaus, Bremen

Handling:

Vorhandene Schalter- und Tastersysteme können wie gewohnt genutzt werden. Beim Einschalten wird die zuletzt definierte Lichtszene aufgerufen. So müssen Smartphone oder Tablet nicht immer zur Hand sein.

Ob für Wohnbereiche, Bäder oder Eingangsbereiche - vitalLED® smart ist das perfekte System für eine komfortable Lichtsteuerung. Unterschiedliche Zonen oder Räume sind ansteuerbar. Das eingesetzte Endgerät erkennt jeden installierten Bluetooth-Verteiler in Reichweite. Dieser muss ausgewählt werden und schon ist das System betriebsbereit.

vitalLED smart finden Sie

- als fertige Sets inkl. Betriebsgerät auf S. 386 und 106



dim4colour

RGB+WW. Die sinnvolle Weiterentwicklung um die Lichtfarbe Weiß

Professionelle Gestaltungsmöglichkeiten für Lichtenwendungen in verschiedenen Einsatzbereichen.

Schon länger werden LED Streifen im Messe- und Ladenbau eingesetzt. Aus dem Möbelbau sind sie kaum mehr wegzudenken. Sie sind energiesparend, leistungsstark und individuell anpass- bzw. integrierbar.

Die zusätzlichen weißen LEDs sind einzeln schalt- und ansteuerbar. So erhält man neben dem perfekten natürlichen Weiß noch eine Vielzahl an neuen Farbmöglichkeiten, für die Grund- und Akzentbeleuchtung für:

- Büro | Kommunikation
- Home | Living
- Bildung | Kultur
- Shop | Retail
- Spa | Wellness
- Hotellerie | Gastronomie
- Gesundheit | Pflege

dim4olour finden Sie

- als fertige Sets inkl. Betriebsgerät auf S. 71 und 107
- als MR16 Einsatz auf S. 408
- als LED-Flexplatine auf S. 314
- als passende Steuerungen auf S. 435 - 436

Referenz:

Zentralhallen, Hamm



**An/Aus. 4 Kanäle einzeln ansteuern.
Licht in den richtigen Farben.**

Mit den passenden Ansteuerungsmöglichkeiten runden wir unsere Lichtlösungen ab. Wir integrieren uns in die jeweiligen Gebäudesteuerungen, mit dem Ziel: bei Neubau und Sanierung/Renovierung den richtigen Standard zu liefern.

- DALI/KNX
- Funk (eNet)
- DMX
- 1-10V

**Brumberg LEDs.
Mehr als nur einen Streifen der leuchtet.**

Für den professionellen Einsatz sind verlässliche und langlebige Produkte gefragt. Die Qualität eines LED Streifens ergibt sich aus hochwertigen Einzelkomponenten. Daher legen wir bei der Herstellung höchsten Wert auf die Zuverlässigkeit und Hochwertigkeit der verwendeten Bauteile. Die Leiterbahnen werden komplett aus Kupfer hergestellt, die verwendeten Dioden sind hochqualitative LEDs, die sehr hohe Lumenwerte erreichen. Der Verguß unserer LED-Streifen mit IP Schutzklasse erfolgt mit Silikon anstelle von Epoxidharzen. Anders als Epoxidharze verfärbt sich Silikon selbst nach langer Nutzung nicht und

die abgegebene Lichtfarbe ist konstant. Unsere LED-Streifen sind auf Anfrage silikonisiert, halbsilikonisiert oder im Silikonmantel bzw. Silikon-schlauch erhältlich.

In unserem umfassenden Qualityflex Sortiment finden Sie eine Vielzahl an LED Streifen sowie passende Aluminiumprofile für die Planung und Umsetzung. Wir unterstützen bei speziellen Projekten durch Sonderkonstruktionen und liefern auch vorkonfektioniert.



Licht Steuerungen

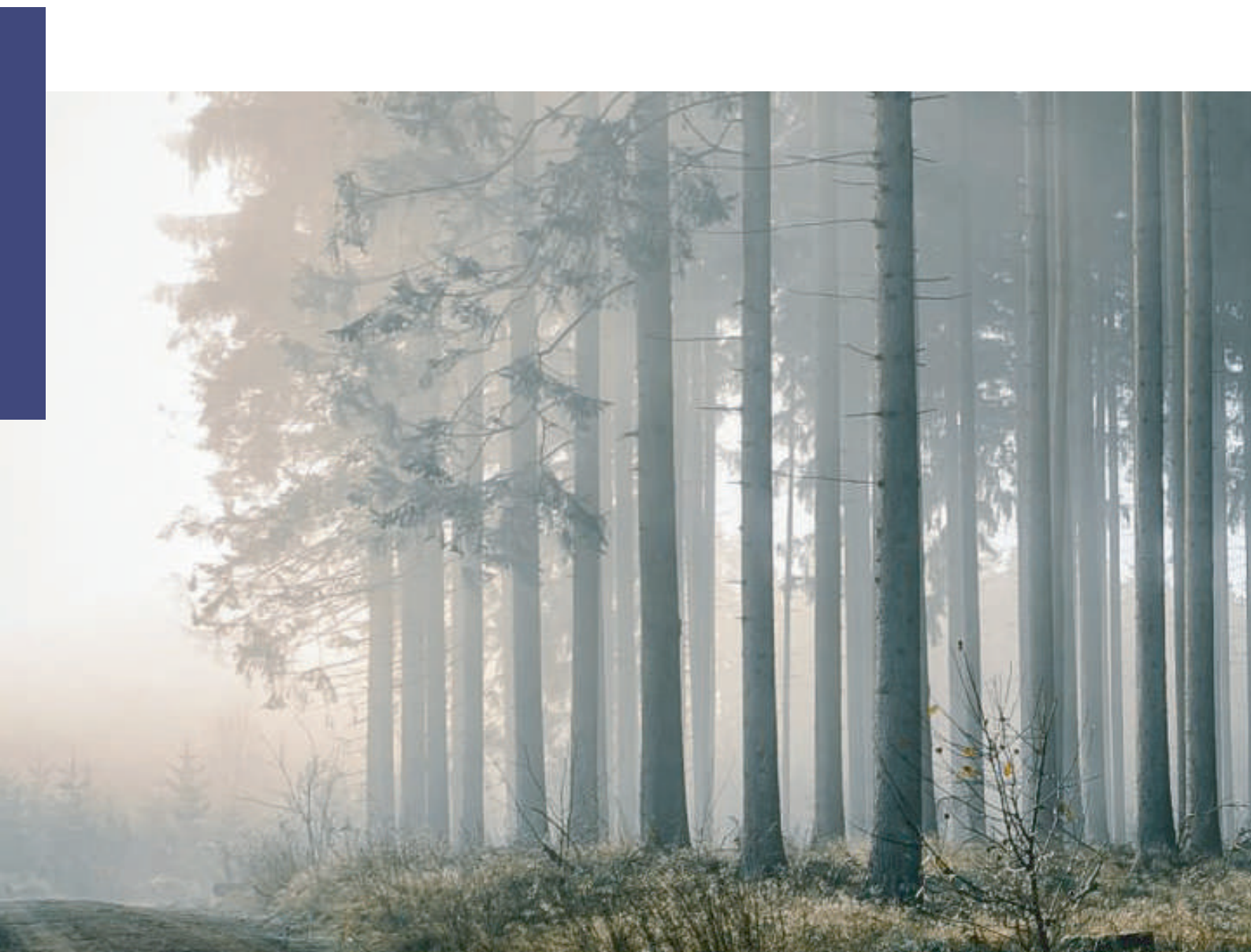



S. 468
eNet



S. 470
KNX



eNet

Kreieren Sie besondere Lichtszenen in der eNet SMART HOME app.



eNet finden Sie

- als fertige Sets inkl. Betriebsgerät auf S. 68 und 104

Intelligente Lichtsteuerung „eNet SMART HOME“

Mit der richtigen Lichttechnik wird Beleuchtung zum Lichtelebnis. eNet ermöglicht die Integration aller 1-Kanal-Beleuchtungslösungen via Funk in die Gebäudesteuerung - auch als Nachrüstinstallation. Alle Brumberg Netzgeräte sind eNet kompatibel und werden durch Ergänzung passender schaltbarer oder dimmbarer eNet Aktoren für die Funkbedienung einsetzbar.

Alles aus

Schalten Sie Ihre Leuchten bequem Raum für Raum, etagenweise oder einfach mit einem Tipp auf die App im gesamten Gebäude ein und aus.

Stimmungsvolle Szenen für jeden Anlass

Kreieren Sie besondere Lichtszenen in der eNet SMART HOME app. Richten Sie zum Beispiel eine

Lichtszene fürs Abendessen ein: Jede Leuchte im Essbereich dimmt auf eine gemütliche Intensität. Das ist stimmungsvoller als jeder Kerzenschein.

Lichtsteuerung nach Ihrem Zeitplan

Passen Sie Licht einfach an Ihre Tagesabläufe an. Pünktlich, wenn Sie morgens das Haus verlassen, schalten sich Ihre Leuchten im gesamten Haus aus. Vergessene Lichter, die den ganzen Tag leuchten, gehören mit eNet SMART HOME der Vergangenheit an.

Licht folgt Ihren Regeln

So werden zum Beispiel gemütliche Filmabende gemacht: Wenn Fernseher an, dann sollen Leuchten automatisch dimmen. Richten Sie dafür einfach eine Wenn-Dann-Regel in der eNet SMART HOME app ein.



www.enet-smarthome.com

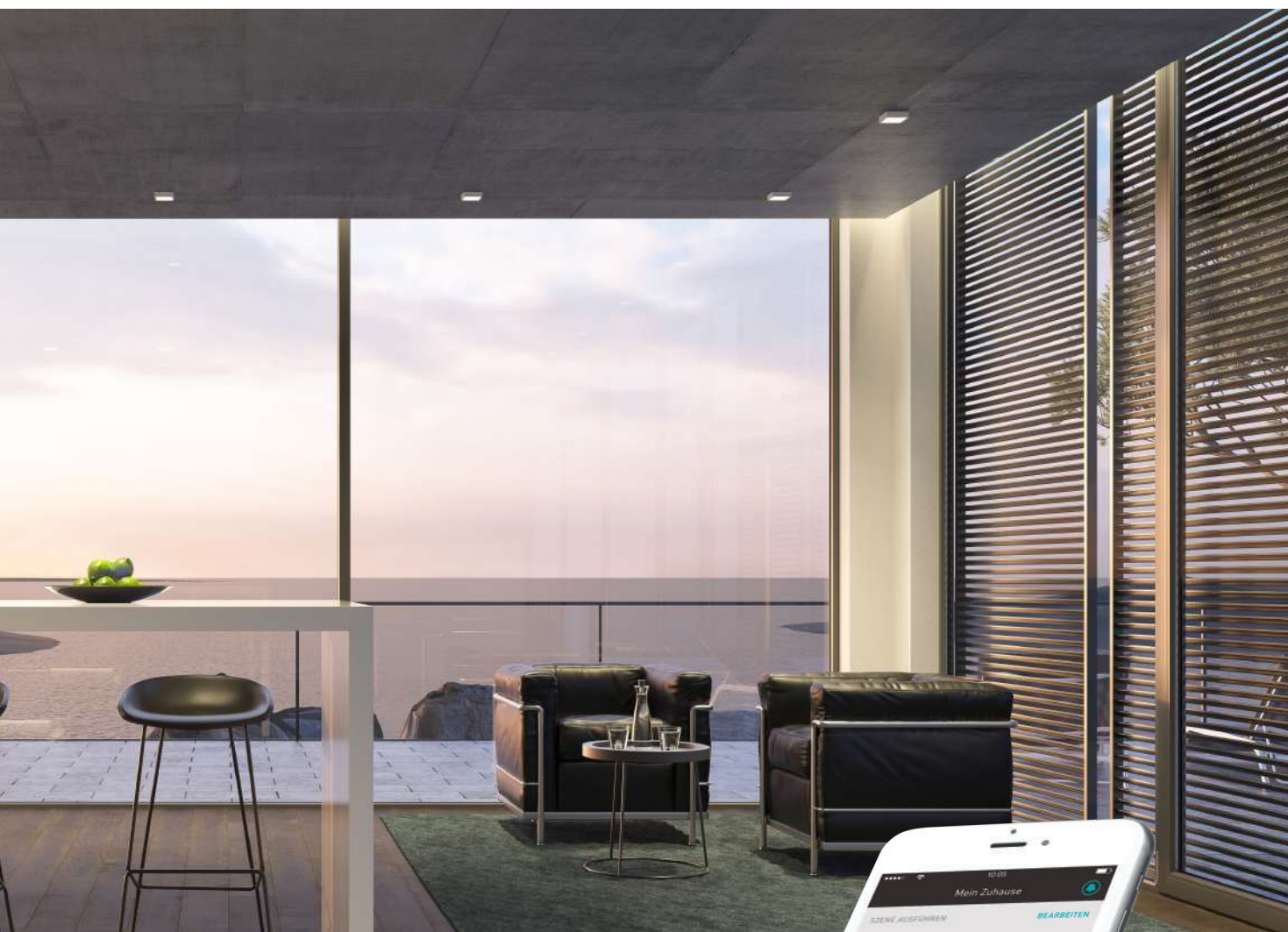

Einige Fakten zur Technik von eNet:

- Ideale Gebäudeautomation in Bestandsbauten
- Eine App steuert das ganze System
- Einfache Inbetriebnahme
- Gewerke-übergreifende Lösungen
- Bidirektionales Funksystem auf der stabilsten Funkfrequenz (868,3 MHz).
- Freifeld-Reichweite von 100 m



**BACH
MANN**

BRUMBERG

GIRA

JUNG

SSS SIEDLE

STEINEL[®]
PROFESSIONAL

tado[°]

KNX

Der sichere Standard



Licht in die Gebäudeautomation einbinden.

Dass die vorherrschenden Lichtverhältnisse der Umgebung das menschliche Wohlbefinden beeinflussen, ist mittlerweile hinlänglich bekannt.

Welche Lichtstärken und -farben dabei als angenehm empfunden werden, ist abhängig von der Tageszeit, der Tätigkeit und dem Tageslichteinfall.

Für die Beleuchtungssteuerung bedeutet das eine hohe Flexibilität und die Möglichkeit zur individuellen Regelung. Die Brumberg Leuchten lassen sich in vielen Bereichen einsetzen und in die KNX Welt einbetten.

Lichtfarben und -spektralen, aber auch die Farbsättigung und -intensität können verändert und gesteuert werden. So können die Lichtverhältnisse je nach Anforderung angepasst werden.

Vorteile:

- Integration in die Gebäudesteuerung durch bekannte BUS-Techniken
- Einzel-, Gruppen- und Raumsteuerung
- Spezifische Licht-Szenarien
- Individuelle Profile anlegen, wie z.B. Winter- und Sommerzeiten, An- und Abwesenheiten oder Alarmzustände





Neben dem RGB-Farbraum (Rot, Grün, Blau) lässt sich der gesamte Bereich des Weißlichts von 2.000 bis 10.000 Kelvin stufenlos regeln. Auch die Lichtspektren und -farben sind tageszeitabhängig steuerbar, die Farbsättigung und -intensität sowie die Geschwindigkeit des Farbverlaufs.

Um gute Lichtlösungen mit den Vorteilen einer intelligenten Gebäudesteuerung zu kombinieren, kooperiert Brumberg mit Gira und Jung.

Über die jeweilige Software wird die Lichtsteuerung in das KNX-System der Gebäude-

automation eingebunden und ggf. mit DALI Controller erweitert. Passend zur gewählten Temperatur kann somit eine entsprechende Lichtfarbe hinzugefügt werden. Auf diese Weise lassen sich ganz unterschiedliche Stimmungen erzeugen.

Auf den Touchscreens der Raumbediengeräte werden alle Funktionen visualisiert und lassen sich damit steuern, die Regelung via Fernbedienung, PC, Tablet oder Smartphone ist ebenfalls möglich. So können sich die Bewohner und Nutzer ihre Grundeinstellungen und Lichtszenen nach Belieben gestalten.

GIRA **JUNG**

Modulare Systeme





S. 474
ModulMax



S. 476
Plug + Light



ModulMax®

Modulare LED-Strahler für flexible Verkaufskonzepte

Der Konverter

- Universaladapter für nahezu alle gängigen 3-Phasen-Schienensysteme.

Das Gehäuse

- In drei verschiedenen Farben vorhanden (weiß, schwarz, silber), projektbezogen auch in RAL oder mit individuellem Logoaufdruck.

Die Light Engine

- Einfacher Austausch
- Konstante Gehäusetemperatur mit Top-Werten von: tc-Wert 43 ° Celsius bei 24,3 Watt und tc-Wert 51 ° Celsius bei 37,5 Watt LED-Leistung
- Lange Lebensdauer
- Sechs verschiedene Basis Light-Engines sowie fünf weitere Spezial-Chips für Food

Der Frontring

- Kann mit oder ohne Glas oder mit Glasfarbfilter konfiguriert werden.
- Hohe Lichtausbeute mit nahezu reflektionsfreier Abstrahlung.

Die Lichtfarbe

- Der BBL-LED-Chip 3000 K (wenig Grünanteil) bietet sich perfekt für den Kauf von Fashion Stores an, da die Kleidung brillanter und strahlender wirkt.
- Bei 3500 K lassen sich Blau und Schwarz besonders gut unterscheiden.

Der Reflektor

- Abstrahlwinkel von 12°, 24°, 36° oder 60°



Ein Design. Mehr Als 4.000 Konfigurationen

Die Modulbauweise basiert auf einem durchdachten Konzept, das die Einheitlichkeit des Leuchtendesigns mit maximaler Flexibilität bei der Zusammenstellung des Strahlers kombiniert. Um für den Austausch gerüstet zu sein, erfüllen die Komponenten der ModulMax® LED-Strahler höchste Qualitätsanforderungen.

Einsetzen, einrasten, fertig!

Wichtige Qualitätsmerkmale der Komponenten sind Materialstärke, Passgenauigkeit und Kabellängen bei den mechanischen Bauteilen sowie Lumenstärke, Lichtausbeute und Farbtreue bei den LED-Elementen. Eine exakte Codierung

unterstützt die leichte Montage nach dem Prinzip: einsetzen, einrasten, fertig! Damit ist die zuverlässige Passgenauigkeit vorgedacht und die Module werden automatisch an der richtigen Stelle fixiert.

Einheitliches Leuchtendesign

Für die projektbezogene Konfiguration der LED-Strahler bietet das ModulMax®-Programm mehr als 4.000 Varianten. Die persönliche Beratung bei der optimalen Zusammenstellung gehört zum BRUMBERG Service. Entsprechend Ihrer Konfiguration werden die ModulMax®-Strahler fertig montiert geliefert. Im Store sorgt das



homogene Leuchtdesign für eine ausgewogene Ästhetik. So wird die Aufmerksamkeit der Kunden gezielt auf die Markenbotschaften und Produkte gelenkt.

Durchdacht bis ins Detail

Die ModulMax® LED-Leuchten erzeugen ein sehr harmonisches Lichtbild, das höchste Ansprüche erfüllt. Dafür werden Chip und Reflektor optimal aufeinander abgestimmt. Aufgrund der weichen Übergänge sind keine Konturen sichtbar und auch die Außenkorona weist keine Schattierungen auf. So gelingt es, Stores und Produkte optimal in Szene zu setzen.



Schiene-
Strahler
S. 188 - 195



Halbeinbau-
Richtstrahler
S. 158 - 159



Anbau-
Richtstrahler
S. 154 - 157



Deckeneinbau-
Richtstrahler
S. 140 - 144

Plug & Light

Licht neu
denken

Plug & Light ist eine fest definierte Schnittstelle, die Lichtsteuerung und Stromversorgung vereint. Kombiniert mit entsprechenden Lichtaufsätzen garantiert Plug & Light funktionssicheres und einfach steuerbares Licht im Innenraum – von Dimmen bis Warmdim. Das offene System ist in jede gängige Einbaudose, selbst in British Standard, einsetzbar und gestaltet neben der Steuerung auch den Umgang mit den zugehörigen Lichtaufsätzen neu. Denn auch die Installation einer Plug & Light-Leuchte ist wunderbar einfach – die Leuchten werden über einen Magneten an die Lichtsteckdose angedockt. Einmal eingesetzt, ist jede Leuchte anschlaglos um 360° drehbar und sogar in Betrieb austauschbar.

Plug & Light bietet Flexibilität für die Planung, ermöglicht dem Elektroinstallateur einfaches und sicheres Installieren und macht flexible Innenraumbeleuchtung für den Endkunden erlebbar.

Eine neue Art der Bemusterung und Auswahl des idealen Lichts entsteht dank des Plug & Light-Magnetsystems – einfacher, sicherer, flexibler. Leuchten- und Gebäudesystemhersteller können das System nutzen, eigene Leuchten oder Lichtsteckdosen entwickeln und als Teil des Plug & Light-Netzwerkes die Zukunft der Innenraumbeleuchtung mitgestalten. Die erste Lichtsteckdose vereint besondere Kompetenzen: vier mittelständische Unternehmen haben bei Plug & Light ihre exzellente Expertise aus den Bereichen Schalter und Steckdosen, Leuchten und Gebäudesystemsteuerung gebündelt.



DEVELOPED BY
INSTA

FEATURED BY
GIRA & JUNG

MEMBER
BRUMBERG



Brumberg hat als Plug & Light-Member bereits zur Markteinführung fünf dekorative Lichtserien entwickelt. Alle Serien bestehen jeweils aus einer Decken-, Wand- und Pendelleuchte. Mit Saloon, MiniQU, Double, WALLED und Gramo bietet Brumberg ein umfangreiches Portfolio hochwertiger Leuchtenfamilien, die sowohl im privaten Wohnbereich als auch im Objekt die passenden Lichtakzente setzen.

Insta ist bekannt für Leuchten und Lichtsteuerung mit Funktionsgarantie. Als Erfinder, Entwickler und Produzent ebnet Insta mit Plug & Light den Weg in eine neue Welt der Lichtgestaltung. Unterstützt von **Gira und Jung** als Insta-Mutterfirmen und erfahrene Hersteller im Bereich Unterputz und Schalterdesign. Für flackerfrei, dimmbares Licht passend zum Interieur. Plug & Light ist in jede gängige Unterputzdose, selbst in British Standard, einsetzbar und derzeit in ausgewählten Schalterdesigns von Gira und Jung erhältlich.



Bowl: Pendel-, Decken- und Wandaubauchte (S. 254, 152, 215)



MiniQ: Pendel-, Decken- und Wandaubauchte (S. 254, 152, 214)



Grammo : Pendel-, Decken- und Wandaubauchte (S. 254, 153, 214)



Circle: Deckenanbauleuchte (S. 254, 153)



LS Cone | LS Straight (S. 254, 214)



Installations

Lösungen



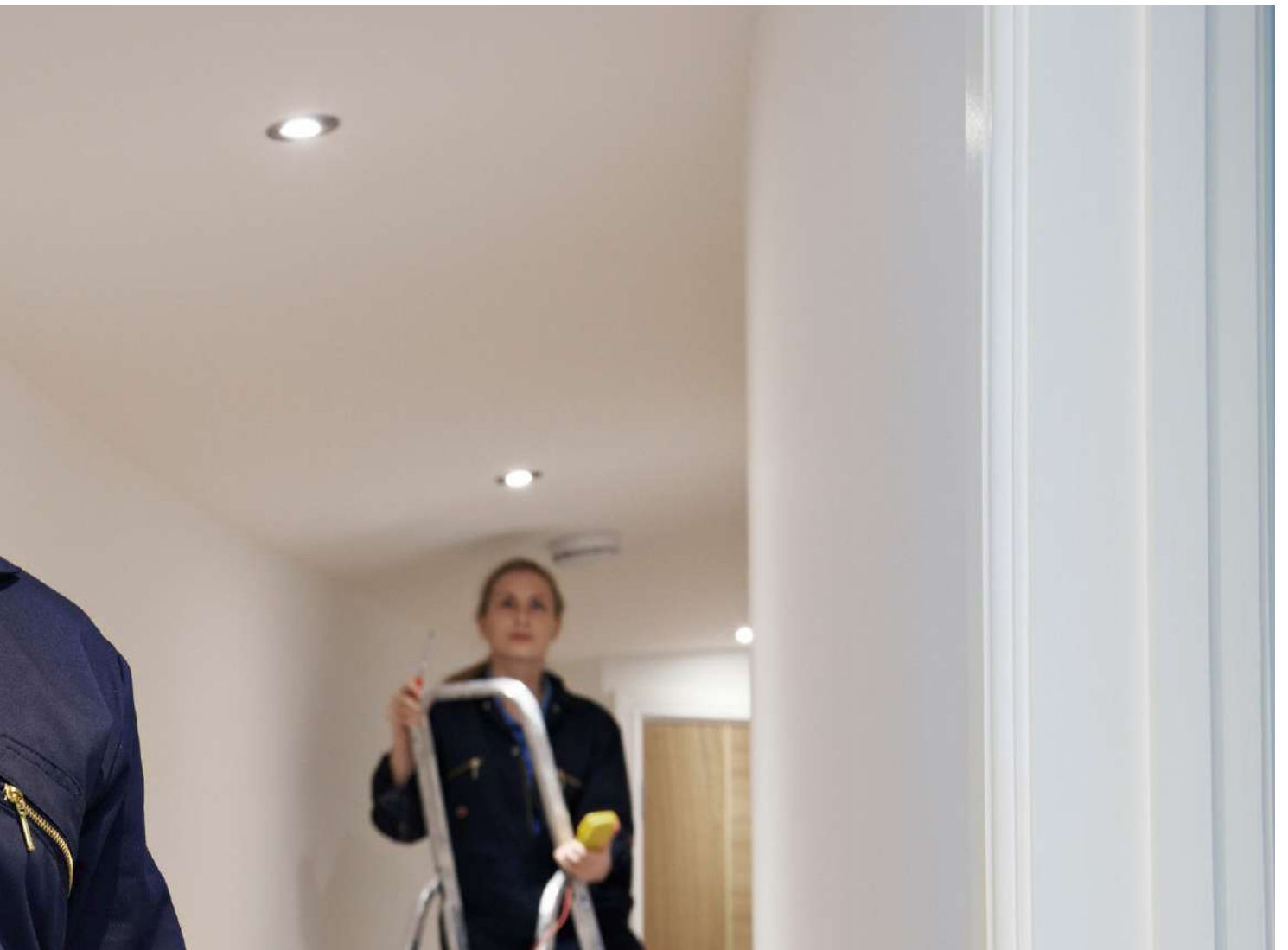

INDIWO

Schneller Einbau in
drei Schritten

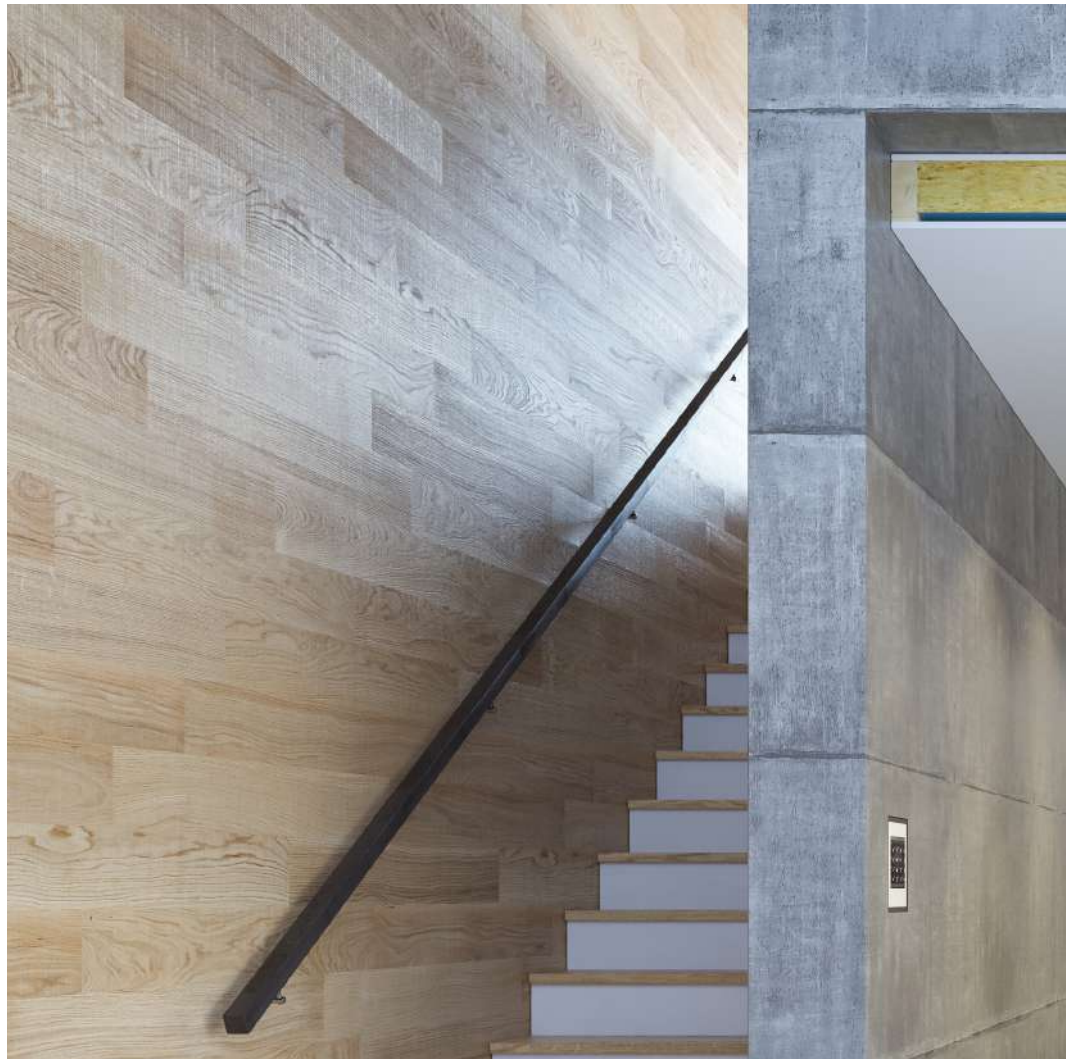

INDIWO: Perfekte Lösung für eine optimale Installation

Bei dem Einbau von Leuchten in gedämmte Hohldecken mussten bisher viele technische Details beachtet werden. Insbesondere die Berücksichtigung von Abständen zum thermischen Ausgleich machte die Installation einer separaten Einbaudose erforderlich. Mit der INDIWO wird das Einbauen um einiges vereinfacht, sie ist direkt einsatzbereit da sie aus Leuchte und Einbaudose besteht. Hierdurch kann die Leuchte direkt gegen das Dämmmaterial gesetzt werden.

Schneller Einbau in drei Schritten: Einbauöffnung fräsen, Betriebsgerät installieren, Leuchte einsetzen. So einfach kann die Installation eines Einbaustrahlers in eine gedämmte Hohldecke mit den INDIWO-Leuchten sein.

Durch die optimale Kombination von Leuchte und Dose entfallen die separate Installation einer Dose und zugleich die Durchführung von Kabeln. Das reduziert die Materialkosten und den Zeitaufwand. Dabei garantiert das System die geringstmögliche mechanische Einbautiefe bei gleichzeitigem Erhalt des vollen Schwenkbereichs. Durch die integrierte Dose werden die notwendigen Abstände zum Dämmmaterial automatisch gewährleistet, der Strahler kann sogar direkt in bzw. gegen die Dampfsperre gesetzt werden.

Werkzeuglose Elektroinstallation

Noch einfacher wird es, wenn bei der Installation die neuen Netzgeräte mit Anschlussbox für eine schnelle Durchgangsverdrahtung verwendet werden.

Indiwo finden Sie

- als Einbaustrahler auf S. 14 - 17
- als Thekenaufsteller zu Promotionszwecken auf S. 519



In diesem Fall ist keine komplizierte Verdrahtung der 230V-Anschlussleitung zum Netzgerät notwendig. Das Netzgerät wird mittels Anschlussbox-Klemme an 230 Volt und per „drag&drop“ an die Leuchte angesteckt. So lässt sich ebenfalls viel Zeitaufwand einsparen.

Verschiedene Varianten

Die INDIWO-Serie ist für drei verschiedenen Einbauöffnungen und in 3 verschiedenen Ausführungen erhältlich. Hierzu zählen eine dreh- und schwenkbare, eine schwenkbare und eine starre Ausführung. Zusätzliche Auswahlmöglichkeiten haben Anwender durch verschiedene Lichtfarben (3000K oder dim2warm) und die verschiedenen Oberflächenfarben (chrom, nickel matt und strukturweiß).



Betriebsgeräte

Sets für die fehlerfreie
Montage



Referenz:
Schützinger Handelsvertretung, Stuttgart

Fertige Bauelemente für die schnelle Montage.

Je nach Projekt und Umfang – Neubau oder Renovierung – sind unterschiedliche Anforderungen zu erfüllen. Um die Planung, den Bestellprozess und die Installation für alle Beteiligten zu vereinfachen, hat Brumberg verschiedene Sets entwickelt, um Planer und Installateure optimal zu unterstützen.

Vorteile:

Abgestimmte fehlerfreie Bauelemente, zur Vermeidung von Falschverdrahtung
Zeitersparnis: planen, bestellen, installieren.

3 Konfektionen:

- Betriebsgerät
- Betriebsgerät + Anschlusskabel Plug&Play
- Betriebsgerät + Anschlusskabel Plug&Play + Anschlussbox zur Durchverdrahtung

Alle Betriebsgeräte finden Sie ab Seite 414.



Betriebsgerät



Betriebsgerät + Anschlusskabel Plug&Play



Betriebsgerät + Anschlusskabel Plug&Play +
Anschlussbox zur Durchverdrahtung

LED-Flex-Sets

Licht- und Profilpakete für kleinere Alltagslösungen.

LED-Flex-Set bestehend aus:



1 x LED-Flexband 5m,
4,8W oder 9,6W



1 x Konverter,
25W oder 50W



2 x Anschlussleitungen,
150mm

Aus dem Baukastensystem Qualityflex, haben wir zwei verschiedene Sets abgeleitet, die für kleinere Beleuchtungslösungen fertig vorbereitet abgerufen werden können.

Vorteile:

Abgestimmte fehlerfreie Bauelemente
Passende Konfiguration

Zwei verschiedene Konfektionen:

LED-Flex-Sets 4,8 W oder 9,6 W (5m)
Profil-Set inkl. aller Montageelemente (2 x 2,50m)

Die LED-Flex-Sets finden Sie auf den Seiten 324 bis 327.



Referenz:
Dornbracht

Profil-Set bestehend aus:



2 x Aluminiumprofil á
2500mm



2 x Abdeckung opal á
2500mm



12 x Befestigungsclips



4 x Endkappen

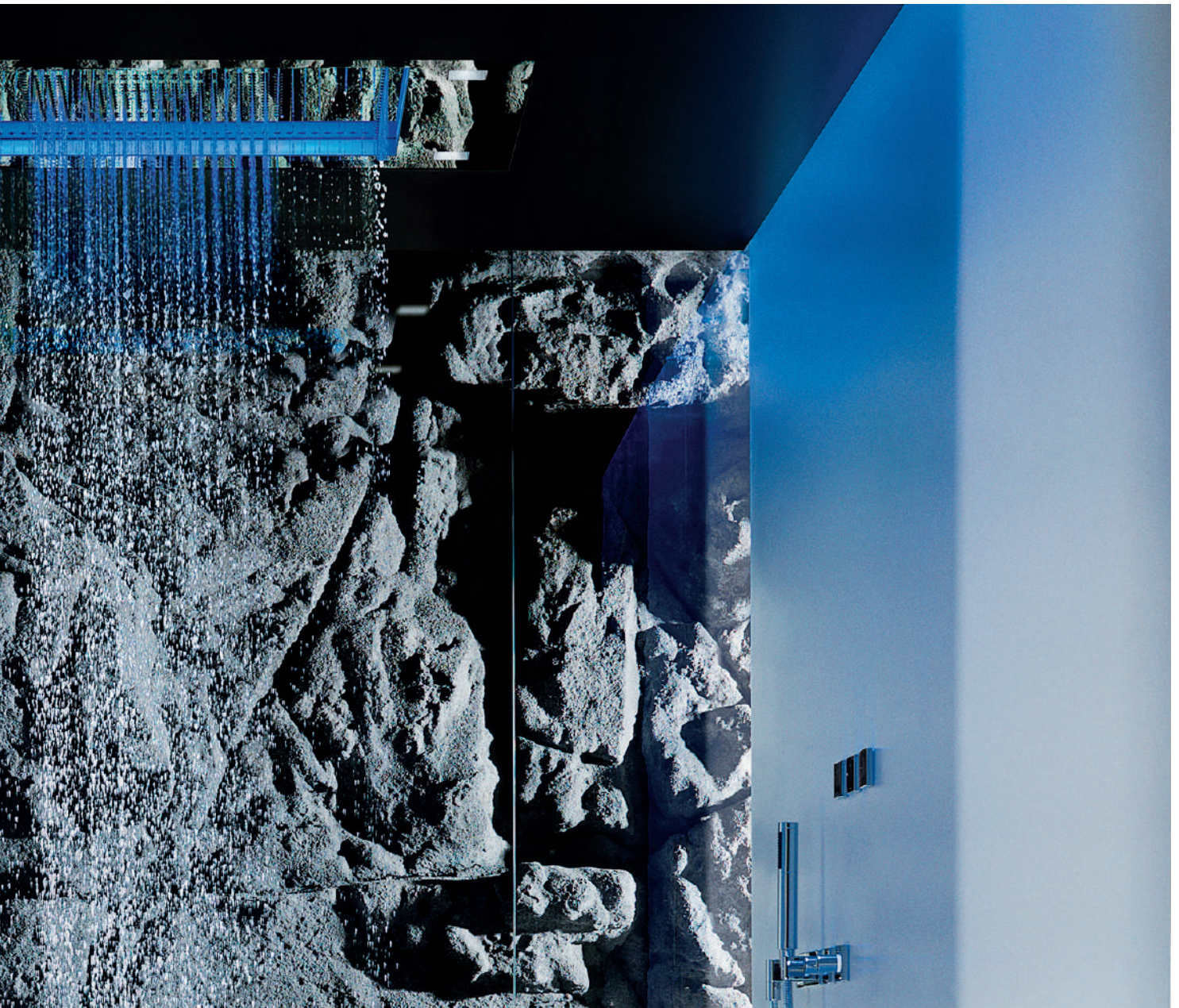

BB-LED-Sets

100 % Licht.

50 % Einbautiefe.



LED-Deckeneinbau-Spots mit Konverter. Für die einfache, schnelle und sichere Montage.

3 Strahler-Sets: Für geringe Einbautiefen.
Einfache Montage. Inklusive Konverter.

- Geringe Einbautiefen von 14mm bis 45mm
- Farbtemperaturen von 3000 Kelvin
monochrom oder dim2warm
- Schneller Einbau durch Vorkonfektionierung
des Sets inklusive Konverter

Drei Konvertertypen zur Auswahl:

- schaltbar über Phasenanschnitt/-abschnitt
dimmbar standard
- oder rund für noch mehr Flexibilität beim
Einsatz in 68 mm Deckeneinbauöffnungen

Die BB-LED-Sets finden Sie auf den Seiten 26 bis 33.



LED-Konverter 350 mA, nicht dimmbar







LED-Konverter 350 mA, für
Phasenanschnitt/-abschnitt dimmbar



LED-Rundkonverter 350 mA, für
Phasenanschnitt/-abschnitt, für 68 mm
Deckeneinbauöffnungen

Lichtlösungen



 S. 490 Büro Kommunikation	 S. 492 Home Living	 S. 494 Bildung Kultur	 S. 496 Shop Retail
 S. 498 Spa Wellness			



Licht für Büro und Kommunikation



Hohe Lichtqualität als Motivator im modernen Workspace

Die Menschen und Ihre Ideen stehen im Mittelpunkt der globalen Wissensgesellschaft. Moderne Bürokonzepte öffnen sich für die verschiedenen Formen der persönlichen und digitalen Kommunikation – im Einzelbüro, im Meetingraum, in der Loungezone. Überall entsteht Zukunft, überall ist Brumberg. Die Lichtkenner und Leuchtendesigner entwickeln mit viel Erfahrung zeitgemäße Lichtlösungen, die das Wohlbefinden und die Motivation der Wissensarbeiter fördern. Sie schaffen mit hoher Lichtqualität die Voraussetzungen für die

unterschiedlichen Sehaufgaben und haben dabei die Kosteneffizienz stets im Blick. Sie gehen mit der Zeit und gestalten Lichtstimmungen, die sich über die variable Farbtemperatur wechselnden Aufgaben und persönlichen Präferenzen flexibel anpassen. Mit innovativer Technologie und intelligenten Steuerungssystemen lassen sich die Kosten für Strom und Wartung senken, während der Komfort steigt.





Licht für Home und Living

Nachhaltige und dynamische Beleuchtung entfaltet Behaglichkeit und Wohnqualität

Wenn Hektik und Reizüberflutung den modernen Alltag bestimmen, wird der Rückzug ins Private immer wichtiger. Zuhause können Menschen regenerieren, ihr eigenes Wohlfühlambiente gestalten, sich geborgen fühlen – im Eigenheim ebenso wie in der Wohnung. Licht von Brumberg übernimmt dabei eine Hauptrolle: Es passt sich den Lebensgewohnheiten der Bewohner jederzeit an, reagiert auf die Tageszeiten und erfüllt die Aufgaben in den verschiedenen Wohnbereichen. So ist im Eingangs- und Flurbereich Helligkeit für die Sicherheit unerlässlich. Auch Garderobe und

Spiegel müssen ausreichend beleuchtet sein. Gleichzeitig gilt es, mit Lichtakzenten eine gute Atmosphäre zu schaffen, die Bewohner und Gäste freundlich empfängt. Für das Wohnzimmer bietet Brumberg variable Lichtlösungen, die die Aktivität am Tage fördern und das Ruhebedürfnis am Abend unterstützen. Mit hochwertigen, energieeffizienten und langlebigen Innenleuchten bietet Brumberg Lichtqualität für eine höhere Wohnkomfort mit Raum zum Entfalten und Entspannen.



Licht zum Lernen. Von der Kita bis zur Uni

Licht für flexible Raumkonzepte

Moderne Unterrichts- und Lehrmethoden und neue Präsentationsmedien stellen hohe Anforderungen an die Flexibilität von Mensch und Raum. Beim Wechsel zwischen Schultafel und Beamer muß die Lichtlösungen flexibel funktionieren.

Die normgerechte Beleuchtung für Klassenzimmer und Hörsäle spielt eine zentrale Rolle bei der Informationsaufnahme, wirkt sich auf das Konzentrationsvermögen aus und fördert die Leistungsfähigkeit und damit den Lernerfolg. Tageslichtabhängiges Lichtmanagement und Akzentbeleuchtung in den Randzonen, wirkt sich zusätzlich positiv auf das Wohlbefinden und die innere biologische Uhr der Lernenden und der Lehrenden aus.

Für die Wahl der Leuchten für Schulen oder Universitäten gelten die gleichen Regeln wie für Büroräume. Ob Einzel- oder Gruppenarbeit, Frontalunterricht oder Teamwork – stets sind optimale Sehbedingungen gefordert, auch dann, wenn Tischreihen neu angeordnet werden.

Eine in alle Richtungen entblendete und gleichmäßige Beleuchtung bietet bei wechselnden Raumnutzungen eine lückenlos optimale Lichtqualität.

SAMMELN, BEWAHREN,
AUSSTELLEN UND GENIEßEN

Kunst und Kultur im richtigen Licht

Museen, Galerien und Kulturbauten verlangen spezielle lichttechnische Lösungen, um Kunst, Exponate oder Aufführungen in Szene zu setzen – und gleichzeitig eine ansprechende Darstellung für die Besucher zu erzielen. Denn die Beleuchtung beeinflusst die Wahrnehmung maßgeblich und entscheidet über die Verweildauer und damit über den Erfolg von Ausstellung oder Konzert.

Der Einsatz von natürlichem und künstlichem Licht ist hierbei von großer Wichtigkeit, stellt aber aus konservatorischer Sicht eine Herausforderung dar. Es gibt Museen, die auf ein gleichbleibendes künstliches Lichtkonzept setzen oder den örtlichen

Gesamtzusammenhang und damit auch das Tageslicht mit einbeziehen, um so die Exponate natürlich und direkt erlebbar zu machen. Die Kompetenz von Architekten, Gestaltern und Lichtplanern spielt im Umgang mit natürlichem und künstlichem Licht und dem Verständnis für Ort und Raum eine ganz besondere Rolle.

Gestaltungsmöglichkeiten von Licht beschränken sich in Museen und Theatern aber nicht nur auf die Präsentation von Kunst. Lichtlösungen für Museen und Kulturbauten beginnen im Außenraum bei Zuwegung, Fassade, Skulpturengarten, Exponaten und reichen über das Foyer und Säle, bis hin zum Shop und Café.

Wir denken in Räumen und Beleuchtungsfunktionen, um die richtige Balance für Exponate, Aufführung und Besucher zu finden. Lichtlösungen, die modular und je nach Bedarf steuerbar sind, mit dem Ziel: zu bewahren, zu inszenieren und zu verweilen.





Licht für Shop und Retail

Lichtsznarien für Markenerlebnis und Verkaufsförderung im Shop

Shops machen Marken erlebbar und das Shoppen zum Erlebnis. Optimale Lichtqualität sorgt für eine einladende Grundbeleuchtung, lebendige Lichtsznarien inszenieren die Waren, lassen Farbe, Form und Oberfläche attraktiv wirken.

Gezielt eingesetzte Beleuchtung von Brumberg leitet die Kunden durch den Shop und zu den verschiedenen Verkaufszonen, Akzentbeleuchtung lenkt den Blick auf die Produkte, betont ihre Qualität, zeigt interessante Details.

Für jede Retail-Anwendung im Food- und Non-Food-Bereich stehen individuell einstellbare LED-Chips bereit, die Lebensmittel frisch und Farben echt wirken lassen. Das Wohlgefühl, das Menschen bei natürlichem Licht empfinden, übertragen tageslichtgesteuerte Leuchten in den Shop.

In Ruhezonen unterstützt das „natürliche“ Licht die Regenerationen. Hier fühlen sich Kunden und Mitarbeiter wohl. So wird effiziente Retailbeleuchtung zu einem Element der Verkaufsförderung: Kunden betreten gerne den Shop, verweilen dort länger und kommen ins Gespräch – so macht einkaufen Freude.





Licht für Spa und Wellness

Stimmungsvolle Lichtinszenierung mit IP-Schutz für die eigene Wohl- fühloase

Bäder gewinnen an Bedeutung, wachsen über ihre Funktion als Nasszelle hinaus. Sie integrieren sich mehr und mehr in den Wohnbereich und entwickeln sich zur privaten Wellnessoase.

Damit wachsen auch die Ansprüche an Ausstattung und Beleuchtung. Brumberg ist stolz auf die Enthusiasten, die Lichtkonzepte für Bäder, Wellnessbereiche und Outdoor-Pools entwickeln, mit Leidenschaft und Erfahrung. Zum breiten Sortiment gehören Leuchten mit erhöhtem IP-Schutz (IP44 bis IP67) in unterschiedlichen Ausführungen. Ob starr oder schwenkbar, rund oder eckig, ob Spot, Decken-, Wand- oder Bodenleuchte – die einzelnen Produkte fügen sich zu einem harmonischen Gesamtkonzept.







Im Spa wird die Beleuchtung mit Brumberg zur stimmungsvollen Lichtinszenierung, die mit unterschiedlichsten Farbtemperaturen wohltuende Wärme ausstrahlt und positiv auf Körper und Seele wirkt. Wellness durch Licht, inszeniert von Brumberg.

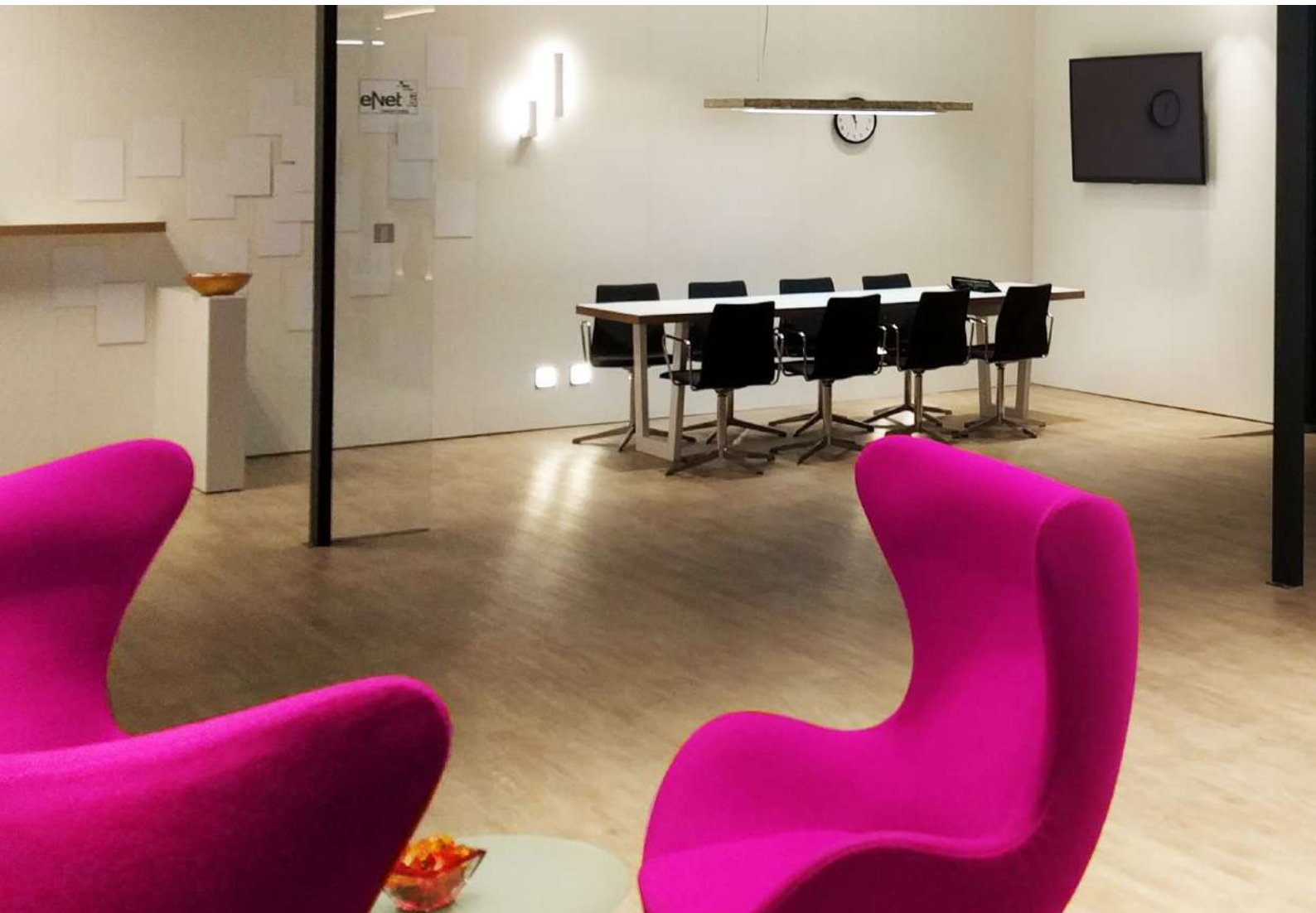



Hinweise und Informationen



 S. 502 About Brumberg	 S. 510 Allianzen	 S. 518 Musterkoffer	 S. 520 Index
 S. 536 AGBs	 S. 538 Glossar		



About Brumberg



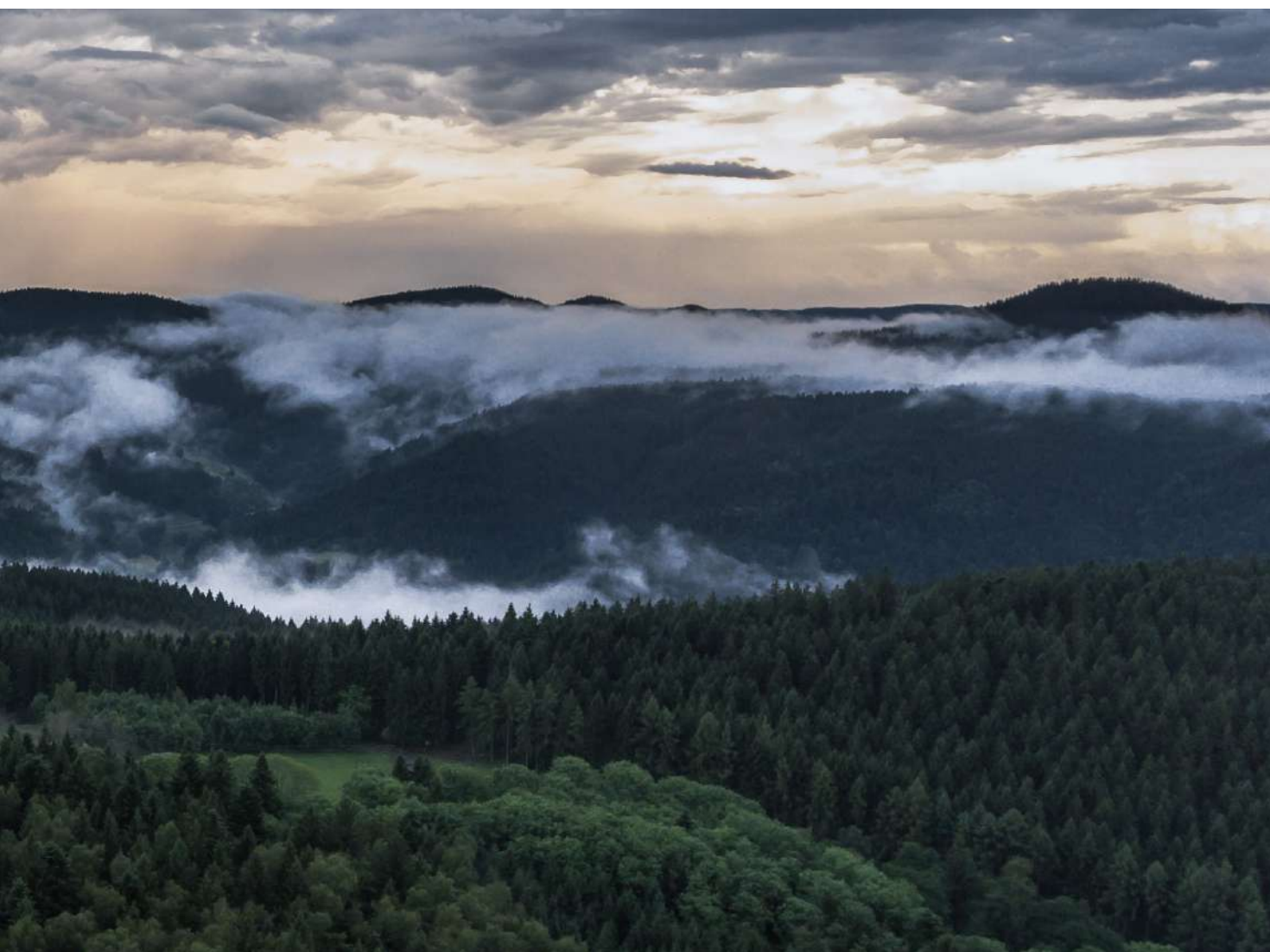

Brumberg

Das Sauerland -
Unsere Inspiration

Seit Kindertagen ist der Wald für uns Sauerländer/innen sehr viel mehr als wir hier ausführen können. Spiel- und Bauplatz, Abenteuergelände und Ideenschmiede fürs Leben. Wundern, erschrecken, verstecken, entdecken, ... schon als Kinder haben wir uns hier pudelwohl gefühlt und unsere Batterien für die Zukunft geladen.

Der Wald war und ist für uns pure Faszination zu jeder Jahres-, Tages- und Nachtzeit. In früher Jugend eher unbewusst. Heute viel mehr. Im Wald finden wir unsere Wurzeln für Vernetzung, unsere Inspiration für Lichtszenen und unseren Antrieb für Produktentwicklungen.

Aus den kindlichen Erfahrungen ist Wissen um die elementaren Zusammenhänge des Lichtes für Mensch, Natur und Umwelt entstanden - aus dem spielerischen Entdecken von Feuer und Licht, das professionelle Entwickeln und Herstellen von Leuchten für unterschiedliche Gebäudetypen, Anwendungen und Einsatzbereiche geworden.

Unsere Mentalität ist sauerländisch*.

Willensstärke, Leidenschaft und Ergebnisorientierung, gepaart mit Menschlichkeit und Verantwortung. Seit Generationen sind das unsere Leuchttürme im Umgang miteinander. Das Sauerland ist dabei unsere Inspiration.

Unsere Produkt- und Serviceleistungen folgen unserem Anspruch. Wir hören zu und identifizieren uns mit den Wünschen und Anforderungen unserer Kunden. Mit dieser Umsicht finden wir die richtigen Lösungen und begeistern in Zusammenarbeit und Ergebnis. In einem Satz:

**Licht.
Für Generationen.**

*Sauerländer/innen

Das Zusammenspiel zwischen Gradlinigkeit und Herzlichkeit spiegelt den unverkennbaren Charakter der Sauerländer/innen wieder.

Traditionen und heimischen Gebräuche sind es, die das Sauerland so einzigartig machen. Vieles erscheint kurios und für so manchen Neuling ein wenig befremdlich. Doch schnell wird man sich mit Schützenfesten und Schnadegängen anfreunden können. Nicht alles muss man dabei unbedingt ernst nehmen. Und bei einem Bierchen erfährt man dann vom Sauerländer, worum es bei den Traditionen tatsächlich geht. Nicht die Aufbewahrung der Asche, sondern das Weiterreichen des Feuers ist Kern manch eigentümlicher Gebräuche. Denn eins ist gewiss: Im Sauerland hält man zusammen, unter Nachbarn und über Generationen. Traditionen schaffen dafür eine beständige Basis, welche für den Erfolg der Region keine unwesentliche Rolle spielt.



Brumberg

Meilensteine der Unternehmensentwicklung

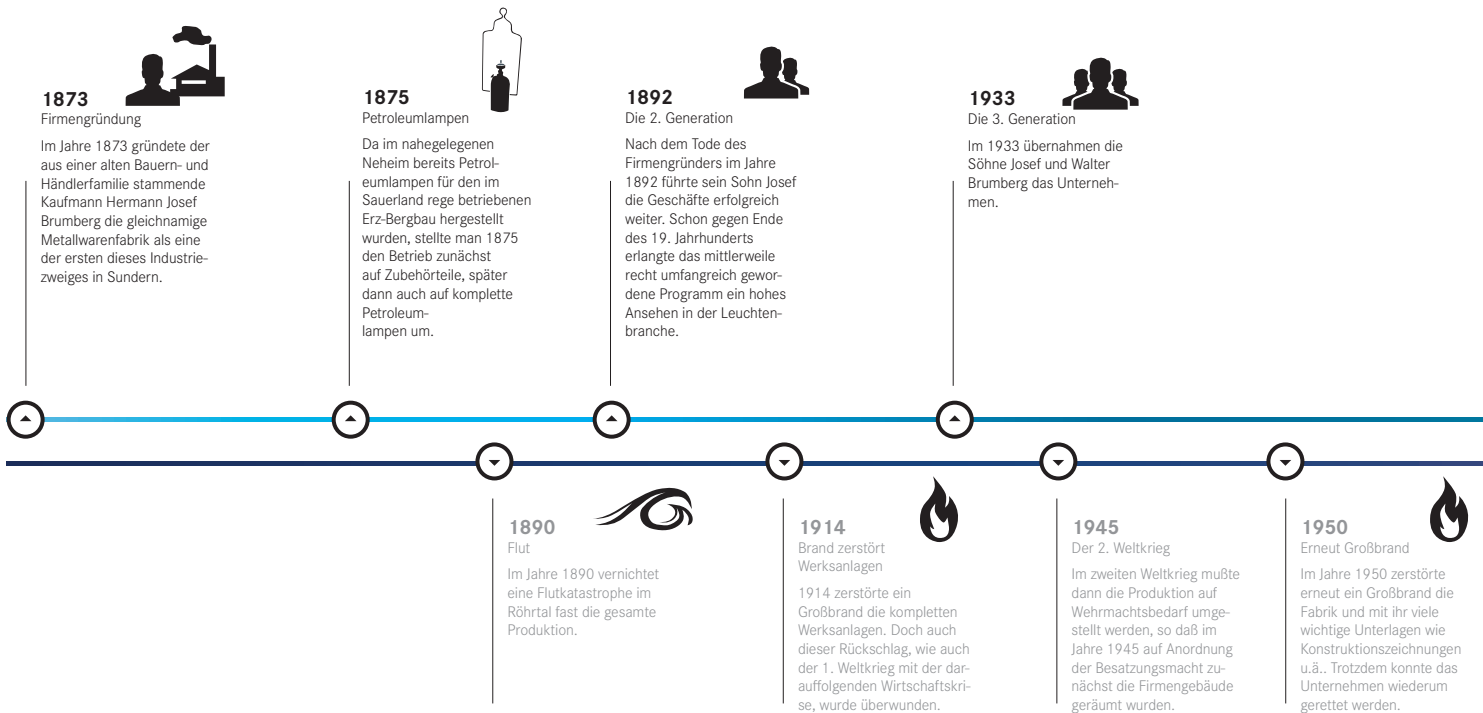

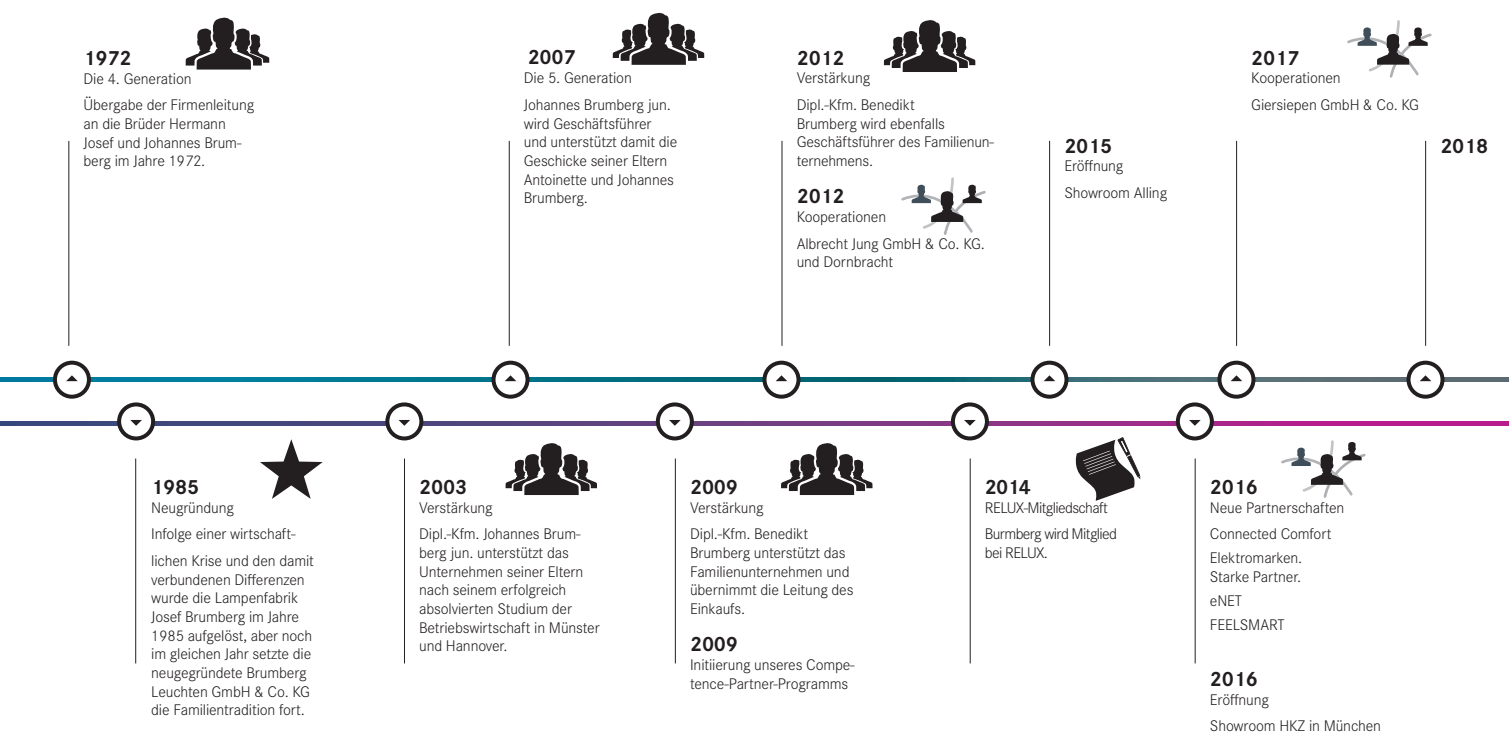

Brumberg

Lichtlösungen

Wir machen Leuchten für Lichtlösungen.

Licht begleitet den Menschen.

Überraschend und zugleich verlässlich, begleitet das Tageslicht den Menschen seit Urzeiten. Im natürlichen Lebensrhythmus hat es dynamisch den Sehsinn geprägt. Licht steuert körperliche Prozesse und beeinflusst die innere Uhr. Gesteuert, unterstützt das Kunstlicht dieses natürlich gewachsene Zusammenspiel.

Wir Menschen nutzen Räume für unterschiedliche Aktivitäten und Anlässe. Das erfordert im Zeitverlauf des Tages und je nach Anwendung unterschiedliche Leuchten für die richtige Lichtstimmung. Lichtintensität, -farbe und -richtung sind dabei die wesentlichen Merkmale die zu einer passenden Lichtlösung führen.

Licht wirkt dreifach.

Licht für die visuellen Funktionen

- die normgerechte Beleuchtung des Arbeitsbereiches
- blendfrei und komfortabel

Licht für das emotionale Empfinden

- die Architektur unterstützende Beleuchtung
- stimmunggebend und gestaltend

Licht mit biologischer Wirkung

- den circadianen Rhythmus unterstützend
- aktivierend oder entspannend

Leuchten folgen dem Beleuchtungskonzept.

Brumberg Leuchten können je nach Art und Performance für die jeweiligen Raumanforderungen der Anwendungen ausgewählt werden:

- Industrie | Handwerk
- Büro | Kommunikation
- Home | Living
- Bildung | Kultur
- Shop | Retail
- Spa | Wellness
- Hotellerie | Gastronomie
- Gesundheit | Pflege



Allianzen



Connected Comfort

eNet

Feelsmart



Connected Comfort

Brumberg stellt die
Weichen auf Erfolg.

Smart Home. Ganzheitlich vernetzter Wohnkomfort.

Die digitale Vernetzung bestimmt heutzutage den Alltag – auch in Gebäuden. Durch das perfekte Zusammenspiel modernster Technik mit hochwertigem Design entsteht ein neuer gehobener Gebäudestandard. Die intelligenten, stufenlos regelbaren Lichtsysteme von Brumberg passen hervorragend in dieses Segment. Sie sind Teil der gewerkeübergreifenden Lösungen, die wir zusammen mit unseren Markenpartnern realisieren.

Connected Comfort – Führende Premium-Marken aus allen Bereichen haben sich unter dem Dach von Connected Comfort zusammengeschlossen, um gewerkeübergreifend mehr Intelligenz ins Haus zu bringen: Gira, Dornbracht, Revox, Miele, Vaillant, Loewe und Brumberg ermöglichen gemeinsam mit ihren lokalen Partnern einen Ausstattungsstandard für das Mehrwert-Wohnen auf höchstem Niveau. Connected Comfort bietet vernetzte Gebäudetechnik auf KNX-Basis als Komplettlösung aus einer Hand für besondere Ansprüche. Die Auswahl der Beleuchtungslösung ist dabei optimal auf das Objekt abgestimmt.



www.connected-comfort.de



powered by



eNet

Leuchten mit eNet in die Gebäudeautomation integrieren.

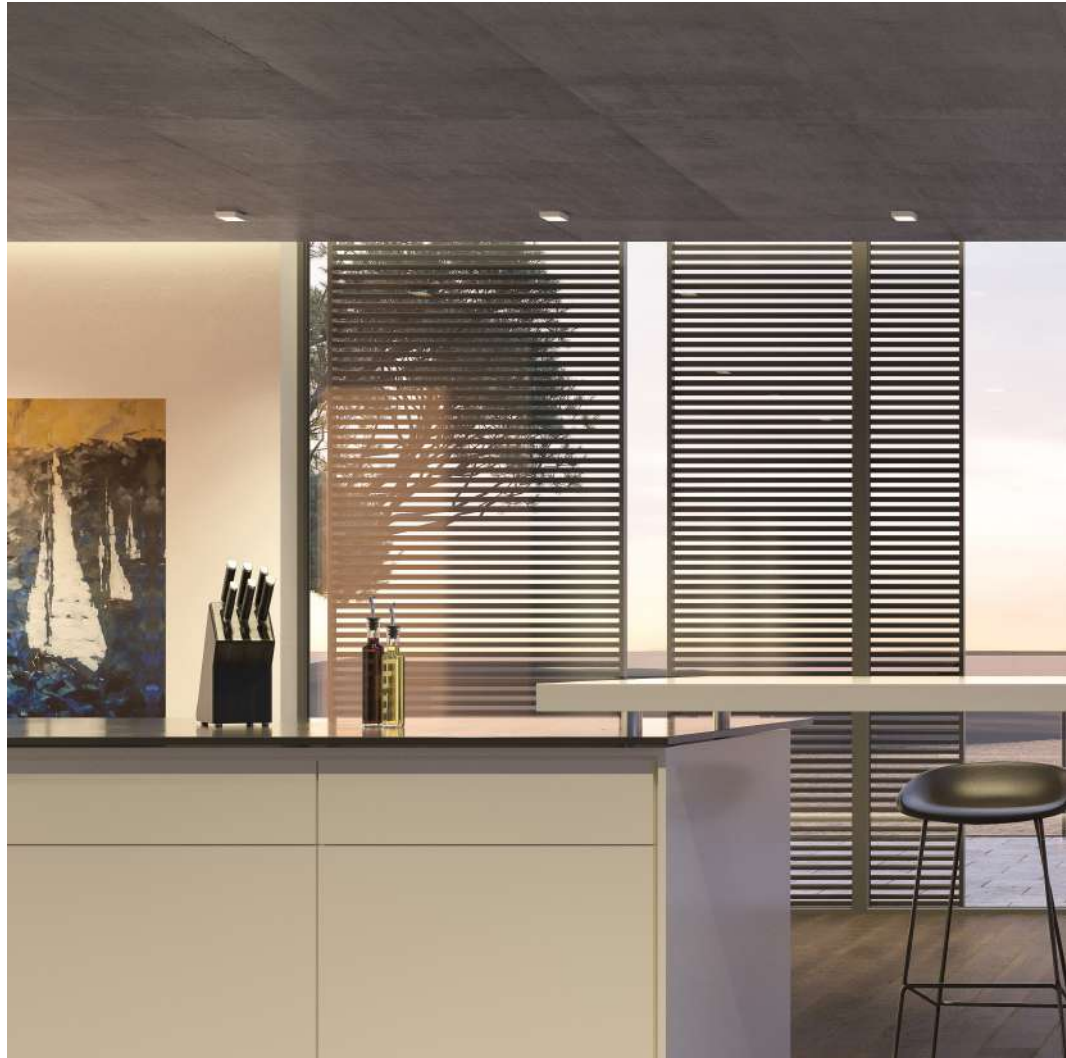

Stimmungsvolle Szenen für jeden Anlass

eNET - Die positiven Effekte professioneller Beleuchtungstechnik mit den Vorteilen intelligenter Gebäudesteuerung zu verbinden, steht im Zentrum der eNet-Allianz von Brumberg und den Markenherstellern Jung und Gira.

Produkt der Zusammenarbeit ist das bidirektionale Funk-System eNet, mit dem smarte Technologie zur Gebäudeautomation in Bestandsbauten integriert werden kann.

Im Rahmen der eNet-Allianz bietet Brumberg beispielsweise stimmungsvolle dim2warm-Lösungen und die 7 Watt LED-Strahler mit besonders flacher Einbautiefe an.



www.enet-smarthome.com

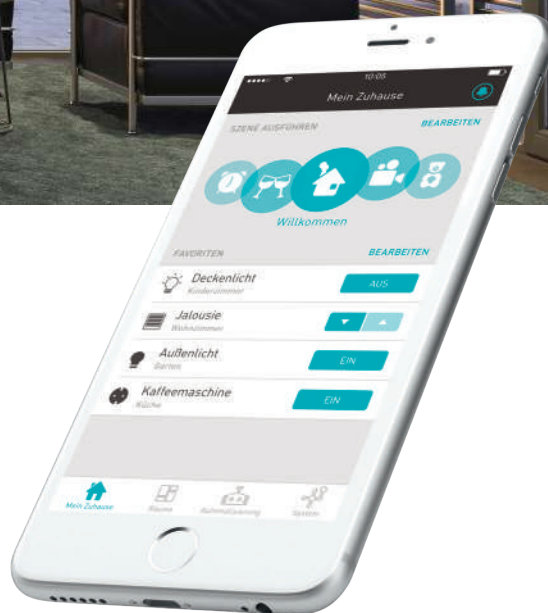

**BACH
MANN**

BRUMBERG

GIRA

JUNG

SSS SIEDLE

STEINEL
PROFESSIONAL

tado°

Feelsmart

Intelligent zum
smarten Gebäude

Raum für Raum intelligent geplant

FEELSMART - Mit seinem intelligenten KNX-Planungstool vereinfacht Feelsmart die Umsetzung von Smart Home-Szenarien.

Bauherren, Architekten, Planer und Elektroinstallateure können die Feelsmart-Plattform für die Planung der Gebäudeautomation via KNX-Systemtechnik nutzen. Brumberg bringt in die Allianz u. a. das dynamische 4-Kanal-Lichtsystem vitalLED® sowie universell einsetzbare Weißlichtleuchten ein.



FEELSMART.

www.feelsmart.de

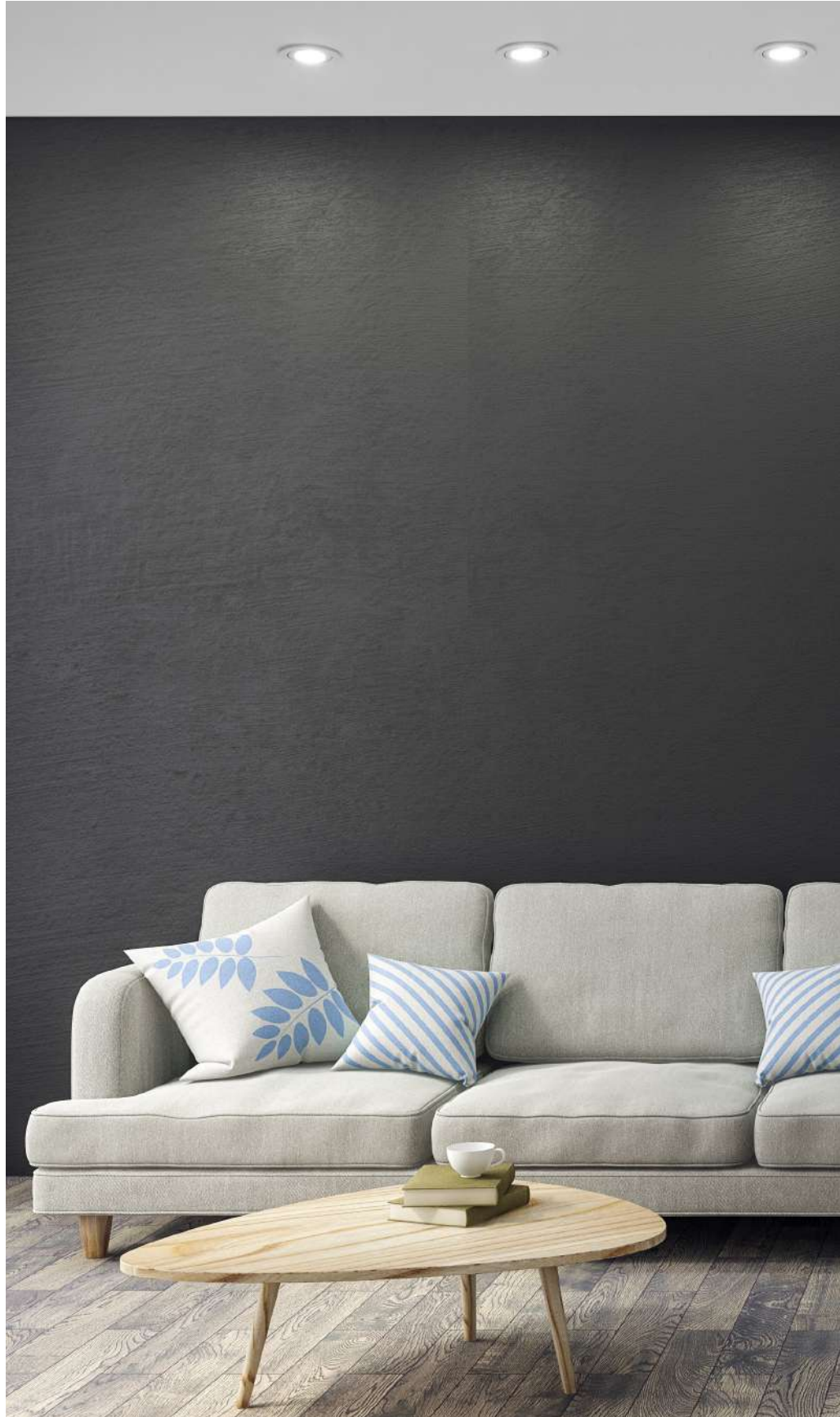



Erfolgreich präsentieren – Promotionartikel in Premium-Qualität

Überzeugen Sie Ihre Kunden von Ihren Leistungen und den Brumberg-Licht-Lösungen. Wir unterstützen Sie aktiv mit professionellen Präsentationsmedien in Premium-Qualität.

Die Präsentationskoffer und Displays sind in einem schlichten Design und machen die Qualität der Brumberg®-Produkte erlebbar. Für die einzelnen BRUMBERG®-Systeme steht jeweils ein eigener Koffer zur Verfügung. Die Leuchten können (soweit technisch möglich) entnommen werden, um sie vor Ort bei Ihren Kunden auch in der praktischen Anwendung zu demonstrieren.

Wir beraten Sie gerne.

weitere Informationen zu unseren Promotionartikel finden Sie im Promotion Musterkoffer Flyer.



Perfekt beleuchten, rundum sicher

Musterkoffer: Für alle Nassbereiche

Artikel-Nr.	Musterkoffer	Preis €
91420	7 Einbaustrahler	499,00

Langlebig und anwendungsstark

Musterkoffer: LED-Deckeneinbaustrahler, dimmbar

Artikel-Nr.	Musterkoffer	Preis €
91419	7 LED-Einbaustrahler	679,00

Funktionell und vielseitig

Musterkoffer: Niedervolt-Deckeneinbaustrahler, dimmbar

Artikel-Nr.	Musterkoffer	Preis €
91418	7x Niedervolt-Einbaustrahler	279,00

Effektvolle Räume inszenieren

Musterkoffer: Fasertechnik für dimm- und steuerbare Lichtlösungen

Artikel-Nr.	Musterkoffer	Preis €
91366	2x Faser	389,00

Direkt und indirekt beleuchten

Musterkoffer: QualityFlex®. Das Produktsystem für Einbau-, Anbau- und Pendelleuchten.

Artikel-Nr.	Musterkoffer	Preis €
91395	5x verschiedene Flexbänder	679,00

Dimmen - wie Glühlampen

Musterkoffer: dim2warm verändert stufenlos die Farbtemperatur

Artikel-Nr.	Musterkoffer	Preis €
91393	2x LED-dim2warm Einbaustrahler	499,00

Modular, flexibel mit hoher Standzeit

Musterkoffer: ModulMax®. Mehr als 4000 Varianten für die flexible Umnutzung.

Artikel-Nr.	Musterkoffer	Preis €
91394	1x LED-Schienenstrahler + Reflektoren	699,00

Direkt und indirekt beleuchten

Musterkoffer: Breites Spektrum an Beleuchtungssituationen.

Artikel-Nr.	Musterkoffer	Preis €
91413	26x verschiedene profile	89,00

Z-Display dim2warm

Z-Display dim2warm

Artikel-Nr.	Musterkoffer	Preis €
91409	1x dim2warm Einbaustrahler	349,00

Universell einsetzbar - geringe Einbautiefe

Z-Display 7 Watt LED-Einbaustrahler

Artikel-Nr.	Musterkoffer	Preis €
91453	1x 7 Watt LED-Einbaustrahler	349,00

Für den Einbau ohne Zwischenraum

Thekenaufsteller: INDIWO

Artikel-Nr.	Musterkoffer	Preis €
91451	1x INDIWO Einbaustrahler	99,00

Für das professionelle Ausstellen.

Präsentor: Stecktafeln als Wand oder Turm

Artikel-Nr.	Musterkoffer	Preis €
91579	19x Lichtplatten mit Einbau und Anbauleuchten.	8999,00

Index

Art-Nr.	Seite	Preis €	Art-Nr.	Seite	Preis €	Art-Nr.	Seite	Preis €	Art-Nr.	Seite	Preis €
0063.02	66	19,30	10046173	223	199,90	12019083	196	135,00	12089004	132	129,00
0063.07	66	18,30	10046253	223	199,90	12020173	165	159,00	12090073	63	34,90
0063.25	66	18,30	10048173	220	162,00	12022173	184	99,00	12090083	63	34,90
0063.60	76	27,70	10056173	221	128,70	12027153	63	53,40	12090623	63	34,90
0063.62	76	27,70	10057173	209	127,30	12035173	34	96,10	12093263	62	53,90
0063.63	66	22,70	10058173	209	130,70	12035403	34	96,10	12093264	62	53,90
0063.64	66	22,70	10063173	206	95,00	12035553	34	96,10	12094263	56	29,90
0064.00	72	19,40	10065173	206	99,00	12035753	34	96,10	12095263	62	33,50
0065.02	67	21,50	10073023	274	45,10	12035853	34	96,10	12109023	59	37,70
0065.07	67	20,50	10075023	274	45,10	12036173	34	98,10	12109153	59	37,70
0065.25	67	20,50	10077423	276	329,00	12036403	34	98,10	12110023	59	40,20
0065.63	67	24,90	10080173	220	165,00	12036553	34	98,10	12110153	59	40,20
0065.64	67	24,90	10082173	218	165,00	12036753	34	98,10	12116073	9	93,00
0066.00	73	24,60	10084173	218	199,00	12036853	34	98,10	12116253	9	102,20
0067.07	123	16,90	10128203	207	112,00	12040173	161	209,80	12117023	56	46,80
0067.25	123	16,90	10128205	207	112,00	12042173	161	198,90	12118023	56	49,80
0068.07	123	19,40	10128208	207	112,00	12053173	58	67,80	12127023	60	48,50
0068.25	123	19,40	10129203	207	134,20	12059423	270	250,50	12127153	60	48,50
0069.25	92	23,30	10129205	207	134,20	12060173	165	172,00	12128023	60	53,80
0070.25	93	25,80	10129208	207	134,20	12060174	165	172,00	12128153	60	53,80
0282.00	121	19,60	10140203	212	116,50	12061073	164	201,60	12129023	61	54,50
0283.00	121	24,80	10140205	212	116,50	12062173	164	134,50	12129153	61	54,50
0289.00	57	32,80	10140208	212	116,50	12063173	164	108,30	12130023	61	59,80
10009423	276	224,70	10141203	212	116,50	12065173	164	122,20	12130153	61	59,80
10011223	210	137,30	10141205	212	116,50	12068173	165	142,00	12138173	163	118,00
10012223	210	134,20	10141208	212	116,50	12070253	58	27,00	12139173	163	106,00
10013103	221, 279	253,70	10154253	208	69,90	12071023	58	31,60	12171153	63	217,80
10013173	221, 279	253,70	10155253	208	82,20	12071073	58	30,90	12201253	54	38,00
10020173	222	222,00	10165253	209	79,90	12071253	58	31,60	12202253	54	38,00
10030173	277	99,90	10166223	209	94,90	12072183	167	145,40	12203253	54	38,00
10030183	277	99,90	10701173	214	219,00	12073183	167	150,70	12204253	54	38,00
10030693	277	99,90	10703173	214	239,00	12074183	167	173,10	12210003	41	68,00
10032183	221	210,00	10707173	215	189,00	12075183	167	177,60	12211003	41	84,00
10033103	221, 279	273,00	10720173	214	239,00	12076173	166	162,60	12212003	41	116,00
10033173	221, 279	273,00	10721173	214	239,00	12077173	166	138,80	12213003	41	133,00
10034173	277	106,90	1085.07	118	48,00	12078073	62	54,10	12215073	128	45,60
10034183	277	106,90	1085.08	118	48,00	12078253	62	55,30	12215074	128	45,60
10034693	277	106,90	1180.22	108, 258	76,30	12079023	58	51,30	12215683	128	45,60
10035153	206	169,00	1181.22	109, 259	81,40	12079073	58	39,90	12215684	128	45,60
10040173	218	279,00	12011173	184	99,00	12086173	44	127,50	12216073	130	45,60
10042173	218	279,00	12013073	196	119,00	12088003	132	119,00	12216074	130	45,60
10045173	223	179,90	12013083	196	119,00	12088004	132	119,00	12216683	130	45,60
10045253	223	179,90	12019073	196	135,00	12089003	132	129,00	12216684	130	45,60

Art-Nr.	Seite	Preis €	Art-Nr.	Seite	Preis €	Art-Nr.	Seite	Preis €	Art-Nr.	Seite	Preis €
12217073	129	69,00	12262073	5	50,00	12295643	14	60,20	12362253	7	54,00
12217074	129	69,00	12262253	5	54,00	12313683	168	298,00	12362633	7	59,00
12217683	129	69,00	12262633	5	59,00	12313684	168	298,00	12362643	7	59,00
12217684	129	69,00	12262643	5	59,00	12314683	168	398,00	12366073	24	76,00
12218073	131	74,00	12266073	96	66,50	12314684	168	398,00	12401073	23	77,80
12218074	131	74,00	12266083	96	66,50	12315683	168	729,00	12406073	23	125,70
12218683	131	74,00	12267073	96	72,00	12315684	168	729,00	12407073	42	89,00
12218684	131	74,00	12267083	96	72,00	12316263	169	249,00	12408073	42	89,00
12220173	163	121,00	12270173	98	89,00	12316264	169	249,00	12409073	23	74,40
12221173	163	178,00	12270183	98	89,00	12317263	169	412,00	12415173	42	48,30
12223073	22	39,00	12273073	24	77,10	12317264	169	412,00	12417173	43	84,90
12223153	22	43,00	12275023	15	51,00	12318263	169	579,00	12418173	43	84,90
12226173	39	75,00	12275153	15	51,00	12318264	169	579,00	12419173	43	171,80
12227173	39	75,00	12275173	15	46,00	12321023	22	48,00	12420173	43	171,80
12231073	18	38,30	12276023	16	54,00	12321024	22	48,00	12423074	133	88,00
12231253	18	38,30	12276153	16	54,00	12321073	22	39,00	12424074	133	111,50
12232073	18	40,50	12276173	16	48,00	12321074	22	39,00	12425074	133	146,50
12232253	18	40,50	12277023	17	66,00	12321253	22	45,00	12426254	70	369,00
12233253	69	265,00	12277153	17	66,00	12321254	22	45,00	12427254	70	598,00
12234253	69	519,00	12277173	17	59,90	12341553	36	73,30	12428424	106	479,00
12235423	105	335,00	12281073	22	143,60	12342553	36	114,70	12429424	106	798,00
12236423	105	659,00	12285023	15	54,00	12343553	36	161,80	12435074	128	55,00
12239173	37	33,20	12285153	15	54,00	12353023	10	63,00	12435684	128	55,00
12240173	37	51,80	12285173	15	49,00	12353073	10	62,00	12436074	130	55,00
12241173	37	59,70	12286023	16	58,00	12353253	10	64,80	12436684	130	55,00
12242173	37	102,80	12286153	16	58,00	12353633	10	69,80	12437074	129	85,00
12251023	19	40,20	12286173	16	52,00	12353643	10	69,80	12437684	129	85,00
12251073	19	37,10	12287023	17	68,00	12355023	11	65,10	12438074	131	89,00
12251253	19	37,10	12287153	17	68,00	12355073	11	64,10	12438684	131	89,00
12251633	19	45,20	12287173	17	62,00	12355253	11	66,90	12443023	10	74,90
12251643	19	45,20	12291023	20	96,80	12355633	11	71,90	12443073	10	73,90
12252023	19	43,00	12291073	20	94,80	12355643	11	71,90	12443253	10	76,70
12252073	19	40,00	12291153	20	102,80	12361023	6	48,00	12443633	10	78,90
12252253	19	40,00	12292023	21	101,80	12361073	6	47,00	12443643	10	78,90
12252633	19	48,00	12292073	21	99,80	12361074	6	47,00	12444073	12	87,00
12252643	19	48,00	12292153	21	107,80	12361083	6	47,00	12444253	12	89,50
12261023	4	48,00	12293023	14	51,50	12361084	6	47,00	12445023	11	77,00
12261073	4	47,00	12293153	14	51,50	12361253	6	51,00	12445073	11	76,00
12261083	4	47,00	12293173	14	47,20	12361254	6	51,00	12445253	11	78,80
12261253	4	51,00	12293643	14	56,60	12361633	6	56,00	12445633	11	81,00
12261633	4	56,00	12295023	14	55,10	12361643	6	56,00	12445643	11	81,00
12261643	4	56,00	12295153	14	55,10	12362023	7	51,00	12446073	12	89,00
12262023	5	51,00	12295173	14	50,80	12362073	7	50,00	12446253	12	91,50

Index

Art-Nr.	Seite	Preis €	Art-Nr.	Seite	Preis €	Art-Nr.	Seite	Preis €	Art-Nr.	Seite	Preis €
12455003	53	213,00	12531074	139	65,00	12843004	406	99,00	13141033	74	75,90
12456003	53	402,70	12533073	139	99,70	12920003	407	29,00	13141053	74	73,40
12461073	8	58,90	12533074	139	99,70	12920004	407	29,00	13141073	74	68,10
12461253	8	62,90	12537073	137	45,10	12923003	404	50,00	13141153	74	75,90
12462073	8	61,90	12537074	137	45,10	12923004	404	50,00	13142023	75	72,40
12462253	8	65,90	12538073	137	61,80	12924003	404	50,00	13142033	75	77,20
12463023	14	61,00	12538074	137	61,80	12924004	404	50,00	13142053	75	75,00
12463153	14	61,00	12539073	137	95,60	12925003	404	34,00	13142073	75	71,60
12463173	14	56,50	12539074	137	95,60	12925004	404	34,00	13142153	75	77,30
12463643	14	66,50	12603173	35	98,00	12926003	404	34,00	13143023	66	69,30
12465023	14	64,60	12608173	35	98,00	12941027	409	149,00	13143073	66	68,30
12465153	14	64,60	12613173	35	189,00	12941030	409	149,00	13143253	66	68,30
12465173	14	60,10	12618173	35	189,00	12941035	409	149,00	13143633	66	72,70
12465643	14	70,10	12630073	49	56,20	12941040	409	149,00	13143643	66	72,70
12471253	69	198,00	12631073	51	69,90	12943027	409	149,00	13144023	67	71,50
12472253	69	389,00	12632073	50	69,90	12943030	409	149,00	13144073	67	70,50
12473423	105	275,00	12633073	51	82,90	12943035	409	149,00	13144253	67	70,50
12474423	105	539,00	12634073	50	82,90	12943040	409	149,00	13144633	67	74,90
12476023	16	65,90	12635073	49	116,10	12945027	409	149,00	13144643	67	74,90
12476153	16	65,90	12640073	49	56,20	12945030	409	149,00	13145023	80	71,40
12476173	16	59,60	12641073	51	69,90	12945035	409	149,00	13145053	80	74,50
12486023	16	70,80	12642073	50	69,90	12945040	409	149,00	13145073	80	70,00
12486153	16	70,80	12643073	51	82,90	12953003	405	79,90	13145153	80	77,60
12486173	16	64,60	12644073	50	82,90	12953004	405	79,90	13145173	80	70,40
12491073	20	97,80	12645073	49	116,10	12954003	405	79,90	13145203	80	94,10
12491153	20	105,80	12660223	267	279,00	12954004	405	79,90	13145223	80	90,30
12492073	21	102,80	12661223	267	255,00	12963003	404	59,00	13145273	80	91,70
12492153	21	110,80	12662223	267	345,00	12965003	405	89,00	13147223	108, 258	126,30
12520073	138	43,20	12664223	267	410,00	12974030	410	149,00	13148223	109, 259	131,40
12520074	138	43,20	12670223	269	279,00	12975030	410	149,00	13149023	113	79,50
12521073	138	62,90	12671223	269	255,00	12976030	410	149,00	13149073	113	76,60
12521074	138	62,90	12672223	269	360,00	12983003	406	89,00	13149253	113	78,30
12523073	138	97,50	12673223	269	308,00	12985030	409	169,00	13173253	68	169,00
12523074	138	97,50	12678223	268	329,00	13004223	100, 262	104,30	13174253	68	339,00
12527073	136	45,10	12701173	152	198,00	13005223	102, 263	106,40	13175423	104	245,00
12527074	136	45,10	12703173	153	229,00	13063073	76	77,70	13176423	104	498,00
12528073	136	61,80	12707173	152	269,00	13063253	76	77,70	13180023	78	66,90
12528074	136	61,80	12708173	153	198,00	13126173	39	73,00	13180033	78	71,80
12529073	136	89,60	12711173	152	239,00	13127173	39	77,00	13180053	78	67,70
12529074	136	89,60	12713173	153	239,00	13137073	24	99,90	13180073	78	62,00
12530073	139	44,10	12717173	152	279,00	13137074	24	99,90	13180083	78	64,20
12530074	139	44,10	12723173	153	249,00	13138073	24	99,90	13181003	85	68,00
12531073	139	65,00	12823003	406	79,00	13141023	74	70,60	13181023	85	65,60

Art-Nr.	Seite	Preis €	Art-Nr.	Seite	Preis €	Art-Nr.	Seite	Preis €	Art-Nr.	Seite	Preis €
13181033	85	69,20	13326073	88	74,90	14662223	289	371,00	15221024	298	129,00
13181073	85	63,50	13326093	88	83,50	14664223	289	436,00	15221027	298	129,00
13182023	84	71,20	13326153	88	83,70	14670223	288	305,00	15222003	300	198,00
13182073	84	68,40	13327023	89	77,70	14671223	288	281,00	15222004	300	198,00
13182153	84	76,80	13327053	89	81,50	14672223	288	386,00	15222005	300	198,00
13182223	111	90,40	13327073	89	76,20	14673223	288	334,00	15222024	300	198,00
13187253	72	69,40	13327093	89	85,00	14678223	287	355,00	15222027	300	198,00
13188253	73	74,60	13327153	89	85,10	15201003	298	98,00	15223001	312	249,00
13189023	86	75,20	13353073	99	70,90	15201004	298	98,00	15223003	302	249,00
13189073	86	73,60	13353153	99	72,90	15201005	298	98,00	15223004	302	249,00
13189153	86	75,20	13353683	99	70,90	15201006	298	98,00	15223005	302	249,00
13192253	87	85,00	13355073	99	71,90	15201007	298	98,00	15223024	302	249,00
13194073	110	74,20	13355153	99	74,50	15201008	298	98,00	15223027	302	249,00
13194203	110	74,20	13355683	99	71,90	15201009	298	98,00	15225004	310	409,00
13194223	110	72,10	13357073	114	93,20	15201024	298	98,00	15271003	298	149,00
13197003	90	86,90	13357253	114	93,20	15201027	298	98,00	15271004	298	149,00
13197013	90	93,20	13358073	115	187,50	15202003	300	175,00	15271005	298	149,00
13197023	90	85,80	13358253	115	187,50	15202004	300	175,00	15271006	298	149,00
13197033	90	96,00	13359073	116	287,30	15202005	300	175,00	15271007	298	149,00
13197043	90	91,60	13359253	116	287,30	15202024	300	175,00	15271008	298	149,00
13197073	90	79,10	13363253	47	109,90	15202027	300	175,00	15271009	298	149,00
13261023	47	80,60	13365253	47	112,40	15203001	312	198,00	15271024	298	149,00
13261153	47	81,30	13368073	97	82,00	15203003	302	198,00	15271027	298	149,00
13266023	47	80,60	13368153	97	82,00	15203004	302	198,00	15272003	300	229,00
13266153	47	81,30	13368683	97	85,20	15203005	302	198,00	15272004	300	229,00
13273253	68	369,00	13369073	97	84,10	15203024	302	198,00	15272005	300	229,00
13274253	68	499,00	13369153	97	84,10	15203027	302	198,00	15272024	300	229,00
13275423	104	429,00	13369683	97	87,30	15204003	304	209,00	15272027	300	229,00
13276423	104	649,00	13382003	121	69,60	15204004	304	209,00	15273001	312	279,00
13288025	44	139,10	13383003	121	74,80	15204005	304	209,00	15273003	302	279,00
13288028	44	139,10	13457003	52	102,50	15204027	304	209,00	15273004	302	279,00
13303023	77	69,30	13458003	52	193,10	15205003	306	298,00	15273005	302	279,00
13303033	77	71,60	14011223	285	45,90	15205004	306	298,00	15273024	302	279,00
13303073	77	63,90	14027023	240	99,00	15205005	306	298,00	15273027	302	279,00
13304023	82	64,30	14028023	240	99,00	15205027	306	298,00	15275004	310	439,00
13304073	82	60,70	14114223	285	286,50	15206003	308	289,00	15282003	300	249,00
13304153	82	65,20	14116223	285	297,50	15206004	308	289,00	15282004	300	249,00
13305023	83	65,00	14125223	286	219,90	15206005	308	289,00	15283003	302	299,00
13305073	83	61,60	14125224	286	219,90	15206027	308	289,00	15283004	302	299,00
13305153	83	66,00	14126223	286	219,90	15215004	310	379,00	15291003	324	79,00
13306423	112, 264	112,00	14126224	286	219,90	15221003	298	129,00	15291004	324	79,00
13326023	88	76,40	14660223	289	305,00	15221004	298	129,00	15292003	326	119,00
13326053	88	79,90	14661223	289	281,00	15221005	298	129,00	15292004	326	119,00

Index

Art-Nr.	Seite	Preis €	Art-Nr.	Seite	Preis €	Art-Nr.	Seite	Preis €	Art-Nr.	Seite	Preis €
15720000	367	9,90	17635010	415	56,00	17827010	418	49,90	18216681	130	55,00
15721000	367	9,90	17635020	415	65,00	17828010	418	63,90	18217071	129	85,00
15724000	366	2,15	17639000	416	58,00	17830010	422	59,00	18217681	129	85,00
15725000	366	2,60	17639010	416	56,00	17835010	422	39,90	18218071	131	89,00
15726000	367	3,00	17639020	416	65,00	17837010	422	49,90	18218681	131	89,00
15727000	366	3,45	17647000	416	58,00	17838010	422	63,90	18220000	435	71,50
15728000	366	3,90	17647010	416	56,00	18101001	408	125,70	18223000	435	119,00
15729000	367	4,30	17647020	416	67,50	18112221	101	178,40	18230000	434	65,50
15730000	366	1,95	17652000	415	36,50	18113221	103	180,60	18233000	434	109,00
15731000	366	2,15	17652020	415	43,50	18130001	132	393,00	18300000	395	400,20
15732000	367	2,35	17662000	414	21,90	18145021	81	147,00	18301000	395	178,50
15891260	325, 327	69,90	17662010	414	19,90	18145051	81	150,10	18302000	396	146,80
17106000	425	46,90	17662020	414	28,90	18145071	81	145,70	18304070	398	305,20
17107000	425	10,90	17663000	415	26,90	18145151	81	153,20	18304080	398	305,20
17108000	425	7,90	17663010	415	24,90	18145171	81	146,10	18304220	398	336,90
17110000	425	76,10	17663020	415	33,90	18145201	81	169,80	18304250	398	336,90
17121000	424	106,00	17664000	415	37,00	18145221	81	166,00	18305070	398	263,00
17122000	424	126,00	17664010	415	35,00	18145271	81	167,30	18305080	398	263,00
17206000	426	50,70	17664020	415	44,00	18151000	428	459,00	18305220	398	294,60
17207000	426	58,00	17666000	414	28,60	18152000	428	129,00	18305250	398	294,60
17214000	426	25,10	17725000	419	41,00	18153000	428	129,00	18306070	399	252,40
17223000	426	104,00	17725010	419	39,00	18154000	428	119,00	18306080	399	252,40
17224000	427	116,00	17725020	419	48,00	18155000	428	129,00	18306220	399	284,10
17225000	427	126,00	17728000	420	64,90	18156000	430	219,00	18306250	399	284,10
17226000	427	164,00	17728010	420	62,90	18161000	429	479,00	18307070	399	368,60
17502000	430	94,10	17729000	419	45,90	18162000	429	129,00	18307080	399	368,60
17515000	433	65,50	17729010	419	43,90	18163000	429	129,00	18307220	399	379,10
17518000	433	109,00	17729020	419	52,90	18164000	429	119,00	18307250	399	379,10
17525000	432	60,00	17733000	420	68,90	18165000	429	129,00	18309000	400	38,10
17528000	432	99,90	17733010	420	66,90	18192000	436	149,00	18310000	400	315,70
17613000	414	37,00	17733020	420	78,40	18194070	440	165,00	18312000	396	263,00
17613010	414	35,00	17753000	419	42,00	18194080	440	165,00	18313000	401	29,50
17613020	414	44,00	17753010	419	40,00	18195000	436	89,00	18314000	397	315,70
17621000	414	41,90	17753020	419	49,00	18196000	440	169,00	18347252	386	598,00
17621010	414	39,90	17755000	420	49,90	18197000	439	159,00	18348252	386	898,00
17621020	414	48,90	17755010	420	47,90	18198000	438	149,00	18349422	386	689,00
17628000	416	129,00	17756000	419	63,90	18199000	437	129,00	18350422	386	1.069,00
17628010	416	127,00	17756010	419	61,90	18200000	439	99,00	18351252	71	398,00
17628020	416	138,50	17756020	419	70,90	18201000	438	94,00	18352252	71	749,00
17633000	416	69,00	17757000	420	62,90	18202000	437	89,00	18353422	107	539,00
17633010	416	67,00	17757010	420	60,90	18215071	128	55,00	18354422	107	989,00
17633020	416	78,50	17757020	420	72,40	18215681	128	55,00	18361251	70	419,00
17635000	415	58,00	17825010	418	39,90	18216071	130	55,00	18362251	70	689,00

Art-Nr.	Seite	Preis €	Art-Nr.	Seite	Preis €	Art-Nr.	Seite	Preis €	Art-Nr.	Seite	Preis €
18363421	106	498,00	18903000	401	4,90	1924.07	118	21,20	20001250	114	43,20
18364421	106	829,00	1890.35	122	29,70	1924.15	118	31,30	20002070	115	87,50
18408002	390, 408	209,10	18904000	401	15,30	1924.42	265	44,80	20002250	115	87,50
18426072	390	227,40	18905000	401	26,40	1925.02	80	21,40	20003070	116	137,30
18426252	390	227,40	18906000	401	26,40	1925.05	80	24,50	20003250	116	137,30
18427072	390	229,60	18907000	393	14,40	1925.07	80	20,00	20004070	117	129,80
18427252	390	229,60	18908000	393	15,20	1925.15	80	27,60	20004250	117	129,80
18428022	391	235,50	18909000	401	13,20	1925.17	80	20,40	20005070	117	248,00
18428052	391	239,00	1891.02	122	22,90	1925.20	80	44,10	20005250	117	248,00
18428072	391	234,00	1891.03	122	30,10	1925.22	80	40,30	2012.07	91	13,00
18428092	391	242,80	1891.07	122	21,60	1925.27	80	41,70	2017.02	119	10,90
18428152	391	242,80	1891.08	122	21,70	1925.42	260	46,60	2017.03	119	15,60
18429022	391	236,70	1891.35	122	30,40	19261903	318	309,90	2017.04	119	22,40
18429052	391	240,60	1892.02	122	23,60	19261904	318	309,90	2017.07	119	9,60
18429072	391	235,30	1892.03	122	30,80	19261905	318	309,90	2030.02	56	8,20
18429092	391	244,20	1892.07	122	22,50	19261927	318	309,90	2030.03	56	10,30
18429152	391	244,20	1892.08	122	22,90	19262903	320	319,00	2030.05	56	8,90
18430022	392	238,60	1892.35	122	30,80	19262904	320	319,00	2030.07	56	7,60
18430072	392	235,70	19201903	318	628,90	19262905	320	319,00	2034.02	78	16,90
18430152	392	237,40	19201904	318	628,90	19262927	320	319,00	2034.03	78	21,80
18435022	393	91,00	19201905	318	628,90	19263903	322	529,00	2034.05	78	17,70
18438002	408	99,00	19201927	318	628,90	19263904	322	529,00	2034.07	78	12,00
18460022	394	369,00	19202903	320	649,00	19263905	322	529,00	2034.08	78	14,20
18460172	394	369,00	19202904	320	649,00	19263927	322	529,00	20353070	99	20,90
18460182	394	369,00	19202905	320	649,00	1963.02	74	20,60	20353150	99	22,90
18463152	394	389,00	19202927	320	649,00	1963.03	74	25,90	20353680	99	20,90
18463172	394	389,00	19203903	322	589,00	1963.05	74	23,40	20355070	99	21,90
18496002	394, 410	339,00	19203904	322	589,00	1963.07	74	18,10	20355150	99	24,50
18498002	390, 408	159,00	19203905	322	589,00	1963.15	74	25,90	20355680	99	21,90
18503002	314	427,60	19203927	322	589,00	1964.02	75	22,40	20368070	97	32,00
18508082	389	998,00	19221903	318	736,80	1964.03	75	27,20	20368150	97	35,20
18509082	389	1.398,00	19221904	318	736,80	1964.05	75	25,00	20368680	97	32,00
18523002	314	492,00	19221905	318	736,80	1964.07	75	21,60	20369070	97	34,10
18573002	314	512,00	19221927	318	736,80	1964.15	75	27,30	20369150	97	37,30
18596000	393	81,20	19222903	320	749,00	1996.02	84	21,20	20369680	97	34,10
18597000	393	81,20	19222904	320	749,00	1996.07	84	18,40	2050.02	94	22,70
18900000	401	14,40	19222905	320	749,00	1996.15	84	26,80	2050.03	94	27,30
1890.02	122	22,30	19222927	320	749,00	1996.22	111	40,40	2050.07	94	18,30
1890.03	122	29,50	19223903	322	639,00	2000.00	85	18,00	2062.02	113	29,50
1890.07	122	19,80	19223904	322	639,00	2000.02	85	15,60	2062.07	113	26,60
1890.08	122	20,50	19223905	322	639,00	2000.03	85	19,20	2062.25	113	28,30
18901000	401	17,50	19223927	322	639,00	2000.07	85	13,50	2067.00	90	36,90
18902000	401	11,60	1924.02	118	24,40	20001070	114	43,20	2067.01	90	43,20

Index

Art-Nr.	Seite	Preis €	Art-Nr.	Seite	Preis €	Art-Nr.	Seite	Preis €	Art-Nr.	Seite	Preis €
2067.02	90	35,80	2358.00	64	10,90	33355643	11	105,70	36180070	78	22,40
2067.03	90	46,00	2358.02	64	10,30	33406073	23	162,70	36180080	78	24,60
2067.04	90	41,60	2358.07	64	8,20	35001420	276	204,60	36181000	85	28,40
2067.07	90	29,10	2358.15	64	10,90	3506	424	49,40	36181020	85	26,00
2103.02	123	11,10	24002020	86	25,20	355900	241	69,50	36181030	85	29,60
2103.03	123	14,50	24002070	86	23,60	36004220	100, 262	63,20	36181070	85	23,90
2103.05	123	12,70	24002150	86	25,20	36005220	102, 263	65,40	36187250	72	29,80
2103.07	123	9,80	2455.02	64	13,50	36141020	74	31,10	36188250	73	35,00
2110.02	88	26,40	2455.05	64	13,70	36141030	74	36,30	36189020	86	35,60
2110.05	88	29,90	2455.26	64	13,20	36141050	74	33,80	36189070	86	34,00
2110.07	88	24,90	2461.02	64	16,40	36141070	74	28,50	36189150	86	35,60
2110.09	88	33,50	2461.07	64	15,90	36141150	74	36,30	36192250	87	45,40
2110.15	88	33,70	2461.26	64	16,00	36142020	75	32,80	36303020	77	29,70
2111.02	89	27,70	2538.25	87	35,00	36142030	75	37,60	36303030	77	32,00
2111.05	89	31,50	26004220	100, 262	52,80	36142050	75	35,40	36303070	77	24,30
2111.07	89	26,20	26005220	102, 263	54,90	36142070	75	32,00	36304020	82	24,70
2111.09	89	35,00	3092.02	125	110,70	36142150	75	37,70	36304070	82	21,10
2111.15	89	35,10	3092.07	125	79,60	36143020	66	29,10	36304150	82	25,60
2117.02	119	9,90	3092.26	125	115,20	36143070	66	28,10	36305020	83	25,40
2117.03	119	12,10	3093.02	124	73,10	36143250	66	28,10	36305070	83	22,00
2117.07	119	8,70	3093.07	124	69,20	36143630	66	32,80	36305150	83	26,40
2139.03	118	41,00	3093.15	124	79,50	36143640	66	32,80	36306420	112, 264	72,40
2139.07	118	32,30	3094.07	125	170,10	36144020	67	31,90	36309250	92	33,70
2169.02	77	19,30	3096.02	124	61,60	36144070	67	30,90	36310250	93	36,20
2169.03	77	21,60	3096.07	124	58,80	36144250	67	30,90	36312070	91	23,40
2169.07	77	13,90	310100	286	90,20	36144630	67	35,00	36313020	94	33,10
2190.07	119	21,60	310500	286	84,80	36144640	67	35,00	36313030	94	37,70
2190.20	119	21,60	3177	276	241,20	36145020	80	31,80	36313070	94	28,70
2190.22	119	19,40	33291023	20	133,80	36145050	80	34,90	370100	213	8,70
2191.07	110	24,20	33291073	20	131,80	36145070	80	30,40	370200	213	8,70
2191.20	110	24,20	33291153	20	139,80	36145150	80	38,00	371100	241	11,30
2191.22	110	22,10	33292023	21	138,80	36145170	80	30,80	371200	241	10,10
2225.42	265	61,20	33292073	21	136,80	36145200	80	54,50	371300	241	7,50
2264.22	120	29,50	33292153	21	144,80	36145220	80	50,70	371400	241	9,10
2274.22	120	22,00	33353023	10	96,80	36145270	80	52,10	371500	241	9,10
2295.02	82	14,30	33353073	10	95,80	36147220	108, 258	86,70	38004223	100, 262	130,40
2295.07	82	10,70	33353253	10	98,60	36148220	10, 2599	91,80	38005223	102, 263	132,60
2295.15	82	15,20	33353633	10	103,60	36149020	113	39,90	38141023	74	92,50
2296.02	83	15,00	33353643	10	103,60	36149070	113	37,00	38141033	74	97,80
2296.07	83	11,60	33355023	11	98,90	36149250	113	38,70	38141053	74	95,30
2296.15	83	16,00	33355073	11	97,90	36180020	78	27,30	38141073	74	90,00
2315.22	270	184,80	33355253	11	100,70	36180030	78	32,20	38141153	74	97,80
2339.42	112, 264	62,00	33355633	11	105,70	36180050	78	28,10	38142023	75	94,30

Art-Nr.	Seite	Preis €	Art-Nr.	Seite	Preis €	Art-Nr.	Seite	Preis €	Art-Nr.	Seite	Preis €
38142033	75	99,10	38189073	86	95,50	38304023	82	86,20	38364253	7	75,90
38142053	75	96,90	38189153	86	97,10	38304073	82	82,60	38364633	7	80,90
38142073	75	93,50	38192253	87	106,90	38304153	82	87,10	38364643	7	80,90
38142153	75	99,20	38194073	110	96,10	38305023	83	86,90	38365023	27	44,90
38143023	66	91,20	38194203	110	96,10	38305073	83	83,50	38365073	27	40,90
38143073	66	90,20	38194223	110	94,00	38305153	83	87,90	38365153	27	44,90
38143253	66	90,20	38197003	90	108,80	38306423	112, 264	133,90	38368023	32	72,90
38143633	66	94,60	38197013	90	115,10	38309253	92	95,20	38368073	32	69,90
38143643	66	94,60	38197023	90	107,70	38310253	93	97,70	38368153	32	72,90
38144023	67	93,40	38197033	90	117,90	38312073	91	84,90	38369073	31	42,90
38144073	67	92,40	38197043	90	113,50	38313023	94	94,60	38369223	31	45,90
38144253	67	92,40	38197073	90	101,00	38313033	94	99,20	3837	417	5,00
38144633	67	96,80	38231073	18	60,20	38313073	94	90,20	38370073	33	29,90
38144643	67	96,80	38231253	18	60,20	38323253	95	111,80	38370153	33	31,90
38145023	80	93,30	38232073	18	62,40	38324253	95	208,60	38375423	28	77,90
38145053	80	96,40	38232253	18	62,40	38326023	88	98,30	38376423	29	79,90
38145073	80	91,90	38251023	19	62,10	38326053	88	101,80	3838	421	3,70
38145153	80	99,50	38251073	19	59,00	38326073	88	96,80	3839	421	4,30
38145173	80	92,30	38251253	19	59,00	38326093	88	105,40	3840	421	5,20
38145203	80	116,00	38251633	19	67,10	38326153	88	105,60	3900W	240	68,40
38145223	80	112,20	38251643	19	67,10	38327023	89	99,60	3900WW	240	68,40
38145273	80	113,60	38252023	19	64,90	38327053	89	103,40	3901W	240	68,40
38147223	108, 258	148,20	38252073	19	61,90	38327073	89	98,10	3901WW	240	68,40
38148223	109, 259	153,30	38252253	19	61,90	38327093	89	106,90	39116073	9	130,00
38149023	113	101,40	38252633	19	69,90	38327153	89	107,00	39116253	9	139,20
38149073	113	98,50	38252643	19	69,90	3835	417	3,40	39261023	4	74,90
38149253	113	100,20	38261023	4	69,90	38357073	114	115,10	39261073	4	73,90
38180023	78	88,80	38261073	4	68,90	38357253	114	115,10	39261253	4	77,90
38180033	78	93,70	38261253	4	72,90	38358073	115	229,40	39261633	4	82,90
38180053	78	89,60	38261633	4	77,90	38358253	115	229,40	39261643	4	82,90
38180073	78	83,90	38261643	4	77,90	38359073	116	329,20	39262023	5	77,90
38180083	78	86,10	38262023	5	72,90	38359253	116	329,20	39262073	5	76,90
38181003	85	89,90	38262073	5	71,90	3836	417	4,30	39262253	5	80,90
38181023	85	87,50	38262253	5	75,90	38361023	6	69,90	39262633	5	85,90
38181033	85	91,10	38262633	5	80,90	38361073	6	68,90	39262643	5	85,90
38181073	85	85,40	38262643	5	80,90	38361253	6	72,90	39281073	22	207,50
38182023	84	93,10	38266073	96	88,40	38361633	6	77,90	39361023	6	74,90
38182073	84	90,30	38266083	96	88,40	38361643	6	77,90	39361073	6	73,90
38182153	84	98,70	38267073	96	93,90	38363023	26	42,90	39361253	6	77,90
38182223	111	112,30	38267083	96	93,90	38363073	26	39,90	39361633	6	82,90
38187253	72	91,30	38303023	77	91,20	38363153	26	42,90	39361643	6	82,90
38188253	73	96,50	38303033	77	93,50	38364023	7	72,90	39363023	26	44,90
38189023	86	97,10	38303073	77	85,80	38364073	7	71,90	39363073	26	41,90

Index

Art-Nr.	Seite	Preis €	Art-Nr.	Seite	Preis €	Art-Nr.	Seite	Preis €	Art-Nr.	Seite	Preis €
39363153	26	44,90	40517073	134	170,60	53016020	352	43,50	53069080	344	25,50
39364023	7	77,90	40517074	134	170,60	53017020	352	58,60	53069260	344	23,10
39364073	7	76,90	43003020	126	80,90	53018020	352	65,30	53070070	348	2,60
39364253	7	80,90	43003070	126	79,90	53019080	355	14,00	53070260	348	2,60
39364633	7	85,90	43003250	126	79,90	53020000	356	3,80	53071070	348	18,80
39364643	7	85,90	43003640	126	84,90	53021000	356	10,30	53071260	348	18,20
39365023	27	46,90	43004020	126	83,10	53022260	356	59,90	53072260	349	3,50
39365073	27	42,90	43004070	126	82,10	53023000	359	3,60	53073070	350	2,70
39365153	27	46,90	43004250	126	82,10	53026000	363	2,00	53073080	350	2,70
39368023	32	74,90	43004640	126	87,10	53030000	331, 340	13,50	53073260	350	2,70
39368073	32	71,90	44005000	53	64,00	53031000	360	6,40	53074260	352	2,70
39368153	32	74,90	44006000	53	104,70	53032000	340	52,70	53075260	360	30,40
39369073	31	44,90	44007000	52	52,50	53034000	331, 334	5,60	53076260	355	8,30
39369223	31	47,90	44008000	52	93,10	53051070	330	19,20	53077260	355	14,50
39373023	30	67,90	48201084	377	505,80	53051260	330	18,00	53078070	356	2,80
39373073	30	64,90	48202081	377	668,50	53052260	332	2,40	53078260	356	2,80
39373153	30	67,90	48210004	373	785,50	53053260	332	2,40	53079070	359	3,50
39374023	30	69,90	48211003	373	284,10	53055070	333	19,80	53079260	359	3,50
39374073	30	67,90	48211005	373	284,10	53055080	333	19,80	53080070	359	3,50
39374153	30	69,90	48211008	373	284,10	53055260	333	19,20	53080260	359	3,50
39375423	28	79,90	48221001	374	1.028,00	53056070	336, 342	3,90	53081070	359	48,00
39376423	29	81,90	48222001	375	319,00	53056070	345, 350	3,90	53081260	359	37,80
39461073	8	85,80	48224001	375	419,00	53057070	336	3,20	53082070	359	23,70
39461253	8	89,80	48290000	382	20,60	53057080	336	3,20	53082260	359	22,90
39462073	8	88,80	512761	123	55,20	53057260	336	3,20	53083260	363	2,60
39462253	8	92,80	512771	123	59,20	53058070	336	2,10	53084070	350	23,00
40363023	26	52,90	512811	95	39,90	53058080	336	2,10	53084080	350	23,00
40363073	26	49,90	512812	95	66,70	53058260	336	2,10	53084260	350	22,40
40363153	26	52,90	53001000	330-348	3,00	53059070	336	25,70	53085260	351	21,40
40365023	27	54,90	53002000	339	9,80	53059080	336	25,70	53086070	334	13,80
40365073	27	50,90	53003000	333-348	3,80	53059260	336	25,70	53087260	331	21,40
40365153	27	54,90	53004000	333-350	3,00	53061070	339	18,60	53088260	343	21,40
40368023	32	82,90	53005000	330-348	3,10	53061260	339	17,90	53091070	346	3,60
40368073	32	79,90	53006000	337	35,90	53062260	341	2,60	53092070	347	4,60
40368153	32	82,90	53007000	336	8,80	53065070	342	19,60	53110070	330	1,40
40369073	31	52,90	53008000	339	4,70	53065080	342	19,60	53110260	330	1,40
40369223	31	55,90	53009000	341	9,50	53065260	342	19,00	53114070	333	1,60
40375423	28	87,90	53010000	344	4,90	53066070	344	3,90	53114080	333	1,60
40376423	29	89,90	53011000	344	16,20	53066080	344	3,90	53114260	333	1,60
40515073	134	94,00	53012000	344	14,40	53066260	344	3,90	53161070	339	1,40
40515074	134	94,00	53013000	344	12,10	53067260	332	17,50	53161260	339	1,40
40516073	134	136,90	53014000	349	3,30	53068260	340	45,20	53164070	342	1,60
40516074	134	136,90	53015260	352	5,20	53069070	344	25,50	53164080	342	1,60

Art-Nr.	Seite	Preis €	Art-Nr.	Seite	Preis €	Art-Nr.	Seite	Preis €	Art-Nr.	Seite	Preis €
53164260	342	1,60	53653260	342	25,30	53921080	364	39,90	58250000	178	203,70
532500	447	1,30	53654070	344	38,70	53922260	364	58,90	58252000	179	237,10
532600	447	5,10	53654080	344	38,70	53922070	364	68,90	58254000	179	270,40
53400000	330, 332	14,00	53654260	344	34,50	53922080	364	68,90	58256000	179	349,50
53400070	330, 332	14,00	53655070	346	65,00	539700	88, 89	8,30	58258000	179	437,00
53401070	341	37,80	53656070	347	73,00	539800	88, 89	9,90	58260150	186	249,60
53402000	333, 336	17,00	53657260	343	24,70	574100	47	10,10	58262150	186	270,40
53402070	333, 336	17,00	536600	442	3,70	574600	47	10,10	58264150	186	416,20
53403070	352	17,40	53700070	348	34,20	58100020	242	428,70	58266150	186	478,60
53404000	346, 347	24,90	53700260	348	26,50	58106020	244	282,90	58268150	187	578,60
53404070	346, 347	24,90	53701260	349	20,80	58107020	244	262,10	58271000	180, 228	78,80
53430000	330, 339	28,40	53702070	350	46,50	58111020	232	328,70	58272003	180, 228	248,50
53431070	332, 349	20,80	53702080	350	46,50	58112020	232	237,10	58273000	180, 228	103,80
53432070	336, 342	41,40	53702260	350	31,60	58120150	242	536,90	58274003	180, 228	286,50
53440000	331, 334	27,90	53703260	351	29,40	58126150	244	453,60	58275000	180, 228	162,10
53440070	331, 334	27,90	53750260	352	19,00	58131150	233	374,50	58276003	180, 228	391,90
534600	447	1,00	53751260	360	60,90	58132150	233	399,50	58277000	180, 228	220,40
534700	447	1,00	53752260	355	67,00	58140080	242	445,30	58278003	180, 228	518,50
535500	443	5,10	53753070	356	21,30	58146080	244	378,70	58279000	180, 228	345,40
535800	442	10,50	53753260	356	18,30	58151080	231	320,40	58280003	180, 228	628,20
535900	442	10,50	53754070	359	56,30	58152080	231	345,40	58291000	180, 228	120,40
536000	443	10,60	53754260	359	46,50	58153080	231	374,50	58292003	180, 228	290,70
53600070	330	28,20	53755260	361	33,70	58154080	231	428,70	58293000	180, 228	162,10
53600260	330	22,60	53756070	337, 362	21,60	58160150	242	470,30	58294003	180, 228	332,90
53601260	332	22,30	53756080	337, 362	21,60	58166150	245	220,40	58295000	180, 228	220,40
53602070	333	34,80	53756260	337, 362	16,20	58167150	245	203,70	58296003	180, 228	442,60
53602080	333	34,80	53757260	363	31,90	58171150	230	303,70	58297000	180, 228	345,40
53602260	333	25,20	538700	88, 89	5,60	58173150	230	462,00	58298003	180, 228	619,70
53603070	336	48,90	538800	88, 89	8,90	58191000	173	328,70	58301003	234	749,00
53603080	336	48,90	53901070	364	33,70	58192003	173	510,10	58302003	234	949,00
53603260	336	31,50	53901080	364	33,70	58193000	173	520,30	58311003	234	579,00
53604260	334	22,50	53901260	364	27,70	58194003	173	737,80	58312003	234	649,00
53605260	331	33,30	53902070	364	58,20	58211000	174	245,40	58321003	237	739,00
536100	443	12,00	53902080	364	58,20	58212003	174	417,30	58322003	237	849,00
536200	443	4,90	53902260	364	46,20	58213000	175	312,00	58323003	237	898,00
536400	442	3,70	53911070	365	38,60	58214003	175	526,90	60002173	292	175,00
536500	443	7,60	53911080	365	38,60	58215000	175	428,70	60002183	292	175,00
53650260	340	68,30	53911260	365	30,50	58216003	175	695,60	60006103	290	199,00
53651070	339	29,50	53912070	365	68,10	58231000	176	224,60	60007103	290	249,00
53651260	339	22,00	53912080	365	68,10	58233000	177	257,90	60017173	281	161,90
53652260	341	31,50	53912260	365	52,00	58235000	177	295,40	60017183	281	161,90
53653070	342	36,50	53921260	364	34,90	58237000	177	370,30	60018173	281	190,30
53653080	342	36,50	53921070	364	39,90	58239000	177	474,50	60018183	281	190,30

Index

Art-Nr.	Seite	Preis €	Art-Nr.	Seite	Preis €	Art-Nr.	Seite	Preis €	Art-Nr.	Seite	Preis €
60025183	279	149,00	73603260	336	2,00	75201009	298	2,35	75223001	312	6,00
60026183	278	149,00	73604260	334	1,40	75201024	298	2,35	75223003	302	6,00
60037173	281	149,00	73605260	331	2,10	75201027	298	2,35	75223004	302	6,00
60037183	281	149,00	73650260	340	4,30	75202003	300	2,10	75223005	302	6,00
60038173	281	210,60	73651070	339	1,90	75202004	300	2,10	75223024	302	6,00
60038183	281	210,60	73651260	339	1,40	75202005	300	2,10	75223027	302	6,00
60103223	290	176,60	73652260	341	2,00	75202024	300	2,10	75225004	310	5,15
60104183	290	248,80	73653070	342	2,30	75202027	300	2,10	75271003	298	3,60
60106083	271	263,00	73653080	342	2,30	75203001	312	4,75	75271004	298	3,60
60107183	270, 277	159,90	73653260	342	1,60	75203003	302	4,75	75271005	298	3,60
60108183	270, 277	167,90	73654070	344	2,50	75203004	302	4,75	75271006	298	3,60
60110103	279	219,00	73654080	344	2,50	75203005	302	4,75	75271007	298	3,60
60205183	275	179,90	73654260	344	2,20	75203020	316	2,20	75271008	298	3,60
60206183	275	179,90	73655070	346	3,90	75203024	316	2,20	75271009	298	3,60
60207183	275	129,90	73656070	347	4,40	75203027	302	4,75	75271024	298	3,60
60208183	275	159,90	73657260	343	1,60	75203028	316	2,20	75271027	298	3,60
63004020	182	159,00	73700070	348	2,20	75203030	316	2,20	75272003	300	2,75
63006020	182	169,00	73700260	348	1,70	75203038	316	2,20	75272004	300	2,75
63008020	182	179,00	73701260	349	1,30	75203040	316	2,20	75272005	300	2,75
73077260	355	0,90	73702070	350	2,90	75203124	302	4,75	75272024	300	2,75
73081070	359	3,00	73702080	350	2,90	75204003	304	5,05	75272027	300	2,75
73081260	359	2,40	73702260	350	2,00	75204004	304	5,05	75273001	312	6,70
73400000	330, 332	0,90	73703260	351	1,90	75204005	304	5,05	75273003	302	6,70
73400070	330, 332	0,90	73750260	352	2,20	75204027	304	5,05	75273004	302	6,70
73401070	341	2,40	73751260	360	3,80	75205003	306	1,80	75273005	302	6,70
73402000	333, 336	1,10	73752260	355	4,20	75205004	306	1,80	75273024	302	6,70
73402070	333, 336	1,10	73753070	356	1,40	75205005	306	1,80	75273027	302	6,70
73403070	352	1,10	73753260	356	1,20	75205027	306	1,80	75275004	310	5,50
73404000	346, 347	1,60	73754070	359	3,60	75206003	308	3,50	75503002	314	10,30
73404070	346, 347	1,60	73754260	359	2,90	75206004	308	3,50	75523002	314	11,85
73430000	330, 339	1,80	73755260	361	2,10	75206005	308	3,50	75573002	314	12,30
73431070	332, 349	1,30	73756070	362	1,40	75206027	308	3,50	75998000	298-322	10,20
73432070	336, 342	2,60	73756080	362	1,40	75215004	310	4,55	75999000	298-322	15,30
73440000	331, 334	1,80	73756260	362	1,10	75221003	298	3,10	76201903	318	5,05
73440070	331, 334	1,80	73757260	363	2,00	75221004	298	3,10	76201904	318	5,05
73600070	330	1,80	73991000	330, 331	5,10	75221005	298	3,10	76201905	318	5,05
73600260	330	1,50	73992000	330, 331	4,70	75221024	298	3,10	76201927	318	5,05
73601260	332	1,40	75201003	298	2,35	75221027	298	3,10	76202903	320	5,20
73602070	333	2,20	75201004	298	2,35	75222003	300	2,40	76202904	320	5,20
73602080	333	2,20	75201005	298	2,35	75222004	300	2,40	76202905	320	5,20
73602260	333	1,60	75201006	298	2,35	75222005	300	2,40	76202927	320	5,20
73603070	336	3,10	75201007	298	2,35	75222024	300	2,40	76203903	322	4,75
73603080	336	3,10	75201008	298	2,35	75222027	300	2,40	76203904	322	4,75

Art-Nr.	Seite	Preis €	Art-Nr.	Seite	Preis €	Art-Nr.	Seite	Preis €	Art-Nr.	Seite	Preis €
76203905	322	4,75	77212264	185	479,00	88122680	203	15,80	88163080	202	132,10
76203927	322	4,75	77301694	183	498,00	88123070	203	15,80	88163250	202	132,10
76221903	318	5,90	77302694	183	398,00	88123080	203	15,80	88164070	202	177,40
76221904	318	5,90	77401694	246	1.198,00	88123680	203	15,80	88164080	202	177,40
76221905	318	5,90	77402694	246	898,00	88124070	203	31,70	88164250	202	177,40
76221927	318	5,90	81001070	446	31,70	88124080	203	31,70	88166070	203	17,50
76222903	320	6,00	81002070	446	42,00	88124680	203	31,70	88166080	203	17,50
76222904	320	6,00	81003070	446	42,00	88125070	203	6,80	88166680	203	17,50
76222905	320	6,00	81012000	169	139,00	88125080	203	6,80	88167070	203	17,50
76222927	320	6,00	81019020	59	8,80	88126070	203	33,80	88167080	203	17,50
76223903	322	5,15	81019150	59	8,80	88126080	203	33,80	88167680	203	17,50
76223904	322	5,15	81029020	60	12,40	88126680	203	33,80	88170003	140-142	93,70
76223905	322	5,15	81029150	60	12,40	88127070	203	33,80	88170003	154-158	93,70
76223927	322	5,15	81039020	61	14,70	88127080	203	33,80	88170003	188-194	93,70
76261903	318	6,20	81039150	61	14,70	88127680	203	33,80	88170004	140-142	93,70
76261904	318	6,20	81089000	132	26,90	88128070	203	51,90	88170004	154-158	93,70
76261905	318	6,20	82030170	48	11,80	88128080	203	51,90	88170004	188-194	93,70
76261927	318	6,20	82032170	48	20,90	88128680	203	51,90	88170027	140-142	93,70
76262903	320	6,40	82040170	48	11,80	88129070	203	51,90	88170027	154-158	93,70
76262904	320	6,40	82041170	48	21,70	88129080	203	51,90	88170027	188-194	93,70
76262905	320	6,40	82042170	48	22,90	88129680	203	51,90	88170035	140-142	93,70
76262927	320	6,40	82043170	48	39,50	88130070	203	66,60	88170035	154-158	93,70
76263903	322	5,30	88101070	202	35,00	88130080	203	66,60	88170035	188-194	93,70
76263904	322	5,30	88101080	202	35,00	88130680	203	66,60	88171001	140-142	23,60
76263905	322	5,30	88101250	202	35,00	88131070	203	41,20	88171001	154-158	23,60
76263927	322	5,30	88102070	202	66,80	88131080	203	41,20	88171001	190-194	23,60
77001694	149	389,00	88102080	202	66,80	88131680	203	41,20	88171002	140-142	23,60
77002694	149	289,00	88102250	202	66,80	88132070	203	2,10	88171002	154-158	23,60
77011263	151	319,00	88103070	202	96,90	88132080	203	2,10	88171002	188-194	23,60
77011264	151	319,00	88103080	202	96,90	88132680	203	2,10	88171003	140-142	23,60
77012263	151	369,00	88103250	202	96,90	88133070	203	9,50	88171003	154-158	23,60
77012264	151	369,00	88104070	202	128,70	88133080	203	9,50	88171003	188-194	23,60
77101694	171	319,00	88104080	202	128,70	88134070	203	52,00	88171006	140-142	23,60
77102694	171	249,00	88104250	202	128,70	88134080	203	52,00	88171006	154-158	23,60
77111263	172	298,00	88114070	203	10,90	88134680	203	52,00	88171006	188-194	23,60
77111264	172	298,00	88114080	203	10,90	88135000	203	19,90	88203020	316	275,00
77112263	172	349,00	88114680	203	10,90	88161070	202	49,10	88203024	316	275,00
77112264	172	349,00	88115070	203	6,80	88161080	202	49,10	88203028	316	275,00
77201694	183	398,00	88115080	203	6,80	88161250	202	49,10	88203030	316	275,00
77202694	183	298,00	88116250	203	8,50	88162070	202	88,70	88203038	316	275,00
77211263	185	429,00	88119250	203	7,10	88162080	202	88,70	88203040	316	275,00
77211264	185	429,00	88122070	203	15,80	88162250	202	88,70	88343073	188	339,00
77212263	185	479,00	88122080	203	15,80	88163070	202	132,10	88343074	188	339,00

Index

Art-Nr.	Seite	Preis €	Art-Nr.	Seite	Preis €	Art-Nr.	Seite	Preis €	Art-Nr.	Seite	Preis €
88343083	188	339,00	88350084	188	339,00	88362683	190	339,00	88602070	141-143	89,00
88343084	188	339,00	88350683	188	339,00	88362684	190	339,00	88602080	141-143	89,00
88343683	188	339,00	88350684	188	339,00	88363073	190	339,00	88602680	141-143	89,00
88343684	188	339,00	88356073	190	339,00	88363074	190	339,00	88603070	141-143	99,00
88344073	188	339,00	88356074	190	339,00	88363083	190	339,00	88603080	141-143	99,00
88344074	188	339,00	88356083	190	339,00	88363084	190	339,00	88603680	141-143	99,00
88344083	188	339,00	88356084	190	339,00	88363683	190	339,00	88643073	140	299,00
88344084	188	339,00	88356683	190	339,00	88363684	190	339,00	88643074	140	299,00
88344683	188	339,00	88356684	190	339,00	88373173	200	189,00	88643083	140	299,00
88344684	188	339,00	88357073	190	339,00	88373174	200	189,00	88643084	140	299,00
88345073	188	339,00	88357074	190	339,00	88373183	200	189,00	88643683	140	299,00
88345074	188	339,00	88357083	190	339,00	88373184	200	189,00	88643684	140	299,00
88345083	188	339,00	88357084	190	339,00	88373683	200	189,00	88644073	140	299,00
88345084	188	339,00	88357683	190	339,00	88373684	200	189,00	88644074	140	299,00
88345683	188	339,00	88357684	190	339,00	88377173	200	229,00	88644083	140	299,00
88345684	188	339,00	88358073	190	339,00	88377174	200	229,00	88644084	140	299,00
88346073	188	339,00	88358074	190	339,00	88377175	200	229,00	88644683	140	299,00
88346074	188	339,00	88358083	190	339,00	88377183	200	229,00	88644684	140	299,00
88346083	188	339,00	88358084	190	339,00	88377184	200	229,00	88645073	140	299,00
88346084	188	339,00	88358683	190	339,00	88377185	200	229,00	88645074	140	299,00
88346683	188	339,00	88358684	190	339,00	88381173	198	189,00	88645083	140	299,00
88346684	188	339,00	88359073	190	339,00	88381174	198	189,00	88645084	140	299,00
88347073	188	339,00	88359074	190	339,00	88381175	198	189,00	88645683	140	299,00
88347074	188	339,00	88359083	190	339,00	88381183	198	189,00	88645684	140	299,00
88347083	188	339,00	88359084	190	339,00	88381184	198	189,00	88646073	140	299,00
88347084	188	339,00	88359683	190	339,00	88381185	198	189,00	88646074	140	299,00
88347683	188	339,00	88359684	190	339,00	88385173	198	129,00	88646083	140	299,00
88347684	188	339,00	88360073	190	339,00	88385183	198	129,00	88646084	140	299,00
88348073	188	339,00	88360074	190	339,00	88387173	197	199,00	88646683	140	299,00
88348074	188	339,00	88360083	190	339,00	88387174	197	199,00	88646684	140	299,00
88348083	188	339,00	88360084	190	339,00	88387175	197	199,00	88647073	140	299,00
88348084	188	339,00	88360683	190	339,00	88387183	197	199,00	88647074	140	299,00
88348683	188	339,00	88360684	190	339,00	88387184	197	199,00	88647083	140	299,00
88348684	188	339,00	88361073	190	339,00	88387185	197	199,00	88647084	140	299,00
88349073	188	339,00	88361074	190	339,00	88521173	170	189,10	88647683	140	299,00
88349074	188	339,00	88361083	190	339,00	88521183	170	189,10	88647684	140	299,00
88349083	188	339,00	88361084	190	339,00	88521693	170	189,10	88648073	140	299,00
88349084	188	339,00	88361683	190	339,00	88523173	170	220,80	88648074	140	299,00
88349683	188	339,00	88361684	190	339,00	88523183	170	220,80	88648083	140	299,00
88349684	188	339,00	88362073	190	339,00	88523693	170	220,80	88648084	140	299,00
88350073	188	339,00	88362074	190	339,00	88601070	141-143	79,00	88648683	140	299,00
88350074	188	339,00	88362083	190	339,00	88601080	141-143	79,00	88648684	140	299,00
88350083	188	339,00	88362084	190	339,00	88601680	141-143	79,00	88649073	140	299,00

Art-Nr.	Seite	Preis €	Art-Nr.	Seite	Preis €	Art-Nr.	Seite	Preis €	Art-Nr.	Seite	Preis €
88649074	140	299,00	88661083	142	299,00	88948000	140-142	59,00	89101027	192	375,00
88649083	140	299,00	88661084	142	299,00	88948000	154-158	59,00	89101030	192	375,00
88649084	140	299,00	88661683	142	299,00	88948000	188-194	59,00	89101035	192	375,00
88649683	140	299,00	88661684	142	299,00	89091027	192	375,00	89101040	192	375,00
88649684	140	299,00	88662073	142	299,00	89091030	192	375,00	89102027	192	375,00
88650073	140	299,00	88662074	142	299,00	89091035	192	375,00	89102030	192	375,00
88650074	140	299,00	88662083	142	299,00	89091040	192	375,00	89102035	192	375,00
88650083	140	299,00	88662084	142	299,00	89092027	192	375,00	89102040	192	375,00
88650084	140	299,00	88662683	142	299,00	89092030	192	375,00	89103027	194	375,00
88650683	140	299,00	88662684	142	299,00	89092035	192	375,00	89103030	194	375,00
88650684	140	299,00	88663073	142	299,00	89092040	192	375,00	89103035	194	375,00
88656073	142	299,00	88663074	142	299,00	89093027	192	375,00	89103040	194	375,00
88656074	142	299,00	88663083	142	299,00	89093030	192	375,00	89104027	194	375,00
88656083	142	299,00	88663084	142	299,00	89093035	192	375,00	89104030	194	375,00
88656084	142	299,00	88663683	142	299,00	89093040	192	375,00	89104035	194	375,00
88656683	142	299,00	88663684	142	299,00	89094027	192	375,00	89104040	194	375,00
88656684	142	299,00	88673173	146	150,00	89094030	192	375,00	89105027	194	375,00
88657073	142	299,00	88673174	146	150,00	89094035	192	375,00	89105030	194	375,00
88657074	142	299,00	88673175	146	150,00	89094040	192	375,00	89105035	194	375,00
88657083	142	299,00	88673183	146	150,00	89095027	192	375,00	89105040	194	375,00
88657084	142	299,00	88673184	146	150,00	89095030	192	375,00	89106027	194	375,00
88657683	142	299,00	88673185	146	150,00	89095035	192	375,00	89106030	194	375,00
88657684	142	299,00	88677173	147	239,00	89095040	192	375,00	89106035	194	375,00
88658073	142	299,00	88677174	147	239,00	89096027	192	375,00	89106040	194	375,00
88658074	142	299,00	88677175	147	239,00	89096030	192	375,00	89107027	194	375,00
88658083	142	299,00	88677183	147	239,00	89096035	192	375,00	89107030	194	375,00
88658084	142	299,00	88677184	147	239,00	89096040	192	375,00	89107035	194	375,00
88658683	142	299,00	88677185	147	239,00	89097027	192	375,00	89107040	194	375,00
88658684	142	299,00	88681173	148	155,00	89097030	192	375,00	89108027	194	375,00
88659073	142	299,00	88681174	148	155,00	89097035	192	375,00	89108030	194	375,00
88659074	142	299,00	88681175	148	155,00	89097040	192	375,00	89108035	194	375,00
88659083	142	299,00	88681183	148	155,00	89098027	192	375,00	89108040	194	375,00
88659084	142	299,00	88681184	148	155,00	89098030	192	375,00	89109027	194	375,00
88659683	142	299,00	88681185	148	155,00	89098035	192	375,00	89109030	194	375,00
88659684	142	299,00	88687173	144	165,00	89098040	192	375,00	89109035	194	375,00
88660073	142	299,00	88687174	144	165,00	89099027	192	375,00	89109040	194	375,00
88660074	142	299,00	88687175	144	165,00	89099030	192	375,00	89110027	194	375,00
88660083	142	299,00	88687183	144	165,00	89099035	192	375,00	89110030	194	375,00
88660084	142	299,00	88687184	144	165,00	89099040	192	375,00	89110035	194	375,00
88660683	142	299,00	88687185	144	165,00	89100027	192	375,00	89110040	194	375,00
88660684	142	299,00	88947000	140-142	59,00	89100030	192	375,00	89111027	194	375,00
88661073	142	299,00	88947000	154-158	59,00	89100035	192	375,00	89111030	194	375,00
88661074	142	299,00	88947000	188-194	59,00	89100040	192	375,00	89111035	194	375,00

Index

Art-Nr.	Seite	Preis €	Art-Nr.	Seite	Preis €	Art-Nr.	Seite	Preis €	Art-Nr.	Seite	Preis €
89111040	194	375,00	89128035	158	349,00	89157030	154	349,00	89168027	156	349,00
89112027	194	375,00	89128040	158	349,00	89157035	154	349,00	89168030	156	349,00
89112030	194	375,00	89129027	158	349,00	89157040	154	349,00	89168035	156	349,00
89112035	194	375,00	89129030	158	349,00	89158027	154	349,00	89168040	156	349,00
89112040	194	375,00	89129035	158	349,00	89158030	154	349,00	89169027	156	349,00
89113027	194	375,00	89129040	158	349,00	89158035	154	349,00	89169030	156	349,00
89113030	194	375,00	89130027	158	349,00	89158040	154	349,00	89169035	156	349,00
89113035	194	375,00	89130030	158	349,00	89159027	154	349,00	89169040	156	349,00
89113040	194	375,00	89130035	158	349,00	89159030	154	349,00	89170027	156	349,00
89114027	194	375,00	89130040	158	349,00	89159035	154	349,00	89170030	156	349,00
89114030	194	375,00	89131027	158	349,00	89159040	154	349,00	89170035	156	349,00
89114035	194	375,00	89131030	158	349,00	89160027	154	349,00	89170040	156	349,00
89114040	194	375,00	89131035	158	349,00	89160030	154	349,00	89171027	156	349,00
89121027	158	349,00	89131040	158	349,00	89160035	154	349,00	89171030	156	349,00
89121030	158	349,00	89132027	158	349,00	89160040	154	349,00	89171035	156	349,00
89121035	158	349,00	89132030	158	349,00	89161027	154	349,00	89171040	156	349,00
89121040	158	349,00	89132035	158	349,00	89161030	154	349,00	89172027	156	349,00
89122027	158	349,00	89132040	158	349,00	89161035	154	349,00	89172030	156	349,00
89122030	158	349,00	89151027	154	349,00	89161040	154	349,00	89172035	156	349,00
89122035	158	349,00	89151030	154	349,00	89162027	154	349,00	89172040	156	349,00
89122040	158	349,00	89151035	154	349,00	89162030	154	349,00	89173027	156	349,00
89123027	158	349,00	89151040	154	349,00	89162035	154	349,00	89173030	156	349,00
89123030	158	349,00	89152027	154	349,00	89162040	154	349,00	89173035	156	349,00
89123035	158	349,00	89152030	154	349,00	89163027	156	349,00	89173040	156	349,00
89123040	158	349,00	89152035	154	349,00	89163030	156	349,00	89174027	156	349,00
89124027	158	349,00	89152040	154	349,00	89163035	156	349,00	89174030	156	349,00
89124030	158	349,00	89153027	154	349,00	89163040	156	349,00	89174035	156	349,00
89124035	158	349,00	89153030	154	349,00	89164027	156	349,00	89174040	156	349,00
89124040	158	349,00	89153035	154	349,00	89164030	156	349,00	900000	378	230,30
89125027	158	349,00	89153040	154	349,00	89164035	156	349,00	90199	382	126,70
89125030	158	349,00	89154027	154	349,00	89164040	156	349,00	910000	378	1,30
89125035	158	349,00	89154030	154	349,00	89165027	156	349,00	910100	379	8,10
89125040	158	349,00	89154035	154	349,00	89165030	156	349,00	910200	378	6,30
89126027	158	349,00	89154040	154	349,00	89165035	156	349,00	910300	379	10,80
89126030	158	349,00	89155027	154	349,00	89165040	156	349,00	910400	378	13,90
89126035	158	349,00	89155030	154	349,00	89166027	156	349,00	910500	379	20,40
89126040	158	349,00	89155035	154	349,00	89166030	156	349,00	910800	379	45,50
89127027	158	349,00	89155040	154	349,00	89166035	156	349,00	91366	519	389,00
89127030	158	349,00	89156027	154	349,00	89166040	156	349,00	91393	519	499,00
89127035	158	349,00	89156030	154	349,00	89167027	156	349,00	91394	519	699,00
89127040	158	349,00	89156035	154	349,00	89167030	156	349,00	91395	519	679,00
89128027	158	349,00	89156040	154	349,00	89167035	156	349,00	91409	519	349,00
89128030	158	349,00	89157027	154	349,00	89167040	156	349,00	91413	519	89,00

Art-Nr.	Seite	Preis €	Art-Nr.	Seite	Preis €	Art-Nr.	Seite	Preis €
91418	519	279,00	H2067.00	90	47,30	R3701WW4	407	88,40
91419	518	679,00	H2067.01	90	53,60	R3701WW6	407	88,40
91420	518	499,00	H2067.02	90	46,20	R3705NW2	407	64,10
91451	519	99,00	H2067.03	90	56,40	R3705NW4	407	64,10
91453	519	349,00	H2067.04	90	52,00	R3705NW6	407	64,10
91579	519	8.999,00	H2067.07	90	39,50	R3705W2	407	64,10
9419W	377	252,40	H2191.07	110	36,00	R3705W4	407	64,10
9419WW	377	252,40	H2191.20	110	36,00	R3705W6	407	64,10
9510B	372	166,90	H2191.22	110	33,80	R3705WW2	407	64,10
9510W	372	166,90	P3605B	55	26,40	R3705WW4	407	64,10
9510WW	372	166,90	P3605W	55	26,40	R3705WW6	407	64,10
9513B	372	135,20	P3605WW	55	26,40	R3713NW	213	244,00
9513W	372	135,20	P3653B	55	31,10	R3713W	213	244,00
9513WW	372	135,20	P3653W	55	31,10	R3713WW	213	244,00
9728.03	381	13,40	P3653WW	55	31,10	R3714NW	223	263,00
9728.05	381	14,40	P3654B	55	31,10	R3714W	223	263,00
9728.15	381	13,40	P3654W	55	31,10	R3714WW	223	263,00
9730.03	381	16,10	P3654WW	55	31,10	R3715NW	213	235,50
9730.05	381	16,10	P3659B	55	81,20	R3715W	213	235,50
9730.15	381	16,10	P3659W	55	81,20	R3715WW	213	235,50
9731.03	381	18,30	P3659WW	55	81,20	R3716NW	223	252,40
9731.05	381	18,30	P3729B	213	59,30	R3716W	223	252,40
9731.15	381	18,30	P3729W	213	59,30	R3716WW	223	252,40
9733.03	382	24,50	P3729WW	213	59,30	R3928B	207	104,60
9733.05	382	24,50	P3730B	213	71,60	R3928W	207	104,60
9733.15	382	24,50	P3730W	213	71,60	R3928WW	207	104,60
973500	381	6,60	P3730WW	213	71,60	R3929B	207	124,70
975100	380	1,70	P3817B	285	115,40	R3929W	207	124,70
975400	380	1,90	P3817W	285	115,40	R3929WW	207	124,70
9760.02	380	9,50	P3817WW	285	115,40	R3940B	212	111,30
9760.05	380	10,70	P3930B	210	114,70	R3940W	212	111,30
9761.02	380	10,10	P3930W	210	114,70	R3940WW	212	111,30
9761.05	380	11,10	P3930WW	210	114,70	R3941B	212	111,30
BOMAC3.2	224	280,10	P3937B	210	114,10	R3941W	212	111,30
BOMAC3.4	224	280,10	P3937W	210	114,10	R3941WW	212	111,30
BOMAC3.6	224	325,20	P3937WW	210	114,10			
BOMAC4.2	226	280,20	R3701NW2	407	88,40			
BOMAC4.4	226	280,20	R3701NW4	407	88,40			
BOMAC4.6	226	325,30	R3701NW6	407	88,40			
H1996.02	84	31,40	R3701W2	407	88,40			
H1996.07	84	28,80	R3701W4	407	88,40			
H1996.15	84	37,20	R3701W6	407	88,40			
H1996.22	111	50,80	R3701WW2	407	88,40			

§ 1 Allgemeines - Geltungsbereich

1. Unsere Verkaufsbedingungen gelten ausschließlich; entgegenstehende oder von unseren Verkaufsbedingungen abweichende Bedingungen des Bestellers erkennen wir nicht an, es sei denn, wir hätten ausdrücklich schriftlich ihrer Geltung zugestimmt. Unsere Verkaufsbedingungen gelten auch dann, wenn wir in Kenntnis entgegenstehender oder von unseren Verkaufsbedingungen abweichender Bedingungen des Bestellers die Lieferung an den Besteller vorbehaltlos ausführen.
2. Maßgeblich für den Inhalt und den Umfang von Lieferungen und Leistungen ist unser schriftliches Angebot und, wenn wir eine Auftragsbestätigung erteilen, unsere schriftliche Auftragsbestätigung.
3. Unsere Verkaufsbedingungen gelten nur gegenüber Unternehmern im Sinn von § 310 Abs. 1 BGB.
4. Unsere Verkaufsbedingungen gelten auch für alle künftigen Geschäfte mit dem Besteller. Nachstehende Geschäftsbedingungen haben Vorrang vor inhaltlich abweichenden Bedingungen des Bestellers. Der Verzicht des Bestellers auf die Geltung evtl. eigener Geschäftsbedingungen wird auch nicht durch unser Schweigen oder unsere Leistung beseitigt. Eine Abweichung von den nachstehenden Bedingungen bedarf im Einzelfall unserer schriftlichen Bestätigung.
5. Alle technischen Daten unserer Kataloge und sonstigen Verkaufsunterlagen, Listen und Zeichnungen sowie Gewichts-, Maß- und Mischungsangaben sind sorgfältig erstellt, bei Irrtümern bleiben nachträgliche Korrekturen vorbehalten.
6. Es liegt im Verantwortungsbereich des Bestellers zu prüfen, ob unser Produkt für den von ihm vorgegebenen Zweck geeignet ist.
7. Soweit Erklärungen nach diesen Geschäftsbedingungen schriftlich zu erfolgen haben, wird dies auch durch die Textform gemäß § 126 b BGB gewahrt.

§ 2 Angebot - Angebotsunterlagen

1. Ist die Bestellung als Angebot gemäß § 145 BGB zu qualifizieren, so können wir dieses innerhalb von vier Wochen annehmen.
2. An Abbildungen, Zeichnungen, Kalkulationen und Unterlagen behalten wir uns Eigentums- und Urheberrechte vor; sie dürfen Dritten nicht zugänglich gemacht werden. Dies gilt auch für solche schriftlichen Unterlagen, die als „vertraulich“ bezeichnet sind. Vor ihrer Weitergabe an Dritte bedarf der Besteller unserer ausdrücklichen schriftlichen Zustimmung. Angebote haben Gültigkeit nur in schriftlicher Form. Die genannten Preise gelten unter dem Vorbehalt, dass die der Angebotsabgabe zugrunde gelegten Auftragsdaten unverändert bleiben.
3. Erstmuster und Erstmusterprüfberichte fertigen wir nur nach ausdrücklicher schriftlicher Vereinbarung gegen Berechnung nach Aufwand an.
4. Produkte, die uns nach Zeichnung oder Mustern vom Besteller in Auftrag gegeben werden, unterliegen der Verpflichtung des Bestellers evtl. Schutzrechte Dritter zu prüfen und nicht zu verletzen. Wird uns bei Nichtbeachtung dieser Verpflichtung von einem Dritten unter Berufung auf ein ihm gehörendes Schutzrecht eine Fertigung untersagt oder kann das Produkt wegen der Verletzung des Schutzrechtes nicht verwandt werden, sind wir berechtigt - ohne die Rechtslage zu prüfen und unter Ausschluss aller Schadensersatzansprüche des Bestellers gleich aus welchem Rechtsgrund - die Herstellung und Lieferung bis zur Klärung des Sachverhalts einzustellen und vom Besteller Schadensersatz zu verlangen, mindestens in Höhe von 15 % des Rechnungswertes für das bestellte Produkt. Der Besteller stellt uns bereits jetzt von Schadensersatz und sonstigen Ersatzansprüchen Dritter, insbesondere von Rechtsinhabern, auf erstes Anfordern frei. Zum Umfang des Schadens gehören auch solche Kosten, die uns durch die Abwehr von Ansprüchen Dritter entstehen.

§ 3 Preise - Zahlungsbedingungen

1. Sofern sich aus der Auftragsbestätigung nichts anderes ergibt, gelten unsere Preise „ab Werk“, einschließlich der für unsere Produkte von uns üblicherweise verwandte Verpackung zzgl. der am Tag der Rechnungsstellung geltender Mehrwertsteuer. Gewünschte Spezialverpackungen oder Umverpackungen oder spezielle Kleinverpackungen werden dem Besteller berechnet. Die Preise gelten jeweils nur für die vertraglich vereinbarte Menge und Ausführung. Werden vom Besteller Änderungen gewünscht, die eine höhere Bearbeitung erfordern, als nach dem Vertrag oder dem üblichen Produktionsverfahren zugrunde gelegt, so bleibt eine angemessene Änderung der Preise vorbehalten. Wir behalten uns das Recht vor, wenn sich nach Abschluss des Vertrages, unvorhersehbar unsere Kosten, insbesondere aufgrund von Tarifabschlüssen, Materialpreisteigerungen, insbesondere Rohstoffpreisteigerungen oder Energiekostensteigerungen, erhöhen unsere Preise um das Maß der dadurch eingetretenen Kostensteigerung zu erhöhen, eintreten.
2. Die gesetzliche Mehrwertsteuer ist nicht in unseren Preisen eingeschlossen; sie wird in gesetzlicher Höhe am Tag der Rechnungsstellung in der Rechnung gesondert ausgewiesen.
3. Der Abzug von Skonto bedarf besonderer schriftlicher Vereinbarung.
4. Sofern sich aus der Auftragsbestätigung nichts anderes ergibt, ist der Kaufpreis netto (ohne Abzug) frei Zahlstelle zu leisten und innerhalb von 10 Tagen ab Rechnungsdatum zur Zahlung fällig. Kommt der Besteller in Zahlungsverzug, so sind wir berechtigt, Verzugszinsen in Höhe von 8 Prozentpunkten über dem gesetzlichen Basiszinssatz per anno zu fordern. Falls wir in der Lage sind, einen höheren Verzugschaden nachzuweisen, sind wir berechtigt, diesen geltend zu machen. Der Besteller ist jedoch berechtigt, uns nachzuweisen, dass uns als Folge des Zahlungsverzuges kein oder ein wesentlich geringerer Schaden entstanden ist.
5. Aufrechnungsrechte stehen dem Besteller nur zu, wenn seine Gegenansprüche rechtskräftig festgestellt, unbestritten oder von uns anerkannt sind, oder sie in einem Gegenseitigkeitsverhältnis (Synallagma) zur Hauptforderung stehen. Dem Besteller steht nur wegen festgestellter, unbestrittener, von uns anerkannter oder in einem Gegenseitigkeitsverhältnis (Synallagma) zur Hauptforderung stehender Gegenansprüche ein Zurückbehaltungsrecht zu. Außerdem ist er zur Ausübung eines Zurückbehaltungsrechtes insoweit befugt, als sein Gegenanspruch auf dem gleichen Vertragsverhältnis beruht. Gutachten werden ausdrücklich zum Zwecke der Verrechnung erteilt. Ein Anspruch auf Auszahlung besteht nicht.
6. Bei Zweifeln an der Zahlungsfähigkeit des Bestellers behalten wir uns vor, Vorauszahlungen oder Sicherheitsleistungen zu verlangen. Wird uns bekannt, dass beim Besteller fruchtlos gepfändet worden ist oder erhalten wir Hinweise auf den Vermögensverfall des Bestellers, so sind wir berechtigt, unter Anrechnung der gemachten Aufwendungen vom Vertrag zurückzutreten.

§ 4 Lieferzeit - Lieferbedingungen

1. Der Beginn der von uns angegebenen oder mit uns vereinbarten Lieferzeit setzt die Abklärung aller technischen Fragen, vom Besteller zu liefernden Unterlagen, erforderlichen Genehmigungen und Freigaben, insbesondere von Plänen sowie die Einhaltung der vereinbarten Zahlungsbedingungen und die Erfüllung der sonstigen Mitwirkungshandlungen durch den Besteller voraus.
2. Die Einhaltung unserer Lieferverpflichtung setzt weiter die rechtzeitige und ordnungsgemäße Erfüllung der Verpflichtung des Bestellers voraus sowie unsere ordnungsgemäße Belieferung mit den für die Herstellung des Lieferproduktes erforderlichen Rohstoffen. Die Einrede des nicht erfüllten Vertrages bleibt vorbehalten.
3. Beruht die Nichteinhaltung von Lieferfristen auf höherer Gewalt, z.B. Streit, Aussperrung, etc. so verlängern sich die

Fristen angemessen. Eine sollte angemessene Verlängerung der Lieferfristen tritt auch ein, wenn wir nicht richtig und rechtzeitig beliefert werden (Vorbehalt der richtigen und rechtzeitigen Selbstbelieferung).

4. Kommt der Besteller in Annahmeverzug oder verletzt er schuldhaft sonstige Mitwirkungspflichten, so sind wir berechtigt, den uns insoweit entstehenden Schaden, einschließlich etwaiger Mehraufwendungen ersetzt zu verlangen. Weitergehende Ansprüche oder Rechte bleiben vorbehalten. Wird die Anlieferung, der Versand oder die Zustellung auf Wunsch des Bestellers verschoben, so können wir 10 Tage nach Anzeige der Versandbereitschaft der Waren durch uns ein Lagergeld in Höhe von 0,05% des Rechnungsbetrages für jeden angefangenen Monat, maximal jedoch 5% des Rechnungsbetrages dem Besteller in Rechnung stellen. Der Nachweis über höhere oder niedrigere Aufwendungen bleibt beiden Vertragsparteien vorbehalten.

5. Sofern die Voraussetzungen in Abs. 4 vorliegen, geht die Gefahr eines zufälligen Untergangs oder einer zufälligen Verschlechterung der Kaufsache in dem Zeitpunkt auf den Besteller über, in dem dieser in Annahme- oder Schuldnerverzug geraten ist.

6. Wir haften nach den gesetzlichen Bestimmungen, soweit der zugrundeliegende Kaufvertrag ein Fixgeschäft im Sinn von § 286 Abs. 2 Nr. 4 BGB oder von § 376 HGB ist. Wir haften auch nach den gesetzlichen Bestimmungen, sofern als Folge eines von uns zu vertretenden Lieferverzugs der Besteller berechtigt ist geltend zu machen, dass sein Interesse an der weiteren Vertragserfüllung in Fortfall geraten ist.

7. Wir haften ferner nach den gesetzlichen Bestimmungen, sofern der Lieferverzug auf einer von uns zu vertretenden vorsätzlichen oder grob fahrlässigen Vertragsverletzung beruht; ein Verschulden unserer Vertreter oder Erfüllungsgehilfen ist uns zuzurechnen. Sofern der Lieferverzug auf einer von uns zu vertretenden grob fahrlässigen Vertragsverletzung beruht, ist unsere Schadensersatzhaftung auf den vorhersehbaren, typischerweise eintretenden Schaden begrenzt.

8. Wir haften auch dann nach den gesetzlichen Bestimmungen, soweit der von uns zu vertretende Lieferverzug auf schuldhafter Verletzung einer wesentlichen Vertragspflicht beruht; in diesem Fall ist aber die Schadensersatzhaftung auf den vorhersehbaren, typischerweise eintretenden Schaden begrenzt.

9. Wir sind zu Teillieferungen in zumutbarem Umfang berechtigt. Abweichungen hinsichtlich der Abmessungen, des Gewichtes, der technischen Gestaltung, der Herstellung und des Umfangs der zu liefernden Ware sind innerhalb der handelsüblichen produktspezifischen Toleranzen zulässig. Als vom Hersteller genehmigt gelten darüber hinaus Änderungen, die der technischen Verbesserung und unserer Produkte dienen.

§ 5 Gefahrenübergang - Verpackungskosten

1. Sofern sich aus der Auftragsbestätigung nichts anderes ergibt, ist Lieferung „ab Werk“ vereinbart.
2. Für die Rücknahme von Verpackungen gelten besondere Vereinbarungen.
3. Soweit der Besteller es wünscht, werden wir die Lieferung durch eine Transportversicherung eindecken; die insoweit anfallenden Kosten trägt der Besteller.
4. Der Besteller ist verpflichtet, in angemessener Frist vor Lieferung der Ware ein oder mehrere Personen namentlich zu benennen, die zur Entgegennahme der Ware und der Begleitpapiere und Unterzeichnung der Lieferpapiere und Begleitpapiere durch den Besteller bevollmächtigt sind. Dies gilt insbesondere, wenn die Ware an einen anderen Ort als den Sitz des Bestellers geliefert werden soll. Werden derartige Angaben nicht gemacht, gelten diejenigen Personen, die die Ware tatsächlich entgegen genommen haben, als zur Entgegennahme der Ware berechtigt und zur Zeichnung der Übergabepapiere (Lieferschein und sonstige Begleitpapiere) als bevollmächtigt.

5. Ist keine vom Besteller bezeichnete Person zum vereinbarten Termin an dem vorgegebenen Ort anwesend oder ist diese Person oder andere Personen zur Annahme der Ware nicht bereit, tritt der Besteller in Annahmeverzug mit der Folge, dass die Gefahr auf ihn übergeht. Ferner hat er die Mehrkosten zu tragen, die dadurch entstehen, dass eine erneute Anlieferung erfolgt.

6. Der Besteller kann die Entgegennahme von Lieferungen wegen unerheblicher Mängel nicht verweigern.

§ 6 Mängelhaftung

1. Mängelansprüche des Bestellers setzen voraus, dass dieser seinen nach § 377 HGB geschuldeten Untersuchungs- und Rügeobliegenheiten ordnungsgemäß nachgekommen ist.

2. Soweit ein Mangel der Kaufsache vorliegt, sind wir nach unserer Wahl zur Nacherfüllung in Form einer Mängelbeseitigung oder zur Lieferung einer neuen mangelfreien Sache berechtigt. Im Fall der Mängelbeseitigung sind wir verpflichtet, alle zum Zweck der Nacherfüllung erforderlichen Aufwendungen, insbesondere Transport-, Wege-, Arbeits- und Materialkosten sowie die Aufwendungen für das Entfernen der mangelhaften und den Einbau oder das Anbringen der nachgebesserten oder gelieferten mangelfreien Sache zu tragen, soweit sich diese nicht dadurch erhöhen, dass die Kaufsache nach einem anderen Ort als dem Erfüllungsort verbracht wurde. Wir können die Nacherfüllung verweigern, wenn die Aufwendungen zur Mängelbeseitigung den Kaufpreis voraussichtlich übersteigen.

3. Ein- und Ausbaurückstellungen sind von uns nur dann zu tragen, wenn die Sache gemäß ihrer Art und ihrem Verwendungszweck in eine andere Sache eingebaut oder an eine andere Sache angebracht wurde und wir den Mangel, der für die Geltendmachung der Nacherfüllungsansprüche ursächlich ist, zu vertreten haben.

4. Schlägt die Nacherfüllung fehl, so ist der Besteller nach seiner Wahl berechtigt, Rücktritt oder Minderung zu verlangen.

5. Wir haften nach den gesetzlichen Bestimmungen, sofern der Besteller Schadensersatzansprüche geltend macht, die auf Vorsatz oder grober Fahrlässigkeit, einschließlich von Vorsatz oder grober Fahrlässigkeit unserer Vertreter oder Erfüllungsgehilfen beruhen. Soweit uns keine vorsätzliche Vertragsverletzung angelastet wird, ist die Schadensersatzhaftung auf den vorhersehbaren, typischerweise eintretenden Schaden begrenzt.

6. Wir haften nach den gesetzlichen Bestimmungen, sofern wir schuldhaft eine wesentliche Vertragspflicht verletzen; auch in diesem Fall ist aber die Schadensersatzhaftung auf den vorhersehbaren, typischerweise eintretenden Schaden begrenzt. Eine wesentliche Vertragspflicht liegt vor, wenn sich die Pflichtverletzung auf eine Pflicht bezieht, auf deren Erfüllung der Kunde vertraut hat und auch vertrauen durfte.

7. Die Haftung wegen schuldhafter Verletzung des Lebens, des Körpers oder der Gesundheit bleibt unberührt; dies gilt auch für die zwingende Haftung nach dem Produkthaftungsgesetz.

8. Soweit nicht vorstehend etwas Abweichendes geregelt, ist die Haftung ausgeschlossen.

9. Die Verjährungsfrist für Mängelansprüche beträgt 12 Monate, gerechnet ab Gefahrenübergang.

§ 7 Gesamthaftung

1. Eine weitergehende Haftung auf Schadensersatz als in § 6 und § 4 vorgesehen ist - ohne Rücksicht - auf die Rechtsnatur des geltend gemachten Anspruchs ausgeschlossen. Dies gilt insbesondere für Schadensersatzansprüche aus Verschulden bei Vertragsschluss, wegen sonstiger Pflichtverletzungen oder wegen deliktischer Ansprüche auf Ersatz von Sachschäden gemäß § 823 BGB.

2. Für die Verjährung aller Ansprüche, die nicht der Verjährung wegen eines Mangels der Sache unterliegen, gilt eine Ausschlussfrist von 18 Monaten. Sie beginnt ab Kenntnis des Schadens und der Person des Schädigers.

3. Die Begrenzung nach Abs. 1 gilt auch, soweit der Besteller anstelle eines Anspruchs auf Ersatz des Schadens statt der Leistung, Ersatz nutzloser Aufwendungen verlangt.

4. Soweit die Schadensersatzhaftung uns gegenüber ausgeschlossen oder eingeschränkt ist, gilt dies auch im Hinblick auf die persönliche Schadensersatzhaftung unserer Angestellten, Arbeitnehmer, Mitarbeiter, Vertreter und Erfüllungsgehilfen.

§ 8 Eigentumsvorbehaltssicherung

1. Wir behalten uns das Eigentum an der Kaufsache bis zum Eingang aller Zahlungen aus der Geschäftsverbindung mit dem Besteller vor. Soweit mit dem Besteller Bezahlungen der Kaufschuld auf Grund des Scheck-Wechsel-Verfahrens vereinbarten, erstreckt sich der Vorbehalt auch auf die Einlösung des von uns akzeptierten Wechsels durch den Besteller und erlischt nicht durch Gutschrift des erhaltenden Schecks bei uns. Verletzt der Besteller seine vertragliche Pflicht oder gerät er in Zahlungsverzug, so können wir von Vertrag zurücktreten, wenn er nach angemessener Fristsetzung seinen Pflichten nicht nachkommt oder uns ein Festhalten am Vertrag auch ohne Mahnung nicht zuzumuten ist. Wir können den Rücktritt auch dadurch erklären, dass wir die Kaufsache zurücknehmen. Wie nach Rücknahme der Kaufsache zu deren Verwertung befugt, der Verwertungserlös ist auf die Verbindlichkeiten des Kunden - abzüglich angemessener Verwertungskosten - anzurechnen.

2. Der Besteller ist bis zum endgültigen Eigentumsübergang verpflichtet, die Kaufsache pfleglich zu behandeln; insbesondere ist er verpflichtet diese auf eigene Kosten gegen Feuer-, Wasser- und Diebstahlschäden ausreichend zum Neuwert zu versichern. Sofern Wartungs- und Inspektionsarbeiten erforderlich sind, muss der Besteller diese auf eigene Kosten rechtzeitig durchführen.

3. Bei Pfändungen oder sonstigen Eingriffen Dritter hat uns der Besteller unverzüglich schriftlich zu benachrichtigen, damit wir Klage gemäß § 771 ZPO erheben können. Soweit der Dritte nicht in der Lage ist, uns die gerichtlichen und außergerichtlichen Kosten einer Klage gemäß § 771 ZPO zu erstatten, haftet der Kunde für den uns entstandenen Ausfall.

4. Der Besteller ist berechtigt, die Kaufsache im ordentlichen Geschäftsgang weiter zu verkaufen; er tritt uns jedoch bereits jetzt alle Forderungen in Höhe des Faktura-Endbetrages (einschließlich Mehrwertsteuer) unserer Forderung ab, die ihm aus der Weiterveräußerung gegen seine Abnehmer oder Dritte erwachsen, und zwar unabhängig davon, ob die Kaufsache ohne oder nach Verarbeitung weiter verkauft worden ist. Zur Einziehung dieser Forderung bleibt der Besteller auch nach der Abtretung ermächtigt. Unsere Befugnis, die Forderung selbst einzuziehen, bleibt hiervon unberührt. Wir verpflichten uns jedoch, die Forderung nicht einzuziehen, solange der Besteller seinen Zahlungsverpflichtungen aus den vereinnahmten Erlösen nachkommt, nicht in Zahlungsverzug gerät und insbesondere kein Antrag auf Eröffnung eines Vergleichs- oder Insolvenzverfahrens gestellt ist oder Zahlungseinstellung vorliegt. Ist aber dies der Fall, so können wir verlangen, dass der Besteller uns die abgetretenen Forderungen und deren Schuldner bekannt gibt, alle zum Einzug erforderlichen Angaben macht, die dazugehörigen Unterlagen aushändigt und den Schuldnern (Dritten) die Abtretung mitteilt. Die von uns im Voraus abgetretene Forderung bezieht sich auch auf den anerkannten Saldo, so wie im Fall der Insolvenz des Abnehmers auf den dann vorhandenen kausalen Saldo.

5. Die Verarbeitung oder Umbildung der Kaufsache durch den Besteller wird stets für uns vorgenommen. Wird die Kaufsache mit anderen, uns nicht gehörenden Gegenständen verarbeitet, so erwerben wir das Miteigentum

an der neuen Sache im Verhältnis des Wertes der Kaufsache (Fakturaendbetrag, einschließlich Mehrwertsteuer) zu den anderen verarbeiteten Gegenständen zur Zeit der Verarbeitung. Für die durch Verarbeitung entstehende Sache gilt im Übrigen das Gleiche wie für die unter Vorbehalt gelieferte Kaufsache.

6. Wird die Kaufsache mit anderen, uns nicht gehörenden Gegenständen untrennbar vermischt, so erwerben wir das Miteigentum an der neuen Sache im Verhältnis des Wertes der Kaufsache (Fakturaendbetrag, einschließlich Mehrwertsteuer) zu den anderen vermischten Gegenständen zum Zeitpunkt der Vermischung. Erfolgt die Vermischung in der Weise, dass die Sache des Kunden als Hauptsache anzusehen ist, so gilt als vereinbart, dass der Besteller uns anteilmäßig Miteigentum überträgt. Der Besteller verwahrt das so entstandene Alleineigentum oder Miteigentum für uns.

7. Der Besteller tritt uns auch die Forderungen zur Sicherung unserer Forderungen gegen ihn ab, die durch die Verbindung der Kaufsache mit einem Grundstück gegen einen Dritten erwachsen.

8. Wir verpflichten uns, die uns zustehenden Sicherheiten auf Verlangen des Bestellers insoweit freizugeben, als der realisierbare Wert unserer Sicherheiten die zu sichernden Forderungen um mehr als 10% übersteigt; die Auswahl der freizugebenden Sicherheiten obliegt uns.

§ 9 Gerichtsstand - Erfüllungsort - Salvatorische Klausel

1. Sofern der Besteller Kaufmann ist, ist unter Ausschluss sonstiger Gerichtsstände Gerichtsstand für alle entstehenden Streitigkeiten, Sondern (Sauerland); wir sind jedoch berechtigt, den Besteller auch an seinem allgemeinen Gerichtsstand zu verklagen.

2. Es gilt das Recht der Bundesrepublik Deutschland; die Geltung des UN-Kaufrechts ist ausgeschlossen.

3. Sofern sich aus der Auftragsbestätigung nichts anderes ergibt, ist Erfüllungsort für alle Leistungen und Gegenleistungen von uns und des Lieferanten, einschließlich von Zahlungen, der Hauptsitz der Brumberg Leuchten GmbH & Co. KG in Sondern (Sauerland).

4. Diese Allgemeinen Verkaufsbedingungen bleiben auch dann gültig, wenn einzelne Klauseln sich als ungültig erweisen sollten. Die ungültige Klausel wird von den Parteien so ergänzt oder umgedeutet, dass der mit der ungültigen Vorschrift beabsichtigte wirtschaftliche Zweck weitestgehend erreicht wird. Entsprechend ist zu verfahren, wenn sich bei der Durchführung des Vertragsverhältnisses eine ergänzungsbedürftige Lücke ergibt. Beruht die Ungültigkeit auf einer Leistungs- oder Zeitbestimmung, so tritt an ihre Stelle das gesetzlich zulässige Maß.

Sollte eine Bestimmung dieser allgemeinen Verkaufsbedingungen mit zwingendes ausländisches Recht unwirksam sein, wird der Lieferant auf Verlangen diejenigen Vertragsergänzungen mit uns vereinbaren und diejenigen Erklärungen Dritter oder Behörden gegenüber abgeben, durch die die Wirksamkeit der betroffenen Regelung und, wenn dies nicht möglich ist, ihr wirtschaftlicher Gehalt auch nach dem ausländischen Recht gewährleistet bleibt.

5. Die deutsche Version der Allgemeinen Geschäftsbedingungen ist die maßgebliche Fassung. Sie hat bei Übersetzungen Vorrang vor der englischen Übersetzung und ist nach der deutschen Rechtsprechung gestaltet.

Stand: Januar 2018

Was ist Licht?

Licht ist jener schmale Teil der elektromagnetischen Strahlung, den das Auge wahrnehmen kann. Der Wellenlängenbereich liegt zwischen 380 und 750 nm.

Spektrale Empfindlichkeit des Auges

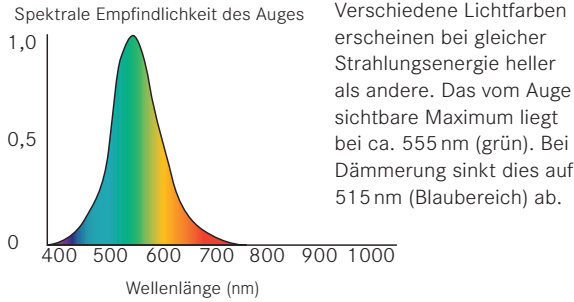

Gewichtete Lichtfarbe

... bezeichnet die, vom Auge des Betrachters wahrgenommene, Lichtfarbe einer Lichtquelle.

Gewichteter Farbeindruck

... bezeichnet den vom Betrachter empfundenen Farbeindruck.

Lichtspektrum

Das Lichtspektrum ist die Menge aller unterscheidbaren Spektralfarben. Die Darstellungsformen enthalten dabei Angaben zur Wellenlänge und zur Intensität der Lichtleistung.

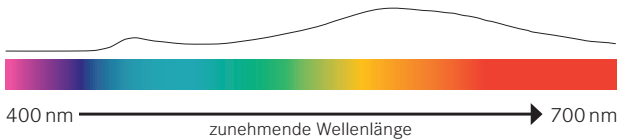

Lichtfarbe

Die Lichtfarbe, auch bezeichnet als Spektralfarben, bezeichnet einen Farbeindruck von Licht in genau einer einzigen Wellenlänge.

Farbtemperatur

Ist die Angabe, bei welcher Temperatur ein theoretischer schwarzer Körper einen gewichteten Farbeindruck abstrahlt.

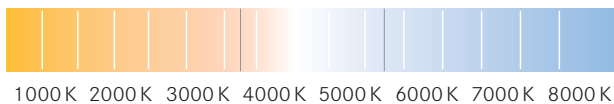

Plancksche Kurve

Die Schwarzkörper-Kurve, umgangssprachlich auch als plancksche Kurve bezeichnet, stellt die Farbtemperaturen als Kurve in der CIE-Normfarbtafel dar.

CIE-Normfarbtafel

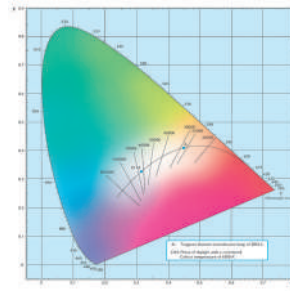

Seit 1931 ist die CIE-Normfarbtafel das meistverwendete wahrnehmungsbezogene Farbbeschreibungssystem und erfasst die Gesamtheit aller wahrnehmbaren Farben. Unter Nutzung der Farbraumkoordinaten ist auch die Bezeichnung Yxy-Farbraum oder CIE-Yxy gebräuchlich

UV Licht

UV Licht ist eine elektromagnetische Strahlung mit einer Wellenlänge, die kürzer ist als die des für den Menschen sichtbaren Lichtes (weniger als 380 nm). Dieser Bereich wird in die Unterbereiche UV-A, UV-B und UV-C eingeteilt.

IR Licht

IR (Infrarot), ist eine elektromagnetische Strahlung mit einer Wellenlänge, die länger ist als die des für den Menschen sichtbaren Lichtes (mehr als 780 nm). Diese Strahlung wird auch als Wärmestrahlung bezeichnet.

Farbwiedergabe

Die Farbwiedergabe beschreibt, wie natürlich eine künstliche Lichtquelle einen beleuchteten Gegenstand aussehen lässt.

Farbwiedergabeindex

Der Farbwiedergabeindex, englisch Color Rendering Index, (CRI) umfasst derzeit nach DIN 6169 14 festgelegte Lichtfarben.

# 1 Altrosa	# 9 Rot gesättigt
# 2 Senfgelb	# 10 Gelb gesättigt
# 3 Gelbgrün	# 11 Grün gesättigt
# 4 Hellgrün	# 12 Blau gesättigt
# 5 Türkisblau	# 13 Rosa (Hautfarbe)
# 6 Himmelblau	# 14 Blattgrün
# 7 Asterviolett	
# 8 Fliederviolett	

Lichtstrom



Der Lichtstrom bezeichnet die von einer Lichtquelle gesamte Strahlungsleistung, unabhängig von der Ausstrahlrichtung. Er wird in der Einheit Lumen angegeben.

R"x" Angabe

„x“ ist die Angabe der Testfarben (z.B. 1-12), die zur Bestimmung des Farbwiedergabeindex gemessen wurden.

Ra Angabe

Ra steht für den allgemeinen Farbwiedergabeindex und gibt an, dass nur die ersten 8 (von 14) Testfarben zur Bestimmung des Farbwiedergabeindex gemessen wurden.

Beleuchtungsstärke

Als Beleuchtungsstärke wird das gemessene Licht, welches effektiv auf der zu beleuchtenden Fläche ankommt, bezeichnet. Sie wird in der Einheit LUX angegeben.

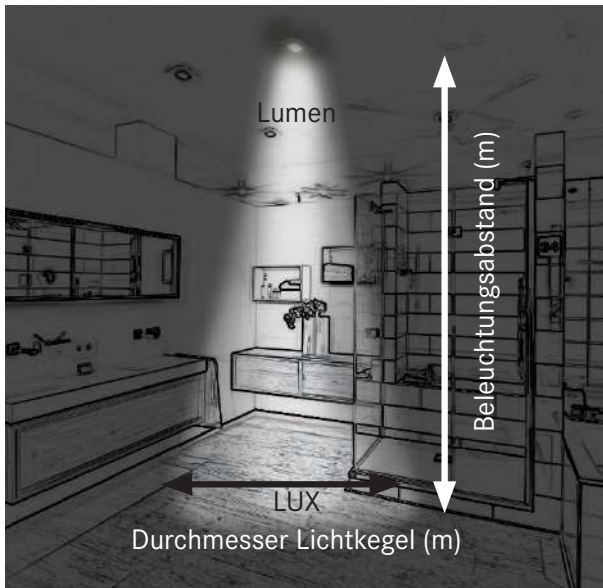

Leuchtdichte

Die Leuchtdichte ist das photometrische Maß für das, was das menschliche Auge als Helligkeit einer Fläche wahrnimmt. Sie wird in der Einheit Candela pro Quadratmeter angegeben.



Bezeichnung	Maßeinheit	Abk.
Beleuchtungsstärke	Lux	lux
Lichtstrom	Lumen	lm
Farbtemperatur	Kelvin	K
Leuchtdichte	Candela pro Quadratmeter	cd/m ²
Violettestrahlung	Color Rendering Index	CRI
allgemeiner Farbwiedergabeindex	Testfarben 1 - 8	Ra
Wärmestrahlung	Infrarotstrahlung	IR
Chemische Strahlung	Ultraviolettestrahlung	UV

Reflexion

Beschreibt das Verhältnis von auftreffendem und reflektiertem Licht. Die Reflexionsmenge und der Reflexionsinhalt hängt vom Material der Oberfläche ab. Die Reflexionsrichtung hängt von der Art der Oberfläche ab.

Absorbition

Beschreibt das Verhältnis von auftreffendem und nicht reflektiertem Licht.

Elektro-Lumineszenz

Elektro-Lumineszenz bezeichnet eine Form der optischen Strahlung, bei der ein Festkörper durch Anlegen einer elektrischen Spannung dazu angeregt wird, elektromagnetische Strahlung auszusenden.

Phosphoreszenz

Phosphoreszenz beschreibt die Wandlung von monochromatischem Licht in ein breiteres Lichtspektrum.

Zhaga

Name eines Industriekonsortium mit dem Ziel, Standards für LED-Module zu spezifizieren, um deren leichte Austauschbarkeit zu gewährleisten.

DIE

Als DIE wird der LED-Halbleiterchip bezeichnet

T-Type

Als T-Type werden die ursprünglichen LED-Bauformen bezeichnet, welche heute noch ihre Anwendung im Signal und Orientierungsleuchten-Bereich haben.

SMD

„Surface Mounted Device“ (SMD; deutsch: oberflächenmontiertes Bauelement) SMD ist eine LED-Bauform bei der das LED-Bauteil mittels lötfähiger Anschlussflächen direkt auf eine Leiterplatte gelötet wird.

COB

Chip On Board“ (COB; deutsch: Nacktchipmontage)
Diese Bauform findet häufig bei LED-Elementen mit sehr vielen Leuchtdioden Verwendung und bezeichnet eine Bauform, bei der das direkte Die- und Drahtbonden des Leuchtdioden-Chips auf der Trägerplatte und der spätere Verguss mit einer Phosphoreszenzschicht erfolgt.

LED Modul

Bezeichnet die Bauform einer COB LED mit standardisierten Anschlüssen und Befestigungselementen.

LLE

„LED Light Engine“
LLE ist ein Begriff aus der Normung des Zharga-Kosortiums und beschreibt die Kombination aus einem LED-Modul, einem Verbindungskabel und einem passenden Betriebsgerät.

Lebensdauer

Die Lebensdauer bezeichnet die Zeit, die eine Lichtquelle ohne Austausch bis zum kompletten Versagen genutzt werden kann.

Mittlere Lebensdauer

... ist die Angabe der Lebensdauer bei der eine Lichtquelle ohne Austausch bis zu 50% der Ausgangslichtleistung beibehält.

Nutzlebensdauer

... ist die Angabe der Lebensdauer, bei der eine Lichtquelle ohne Austausch - im Rahmen der angegebenen Degradationsrate - die Ausgangslichtleistung beibehält.

Degradation

... bezeichnet den Lichtstromrückgang über die angegebene Lebensdauer.

Ausfallrate

... bezeichnet die prozentuale Anzahl der Lichtquellen, welche den Lichtstromrückgang innerhalb der angegebenen Lebensdauer überschreiten können.

Totalausfallrate

... bezeichnet die prozentuale Anzahl der Lichtquellen, welche komplett die Lichtleistung innerhalb der angegebenen Lebensdauer verlieren können.

Binning

... bezeichnet die Einteilung von LED-Dioden nach definierten Farborten und Beleuchtungsintensitäten in sogenannte Bins („Eimer“).

MacAdam Ellipse

Eine MacAdam-Ellipse definiert den Bereich um einen Bezugsfarbort herum, in dem die Vergleichsfarben als gleich wahrgenommen werden.

Bezeichnung	Abk.
Lichtstromrückgang	L
Degradation	B
Totalausfall	C
allgemeiner Ausfall (Kombination von B und C)	F
MacAdam Ellipse	SCM

Farbtoleranz

... ist die Angabe der unterschiedlichen MacAdam-Ellipsen der verwendeten Lichtquellen im Auslieferungszustand.

Farbstabilität

... ist die Angabe der unterschiedlichen MacAdam-Ellipsen der verwendeten Lichtquellen am Lebensdauerende.

Retrofit

... ist die Bezeichnung der Umrüstung einer Leuchte mit einem nicht ursprünglich vorgesehenen Leuchtmittel.

Systemleistung

... ist die Leistungsaufnahme einer Leuchte mit Leuchtmittel und Vorschaltgerät.

Systemlichtstrom

... ist der Lichtstrom einer Leuchte mit Reflektorabsorbition und Thermobeinflussung.

Thermomanagement

... bezeichnet das zielgerichtete Lenken und Steuern von Wärmeströmen.

Tc-Punkt

Als Tc-Punkt wird der temperaturkritischste Punkt eines Gerätes mit Wärmeentwicklung bezeichnet. Das "Tc" steht für "casing temperature" (Gehäusetemperatur).

Betriebwirkungsgrad

Mit dem Betriebswirkungsgrad definiert man die Verteilung zwischen eingehender und ausgehender Energie.

Schienenstrahler

... sind frei im Raum ausrichtbare Strahler mit Befestigung an einer Stromschiene.

Spots

... sind frei im Raum ausrichtbare Einbauleuchten mit mindestens einer Schwenkachse.

Wandfluter

... sind Leuchten mit einer homogenen Wandausleuchtung.

Downlights

... sind starre Einbauleuchten ohne Schwenkachse.

Schwenkwinkel

... gibt den Radius der Bewegung um die Schwenkachse in Grad an.

Kardanische Aufhängung

... bezeichnet eine Schwenkbarkeit in zwei sich schneidenden, zueinander rechtwinkligen Drehachsen.

Einbautiefe

Bei der angegebenen Einbautiefe handelt es sich um die mechanische Einbautiefe (reines Leuchtenmaß)! Die tatsächliche Einbautiefe entnehmen Sie bitte der Montageanleitung.

Einbaudurchmesser

... gibt den benötigten Deckenausschnitt an, der für den Einbau einer Einbauleuchte benötigt wird.

Außendurchmesser

... gibt bei Einbauleuchten den Außendurchmesser des Abdeckringes an.

Wechselspannung

... bezeichnet den elektrischen Strom, der seine Richtung (Polung) in regelmäßiger Wiederholung wechselt.

Gleichspannung

... bezeichnet elektrischen Strom, der seine Richtung (Polung) nicht wechselt.

Reflektor

... ist die Bezeichnung für Hohlspiegel hinter einer Lichtquelle zur Bündelung des Lichtes.

Linsen

... ist die Bezeichnung für transparente Bauteile vor einer Lichtquelle zur Bündelung des Lichtes.

Kollimator

... ist eine Sonderform einer Linse mit der Aufgabe einen parallelen Strahlenverlauf zu erzielen.

Ausstrahlwinkel

... ist der geometrische Winkel, der sich aus dem Brennpunkt des Leuchtmittels und dem Lichts Austritt ergibt. Umgangssprachlich wird der Ausstrahlwinkel mit der Angabe des Halbwertwinkels gleichgesetzt.

Halbwertswinkel

Der Halbwertswinkel ist der Winkel, bei dem die Lichtstärke nur noch 50 % der Maximallichtstärke aus dem Zentrum beträgt.

Berechnungsformel Beleuchtungsstärke

$$\text{Beleuchtungsstärke bei Abstand } x = \frac{\text{Basiswert bei 1 m}}{\text{Abstand } x^2}$$

HotSpot

Als HotSpot bezeichnet man umgangssprachlich die Abbildung des Halbwertswinkels im Lichtbild.

Corona

Als Corona bezeichnet man umgangssprachlich die Abbildung zwischen dem Halbwertsstreu- und dem Ausstrahlwinkel im Lichtbild.

Lichtverteilungskurven

... stellen als Grafik die Lichtverteilung im Raum dar.

Kegeldiagramm

... ist die spezielle Darstellung der Lichtverteilung bezugnehmend auf die Beleuchtungsstärke.

Polardiagramm

... ist die spezielle Darstellung der Lichtverteilung bezugnehmend auf die Richtung im Raum.

Entblendung

... bezeichnet die Eigenschaft der reduzierten direkten Blendung des Menschen durch die eingesetzte Lichtquelle.

LOR Wert (Light Output Ratio)

Dieser Wert beschreibt, welcher Anteil des innerhalb der Leuchte erzeugten Lichtes tatsächlich außerhalb genutzt werden kann.

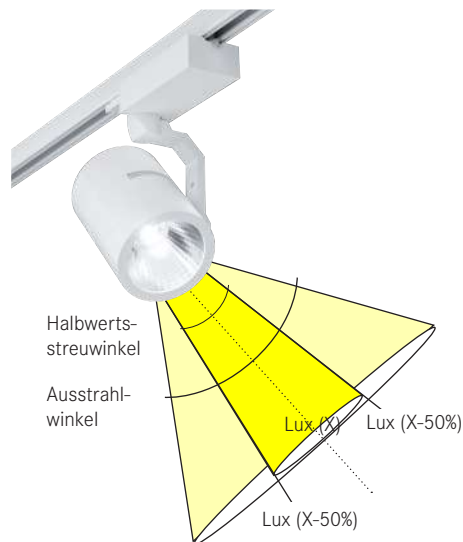

Referenzfotos © by Henrik Schipper / Brumberg

Farbcodierung



00 = messing



09 = edelchrom



63 = champagner



01 = messing matt



15 = nickel matt



64 = titan



02 = chrom



17 = strukturweiß



68 = silber
69 = struktursilber



03 = chrom matt



18 = strukturschwarz



04 = bronze



20 = edelstahl klar
gepulvert



05 = gold



22 = edelstahl
42 = edelstahl V4A



40 = weiß/chrom



07 = weiß
27 = edelstahl weiß gepulvert



25 = alu matt



55 = weiß/schwarz



08 = schwarz



26 = stahl matt



75 = weiß/gold



10 = strukturgraphit



35 = velourschrom





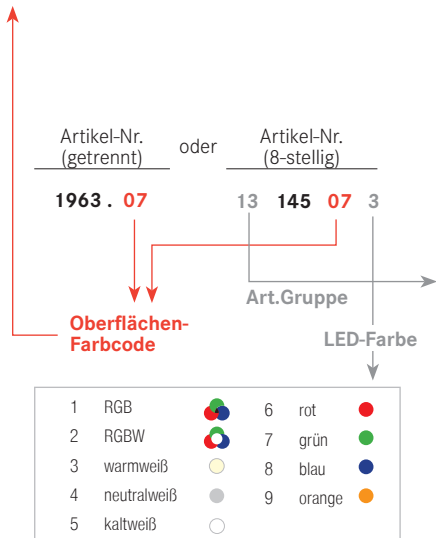































85 = schwarz/gold



1 0 LED-Wandleuchten	3 7 Einbauleuchten mit erhöhter Schutzart (IP44)
1 2 LED-Deckenleuchten	3 8 LED-Set inkl. Konverter
1 3 LED-Deckenleuchten	3 9 LED-Set inkl. dimmbarem Konverter
1 4 LED-Bodeneinbauleuchten	4 0 LED-Set inkl. dimmbarem Rundkonverter
1 5 LED-Flexplatinen / Leiterplatten	4 3 Lautsprecher
1 7 LED-Betriebsgeräte / Steuerungen	4 4 Gipsleuchten
1 8 LED-Farbwechsel	4 8 Fasertechnik
1 9 LED-Flexplatinen / Leiterplatten	5 3 LED-Profile
2 0 Deckeneinbauleuchten: Aluminium massiv	6 0 Outdoor
2 4 Deckeneinbauleuchten Zamak (Druckguß)	7 5 Flexplatineneinheiten Qualityflex® Select
2 6 Niedervolt-Deckeneinbaustrahler	7 6 Flexplatineneinheiten Qualityflex® Select
3 3 LED Set inkl. Konverter	8 1 Zubehörteile
3 6 Leuchten mit Hochvoltbügel für Retrofit	8 8 Shoplight / Retail

Piktogramme

	Anschluss erfolgt als Parallel-Schaltung (Konstantspannung)		Leuchten zum Einbau in Möbel aus Materialien mit unbekanntem Brandverhalten		Schutzart, Erklärung siehe unten
	Anschluss erfolgt als Reihenschaltung (Konstantstrom)		Nicht für den Einbau in Geräte-/Montage-Dosen geeignet		Artikel besteht teilweise aus V4A-Edelstahl und ist für den Einsatz in Küstennähe geeignet.
	Leuchtenbetriebsstrom entspricht der genannten mA-Angabe (Konstantstrom)		Rotationswinkel verschiedener Richtungen in °		Feuchtigkeitsimprägnierte Membran
	Leuchtenbetriebsspannung 12 V Gleichspannung (DC)		kardanischer Rotationswinkel in °		VDE-Zertifizierung
	Leuchtenbetriebsspannung 24 V Gleichspannung (DC)		Schwenkwinkel in °		ENEC - Zertifizierung
	Leuchtenbetriebsspannung 230 V Wechselspannung (AC)		Schutz gegen mechanischen Schlag / mechanische Beanspruchung		Belastbarkeit in kg 1000 kg
	Leuchten-Einbautiefe in mm Bei der angegebenen Einbautiefe handelt es sich um die mechanische Einbautiefe (reines Leuchtenmaß)! Die tatsächliche Einbautiefe entnehmen Sie bitte der Montageanleitung.		Leuchtmittelbefestigung OHNE sichtbaren Sprenging		Artikel nicht zur Abdeckung mit Wärmedämm-Material geeignet
	Deckenausschnitt rund (Ø) bzw. eckig in mm		Angabe des verwendbaren Bügels für den Artikel. Achtung: NV-Leuchten werden generell OHNE Bügel geliefert. Bei Bedarf bitte bestellen!		Artikel ist zur einfachen Verdrahtung mit unseren Plug&Play-Stecksystemen ausgestattet. Eine Falschverdrahtung ist nicht mehr möglich.
	Schutzklasse I: mit Schutzerdung (PE)		Dimmbar über Phasenanschnitt und/oder Abschnittdimmer		Max. Lichtstrom in Lumen. Die genauen Werte erhalten Sie auf Anfrage. Messung gemäß DIN EN 13032: diese Norm regelt u.a. Methoden zur Messung (z.B. durch Goniophotometer) und die Darstellung von photometrischen Daten (Lichtverteilungskurve) bei Leuchten und Lampen.
	Schutzklasse II: schutzisoliert (z.B. Kunststoffgehäuse bzw. verstärkte oder doppelte Isolierung)		Dimmbar über 1-10V Schnittstelle		Dimmbar über DALI-BUS
	Schutzklasse III: Schutzkleinspannung: Spannungen <=50V AC; <=120V DC		Leuchten sind auch mit allen weiteren MR16 bzw. QR111 ab S. 402 kompatibel.		Dieser Artikel kann via Bluetooth gesteuert werden.
					Bei diesen Artikeln stehen Lichtverteilungskurven zum Download auf www.brumberg.com bereit.

*Spezialprodukt.

Achtung! Das Produkt mit der Lichtfarbe rot, grün, blau oder orange ist ein Spezialprodukt. Dieses Produkt, mit diesen Lichtfarben, dient der farbigen Beleuchtung. Die Spektralverteilung des Lichts dient dazu, das Aussehen von beleuchteten Szenen oder beleuchteten Objekten zusätzlich zu ihrer Sichtbarmachung zu verändern. Das Produkt ist nicht zur Verwendung in anderen Anwendungen bestimmt. Das Spezialprodukt ist zur Raumbeleuchtung im Haushalt nicht geeignet.

Schutzklassen

Die **Schutzart** einer Leuchte kennzeichnet den Schutz gegen Eindringen von Fremdkörpern und Feuchtigkeit. Die Bezeichnung folgt folgendem Schema: IP XX Die Buchstaben IP stehen für Schutzart und die Platzhalter werden wie folgt ersetzt. 1. Stelle: Fremdkörperschutz, 2. Stelle: Wasserschutz

Kennziffern für Berührungsschutz / Fremdkörperschutz

IP 0X	Ungeschützt
IP 1X	Geschützt gegen feste Fremdkörper größer als >50mm.
IP 2X	Geschützt gegen feste Fremdkörper größer als >12mm.
IP 3X	Geschützt gegen feste Fremdkörper größer als >2,5mm.
IP 4X	Geschützt gegen feste Fremdkörper größer als >1mm.
IP 5X	Staubgeschützt
IP 6X	Staubdicht

Kennziffern für Wasserschutz

IP X0	Nicht vor eindringendem Wasser geschützt
IP X1	Geschützt gegen senkrecht fallendes Tropfwasser
IP X2	Geschützt gegen schräg fallendes Tropfwasser (15° gegenüber der Senkrechten)
IP X3	Geschützt gegen Sprühwasser (bis 60° gegenüber der Senkrechten)
IP X4	Geschützt gegen Sprühwasser
IP X5	Geschützt gegen Strahlwasser
IP X6	Geschützt vor eindringendem Wasser bei vorübergehender Überflutung
IP X7	Geschützt vor eindringendem Wasser beim Eintauchen
IP X8	Geschützt vor eindringendem Wasser beim Eintauchen für unbestimmte Zeit

Beispiel: IP 44 bedeutet geschützt gegen feste Fremdkörper > 1 mm und gegen Sprühwasser.

© Copyright 2018

BRUMBERG Leuchten GmbH & Co. KG, Sundern (Deutschland)

Alle Rechte vorbehalten. Nachdruck, Vervielfältigungen und Übersetzungen sind nur mit unserer schriftlichen Genehmigung erlaubt.

Die BRUMBERG Leuchten GmbH & Co. KG arbeitet ständig an der Weiterentwicklung aller Produkte.

Durch Produktänderungen und Weiterentwicklungen sind technische Änderungen jederzeit möglich. Aus den Angaben, Abbildungen, Beschreibungen und Maßen dieser Preisliste können daher keine Ansprüche abgeleitet werden.

Keine Gewährleistung für Druckfehler und Irrtümer.

Bruttopreise

Alle Preisangaben verstehen sich als unverbindliche Preisempfehlung (UVP) in Euro zzgl. der am Tage der Lieferung gültigen gesetzlichen MwSt. Preis pro Stück/Einheit.

© Fotos: Brumberg | Henrik Schipper | Adobe Stock | shutterstock

Gedruckt in Deutschland. V2

BRUMBERG

PREMIUM | MARKEN
Partner 



BRUMBERG Leuchten GmbH & Co. KG
Hellefelder Str. 63 | 59846 Sundern (Germany)
Fon: +49 (0) 29 34 / 96 11 0 | Fax: +49 (0) 29 34 / 96 11 96
info@brumberg.com | www.brumberg.com

BRUMBERG Produkte erhalten Sie ausschließlich bei Ihrem Elektroinstallateur. Nach DIN VDE 0100 dürfen Einbau und Abnahmen elektrischer Geräte nur durch eine Elektro-Fachkraft erfolgen.