

02

**Leitungs-
führung und
Raumanschluss-
systeme**
Katalog
2018/2019

:hager

**Der
zuverlässige
Partner für
intelligente
Lösungen.**

Wir gehen digital. Gehen Sie mit!

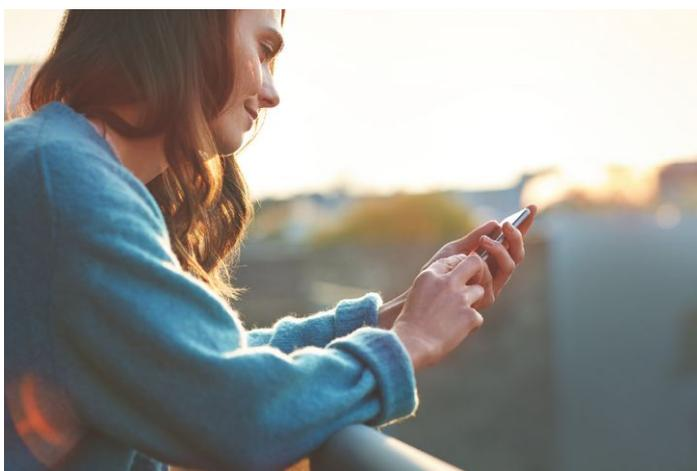

coviva-Smartbox
Kommunikativ und sicher –
die coviva-Smartbox ist das
Kommunikationsbindeglied
zwischen der App und den
Endgeräten.

Alle reden von der Digitalisierung. Wir nutzen sie, um Ihnen konsequent das Leben zu erleichtern.



Daniel Hager
Vorstandsvorsitzender der Hager Group

Liebe Freunde und Partner,

es gibt fast nichts, was in naher Zukunft von der Digitalisierung unbeeinflusst bleiben wird. Für uns heißt das: vernetzte Produkte, transparente Prozesse und ein noch offenerer Erfahrungsaustausch mit unseren Kunden und Partnern. Welche Entwicklungen sich auch ergeben werden – wir von Hager werden mit Engagement und Leidenschaft an Ihrer Seite sein.

Das Internet der Dinge (IoT) hält unaufhaltsam Einzug in die Privathaushalte. Intelligente Gegenstände namhafter Hersteller bringen echten Nutzen in die eigenen vier Wände. Per App gesteuert, verdrängen sie nach und nach Funktionen der klassischen Elektroinstallation. Auf den ersten Blick eine Gefahr, der wir mit unserem neuen IoT Controller begegnen. Durch die Anbindung intelligenter Gegenstände an das KNX gesteuerte Haus schaffen wir echten Mehrwert: für das Elektrohandwerk, das an einem Zukunftstrend teilhaben wird, aber auch für den Bauherrn, der mit KNX Zukunftssicherheit erhält und alle Gebäudefunktionen mit nur einer App steuern kann – der IoT App von Hager.

Endkunden, die renovieren, verhelfen wir wiederum mit unserer Smart-Home-Lösung coviva zu einem deutlichen Plus an Komfort, denn coviva kommt dank Funktechnik ohne Eingriffe in die Bausubstanz aus.

Im Zweckbau macht der agardio.manager Verbräuche transparent. Er wird durch Plug-and-play installiert und ermöglicht im

Handumdrehen ein vollwertiges Energiemonitoring mit einem gewöhnlichen Browser. Und diese Beispiele lassen sich beliebig fortsetzen.

Die Zusammenarbeit mit Ihnen – unseren Partnern aus Handwerk und Großhandel – wird sich ebenfalls verändern. Wir helfen Ihnen mit Apps und Software, besser zu planen und komfortabler zu bestellen. Den Weg vom Kundenwunsch zum perfekten Lösungsangebot, der in der analogen Welt zwangsläufig manchen Umweg genommen hat, werden wir zukünftig spürbar verkürzen können.

Mit anderen Worten: Wir von Hager begleiten Sie in der digitalen Welt und helfen Ihnen dabei, erfolgreich zu sein. Gleichzeitig können Sie sich weiterhin auf die Qualität der elektrotechnischen Produkte und Lösungen verlassen, denen Sie seit nunmehr über 60 Jahren Ihr Vertrauen schenken. Wir dürfen gespannt sein auf eine gemeinsame und aufregende digitale Zukunft, die gerade jetzt beginnt.

Darauf freut sich mit Ihnen herzlichst

Ihr

A handwritten signature in black ink, appearing to read 'Daniel Hager'. The signature is fluid and cursive, with a long horizontal stroke at the end.

Daniel Hager

Alle Informationen zur Hager Vertriebsgesellschaft,
Standorte und Ansprechpartner finden Sie ab Seite 990
oder auf hager.de.

A.1

Seite

01	Brüstungskanalsysteme Kunststoff	8
02	Brüstungskanalsysteme Kunststoff halogenfrei	44
03	Brüstungskanalsysteme Aluminium	60
04	Brüstungskanalsysteme Stahlblech	86
05	Brüstungskanalsysteme, Zubehör	144
06	Geräteeinbau C-Profil	158
07	Geräteeinbau frontrastend	228
08	Dezentrale Energieverteilung	286
09	Sockelleistensysteme	302
10	Leitungsführungssysteme Kunststoff	362

A.2

Seite

11	Leitungsführungssysteme Kunststoff mit Geräteeinbaumöglichkeit	428
12	Leitungsführungssysteme Kunststoff halogenfrei	458
13	Leitungsführungssysteme Kunststoff UV-stabilisiert	474
14	Leitungsführungssysteme Stahlblech	486
15	Feuerwiderstandsfähige Leitungsführungssysteme	504
16	Kanaltragsysteme - Deckenabhängiger, Wandausleger und Zubehör	526
17	Rangierkanalsysteme	536
18	Verdrahtungskanalsysteme Kunststoff	542
19	Verdrahtungskanalsysteme Kunststoff halogenfrei	560
20	Verdrahtungskanalsysteme, Zubehör und Werkzeuge	578

A.3

Seite

21	Deckenanschlussäulen	584
22	Deckenanschlussbahnen	596
23	Estrichüberdecktes Kanalsystem	610
24	Estrichbündige Kanalsysteme	656
25	Aufboden Kanalsysteme	716
26	Doppel- und Hohlraumbodeninstallationssysteme	746
27	Versorgungs- und Einbaueinheiten	766
28	Gerätebecher und Einbaugeräte	830
29	Bodenanschlussäulen	852
30	Arbeitsplatzanschlussysteme	860

A.4

Seite

31	Manufaktur	870
32	Technik	890
33	Anhang	936

<p>01 Brüstungskanalsysteme Kunststoff tehalit.BRN BR</p>		<p>8</p>
<p>02 Brüstungskanalsysteme Kunststoff halogenfrei tehalit.BRHN BRH</p>		<p>44</p>
<p>03 Brüstungskanalsysteme Aluminium tehalit.BRA</p>		<p>60</p>
<p>04 Brüstungskanalsysteme Stahlblech tehalit.BRS tehalit.BKIS</p>		<p>86</p>
<p>05 Brüstungskanalsysteme, Zubehör</p>		<p>144</p>
<p>06 Geräteeinbau C-Profil</p>		<p>158</p>
<p>07 Geräteeinbau frontrastend</p>		<p>228</p>
<p>08 Dezentrale Energieverteilung</p>		<p>286</p>
<p>09 Sockelleistensysteme tehalit.SL SLH EK DSK Türumfahrung Mini-Snap-Kanäle</p>		<p>302</p>
<p>10 Leitungsführungssysteme Kunststoff tehalit.LF LFW LFR</p>		<p>362</p>

Brüstungskanal- systeme Kunststoff tehalit.BRN | BR

Zeitsparende Montage, einfaches Nachinstallieren und robustes Material: Die Brüstungskanalsysteme tehalit.BRN und tehalit.BR garantieren fortschrittliche Elektroinstallationen mit sicherer Leitungsführung und zeitgemäßem Design. Der „moderne Klassiker“ tehalit.BR überzeugt mit seiner Angebotsvielfalt sowie dem variablen Geräteeinbau. Das Dreikammersystem des tehalit.BRN ermöglicht das getrennte Verlegen von Energie- und Datenleitungen.



Systemübersicht	10
tehalit.BRN Kanalhöhe 70 mm, C-Profil Geräteeinbau	16
tehalit.BRN Kanalhöhe 70 mm asymmetrisch und Kanalhöhe 90 mm, C-Profil Geräteeinbau	20
tehalit.BRN Ersatzteile und Zubehör	24
tehalit.BR Kanalhöhe 70 mm, Oberteil 80 mm, frontrastender Geräteeinbau	26
tehalit.BR Kanalhöhe 70 mm zweizügig, Oberteil 2 x 80 mm, frontrastender Geräteeinbau	32
tehalit.BR Kanalhöhe 70 mm, Oberteil 100 und 120 mm, C-Profil Geräteeinbau	34
tehalit.BR Kanalhöhe 85 mm, Oberteil 100 und 120 mm, C-Profil Geräteeinbau	36
tehalit.BR Ersatzteile und Zubehör	38
Technik	42

Geräteeinbau
C-Profil



Geräteeinbau
frontrastend



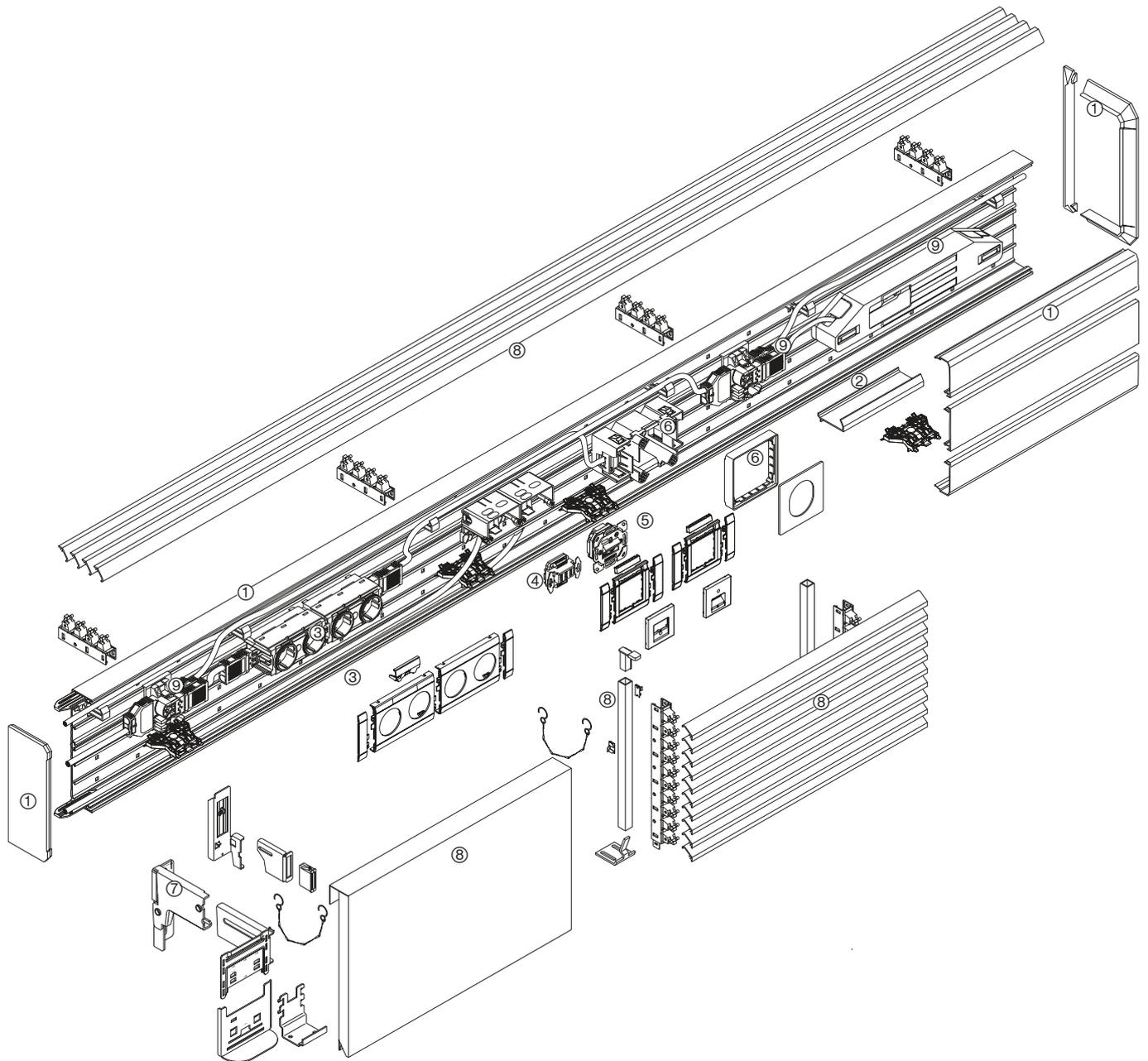

tehalit.BRN

- ① Kanalprofile und Formteile
- ② Kanalzubehör
- ③ Steckdosen, Überspannungsschutz
- ④ Telefon- und BK-/Sat-Anschlussdosen
- ⑤ Datenanschlussdosen
- ⑥ Geräteinbaudose für CEE Geräte bis 32 A
- ⑦ Konsolen
- ⑧ Brüstungsverkleidung
- ⑨ Dezentrale Absicherung, Energiebus

Kanäle	Kanalhöhe mm	Kanalbreite mm	Oberteil mm	Max. Leitungs- belegung Ø 11 mm - Füllgrad 0.5 mit/ohne Geräteeinbau	Geräteeinbau	Seite
BRN70110	67	110	80	8/24	C-Profil Geräteeinbau	16
BRN70130	67	130	80	13/29	C-Profil Geräteeinbau	16
BRN70170	67	170	80	22/38	C-Profil Geräteeinbau	18
BRN70210	67	210	80	31/47	C-Profil Geräteeinbau	18
BRN70170A	67	170	80	22/38	C-Profil Geräteeinbau	20
BRN90170	87	170	80	40/56	C-Profil Geräteeinbau	20

tehalit.BRN
tehalit.BR



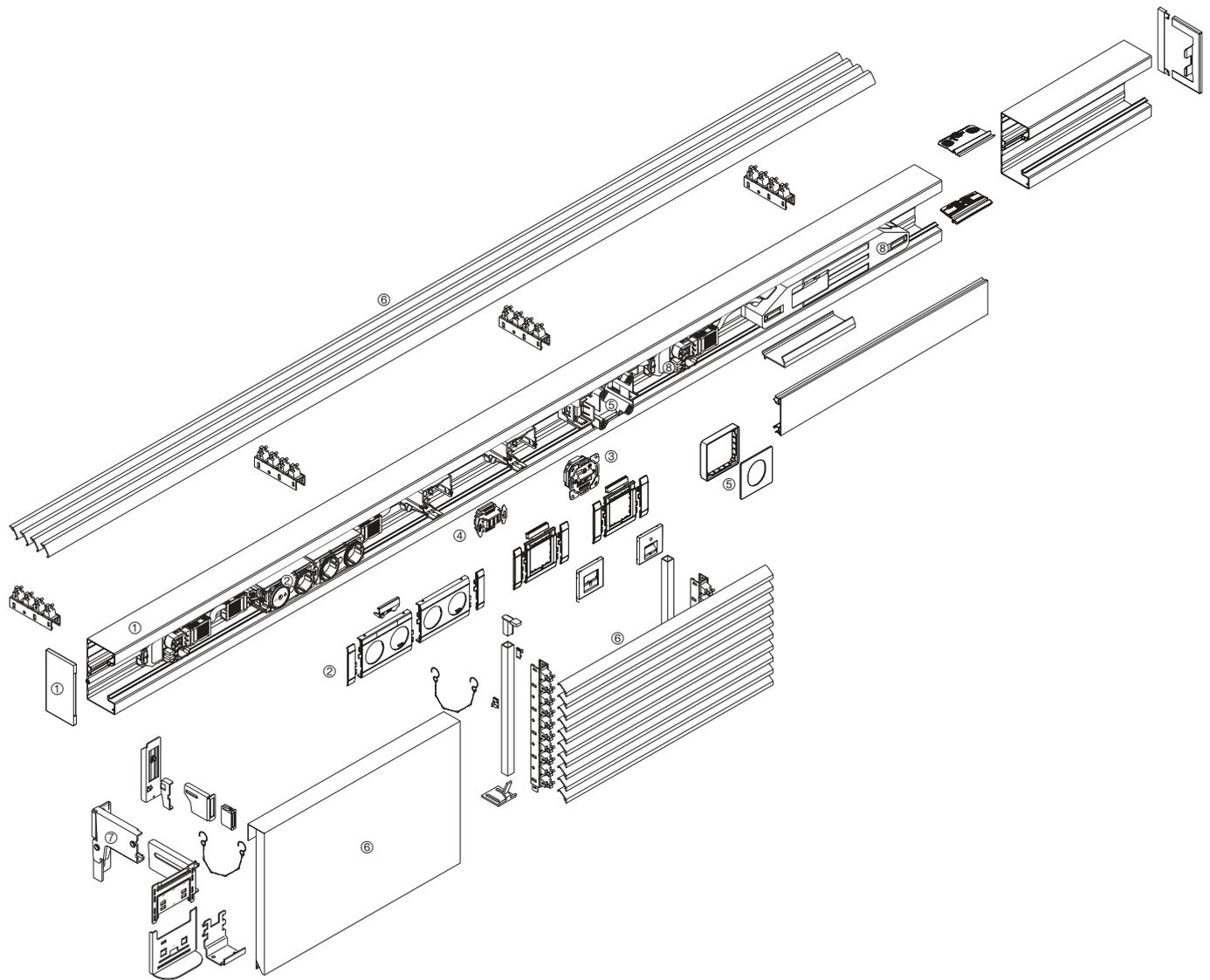

tehalit.BR

- ① Kanalprofile und Kanalformteile
- ② Steckdosen, Überspannungsschutz
- ③ Datenanschlussdosen
- ④ Telefon- und BK-/Sat-Anschlussdosen
- ⑤ Geräteeinbaudose für CEE Geräte bis 32 A
- ⑥ Brüstungsverkleidung
- ⑦ Konsolen
- ⑧ Dezentrale Absicherung, Energiebus

Kanäle	Kanalhöhe mm	Kanalbreite mm	Oberteil mm	Max. Leitungs- belegung Ø 11 mm - Füllgrad 0.5 mit/ohne Geräteeinbau	Geräteeinbau	Seite
BR65100	68	100	80	10/24	frontrastender Geräteeinbau	26
BR65130	68	130	80	18/32	frontrastender Geräteeinbau	28
BR65170	68	170	80	28/42	frontrastender Geräteeinbau	30
BR65210D	68	210	2 x 80	23/50	frontrastender Geräteeinbau	32

tehalit.BR
tehalit.BR



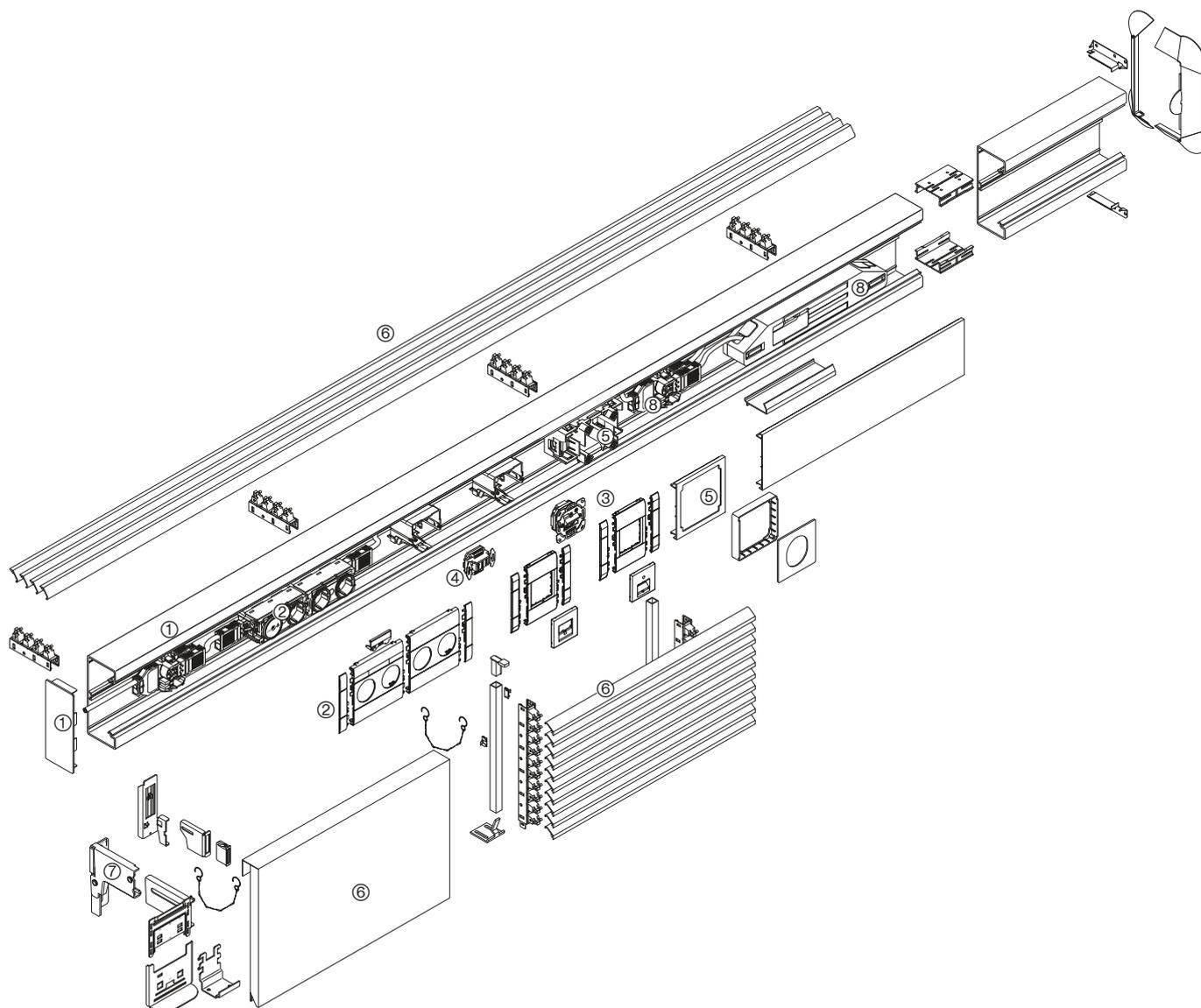

tehalit.BR

- ① Kanalprofile und Kanalformteile
- ② Steckdosen, Überspannungsschutz
- ③ Datenanschlussdosen
- ④ Telefon- und BK-/Sat-Anschlussdosen
- ⑤ Geräteeinbaudose für CEE Geräte bis 32 A
- ⑥ Brüstungsverkleidung
- ⑦ Konsolen
- ⑧ Dezentrale Absicherung, Energiebus

Kanäle	Kanalhöhe mm	Kanalbreite mm	Oberteil mm	Max. Leitungs- belegung Ø 11 mm - Füllgrad 0.5 mit/ohne Geräteeinbau	Geräteeinbau	Seite
BR70130	68	130	100	16/31	C-Profil Geräteeinbau	34
BR70170	68	170	120	26/42	C-Profil Geräteeinbau	34
BR85130	83	130	100	28/42	C-Profil Geräteeinbau	36
BR85170	83	170	120	23/50	C-Profil Geräteeinbau	36

tehalit.BR
tehalit.BR



- C-Profil Geräteeinbau
- 3-Kammer-System, Trennung von Energie- und Datenleitungen
- Abnehmbare Seitenoberteile ab Abmessung 70130
- Bodenlochung im Abstand von 50 mm für Konsolen- und 200 mm für Wandmontage
- Schnittkaschierende Haubenformteile

Lieferfarben

RAL 9010, reinweiß
RAL 9001, cremeweiß
RAL 7035, lichtgrau

Material

PVC

Lieferlänge

2000 mm
Sonderlängen auf Anfrage
bis max. 6000 mm



	Max. Leitungsbelegung Ø 11 mm – Füllgrad 0.5 mit/ ohne Geräteeinbau	Unterteil	Oberteil
BRN70110 	8/24	BRN7011019010 reinweiß VPE 12 m PrGr T010 18,90 €/m	BRN7008029010 reinweiß VPE 64 m PrGr T010 7,60 €/m
	8/24	BRN7011019001 cremeweiß VPE 12 m PrGr T010 18,90 €/m	BRN7008029001 cremeweiß VPE 64 m PrGr T010 7,60 €/m
	8/24	BRN7011017035 lichtgrau VPE 12 m PrGr T010 18,90 €/m	BRN7008027035 lichtgrau VPE 64 m PrGr T010 7,60 €/m
BRN70130 	13/29	BRN7013019010 reinweiß VPE 12 m PrGr T010 25,00 €/m	BRN7008029010 reinweiß VPE 64 m PrGr T010 7,60 €/m
	13/29	BRN7013019001 cremeweiß VPE 12 m PrGr T010 25,00 €/m	BRN7008029001 cremeweiß VPE 64 m PrGr T010 7,60 €/m
	13/29	BRN7013017035 lichtgrau VPE 12 m PrGr T010 25,00 €/m	BRN7008027035 lichtgrau VPE 64 m PrGr T010 7,60 €/m

Lieferform

Grundprofil (2 Grundprofilverbinder,
10 Systemträger je Meter,
5 Grundprofilklammern je Meter ab Abmessung 70170),
Oberteil separat

Hinweis

Bei der Deckenmontage von Kanalsystemen sind die Oberteile
gegebenenfalls zusätzlich zu befestigen.

Geräteeinbaudosen

für UP-Einsätze **mit Rahmen des Schalterherstellers:**
- GLS5500

Geräteeinbaudosen

für UP-Einsätze **Schalter und Taster Berker mit Rahmenblende modular:**
- GLT5000

▶ Seite 42

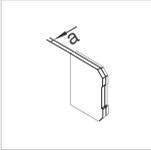
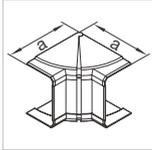
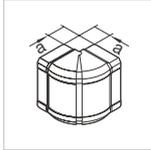
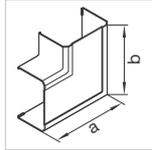
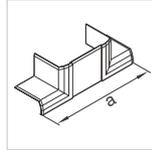
					
Endstück	Inneneck verstellbar	Außeneck verstellbar	Flachwinkel	T- und Kreuzstück	Wandanschlussblende
PVC	PVC	PVC	PVC	PC - ABS	PC - ABS
G12039010 reinweiß VPE 1 St PrGr T020 8,10 €/St	G12019010 reinweiß VPE 1 St PrGr T020 26,00 €/St	G12029010 reinweiß VPE 1 St PrGr T020 28,80 €/St	G12059010 reinweiß VPE 1 St PrGr T020 30,10 €/St	G124690101 reinweiß VPE 1 St PrGr T020 22,10 €/St	G15119010 reinweiß VPE 1 St PrGr T020 15,20 €/St
Maß a = 8 mm	Maß a = 135 mm	Maß a = 40 mm	Maß a = 165 mm Maß b = 165 mm	Maß a = 215 mm	Maß a = 15 mm
G12039001 cremeweiß VPE 1 St PrGr T020 8,10 €/St	G12019001 cremeweiß VPE 1 St PrGr T020 26,00 €/St	G12029001 cremeweiß VPE 1 St PrGr T020 28,80 €/St	G12059001 cremeweiß VPE 1 St PrGr T020 30,10 €/St	G124690011 cremeweiß VPE 1 St PrGr T020 22,10 €/St	G15119001 cremeweiß VPE 1 St PrGr T020 15,20 €/St
Maß a = 8 mm	Maß a = 135 mm	Maß a = 40 mm	Maß a = 165 mm Maß b = 165 mm	Maß a = 215 mm	Maß a = 15 mm
G12037035 lichtgrau VPE 1 St PrGr T020 8,10 €/St	G12017035 lichtgrau VPE 1 St PrGr T020 26,00 €/St	G12027035 lichtgrau VPE 1 St PrGr T020 28,80 €/St	G12057035 lichtgrau VPE 1 St PrGr T020 30,10 €/St	G124670351 lichtgrau VPE 1 St PrGr T020 22,10 €/St	G15117035 lichtgrau VPE 1 St PrGr T020 15,20 €/St
Maß a = 8 mm	Maß a = 135 mm	Maß a = 40 mm	Maß a = 165 mm Maß b = 165 mm	Maß a = 215 mm	Maß a = 15 mm
G12139010 reinweiß VPE 1 St PrGr T020 9,70 €/St	G12119010 reinweiß VPE 1 St PrGr T020 30,00 €/St	G12129010 reinweiß VPE 1 St PrGr T020 33,20 €/St	G12159010 reinweiß VPE 1 St PrGr T020 34,40 €/St	G125690101 reinweiß VPE 1 St PrGr T020 25,90 €/St	G15139010 reinweiß VPE 1 St PrGr T020 18,30 €/St
Maß a = 8 mm	Maß a = 135 mm	Maß a = 40 mm	Maß a = 185 mm Maß b = 185 mm	Maß a = 235 mm	Maß a = 15 mm
G12139001 cremeweiß VPE 1 St PrGr T020 9,70 €/St	G12119001 cremeweiß VPE 1 St PrGr T020 30,00 €/St	G12129001 cremeweiß VPE 1 St PrGr T020 33,20 €/St	G12159001 cremeweiß VPE 1 St PrGr T020 34,40 €/St	G125690011 cremeweiß VPE 1 St PrGr T020 25,90 €/St	G15139001 cremeweiß VPE 1 St PrGr T020 18,30 €/St
Maß a = 8 mm	Maß a = 135 mm	Maß a = 40 mm	Maß a = 185 mm Maß b = 185 mm	Maß a = 235 mm	Maß a = 15 mm
G12137035 lichtgrau VPE 1 St PrGr T020 9,70 €/St	G12117035 lichtgrau VPE 1 St PrGr T020 30,00 €/St	G12127035 lichtgrau VPE 1 St PrGr T020 33,20 €/St	G12157035 lichtgrau VPE 1 St PrGr T020 34,40 €/St	G125670351 lichtgrau VPE 1 St PrGr T020 25,90 €/St	G15137035 lichtgrau VPE 1 St PrGr T020 18,30 €/St
Maß a = 8 mm	Maß a = 135 mm	Maß a = 40 mm	Maß a = 185 mm Maß b = 185 mm	Maß a = 235 mm	Maß a = 15 mm

- C-Profil Geräteeinbau
- 3-Kammer-System, Trennung von Energie- und Datenleitungen
- Abnehmbare Seitenoberteile ab Abmessung 70130
- Bodenlochung im Abstand von 50 mm für Konsolen- und 200 mm für Wandmontage
- Schnittkaschierende Haubenformteile

Lieferfarben

RAL 9010, reinweiß
RAL 9001, cremeweiß
RAL 7035, lichtgrau

Material

PVC

Lieferlänge

2000 mm
Sonderlängen auf Anfrage
bis max. 6000 mm



		Max. Leitungsbelegung Ø 11 mm – Füllgrad 0.5 mit/ ohne Geräteeinbau	Unterteil	Oberteil
BRN70170 	22/38		PVC	PVC
			BRN7017019010 reinweiß VPE 12 m PrGr T010 33,10 €/m	BRN7008029010 reinweiß VPE 64 m PrGr T010 7,60 €/m
	22/38		BRN7017019001 cremeweiß VPE 12 m PrGr T010 33,10 €/m	BRN7008029001 cremeweiß VPE 64 m PrGr T010 7,60 €/m
	22/38		BRN7017017035 lichtgrau VPE 12 m PrGr T010 33,10 €/m	BRN7008027035 lichtgrau VPE 64 m PrGr T010 7,60 €/m
BRN70210 	31/47		BRN7021019010 reinweiß VPE 6 m PrGr T010 48,10 €/m	BRN7008029010 reinweiß VPE 64 m PrGr T010 7,60 €/m
	31/47		BRN7021019001 cremeweiß VPE 6 m PrGr T010 48,10 €/m	BRN7008029001 cremeweiß VPE 64 m PrGr T010 7,60 €/m
	31/47		BRN7021017035 lichtgrau VPE 6 m PrGr T010 48,10 €/m	BRN7008027035 lichtgrau VPE 64 m PrGr T010 7,60 €/m

Lieferform

Grundprofil (2 Grundprofilverbinder,
10 Systemträger je Meter,
5 Grundprofilklammern je Meter ab Abmessung 70170),
Oberteil separat

Hinweis

Bei der Deckenmontage von Kanalsystemen sind die Oberteile
gegebenenfalls zusätzlich zu befestigen.

Geräteeinbaudosen

für UP-Einsätze **mit Rahmen des Schalterherstellers:**
- GLS5500

Geräteeinbaudosen

für UP-Einsätze **Schalter und Taster Berker mit Rahmenblende modular:**
- GLT5000

► Seite 42

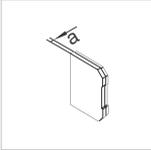
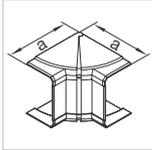
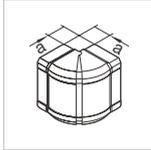
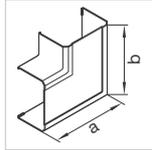
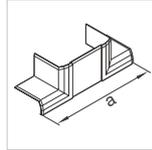
					
Endstück	Inneneck verstellbar	Außeneck verstellbar	Flachwinkel	T- und Kreuzstück	Wandanschlussblende
PVC	PVC	PVC	PVC	PC - ABS	PC - ABS
G12239010 reinweiß VPE 1 St PrGr T020 12,90 €/St	G12219010 reinweiß VPE 1 St PrGr T020 42,10 €/St	G12229010 reinweiß VPE 1 St PrGr T020 45,90 €/St	G12259010 reinweiß VPE 1 St PrGr T020 43,30 €/St	G126690101 reinweiß VPE 1 St PrGr T020 28,80 €/St	G15179010 reinweiß VPE 1 St PrGr T020 23,60 €/St
Maß a = 8 mm	Maß a = 135 mm	Maß a = 40 mm	Maß a = 225 mm Maß b = 225 mm	Maß a = 276 mm	Maß a = 15 mm
G12239001 cremeweiß VPE 1 St PrGr T020 12,90 €/St	G12219001 cremeweiß VPE 1 St PrGr T020 42,10 €/St	G12229001 cremeweiß VPE 1 St PrGr T020 45,90 €/St	G12259001 cremeweiß VPE 1 St PrGr T020 43,30 €/St	G126690011 cremeweiß VPE 1 St PrGr T020 28,80 €/St	G15179001 cremeweiß VPE 1 St PrGr T020 23,60 €/St
Maß a = 8 mm	Maß a = 135 mm	Maß a = 40 mm	Maß a = 225 mm Maß b = 225 mm	Maß a = 276 mm	Maß a = 15 mm
G12237035 lichtgrau VPE 1 St PrGr T020 12,90 €/St	G12217035 lichtgrau VPE 1 St PrGr T020 42,10 €/St	G12227035 lichtgrau VPE 1 St PrGr T020 45,90 €/St	G12257035 lichtgrau VPE 1 St PrGr T020 43,30 €/St	G126670351 lichtgrau VPE 1 St PrGr T020 28,80 €/St	G15177035 lichtgrau VPE 1 St PrGr T020 23,60 €/St
Maß a = 8 mm	Maß a = 135 mm	Maß a = 40 mm	Maß a = 225 mm Maß b = 225 mm	Maß a = 276 mm	Maß a = 15 mm
G12339010 reinweiß VPE 1 St PrGr T020 16,20 €/St	G12319010 reinweiß VPE 1 St PrGr T020 57,80 €/St	G12329010 reinweiß VPE 1 St PrGr T020 63,40 €/St	G12359010 reinweiß VPE 1 St PrGr T020 56,40 €/St	G127690101 reinweiß VPE 1 St PrGr T020 35,00 €/St	G15219010 reinweiß VPE 1 St PrGr T020 30,50 €/St
Maß a = 8 mm	Maß a = 135 mm	Maß a = 40 mm	Maß a = 266 mm Maß b = 266 mm	Maß a = 316 mm	Maß a = 15 mm
G12339001 cremeweiß VPE 1 St PrGr T020 16,20 €/St	G12319001 cremeweiß VPE 1 St PrGr T020 57,80 €/St	G12329001 cremeweiß VPE 1 St PrGr T020 63,40 €/St	G12359001 cremeweiß VPE 1 St PrGr T020 56,40 €/St	G127690011 cremeweiß VPE 1 St PrGr T020 35,00 €/St	G15219001 cremeweiß VPE 1 St PrGr T020 30,50 €/St
Maß a = 8 mm	Maß a = 135 mm	Maß a = 40 mm	Maß a = 266 mm Maß b = 266 mm	Maß a = 316 mm	Maß a = 15 mm
G12337035 lichtgrau VPE 1 St PrGr T020 16,20 €/St	G12317035 lichtgrau VPE 1 St PrGr T020 57,80 €/St	G12327035 lichtgrau VPE 1 St PrGr T020 63,40 €/St	G12357035 lichtgrau VPE 1 St PrGr T020 56,40 €/St	G127670351 lichtgrau VPE 1 St PrGr T020 35,00 €/St	G15217035 lichtgrau VPE 1 St PrGr T020 30,50 €/St
Maß a = 8 mm	Maß a = 135 mm	Maß a = 40 mm	Maß a = 266 mm Maß b = 266 mm	Maß a = 316 mm	Maß a = 15 mm

tehalit.BRN Kanalhöhe 70 mm asymmetrisch und Kanalhöhe 90 mm, C-Profil Geräteeinbau

- C-Profil Geräteeinbau
- 3-Kammer-System, Trennung von Energie- und Datenleitungen
- Abnehmbare Seitenoberteile
- Bodenlochung im Abstand von 50 mm für Konsolen- und 200 mm für Wandmontage
- Formteile aus Grundprofilen

Lieferfarben

- RAL 9010, reinweiß
- RAL 9001, cremeweiß
- RAL 7035, lichtgrau

Material

PVC

Lieferlänge

- 2000 mm
- Sonderlängen auf Anfrage bis max. 6000 mm



	Max. Leitungsbelegung Ø 11 mm – Füllgrad 0.5 mit/ ohne Geräteeinbau	Unterteil	Oberteil
BRN70170A 	22/38	BRN70170A19010 reinweiß VPE 6 m PrGr T010 38,60 €/m	BRN7008029010 reinweiß VPE 64 m PrGr T010 7,60 €/m
	22/38	BRN70170A19001 cremeweiß VPE 6 m PrGr T010 38,60 €/m	BRN7008029001 cremeweiß VPE 64 m PrGr T010 7,60 €/m
	22/38	BRN70170A17035 lichtgrau VPE 6 m PrGr T010 38,60 €/m	BRN7008027035 lichtgrau VPE 64 m PrGr T010 7,60 €/m
BRN90170 	40/56	BRN9017019010 reinweiß VPE 4 m PrGr T010 51,40 €/m	BRN7008029010 reinweiß VPE 64 m PrGr T010 7,60 €/m
	40/56	BRN9017019001 cremeweiß VPE 4 m PrGr T010 51,40 €/m	BRN7008029001 cremeweiß VPE 64 m PrGr T010 7,60 €/m
	40/56	BRN9017017035 lichtgrau VPE 4 m PrGr T010 51,40 €/m	BRN7008027035 lichtgrau VPE 64 m PrGr T010 7,60 €/m

Lieferform

Grundprofil (2 Grundprofilverbinder,
10 Systemträger je Meter,
5 Grundprofilklammern je Meter ab Abmessung 70170),
Oberteil separat

Hinweis

Bei der Deckenmontage von Kanalsystemen sind die Oberteile
gegebenenfalls zusätzlich zu befestigen.

Geräteeinbaudosen

für UP-Einsätze **mit Rahmen des Schalterherstellers:**
- GLS5500

Geräteeinbaudosen

für UP-Einsätze **Schalter und Taster Berker mit Rahmenblende modular:**
- GLT5000

tehalit.BRN
tehalit.BR

▶ Seite 42

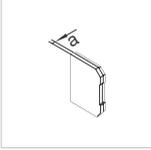
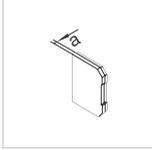
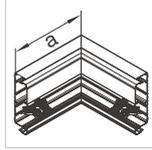
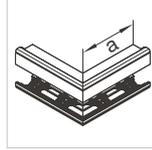
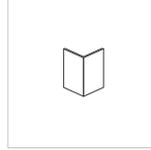
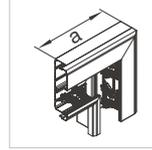
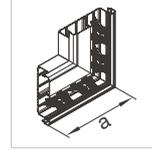
							
Endstück	Endstück rechts	Endstück links	Inneneck	Außeneck	Abdeckung für Außeneck	Flachwinkel	Flachwinkel große Kammer innen
PVC	PVC	PVC	PVC	PVC	PVC	PVC	PVC
	G12289010 reinweiß VPE 1 St PrGr T020 12,90 €/St	G12279010 reinweiß VPE 1 St PrGr T020 12,90 €/St	G18519010 reinweiß VPE 1 St PrGr T020 30,00 €/St	G18529010 reinweiß VPE 1 St PrGr T020 30,00 €/St	G18639010 reinweiß VPE 1 St PrGr T020 12,10 €/St		G18549010 reinweiß VPE 1 St PrGr T020 30,50 €/St
	Maß a = 8 mm	Maß a = 8 mm	Maß a = 250 mm	Maß a = 250 mm			Maß a = 250 mm
	G12289001 cremeweiß VPE 1 St PrGr T020 12,90 €/St	G12279001 cremeweiß VPE 1 St PrGr T020 12,90 €/St	G18519001 cremeweiß VPE 1 St PrGr T020 30,00 €/St	G18529001 cremeweiß VPE 1 St PrGr T020 30,00 €/St	G18639001 cremeweiß VPE 1 St PrGr T020 12,10 €/St		G18549001 cremeweiß VPE 1 St PrGr T020 30,50 €/St
	Maß a = 8 mm	Maß a = 8 mm	Maß a = 250 mm	Maß a = 250 mm			Maß a = 250 mm
	G12287035 lichtgrau VPE 1 St PrGr T020 12,90 €/St	G12277035 lichtgrau VPE 1 St PrGr T020 12,90 €/St	G18517035 lichtgrau VPE 1 St PrGr T020 30,00 €/St	G18527035 lichtgrau VPE 1 St PrGr T020 30,00 €/St	G18637035 lichtgrau VPE 1 St PrGr T020 12,10 €/St		G18547035 lichtgrau VPE 1 St PrGr T020 30,50 €/St
	Maß a = 8 mm	Maß a = 8 mm	Maß a = 250 mm	Maß a = 250 mm			Maß a = 250 mm
G12249010 reinweiß VPE 1 St PrGr T020 14,30 €/St			G18619010 reinweiß VPE 1 St PrGr T020 38,40 €/St	G18629010 reinweiß VPE 1 St PrGr T020 43,90 €/St	G18639010 reinweiß VPE 1 St PrGr T020 12,10 €/St	G18659010 reinweiß VPE 1 St PrGr T020 42,90 €/St	
Maß a = 8 mm			Maß a = 250 mm	Maß a = 250 mm		Maß a = 250 mm	
G12249001 cremeweiß VPE 1 St PrGr T020 14,30 €/St			G18619001 cremeweiß VPE 1 St PrGr T020 38,40 €/St	G18629001 cremeweiß VPE 1 St PrGr T020 43,90 €/St	G18639001 cremeweiß VPE 1 St PrGr T020 12,10 €/St	G18659001 cremeweiß VPE 1 St PrGr T020 42,90 €/St	
Maß a = 8 mm			Maß a = 250 mm	Maß a = 250 mm		Maß a = 250 mm	
G12247035 lichtgrau VPE 1 St PrGr T020 14,30 €/St			G18617035 lichtgrau VPE 1 St PrGr T020 38,40 €/St	G18627035 lichtgrau VPE 1 St PrGr T020 43,90 €/St	G18637035 lichtgrau VPE 1 St PrGr T020 12,10 €/St	G18657035 lichtgrau VPE 1 St PrGr T020 42,90 €/St	
Maß a = 8 mm			Maß a = 250 mm	Maß a = 250 mm		Maß a = 250 mm	

tehalit.BRN Kanalhöhe 70 mm asymmetrisch und Kanalhöhe 90 mm, C-Profil Geräteeinbau

- C-Profil Geräteeinbau
- 3-Kammer-System, Trennung von Energie- und Datenleitungen
- Abnehmbare Seitenoberteile
- Bodenlochung im Abstand von 50 mm für Konsolen- und 200 mm für Wandmontage
- Formteile aus Grundprofilen

Lieferfarben

- RAL 9010, reinweiß
- RAL 9001, cremeweiß
- RAL 7035, lichtgrau

Material

PVC

Lieferlänge

- 2000 mm
- Sonderlängen auf Anfrage
- bis max. 6000 mm



	Max. Leitungsbelegung Ø 11 mm – Füllgrad 0.5 mit/ ohne Geräteeinbau	Unterteil	Oberteil
BRN70170A 	22/38	BRN70170A19010 reinweiß VPE 6 m PrGr T010 38,60 €/m	BRN7008029010 reinweiß VPE 64 m PrGr T010 7,60 €/m
	22/38	BRN70170A19001 cremeweiß VPE 6 m PrGr T010 38,60 €/m	BRN7008029001 cremeweiß VPE 64 m PrGr T010 7,60 €/m
	22/38	BRN70170A17035 lichtgrau VPE 6 m PrGr T010 38,60 €/m	BRN7008027035 lichtgrau VPE 64 m PrGr T010 7,60 €/m
BRN90170 	40/56	BRN9017019010 reinweiß VPE 4 m PrGr T010 51,40 €/m	BRN7008029010 reinweiß VPE 64 m PrGr T010 7,60 €/m
	40/56	BRN9017019001 cremeweiß VPE 4 m PrGr T010 51,40 €/m	BRN7008029001 cremeweiß VPE 64 m PrGr T010 7,60 €/m
	40/56	BRN9017017035 lichtgrau VPE 4 m PrGr T010 51,40 €/m	BRN7008027035 lichtgrau VPE 64 m PrGr T010 7,60 €/m

Lieferform

Grundprofil (2 Grundprofilverbinder,
10 Systemträger je Meter,
5 Grundprofilklammern je Meter ab Abmessung 70170),
Oberteil separat

Hinweis

Bei der Deckenmontage von Kanalsystemen sind die Oberteile
gegebenenfalls zusätzlich zu befestigen.

Geräteeinbaudosen

für UP-Einsätze **mit Rahmen des Schalterherstellers:**
- GLS5500

Geräteeinbaudosen

für UP-Einsätze **Schalter und Taster Berker mit Rahmenblende modular:**
- GLT5000

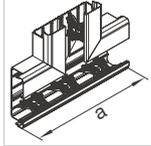
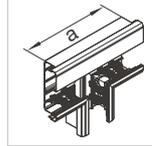
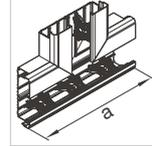
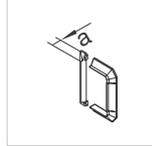
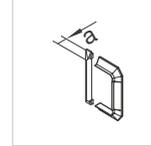
						
Flachwinkel große Kammer außen	T-Stück	Abzweig auf BRN70130	Abzweig auf BRN70210	Wandanschluss-blende	Wandanschluss-blende links	Wandanschluss-blende rechts
PVC	PVC	PVC	PVC	PC - ABS	PC - ABS	PC - ABS
G18559010 reinweiß VPE 1 St PrGr T020 30,50 €/St		G18569010 reinweiß VPE 1 St PrGr T020 32,20 €/St	G18579010 reinweiß VPE 1 St PrGr T020 32,20 €/St		G15279010 reinweiß VPE 1 St PrGr T020 24,10 €/St	G15259010 reinweiß VPE 1 St PrGr T020 24,10 €/St
Maß a = 250 mm		Maß a = 250 mm	Maß a = 250 mm		Maß a = 15 mm	Maß a = 15 mm
G18559001 cremeweiß VPE 1 St PrGr T020 30,50 €/St		G18569001 cremeweiß VPE 1 St PrGr T020 32,20 €/St	G18579001 cremeweiß VPE 1 St PrGr T020 32,20 €/St		G15279001 cremeweiß VPE 1 St PrGr T020 24,10 €/St	G15259001 cremeweiß VPE 1 St PrGr T020 24,10 €/St
Maß a = 250 mm		Maß a = 250 mm	Maß a = 250 mm		Maß a = 15 mm	Maß a = 15 mm
G18557035 lichtgrau VPE 1 St PrGr T020 30,50 €/St		G18567035 lichtgrau VPE 1 St PrGr T020 32,20 €/St	G18577035 lichtgrau VPE 1 St PrGr T020 32,20 €/St		G15277035 lichtgrau VPE 1 St PrGr T020 24,10 €/St	G15257035 lichtgrau VPE 1 St PrGr T020 24,10 €/St
Maß a = 250 mm		Maß a = 250 mm	Maß a = 250 mm		Maß a = 15 mm	Maß a = 15 mm
	G18669010 reinweiß VPE 1 St PrGr T020 50,70 €/St			G15379010 reinweiß VPE 1 St PrGr T020 28,10 €/St		
	Maß a = 250 mm			Maß a = 15 mm		
	G18669001 cremeweiß VPE 1 St PrGr T020 50,70 €/St			G15379001 cremeweiß VPE 1 St PrGr T020 28,10 €/St		
	Maß a = 250 mm			Maß a = 15 mm		
	G18667035 lichtgrau VPE 1 St PrGr T020 50,70 €/St			G15377035 lichtgrau VPE 1 St PrGr T020 28,10 €/St		
	Maß a = 250 mm			Maß a = 15 mm		



Seitenoberteil, PVC

Länge: 2000 mm

Als Ersatzteil für BRN70130, BRN70170 und BRN70210.

BRN7002529010

Bezeichnung	Farbe	VPE	PrGr	Preis	Best.Nr.
Seitenoberteil zu BRN 70x130mm reinweiß	reinweiß	56	T010	5,60 €/m	BRN7002529010
Seitenoberteil zu BRN 70x130mm cremeweiß	cremeweiß	56	T010	5,60 €/m	BRN7002529001
Seitenoberteil zu BRN 70x130mm lichtgrau	lichtgrau	56	T010	5,60 €/m	BRN7002527035
Seitenoberteil zu BRN 70x170mm reinweiß	reinweiß	28	T010	7,50 €/m	BRN7004529010
Seitenoberteil zu BRN 70x170mm cremeweiß	cremeweiß	28	T010	7,50 €/m	BRN7004529001
Seitenoberteil zu BRN 70x170mm lichtgrau	lichtgrau	28	T010	7,50 €/m	BRN7004527035
Seitenoberteil zu BRN 70x210mm reinweiß	reinweiß	20	T010	10,60 €/m	BRN7006529010
Seitenoberteil zu BRN 70x210mm cremeweiß	cremeweiß	20	T010	10,60 €/m	BRN7006529001
Seitenoberteil zu BRN 70x210mm lichtgrau	lichtgrau	20	T010	10,60 €/m	BRN7006527035



Trennwand, PVC

Länge: 2000 mm

Zur zusätzlichen Systemtrennung zwischen Energie- und Datenleitungen.

M1043

Bezeichnung	Werkstoff	VPE	PrGr	Preis	Best.Nr.
Trennwand PVC zu BR/N/A/S mit C-Profil	PVC	40	T020	4,55 €/m	M1043



Trennwand, 1-fach, PC/ABS halogenfrei

Länge: 2000 mm

Zur zusätzlichen Systemtrennung zwischen Energie- und Datenleitungen.
Besonders geeignet für die senkrechte Montage.

BRHT

Bezeichnung	Werkstoff	VPE	PrGr	Preis	Best.Nr.
Trennwand hfr für Kanäle mit C-Profil	PC - ABS	40	T040	8,00 €/m ★	BRHT



Set Bolzen und Kabelrückhalteklammer für Kanäle mit C-Profil, PC/ABS halogenfrei

Bezeichnung	Werkstoff	VPE	PrGr	Preis	Best.Nr.
4 x Bolzen m. Kabelrückhalt hfr C-Profil	PC - ABS	1	T040	6,20 €/Set ★	BRTB

BRTB

Grundprofil-Systemträger, PC/ABS Mix

Zur Ergänzung der in der Grundausrüstung mitgelieferten Systemträger. Für kleinere Montageabschnitte lässt sich der Systemträger auch in der Mitte teilen. Länge 80 mm.

Bezeichnung	VPE	PrGr	Preis	Best.Nr.
Systemträger hfr Brüstungskanal BRN schw	10	T020	0,48 €/St	G1607R



tehalit.BRN
tehalit.BR

G1607R

Grundprofil-Verbinder, PC/ABS halogenfrei

Ersatzteil

Bezeichnung	VPE	PrGr	Preis	Best.Nr.
Kupplung hfr BRN LF/LFH 60x150/190/230mm	10	T020	1,34 €/St	G1720



G1720

Grundprofil-Klammer, PC/ABS Mix

Zum Leitungsrückhalt, bei nicht geschlossener Kammer für BRN70170 und BRN70210.

Bezeichnung	VPE	PrGr	Preis	Best.Nr.
Klammer offen BRN 70x170/210 schwarz	10	T020	0,43 €/St	G1800R



G1800R

Grundprofil-Klammer geschlossen, PC/ABS halogenfrei

Zum sicheren Kabelrückhalt, besonders bei Überkopfmontage.

Bezeichnung	VPE	PrGr	Preis	Best.Nr.
Klammer geschlossen hfr BRN/BRHN 70x130	10	T020	0,94 €/St	G1813
Klammer geschlossen hfr BRN/BRHN 70x170	10	T020	1,13 €/St	G1817
Klammer geschlossen hfr BRN 70x210mm	10	T020	1,34 €/St	G1821



G1813

tehalit.BR Kanalhöhe 70 mm, Oberteil 80 mm, frontrastender Geräteeinbau



- Frontrastender Geräteeinbau
- Geschlossenes Profil mit 80 mm Oberteil
- Bodenlochung im Abstand von 50 mm für Konsolen- und 200 mm für Wandmontage
- Grundprofil mit vormontierten Kupplungen zur mechanischen Verbindung und einfaches Ausrichten bei Ein-Mann-Montage
- Formteile aus Grundprofil oder Haubenformteile aus PC/ABS halogenfrei
- Grundprofil mit zusätzl. C-Profil

Lieferfarben

- RAL 9010, reinweiß
- RAL 9001, cremeweiß
- RAL 7035, lichtgrau
- RAL 9011, graphitschwarz

Material Profile

PVC

tehalit.BRN
tehalit.BR

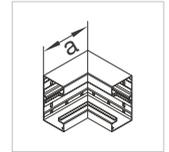
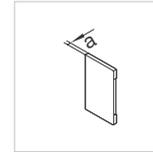

	Max. Leitungsbelegung Ø 11 mm – Füllgrad 0.5 mit/ ohne Geräteeinbau	Unterteil	Oberteil	Endstück	Inneneck
BR65100 	10/24	BR6510019010 reinweiß VPE 8 m PrGr T034 15,80 €/m	BR08029010 reinweiß VPE 16 m PrGr T030 6,30 €/m	BR6510069010 reinweiß VPE 1 St PrGr T040 8,30 €/St Maß a = 7 mm	BR6510049010 reinweiß VPE 1 St PrGr T040 26,40 €/St Maß a = 250 mm
	10/24	BR6510019001 cremeweiß VPE 8 m PrGr T034 15,80 €/m	BR08029001 cremeweiß VPE 16 m PrGr T030 6,30 €/m	BR6510069001 cremeweiß VPE 1 St PrGr T040 8,30 €/St Maß a = 7 mm	BR6510049001 cremeweiß VPE 1 St PrGr T040 26,40 €/St Maß a = 250 mm
	10/24	BR6510017035 lichtgrau VPE 8 m PrGr T034 15,80 €/m	BR08027035 lichtgrau VPE 16 m PrGr T030 6,30 €/m	BR6510067035 lichtgrau VPE 1 St PrGr T040 8,30 €/St Maß a = 7 mm	BR6510047035 lichtgrau VPE 1 St PrGr T040 26,40 €/St Maß a = 250 mm
	10/24	BR6510019011 graphitschwarz VPE 8 m PrGr T034 20,60 €/m	BR08029011 graphitschwarz VPE 16 m PrGr T034 8,20 €/m	BR6510069011 graphitschwarz VPE 1 St PrGr T040 10,80 €/St Maß a = 7 mm	BR6510049011 graphitschwarz VPE 1 St PrGr T040 34,30 €/St Maß a = 250 mm

Lieferlänge

2000 mm
Sonderlängen auf Anfrage
bis max. 6000 mm

Lieferform

Grundprofil, 2 Kupplungen je 2 Meter, Oberteil separat

Hinweis

Bei der Deckenmontage von Kanalsystemen sind die Oberteile gegebenenfalls zusätzlich zu befestigen.

Geräteeinbaudosen

für UP-Einsätze **mit Rahmen des Schalterherstellers:**
- G2850 - frontrastender Geräteeinbau
- GLS5500 - C-Profil Geräteeinbau

Geräteeinbaudosen

für UP-Einsätze **ohne Rahmen des Schalterherstellers**
oder für **Schalter und Taster Berker mit Rahmenblende modular:**
- GLT4001 - frontrastender Geräteeinbau
- GLT5000 - C-Profil Geräteeinbau

▶ Seite 42

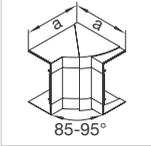
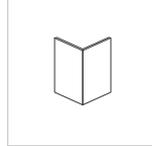
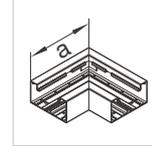
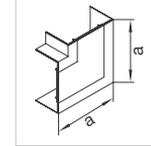
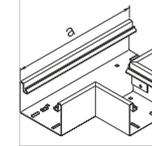
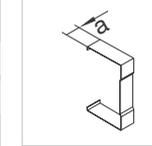
							
Innereck verstellbar	Außeneck	Abdeckung für Außeneck	Außeneck verstellbar	Flachwinkel	Flachwinkel schnitt-kaschierend	T-Stück	Schnitt-kaschierung
PC - ABS	PVC	PVC	PC - ABS	PVC	PC - ABS	PVC	Stahlblech
BR651004H9010 reinweiß VPE 1 St PrGr T040 25,00 €/St	BR6510039010 reinweiß VPE 1 St PrGr T040 22,20 €/St	BR0802A9010 reinweiß VPE 1 St PrGr T040 13,90 €/St	BR651003H9010 reinweiß VPE 1 St PrGr T040 24,40 €/St	BR6510059010 reinweiß VPE 1 St PrGr T040 30,40 €/St	BR651005H9010 reinweiß VPE 1 St PrGr T040 27,40 €/St	BR6510089010 reinweiß VPE 1 St PrGr T040 31,00 €/St	BR6510079010 reinweiß VPE 1 St PrGr T040 9,00 €/St
Maß a = 143 mm	Maß a = 250 mm		Maß a = 37 mm	Maß a = 250 mm	Maß a = 135 mm	Maß a = 250 mm	Maß a = 25 mm
BR651004H9001 cremeweiß VPE 1 St PrGr T040 25,00 €/St	BR6510039001 cremeweiß VPE 1 St PrGr T040 22,20 €/St	BR0802A9001 cremeweiß VPE 1 St PrGr T040 13,90 €/St	BR651003H9001 cremeweiß VPE 1 St PrGr T040 24,40 €/St	BR6510059001 cremeweiß VPE 1 St PrGr T040 30,40 €/St	BR651005H9001 cremeweiß VPE 1 St PrGr T040 27,40 €/St	BR6510089001 cremeweiß VPE 1 St PrGr T040 31,00 €/St	BR6510079001 cremeweiß VPE 1 St PrGr T040 9,00 €/St
Maß a = 143 mm	Maß a = 250 mm		Maß a = 37 mm	Maß a = 250 mm	Maß a = 135 mm	Maß a = 250 mm	Maß a = 25 mm
BR651004H7035 lichtgrau VPE 1 St PrGr T040 25,00 €/St	BR6510037035 lichtgrau VPE 1 St PrGr T040 22,20 €/St	BR0802A7035 lichtgrau VPE 1 St PrGr T040 13,90 €/St	BR651003H7035 lichtgrau VPE 1 St PrGr T040 24,40 €/St	BR6510057035 lichtgrau VPE 1 St PrGr T040 30,40 €/St	BR651005H7035 lichtgrau VPE 1 St PrGr T040 27,40 €/St	BR6510087035 lichtgrau VPE 1 St PrGr T040 31,00 €/St	BR6510077035 lichtgrau VPE 1 St PrGr T040 9,00 €/St
Maß a = 143 mm	Maß a = 250 mm		Maß a = 37 mm	Maß a = 250 mm	Maß a = 135 mm	Maß a = 250 mm	Maß a = 25 mm
	BR6510039011 graphitschwarz VPE 1 St PrGr T040 28,90 €/St	BR0802A9011 graphitschwarz VPE 1 St PrGr T040 18,10 €/St		BR6510059011 graphitschwarz VPE 1 St PrGr T040 39,60 €/St		BR6510089011 graphitschwarz VPE 1 St PrGr T040 40,40 €/St	BR6510079011 graphitschwarz VPE 1 St PrGr T040 11,20 €/St
	Maß a = 250 mm			Maß a = 250 mm		Maß a = 250 mm	Maß a = 25 mm

tehalit.BR Kanalhöhe 70 mm, Oberteil 80 mm, frontrastender Geräteeinbau



- Frontrastender Geräteeinbau
- Geschlossenes Profil mit 80 mm Oberteil
- Bodenlochung im Abstand von 50 mm für Konsolen- und 200 mm für Wandmontage
- Grundprofil mit vormontierten Kupplungen zur mechanischen Verbindung und einfaches Ausrichten bei Ein-Mann-Montage
- Formteile aus Grundprofil oder Haubenformteile aus PC/ABS halogenfrei
- Grundprofil mit zusätzl. C-Profil

Lieferfarben

- RAL 9010, reinweiß
- RAL 9001, cremeweiß
- RAL 7035, lichtgrau
- RAL 9011, graphitschwarz

Material Profile

PVC

tehalit.BRN
tehalit.BR

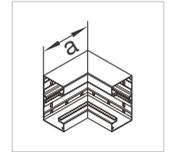
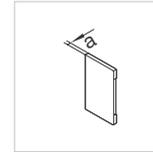

	Max. Leitungsbelegung Ø 11 mm – Füllgrad 0.5 mit/ ohne Geräteeinbau	Unterteil	Oberteil	Endstück	Inneneck
BR65130 	18/32	BR6513019010 reinweiß VPE 8 m PrGr T034 20,90 €/m	BR08029010 reinweiß VPE 16 m PrGr T030 6,30 €/m	BR6513069010 reinweiß VPE 1 St PrGr T040 8,50 €/St Maß a = 7 mm	BR6513049010 reinweiß VPE 1 St PrGr T040 30,30 €/St Maß a = 250 mm
	18/32	BR6513019001 cremeweiß VPE 8 m PrGr T034 20,90 €/m	BR08029001 cremeweiß VPE 16 m PrGr T030 6,30 €/m	BR6513069001 cremeweiß VPE 1 St PrGr T040 8,50 €/St Maß a = 7 mm	BR6513049001 cremeweiß VPE 1 St PrGr T040 30,30 €/St Maß a = 250 mm
	18/32	BR6513017035 lichtgrau VPE 8 m PrGr T034 20,90 €/m	BR08027035 lichtgrau VPE 16 m PrGr T030 6,30 €/m	BR6513067035 lichtgrau VPE 1 St PrGr T040 8,50 €/St Maß a = 7 mm	BR6513047035 lichtgrau VPE 1 St PrGr T040 30,30 €/St Maß a = 250 mm
	18/32	BR6513019011 graphitschwarz VPE 8 m PrGr T034 27,10 €/m	BR08029011 graphitschwarz VPE 16 m PrGr T034 8,20 €/m	BR6513069011 graphitschwarz VPE 1 St PrGr T040 11,10 €/St Maß a = 7 mm	BR6513049011 graphitschwarz VPE 1 St PrGr T040 39,40 €/St Maß a = 250 mm

Lieferlänge

2000 mm
Sonderlängen auf Anfrage
bis max. 6000 mm

Lieferform

Grundprofil, 2 Kupplungen je 2 Meter, Oberteil separat

Hinweis

Bei der Deckenmontage von Kanalsystemen sind die Oberteile gegebenenfalls zusätzlich zu befestigen.

Geräteeinbaudosen

für UP-Einsätze **mit Rahmen des Schalterherstellers:**
- G2850 - frontrastender Geräteeinbau
- GLS5500 - C-Profil Geräteeinbau

Geräteeinbaudosen

für UP-Einsätze **ohne Rahmen des Schalterherstellers**
oder für **Schalter und Taster Berker mit Rahmenblende modular:**
- GLT4001 - frontrastender Geräteeinbau
- GLT5000 - C-Profil Geräteeinbau

▶ Seite 42

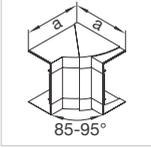
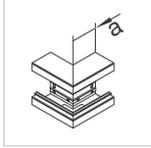
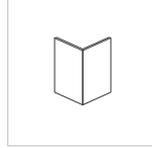
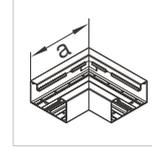
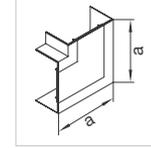
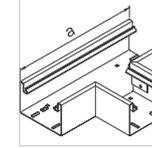
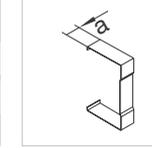
							
Innereck verstellbar	Außereck	Abdeckung für Außereck	Außereck verstellbar	Flachwinkel	Flachwinkel schnitt-kaschierend	T-Stück	Schnitt-kaschierung
PC - ABS	PVC	PVC	PC - ABS	PVC	PC - ABS	PVC	Stahlblech
BR651304H9010 reinweiß VPE 1 St PrGr T040 27,30 €/St	BR6513039010 reinweiß VPE 1 St PrGr T040 26,50 €/St	BR0802A9010 reinweiß VPE 1 St PrGr T040 13,90 €/St	BR651303H9010 reinweiß VPE 1 St PrGr T040 26,50 €/St	BR6513059010 reinweiß VPE 1 St PrGr T040 35,00 €/St	BR651305H9010 reinweiß VPE 1 St PrGr T040 29,10 €/St	BR6513089010 reinweiß VPE 1 St PrGr T040 35,30 €/St	BR6513079010 reinweiß VPE 1 St PrGr T040 9,60 €/St
Maß a = 143 mm	Maß a = 250 mm		Maß a = 37 mm	Maß a = 250 mm	Maß a = 165 mm	Maß a = 250 mm	Maß a = 25 mm
BR651304H9001 cremeweiß VPE 1 St PrGr T040 27,30 €/St	BR6513039001 cremeweiß VPE 1 St PrGr T040 26,50 €/St	BR0802A9001 cremeweiß VPE 1 St PrGr T040 13,90 €/St	BR651303H9001 cremeweiß VPE 1 St PrGr T040 26,50 €/St	BR6513059001 cremeweiß VPE 1 St PrGr T040 35,00 €/St	BR651305H9001 cremeweiß VPE 1 St PrGr T040 29,10 €/St	BR6513089001 cremeweiß VPE 1 St PrGr T040 35,30 €/St	BR6513079001 cremeweiß VPE 1 St PrGr T040 9,60 €/St
Maß a = 143 mm	Maß a = 250 mm		Maß a = 37 mm	Maß a = 250 mm	Maß a = 165 mm	Maß a = 250 mm	Maß a = 25 mm
BR651304H7035 lichtgrau VPE 1 St PrGr T040 27,30 €/St	BR6513037035 lichtgrau VPE 1 St PrGr T040 26,50 €/St	BR0802A7035 lichtgrau VPE 1 St PrGr T040 13,90 €/St	BR651303H7035 lichtgrau VPE 1 St PrGr T040 26,50 €/St	BR6513057035 lichtgrau VPE 1 St PrGr T040 35,00 €/St	BR651305H7035 lichtgrau VPE 1 St PrGr T040 29,10 €/St	BR6513087035 lichtgrau VPE 1 St PrGr T040 35,30 €/St	BR6513077035 lichtgrau VPE 1 St PrGr T040 9,60 €/St
Maß a = 143 mm	Maß a = 250 mm		Maß a = 37 mm	Maß a = 250 mm	Maß a = 165 mm	Maß a = 250 mm	Maß a = 25 mm
	BR6513039011 graphitschwarz VPE 1 St PrGr T040 34,50 €/St	BR0802A9011 graphitschwarz VPE 1 St PrGr T040 18,10 €/St		BR6513059011 graphitschwarz VPE 1 St PrGr T040 45,50 €/St		BR6513089011 graphitschwarz VPE 1 St PrGr T040 45,90 €/St	BR6513079011 graphitschwarz VPE 1 St PrGr T040 12,00 €/St
	Maß a = 250 mm			Maß a = 250 mm		Maß a = 250 mm	Maß a = 25 mm

tehalit.BR Kanalhöhe 70 mm, Oberteil 80 mm, frontrastender Geräteeinbau



- Frontrastender Geräteeinbau
- Geschlossenes Profil mit 80 mm Oberteil
- Bodenlochung im Abstand von 50 mm für Konsolen- und 200 mm für Wandmontage
- Grundprofil mit vormontierten Kupplungen zur mechanischen Verbindung und einfaches Ausrichten bei Ein-Mann-Montage
- Formteile aus Grundprofil oder Haubenformteile aus PC/ABS halogenfrei
- Grundprofil mit zusätzl. C-Profil

Lieferfarben

- RAL 9010, reinweiß
- RAL 9001, cremeweiß
- RAL 7035, lichtgrau
- RAL 9011, graphitschwarz

Material Profile

PVC

tehalit.BRN
tehalit.BR

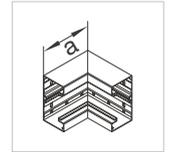
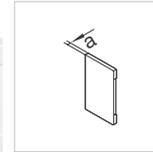

	Max. Leitungsbelegung Ø 11 mm – Füllgrad 0.5 mit/ ohne Geräteeinbau	Unterteil	Oberteil	Endstück	Inneneck
BR65170 	28/42	BR6517019010 reinweiß VPE 8 m PrGr T034 27,60 €/m	BR08029010 reinweiß VPE 16 m PrGr T030 6,30 €/m	BR6517069010 reinweiß VPE 1 St PrGr T040 8,80 €/St Maß a = 7 mm	BR6517049010 reinweiß VPE 1 St PrGr T040 42,50 €/St Maß a = 250 mm
	28/42	BR6517019001 cremeweiß VPE 8 m PrGr T034 27,60 €/m	BR08029001 cremeweiß VPE 16 m PrGr T030 6,30 €/m	BR6517069001 cremeweiß VPE 1 St PrGr T040 8,80 €/St Maß a = 7 mm	BR6517049001 cremeweiß VPE 1 St PrGr T040 42,50 €/St Maß a = 250 mm
	28/42	BR6517017035 lichtgrau VPE 8 m PrGr T034 27,60 €/m	BR08027035 lichtgrau VPE 16 m PrGr T030 6,30 €/m	BR6517067035 lichtgrau VPE 1 St PrGr T040 8,80 €/St Maß a = 7 mm	BR6517047035 lichtgrau VPE 1 St PrGr T040 42,50 €/St Maß a = 250 mm
	28/42	BR6517019011 graphitschwarz VPE 8 m PrGr T034 35,80 €/m	BR08029011 graphitschwarz VPE 16 m PrGr T034 8,20 €/m	BR6517069011 graphitschwarz VPE 1 St PrGr T040 11,50 €/St Maß a = 7 mm	BR6517049011 graphitschwarz VPE 1 St PrGr T040 55,20 €/St Maß a = 250 mm

Lieferlänge

2000 mm
Sonderlängen auf Anfrage
bis max. 6000 mm

Lieferform

Grundprofil, 2 Kupplungen je 2 Meter, Oberteil separat

Hinweis

Bei der Deckenmontage von Kanalsystemen sind die Oberteile gegebenenfalls zusätzlich zu befestigen.

Geräteeinbaudosen

für UP-Einsätze **mit Rahmen des Schalterherstellers:**
- G2850 - frontrastender Geräteeinbau
- GLS5500 - C-Profil Geräteeinbau

Geräteeinbaudosen

für UP-Einsätze **ohne Rahmen des Schalterherstellers**
oder für **Schalter und Taster Berker mit Rahmenblende modular:**
- GLT4001 - frontrastender Geräteeinbau
- GLT5000 - C-Profil Geräteeinbau

▶ Seite 42

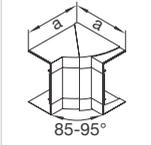
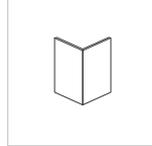
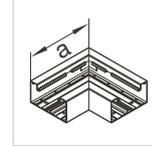
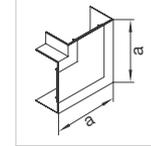
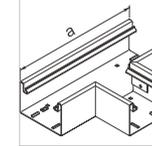
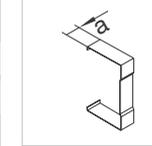
							
Innereck verstellbar	Außeneck	Abdeckung für Außeneck	Außeneck verstellbar	Flachwinkel	Flachwinkel schnitt-kaschierend	T-Stück	Schnitt-kaschierung
PC - ABS	PVC	PVC	PC - ABS	PVC	PC - ABS	PVC	Stahlblech
BR651704H9010 reinweiß VPE 1 St PrGr T040 29,70 €/St	BR6517039010 reinweiß VPE 1 St PrGr T040 42,30 €/St	BR0802A9010 reinweiß VPE 1 St PrGr T040 13,90 €/St	BR651703H9010 reinweiß VPE 1 St PrGr T040 28,80 €/St	BR6517059010 reinweiß VPE 1 St PrGr T040 44,00 €/St	BR651705H9010 reinweiß VPE 1 St PrGr T040 30,80 €/St	BR6517089010 reinweiß VPE 1 St PrGr T040 45,10 €/St	BR6517079010 reinweiß VPE 1 St PrGr T040 10,30 €/St
Maß a = 143 mm	Maß a = 250 mm		Maß a = 37 mm	Maß a = 250 mm	Maß a = 205 mm	Maß a = 250 mm	Maß a = 25 mm
BR651704H9001 cremeweiß VPE 1 St PrGr T040 29,70 €/St	BR6517039001 cremeweiß VPE 1 St PrGr T040 42,30 €/St	BR0802A9001 cremeweiß VPE 1 St PrGr T040 13,90 €/St	BR651703H9001 cremeweiß VPE 1 St PrGr T040 28,80 €/St	BR6517059001 cremeweiß VPE 1 St PrGr T040 44,00 €/St	BR651705H9001 cremeweiß VPE 1 St PrGr T040 30,80 €/St	BR6517089001 cremeweiß VPE 1 St PrGr T040 45,10 €/St	BR6517079001 cremeweiß VPE 1 St PrGr T040 10,30 €/St
Maß a = 143 mm	Maß a = 250 mm		Maß a = 37 mm	Maß a = 250 mm	Maß a = 205 mm	Maß a = 250 mm	Maß a = 25 mm
BR651704H7035 lichtgrau VPE 1 St PrGr T040 29,70 €/St	BR6517037035 lichtgrau VPE 1 St PrGr T040 42,30 €/St	BR0802A7035 lichtgrau VPE 1 St PrGr T040 13,90 €/St	BR651703H7035 lichtgrau VPE 1 St PrGr T040 28,80 €/St	BR6517057035 lichtgrau VPE 1 St PrGr T040 44,00 €/St	BR651705H7035 lichtgrau VPE 1 St PrGr T040 30,80 €/St	BR6517087035 lichtgrau VPE 1 St PrGr T040 45,10 €/St	BR6517077035 lichtgrau VPE 1 St PrGr T040 10,30 €/St
Maß a = 143 mm	Maß a = 250 mm		Maß a = 37 mm	Maß a = 250 mm	Maß a = 205 mm	Maß a = 250 mm	Maß a = 25 mm
	BR6517039011 graphitschwarz VPE 1 St PrGr T040 54,90 €/St	BR0802A9011 graphitschwarz VPE 1 St PrGr T040 18,10 €/St		BR6517059011 graphitschwarz VPE 1 St PrGr T040 57,20 €/St		BR6517089011 graphitschwarz VPE 1 St PrGr T040 58,50 €/St	BR6517079011 graphitschwarz VPE 1 St PrGr T040 12,90 €/St
	Maß a = 250 mm			Maß a = 250 mm		Maß a = 250 mm	Maß a = 25 mm

tehalit.BR Kanalhöhe 70 mm zweizügig, Oberteil 2 x 80 mm, frontrastender Geräteeinbau



tehalit.BRN
tehalit.BR

- Frontrastender Geräteeinbau
- Geschlossenes Profil mit 2 x 80 mm Oberteil
- Geräteeinbau in zwei Ebenen
- Zwei Kammern zum getrennten Verlegen von Energie- und Datenleitungen
- Bodenlochung im Abstand von 50 mm für Konsolen- und 200 mm für Wandmontage
- Grundprofil mit vormontierten Kupplungen zur mechanischen Verbindung und einfaches Ausrichten bei Ein-Mann-Montage
- Formteile aus Grundprofil oder Haubenformteile aus PC/ABS halogenfrei
- Grundprofil mit zusätzl. C-Profil

Lieferfarben

- RAL 9010, reinweiß
- RAL 9001, cremeweiß
- RAL 7035, lichtgrau
- RAL 9011, graphitschwarz

Material Profile

PVC

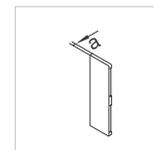

	Max. Leitungsbelegung Ø 11 mm – Füllgrad 0.5 mit/ ohne Geräteeinbau	Unterteil	Oberteil	Endstück
BR65210D 	23/50	BR652101D9010 reinweiß VPE 8 m PrGr T034 40,10 €/m	BR08029010 reinweiß VPE 16 m PrGr T030 6,30 €/m	BR652106D9010 reinweiß VPE 1 St PrGr T040 16,60 €/St Maß a = 7 mm
	23/50	BR652101D9001 cremeweiß VPE 8 m PrGr T034 40,10 €/m	BR08029001 cremeweiß VPE 16 m PrGr T030 6,30 €/m	BR652106D9001 cremeweiß VPE 1 St PrGr T040 16,60 €/St Maß a = 7 mm
	23/50	BR652101D7035 lichtgrau VPE 8 m PrGr T034 40,10 €/m	BR08027035 lichtgrau VPE 16 m PrGr T030 6,30 €/m	BR652106D7035 lichtgrau VPE 1 St PrGr T040 16,60 €/St Maß a = 7 mm
	23/50	BR652101D9011 graphitschwarz VPE 8 m PrGr T034 52,10 €/m	BR08029011 graphitschwarz VPE 16 m PrGr T034 8,20 €/m	BR652106D9011 graphitschwarz VPE 1 St PrGr T040 21,60 €/St Maß a = 7 mm

Lieferlänge

2000 mm
Sonderlängen auf Anfrage
bis max. 6000 mm

Lieferform

Grundprofil, 2 Kupplungen je 2 Meter, Oberteil separat

Hinweis

Bei der Deckenmontage von Kanalsystemen sind die Oberteile gegebenenfalls zusätzlich zu befestigen. Oberteil und Abdeckung für Außeneck wird zweimal benötigt.

Geräteeinbaudosen

für UP-Einsätze **mit Rahmen des Schalterherstellers:**
- G2850 - frontrastender Geräteeinbau
- GLS5500 - C-Profil Geräteeinbau

Geräteeinbaudosen

für UP-Einsätze **ohne Rahmen des Schalterherstellers**
oder für Schalter und Taster Berker mit Rahmenblende modular:
- GLT4001 - frontrastender Geräteeinbau
- GLT5000 - C-Profil Geräteeinbau

▶ Seite 42

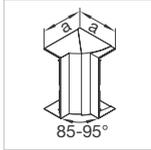
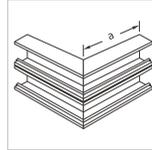
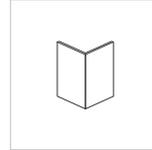
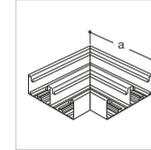
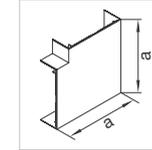
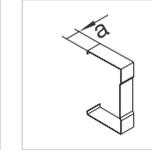
							
Inneneck	Inneneck verstellbar	Außeneck	Abdeckung für Außeneck	Außeneck verstellbar	Flachwinkel	Flachwinkel schnitt-kaschierend	Schnitt-kaschierung
PVC	PC - ABS	PVC	PVC	PC - ABS	PVC	PC - ABS	Stahlblech
BR652104D9010 reinweiß VPE 1 St PrGr T040 49,30 €/St	BR652104DH9010 reinweiß VPE 1 St PrGr T040 32,10 €/St	BR652103D9010 reinweiß VPE 1 St PrGr T040 52,00 €/St	BR0802A9010 reinweiß VPE 1 St PrGr T040 13,90 €/St	BR652103DH9010 reinweiß VPE 1 St PrGr T040 30,70 €/St	BR652105D9010 reinweiß VPE 1 St PrGr T040 71,80 €/St	BR652105DH9010 reinweiß VPE 1 St PrGr T040 32,30 €/St	BR652107D9010 reinweiß VPE 1 St PrGr T040 14,20 €/St
Maß a = 250 mm	Maß a = 143 mm	Maß a = 250 mm		Maß a = 37 mm	Maß a = 250 mm	Maß a = 266 mm	Maß a = 25 mm
BR652104D9001 cremeweiß VPE 1 St PrGr T040 49,30 €/St	BR652104DH9001 cremeweiß VPE 1 St PrGr T040 32,10 €/St	BR652103D9001 cremeweiß VPE 1 St PrGr T040 52,00 €/St	BR0802A9001 cremeweiß VPE 1 St PrGr T040 13,90 €/St	BR652103DH9001 cremeweiß VPE 1 St PrGr T040 30,70 €/St	BR652105D9001 cremeweiß VPE 1 St PrGr T040 71,80 €/St	BR652105DH9001 cremeweiß VPE 1 St PrGr T040 32,30 €/St	BR652107D9001 cremeweiß VPE 1 St PrGr T040 14,20 €/St
Maß a = 250 mm	Maß a = 143 mm	Maß a = 250 mm		Maß a = 37 mm	Maß a = 250 mm	Maß a = 266 mm	Maß a = 25 mm
BR652104D7035 lichtgrau VPE 1 St PrGr T040 49,30 €/St	BR652104DH7035 lichtgrau VPE 1 St PrGr T040 32,10 €/St	BR652103D7035 lichtgrau VPE 1 St PrGr T040 52,00 €/St	BR0802A7035 lichtgrau VPE 1 St PrGr T040 13,90 €/St	BR652103DH7035 lichtgrau VPE 1 St PrGr T040 30,70 €/St	BR652105D7035 lichtgrau VPE 1 St PrGr T040 71,80 €/St	BR652105DH7035 lichtgrau VPE 1 St PrGr T040 32,30 €/St	BR652107D7035 lichtgrau VPE 1 St PrGr T040 14,20 €/St
Maß a = 250 mm	Maß a = 143 mm	Maß a = 250 mm		Maß a = 37 mm	Maß a = 250 mm	Maß a = 266 mm	Maß a = 25 mm
BR652104D9011 graphitschwarz VPE 1 St PrGr T040 64,20 €/St		BR652103D9011 graphitschwarz VPE 1 St PrGr T040 67,60 €/St	BR0802A9011 graphitschwarz VPE 1 St PrGr T040 18,10 €/St		BR652105D9011 graphitschwarz VPE 1 St PrGr T040 93,40 €/St		BR652107D9011 graphitschwarz VPE 1 St PrGr T040 17,90 €/St
Maß a = 250 mm		Maß a = 250 mm			Maß a = 250 mm		Maß a = 25 mm

tehalit.BR Kanalhöhe 70 mm, Oberteil 100 und 120 mm, C-Profil Geräteeinbau

tehalit.BRN
tehalit.BR

- C-Profil Geräteeinbau
- Geschlossenes Profil
- Oberteilbreiten (100, 120 mm)
- Zusätzlich 2 Kammern bei 85 mm tiefen Kanalprofilen
- Bodenlochung im Abstand von 50 mm für Konsolen- und 200 mm für Wandmontage
- Formteile aus Grundprofilen

Lieferfarben

- RAL 9010, reinweiß
- RAL 9001, cremeweiß
- RAL 7035, lichtgrau

Material

PVC

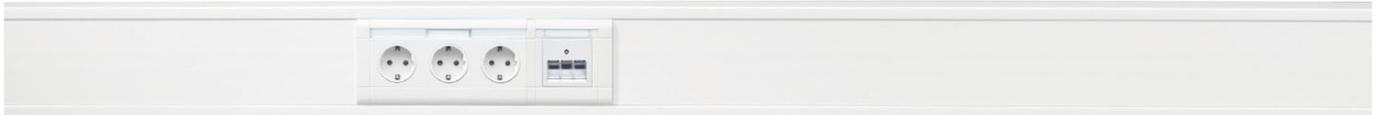

	Max. Leitungsbelegung Ø 11 mm – Füllgrad 0.5 mit/ ohne Geräteeinbau	Unterteil	Oberteil
BR70130 	16/31	BR7013019010 reinweiß VPE 12 m PrGr T030 24,30 €/m	BR7013029010 reinweiß VPE 32 m PrGr T030 10,10 €/m
	16/31	BR7013019001 cremeweiß VPE 12 m PrGr T030 24,30 €/m	BR7013029001 cremeweiß VPE 32 m PrGr T030 10,10 €/m
	16/31	BR7013017035 lichtgrau VPE 12 m PrGr T030 24,30 €/m	BR7013027035 lichtgrau VPE 32 m PrGr T030 10,10 €/m
BR70170 	26/42	BR7017019010 reinweiß VPE 8 m PrGr T030 34,70 €/m	BR7017029010 reinweiß VPE 32 m PrGr T030 11,70 €/m
	26/42	BR7017019001 cremeweiß VPE 8 m PrGr T030 34,70 €/m	BR7017029001 cremeweiß VPE 32 m PrGr T030 11,70 €/m
	26/42	BR7017017035 lichtgrau VPE 8 m PrGr T030 34,70 €/m	BR7017027035 lichtgrau VPE 32 m PrGr T030 11,70 €/m

Lieferlänge

2000 mm
Sonderlängen auf Anfrage
bis max. 6000 mm

Lieferform

Grundprofil, Oberteil separat

Hinweis

Bei der Deckenmontage von Kanalsystemen sind die Oberteile gegebenenfalls zusätzlich zu befestigen.

Geräteeinbaudosen

für UP-Einsätze **mit Rahmen des Schalterherstellers:**
- GLS5500

Geräteeinbaudosen

für UP-Einsätze **ohne Rahmen des Schalterherstellers**
oder für **Schalter und Taster Berker mit Rahmenblende modular:**
- GLT5000

▶ Seite 42

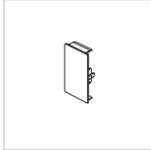
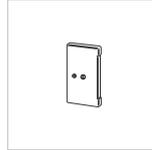
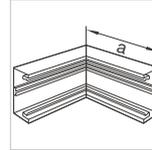
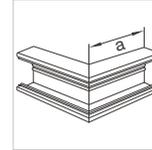
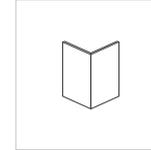
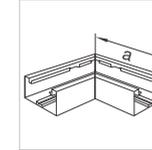
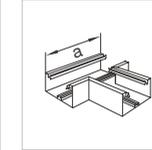
							
Kupplung	Endstück	Endstück IP54	Inneneck	Außeneck	Abdeckung für Außeneck	Flachwinkel	T-Stück
Polystyrol (PS)	PVC	Zink - Druckguß	PVC	PVC	PVC	PVC	PVC
L2554 farblos VPE 1 Paar PrGr T040 4,05 €/Paar	M55739010 reinweiß VPE 1 St PrGr T040 8,60 €/St	L61349010 reinweiß VPE 1 St PrGr T040 30,70 €/St	L87719010 reinweiß VPE 8 St PrGr T040 30,70 €/St	L87729010 reinweiß VPE 5 St PrGr T040 26,80 €/St	L87789010 reinweiß VPE 5 St PrGr T040 14,40 €/St	L87759010 reinweiß VPE 12 St PrGr T040 35,40 €/St	L87769010 reinweiß VPE 4 St PrGr T040 35,70 €/St
			Maß a = 250 mm	Maß a = 250 mm		Maß a = 250 mm	Maß a = 250 mm
L2554 farblos VPE 1 Paar PrGr T040 4,05 €/Paar	M55739001 cremeweiß VPE 1 St PrGr T040 8,60 €/St	L61349001 cremeweiß VPE 1 St PrGr T040 30,70 €/St	L87719001 cremeweiß VPE 8 St PrGr T040 30,70 €/St	L87729001 cremeweiß VPE 5 St PrGr T040 26,80 €/St	L87789001 cremeweiß VPE 5 St PrGr T040 14,40 €/St	L87759001 cremeweiß VPE 12 St PrGr T040 35,40 €/St	L87769001 cremeweiß VPE 4 St PrGr T040 35,70 €/St
			Maß a = 250 mm	Maß a = 250 mm		Maß a = 250 mm	Maß a = 250 mm
L2554 farblos VPE 1 Paar PrGr T040 4,05 €/Paar	M55737035 lichtgrau VPE 1 St PrGr T040 8,60 €/St	L61347035 lichtgrau VPE 1 St PrGr T040 30,70 €/St	L87717035 lichtgrau VPE 8 St PrGr T040 30,70 €/St	L87727035 lichtgrau VPE 5 St PrGr T040 26,80 €/St	L87787035 lichtgrau VPE 5 St PrGr T040 14,40 €/St	L87757035 lichtgrau VPE 12 St PrGr T040 35,40 €/St	L87767035 lichtgrau VPE 4 St PrGr T040 35,70 €/St
			Maß a = 250 mm	Maß a = 250 mm		Maß a = 250 mm	Maß a = 250 mm
L2558 farblos VPE 1 Set PrGr T040 4,10 €/Set	M56139010 reinweiß VPE 1 St PrGr T040 8,90 €/St	L61449010 reinweiß VPE 1 St PrGr T040 27,50 €/St	L91019010 reinweiß VPE 6 St PrGr T040 43,00 €/St	L91029010 reinweiß VPE 4 St PrGr T040 42,80 €/St	L92889010 reinweiß VPE 5 St PrGr T040 14,50 €/St	L91059010 reinweiß VPE 14 St PrGr T040 44,50 €/St	L91069010 reinweiß VPE 4 St PrGr T040 45,60 €/St
			Maß a = 250 mm	Maß a = 250 mm		Maß a = 250 mm	Maß a = 250 mm
L2558 farblos VPE 1 Set PrGr T040 4,10 €/Set	M56139001 cremeweiß VPE 1 St PrGr T040 8,90 €/St	L61449001 cremeweiß VPE 1 St PrGr T040 27,50 €/St	L91019001 cremeweiß VPE 6 St PrGr T040 43,00 €/St	L91029001 cremeweiß VPE 4 St PrGr T040 42,80 €/St	L92889001 cremeweiß VPE 5 St PrGr T040 14,50 €/St	L91059001 cremeweiß VPE 14 St PrGr T040 44,50 €/St	L91069001 cremeweiß VPE 4 St PrGr T040 45,60 €/St
			Maß a = 250 mm	Maß a = 250 mm		Maß a = 250 mm	Maß a = 250 mm
L2558 farblos VPE 1 Set PrGr T040 4,10 €/Set	M56137035 lichtgrau VPE 1 St PrGr T040 8,90 €/St	L61447035 lichtgrau VPE 1 St PrGr T040 27,50 €/St	L91017035 lichtgrau VPE 6 St PrGr T040 43,00 €/St	L91027035 lichtgrau VPE 4 St PrGr T040 42,80 €/St	L92887035 lichtgrau VPE 5 St PrGr T040 14,50 €/St	L91057035 lichtgrau VPE 14 St PrGr T040 44,50 €/St	L91067035 lichtgrau VPE 4 St PrGr T040 45,60 €/St
			Maß a = 250 mm	Maß a = 250 mm		Maß a = 250 mm	Maß a = 250 mm

tehalit.BR Kanalhöhe 85 mm, Oberteil 100 und 120 mm, C-Profil Geräteeinbau



tehalit.BRN
tehalit.BR

- C-Profil Geräteeinbau
- Geschlossenes Profil
- Oberteilbreiten (100, 120 mm)
- Zusätzlich 2 Kammern bei 85 mm tiefen Kanalprofilen
- Bodenlochung im Abstand von 50 mm für Konsolen- und 200 mm für Wandmontage
- Formteile aus Grundprofilen

Lieferfarben

- RAL 9010, reinweiß
- RAL 9001, cremeweiß
- RAL 7035, lichtgrau

Material

PVC

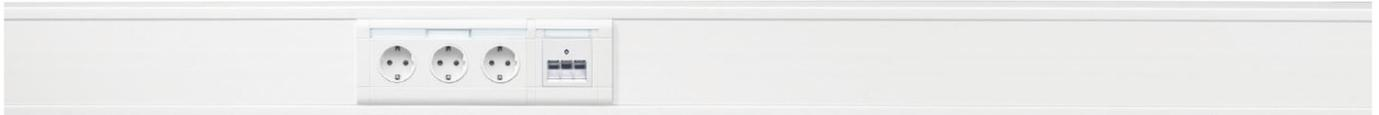

		Max. Leitungsbelegung Ø 11 mm – Füllgrad 0.5 mit/ ohne Geräteeinbau	Unterteil	Oberteil
	BR85130	26/41	BR8513019010 reinweiß VPE 8 m PrGr T030 35,50 €/m	BR7013029010 reinweiß VPE 32 m PrGr T030 10,10 €/m
		26/41	BR8513019001 cremeweiß VPE 8 m PrGr T030 35,50 €/m	BR7013029001 cremeweiß VPE 32 m PrGr T030 10,10 €/m
		26/41	BR8513017035 lichtgrau VPE 8 m PrGr T030 35,50 €/m	BR7013027035 lichtgrau VPE 32 m PrGr T030 10,10 €/m
	BR85170	39/54	BR8517019010 reinweiß VPE 8 m PrGr T030 46,60 €/m	BR7017029010 reinweiß VPE 32 m PrGr T030 11,70 €/m
		39/54	BR8517019001 cremeweiß VPE 8 m PrGr T030 46,60 €/m	BR7017029001 cremeweiß VPE 32 m PrGr T030 11,70 €/m
		39/54	BR8517017035 lichtgrau VPE 8 m PrGr T030 46,60 €/m	BR7017027035 lichtgrau VPE 32 m PrGr T030 11,70 €/m

Lieferlänge

2000 mm
Sonderlängen auf Anfrage
bis max. 6000 mm

Lieferform

Grundprofil, Oberteil separat

Hinweis

Bei der Deckenmontage von Kanalsystemen sind die Oberteile gegebenenfalls zusätzlich zu befestigen.

Geräteeinbaudosen

für UP-Einsätze **mit Rahmen des Schalterherstellers:**
- GLS5500

Geräteeinbaudosen

für UP-Einsätze **ohne Rahmen des Schalterherstellers**
oder für **Schalter und Taster Berker mit Rahmenblende modular:**
- GLT5000

► Seite 42

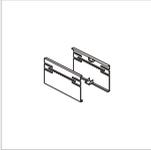
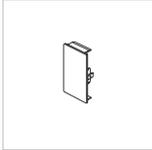
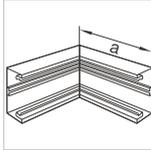
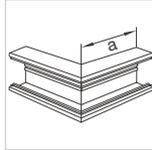
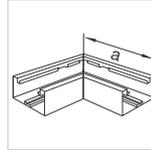
						
Kupplung	Endstück	Inneneck	Außeneck	Abdeckung für Außeneck	Flachwinkel	T-Stück
Polystyrol (PS)	PVC	PVC	PVC	PVC	PVC	PVC
L2354 farblos VPE 1 Paar PrGr T040 4,60 €/Paar	L23539010 reinweiß VPE 1 St PrGr T040 11,30 €/St	R88519010 reinweiß VPE 7 St PrGr T040 39,80 €/St	R88529010 reinweiß VPE 5 St PrGr T040 34,70 €/St	L87789010 reinweiß VPE 5 St PrGr T040 14,40 €/St	R88559010 reinweiß VPE 10 St PrGr T040 45,40 €/St	R88569010 reinweiß VPE 4 St PrGr T040 46,30 €/St
		Maß a = 250 mm	Maß a = 250 mm		Maß a = 250 mm	Maß a = 250 mm
L2354 farblos VPE 1 Paar PrGr T040 4,60 €/Paar	L23539001 cremeweiß VPE 1 St PrGr T040 11,30 €/St	R88519001 cremeweiß VPE 7 St PrGr T040 39,80 €/St	R88529001 cremeweiß VPE 5 St PrGr T040 34,70 €/St	L87789001 cremeweiß VPE 5 St PrGr T040 14,40 €/St	R88559001 cremeweiß VPE 10 St PrGr T040 45,40 €/St	R88569001 cremeweiß VPE 4 St PrGr T040 46,30 €/St
		Maß a = 250 mm	Maß a = 250 mm		Maß a = 250 mm	Maß a = 250 mm
L2354 farblos VPE 1 Paar PrGr T040 4,60 €/Paar	L23537035 lichtgrau VPE 1 St PrGr T040 11,30 €/St	R88517035 lichtgrau VPE 7 St PrGr T040 39,80 €/St	R88527035 lichtgrau VPE 5 St PrGr T040 34,70 €/St	L87787035 lichtgrau VPE 5 St PrGr T040 14,40 €/St	R88557035 lichtgrau VPE 10 St PrGr T040 45,40 €/St	R88567035 lichtgrau VPE 4 St PrGr T040 46,30 €/St
		Maß a = 250 mm	Maß a = 250 mm		Maß a = 250 mm	Maß a = 250 mm
L2559 farblos VPE 1 Set PrGr T040 4,60 €/Set	L23639010 reinweiß VPE 1 St PrGr T040 11,90 €/St	R88619010 reinweiß VPE 6 St PrGr T040 51,70 €/St	R88629010 reinweiß VPE 4 St PrGr T040 51,50 €/St	L92889010 reinweiß VPE 5 St PrGr T040 14,50 €/St	R88659010 reinweiß VPE 8 St PrGr T040 53,20 €/St	R88669010 reinweiß VPE 9 St PrGr T040 55,00 €/St
		Maß a = 250 mm	Maß a = 250 mm		Maß a = 250 mm	Maß a = 250 mm
L2559 farblos VPE 1 Set PrGr T040 4,60 €/Set	L23639001 cremeweiß VPE 1 St PrGr T040 11,90 €/St	R88619001 cremeweiß VPE 6 St PrGr T040 51,70 €/St	R88629001 cremeweiß VPE 4 St PrGr T040 51,50 €/St	L92889001 cremeweiß VPE 5 St PrGr T040 14,50 €/St	R88659001 cremeweiß VPE 8 St PrGr T040 53,20 €/St	R88669001 cremeweiß VPE 9 St PrGr T040 55,00 €/St
		Maß a = 250 mm	Maß a = 250 mm		Maß a = 250 mm	Maß a = 250 mm
L2559 farblos VPE 1 Set PrGr T040 4,60 €/Set	L23637035 lichtgrau VPE 1 St PrGr T040 11,90 €/St	R88617035 lichtgrau VPE 6 St PrGr T040 51,70 €/St	R88627035 lichtgrau VPE 4 St PrGr T040 51,50 €/St	L92887035 lichtgrau VPE 5 St PrGr T040 14,50 €/St	R88657035 lichtgrau VPE 8 St PrGr T040 53,20 €/St	R88667035 lichtgrau VPE 9 St PrGr T040 55,00 €/St
		Maß a = 250 mm	Maß a = 250 mm		Maß a = 250 mm	Maß a = 250 mm

PVC-Trennwand

Zur zusätzlichen Systemtrennung zwischen Energie- und Datenleitungen

Doppelte PVC-Trennwand

Für mehr Leitungsführungsebenen und Systemtrennung

Metall-Trennwand

Sehr stabile Ausführung und zusätzliche Abschirmung

Halter für Trennwände

Zum Sichern der Trennwände gegen Herausrutschen, besonders bei vertikaler Montage

Klammer für Leitungsrückhalt

Bei Überkopfmontage oder vertikaler Montage können die Leitungen während der Montage ohne Deckel gehalten werden

Wandanschlussblende

Die Wandanschlussblenden dienen zum sauberen Abdecken der Mauerdurchbrüche. Zwei Ausführungen für direkte Wandmontage oder Konsolenmontage.

tehalit.BRN
tehalit.BR



Trennwand, 1-fach, PVC

Länge: 2000 mm

Zur zusätzlichen Systemtrennung zwischen Energie- und Datenleitungen.

Bezeichnung	Werkstoff	VPE	PrGr	Preis	Best.Nr.
Trennwand PVC zu BR/N/A/S mit C-Profil	PVC	40	T020	4,55 €/m	M1043

M1043



Trennwand, 2-fach, PVC

Länge: 2000 mm

Zur zusätzlichen Systemtrennung zwischen Energie- und Datenleitungen.

Bezeichnung	Werkstoff	VPE	PrGr	Preis	Best.Nr.
Trennwand 2-fach PVC zu BR mit C-Profil	PVC	40	T040	8,80 €/m	M1257

M1257



Trennwand, 1-fach, PC/ABS halogenfrei

Länge: 2000 mm

Zur zusätzlichen Systemtrennung zwischen Energie- und Datenleitungen. Besonders geeignet für die senkrechte Montage.

Bezeichnung	Werkstoff	VPE	PrGr	Preis	Best.Nr.
Trennwand hfr für Kanäle mit C-Profil	PC - ABS	40	T040	8,00 €/m ★	BRHT

BRHT



Trennwand, 1-fach, Stahlblech verzinkt

Länge: 2000 mm

Zur zusätzlichen Systemtrennung zwischen Energie- und Datenleitungen. Erdungsmaßnahmen beachten.

Bezeichnung	Werkstoff	VPE	PrGr	Preis	Best.Nr.
Trennwand Stahl zu BR/A/H/S mit C-Profil	Stahl	32	T020	12,60 €/m	L6477VERZ

L6477VERZ

Halter für Trennwand, Stahlblech verzinkt

Sicherer Halt der Trennwand bei Vertikal- und Überkopfmontage.
Einfache Montage und Demontage des Halters mit Standardschraubendreher

Bezeichnung	Werkstoff	VPE	PrGr	Preis	Best.Nr.
Halter f Trennwände BR/A/H/S m C-Profil	Stahl	40	T040	1,93 €/St	L6705BCHR



L6705BCHR

tehalit.BR
tehalit.BR

Kupplung, PC/ABS

Ersatzteil

Bezeichnung	Werkstoff	VPE	PrGr	Preis	Best.Nr.
Kupplung Paar hfr BR 65x100/130/170/210D	Polystyrol (PS)	1	T040	2,85 €/Set	BR65X9



BR65X9

Set Bolzen und Kabelrückhalteklammer für Kanäle mit C-Profil, PC/ABS halogenfrei

Bezeichnung	Werkstoff	VPE	PrGr	Preis	Best.Nr.
4 x Bolzen m. Kabelrückhalt hfr C-Profil	PC - ABS	1	T040	6,20 €/Set ★	BRTB

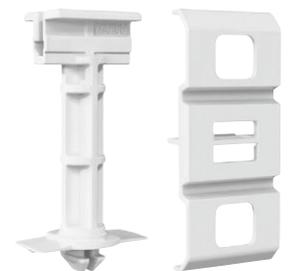

BRTB

Kabelrückhalteklammer, PC/ABS halogenfrei

Bezeichnung	Werkstoff	VPE	PrGr	Preis	Best.Nr.
Kabelrückhalteklammer hfr für OT 80mm	Polyamid (PA)	10	T040	1,03 €/St ★	BRKL



BRKL

Klammer für Leitungsrückhalt, Stahlblech chromatiert

Werkstoff:

Stahl

L4253BCHR für Deckelspur 80 mm
L4254BCHR für Deckelspur 100 mm
L4255BCHR für Deckelspur 120 mm

Bezeichnung	VPE	PrGr	Preis	Best.Nr.
Klammer Stahl BR/A/S Oberteil 80mm	80	T040	4,55 €/St	L4253BCHR
Klammer Stahl BR/H Oberteil 100mm	70	T040	5,10 €/St	L4254BCHR
Klammer Stahl BR/A/H/S Oberteil 120mm	50	T040	5,50 €/St	L4255BCHR



L4253BCHR



BR65100W9010

Wandanschlussblenden, Stahlblech verzinkt

Wandmontage

BR65100Wxxxx für BR65100
BR65130Wxxxx für BR65130
BR65170Wxxxx für BR65170
BR65210DWxxxx für BR65210D

Kanalhöhe	Kanalbreite	Farbe	Werkstoff	VPE	PrGr	Preis	Best.Nr.
68 mm	100 mm	reinweiß	Stahlblech	1	T040	18,30 €/St	★ BR65100W9010
68 mm	100 mm	cremeweiß	Stahlblech	1	T040	18,30 €/St	★ BR65100W9001
68 mm	100 mm	lichtgrau	Stahlblech	1	T040	18,30 €/St	★ BR65100W7035
68 mm	100 mm	schwarz	Stahlblech	1	T040	23,90 €/St	★ BR65100W9011
68 mm	130 mm	reinweiß	Stahlblech	1	T040	20,80 €/St	★ BR65130W9010
68 mm	130 mm	cremeweiß	Stahlblech	1	T040	20,80 €/St	★ BR65130W9001
68 mm	130 mm	lichtgrau	Stahlblech	1	T040	20,80 €/St	★ BR65130W7035
68 mm	130 mm	schwarz	Stahlblech	1	T040	27,10 €/St	★ BR65130W9011
68 mm	170 mm	reinweiß	Stahlblech	1	T040	23,00 €/St	★ BR65170W9010
68 mm	170 mm	cremeweiß	Stahlblech	1	T040	23,00 €/St	★ BR65170W9001
68 mm	170 mm	lichtgrau	Stahlblech	1	T040	23,00 €/St	★ BR65170W7035
68 mm	170 mm	schwarz	Stahlblech	1	T040	29,90 €/St	★ BR65170W9011
68 mm	210 mm	reinweiß	Stahlblech	1	T040	26,20 €/St	★ BR65210DW9010
68 mm	210 mm	cremeweiß	Stahlblech	1	T040	26,20 €/St	★ BR65210DW9001
68 mm	210 mm	lichtgrau	Stahlblech	1	T040	26,20 €/St	★ BR65210DW7035
68 mm	210 mm	schwarz	Stahlblech	1	T040	34,10 €/St	★ BR65210DW9011



BR100WK9010

Abschlussstück zur Wandanschlussblende, Stahlblech verzinkt

Kanalbreite	Maß a	Farbe	Werkstoff	VPE	PrGr	Preis	Best.Nr.
100 mm	7 mm	reinweiß	Stahlblech	1	T040	6,80 €/St	★ BR100WK9010
100 mm	7 mm	cremeweiß	Stahlblech	1	T040	6,80 €/St	★ BR100WK9001
100 mm	7 mm	lichtgrau	Stahlblech	1	T040	6,80 €/St	★ BR100WK7035
100 mm	7 mm	schwarz	Stahlblech	1	T040	8,80 €/St	★ BR100WK9011
130 mm	7 mm	reinweiß	Stahlblech	1	T040	7,40 €/St	★ BR130WK9010
130 mm	7 mm	cremeweiß	Stahlblech	1	T040	7,40 €/St	★ BR130WK9001
130 mm	7 mm	lichtgrau	Stahlblech	1	T040	7,40 €/St	★ BR130WK7035
130 mm	7 mm	schwarz	Stahlblech	1	T040	9,80 €/St	★ BR130WK9011
170 mm	7 mm	reinweiß	Stahlblech	1	T040	8,40 €/St	★ BR170WK9010
170 mm	7 mm	cremeweiß	Stahlblech	1	T040	8,40 €/St	★ BR170WK9001
170 mm	7 mm	lichtgrau	Stahlblech	1	T040	8,40 €/St	★ BR170WK7035
170 mm	7 mm	schwarz	Stahlblech	1	T040	10,90 €/St	★ BR170WK9011
210 mm	7 mm	reinweiß	Stahlblech	1	T040	11,70 €/St	★ BR210DWK9010
210 mm	7 mm	cremeweiß	Stahlblech	1	T040	11,70 €/St	★ BR210DWK9001
210 mm	7 mm	lichtgrau	Stahlblech	1	T040	11,70 €/St	★ BR210DWK7035
210 mm	7 mm	schwarz	Stahlblech	1	T040	15,10 €/St	★ BR210DWK9011

Wandanschlussblenden, Wandmontage, PC/ABS halogenfrei (hfr)

Wandmontage

L3314xxxx für BR70130
 L3318xxxx für BR70170
 L3330xxxx für BR85130
 L3334xxxx für BR85170

Kanalhöhe	Kanalbreite	Werkstoff	Farbe	VPE	PrGr	Preis	Best.Nr.
68 mm	130 mm	PC - ABS	reinweiß	1	T040	21,90 €/St	L33149010
68 mm	130 mm	PC - ABS	cremeweiß	1	T040	21,90 €/St	L33149001
68 mm	130 mm	PC - ABS	lichtgrau	1	T040	21,90 €/St	L33147035
68 mm	170 mm	PC - ABS	reinweiß	1	T040	24,10 €/St	L33189010
68 mm	170 mm	PC - ABS	cremeweiß	1	T040	24,10 €/St	L33189001
68 mm	170 mm	PC - ABS	lichtgrau	1	T040	24,10 €/St	L33187035
83 mm	130 mm	PC - ABS	reinweiß	1	T040	23,60 €/St	L33309010
83 mm	130 mm	PC - ABS	cremeweiß	1	T040	23,60 €/St	L33309001
83 mm	130 mm	PC - ABS	lichtgrau	1	T040	23,60 €/St	L33307035
83 mm	170 mm	PC - ABS	reinweiß	1	T040	26,40 €/St	L33349010
83 mm	170 mm	PC - ABS	cremeweiß	1	T040	26,40 €/St	L33349001
83 mm	170 mm	PC - ABS	lichtgrau	1	T040	26,40 €/St	L33347035



L33149010

tehalit.BR
tehalit.BR

Wandanschlussblenden, Konsolenmontage, PC/ABS halogenfrei (hfr)

Konsolenmontage

L3315xxxx für BR70130
 L3319xxxx für BR70170
 L3331xxxx für BR85130
 L3335xxxx für BR85170

Kanalhöhe	Kanalbreite	Werkstoff	Farbe	VPE	PrGr	Preis	Best.Nr.
68 mm	130 mm	PC - ABS	reinweiß	1	T040	24,30 €/St	L33159010
68 mm	130 mm	PC - ABS	cremeweiß	1	T040	24,30 €/St	L33159001
68 mm	130 mm	PC - ABS	lichtgrau	1	T040	24,30 €/St	L33157035
68 mm	170 mm	PC - ABS	reinweiß	1	T040	27,20 €/St	L33199010
68 mm	170 mm	PC - ABS	cremeweiß	1	T040	27,20 €/St	L33199001
68 mm	170 mm	PC - ABS	lichtgrau	1	T040	27,20 €/St	L33197035
83 mm	130 mm	PC - ABS	reinweiß	1	T040	26,80 €/St	L33319010
83 mm	130 mm	PC - ABS	cremeweiß	1	T040	26,80 €/St	L33319001
83 mm	130 mm	PC - ABS	lichtgrau	1	T040	26,80 €/St	L33317035
83 mm	170 mm	PC - ABS	reinweiß	1	T040	29,40 €/St	L33359010
83 mm	170 mm	PC - ABS	cremeweiß	1	T040	29,40 €/St	L33359001
83 mm	170 mm	PC - ABS	lichtgrau	1	T040	29,40 €/St	L33357035



L33159010

Montagehinweis

Demontage der Seitenoberteile PVC und halogenfrei

tehalit.BRN
tehalit.BR

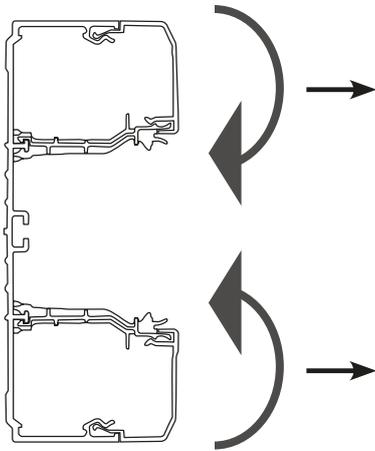

Grundprofilverbinder G1720

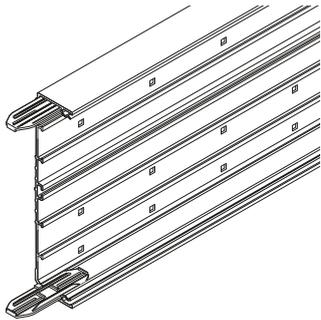

- Ein-Mann-Montage durch Verbinden der Profile mit Hilfe der Grundprofilträger
- Auch bei Eckanschluss

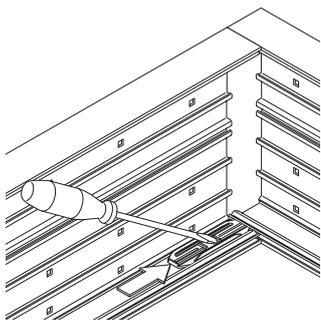
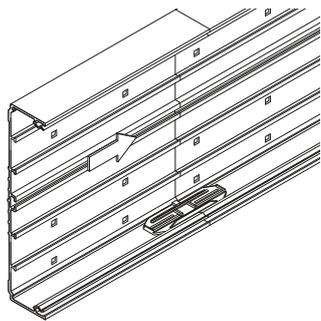

Kabelrückhalt mit Grundprofil-Klammer G1800/G1800R

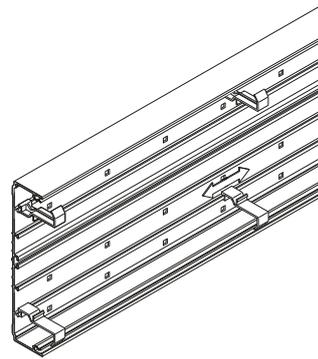

- 5 Stk/m Kanal werden ab der Kanalbreite 170 mm mitgeliefert, sind aber auch separat lieferbar.
- verhindert das Herausfallen der Kabel während der Installation
- frei auf dem Profil verschiebbar

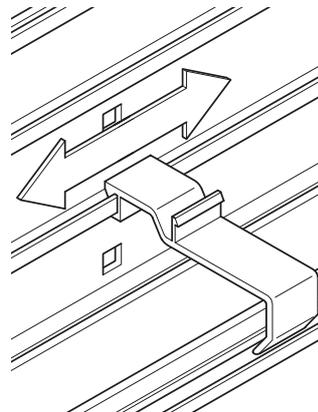

Kabelrückhalt mit Grundprofil-Klammer geschlossen G1813

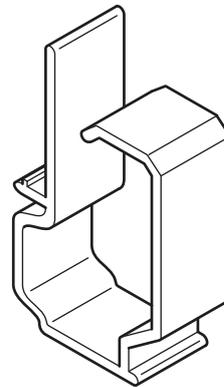

- geschlossene Grundprofilklammern G1813, G1817, G1821

Max. Leitungsbelegung in Kanälen, Füllgrad 0,5

Fassungsvermögen tehalit.BRN | BR - Geräteeinbau

Kanalbezeichnung	Kabeltypen					
	Lichtwellenleiter duplex Ø 2,8 x 5,6 mm	J-Y(ST)Y 4 x 2 x 0,6 Ø 6,9 mm	KS-02YSCY n x 2 x AWG 22/1 PIMF-100 Ohm Ø 8,2 mm	NYM-J3 x 1,5 Ø 10 mm	NYM-J5 x 2,5 Ø 12,2 mm	NYM-J4 x 10 Ø 17,7 mm
BRN70110	102	34	24	16	10	6
BRN70130	124	42	30	20	14	6
BRN70170	214	70	50	34	22	10
BRN70210	304	100	70	48	32	16
BR65100	77	25	18	12	8	4
BR65130	140	46	33	22	15	7
BR65170	214	70	50	34	22	10
BR65210D	178	58	42	28	18	9
BR70130	124	42	30	20	14	6
BR70170	214	70	50	34	22	10
BR85130	191	63	45	29	20	10
BR85170	304	100	70	48	32	16

Montagezeiten Installationskanäle

Kanaltyp	Kanalverlegung in min/m	Kabel einlegen in min/m	
BR Brüstungskanalsystem	BRN70110	10,5	
	BRN70130	8,5	
	BRN70170	8,5	
	BRN70210	9	
	BR65100	10,5	
	BR65130	11	
	BR65170	12	
	BR65210D	13	
	BR70130	11	
	BR70170	12	
	BR85130	12	
	BR85170	13	
	Trennwand	1,5	
Brüstungsverkleidung		Montage in min/m	
	Konsolen inklusive Lamellenverkleidung waagrecht: Tiefe 50-160 mm		30
	Konsolen inklusive Lamellenverkleidung waagrecht: Tiefe 200-300 mm		31
	Lamellenverkleidung senkrecht		42
	Paneelenverkleidung senkrecht		30
	Richtwert komplette Installation von Kanal mit Konsolen und Lamellen		72
	Richtwert komplette Installation von Kanal mit Konsolen und Paneelen		60
	Konsole montieren		7,25/St.

Schallbarriere

Schallbarriere L5804

Maximale Füllung bei leerem Kanal

Kanaltypen	Zopfzahl	Kanaltypen	Zopfzahl
BRN70110	11	BR65100	10
BRN70130	13	BR65130	13
BRN70170	15	BR65170	15
BRN70210	20	BR65210D	20
		BR70130	13
		BR70170	15
		BR85130	16
		BR85170	19

2K-Silikon-Brandschutzschaum S90 Bedarfstabelle Kabelabschottung

Kanaltyp	Volumen in cm ³	Kanal ohne Leitungsbelegung	Kanal mit maximaler Leitungsbelegung	Kanaltyp	Volumen in cm ³	Kanal ohne Leitungsbelegung	Kanal mit maximaler Leitungsbelegung
BRN70110	1.055	0,6 Set	0,5 Dose	BR65100	1.050	0,5 Set	0,5 Dose
BRN70130	1.365	0,7 Set	0,6 Dose	BR65130	1.365	0,7 Set	0,6 Dose
BRN70170A	1.785	0,9 Set	0,8 Dose	BR65170	1.785	0,9 Set	0,8 Dose
BRN70210	2.205	1,0 Set + 0,1 Dose	1,0 Dose	BR65210D	2.205	1 Set	0,1 Dose
BRN90170	2.295	1,0 Set + 0,1 Dose	1,0 Dose	BR70130	1.365	0,7 Set	0,6 Dose
				BR70170	1.785	0,9 Set	0,8 Dose
				BR85130	1.658	0,8 Set	0,7 Dose
				BR85170	1.403	0,7 Set	0,6 Dose

Brüstungskanal- systeme Kunststoff halogenfrei tehalit.BRHN | BRH

Zwei Systeme – ein Vorteil. Die Brüstungskanalsysteme tehalit.BRH und tehalit.BRHN sind aus halogenfreiem Material gefertigt. Sie bieten Sicherheitsstandards, die nicht halogenfreiem Kunststoff überlegen sind. Ihr Einsatz empfiehlt sich überall dort, wo dem Schutz von Gebäuden und Sachwerten erhöhte Bedeutung zukommt. Folgeschäden eines Brandes werden vermieden oder verringert – z. B. Schäden durch aggressive Säuren, die bei der Reaktion von Halogenen mit Löschwasser typischerweise entstehen.



Systemübersicht	46
tehalit.BRHN Kanalhöhe 70 mm, C-Profil Geräteeinbau	50
tehalit.BRHN Ersatzteile und Zubehör	52
tehalit.BRH Kanalhöhe 70 mm, C-Profil Geräteeinbau	54
tehalit.BRH Ersatzteile und Zubehör	56
Technik	58

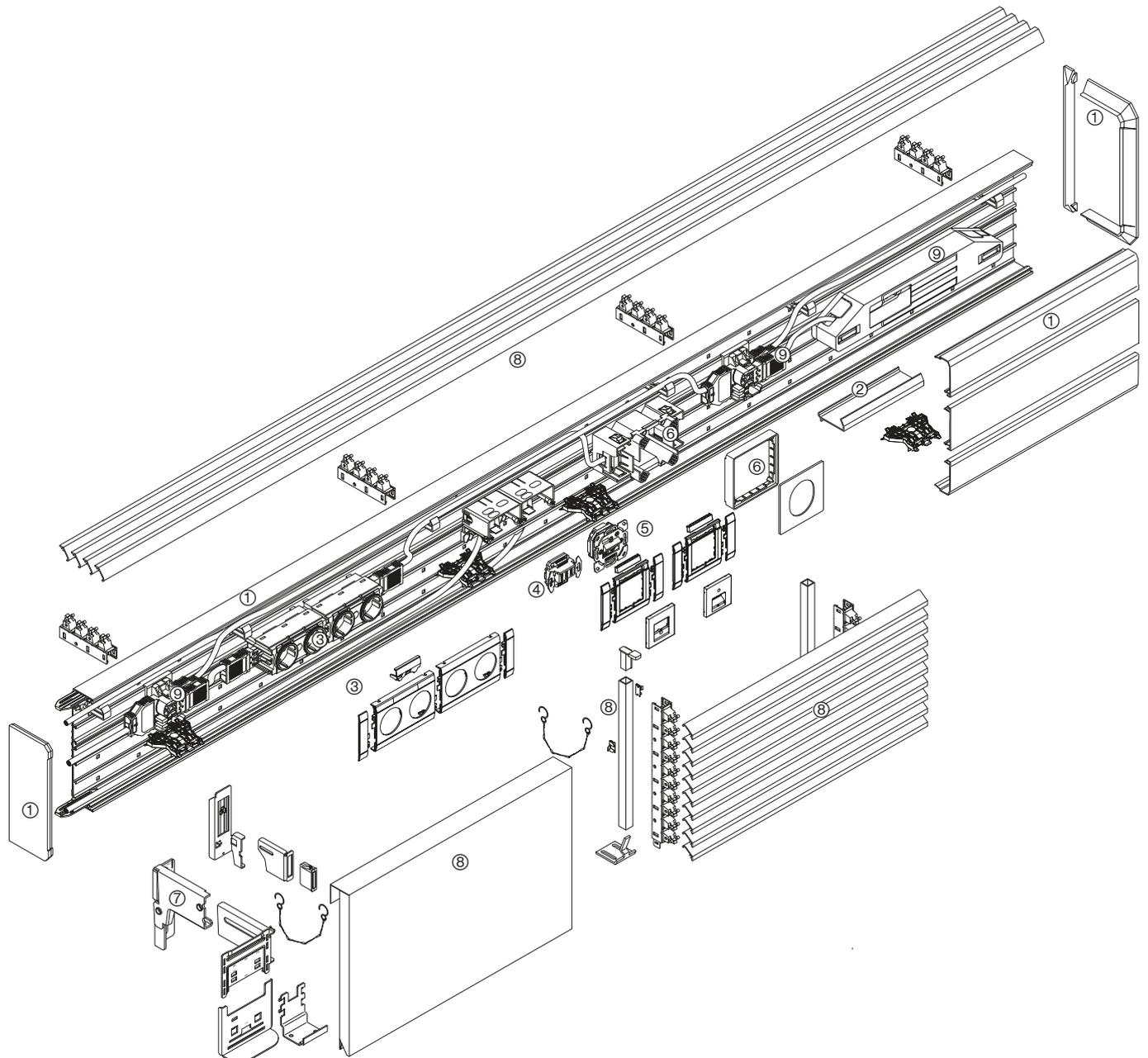

tehalit.BRHN

- ① Kanalprofile und Formteile
- ② Kanalzubehör
- ③ Steckdosen, Überspannungsschutz
- ④ Telefon- und BK-/Sat-Anschlussdosen
- ⑤ Datenanschlussdosen
- ⑥ Geräteeinbaudose für CEE Geräte bis 32 A
- ⑦ Konsolen
- ⑧ Brüstungsverkleidung
- ⑨ Dezentrale Absicherung, Energiebus

Kanäle	Kanalhöhe mm	Kanalbreite mm	Oberteil mm	Max. Leitungs- belegung Ø 11 mm - Füllgrad 0.5 mit/ohne Geräteeinbau	Geräteeinbau	Seite
BRHN70130	67	130	80	13/29	C-Profil Geräteeinbau	50
BRHN70170	67	170	80	22/38	C-Profil Geräteeinbau	50



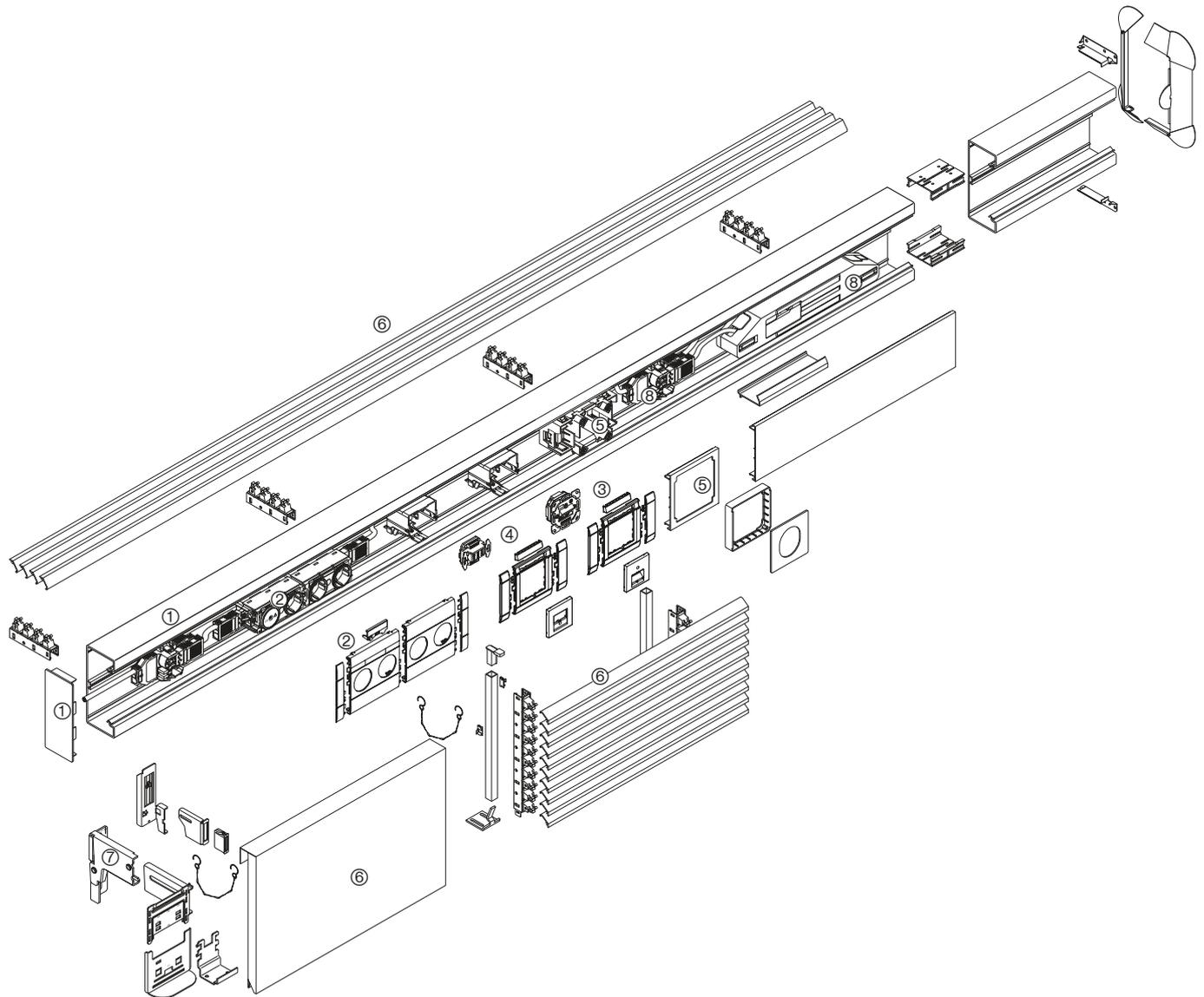

tehalit.BRH

- ① Kanalprofile und Kanalformteile
- ② Steckdosen, Überspannungsschutz
- ③ Datenanschlussdosen
- ④ Telefon- und BK-/Sat-Anschlussdosen
- ⑤ Geräteeinbaudose für CEE Geräte bis 32 A
- ⑥ Brüstungsverkleidung
- ⑦ Konsolen
- ⑧ Dezentrale Absicherung, Energiebus

Kanäle	Kanalhöhe mm	Kanalbreite mm	Oberteil mm	Max. Leitungs- belegung Ø 11 mm - Füllgrad 0.5 mit/ohne Geräteeinbau	Geräteeinbau	Seite
BRH70132	68	130	100	16/31	C-Profil Geräteeinbau	54
BRH70172	68	170	120	26/42	C-Profil Geräteeinbau	54

tehalit.BRH
tehalit.BRH



- C-Profil Geräteeinbau
- 3-Kammer-System, normgerechte Trennung von Energie- und Datenleitungen
- Abnehmbare Seitenoberteile
- Bodenlochung im Abstand von 50 mm für Konsolen- und 200 mm für Wandmontage
- Schnittkaschierende Haubenformteile

Lieferfarben

RAL 9010, reinweiß
RAL 9001, cremeweiß
RAL 7035, lichtgrau

Material

PC/ABS halogenfrei

Lieferlänge

2000 mm
Sonderlängen auf Anfrage
bis max. 6000 mm

tehalit.BRHN
tehalit.BRH



		Max. Leitungsbelegung Ø 11 mm – Füllgrad 0.5 mit/ ohne Geräteeinbau	Unterteil	Oberteil
BRHN70130 	13/29		PC - ABS	PC - ABS
			BRHN7013019010 reinweiß VPE 12 m PrGr T011 45,30 €/m	BRHN7008029010 reinweiß VPE 64 m PrGr T011 17,40 €/m
	13/29		BRHN7013019001 cremeweiß VPE 12 m PrGr T011 45,30 €/m	BRHN7008029001 cremeweiß VPE 64 m PrGr T011 17,40 €/m
	13/29		BRHN7013017035 lichtgrau VPE 12 m PrGr T011 45,30 €/m	BRHN7008027035 lichtgrau VPE 64 m PrGr T011 17,40 €/m
BRHN70170 	22/38		BRHN7017019010 reinweiß VPE 12 m PrGr T011 51,70 €/m	BRHN7008029010 reinweiß VPE 64 m PrGr T011 17,40 €/m
	22/38		BRHN7017019001 cremeweiß VPE 12 m PrGr T011 51,70 €/m	BRHN7008029001 cremeweiß VPE 64 m PrGr T011 17,40 €/m
	22/38		BRHN7017017035 lichtgrau VPE 12 m PrGr T011 51,70 €/m	BRHN7008027035 lichtgrau VPE 64 m PrGr T011 17,40 €/m

Lieferform

Grundprofil (2 Grundprofilverbinder, 10 Systemträger je Meter, 5 Grundprofilklammern je Meter ab Abmessung 70170), Oberteil separat

Hinweis

Bei der Deckenmontage von Kanalsystemen sind die Oberteile gegebenenfalls zusätzlich zu befestigen.

Geräteeinbaudosen

für UP-Einsätze **mit Rahmen des Schalterherstellers:**
- GLS5500

Geräteeinbaudosen

für UP-Einsätze **ohne Rahmen des Schalterherstellers**
oder für **Schalter und Taster Berker mit Rahmenblende modular:**
- GLT5000

▶ Seite 58

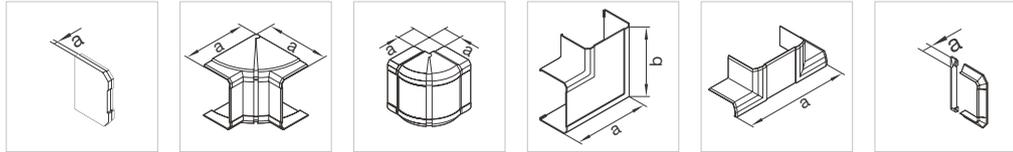

Endstück **Inneneck verstellbar** **Außeneck verstellbar** **Flachwinkel** **T- und Kreuzstück** **Wandanschlussblende**

PC - ABS PC - ABS PC - ABS PC - ABS PC - ABS PC - ABS

G12539010 reinweiß VPE 1 St PrGr T020 16,40 €/St	G12519010 reinweiß VPE 1 St PrGr T020 51,50 €/St	G12529010 reinweiß VPE 1 St PrGr T020 56,70 €/St	G12559010 reinweiß VPE 1 St PrGr T020 50,00 €/St	G125690101 reinweiß VPE 1 St PrGr T020 25,90 €/St	G15139010 reinweiß VPE 1 St PrGr T020 18,30 €/St
---------------------------------------------------------------------	---------------------------------------------------------------------	---------------------------------------------------------------------	---------------------------------------------------------------------	----------------------------------------------------------------------	---------------------------------------------------------------------

Maß a = 8 mm	Maß a = 135 mm	Maß a = 40 mm	Maß a = 185 mm Maß b = 185 mm	Maß a = 235 mm	Maß a = 15 mm
--------------	----------------	---------------	----------------------------------	----------------	---------------

G12539001 cremeweiß VPE 1 St PrGr T020 16,40 €/St	G12519001 cremeweiß VPE 1 St PrGr T020 51,50 €/St	G12529001 cremeweiß VPE 1 St PrGr T020 56,70 €/St	G12559001 cremeweiß VPE 1 St PrGr T020 50,00 €/St	G125690011 cremeweiß VPE 1 St PrGr T020 25,90 €/St	G15139001 cremeweiß VPE 1 St PrGr T020 18,30 €/St
----------------------------------------------------------------------	----------------------------------------------------------------------	----------------------------------------------------------------------	----------------------------------------------------------------------	-----------------------------------------------------------------------	----------------------------------------------------------------------

Maß a = 8 mm	Maß a = 135 mm	Maß a = 40 mm	Maß a = 185 mm Maß b = 185 mm	Maß a = 235 mm	Maß a = 15 mm
--------------	----------------	---------------	----------------------------------	----------------	---------------

G12537035 lichtgrau VPE 1 St PrGr T020 16,40 €/St	G12517035 lichtgrau VPE 1 St PrGr T020 51,50 €/St	G12527035 lichtgrau VPE 1 St PrGr T020 56,70 €/St	G12557035 lichtgrau VPE 1 St PrGr T020 50,00 €/St	G125670351 lichtgrau VPE 1 St PrGr T020 25,90 €/St	G15137035 lichtgrau VPE 1 St PrGr T020 18,30 €/St
----------------------------------------------------------------------	----------------------------------------------------------------------	----------------------------------------------------------------------	----------------------------------------------------------------------	-----------------------------------------------------------------------	----------------------------------------------------------------------

Maß a = 8 mm	Maß a = 135 mm	Maß a = 40 mm	Maß a = 185 mm Maß b = 185 mm	Maß a = 235 mm	Maß a = 15 mm
--------------	----------------	---------------	----------------------------------	----------------	---------------

G12639010 reinweiß VPE 1 St PrGr T020 21,60 €/St	G12619010 reinweiß VPE 1 St PrGr T020 72,60 €/St	G12629010 reinweiß VPE 1 St PrGr T020 79,70 €/St	G12659010 reinweiß VPE 1 St PrGr T020 63,10 €/St	G126690101 reinweiß VPE 1 St PrGr T020 28,80 €/St	G15179010 reinweiß VPE 1 St PrGr T020 23,60 €/St
---------------------------------------------------------------------	---------------------------------------------------------------------	---------------------------------------------------------------------	---------------------------------------------------------------------	----------------------------------------------------------------------	---------------------------------------------------------------------

Maß a = 8 mm	Maß a = 135 mm	Maß a = 40 mm	Maß a = 225 mm Maß b = 225 mm	Maß a = 276 mm	Maß a = 15 mm
--------------	----------------	---------------	----------------------------------	----------------	---------------

G12639001 cremeweiß VPE 1 St PrGr T020 21,60 €/St	G12619001 cremeweiß VPE 1 St PrGr T020 72,60 €/St	G12629001 cremeweiß VPE 1 St PrGr T020 79,70 €/St	G12659001 cremeweiß VPE 1 St PrGr T020 63,10 €/St	G126690011 cremeweiß VPE 1 St PrGr T020 28,80 €/St	G15179001 cremeweiß VPE 1 St PrGr T020 23,60 €/St
----------------------------------------------------------------------	----------------------------------------------------------------------	----------------------------------------------------------------------	----------------------------------------------------------------------	-----------------------------------------------------------------------	----------------------------------------------------------------------

Maß a = 8 mm	Maß a = 135 mm	Maß a = 40 mm	Maß a = 225 mm Maß b = 225 mm	Maß a = 276 mm	Maß a = 15 mm
--------------	----------------	---------------	----------------------------------	----------------	---------------

G12637035 lichtgrau VPE 1 St PrGr T020 21,60 €/St	G12617035 lichtgrau VPE 1 St PrGr T020 72,60 €/St	G12627035 lichtgrau VPE 1 St PrGr T020 79,70 €/St	G12657035 lichtgrau VPE 1 St PrGr T020 63,10 €/St	G126670351 lichtgrau VPE 1 St PrGr T020 28,80 €/St	G15177035 lichtgrau VPE 1 St PrGr T020 23,60 €/St
----------------------------------------------------------------------	----------------------------------------------------------------------	----------------------------------------------------------------------	----------------------------------------------------------------------	-----------------------------------------------------------------------	----------------------------------------------------------------------

Maß a = 8 mm	Maß a = 135 mm	Maß a = 40 mm	Maß a = 225 mm Maß b = 225 mm	Maß a = 276 mm	Maß a = 15 mm
--------------	----------------	---------------	----------------------------------	----------------	---------------

tehalit.BRHN
tehalit.BRH

tehalit.BRHN
tehalit.BRH



Seitenoberteil, PC/ABS halogenfrei

Länge: 2000 mm

Als Ersatzteil für BRHN70130 und BRHN70170.

BRHN7002529010

Bezeichnung	Farbe	VPE	PrGr	Preis	Best.Nr.
Seitenoberteil zu BRHN 70x130mm rweiß	reinweiß	56	T011	9,10 €/m	BRHN7002529010
Seitenoberteil zu BRHN 70x130mm cweiß	cremeweiß	56	T011	9,10 €/m	BRHN7002529001
Seitenoberteil zu BRHN 70x130mm lgrau	lichtgrau	56	T011	9,10 €/m	BRHN7002527035
Seitenoberteil zu BRHN 70x170mm rweiß	reinweiß	28	T011	13,20 €/m	BRHN7004529010
Seitenoberteil zu BRHN 70x170mm cweiß	cremeweiß	28	T011	13,20 €/m	BRHN7004529001
Seitenoberteil zu BRHN 70x170mm lgrau	lichtgrau	28	T011	13,20 €/m	BRHN7004527035



Trennwand, PC/ABS halogenfrei

Länge: 2000 mm

Zur zusätzlichen Systemtrennung zwischen Energie- und Datenleitungen.

M1839

Bezeichnung	VPE	PrGr	Preis	Best.Nr.
Trennwand hfr für Kanäle mit C-Profil	40	T020	8,10 €/m	M1839



Trennwand, 1-fach, PC/ABS halogenfrei

Länge: 2000 mm

Zur zusätzlichen Systemtrennung zwischen Energie- und Datenleitungen.
Besonders geeignet für die senkrechte Montage.

BRHT

Bezeichnung	Werkstoff	VPE	PrGr	Preis	Best.Nr.
Trennwand hfr für Kanäle mit C-Profil	PC - ABS	40	T040	8,00 €/m ★	BRHT



Set Bolzen und Kabelrückhalteklammer für Kanäle mit C-Profil, PC/ABS halogenfrei

BRTB

Bezeichnung	Werkstoff	VPE	PrGr	Preis	Best.Nr.
4 x Bolzen m. Kabelrückhalt hfr C-Profil	PC - ABS	1	T040	6,20 €/Set ★	BRTB

Grundprofil-Systemträger, PC/ABS halogenfrei

Zur Ergänzung der in der Grundausstattung mitgelieferten Systemträger.
Für kleinere Montageabschnitte lässt sich der Systemträger auch in der Mitte teilen. Länge 80 mm.

Bezeichnung	VPE	PrGr	Preis	Best.Nr.
Systemträger hfr Brüstungskanal BRHN sg	10	T020	0,48 €/St	G1607



G1607

Grundprofil-Verbinder, PC/ABS halogenfrei

Ersatzteil

Bezeichnung	VPE	PrGr	Preis	Best.Nr.
Kupplung hfr BRN LF/LFH 60x150/190/230mm	10	T020	1,34 €/St	G1720



G1720

Grundprofil-Klammer, PC/ABS halogenfrei

Zum Leitungsrückhalt, zur Montage im Grundprofil BRHN70170.

Bezeichnung	VPE	PrGr	Preis	Best.Nr.
Klammer offen halogenfrei BRHN 70x170 sg	10	T020	0,43 €/St	G1800



G1800

Grundprofil-Klammer geschlossen, PC/ABS halogenfrei

Zum Leitungsrückhalt, besonders bei Überkopfmontage.

Bezeichnung	VPE	PrGr	Preis	Best.Nr.
Klammer geschlossen hfr BRN/BRHN 70x130	10	T020	0,94 €/St	G1813
Klammer geschlossen hfr BRN/BRHN 70x170	10	T020	1,13 €/St	G1817



G1813

- C-Profil Geräteeinbau
- Geschlossenes Profil
- Oberteilbreiten (100, 120 mm)
- Bodenlochung im Abstand von 50 mm für Konsolen- und 200 mm für Wandmontage
- Formteile aus Grundprofilen

Lieferfarben

- RAL 9010, reinweiß
- RAL 9001, cremeweiß
- RAL 7035, lichtgrau

Material

PC/ABS halogenfrei

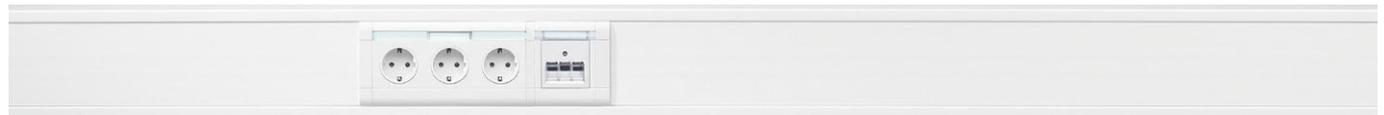

tehalit.BRH
tehalit.BRH

	Max. Leitungsbelegung Ø 11 mm – Füllgrad 0.5 mit/ ohne Geräteeinbau	Unterteil PC - ABS	Oberteil PC - ABS
BRH70132 	16/31	BRH7013219010 reinweiß VPE 12 m PrGr T031 43,70 €/m	BRH7013229010 reinweiß VPE 32 m PrGr T031 18,60 €/m
	16/31	BRH7013219001 cremeweiß VPE 12 m PrGr T031 43,70 €/m	BRH7013229001 cremeweiß VPE 32 m PrGr T031 18,60 €/m
	16/31	BRH7013217035 lichtgrau VPE 12 m PrGr T031 43,70 €/m	BRH7013227035 lichtgrau VPE 32 m PrGr T031 18,60 €/m
BRH70172 	26/42	BRH7017219010 reinweiß VPE 8 m PrGr T031 47,70 €/m	BRH7017229010 reinweiß VPE 32 m PrGr T031 20,70 €/m
	26/42	BRH7017219001 cremeweiß VPE 8 m PrGr T031 47,70 €/m	BRH7017229001 cremeweiß VPE 32 m PrGr T031 20,70 €/m
	26/42	BRH7017217035 lichtgrau VPE 8 m PrGr T031 47,70 €/m	BRH7017227035 lichtgrau VPE 32 m PrGr T031 20,70 €/m

Lieferlänge

2000 mm
Sonderlängen auf Anfrage
bis max. 6000 mm

Lieferform

Grundprofil, Oberteil separat

Hinweis

Bei der Deckenmontage von Kanalsystemen sind die Oberteile gegebenenfalls zusätzlich zu befestigen.

Geräteeinbaudosen

für UP-Einsätze **mit Rahmen des Schalterherstellers:**
- GLS5500

Geräteeinbaudosen

für UP-Einsätze **ohne Rahmen des Schalterherstellers**
oder für **Schalter und Taster Berker mit Rahmenblende modular:**
- GLT5000

▶ Seite 58

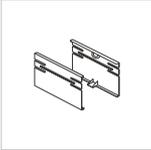
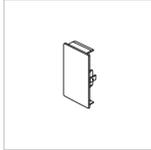
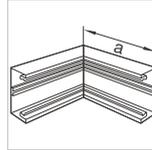
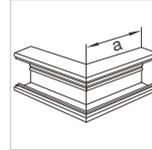
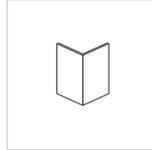
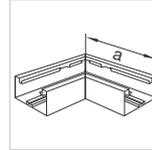
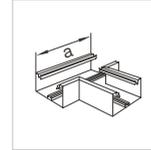
						
Kupplung	Endstück	Inneneck	Außeneck	Abdeckung für Außeneck	Flachwinkel	T-Stück
Polystyrol (PS)	PC - ABS	PC - ABS	PC - ABS	PC - ABS	PC - ABS	PC - ABS
L2554 farblos VPE 1 Paar PrGr T040 4,05 €/Paar	L28339010 reinweiß VPE 1 St PrGr T040 14,70 €/St	R79319010 reinweiß VPE 1 St PrGr T040 52,60 €/St	R79329010 reinweiß VPE 1 St PrGr T040 45,60 €/St	R79399010 reinweiß VPE 5 St PrGr T040 24,30 €/St	R79359010 reinweiß VPE 1 St PrGr T040 60,60 €/St	R79369010 reinweiß VPE 4 St PrGr T040 61,50 €/St
		Maß a = 250 mm	Maß a = 250 mm		Maß a = 250 mm	Maß a = 250 mm
L2554 farblos VPE 1 Paar PrGr T040 4,05 €/Paar	L28339001 cremeweiß VPE 1 St PrGr T040 14,70 €/St	R79319001 cremeweiß VPE 1 St PrGr T040 52,60 €/St	R79329001 cremeweiß VPE 1 St PrGr T040 45,60 €/St	R79399001 cremeweiß VPE 5 St PrGr T040 24,30 €/St	R79359001 cremeweiß VPE 1 St PrGr T040 60,60 €/St	R79369001 cremeweiß VPE 4 St PrGr T040 61,50 €/St
		Maß a = 250 mm	Maß a = 250 mm		Maß a = 250 mm	Maß a = 250 mm
L2554 farblos VPE 1 Paar PrGr T040 4,05 €/Paar	L28337035 lichtgrau VPE 1 St PrGr T040 14,70 €/St	R79317035 lichtgrau VPE 1 St PrGr T040 52,60 €/St	R79327035 lichtgrau VPE 1 St PrGr T040 45,60 €/St	R79397035 lichtgrau VPE 5 St PrGr T040 24,30 €/St	R79357035 lichtgrau VPE 1 St PrGr T040 60,60 €/St	R79367035 lichtgrau VPE 4 St PrGr T040 61,50 €/St
		Maß a = 250 mm	Maß a = 250 mm		Maß a = 250 mm	Maß a = 250 mm
L2558 farblos VPE 1 Set PrGr T040 4,10 €/Set	L28739010 reinweiß VPE 1 St PrGr T040 15,50 €/St	R79719010 reinweiß VPE 1 St PrGr T040 74,20 €/St	R79729010 reinweiß VPE 1 St PrGr T040 74,10 €/St	R79799010 reinweiß VPE 5 St PrGr T040 24,50 €/St	R79759010 reinweiß VPE 1 St PrGr T040 76,50 €/St	R79769010 reinweiß VPE 1 St PrGr T040 78,60 €/St
		Maß a = 250 mm	Maß a = 250 mm		Maß a = 250 mm	Maß a = 250 mm
L2558 farblos VPE 1 Set PrGr T040 4,10 €/Set	L28739001 cremeweiß VPE 1 St PrGr T040 15,50 €/St	R79719001 cremeweiß VPE 1 St PrGr T040 74,20 €/St	R79729001 cremeweiß VPE 1 St PrGr T040 74,10 €/St	R79799001 cremeweiß VPE 5 St PrGr T040 24,50 €/St	R79759001 cremeweiß VPE 1 St PrGr T040 76,50 €/St	R79769001 cremeweiß VPE 1 St PrGr T040 78,60 €/St
		Maß a = 250 mm	Maß a = 250 mm		Maß a = 250 mm	Maß a = 250 mm
L2558 farblos VPE 1 Set PrGr T040 4,10 €/Set	L28737035 lichtgrau VPE 1 St PrGr T040 15,50 €/St	R79717035 lichtgrau VPE 1 St PrGr T040 74,20 €/St	R79727035 lichtgrau VPE 1 St PrGr T040 74,10 €/St	R79797035 lichtgrau VPE 5 St PrGr T040 24,50 €/St	R79757035 lichtgrau VPE 1 St PrGr T040 76,50 €/St	R79767035 lichtgrau VPE 1 St PrGr T040 78,60 €/St
		Maß a = 250 mm	Maß a = 250 mm		Maß a = 250 mm	Maß a = 250 mm

Einfach-Trennwand

Zur zusätzlichen Systemtrennung zwischen Energie- und Datenleitungen

Metall-Trennwand

sehr stabile Ausführung und zusätzliche Abschirmung

Halter für Trennwände

Zum Sichern der Trennwände gegen Herausrutschen, besonders bei vertikaler Montage

Klammer für Leitungsrückhalt

Bei Überkopfmontage oder vertikaler Montage können die Leitungen während der Montage ohne Deckel gehalten werden

Wandanschlussblende

Die Wandanschlussblenden dienen zum sauberen Abdecken der Mauerdurchbrüche. Zwei Ausführungen für direkte Wandmontage oder Konsolenmontage

tehalit.BRH
tehalit.BRH



Trennwand, 1-fach, PC/ABS halogenfrei

Länge: 2000 mm

Zur zusätzlichen Systemtrennung zwischen Energie- und Datenleitungen.

Bezeichnung	Kanalhöhe	Werkstoff	VPE	PrGr	Preis	Best.Nr.
Trennwand hfr für Kanäle mit C-Profil	70 mm	PC - ABS	40	T020	8,10 €/m	M1839

M1839



Trennwand, 1-fach, Stahlblech verzinkt

Länge: 2000 mm

Zur zusätzlichen Systemtrennung zwischen Energie- und Datenleitungen. Erdungsmaßnahmen beachten.

Bezeichnung	Kanalhöhe	Werkstoff	VPE	PrGr	Preis	Best.Nr.
Trennwand Stahl zu BR/A/H/S mit C-Profil	70 mm	Stahl	32	T020	12,60 €/m	L6477VERZ

L6477VERZ



Halter für Trennwand, Stahlblech verzinkt

Sicherer Halt der Trennwand bei Vertikal- und Überkopfmontage. Einfache Montage und Demontage des Halters mit Standardschraubendreher

Bezeichnung	Werkstoff	VPE	PrGr	Preis	Best.Nr.
Halter f Trennwände BR/A/H/S m C-Profil	Stahl	40	T040	1,93 €/St	L6705BCHR

L6705BCHR



Trennwand, 1-fach, PC/ABS halogenfrei

Länge: 2000 mm

Zur zusätzlichen Systemtrennung zwischen Energie- und Datenleitungen. Besonders geeignet für die senkrechte Montage.

Bezeichnung	Kanalhöhe	Werkstoff	VPE	PrGr	Preis	Best.Nr.
Trennwand hfr für Kanäle mit C-Profil	50 mm	PC - ABS	40	T040	8,00 €/m ★	BRHT

BRHT

BR Klammer, PC/ABS halogenfrei

Als Leitungsrückhalt bei der Kabelmontage

M5840 für BRH70132
M5841 für BRH70172



Bezeichnung	Werkstoff	VPE	PrGr	Preis	Best.Nr.
Klammer montierbar m TW hfr BR OT 100mm	PC - ABS	1	T040	0,67 €/St	M5840
Klammer montierbar m TW hfr BR OT 120mm	PC - ABS	50	T040	0,82 €/St	M5841

M5840

Klammer für Leitungsrückhalt, Stahlblech chromatiert

L4254BCHR für Deckelspur 100 mm
L4255BCHR für Deckelspur 120 mm

Bezeichnung	Werkstoff	VPE	PrGr	Preis	Best.Nr.
Klammer Stahl BR/H Oberteil 100mm	Stahl	70	T040	5,10 €/St	L4254BCHR
Klammer Stahl BR/A/H/S Oberteil 120mm	Stahl	50	T040	5,50 €/St	L4255BCHR



L4254BCHR

Wandanschlussblenden, Wandmontage, PC/ABS halogenfrei (hfr)

Wandmontage

L3314xxxx für BRH70132
L3318xxxx für BRH70172

Kanalhöhe	Kanalbreite	Werkstoff	Farbe	VPE	PrGr	Preis	Best.Nr.
68 mm	130 mm	PC - ABS	reinweiß	1	T040	21,90 €/St	L33149010
68 mm	130 mm	PC - ABS	cremeweiß	1	T040	21,90 €/St	L33149001
68 mm	130 mm	PC - ABS	lichtgrau	1	T040	21,90 €/St	L33147035
68 mm	170 mm	PC - ABS	reinweiß	1	T040	24,10 €/St	L33189010
68 mm	170 mm	PC - ABS	cremeweiß	1	T040	24,10 €/St	L33189001
68 mm	170 mm	PC - ABS	lichtgrau	1	T040	24,10 €/St	L33187035



L33149010

Wandanschlussblenden, Konsolenmontage, PC/ABS halogenfrei (hfr)

Konsolenmontage

L3315xxxx für BRH70132
L3319xxxx für BRH70172

Kanalhöhe	Kanalbreite	Werkstoff	Farbe	VPE	PrGr	Preis	Best.Nr.
68 mm	130 mm	PC - ABS	reinweiß	1	T040	24,30 €/St	L33159010
68 mm	130 mm	PC - ABS	cremeweiß	1	T040	24,30 €/St	L33159001
68 mm	130 mm	PC - ABS	lichtgrau	1	T040	24,30 €/St	L33157035
68 mm	170 mm	PC - ABS	reinweiß	1	T040	27,20 €/St	L33199010
68 mm	170 mm	PC - ABS	cremeweiß	1	T040	27,20 €/St	L33199001
68 mm	170 mm	PC - ABS	lichtgrau	1	T040	27,20 €/St	L33197035



L33159010

Montagehinweis

Demontage der Seitenoberseite PVC und halogenfrei

tehalit.BRHN
tehalit.BRH

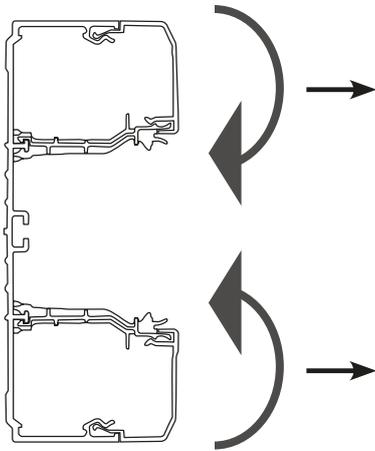

Grundprofilverbinder G1720

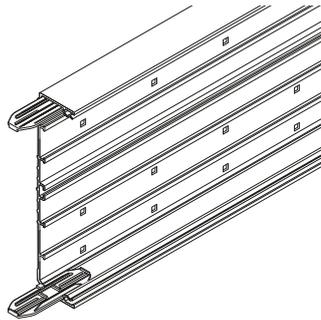

- Ein-Mann-Montage durch Verbinden der Profile mit Hilfe der Grundprofilträger
- Auch bei Eckanschluss

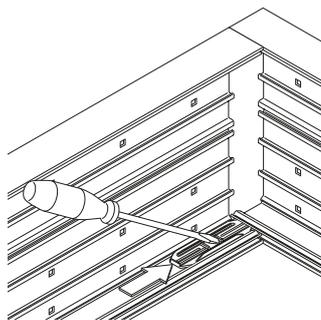
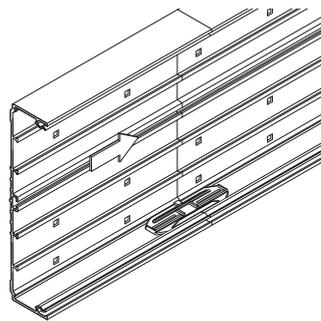

Kabelrückhalt mit Grundprofil-Klammer G1800/G1800R

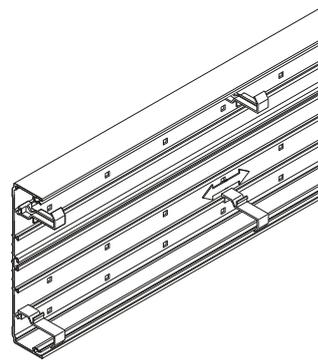

- 5 Stk/m Kanal werden ab der Kanalbreite 170 mm mitgeliefert, sind aber auch separat lieferbar.
- verhindert das Herausfallen der Kabel während der Installation
- frei auf dem Profil verschiebbar

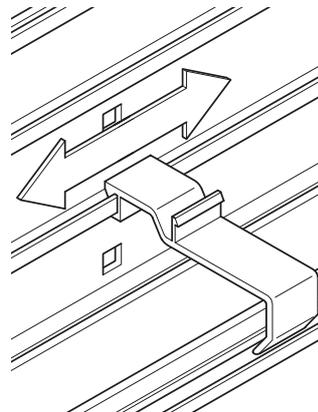

Kabelrückhalt mit Grundprofil-Klammer geschlossen G1813

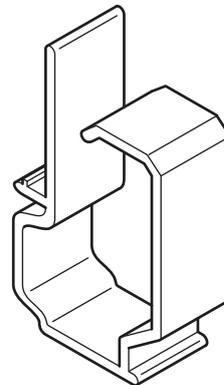

- geschlossene Grundprofilklammern G1813, G1817, G1821

Max. Leitungsbelegung in Kanälen, Füllgrad 0,5

Fassungsvermögen tehalit.BRHN | BRN – Geräteeinbau

Kanalbezeichnung	Kabeltypen					
	Lichtwellenleiter duplex Ø 2,8 x 5,6 mm	J-Y(ST)Y 4 x 2 x 0,6 Ø 6,9 mm	KS-02YSCY n x 2 x AWG 22/1 PIMF-100 Ohm Ø 8,2 mm	NYM-J3 x 1,5 Ø 10 mm	NYM-J5 x 2,5 Ø 12,2 mm	NYM-J4 x 10 Ø 17,7 mm
BRHN70130	124	42	30	20	14	6
BRHN70170	214	70	50	34	34	10
BRH70132	124	42	30	20	14	6
BRH70172	214	70	50	34	22	10

tehalit.BRHN
tehalit.BRH

Montagezeiten Installationskanäle

Kanaltyp	Kanalverlegung in min/m	Kabel einlegen in min/m
BR Brüstungskanalsystem	BRHN70130	8,5
	BRHN70210	8,5
	BRH70132	11
	BRH70172	12
	Trennwand	1,5
Brüstungsverkleidung		Montage in min/m
	Konsolen inklusive Lamellenverkleidung waagrecht: Tiefe 50-160 mm	30
	Konsolen inklusive Lamellenverkleidung waagrecht: Tiefe 200-300 mm	31
	Lamellenverkleidung senkrecht	42
	Paneelenverkleidung senkrecht	30
	Richtwert komplette Installation von Kanal mit Konsolen und Lamellen	72
	Richtwert komplette Installation von Kanal mit Konsolen und Paneelen	60
Konsole montieren	7,25/St.	

Schallbarriere

Schallbarriere L5804

Maximale Füllung bei leerem Kanal

Kanaltypen	Zopfzahl
BRHN70130	13
BRHN70170	15
BRH70132	13
BRH70172	15

2K-Silikon-Brandschutzschaum S90 Bedarfstabelle Kabelabschottung

Kanaltyp	Volumen in cm ³	Kanal ohne Leitungsbelegung	Kanal mit maximaler Leitungsbelegung
BRHN70130	1.365	0,7 Set	0,6 Dose
BRHN70170	1.785	0,9 Set	0,8 Dose
BRH70132	1.365	0,7 Set	0,6 Dose
BRH70172	1.785	0,9 Set	0,8 Dose

Brüstungskanal- systeme Aluminium tehalit.BRA

Das tehalit.BRA-Brüstungskanalsystem Aluminium beeindruckt durch seine Optik und ist auch in technischer Hinsicht bemerkenswert: Hervorzuheben sind die Selbsterdung und die Möglichkeit, Geräte im C-Profil des Kanalbodens oder frontrastend in der Deckelspur einzubauen. Die elegante Oberfläche des Brüstungskanals, die natureloxiert oder mit umweltfreundlicher Pulverbeschichtung in allen RAL-Farben erhältlich ist, lässt in Büroräumen und Arbeitsumgebungen eine Vielzahl von Gestaltungen zu.



Systemübersicht	62
tehalit.BRA Kanalhöhe 70 mm, Oberteil 80 mm, frontrastender Geräteeinbau	66
tehalit.BRA Kanalhöhe 70 mm zweizügig, Oberteil 2 x 80 mm, frontrastender Geräteeinbau	74
tehalit.BRA Kanalhöhe 85 mm, Oberteil 80 mm, frontrastender Geräteeinbau	78
tehalit.BRA Kanalhöhe 70 mm, Oberteil 120 mm, C-Profil Geräteeinbau	80
tehalit.BRA Ersatzteile und Zubehör	82
Technik	84

Geräteeinbau
C-Profil

Geräteeinbau
frontrastend

Kanäle	Kanalhöhe mm	Kanalbreite mm	Oberteil mm	Max. Leitungs- belegung Ø 11 mm - Füllgrad 0.5 mit/ohne Geräteeinbau	Geräteeinbau	Seite
BRA65100	68	100	80	10/24	frontrastender Geräteeinbau	66
BRA65130	68	130	80	18/32	frontrastender Geräteeinbau	66
BRA65170	68	170	80	28/42	frontrastender Geräteeinbau	66
BRA65210	68	210	80	39/52	frontrastender Geräteeinbau	70
BRA65210D	68	210	2 x 80	23/50	frontrastender Geräteeinbau	74
BRA85130	85	130	80	27/40	frontrastender Geräteeinbau	78
BRA85170	85	170	80	40/53	frontrastender Geräteeinbau	78

tehalit.BRA



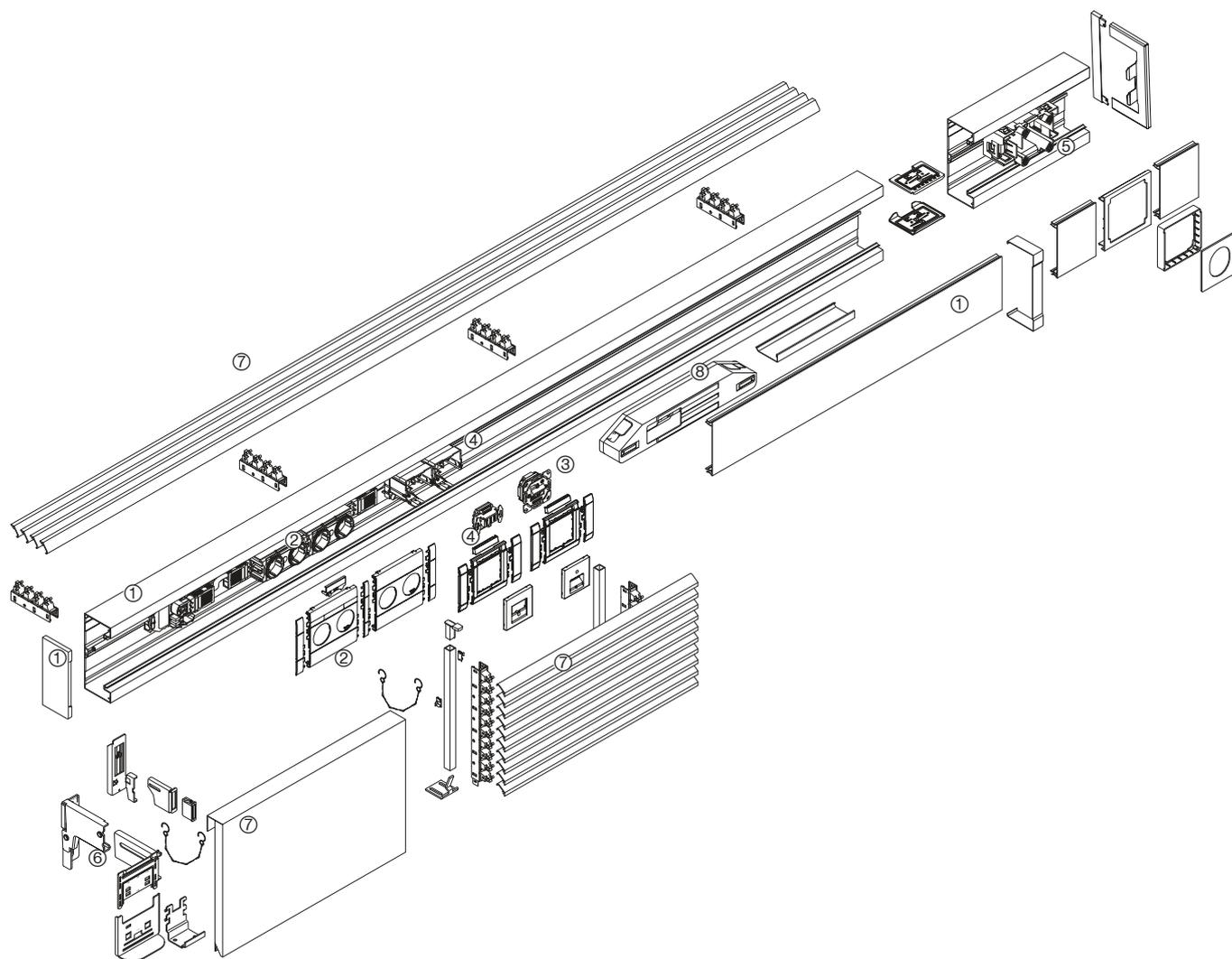

tehalit.BRA

- ① Kanalprofile und Kanalformteile
- ② Steckdosen, Überspannungsschutz
- ③ Datenanschlussdosen
- ④ Telefon- und BK-/Sat-Anschlussdosen
- ⑤ Geräteeinbaudose für CEE-Geräte bis 32 A
- ⑥ Konsolen
- ⑦ Brüstungsverkleidung
- ⑧ Dezentrale Absicherung, Energiebus

Kanäle	Kanalhöhe mm	Kanalbreite mm	Oberteil mm	Max. Leitungs- belegung Ø 11 mm - Füllgrad 0.5 mit/oder Geräteeinbau	Geräteeinbau	Seite
BRA65170B	68	170	120	23/42	C-Profil Geräteeinbau	80
BRA65210B	68	210	120	34/52	C-Profil Geräteeinbau	80



- Frontrastender Geräteeinbau
- Mit integrierter Erdung, Erdungsmaßnahmen beachten
- Geschlossenes Profil mit 80 mm Oberteil
- Bodenlochung im Abstand von 50 mm für Konsolen- und 250 mm für Wandmontage
- Formteile aus Grundprofil oder Haubenformteile aus PC/ABS halogenfrei
- Grundprofil mit zusätzl. C-Profil

Lieferfarben

ELN, Aluminium natureloxiert
RAL 9010, reinweiß
Pulverbeschichtung
Weitere Farben auf Anfrage

Material Profile

Aluminium,
Oberteile aus PVC auf Anfrage



tehalit.BRA

	Max. Leitungsbelegung Ø 11 mm – Füllgrad 0.5 mit/ ohne Geräteeinbau	Unterteil	Oberteil
BRA65100 	10/24	BRA651001ELN aluminium VPE 8 m PrGr T033 53,20 €/m	BRA0802ELN aluminium VPE 32 m PrGr T033 17,50 €/m
	10/24	BRA6510019010 reinweiß VPE 8 m PrGr T033 57,10 €/m	BRA08029010 reinweiß VPE 32 m PrGr T033 21,00 €/m
BRA65130 	18/32	BRA651301ELN aluminium VPE 8 m PrGr T033 61,70 €/m	BRA0802ELN aluminium VPE 32 m PrGr T033 17,50 €/m
	18/32	BRA6513019010 reinweiß VPE 8 m PrGr T033 66,30 €/m	BRA08029010 reinweiß VPE 32 m PrGr T033 21,00 €/m
BRA65170 	28/42	BRA651701ELN aluminium VPE 8 m PrGr T033 76,40 €/m	BRA0802ELN aluminium VPE 32 m PrGr T033 17,50 €/m
	28/42	BRA6517019010 reinweiß VPE 8 m PrGr T033 82,00 €/m	BRA08029010 reinweiß VPE 32 m PrGr T033 21,00 €/m

Lieferlänge

2000 mm
Sonderlängen auf Anfrage
bis max. 6000 mm

Lieferform

Grundprofil, Oberteil separat

Hinweis

Bei der Deckenmontage von Kanalsystemen sind die Oberteile gegebenenfalls zusätzlich zu befestigen.

Geräteeinbaudosen

für UP-Einsätze **mit Rahmen des Schalterherstellers:**
- G2850 - frontrastender Geräteeinbau
- GLS5500 - C-Profil Geräteeinbau

Geräteeinbaudosen

für UP-Einsätze **Schalter und Taster Berker mit Rahmenblende modular:**
- GLT4001 - frontrastender Geräteeinbau
- GLT5000 - C-Profil Geräteeinbau

▶ Seite 84

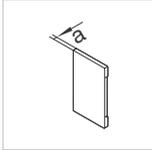
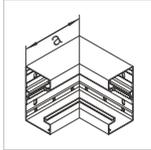
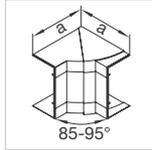
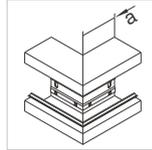
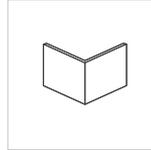
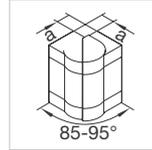
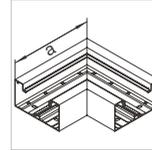
							
Kupplung	Endstück	Inneneck	Inneneck verstellbar	Außeneck	Abdeckung für Außeneck	Außeneck verstellbar	Flachwinkel
Stahl	PC - ABS	Aluminium	PC - ABS	Aluminium	Aluminium	PC - ABS	Aluminium
BRAX9 verzinkt VPE 1 Set PrGr T040 7,30 €/Set	BR651006LAN aluminium VPE 1 St PrGr T040 15,10 €/St Maß a = 7 mm	BRA651004ELN aluminium VPE 1 St PrGr T040 58,50 €/St Maß a = 146 mm	BR651004HLAN aluminium VPE 1 St PrGr T040 33,50 €/St Maß a = 143 mm	BRA651003ELN aluminium VPE 1 St PrGr T040 61,00 €/St Maß a = 80 mm	BRA0802AELN aluminium VPE 1 St PrGr T040 18,70 €/St	BR651003HLAN aluminium VPE 1 St PrGr T040 33,50 €/St Maß a = 37 mm	BRA651005ELN aluminium VPE 1 St PrGr T040 65,10 €/St Maß a = 180 mm
BRAX9 verzinkt VPE 1 Set PrGr T040 7,30 €/Set	BR6510069010 reinweiß VPE 1 St PrGr T040 8,30 €/St Maß a = 7 mm	BRA6510049010 reinweiß VPE 1 St PrGr T040 64,50 €/St Maß a = 146 mm	BR651004H9010 reinweiß VPE 1 St PrGr T040 25,00 €/St Maß a = 143 mm	BRA6510039010 reinweiß VPE 1 St PrGr T040 67,30 €/St Maß a = 80 mm	BRA0802A9010 reinweiß VPE 1 St PrGr T040 22,40 €/St	BR651003H9010 reinweiß VPE 1 St PrGr T040 24,40 €/St Maß a = 37 mm	BRA6510059010 reinweiß VPE 1 St PrGr T040 71,60 €/St Maß a = 180 mm
BRAX9 verzinkt VPE 1 Set PrGr T040 7,30 €/Set	BR651306LAN aluminium VPE 1 St PrGr T040 17,90 €/St Maß a = 7 mm	BRA651304ELN aluminium VPE 1 St PrGr T040 68,00 €/St Maß a = 146 mm	BR651304HLAN aluminium VPE 1 St PrGr T040 34,70 €/St Maß a = 143 mm	BRA651303ELN aluminium VPE 1 St PrGr T040 70,40 €/St Maß a = 80 mm	BRA0802AELN aluminium VPE 1 St PrGr T040 18,70 €/St	BR651303HLAN aluminium VPE 1 St PrGr T040 34,70 €/St Maß a = 37 mm	BRA651305ELN aluminium VPE 1 St PrGr T040 74,10 €/St Maß a = 210 mm
BRAX9 verzinkt VPE 1 Set PrGr T040 7,30 €/Set	BR6513069010 reinweiß VPE 1 St PrGr T040 8,50 €/St Maß a = 7 mm	BRA6513049010 reinweiß VPE 1 St PrGr T040 74,60 €/St Maß a = 146 mm	BR651304H9010 reinweiß VPE 1 St PrGr T040 27,30 €/St Maß a = 143 mm	BRA6513039010 reinweiß VPE 1 St PrGr T040 77,60 €/St Maß a = 80 mm	BRA0802A9010 reinweiß VPE 1 St PrGr T040 22,40 €/St	BR651303H9010 reinweiß VPE 1 St PrGr T040 26,50 €/St Maß a = 37 mm	BRA6513059010 reinweiß VPE 1 St PrGr T040 81,40 €/St Maß a = 210 mm
BRAX9 verzinkt VPE 1 Set PrGr T040 7,30 €/Set	BR651706LAN aluminium VPE 1 St PrGr T040 23,40 €/St Maß a = 7 mm	BRA651704ELN aluminium VPE 1 St PrGr T040 87,30 €/St Maß a = 146 mm	BR651704HLAN aluminium VPE 1 St PrGr T040 35,90 €/St Maß a = 143 mm	BRA651703ELN aluminium VPE 1 St PrGr T040 101,50 €/St Maß a = 80 mm	BRA0802AELN aluminium VPE 1 St PrGr T040 18,70 €/St	BR651703HLAN aluminium VPE 1 St PrGr T040 35,90 €/St Maß a = 37 mm	BRA651705ELN aluminium VPE 1 St PrGr T040 91,30 €/St Maß a = 250 mm
BRAX9 verzinkt VPE 1 Set PrGr T040 7,30 €/Set	BR6517069010 reinweiß VPE 1 St PrGr T040 8,80 €/St Maß a = 7 mm	BRA6517049010 reinweiß VPE 1 St PrGr T040 96,00 €/St Maß a = 146 mm	BR651704H9010 reinweiß VPE 1 St PrGr T040 29,70 €/St Maß a = 143 mm	BRA6517039010 reinweiß VPE 1 St PrGr T040 111,70 €/St Maß a = 80 mm	BRA0802A9010 reinweiß VPE 1 St PrGr T040 22,40 €/St	BR651703H9010 reinweiß VPE 1 St PrGr T040 28,80 €/St Maß a = 37 mm	BRA6517059010 reinweiß VPE 1 St PrGr T040 100,50 €/St Maß a = 250 mm

tehalit.BRA Kanalhöhe 70 mm, Oberteil 80 mm, frontrastender Geräteeinbau

- Frontrastender Geräteeinbau
- Mit integrierter Erdung, Erdungsmaßnahmen beachten
- Geschlossenes Profil mit 80 mm Oberteil
- Bodenlochung im Abstand von 50 mm für Konsolen- und 250 mm für Wandmontage
- Formteile aus Grundprofil oder Haubenformteile aus PC/ABS halogenfrei
- Grundprofil mit zusätzl. C-Profil

Lieferfarben

ELN, Aluminium natureloxiert
RAL 9010, reinweiß
Pulverbeschichtung
Weitere Farben auf Anfrage

Material Profile

Aluminium,
Oberteile aus PVC auf Anfrage

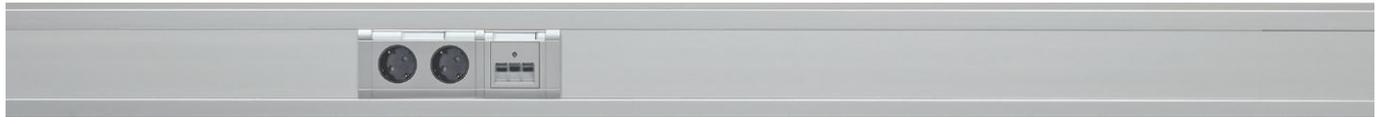

tehalit.BRA

	Max. Leitungsbelegung Ø 11 mm – Füllgrad 0.5 mit/ ohne Geräteeinbau	Unterteil	Oberteil
BRA65100 	10/24	BRA651001ELN aluminium VPE 8 m PrGr T033 53,20 €/m	BRA0802ELN aluminium VPE 32 m PrGr T033 17,50 €/m
	10/24	BRA6510019010 reinweiß VPE 8 m PrGr T033 57,10 €/m	BRA08029010 reinweiß VPE 32 m PrGr T033 21,00 €/m
BRA65130 	18/32	BRA651301ELN aluminium VPE 8 m PrGr T033 61,70 €/m	BRA0802ELN aluminium VPE 32 m PrGr T033 17,50 €/m
	18/32	BRA6513019010 reinweiß VPE 8 m PrGr T033 66,30 €/m	BRA08029010 reinweiß VPE 32 m PrGr T033 21,00 €/m
BRA65170 	28/42	BRA651701ELN aluminium VPE 8 m PrGr T033 76,40 €/m	BRA0802ELN aluminium VPE 32 m PrGr T033 17,50 €/m
	28/42	BRA6517019010 reinweiß VPE 8 m PrGr T033 82,00 €/m	BRA08029010 reinweiß VPE 32 m PrGr T033 21,00 €/m

Lieferlänge

2000 mm
Sonderlängen auf Anfrage
bis max. 6000 mm

Lieferform

Grundprofil, Oberteil separat

Hinweis

Bei der Deckenmontage von Kanalsystemen sind die Oberteile gegebenenfalls zusätzlich zu befestigen.

Geräteeinbaudosen

für UP-Einsätze **mit Rahmen des Schalterherstellers:**
- G2850 - frontrastender Geräteeinbau
- GLS5500 - C-Profil Geräteeinbau

Geräteeinbaudosen

für UP-Einsätze **Schalter und Taster Berker mit Rahmenblende modular:**
- GLT4001 - frontrastender Geräteeinbau
- GLT5000 - C-Profil Geräteeinbau

▶ Seite 84

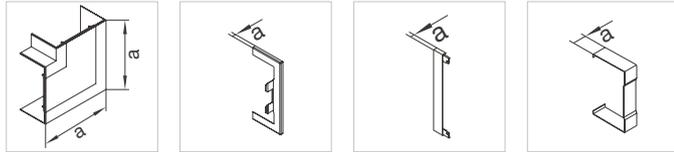

Flachwinkel schnitt-kaschierend

PC - ABS

Wandanschluss-blende

Stahlblech

Abschlussstück zu Wandanschlussblende

Stahlblech

Schnitt-kaschierung

Stahlblech

BR651005HLAN aluminium VPE 1 St PrGr T040 33,50 €/St	BR65100WLAN aluminium VPE 1 St PrGr T040 20,90 €/St	BR100WKLAN aluminium VPE 1 St PrGr T040 7,20 €/St	BR651007LAN aluminium VPE 1 St PrGr T040 9,70 €/St
Maß a = 135 mm	Maß a = 7 mm	Maß a = 7 mm	Maß a = 25 mm
BR651005H9010 reinweiß VPE 1 St PrGr T040 27,40 €/St	BR65100W9010 reinweiß VPE 1 St PrGr T040 18,30 €/St	BR100WK9010 reinweiß VPE 1 St PrGr T040 6,80 €/St	BR6510079010 reinweiß VPE 1 St PrGr T040 9,00 €/St
Maß a = 135 mm	Maß a = 7 mm	Maß a = 7 mm	Maß a = 25 mm
BR651305HLAN aluminium VPE 1 St PrGr T040 34,70 €/St	BR65130WLAN aluminium VPE 1 St PrGr T040 23,70 €/St	BR130WKLAN aluminium VPE 1 St PrGr T040 8,00 €/St	BR651307LAN aluminium VPE 1 St PrGr T040 10,80 €/St
Maß a = 165 mm	Maß a = 7 mm	Maß a = 7 mm	Maß a = 25 mm
BR651305H9010 reinweiß VPE 1 St PrGr T040 29,10 €/St	BR65130W9010 reinweiß VPE 1 St PrGr T040 20,80 €/St	BR130WK9010 reinweiß VPE 1 St PrGr T040 7,40 €/St	BR6513079010 reinweiß VPE 1 St PrGr T040 9,60 €/St
Maß a = 165 mm	Maß a = 7 mm	Maß a = 7 mm	Maß a = 25 mm
BR651705HLAN aluminium VPE 1 St PrGr T040 35,90 €/St	BR65170WLAN aluminium VPE 1 St PrGr T040 26,50 €/St	BR170WKLAN aluminium VPE 1 St PrGr T040 9,00 €/St	BR651707LAN aluminium VPE 1 St PrGr T040 11,50 €/St
Maß a = 205 mm	Maß a = 7 mm	Maß a = 7 mm	Maß a = 25 mm
BR651705H9010 reinweiß VPE 1 St PrGr T040 30,80 €/St	BR65170W9010 reinweiß VPE 1 St PrGr T040 23,00 €/St	BR170WK9010 reinweiß VPE 1 St PrGr T040 8,40 €/St	BR6517079010 reinweiß VPE 1 St PrGr T040 10,30 €/St
Maß a = 205 mm	Maß a = 7 mm	Maß a = 7 mm	Maß a = 25 mm



tehalit.BRA Kanalhöhe 70 mm, Oberteil 80 mm, frontrastender Geräteeinbau



- Frontrastender Geräteeinbau
- Mit integrierter Erdung, Erdungsmaßnahmen beachten
- Geschlossenes Profil mit 80 mm Oberteil
- Bodenlochung im Abstand von 50 mm für Konsolen- und 250 mm für Wandmontage
- Formteile aus Grundprofil oder Haubenformteile aus PC/ABS halogenfrei
- Grundprofil mit zusätzl. C-Profil

Lieferfarben

ELN, Aluminium natureloxiert
RAL 9010, reinweiß
Pulverbeschichtung
Weitere Farben auf Anfrage

Material Profile

Aluminium,
Oberteile aus PVC auf Anfrage

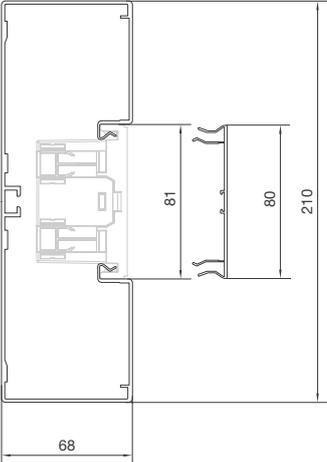

tehalit.BRA

	Max. Leitungsbelegung Ø 11 mm – Füllgrad 0.5 mit/ ohne Geräteeinbau	Unterteil	Oberteil
BRA65210	39/52	Aluminium	Aluminium
		BRA652101ELN aluminium VPE 6 m PrGr T033 94,20 €/m	BRA0802ELN aluminium VPE 32 m PrGr T033 17,50 €/m
	39/52	BRA6521019010 reinweiß VPE 6 m PrGr T033 100,90 €/m	BRA08029010 reinweiß VPE 32 m PrGr T033 21,00 €/m

Lieferlänge

2000 mm
Sonderlängen auf Anfrage
bis max. 6000 mm

Lieferform

Grundprofil, Oberteil separat

Hinweis

Bei der Deckenmontage von Kanalsystemen sind die Oberteile gegebenenfalls zusätzlich zu befestigen.

Geräteeinbaudosen

für UP-Einsätze **mit Rahmen des Schalterherstellers:**
- G2850 - frontrastender Geräteeinbau
- GLS5500 - C-Profil Geräteeinbau

Geräteeinbaudosen

für UP-Einsätze **Schalter und Taster Berker mit Rahmenblende modular:**
- GLT4001 - frontrastender Geräteeinbau
- GLT5000 - C-Profil Geräteeinbau

▶ Seite 84

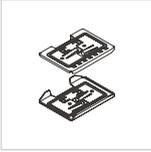
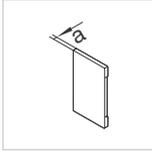
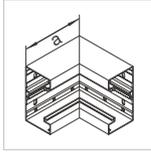
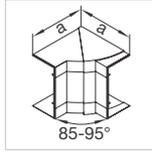
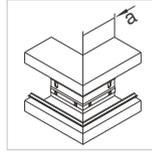
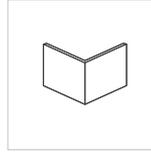
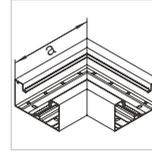
							
Kupplung	Endstück	Inneneck	Inneneck verstellbar	Außeneck	Abdeckung für Außeneck	Außeneck verstellbar	Flachwinkel
Stahl	PC - ABS	Aluminium	PC - ABS	Aluminium	Aluminium	PC - ABS	Aluminium
BRAX9 verzinkt VPE 1 Set PrGr T040 7,30 €/Set	BRA652106LAN aluminium VPE 1 St PrGr T040 32,40 €/St	BRA652104ELN aluminium VPE 1 St PrGr T040 95,90 €/St	BRA652104HLAN aluminium VPE 1 St PrGr T040 38,00 €/St	BRA652103ELN aluminium VPE 1 St PrGr T040 111,70 €/St	BRA0802AELN aluminium VPE 1 St PrGr T040 18,70 €/St	BRA652103HLAN aluminium VPE 1 St PrGr T040 38,00 €/St	BRA652105ELN aluminium VPE 1 St PrGr T040 100,70 €/St
	Maß a = 7 mm	Maß a = 146 mm	Maß a = 143 mm	Maß a = 80 mm		Maß a = 37 mm	Maß a = 290 mm
BRAX9 verzinkt VPE 1 Set PrGr T040 7,30 €/Set	BRA6521069010 reinweiß VPE 1 St PrGr T040 29,20 €/St	BRA6521049010 reinweiß VPE 1 St PrGr T040 105,60 €/St	BRA652104H9010 reinweiß VPE 1 St PrGr T040 34,70 €/St	BRA6521039010 reinweiß VPE 1 St PrGr T040 122,90 €/St	BRA0802A9010 reinweiß VPE 1 St PrGr T040 22,40 €/St	BRA652103H9010 reinweiß VPE 1 St PrGr T040 34,70 €/St	BRA6521059010 reinweiß VPE 1 St PrGr T040 110,80 €/St
	Maß a = 7 mm	Maß a = 146 mm	Maß a = 143 mm	Maß a = 80 mm		Maß a = 37 mm	Maß a = 290 mm

tehalit.BRA



tehalit.BRA Kanalhöhe 70 mm, Oberteil 80 mm, frontrastender Geräteeinbau

- Frontrastender Geräteeinbau
- Mit integrierter Erdung, Erdungsmaßnahmen beachten
- Geschlossenes Profil mit 80 mm Oberteil
- Bodenlochung im Abstand von 50 mm für Konsolen- und 250 mm für Wandmontage
- Formteile aus Grundprofil oder Haubenformteile aus PC/ABS halogenfrei
- Grundprofil mit zusätzl. C-Profil

Lieferfarben

ELN, Aluminium natureloxiert
RAL 9010, reinweiß
Pulverbeschichtung
Weitere Farben auf Anfrage

Material Profile

Aluminium,
Oberteile aus PVC auf Anfrage



tehalit.BRA

	Max. Leitungsbelegung Ø 11 mm – Füllgrad 0.5 mit/ ohne Geräteeinbau	Unterteil	Oberteil
BRA65210	39/52	Aluminium	Aluminium
		BRA652101ELN aluminium VPE 6 m PrGr T033 94,20 €/m	BRA0802ELN aluminium VPE 32 m PrGr T033 17,50 €/m
	39/52	BRA6521019010 reinweiß VPE 6 m PrGr T033 100,90 €/m	BRA08029010 reinweiß VPE 32 m PrGr T033 21,00 €/m

Lieferlänge

2000 mm
Sonderlängen auf Anfrage
bis max. 6000 mm

Lieferform

Grundprofil, Oberteil separat

Hinweis

Bei der Deckenmontage von Kanalsystemen sind die Oberteile gegebenenfalls zusätzlich zu befestigen.

Geräteeinbaudosen

für UP-Einsätze **mit Rahmen des Schalterherstellers:**

- G2850 - frontrastender Geräteeinbau
- GLS5500 - C-Profil Geräteeinbau

Geräteeinbaudosen

für UP-Einsätze **Schalter und Taster Berker mit Rahmenblende modular:**

- GLT4001 - frontrastender Geräteeinbau
- GLT5000 - C-Profil Geräteeinbau

▶ Seite 84

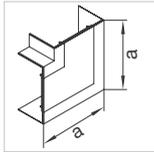

**Flachwinkel
schnitt-
kaschierend**

PC - ABS

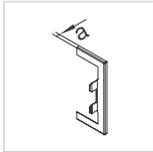

**Wandanschluss-
blende**

Stahlblech

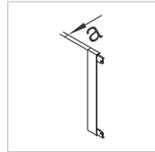

**Abschlussstück
zu Wandan-
schlussblende**

Stahlblech

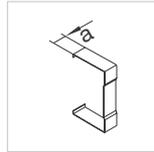

**Schnitt-
kaschierung**

Stahlblech

BRA652105HLAN
aluminium
VPE 1 St
PrGr T040
38,00 €/St

Maß a = 266 mm

BRA65210WLAN
aluminium
VPE 1 St
PrGr T040
29,60 €/St

Maß a = 7 mm

BR210DWKLAN
aluminium
VPE 1 St
PrGr T040
12,40 €/St

Maß a = 7 mm

BRA652107LAN
aluminium
VPE 1 St
PrGr T040
12,70 €/St

Maß a = 25 mm

BRA652105H9010
reinweiß
VPE 1 St
PrGr T040
34,70 €/St

Maß a = 266 mm

BRA65210W9010
reinweiß
VPE 1 St
PrGr T040
27,00 €/St

Maß a = 7 mm

BR210DWK9010
reinweiß
VPE 1 St
PrGr T040
11,70 €/St

Maß a = 7 mm

BRA6521079010
reinweiß
VPE 1 St
PrGr T040
11,70 €/St

Maß a = 25 mm



tehalit.BRA Kanalhöhe 70 mm zweizügig, Oberteil 2 x 80 mm, frontrastender Geräteeinbau

- Frontrastender Geräteeinbau
- Mit integrierter Erdung, Erdungsmaßnahmen beachten
- Geschlossenes Profil mit 2 x 80 mm Oberteil
- Bodenlochung im Abstand von 50 mm für Konsolen- und 250 mm für Wandmontage
- Formteile aus Grundprofil oder Haubenformteile aus PC/ABS halogenfrei
- Grundprofil mit zusätzl. C-Profil

Lieferfarben

ELN, Aluminium natureloxiert
RAL 9010, reinweiß
Pulverbeschichtung
Weitere Farben auf Anfrage.

Material Profile

Aluminium,
Oberteile aus PVC auf Anfrage



tehalit.BRA

	Max. Leitungsbelegung Ø 11 mm – Füllgrad 0.5 mit/ ohne Geräteeinbau	Unterteil	Oberteil
BRA65210D	23/50	Aluminium	Aluminium
		BRA652101DELN aluminium VPE 6 m PrGr T033 115,80 €/m	BRA0802ELN aluminium VPE 32 m PrGr T033 17,50 €/m
	23/50	BRA652101D9010 reinweiß VPE 6 m PrGr T033 124,40 €/m	BRA08029010 reinweiß VPE 32 m PrGr T033 21,00 €/m

Lieferlänge

2000 mm
Sonderlängen auf Anfrage
bis max. 6000 mm

Lieferform

Grundprofil, Oberteil separat

Hinweis

Bei der Deckenmontage von Kanalsystemen sind die Oberteile gegebenenfalls zusätzlich zu befestigen. Oberteil und Abdeckung wird zweimal benötigt.

Geräteeinbaudosen

für UP-Einsätze **mit Rahmen des Schalterherstellers:**
- G2850 - frontrastender Geräteeinbau
- GLS5500 - C-Profil Geräteeinbau

Geräteeinbaudosen

für UP-Einsätze **Schalter und Taster Berker mit Rahmenblende modular:**
- GLT4001 - frontrastender Geräteeinbau
- GLT5000 - C-Profil Geräteeinbau

▶ Seite 84

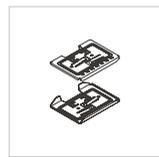
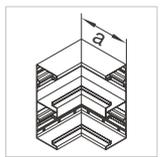
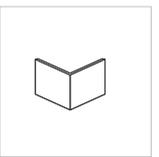
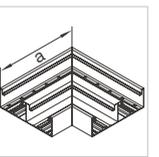
							
Kupplung	Endstück	Inneneck	Inneneck verstellbar	Außeneck	Abdeckung für Außeneck	Außeneck verstellbar	Flachwinkel
Stahl	PC - ABS	Aluminium	PC - ABS	Aluminium	Aluminium	PC - ABS	Aluminium
BRAX9 verzinkt VPE 1 Set PrGr T040 7,30 €/Set	BR652106DLAN aluminium VPE 1 St PrGr T040 30,30 €/St	BRA652104DELN aluminium VPE 1 St PrGr T040 114,80 €/St	BR652104DHLAN aluminium VPE 1 St PrGr T040 37,60 €/St	BRA652103DELN aluminium VPE 1 St PrGr T040 133,90 €/St	BRA0802AELN aluminium VPE 1 St PrGr T040 18,70 €/St	BR652103DHLAN aluminium VPE 1 St PrGr T040 37,60 €/St	BRA652105DELN aluminium VPE 1 St PrGr T040 120,40 €/St
	Maß a = 7 mm	Maß a = 146 mm	Maß a = 143 mm	Maß a = 80 mm		Maß a = 37 mm	Maß a = 290 mm
BRAX9 verzinkt VPE 1 Set PrGr T040 7,30 €/Set	BR652106D9010 reinweiß VPE 1 St PrGr T040 16,60 €/St	BRA652104D9010 reinweiß VPE 1 St PrGr T040 126,30 €/St	BR652104DH9010 reinweiß VPE 1 St PrGr T040 32,10 €/St	BRA652103D9010 reinweiß VPE 1 St PrGr T040 147,20 €/St	BRA0802A9010 reinweiß VPE 1 St PrGr T040 22,40 €/St	BR652103DH9010 reinweiß VPE 1 St PrGr T040 30,70 €/St	BRA652105D9010 reinweiß VPE 1 St PrGr T040 132,50 €/St
	Maß a = 7 mm	Maß a = 146 mm	Maß a = 143 mm	Maß a = 80 mm		Maß a = 37 mm	Maß a = 290 mm



tehalit.BRA Kanalhöhe 70 mm zweizügig, Oberteil 2 x 80 mm, frontrastender Geräteeinbau

- Frontrastender Geräteeinbau
- Mit integrierter Erdung, Erdungsmaßnahmen beachten
- Geschlossenes Profil mit 2 x 80 mm Oberteil
- Bodenlochung im Abstand von 50 mm für Konsolen- und 250 mm für Wandmontage
- Formteile aus Grundprofil oder Haubenformteile aus PC/ABS halogenfrei
- Grundprofil mit zusätzl. C-Profil

Lieferfarben

ELN, Aluminium natureloxiert
RAL 9010, reinweiß
Pulverbeschichtung
Weitere Farben auf Anfrage.

Material Profile

Aluminium,
Oberteile aus PVC auf Anfrage



tehalit.BRA

	Max. Leitungsbelegung Ø 11 mm – Füllgrad 0.5 mit/ ohne Geräteeinbau	Unterteil	Oberteil
BRA65210D	23/50	Aluminium	Aluminium
		BRA652101DELN aluminium VPE 6 m PrGr T033 115,80 €/m	BRA0802ELN aluminium VPE 32 m PrGr T033 17,50 €/m
	23/50	BRA652101D9010 reinweiß VPE 6 m PrGr T033 124,40 €/m	BRA08029010 reinweiß VPE 32 m PrGr T033 21,00 €/m

Lieferlänge

2000 mm
Sonderlängen auf Anfrage
bis max. 6000 mm

Lieferform

Grundprofil, Oberteil separat

Hinweis

Bei der Deckenmontage von Kanalsystemen sind die Oberteile gegebenenfalls zusätzlich zu befestigen. Oberteil und Abdeckung wird zweimal benötigt.

Geräteeinbaudosen

für UP-Einsätze **mit Rahmen des Schalterherstellers:**
- G2850 - frontrastender Geräteeinbau
- GLS5500 - C-Profil Geräteeinbau

Geräteeinbaudosen

für UP-Einsätze **Schalter und Taster Berker mit Rahmenblende modular:**
- GLT4001 - frontrastender Geräteeinbau
- GLT5000 - C-Profil Geräteeinbau

► Seite 84

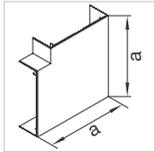

**Flachwinkel
schnitt-
kaschierend**

PC - ABS

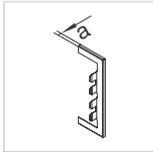

**Wandanschluss-
blende**

Stahlblech

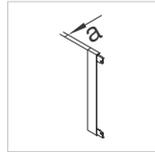

**Abschlussstück
zu Wandan-
schlussblende**

Stahlblech

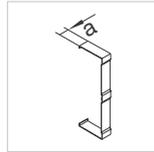

**Schnitt-
kaschierung**

Stahlblech

BR652105DHLAN
aluminium
VPE 1 St
PrGr T040
37,60 €/St

Maß a = 266 mm

BR65210DWLAN
aluminium
VPE 1 St
PrGr T040
29,20 €/St

Maß a = 7 mm

BR210DWKLAN
aluminium
VPE 1 St
PrGr T040
12,40 €/St

Maß a = 7 mm

BR652107DLAN
aluminium
VPE 1 St
PrGr T040
15,50 €/St

Maß a = 25 mm

BR652105DH9010
reinweiß
VPE 1 St
PrGr T040
32,30 €/St

Maß a = 266 mm

BR65210DW9010
reinweiß
VPE 1 St
PrGr T040
26,20 €/St

Maß a = 7 mm

BR210DWK9010
reinweiß
VPE 1 St
PrGr T040
11,70 €/St

Maß a = 7 mm

BR652107D9010
reinweiß
VPE 1 St
PrGr T040
14,20 €/St

Maß a = 25 mm



tehalit.BRA Kanalhöhe 85 mm, Oberteil 80 mm, frontrastender Geräteeinbau

- Frontrastender Geräteeinbau
- Mit integrierter Erdung, Erdungsmaßnahmen beachten
- Geschlossenes Profil mit 80 mm Oberteil
- Bodenlochung im Abstand von 50 mm für Konsolen- und 250 mm für Wandmontage
- Formteile aus Grundprofil
- Grundprofil mit zusätzl. C-Profil

Lieferfarben

ELN, Aluminium natureloxiert
RAL 9010, reinweiß
Pulverbeschichtung
Weitere Farben auf Anfrage

Material Profile

Aluminium,
Oberteile aus PVC auf Anfrage

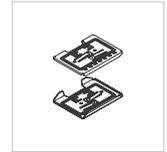

tehalit.BRA

	Max. Leitungsbelegung Ø 11 mm – Füllgrad 0.5 mit/ ohne Geräteeinbau	Unterteil	Oberteil	Kupplung
BRA85130	27/40	Aluminium	Aluminium	Stahl
		BRA851301ELN aluminium VPE 8 m PrGr T033 70,60 €/m	BRA0802ELN aluminium VPE 32 m PrGr T033 17,50 €/m	BRAX9 verzinkt VPE 1 Set PrGr T040 7,30 €/Set
	27/40	BRA8513019010 reinweiß VPE 8 m PrGr T033 75,90 €/m	BRA08029010 reinweiß VPE 32 m PrGr T033 21,00 €/m	BRAX9 verzinkt VPE 1 Set PrGr T040 7,30 €/Set
BRA85170	40/53	Aluminium	Aluminium	BRAX9 verzinkt VPE 1 Set PrGr T040 7,30 €/Set
		BRA851701ELN aluminium VPE 8 m PrGr T033 89,10 €/m	BRA0802ELN aluminium VPE 32 m PrGr T033 17,50 €/m	
	40/53	BRA8517019010 reinweiß VPE 8 m PrGr T033 95,70 €/m	BRA08029010 reinweiß VPE 32 m PrGr T033 21,00 €/m	BRAX9 verzinkt VPE 1 Set PrGr T040 7,30 €/Set

Lieferlänge

2000 mm
Sonderlängen auf Anfrage
bis max. 6000 mm

Lieferform

Grundprofil, Oberteil separat

Hinweis

Bei der Deckenmontage von Kanalsystemen sind die Oberteile gegebenenfalls zusätzlich zu befestigen.

Geräteeinbaudosen

für UP-Einsätze **mit Rahmen des Schalterherstellers:**
- G2850 - frontrastender Geräteeinbau
- GLS5500 - C-Profil Geräteeinbau

Geräteeinbaudosen

für UP-Einsätze **Schalter und Taster Berker mit Rahmenblende modular:**
- GLT4001 - frontrastender Geräteeinbau
- GLT5000 - C-Profil Geräteeinbau

▶ Seite 84

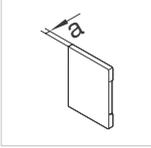
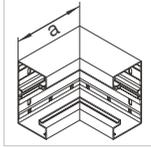
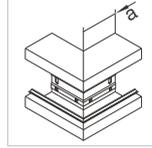
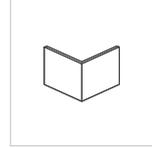
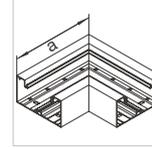
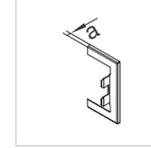
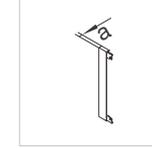
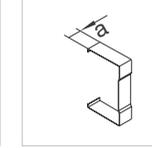
							
Endstück	Inneneck	Außeneck	Abdeckung für Außeneck	Flachwinkel	Wandanschlussblende	Abschlussstück zu Wandanschlussblende	Schnittkaskierung
PC - ABS	Aluminium	Aluminium	Aluminium	Aluminium	Stahlblech	Stahlblech	Stahlblech
BRA851306LAN aluminium VPE 1 St PrGr T040 19,70 €/St	BRA851304ELN aluminium VPE 1 St PrGr T040 74,70 €/St	BRA851303ELN aluminium VPE 1 St PrGr T040 77,50 €/St	BRA0802AELN aluminium VPE 1 St PrGr T040 18,70 €/St	BRA851305ELN aluminium VPE 1 St PrGr T040 81,30 €/St	BRA85130WLAN aluminium VPE 1 St PrGr T040 26,90 €/St	BR130WKLAN aluminium VPE 1 St PrGr T040 8,00 €/St	BRA851307LAN aluminium VPE 1 St PrGr T040 12,70 €/St
Maß a = 7 mm	Maß a = 163 mm	Maß a = 80 mm		Maß a = 210 mm	Maß a = 7 mm	Maß a = 7 mm	Maß a = 25 mm
BRA8513069010 reinweiß VPE 1 St PrGr T040 17,90 €/St	BRA8513049010 reinweiß VPE 1 St PrGr T040 82,10 €/St	BRA8513039010 reinweiß VPE 1 St PrGr T040 85,20 €/St	BRA0802A9010 reinweiß VPE 1 St PrGr T040 22,40 €/St	BRA8513059010 reinweiß VPE 1 St PrGr T040 89,30 €/St	BRA85130W9010 reinweiß VPE 1 St PrGr T040 24,40 €/St	BR130WK9010 reinweiß VPE 1 St PrGr T040 7,40 €/St	BRA8513079010 reinweiß VPE 1 St PrGr T040 11,70 €/St
Maß a = 7 mm	Maß a = 163 mm	Maß a = 80 mm		Maß a = 210 mm	Maß a = 7 mm	Maß a = 7 mm	Maß a = 25 mm
BRA851706LAN aluminium VPE 1 St PrGr T040 28,30 €/St	BRA851704ELN aluminium VPE 1 St PrGr T040 95,90 €/St	BRA851703ELN aluminium VPE 1 St PrGr T040 111,70 €/St	BRA0802AELN aluminium VPE 1 St PrGr T040 18,70 €/St	BRA851705ELN aluminium VPE 1 St PrGr T040 100,70 €/St	BRA85170WLAN aluminium VPE 1 St PrGr T040 28,30 €/St	BR170WKLAN aluminium VPE 1 St PrGr T040 9,00 €/St	BRA851707LAN aluminium VPE 1 St PrGr T040 14,20 €/St
Maß a = 7 mm	Maß a = 163 mm	Maß a = 80 mm		Maß a = 250 mm	Maß a = 7 mm	Maß a = 7 mm	Maß a = 25 mm
BRA8517069010 reinweiß VPE 1 St PrGr T040 26,00 €/St	BRA8517049010 reinweiß VPE 1 St PrGr T040 105,60 €/St	BRA8517039010 reinweiß VPE 1 St PrGr T040 122,80 €/St	BRA0802A9010 reinweiß VPE 1 St PrGr T040 22,40 €/St	BRA8517059010 reinweiß VPE 1 St PrGr T040 110,80 €/St	BRA85170W9010 reinweiß VPE 1 St PrGr T040 25,50 €/St	BR170WK9010 reinweiß VPE 1 St PrGr T040 8,40 €/St	BRA8517079010 reinweiß VPE 1 St PrGr T040 12,80 €/St
Maß a = 7 mm	Maß a = 163 mm	Maß a = 80 mm		Maß a = 250 mm	Maß a = 7 mm	Maß a = 7 mm	Maß a = 25 mm

tehalit.BRA Kanalhöhe 70 mm, Oberteil 120 mm, C-Profil Geräteeinbau

- C-Profil Geräteeinbau
- Mit integrierter Erdung, Erdungsmaßnahmen beachten
- Geschlossenes Profil mit 120 mm Oberteil
- Bodenlochung im Abstand von 50 mm für Konsolen- und 250 mm für Wandmontage
- Formteile aus Grundprofil

Lieferfarben

ELN, Aluminium natureloxiert
RAL 9010, reinweiß
Pulverbeschichtung
Weitere Farben auf Anfrage.

Material Profile

Aluminium. Oberteile PVC und PC/ABS halogenfrei auf Anfrage.

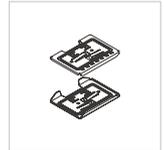

tehalit.BRA

	Max. Leitungsbelegung Ø 11 mm – Füllgrad 0.5 mit/ ohne Geräteeinbau	Unterteil	Oberteil	Kupplung
BRA65170B	23/42	Aluminium	Aluminium	Stahl
		BRA651701BELN aluminium VPE 8 m PrGr T033 73,30 €/m	BRA1202ELN aluminium VPE 24 m PrGr T033 24,70 €/m	BRAX9 verzinkt VPE 1 Set PrGr T040 7,30 €/Set
	23/42	BRA651701B9010 reinweiß VPE 8 m PrGr T033 78,80 €/m	BRA12029010 reinweiß VPE 24 m PrGr T033 29,60 €/m	BRAX9 verzinkt VPE 1 Set PrGr T040 7,30 €/Set
BRA65210B	34/52	Aluminium	Aluminium	BRAX9 verzinkt VPE 1 Set PrGr T040 7,30 €/Set
		BRA652101BELN aluminium VPE 6 m PrGr T033 91,10 €/m	BRA1202ELN aluminium VPE 24 m PrGr T033 24,70 €/m	BRAX9 verzinkt VPE 1 Set PrGr T040 7,30 €/Set
	34/52	BRA652101B9010 reinweiß VPE 6 m PrGr T033 97,90 €/m	BRA12029010 reinweiß VPE 24 m PrGr T033 29,60 €/m	BRAX9 verzinkt VPE 1 Set PrGr T040 7,30 €/Set

Lieferlänge

2000 mm
Sonderlängen auf Anfrage
bis max. 6000 m

Lieferform

Grundprofil, Oberteil separat

Hinweis

Bei der Deckenmontage von Kanalsystemen sind die Oberteile gegebenenfalls zusätzlich zu befestigen.

Geräteeinbaudosen

für UP-Einsätze **mit Rahmen des Schalterherstellers:**
- GLS5500 - C-Profil Geräteeinbau

Geräteeinbaudosen

für UP-Einsätze **ohne Rahmen des Schalterherstellers**
oder für Schalter und Taster Berker mit Rahmenblende modular:
- GLT5000 - C-Profil Geräteeinbau

▶ Seite 84

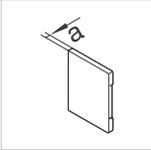
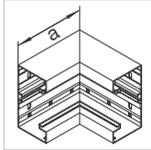
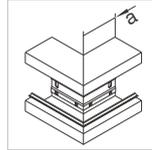
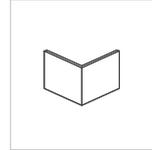
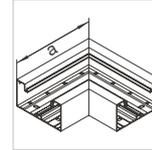
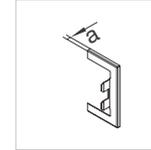
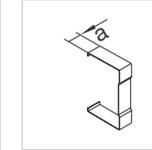
							
Endstück	Inneneck	Außeneck	Abdeckung für Außeneck	Flachwinkel	Wandanschlussblende	Abschlussstück zu Wandanschlussblende	Schnittkaschierung
PC - ABS	Aluminium	Aluminium	Aluminium	Aluminium	Stahlblech	Stahlblech	Stahlblech
BRA651706BLAN aluminium VPE 1 St PrGr T040 18,50 €/St	BRA651704BELN aluminium VPE 1 St PrGr T040 87,30 €/St	BRA651703BELN aluminium VPE 1 St PrGr T040 101,50 €/St	BRA1202AELN aluminium VPE 1 St PrGr T040 22,70 €/St	BRA651705BELN aluminium VPE 1 St PrGr T040 91,30 €/St	BRA65170WBLAN aluminium VPE 1 St PrGr T040 26,90 €/St	BR170WKLAN aluminium VPE 1 St PrGr T040 9,00 €/St	BRA651707BLAN aluminium VPE 1 St PrGr T040 11,70 €/St
Maß a = 7 mm	Maß a = 146 mm	Maß a = 80 mm		Maß a = 250 mm	Maß a = 7 mm	Maß a = 7 mm	Maß a = 25 mm
BRA651706B9010 reinweiß VPE 1 St PrGr T040 16,80 €/St	BRA651704B9010 reinweiß VPE 1 St PrGr T040 95,90 €/St	BRA651703B9010 reinweiß VPE 1 St PrGr T040 111,70 €/St	BRA1202A9010 reinweiß VPE 1 St PrGr T040 27,30 €/St	BRA651705B9010 reinweiß VPE 1 St PrGr T040 100,50 €/St	BRA65170WB9010 reinweiß VPE 1 St PrGr T040 24,40 €/St	BR170WK9010 reinweiß VPE 1 St PrGr T040 8,40 €/St	BRA651707B9010 reinweiß VPE 1 St PrGr T040 10,40 €/St
Maß a = 7 mm	Maß a = 146 mm	Maß a = 80 mm		Maß a = 250 mm	Maß a = 7 mm	Maß a = 7 mm	Maß a = 25 mm
BRA652106BLAN aluminium VPE 1 St PrGr T040 30,70 €/St	BRA652104BELN aluminium VPE 1 St PrGr T040 96,00 €/St	BRA652103BELN aluminium VPE 1 St PrGr T040 111,70 €/St	BRA1202AELN aluminium VPE 1 St PrGr T040 22,70 €/St	BRA652105BELN aluminium VPE 1 St PrGr T040 100,60 €/St	BRA65210WBLAN aluminium VPE 1 St PrGr T040 29,60 €/St	BR210DWKLAN aluminium VPE 1 St PrGr T040 12,40 €/St	BRA652107BLAN aluminium VPE 1 St PrGr T040 12,70 €/St
Maß a = 7 mm	Maß a = 146 mm	Maß a = 80 mm		Maß a = 290 mm	Maß a = 7 mm	Maß a = 7 mm	Maß a = 25 mm
BRA652106B9010 reinweiß VPE 1 St PrGr T040 27,90 €/St	BRA652104B9010 reinweiß VPE 1 St PrGr T040 105,70 €/St	BRA652103B9010 reinweiß VPE 1 St PrGr T040 122,90 €/St	BRA1202A9010 reinweiß VPE 1 St PrGr T040 27,30 €/St	BRA652105B9010 reinweiß VPE 1 St PrGr T040 110,70 €/St	BRA65210WB9010 reinweiß VPE 1 St PrGr T040 27,00 €/St	BR210DWK9010 reinweiß VPE 1 St PrGr T040 11,70 €/St	BRA652107B9010 reinweiß VPE 1 St PrGr T040 11,70 €/St
Maß a = 7 mm	Maß a = 146 mm	Maß a = 80 mm		Maß a = 290 mm	Maß a = 7 mm	Maß a = 7 mm	Maß a = 25 mm

tehalit.BRA

Metall-Trennwand

Sehr stabile Ausführung und zusätzliche Abschirmung

Halter für Trennwände

Zum Sichern der Trennwände gegen Herausrutschen, besonders bei vertikaler Montage

PVC-Trennwand

Zur zusätzlichen Systemtrennung zwischen Energie und Datenleitungen

PC/ABS halogenfreie Trennwand

Zur zusätzlichen Systemtrennung zwischen Energie- und Datenleitungen

Klammer für Leitungsrückhalt

Bei Überkopfmontage oder vertikaler Montage können die Leitungen während der Montage ohne Deckel gehalten werden.



Trennwand, 1-fach, Stahlblech verzinkt

Länge: 2000 mm

Zur zusätzlichen Trennung zwischen Energie- und Datenleitungen.

Hinweis:

Erdungsmaßnahmen beachten (Anbindung über Erdungskralle L4180VERZ)

L6477VERZ

Bezeichnung	Werkstoff	VPE	PrGr	Preis	Best.Nr.
Trennwand Stahl zu BR/A/H/S mit C-Profil	Stahl	32	T020	12,60 €/m	L6477VERZ



Halter für Trennwand, Stahlblech chromatiert

Sicherer Halt der Trennwand bei Vertikal- und Überkopfmontage. Einfache Montage und Demontage des Halters mit Standardschraubendreher

L6705BCHR

Bezeichnung	Werkstoff	VPE	PrGr	Preis	Best.Nr.
Halter f Trennwände BR/A/H/S m C-Profil	Stahl	40	T040	1,93 €/St	L6705BCHR



Trennwand, 1-fach, PVC

Länge: 2000 mm

Zur zusätzlichen Trennung zwischen Energie- und Datenleitungen.

M1043

Bezeichnung	Werkstoff	VPE	PrGr	Preis	Best.Nr.
Trennwand PVC zu BR/N/A/S mit C-Profil	PVC	40	T020	4,55 €/m	M1043



Trennwand, 1-fach, PC/ABS halogenfrei (hfr)

Länge: 2000 mm

Zur zusätzlichen Trennung zwischen Energie- und Datenleitungen.

M1839

Bezeichnung	Werkstoff	VPE	PrGr	Preis	Best.Nr.
Trennwand hfr für Kanäle mit C-Profil	PC - ABS	40	T020	8,10 €/m	M1839



Trennwand, 1-fach, PC/ABS halogenfrei (hfr)

Länge: 2000 mm

Zur zusätzlichen Systemtrennung zwischen Energie- und Datenleitungen. Besonders geeignet für die senkrechte Montage.

BRHT

Bezeichnung	Werkstoff	VPE	PrGr	Preis	Best.Nr.
Trennwand hfr für Kanäle mit C-Profil	PC - ABS	40	T040	8,00 €/m ★	BRHT

Set Bolzen und Kabelrückhalteklammer für Kanäle mit C-Profil, PC/ABS halogenfrei

Bezeichnung	Werkstoff	VPE	PrGr	Preis	Best.Nr.
4 x Bolzen m. Kabelrückhalt hfr C-Profil	PC - ABS	1	T040	6,20 €/Set ★	BRTB

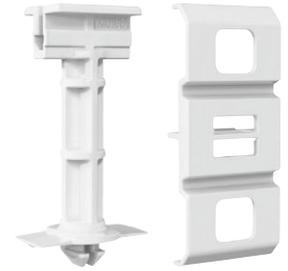

BRTB

Kabelrückhalteklammer, PC/ABS halogenfrei

Bezeichnung	Werkstoff	VPE	PrGr	Preis	Best.Nr.
Kabelrückhalteklammer hfr für OT 80mm	Polyamid (PA)	10	T040	1,03 €/St ★	BRKL



BRKL

Erdanschlussklemme, Stahlblech

Als Basisanschluss an der Kupplung oder Erdungsstützpunkt bis Querschnitt 10 mm².

Bezeichnung	Werkstoff	VPE	PrGr	Preis	Best.Nr.
Erdungsklemme für Leitungen bis 10mm ²	Stahl	10	T040	0,96 €/St	L4187CHRO



L4187CHRO

Erdungskralle, Stahlblech verzinkt

Zum Anschluss der Trennwand L6477VERZ

Bezeichnung	Werkstoff	VPE	PrGr	Preis	Best.Nr.
Erdungsanschluss Kanal-OT Stahl zu LFS	Stahl	50	T040	0,82 €/St	L4180VERZ



L4180VERZ

Erdungsleitung

- steckbar, zur elektrischen Verbindung von Grundprofil und Oberteilen sowie zur Überbrückung von Formteilen.

Länge	Drahtquerschnitt	Farbe	VPE	PrGr	Preis	Best.Nr.
150 mm	4 mm ²	grün/gelb	100	T020	2,45 €/St	L4181GNGE
300 mm	4 mm ²	grün/gelb	100	T020	2,70 €/St	L4182GNGE
600 mm	4 mm ²	grün/gelb	25	T020	3,40 €/St	L4183GNGE



L4181GNGE

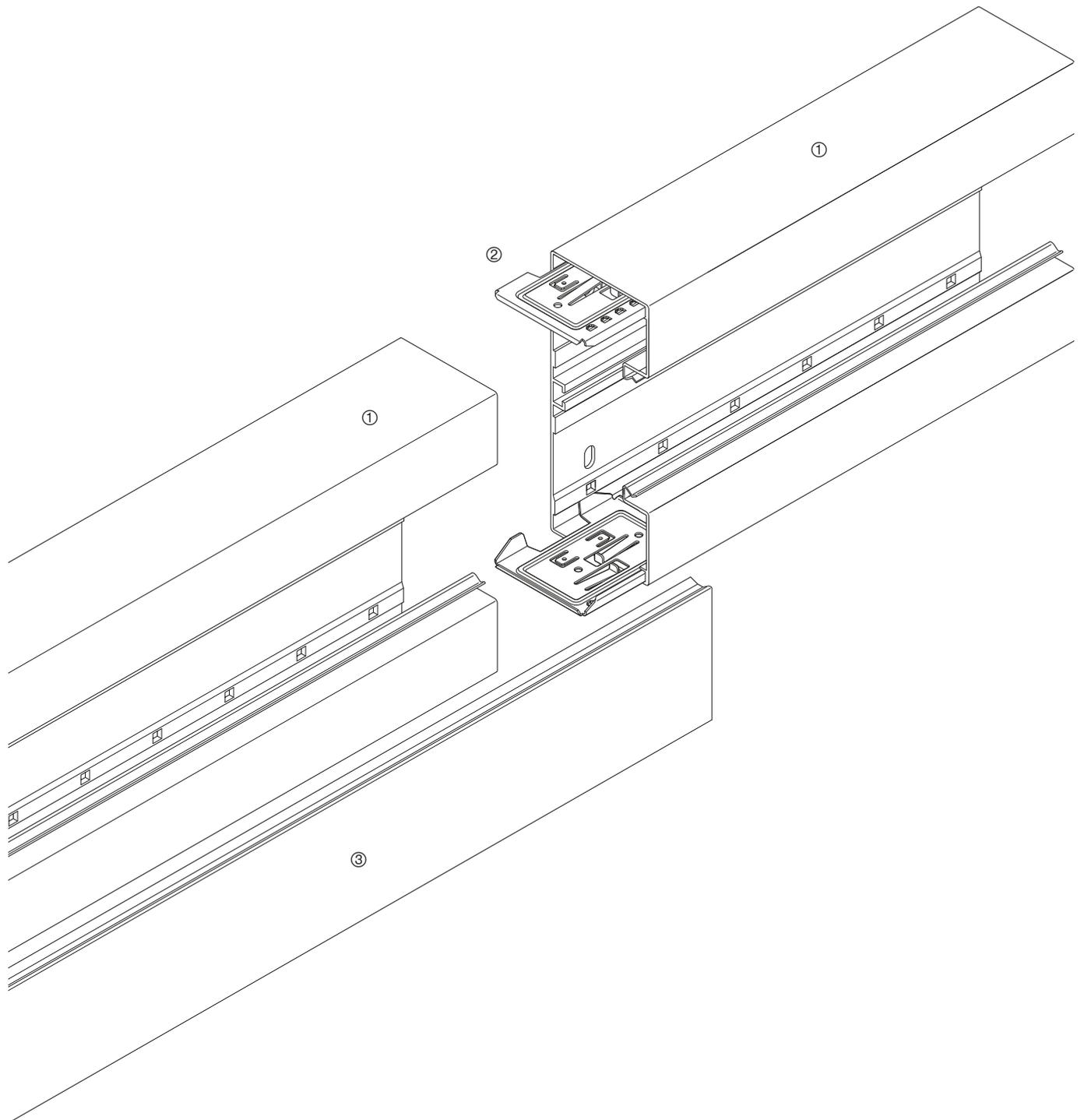

- Unterteile ① müssen mit der Kupplung ② verbunden werden.
- Oberteil ③ wird **ohne zusätzliches Erdungszubehör** montiert.
- Als Erdungsstützpunkt (Erdungsfahne) dient die Kupplung ②.

Max. Leitungsbelegung in Kanälen, Füllgrad 0,5

Fassungsvermögen tehalit.BRA – Geräteeinbau

Kanalbezeichnung	Kabeltypen					
	Lichtwellenleiter duplex Ø 2,8 x 5,6 mm	J-Y(ST)Y 4 x 2 x 0,6 Ø 6,9 mm	KS-02YSCY n x 2 x AWG 22/1 PIMF-100 Ohm Ø 8,2 mm	NYM-J3 x 1,5 Ø 10 mm	NYM-J5 x 2,5 Ø 12,2 mm	NYM-J4 x 10 Ø 17,7 mm
BRA65100	77	25	18	12	8	4
BRA65130	140	46	33	22	15	7
BRA65170	214	70	50	34	22	10
BRA65210	300	99	70	47	32	15
BRA65210D	179	59	42	28	19	9
BRA85130	210	69	49	33	22	11
BRA85170	306	101	71	48	32	15
BRA65170B	179	59	42	28	19	9
BRA65210B	261	86	61	41	28	13

Montagezeiten Installationskanäle

Kanaltyp		Kanalverlegung in min/m	Kabel einlegen in min/m
BR Brüstungskanalsystem	BRA65100	10,5	1,3
	BRA65130	11	1,3
	BRA65170	12	1,3
	BRA85130	12	1,5
	BRA85170	13	1,5
	BRA65170B	12	1,3
	BRA65210B	13	1,3
	Trennwand	1,5	
Brüstungsverkleidung			Montage in min/m
	Konsolen inklusive Lamellenverkleidung waagrecht: Tiefe 50-160 mm		30
	Konsolen inklusive Lamellenverkleidung waagrecht: Tiefe 200-300 mm		31
	Lamellenverkleidung senkrecht		42
	Paneelenverkleidung senkrecht		30
	Richtwert komplette Installation von Kanal mit Konsolen und Lamellen		72
	Richtwert komplette Installation von Kanal mit Konsolen und Paneelen		60
	Konsole montieren		7,25/St.

Schallbarriere

Schallbarriere L5804

Maximale Füllung bei leerem Kanal

Kanaltypen	Zopfzahl
BRA65100	10
BRA65130	13
BRA65170	15
BRA65210	20
BRA65210D	20
BRA85130	16
BRA85170	19
BRA65170B	15
BRA65210B	20

2K-Silikon-Brandschutzschaum S90 Bedarfstabelle Kabelabschottung

Kanaltyp	Volumen in cm ³	Kanal ohne Leitungsbelegung	Kanal mit maximaler Leitungsbelegung
BRA65100	1.050	0,5 Set	0,5 Dose
BRA65130	1.365	0,7 Set	0,6 Dose
BRA65170	1.785	0,9 Set	0,8 Dose
BRA65210	2.205	1,0 Set + 0,1 Dose	1,0 Dose
BRA65210D	2.205	1,0 Set + 0,1 Dose	1,0 Dose
BRA85130	1.658	0,8 Set	0,7 Dose
BRA85170	2.168	1,0 Set	1,0 Dose
BRA65170B	1.785	0,9 Set	1,0 Dose
BRA65210B	2.205	1,0 Set + 0,1 Dose	1,0 Dose

Brüstungskanal- systeme Stahlblech tehalit.BRS | BKIS

Verzinktes Stahlblech macht den Brüstungskanal tehalit.BRS besonders robust. Er ist selbsterdend, wird in mehreren Variationen und auf Wunsch in rund 3600 Farben angeboten. Ebenfalls aus Stahlblech und als wandintegrierte Lösung für Ständerwände konzipiert ist das Kanalsystem tehalit.BKIS. Es stellt sicher, dass auch beim Einsatz von Ständerwänden und wechselnder Raumaufteilung auf professionelle Elektroinstallation nicht verzichtet werden muss.

tehalit.BRS
tehalit.BKIS



Systemübersicht	88
tehalit.BRS Kanalhöhe 70 mm, Oberteil 80 mm, frontrastender Geräteeinbau	92
tehalit.BRS Kanalhöhe 70 mm zweizügig, Oberteil 2 x 80 mm, frontrastender Geräteeinbau	110
tehalit.BRS Kanalhöhe 85 mm, Oberteil 80 mm, frontrastender Geräteeinbau	112
tehalit.BRS Kanalhöhe 100 mm, Oberteil 80 mm, frontrastender Geräteeinbau	114
tehalit.BRS Kanalhöhe 100 mm zweizügig, Oberteil 2 x 80 mm, frontrastender Geräteeinbau	116
tehalit.BRS Ersatzteile und Zubehör für Kanäle mit frontrastendem Geräteeinbau	118
tehalit.BRS Kanalhöhe 70 mm, Oberteil 120 mm, C-Profil Geräteeinbau	120
tehalit.BRS Kanalhöhe 85 und 100 mm, Oberteil 120 mm, C-Profil Geräteeinbau	124
tehalit.BRS Ersatzteile und Zubehör für Kanäle mit C-Profil Geräteeinbau	126
tehalit.BKIS Brüstungskanal integriert Stahlblech, Doppelbeplankung (25 mm)	129
tehalit.BKIS Brüstungskanal integriert Stahlblech, Einfachbeplankung (12,5 mm)	132
tehalit.BKIS Brüstungskanal integriert Stahlblech, Zubehör	135
Technik	138

Geräteeinbau
C-ProfilGeräteeinbau
frontrastend

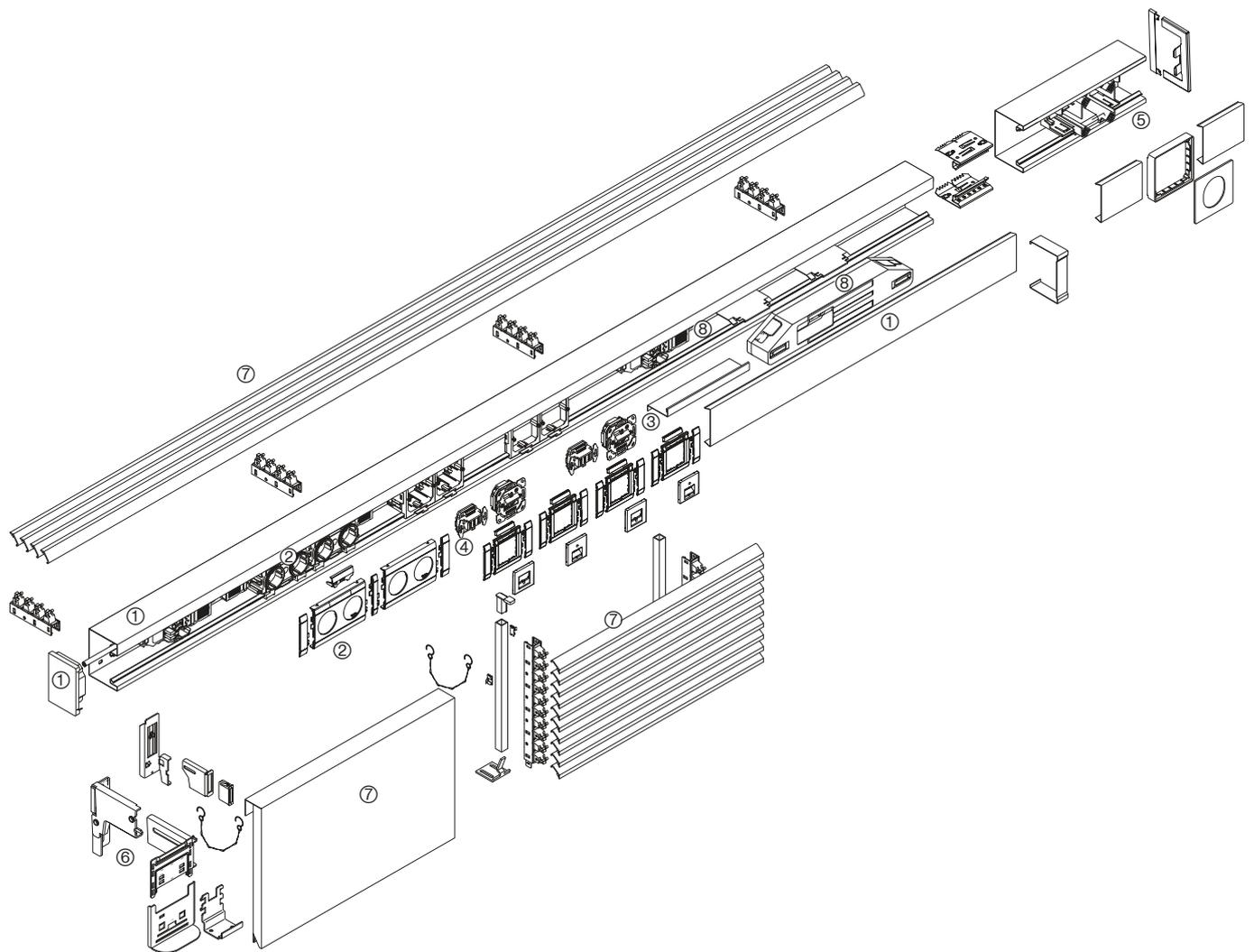

tehalit.BRS

- ① Kanalprofile und Kanalformteile
- ② Steckdosen, Überspannungsschutz
- ③ Datenanschlussdosen
- ④ Telefon- und BK-/Sat-Anschlussdosen
- ⑤ Geräteeinbaudose für CEE-Geräte bis 32 A
- ⑥ Konsolen
- ⑦ Brüstungsverkleidung
- ⑧ Dezentrale Absicherung, Energiebus

Kanäle	Kanalhöhe mm	Kanalbreite mm	Oberteil mm	Max. Leitungs- belegung Ø 11 mm - Füllgrad 0.5 mit/ohne Geräteeinbau	Geräteeinbau	Seite
BRS65100	66	100	80	10/24	frontrastender Geräteeinbau	92
BRS65130	66	130	80	18/32	frontrastender Geräteeinbau	96
BRS65170	66	170	80	29/42	frontrastender Geräteeinbau	100
BRS65210	66	210	80	39/52	frontrastender Geräteeinbau	104
BRS65210D	66	210	2 x 80	23/50	frontrastender Geräteeinbau	108
BRS85130	83	130	80	28/40	frontrastender Geräteeinbau	112
BRS85170	83	170	80	41/53	frontrastender Geräteeinbau	112
BRS100130	100	130	80	37/50	frontrastender Geräteeinbau	114
BRS100170	100	170	80	53/66	frontrastender Geräteeinbau	114
BRS100210	100	210	80	69/82	frontrastender Geräteeinbau	114
BRS100210D	100	210	2 x 80	53/80	frontrastender Geräteeinbau	116

tehalit.BRS
tehalit.BKIS

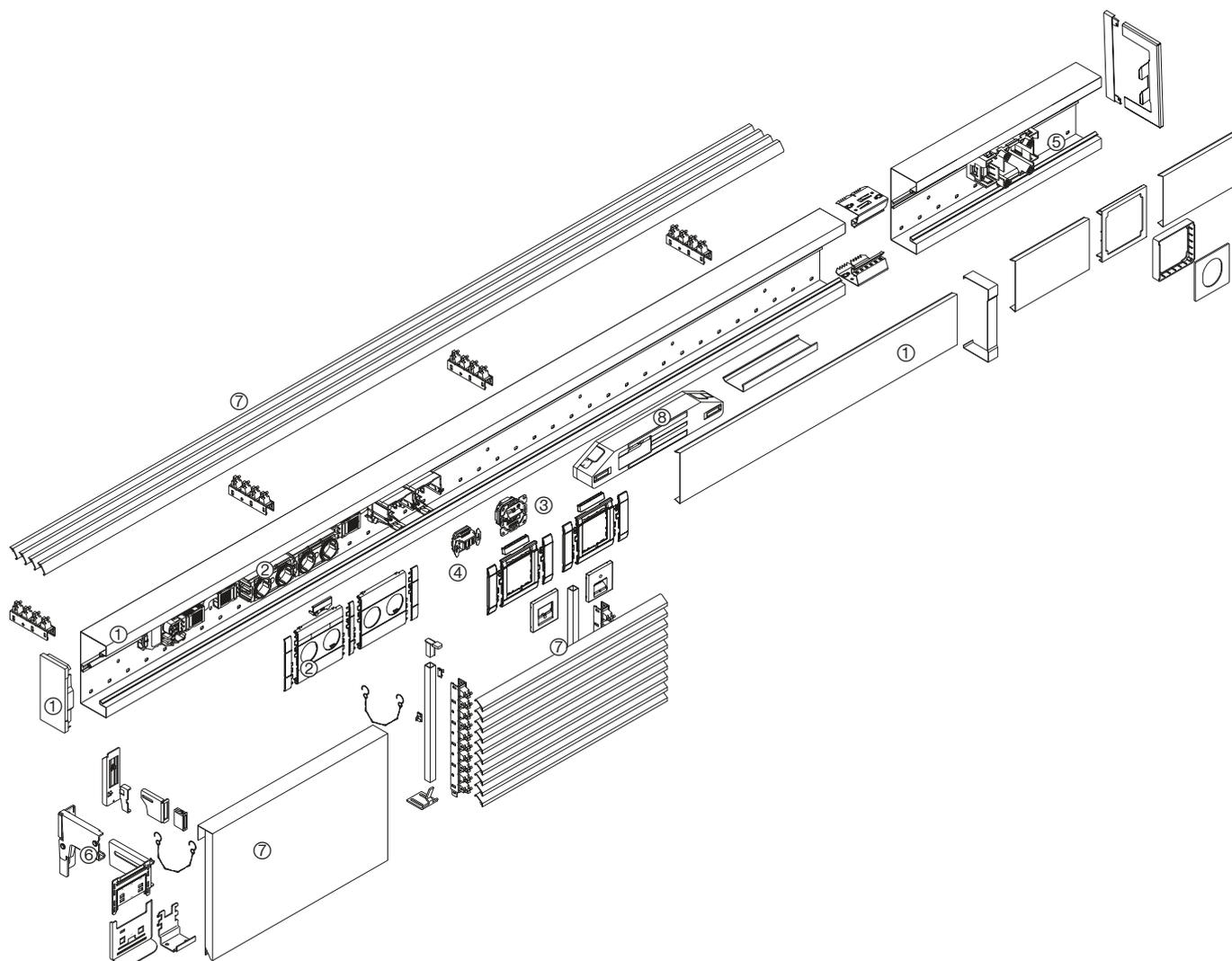

tehalit.BRS

- ① Kanalprofile und Kanalformteile
- ② Steckdosen, Überspannungsschutz
- ③ Datenanschlussdosen
- ④ Telefon- und BK-/Sat-Anschlussdosen
- ⑤ Geräteeinbaudose für CEE-Geräte bis 32 A
- ⑥ Konsolen
- ⑦ Brüstungsverkleidung
- ⑧ Dezentrale Absicherung, Energiebus

Kanäle	Kanalhöhe mm	Kanalbreite mm	Oberteil mm	Max. Leitungs- belegung Ø 11 mm - Füllgrad 0.5 mit/ohne Geräteeinbau	Geräteeinbau	Seite
BRS65170B	66	170	120	23/42	C-Profil Geräteeinbau	120
BRS65210B	66	210	120	34/52	C-Profil Geräteeinbau	122
BRS85210B	83	210	120	44/62	C-Profil Geräteeinbau	124
BRS100210B	100	210	120	55/73	C-Profil Geräteeinbau	124

tehalit.BRS
tehalit.BKIS



- Frontrastender Geräteeinbau
- Mit integrierter Erdung, Erdungsmaßnahmen beachten
- Geschlossenes Profil mit 80 mm Oberteil
- Bodenlochung im Abstand von 50 mm für Konsolenmontage und 250 mm für Wandmontage
- Formteile aus Grundprofil oder Haubenformteile aus PC/ABS halogenfrei

Material Profile

Stahlblech, verzinkt
Oberteile aus PVC auf Anfrage

Lieferfarben

RAL 9010, reinweiß
RAL 9001, cremeweiß
RAL 7035, lichtgrau
VERZ, verzinkt
Pulverbeschichtung

Weitere Farben auf Anfrage

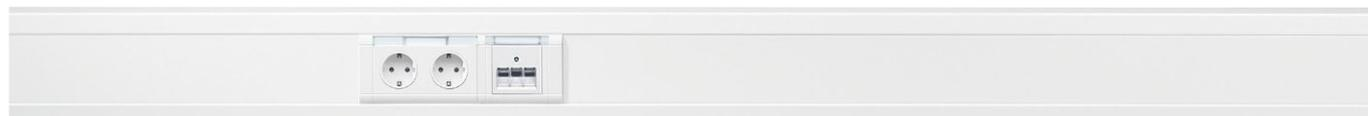

	Max. Leitungsbelegung Ø 11 mm – Füllgrad 0.5 mit/ohne Geräteeinbau	Unterteil	Oberteil
BRS65100 	10/24	BRS6510019010 reinweiß VPE 8 m PrGr T032 42,60 €/m	BRS08029010 reinweiß VPE 32 m PrGr T032 21,00 €/m
	10/24	BRS6510019001 cremeweiß VPE 8 m PrGr T032 42,60 €/m	BRS08029001 cremeweiß VPE 32 m PrGr T032 21,00 €/m
	10/24	BRS6510017035 lichtgrau VPE 8 m PrGr T032 42,60 €/m	BRS08027035 lichtgrau VPE 32 m PrGr T032 21,00 €/m
	10/24	BRS651001VERZ verzinkt VPE 8 m PrGr T032 28,00 €/m	BRS0802VERZ verzinkt VPE 32 m PrGr T032 11,00 €/m

tehalit.BRS
tehalit.BKIS

Lieferlänge

2000 mm
Sonderlängen auf Anfrage bis max. 3100 mm

Lieferform

Grundprofil, Oberteil separat

Hinweis

Bei der Deckenmontage von Kanalsystemen sind die Oberteile gegebenenfalls zusätzlich zu befestigen.

Geräteeinbaudosen

für UP-Einsätze **mit Rahmen des Schalterherstellers:**
- G2850 - frontrastender Geräteeinbau

Geräteeinbaudosen

für UP-Einsätze **Schalter und Taster Berker mit Rahmenblende modular:**
- GLT4001 - frontrastender Geräteeinbau

▶ Seite 138

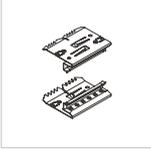
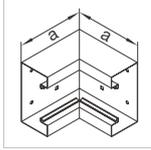
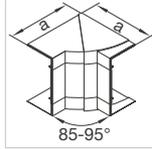
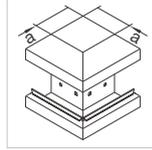
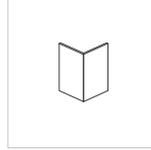
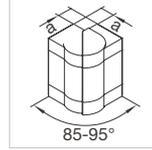
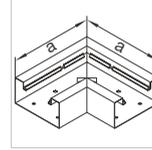
							
Kupplung	Endstück	Inneneck	Inneneck verstellbar	Außeneck	Abdeckung für Außeneck	Außeneck verstellbar	Flachwinkel
Stahlblech	Stahlblech	Stahlblech	PC - ABS	Stahlblech	Stahlblech	PC - ABS	Stahlblech
BRS651009 VPE 1 Set PrGr T040 7,30 €/Set	BRS6510069010 reinweiß VPE 1 St PrGr T040 18,60 €/St Maß a = 7 mm	BRS6510049010 reinweiß VPE 1 St PrGr T040 61,50 €/St Maß a = 146 mm	BRS651004H9010 reinweiß VPE 1 St PrGr T040 30,80 €/St Maß a = 143 mm	BRS6510039010 reinweiß VPE 1 St PrGr T040 61,50 €/St Maß a = 80 mm	BRS0802A9010 reinweiß VPE 1 St PrGr T040 24,20 €/St	BRS651003H9010 reinweiß VPE 1 St PrGr T040 30,80 €/St Maß a = 37 mm	BRS6510059010 reinweiß VPE 1 St PrGr T040 67,20 €/St Maß a = 180 mm
BRS651009 VPE 1 Set PrGr T040 7,30 €/Set	BRS6510069001 cremeweiß VPE 1 St PrGr T040 18,60 €/St Maß a = 7 mm	BRS6510049001 cremeweiß VPE 1 St PrGr T040 61,50 €/St Maß a = 146 mm	BRS651004H9001 cremeweiß VPE 1 St PrGr T040 30,80 €/St Maß a = 143 mm	BRS6510039001 cremeweiß VPE 1 St PrGr T040 61,50 €/St Maß a = 80 mm	BRS0802A9001 cremeweiß VPE 1 St PrGr T040 24,20 €/St	BRS651003H9001 cremeweiß VPE 1 St PrGr T040 30,80 €/St Maß a = 37 mm	BRS6510059001 cremeweiß VPE 1 St PrGr T040 67,20 €/St Maß a = 180 mm
BRS651009 VPE 1 Set PrGr T040 7,30 €/Set	BRS6510067035 lichtgrau VPE 1 St PrGr T040 18,60 €/St Maß a = 7 mm	BRS6510047035 lichtgrau VPE 1 St PrGr T040 61,50 €/St Maß a = 146 mm	BRS651004H7035 lichtgrau VPE 1 St PrGr T040 30,80 €/St Maß a = 143 mm	BRS6510037035 lichtgrau VPE 1 St PrGr T040 61,50 €/St Maß a = 80 mm	BRS0802A7035 lichtgrau VPE 1 St PrGr T040 24,20 €/St	BRS651003H7035 lichtgrau VPE 1 St PrGr T040 30,80 €/St Maß a = 37 mm	BRS6510057035 lichtgrau VPE 1 St PrGr T040 67,20 €/St Maß a = 180 mm
BRS651009 VPE 1 Set PrGr T040 7,30 €/Set	BRS651006VERZ verzinkt VPE 1 St PrGr T040 11,00 €/St Maß a = 7 mm	BRS651004VERZ verzinkt VPE 1 St PrGr T040 51,30 €/St Maß a = 146 mm		BRS651003VERZ verzinkt VPE 1 St PrGr T040 51,30 €/St Maß a = 80 mm	BRS0802AVERZ verzinkt VPE 1 St PrGr T040 17,00 €/St		BRS651005VERZ verzinkt VPE 1 St PrGr T040 56,50 €/St Maß a = 180 mm

tehalit.BRS
tehalit.BKIS

- Frontrastender Geräteeinbau
- Mit integrierter Erdung, Erdungsmaßnahmen beachten
- Geschlossenes Profil mit 80 mm Oberteil
- Bodenlochung im Abstand von 50 mm für Konsolenmontage und 250 mm für Wandmontage
- Formteile aus Grundprofil oder Haubenformteile aus PC/ABS halogenfrei

Material Profile

Stahlblech, verzinkt
Oberteile aus PVC auf Anfrage

Lieferfarben

RAL 9010, reinweiß
RAL 9001, cremeweiß
RAL 7035, lichtgrau
VERZ, verzinkt
Pulverbeschichtung

Weitere Farben auf Anfrage

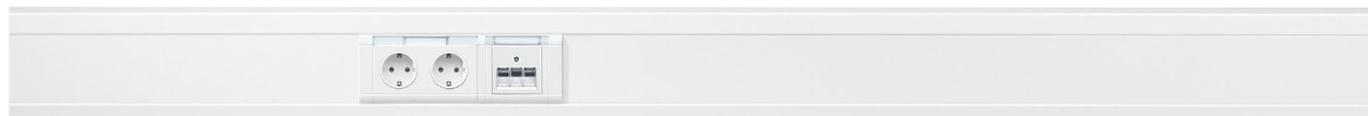

	Max. Leitungsbelegung Ø 11 mm – Füllgrad 0.5 mit/ohne Geräteeinbau	Unterteil	Oberteil
BRS65100 	10/24	BRS6510019010 reinweiß VPE 8 m PrGr T032 42,60 €/m	BRS08029010 reinweiß VPE 32 m PrGr T032 21,00 €/m
	10/24	BRS6510019001 cremeweiß VPE 8 m PrGr T032 42,60 €/m	BRS08029001 cremeweiß VPE 32 m PrGr T032 21,00 €/m
	10/24	BRS6510017035 lichtgrau VPE 8 m PrGr T032 42,60 €/m	BRS08027035 lichtgrau VPE 32 m PrGr T032 21,00 €/m
	10/24	BRS651001VERZ verzinkt VPE 8 m PrGr T032 28,00 €/m	BRS0802VERZ verzinkt VPE 32 m PrGr T032 11,00 €/m

tehalit.BRS
tehalit.BKIS

Lieferlänge

2000 mm
Sonderlängen auf Anfrage bis max. 3100 mm

Lieferform

Grundprofil, Oberteil separat

Hinweis

Bei der Deckenmontage von Kanalsystemen sind die Oberteile gegebenenfalls zusätzlich zu befestigen.

Geräteeinbaudosen

für UP-Einsätze **mit Rahmen des Schalterherstellers:**
- G2850 - frontrastender Geräteeinbau

Geräteeinbaudosen

für UP-Einsätze **Schalter und Taster Berker mit Rahmenblende modular:**
- GLT4001 - frontrastender Geräteeinbau

▶ Seite 138

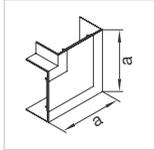

**Flachwinkel
schnitt-
kaschierend**

PC - ABS

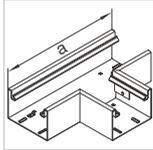

T-Stück

Stahlblech

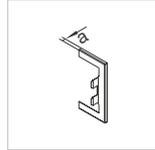

**Wandanschluss-
blende**

Stahlblech

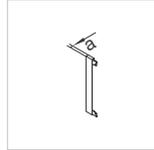

**Abschluss-Stück
zu Wand-
anschlussblende**

Stahlblech

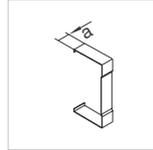

**Schnitt-
kaschierung**

Stahlblech

BRS651005H9010
reinweiß
VPE 1 St
PrGr T040
30,80 €/St

Maß a = 135 mm

BRS6510089010
reinweiß
VPE 1 St
PrGr T040
75,70 €/St

Maß a = 260 mm

BRS65100W9010
reinweiß
VPE 1 St
PrGr T040
19,20 €/St

Maß a = 7 mm

BRS100WK9010
reinweiß
VPE 1 St
PrGr T040
10,60 €/St

Maß a = 7 mm

BRS6510079010
reinweiß
VPE 1 St
PrGr T040
9,10 €/St

Maß a = 25 mm

BRS651005H9001
cremeweiß
VPE 1 St
PrGr T040
30,80 €/St

Maß a = 135 mm

BRS6510089001
cremeweiß
VPE 1 St
PrGr T040
75,70 €/St

Maß a = 260 mm

BRS65100W9001
cremeweiß
VPE 1 St
PrGr T040
19,20 €/St

Maß a = 7 mm

BRS100WK9001
cremeweiß
VPE 1 St
PrGr T040
10,60 €/St

Maß a = 7 mm

BRS6510079001
cremeweiß
VPE 1 St
PrGr T040
9,10 €/St

Maß a = 25 mm

BRS651005H7035
lichtgrau
VPE 1 St
PrGr T040
30,80 €/St

Maß a = 135 mm

BRS6510087035
lichtgrau
VPE 1 St
PrGr T040
75,70 €/St

Maß a = 260 mm

BRS65100W7035
lichtgrau
VPE 1 St
PrGr T040
19,20 €/St

Maß a = 7 mm

BRS100WK7035
lichtgrau
VPE 1 St
PrGr T040
10,60 €/St

Maß a = 7 mm

BRS6510077035
lichtgrau
VPE 1 St
PrGr T040
9,10 €/St

Maß a = 25 mm

BRS651008VERZ
verzinkt
VPE 1 St
PrGr T040
63,10 €/St

Maß a = 260 mm

BRS65100WVERZ
verzinkt
VPE 1 St
PrGr T040
12,80 €/St

Maß a = 7 mm

BRS100WKVERZ
verzinkt
VPE 1 St
PrGr T040
9,00 €/St

Maß a = 7 mm

BRS651007VERZ
verzinkt
VPE 1 St
PrGr T040
6,50 €/St

Maß a = 25 mm



- Frontrastender Geräteeinbau
- Mit integrierter Erdung, Erdungsmaßnahmen beachten
- Geschlossenes Profil mit 80 mm Oberteil
- Bodenlochung im Abstand von 50 mm für Konsolenmontage und 250 mm für Wandmontage
- Formteile aus Grundprofil oder Haubenformteile aus PC/ABS halogenfrei

Material Profile
Stahlblech, verzinkt
Oberteile aus PVC auf Anfrage

Lieferfarben
RAL 9010, reinweiß
RAL 9001, cremeweiß
RAL 7035, lichtgrau
VERZ, verzinkt
Pulverbeschichtung

Weitere Farben auf Anfrage

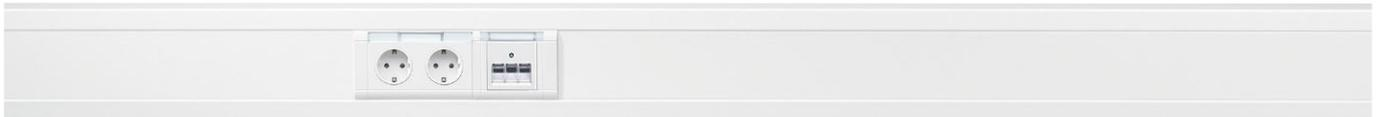

	Max. Leitungsbelegung Ø 11 mm – Füllgrad 0.5 mit/ohne Geräteeinbau	Unterteil	Oberteil
BRS65130 	18/32	BRS6513019010 reinweiß VPE 8 m PrGr T032 45,70 €/m	BRS08029010 reinweiß VPE 32 m PrGr T032 21,00 €/m
	18/32	BRS6513019001 cremeweiß VPE 8 m PrGr T032 45,70 €/m	BRS08029001 cremeweiß VPE 32 m PrGr T032 21,00 €/m
	18/32	BRS6513017035 lichtgrau VPE 8 m PrGr T032 45,70 €/m	BRS08027035 lichtgrau VPE 32 m PrGr T032 21,00 €/m
	18/32	BRS651301VERZ verzinkt VPE 8 m PrGr T032 31,20 €/m	BRS0802VERZ verzinkt VPE 32 m PrGr T032 11,00 €/m

tehalit.BRS
tehalit.BKIS

Lieferlänge

2000 mm
Sonderlängen auf Anfrage bis max. 3100 mm

Lieferform

Grundprofil, Oberteil separat

Hinweis

Bei der Deckenmontage von Kanalsystemen sind die Oberteile gegebenenfalls zusätzlich zu befestigen.

Geräteeinbaudosen

für UP-Einsätze **mit Rahmen des Schalterherstellers:**
- G2850 - frontrastender Geräteeinbau

Geräteeinbaudosen

für UP-Einsätze **Schalter und Taster Berker mit Rahmenblende modular:**
- GLT4001 - frontrastender Geräteeinbau

▶ Seite 138

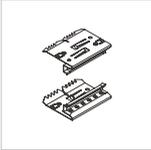
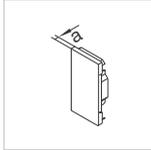
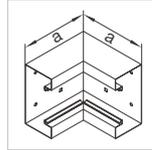
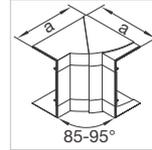
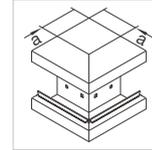
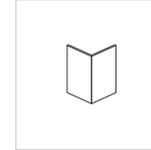
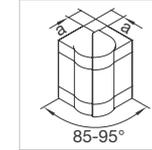
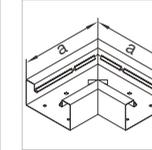
							
Kupplung	Endstück	Inneneck	Inneneck verstellbar	Außeneck	Abdeckung für Außeneck	Außeneck verstellbar	Flachwinkel
Stahlblech	Stahlblech	Stahlblech	PC - ABS	Stahlblech	Stahlblech	PC - ABS	Stahlblech
BRS651309 VPE 1 Set PrGr T040 7,40 €/Set	BRS6513069010 reinweiß VPE 1 St PrGr T040 19,20 €/St Maß a = 7 mm	BRS6513049010 reinweiß VPE 1 St PrGr T040 63,10 €/St Maß a = 146 mm	BRS651304H9010 reinweiß VPE 1 St PrGr T040 31,80 €/St Maß a = 143 mm	BRS6513039010 reinweiß VPE 1 St PrGr T040 63,10 €/St Maß a = 80 mm	BRS0802A9010 reinweiß VPE 1 St PrGr T040 24,20 €/St	BRS651303H9010 reinweiß VPE 1 St PrGr T040 31,80 €/St Maß a = 37 mm	BRS6513059010 reinweiß VPE 1 St PrGr T040 69,90 €/St Maß a = 210 mm
BRS651309 VPE 1 Set PrGr T040 7,40 €/Set	BRS6513069001 cremeweiß VPE 1 St PrGr T040 19,20 €/St Maß a = 7 mm	BRS6513049001 cremeweiß VPE 1 St PrGr T040 63,10 €/St Maß a = 146 mm	BRS651304H9001 cremeweiß VPE 1 St PrGr T040 31,80 €/St Maß a = 143 mm	BRS6513039001 cremeweiß VPE 1 St PrGr T040 63,10 €/St Maß a = 80 mm	BRS0802A9001 cremeweiß VPE 1 St PrGr T040 24,20 €/St	BRS651303H9001 cremeweiß VPE 1 St PrGr T040 31,80 €/St Maß a = 37 mm	BRS6513059001 cremeweiß VPE 1 St PrGr T040 69,90 €/St Maß a = 210 mm
BRS651309 VPE 1 Set PrGr T040 7,40 €/Set	BRS6513067035 lichtgrau VPE 1 St PrGr T040 19,20 €/St Maß a = 7 mm	BRS6513047035 lichtgrau VPE 1 St PrGr T040 63,10 €/St Maß a = 146 mm	BRS651304H7035 lichtgrau VPE 1 St PrGr T040 31,80 €/St Maß a = 143 mm	BRS6513037035 lichtgrau VPE 1 St PrGr T040 63,10 €/St Maß a = 80 mm	BRS0802A7035 lichtgrau VPE 1 St PrGr T040 24,20 €/St	BRS651303H7035 lichtgrau VPE 1 St PrGr T040 31,80 €/St Maß a = 37 mm	BRS6513057035 lichtgrau VPE 1 St PrGr T040 69,90 €/St Maß a = 210 mm
BRS651309 VPE 1 Set PrGr T040 7,40 €/Set	BRS651306VERZ verzinkt VPE 1 St PrGr T040 12,00 €/St Maß a = 7 mm	BRS651304VERZ verzinkt VPE 1 St PrGr T040 52,70 €/St Maß a = 146 mm		BRS651303VERZ verzinkt VPE 1 St PrGr T040 52,70 €/St Maß a = 80 mm	BRS0802AVERZ verzinkt VPE 1 St PrGr T040 17,00 €/St		BRS651305VERZ verzinkt VPE 1 St PrGr T040 59,50 €/St Maß a = 210 mm

tehalit.BRS
tehalit.BKIS

- Frontrastender Geräteeinbau
- Mit integrierter Erdung, Erdungsmaßnahmen beachten
- Geschlossenes Profil mit 80 mm Oberteil
- Bodenlochung im Abstand von 50 mm für Konsolenmontage und 250 mm für Wandmontage
- Formteile aus Grundprofil oder Haubenformteile aus PC/ABS halogenfrei

Material Profile
Stahlblech, verzinkt
Oberteile aus PVC auf Anfrage

Lieferfarben
RAL 9010, reinweiß
RAL 9001, cremeweiß
RAL 7035, lichtgrau
VERZ, verzinkt
Pulverbeschichtung

Weitere Farben auf Anfrage

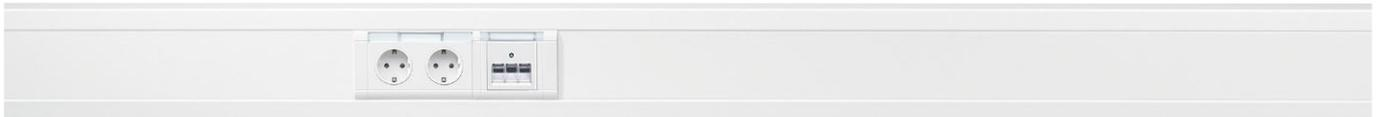

	Max. Leitungsbelegung Ø 11 mm – Füllgrad 0.5 mit/ohne Geräteeinbau	Unterteil	Oberteil
BRS65130 	18/32	BRS6513019010 reinweiß VPE 8 m PrGr T032 45,70 €/m	BRS08029010 reinweiß VPE 32 m PrGr T032 21,00 €/m
	18/32	BRS6513019001 cremeweiß VPE 8 m PrGr T032 45,70 €/m	BRS08029001 cremeweiß VPE 32 m PrGr T032 21,00 €/m
	18/32	BRS6513017035 lichtgrau VPE 8 m PrGr T032 45,70 €/m	BRS08027035 lichtgrau VPE 32 m PrGr T032 21,00 €/m
	18/32	BRS651301VERZ verzinkt VPE 8 m PrGr T032 31,20 €/m	BRS0802VERZ verzinkt VPE 32 m PrGr T032 11,00 €/m

tehalit.BRS
tehalit.BKIS

Lieferlänge

2000 mm
Sonderlängen auf Anfrage bis max. 3100 mm

Lieferform

Grundprofil, Oberteil separat

Hinweis

Bei der Deckenmontage von Kanalsystemen sind die Oberteile gegebenenfalls zusätzlich zu befestigen.

Geräteeinbaudosen

für UP-Einsätze **mit Rahmen des Schalterherstellers:**
- G2850 - frontrastender Geräteeinbau

Geräteeinbaudosen

für UP-Einsätze **Schalter und Taster Berker mit Rahmenblende modular:**
- GLT4001 - frontrastender Geräteeinbau

▶ Seite 138

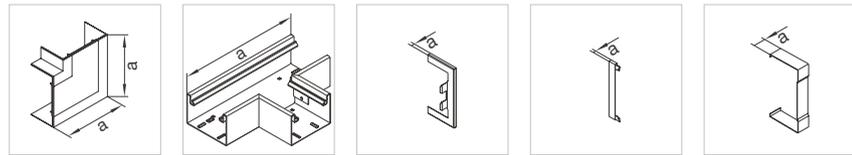

Flachwinkel schnitt-kaschierend

PC - ABS

T-Stück

Stahlblech

Wandanschluss-blende

Stahlblech

Abschluss-Stück zu Wand-anchlussblende

Stahlblech

Schnitt-kaschierung

Stahlblech

BRS651305H9010 reinweiß VPE 1 St PrGr T040 31,80 €/St	BRS6513089010 reinweiß VPE 1 St PrGr T040 85,00 €/St	BRS65130W9010 reinweiß VPE 1 St PrGr T040 21,80 €/St	BRS130WK9010 reinweiß VPE 1 St PrGr T040 10,80 €/St	BRS6513079010 reinweiß VPE 1 St PrGr T040 9,70 €/St
Maß a = 165 mm	Maß a = 290 mm	Maß a = 7 mm	Maß a = 7 mm	Maß a = 25 mm
BRS651305H9001 cremeweiß VPE 1 St PrGr T040 31,80 €/St	BRS6513089001 cremeweiß VPE 1 St PrGr T040 85,00 €/St	BRS65130W9001 cremeweiß VPE 1 St PrGr T040 21,80 €/St	BRS130WK9001 cremeweiß VPE 1 St PrGr T040 10,80 €/St	BRS6513079001 cremeweiß VPE 1 St PrGr T040 9,70 €/St
Maß a = 165 mm	Maß a = 290 mm	Maß a = 7 mm	Maß a = 7 mm	Maß a = 25 mm
BRS651305H7035 lichtgrau VPE 1 St PrGr T040 31,80 €/St	BRS6513087035 lichtgrau VPE 1 St PrGr T040 85,00 €/St	BRS65130W7035 lichtgrau VPE 1 St PrGr T040 21,80 €/St	BRS130WK7035 lichtgrau VPE 1 St PrGr T040 10,80 €/St	BRS6513077035 lichtgrau VPE 1 St PrGr T040 9,70 €/St
Maß a = 165 mm	Maß a = 290 mm	Maß a = 7 mm	Maß a = 7 mm	Maß a = 25 mm
	BRS651308VERZ verzinkt VPE 1 St PrGr T040 70,90 €/St	BRS65130WVERZ verzinkt VPE 1 St PrGr T040 15,40 €/St	BRS130WKVERZ verzinkt VPE 1 St PrGr T040 9,10 €/St	BRS651307VERZ verzinkt VPE 1 St PrGr T040 6,80 €/St
	Maß a = 290 mm	Maß a = 7 mm	Maß a = 7 mm	Maß a = 25 mm



- Frontrastender Geräteeinbau
- Mit integrierter Erdung, Erdungsmaßnahmen beachten
- Geschlossenes Profil mit 80 mm Oberteil
- Bodenlochung im Abstand von 50 mm für Konsolenmontage und 250 mm für Wandmontage
- Formteile aus Grundprofil oder Haubenformteile aus PC/ABS halogenfrei

Material Profile
Stahlblech, verzinkt
Oberteile aus PVC auf Anfrage

Lieferfarben
RAL 9010, reinweiß
RAL 9001, cremeweiß
RAL 7035, lichtgrau
VERZ, verzinkt
Pulverbeschichtung

Weitere Farben auf Anfrage

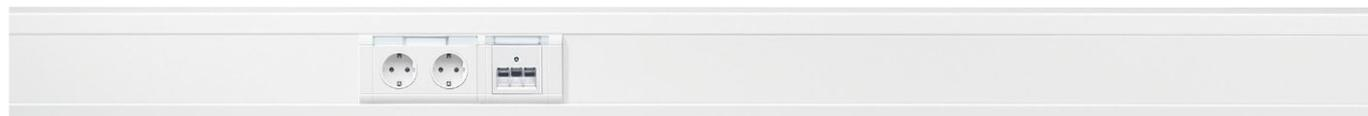

	Max. Leitungsbelegung Ø 11 mm – Füllgrad 0.5 mit/ohne Geräteeinbau	Unterteil	Oberteil
BRS65170 	29/42	BRS6517019010 reinweiß VPE 8 m PrGr T032 51,70 €/m	BRS08029010 reinweiß VPE 32 m PrGr T032 21,00 €/m
	29/42	BRS6517019001 cremeweiß VPE 8 m PrGr T032 51,70 €/m	BRS08029001 cremeweiß VPE 32 m PrGr T032 21,00 €/m
	29/42	BRS6517017035 lichtgrau VPE 8 m PrGr T032 51,70 €/m	BRS08027035 lichtgrau VPE 32 m PrGr T032 21,00 €/m
	29/42	BRS651701VERZ verzinkt VPE 8 m PrGr T032 35,50 €/m	BRS0802VERZ verzinkt VPE 32 m PrGr T032 11,00 €/m

tehalit.BRS
tehalit.BKIS

Lieferlänge

2000 mm
Sonderlängen auf Anfrage bis max. 3100 mm

Lieferform

Grundprofil, Oberteil separat

Hinweis

Bei der Deckenmontage von Kanalsystemen sind die Oberteile gegebenenfalls zusätzlich zu befestigen.

Geräteeinbaudosen

für UP-Einsätze **mit Rahmen des Schalterherstellers:**
- G2850 - frontrastender Geräteeinbau

Geräteeinbaudosen

für UP-Einsätze **Schalter und Taster Berker mit Rahmenblende modular:**
- GLT4001 - frontrastender Geräteeinbau

▶ Seite 138

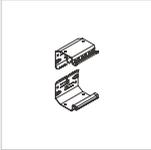
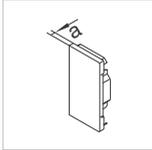
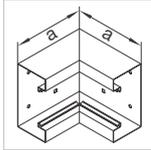
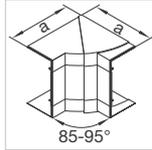
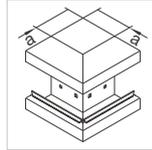
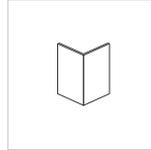
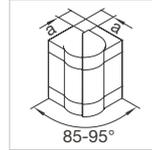
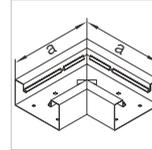
							
Kupplung	Endstück	Inneneck	Inneneck verstellbar	Außeneck	Abdeckung für Außeneck	Außeneck verstellbar	Flachwinkel
Stahlblech	Stahlblech	Stahlblech	PC - ABS	Stahlblech	Stahlblech	PC - ABS	Stahlblech
BRS651709 VPE 1 Set PrGr T040 7,60 €/Set	BRS6517069010 reinweiß VPE 1 St PrGr T040 19,60 €/St Maß a = 7 mm	BRS6517049010 reinweiß VPE 1 St PrGr T040 66,30 €/St Maß a = 146 mm	BRS651704H9010 reinweiß VPE 1 St PrGr T040 33,00 €/St Maß a = 143 mm	BRS6517039010 reinweiß VPE 1 St PrGr T040 66,30 €/St Maß a = 80 mm	BRS0802A9010 reinweiß VPE 1 St PrGr T040 24,20 €/St	BRS651703H9010 reinweiß VPE 1 St PrGr T040 33,00 €/St Maß a = 37 mm	BRS6517059010 reinweiß VPE 1 St PrGr T040 74,50 €/St Maß a = 250 mm
BRS651709 VPE 1 Set PrGr T040 7,60 €/Set	BRS6517069001 cremeweiß VPE 1 St PrGr T040 19,60 €/St Maß a = 7 mm	BRS6517049001 cremeweiß VPE 1 St PrGr T040 66,30 €/St Maß a = 146 mm	BRS651704H9001 cremeweiß VPE 1 St PrGr T040 33,00 €/St Maß a = 143 mm	BRS6517039001 cremeweiß VPE 1 St PrGr T040 66,30 €/St Maß a = 80 mm	BRS0802A9001 cremeweiß VPE 1 St PrGr T040 24,20 €/St	BRS651703H9001 cremeweiß VPE 1 St PrGr T040 33,00 €/St Maß a = 37 mm	BRS6517059001 cremeweiß VPE 1 St PrGr T040 74,50 €/St Maß a = 250 mm
BRS651709 VPE 1 Set PrGr T040 7,60 €/Set	BRS6517067035 lichtgrau VPE 1 St PrGr T040 19,60 €/St Maß a = 7 mm	BRS6517047035 lichtgrau VPE 1 St PrGr T040 66,30 €/St Maß a = 146 mm	BRS651704H7035 lichtgrau VPE 1 St PrGr T040 33,00 €/St Maß a = 143 mm	BRS6517037035 lichtgrau VPE 1 St PrGr T040 66,30 €/St Maß a = 80 mm	BRS0802A7035 lichtgrau VPE 1 St PrGr T040 24,20 €/St	BRS651703H7035 lichtgrau VPE 1 St PrGr T040 33,00 €/St Maß a = 37 mm	BRS6517057035 lichtgrau VPE 1 St PrGr T040 74,50 €/St Maß a = 250 mm
BRS651709 VPE 1 Set PrGr T040 7,60 €/Set	BRS651706VERZ verzinkt VPE 1 St PrGr T040 12,40 €/St Maß a = 7 mm	BRS651704VERZ verzinkt VPE 1 St PrGr T040 55,40 €/St Maß a = 146 mm		BRS651703VERZ verzinkt VPE 1 St PrGr T040 55,40 €/St Maß a = 80 mm	BRS0802AVERZ verzinkt VPE 1 St PrGr T040 17,00 €/St		BRS651705VERZ verzinkt VPE 1 St PrGr T040 63,90 €/St Maß a = 250 mm

tehalit.BRS
tehalit.BKIS

- Frontrastender Geräteeinbau
- Mit integrierter Erdung, Erdungsmaßnahmen beachten
- Geschlossenes Profil mit 80 mm Oberteil
- Bodenlochung im Abstand von 50 mm für Konsolenmontage und 250 mm für Wandmontage
- Formteile aus Grundprofil oder Haubenformteile aus PC/ABS halogenfrei

Material Profile
Stahlblech, verzinkt
Oberteile aus PVC auf Anfrage

Lieferfarben
RAL 9010, reinweiß
RAL 9001, cremeweiß
RAL 7035, lichtgrau
VERZ, verzinkt
Pulverbeschichtung

Weitere Farben auf Anfrage

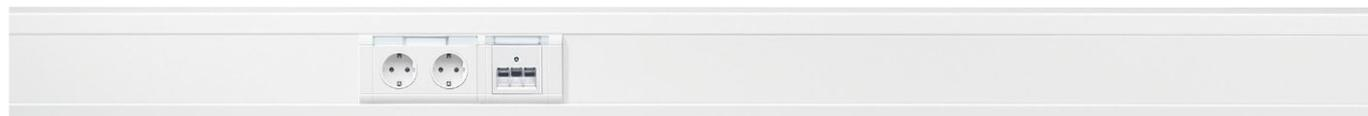

	Max. Leitungsbelegung Ø 11 mm – Füllgrad 0.5 mit/ohne Geräteeinbau	Unterteil	Oberteil
BRS65170 	29/42	BRS6517019010 reinweiß VPE 8 m PrGr T032 51,70 €/m	BRS08029010 reinweiß VPE 32 m PrGr T032 21,00 €/m
	29/42	BRS6517019001 cremeweiß VPE 8 m PrGr T032 51,70 €/m	BRS08029001 cremeweiß VPE 32 m PrGr T032 21,00 €/m
	29/42	BRS6517017035 lichtgrau VPE 8 m PrGr T032 51,70 €/m	BRS08027035 lichtgrau VPE 32 m PrGr T032 21,00 €/m
	29/42	BRS651701VERZ verzinkt VPE 8 m PrGr T032 35,50 €/m	BRS0802VERZ verzinkt VPE 32 m PrGr T032 11,00 €/m

tehalit.BRS
tehalit.BKIS

Lieferlänge

2000 mm
Sonderlängen auf Anfrage bis max. 3100 mm

Lieferform

Grundprofil, Oberteil separat

Hinweis

Bei der Deckenmontage von Kanalsystemen sind die Oberteile gegebenenfalls zusätzlich zu befestigen.

Geräteeinbaudosen

für UP-Einsätze **mit Rahmen des Schalterherstellers:**
- G2850 - frontrastender Geräteeinbau

Geräteeinbaudosen

für UP-Einsätze **Schalter und Taster Berker mit Rahmenblende modular:**
- GLT4001 - frontrastender Geräteeinbau

▶ Seite 138

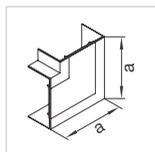

**Flachwinkel
schnitt-
kaschierend**

PC - ABS

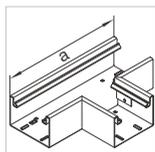

T-Stück

Stahlblech

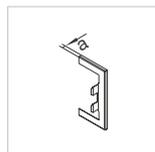

**Wandanschluss-
blende**

Stahlblech



**Abschluss-Stück
zu Wand-
anschlussblende**

Stahlblech

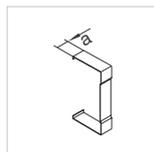

**Schnitt-
kaschierung**

Stahlblech

BRS651705H9010
reinweiß
VPE 1 St
PrGr T040
33,00 €/St

Maß a = 205 mm

BRS6517089010
reinweiß
VPE 1 St
PrGr T040
94,30 €/St

Maß a = 330 mm

BRS65170W9010
reinweiß
VPE 1 St
PrGr T040
24,40 €/St

Maß a = 7 mm

BRS170WK9010
reinweiß
VPE 1 St
PrGr T040
11,30 €/St

Maß a = 7 mm

BRS6517079010
reinweiß
VPE 1 St
PrGr T040
10,40 €/St

Maß a = 25 mm

BRS651705H9001
cremeweiß
VPE 1 St
PrGr T040
33,00 €/St

Maß a = 205 mm

BRS6517089001
cremeweiß
VPE 1 St
PrGr T040
94,30 €/St

Maß a = 330 mm

BRS65170W9001
cremeweiß
VPE 1 St
PrGr T040
24,40 €/St

Maß a = 7 mm

BRS170WK9001
cremeweiß
VPE 1 St
PrGr T040
11,30 €/St

Maß a = 7 mm

BRS6517079001
cremeweiß
VPE 1 St
PrGr T040
10,40 €/St

Maß a = 25 mm

BRS651705H7035
lichtgrau
VPE 1 St
PrGr T040
33,00 €/St

Maß a = 205 mm

BRS6517087035
lichtgrau
VPE 1 St
PrGr T040
94,30 €/St

Maß a = 330 mm

BRS65170W7035
lichtgrau
VPE 1 St
PrGr T040
24,40 €/St

Maß a = 7 mm

BRS170WK7035
lichtgrau
VPE 1 St
PrGr T040
11,30 €/St

Maß a = 7 mm

BRS6517077035
lichtgrau
VPE 1 St
PrGr T040
10,40 €/St

Maß a = 25 mm

BRS651708VERZ
verzinkt
VPE 1 St
PrGr T040
78,60 €/St

Maß a = 330 mm

BRS65170WVERZ
verzinkt
VPE 1 St
PrGr T040
17,90 €/St

Maß a = 7 mm

BRS170WKVERZ
verzinkt
VPE 1 St
PrGr T040
9,50 €/St

Maß a = 7 mm

BRS651707VERZ
verzinkt
VPE 1 St
PrGr T040
7,30 €/St

Maß a = 25 mm

- Frontrastender Geräteeinbau
- Mit integrierter Erdung, Erdungsmaßnahmen beachten
- Geschlossenes Profil mit 80 mm Oberteil
- Bodenlochung im Abstand von 50 mm für Konsolenmontage und 250 mm für Wandmontage
- Formteile aus Grundprofil oder Haubenformteile aus PC/ABS halogenfrei

Material Profile
Stahlblech, verzinkt
Oberteile aus PVC auf Anfrage

Lieferfarben
RAL 9010, reinweiß
RAL 9001, cremeweiß
RAL 7035, lichtgrau
VERZ, verzinkt
Pulverbeschichtung

Weitere Farben auf Anfrage

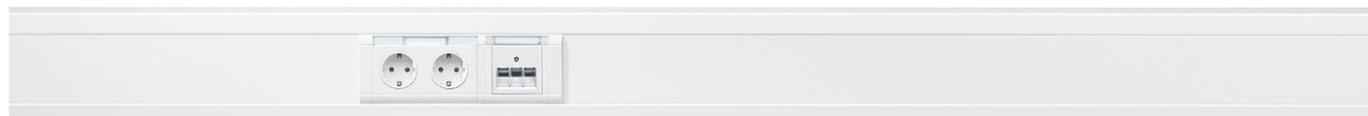

	Max. Leitungsbelegung Ø 11 mm – Füllgrad 0.5 mit/ohne Geräteeinbau	Unterteil	Oberteil
BRS65210 	39/52	BRS6521019010 reinweiß VPE 6 m PrGr T032 55,20 €/m	BRS08029010 reinweiß VPE 32 m PrGr T032 21,00 €/m
	39/52	BRS6521019001 cremeweiß VPE 6 m PrGr T032 55,20 €/m	BRS08029001 cremeweiß VPE 32 m PrGr T032 21,00 €/m
	39/52	BRS6521017035 lichtgrau VPE 6 m PrGr T032 55,20 €/m	BRS08027035 lichtgrau VPE 32 m PrGr T032 21,00 €/m
	39/52	BRS652101VERZ verzinkt VPE 6 m PrGr T032 39,40 €/m	BRS0802VERZ verzinkt VPE 32 m PrGr T032 11,00 €/m

tehalit.BRS
tehalit.BKIS

Lieferlänge

2000 mm
Sonderlängen auf Anfrage bis max. 3100 mm

Lieferform

Grundprofil, Oberteil separat

Hinweis

Bei der Deckenmontage von Kanalsystemen sind die Oberteile gegebenenfalls zusätzlich zu befestigen.

Geräteeinbaudosen

für UP-Einsätze **mit Rahmen des Schalterherstellers:**
- G2850 - frontrastender Geräteeinbau

Geräteeinbaudosen

für UP-Einsätze **Schalter und Taster Berker mit Rahmenblende modular:**
- GLT4001 - frontrastender Geräteeinbau

▶ Seite 138

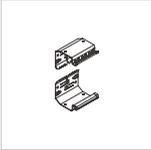
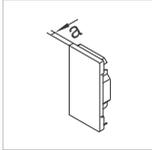
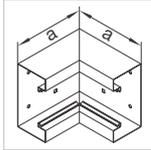
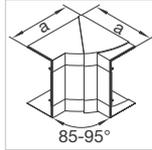
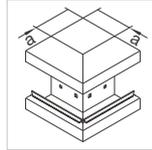
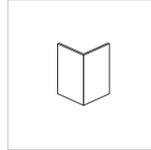
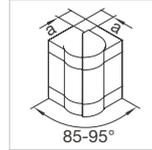
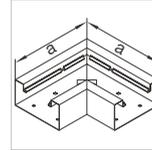
							
Kupplung	Endstück	Inneneck	Inneneck verstellbar	Außeneck	Abdeckung für Außeneck	Außeneck verstellbar	Flachwinkel
Stahlblech	Stahlblech	Stahlblech	PC - ABS	Stahlblech	Stahlblech	PC - ABS	Stahlblech
BRS652109 VPE 1 Set PrGr T040 7,60 €/Set	BRS6521069010 reinweiß VPE 1 St PrGr T040 20,00 €/St Maß a = 7 mm	BRS6521049010 reinweiß VPE 1 St PrGr T040 73,00 €/St Maß a = 146 mm	BRS652104H9010 reinweiß VPE 1 St PrGr T040 34,70 €/St Maß a = 143 mm	BRS6521039010 reinweiß VPE 1 St PrGr T040 73,00 €/St Maß a = 80 mm	BRS0802A9010 reinweiß VPE 1 St PrGr T040 24,20 €/St	BRS652103H9010 reinweiß VPE 1 St PrGr T040 34,70 €/St Maß a = 37 mm	BRS6521059010 reinweiß VPE 1 St PrGr T040 79,80 €/St Maß a = 290 mm
BRS652109 VPE 1 Set PrGr T040 7,60 €/Set	BRS6521069001 cremeweiß VPE 1 St PrGr T040 20,00 €/St Maß a = 7 mm	BRS6521049001 cremeweiß VPE 1 St PrGr T040 73,00 €/St Maß a = 146 mm	BRS652104H9001 cremeweiß VPE 1 St PrGr T040 34,70 €/St Maß a = 143 mm	BRS6521039001 cremeweiß VPE 1 St PrGr T040 73,00 €/St Maß a = 80 mm	BRS0802A9001 cremeweiß VPE 1 St PrGr T040 24,20 €/St	BRS652103H9001 cremeweiß VPE 1 St PrGr T040 34,70 €/St Maß a = 37 mm	BRS6521059001 cremeweiß VPE 1 St PrGr T040 79,80 €/St Maß a = 290 mm
BRS652109 VPE 1 Set PrGr T040 7,60 €/Set	BRS6521067035 lichtgrau VPE 1 St PrGr T040 20,00 €/St Maß a = 7 mm	BRS6521047035 lichtgrau VPE 1 St PrGr T040 73,00 €/St Maß a = 146 mm	BRS652104H7035 lichtgrau VPE 1 St PrGr T040 34,70 €/St Maß a = 143 mm	BRS6521037035 lichtgrau VPE 1 St PrGr T040 73,00 €/St Maß a = 80 mm	BRS0802A7035 lichtgrau VPE 1 St PrGr T040 24,20 €/St	BRS652103H7035 lichtgrau VPE 1 St PrGr T040 34,70 €/St Maß a = 37 mm	BRS6521057035 lichtgrau VPE 1 St PrGr T040 79,80 €/St Maß a = 290 mm
BRS652109 VPE 1 Set PrGr T040 7,60 €/Set	BRS652106VERZ verzinkt VPE 1 St PrGr T040 12,70 €/St Maß a = 7 mm	BRS652104VERZ verzinkt VPE 1 St PrGr T040 60,90 €/St Maß a = 146 mm		BRS652103VERZ verzinkt VPE 1 St PrGr T040 60,90 €/St Maß a = 80 mm	BRS0802AVERZ verzinkt VPE 1 St PrGr T040 17,00 €/St		BRS652105VERZ verzinkt VPE 1 St PrGr T040 69,60 €/St Maß a = 290 mm

tehalit.BRS
tehalit.BKIS

- Frontrastender Geräteeinbau
- Mit integrierter Erdung, Erdungsmaßnahmen beachten
- Geschlossenes Profil mit 80 mm Oberteil
- Bodenlochung im Abstand von 50 mm für Konsolenmontage und 250 mm für Wandmontage
- Formteile aus Grundprofil oder Haubenformteile aus PC/ABS halogenfrei

Material Profile
Stahlblech, verzinkt
Oberteile aus PVC auf Anfrage

Lieferfarben
RAL 9010, reinweiß
RAL 9001, cremeweiß
RAL 7035, lichtgrau
VERZ, verzinkt
Pulverbeschichtung

Weitere Farben auf Anfrage

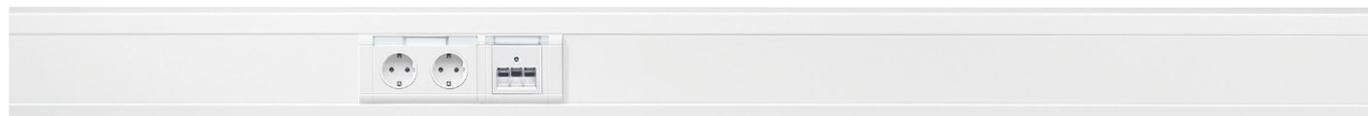

	Max. Leitungsbelegung Ø 11 mm – Füllgrad 0.5 mit/ohne Geräteeinbau	Unterteil	Oberteil
BRS65210 	39/52	BRS6521019010 reinweiß VPE 6 m PrGr T032 55,20 €/m	BRS08029010 reinweiß VPE 32 m PrGr T032 21,00 €/m
	39/52	BRS6521019001 cremeweiß VPE 6 m PrGr T032 55,20 €/m	BRS08029001 cremeweiß VPE 32 m PrGr T032 21,00 €/m
	39/52	BRS6521017035 lichtgrau VPE 6 m PrGr T032 55,20 €/m	BRS08027035 lichtgrau VPE 32 m PrGr T032 21,00 €/m
	39/52	BRS652101VERZ verzinkt VPE 6 m PrGr T032 39,40 €/m	BRS0802VERZ verzinkt VPE 32 m PrGr T032 11,00 €/m

tehalit.BRS
tehalit.BKIS

Lieferlänge

2000 mm
Sonderlängen auf Anfrage bis max. 3100 mm

Lieferform

Grundprofil, Oberteil separat

Hinweis

Bei der Deckenmontage von Kanalsystemen sind die Oberteile gegebenenfalls zusätzlich zu befestigen.

Geräteeinbaudosen

für UP-Einsätze **mit Rahmen des Schalterherstellers:**
- G2850 - frontrastender Geräteeinbau

Geräteeinbaudosen

für UP-Einsätze **Schalter und Taster Berker mit Rahmenblende modular:**
- GLT4001 - frontrastender Geräteeinbau

▶ Seite 138

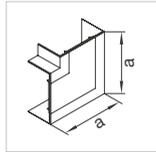

**Flachwinkel
schnitt-
kaschierend**

PC - ABS

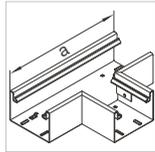

T-Stück

Stahlblech

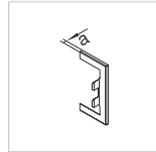

**Wandanschluss-
blende**

Stahlblech



**Abschluss-Stück
zu Wand-
anschlussblende**

Stahlblech

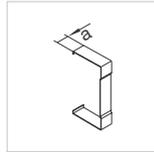

**Schnitt-
kaschierung**

Stahlblech

BRS652105H9010
reinweiß
VPE 1 St
PrGr T040
34,70 €/St

Maß a = 266 mm

BRS6521089010
reinweiß
VPE 1 St
PrGr T040
103,50 €/St

Maß a = 370 mm

BRS65210W9010
reinweiß
VPE 1 St
PrGr T040
27,00 €/St

Maß a = 7 mm

BRS210WK9010
reinweiß
VPE 1 St
PrGr T040
11,80 €/St

Maß a = 7 mm

BRS6521079010
reinweiß
VPE 1 St
PrGr T040
11,70 €/St

Maß a = 25 mm

BRS652105H9001
cremeweiß
VPE 1 St
PrGr T040
34,70 €/St

Maß a = 266 mm

BRS6521089001
cremeweiß
VPE 1 St
PrGr T040
103,50 €/St

Maß a = 370 mm

BRS65210W9001
cremeweiß
VPE 1 St
PrGr T040
27,00 €/St

Maß a = 7 mm

BRS210WK9001
cremeweiß
VPE 1 St
PrGr T040
11,80 €/St

Maß a = 7 mm

BRS6521079001
cremeweiß
VPE 1 St
PrGr T040
11,70 €/St

Maß a = 25 mm

BRS652105H7035
lichtgrau
VPE 1 St
PrGr T040
34,70 €/St

Maß a = 266 mm

BRS6521087035
lichtgrau
VPE 1 St
PrGr T040
103,50 €/St

Maß a = 370 mm

BRS65210W7035
lichtgrau
VPE 1 St
PrGr T040
27,00 €/St

Maß a = 7 mm

BRS210WK7035
lichtgrau
VPE 1 St
PrGr T040
11,80 €/St

Maß a = 7 mm

BRS6521077035
lichtgrau
VPE 1 St
PrGr T040
11,70 €/St

Maß a = 25 mm

BRS652108VERZ
verzinkt
VPE 1 St
PrGr T040
86,40 €/St

Maß a = 290 mm

BRS65210WVERZ
verzinkt
VPE 1 St
PrGr T040
20,60 €/St

Maß a = 7 mm

BRS210WKVERZ
verzinkt
VPE 1 St
PrGr T040
9,70 €/St

Maß a = 7 mm

BRS652107VERZ
verzinkt
VPE 1 St
PrGr T040
8,00 €/St

Maß a = 25 mm



tehalit.BRS Kanalhöhe 70 mm zweizügig, Oberteil 2 x 80 mm, frontrastender Geräteeinbau



- Frontrastender Geräteeinbau
- Mit integrierter Erdung, Erdungsmaßnahmen beachten
- Geschlossenes Profil mit 80 mm Oberteil
- Bodenlochung im Abstand von 50 mm für Konsolenmontage und 250 mm für Wandmontage
- Formteile aus Grundprofil oder Haubenformteile aus PC/ABS halogenfrei

Lieferfarben

- RAL 9010, reinweiß
- RAL 9001, cremeweiß
- RAL 7035, lichtgrau
- VERZ, verzinkt
- Pulverbeschichtung
- Weitere Farben auf Anfrage

Material Profile

- Stahlblech, verzinkt
- Oberteile aus PVC auf Anfrage



Max. Leitungsbelegung Ø 11 mm – Füllgrad 0.5 mit/ohne Geräteeinbau

Unterteil

Stahlblech

Oberteil

Stahlblech

BRS65210D

23/50

BRS652101D9010

reinweiß
VPE 4 m
PrGr T032
94,00 €/m

BRS08029010

reinweiß
VPE 32 m
PrGr T032
21,00 €/m

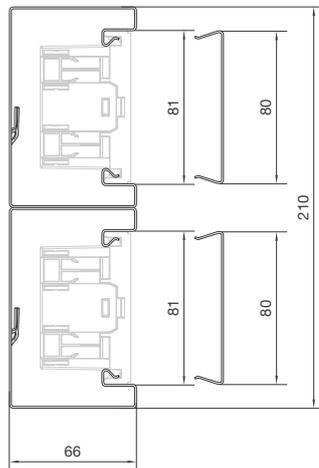

23/50

BRS652101D9001

cremeweiß
VPE 4 m
PrGr T032
94,00 €/m

BRS08029001

cremeweiß
VPE 32 m
PrGr T032
21,00 €/m

23/50

BRS652101D7035

lichtgrau
VPE 4 m
PrGr T032
94,00 €/m

BRS08027035

lichtgrau
VPE 32 m
PrGr T032
21,00 €/m

23/50

BRS652101DVERZ

verzinkt
VPE 4 m
PrGr T032
67,00 €/m

BRS0802VERZ

verzinkt
VPE 32 m
PrGr T032
11,00 €/m

tehalit.BRS
tehalit.BKIS

Lieferlänge

2000 mm
Sonderlängen auf Anfrage bis max. 3100 mm

Lieferform

Grundprofil, Oberteil separat

Hinweis

Bei der Deckenmontage von Kanalsystemen sind die Oberteile gegebenenfalls zusätzlich zu befestigen. Oberteil und Abdeckung für Außeneck wird zweimal benötigt.

Geräteeinbaudosen

für UP-Einsätze **mit Rahmen des Schalterherstellers:**
- G2850 - frontrastender Geräteeinbau

Geräteeinbaudosen

für UP-Einsätze **Schalter und Taster Berker mit Rahmenblende modular:**
- GLT4001 - frontrastender Geräteeinbau

▶ Seite 138

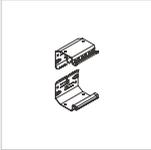
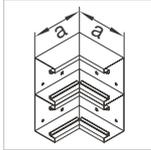
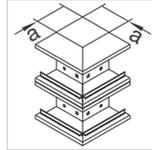
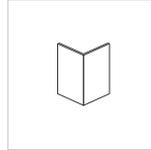
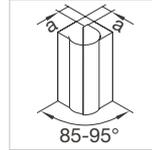
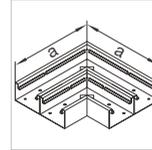
							
Kupplung	Endstück	Inneneck	Inneneck verstellbar	Außeneck	Abdeckung für Außeneck	Außeneck verstellbar	Flachwinkel
Stahlblech	Stahlblech	Stahlblech	PC - ABS	Stahlblech	Stahlblech	PC - ABS	Stahlblech
BRS652109D VPE 1 Set PrGr T040 7,10 €/Set	BRS652106D9010 reinweiß VPE 1 St PrGr T040 31,50 €/St Maß a = 7 mm	BRS652104D9010 reinweiß VPE 1 St PrGr T040 113,40 €/St Maß a = 146 mm	BRS652104DH9010 reinweiß VPE 1 St PrGr T040 34,70 €/St Maß a = 143 mm	BRS652103D9010 reinweiß VPE 1 St PrGr T040 113,40 €/St Maß a = 80 mm	BRS0802A9010 reinweiß VPE 1 St PrGr T040 24,20 €/St	BRS652103DH9010 reinweiß VPE 1 St PrGr T040 36,00 €/St Maß a = 37 mm	BRS652105D9010 reinweiß VPE 1 St PrGr T040 111,10 €/St Maß a = 290 mm
BRS652109D VPE 1 Set PrGr T040 7,10 €/Set	BRS652106D9001 cremeweiß VPE 1 St PrGr T040 31,50 €/St Maß a = 7 mm	BRS652104D9001 cremeweiß VPE 1 St PrGr T040 113,40 €/St Maß a = 146 mm	BRS652104DH9001 cremeweiß VPE 1 St PrGr T040 34,70 €/St Maß a = 143 mm	BRS652103D9001 cremeweiß VPE 1 St PrGr T040 113,40 €/St Maß a = 80 mm	BRS0802A9001 cremeweiß VPE 1 St PrGr T040 24,20 €/St	BRS652103DH9001 cremeweiß VPE 1 St PrGr T040 36,00 €/St Maß a = 37 mm	BRS652105D9001 cremeweiß VPE 1 St PrGr T040 111,10 €/St Maß a = 290 mm
BRS652109D VPE 1 Set PrGr T040 7,10 €/Set	BRS652106D7035 lichtgrau VPE 1 St PrGr T040 31,50 €/St Maß a = 7 mm	BRS652104D7035 lichtgrau VPE 1 St PrGr T040 113,40 €/St Maß a = 146 mm	BRS652104DH7035 lichtgrau VPE 1 St PrGr T040 34,70 €/St Maß a = 143 mm	BRS652103D7035 lichtgrau VPE 1 St PrGr T040 113,40 €/St Maß a = 80 mm	BRS0802A7035 lichtgrau VPE 1 St PrGr T040 24,20 €/St	BRS652103DH7035 lichtgrau VPE 1 St PrGr T040 36,00 €/St Maß a = 37 mm	BRS652105D7035 lichtgrau VPE 1 St PrGr T040 111,10 €/St Maß a = 290 mm
BRS652109D VPE 1 Set PrGr T040 7,10 €/Set	BRS652106DVERZ verzinkt VPE 1 St PrGr T040 23,70 €/St Maß a = 7 mm	BRS652104DVERZ verzinkt VPE 1 St PrGr T040 94,40 €/St Maß a = 146 mm		BRS652103DVERZ verzinkt VPE 1 St PrGr T040 94,40 €/St Maß a = 80 mm	BRS0802AVERZ verzinkt VPE 1 St PrGr T040 17,00 €/St		BRS652105DVERZ verzinkt VPE 1 St PrGr T040 100,30 €/St Maß a = 290 mm

tehalit.BRS
tehalit.BKIS

tehalit.BRS Kanalhöhe 70 mm zweizügig, Oberteil 2 x 80 mm, frontrastender Geräteeinbau

- Frontrastender Geräteeinbau
- Mit integrierter Erdung, Erdungsmaßnahmen beachten
- Geschlossenes Profil mit 80 mm Oberteil
- Bodenlochung im Abstand von 50 mm für Konsolenmontage und 250 mm für Wandmontage
- Formteile aus Grundprofil oder Haubenformteile aus PC/ABS halogenfrei

Lieferfarben

- RAL 9010, reinweiß
- RAL 9001, cremeweiß
- RAL 7035, lichtgrau
- VERZ, verzinkt
- Pulverbeschichtung
- Weitere Farben auf Anfrage

Material Profile

- Stahlblech, verzinkt
- Oberteile aus PVC auf Anfrage

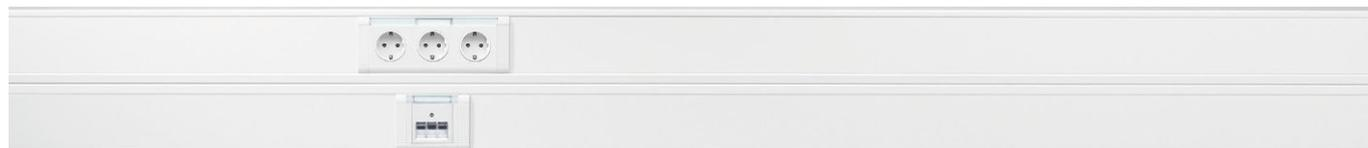

	Max. Leitungsbelegung Ø 11 mm – Füllgrad 0.5 mit/ohne Geräteeinbau	Unterteil	Oberteil
BRS65210D	23/50	BRS652101D9010 reinweiß VPE 4 m PrGr T032 94,00 €/m	BRS08029010 reinweiß VPE 32 m PrGr T032 21,00 €/m
	23/50	BRS652101D9001 cremeweiß VPE 4 m PrGr T032 94,00 €/m	BRS08029001 cremeweiß VPE 32 m PrGr T032 21,00 €/m
	23/50	BRS652101D7035 lichtgrau VPE 4 m PrGr T032 94,00 €/m	BRS08027035 lichtgrau VPE 32 m PrGr T032 21,00 €/m
	23/50	BRS652101DVERZ verzinkt VPE 4 m PrGr T032 67,00 €/m	BRS0802VERZ verzinkt VPE 32 m PrGr T032 11,00 €/m

tehalit.BRS
tehalit.BKIS

Lieferlänge

2000 mm
Sonderlängen auf Anfrage bis max. 3100 mm

Lieferform

Grundprofil, Oberteil separat

Hinweis

Bei der Deckenmontage von Kanalsystemen sind die Oberteile gegebenenfalls zusätzlich zu befestigen. Oberteil und Abdeckung für Außeneck wird zweimal benötigt.

Geräteeinbaudosen

für UP-Einsätze **mit Rahmen des Schalterherstellers:**
- G2850 - frontrastender Geräteeinbau

Geräteeinbaudosen

für UP-Einsätze **Schalter und Taster Berker mit Rahmenblende modular:**
- GLT4001 - frontrastender Geräteeinbau

▶ Seite 138

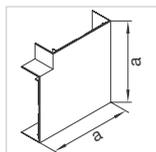

**Flachwinkel
schnitt-
kaschierend**

PC - ABS

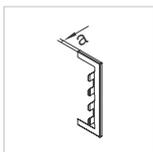

**Wandanschluss-
blende**

Stahlblech

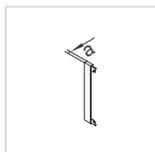

**Abschluss-Stück
zu Wand-
anschlussblende**

Stahlblech

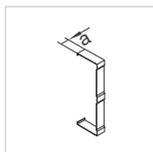

**Schnitt-
kaschierung**

Stahlblech

BRS652105DH9010
reinweiß
VPE 1 St
PrGr T040
34,70 €/St

Maß a = 266 mm

BRS65210WD9010
reinweiß
VPE 1 St
PrGr T040
27,00 €/St

Maß a = 7 mm

BRS210WK9010
reinweiß
VPE 1 St
PrGr T040
11,80 €/St

Maß a = 7 mm

BRS652107D9010
reinweiß
VPE 1 St
PrGr T040
14,50 €/St

Maß a = 25 mm

BRS652105DH9001
cremeweiß
VPE 1 St
PrGr T040
34,70 €/St

Maß a = 266 mm

BRS65210WD9001
cremeweiß
VPE 1 St
PrGr T040
27,00 €/St

Maß a = 7 mm

BRS210WK9001
cremeweiß
VPE 1 St
PrGr T040
11,80 €/St

Maß a = 7 mm

BRS652107D9001
cremeweiß
VPE 1 St
PrGr T040
14,50 €/St

Maß a = 25 mm

BRS652105DH7035
lichtgrau
VPE 1 St
PrGr T040
34,70 €/St

Maß a = 266 mm

BRS65210WD7035
lichtgrau
VPE 1 St
PrGr T040
27,00 €/St

Maß a = 7 mm

BRS210WK7035
lichtgrau
VPE 1 St
PrGr T040
11,80 €/St

Maß a = 7 mm

BRS652107D7035
lichtgrau
VPE 1 St
PrGr T040
14,50 €/St

Maß a = 25 mm

BRS65210WDVERZ
verzinkt
VPE 1 St
PrGr T040
20,60 €/St

Maß a = 7 mm

BRS210WKVERZ
verzinkt
VPE 1 St
PrGr T040
9,70 €/St

Maß a = 7 mm

BRS652107DVERZ
verzinkt
VPE 1 St
PrGr T040
9,70 €/St

Maß a = 25 mm

tehalit.BRS Kanalhöhe 85 mm, Oberteil 80 mm, frontrastender Geräteeinbau



- Frontrastender Geräteeinbau
- Mit integrierter Erdung, Erdungsmaßnahmen beachten
- Geschlossenes Profil mit 80 mm Oberteil
- Bodenlochung im Abstand von 50 mm für Konsolenmontage und 250 mm für Wandmontage
- Formteile aus Grundprofil

Lieferfarben

RAL 9010, reinweiß
VERZ, verzinkt
Pulverbeschichtung
Weitere Farben auf Anfrage

Material Profile

Stahlblech, verzinkt
Oberteile aus PVC auf Anfrage

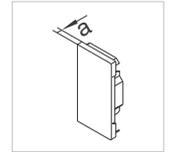
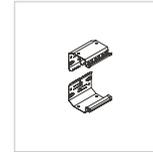

		Max. Leitungsbelegung Ø 11 mm – Füllgrad 0.5 mit/ohne Geräteeinbau	Unterteil	Oberteil	Kupplung	Endstück	
	BRS85130	28/40	BRS8513019010 reinweiß VPE 8 m PrGr T032 62,40 €/m	BRS08029010 reinweiß VPE 32 m PrGr T032 21,00 €/m	BRS851309 VPE 1 Set PrGr T040 8,70 €/Set	BRS8513069010 reinweiß VPE 1 St PrGr T040 22,00 €/St Maß a = 7 mm	
		28/40	BRS851301VERZ verzinkt VPE 8 m PrGr T032 44,50 €/m	BRS0802VERZ verzinkt VPE 32 m PrGr T032 11,00 €/m	BRS851309 VPE 1 Set PrGr T040 8,70 €/Set	BRS851306VERZ verzinkt VPE 1 St PrGr T040 15,10 €/St Maß a = 7 mm	
		BRS85170	41/53	BRS8517019010 reinweiß VPE 4 m PrGr T032 69,90 €/m	BRS08029010 reinweiß VPE 32 m PrGr T032 21,00 €/m	BRS851709 VPE 1 Set PrGr T040 8,80 €/Set	BRS8517069010 reinweiß VPE 1 St PrGr T040 22,90 €/St Maß a = 7 mm
			41/53	BRS851701VERZ verzinkt VPE 4 m PrGr T032 51,00 €/m	BRS0802VERZ verzinkt VPE 32 m PrGr T032 11,00 €/m	BRS851709 VPE 1 Set PrGr T040 8,80 €/Set	BRS851706VERZ verzinkt VPE 1 St PrGr T040 15,60 €/St Maß a = 7 mm

tehalit.BRS
tehalit.BKIS

Lieferlänge

2000 mm
Sonderlängen auf Anfrage
bis max. 3100 mm

Lieferform

Grundprofil, Oberteil separat

Hinweis

Bei der Deckenmontage von Kanalsystemen sind die Oberteile gegebenenfalls zusätzlich zu befestigen.

Geräteeinbaudosen

für UP-Einsätze **mit Rahmen des Schalterherstellers:**
- G2850 - frontrastender Geräteeinbau

Geräteeinbaudosen

für UP-Einsätze **Schalter und Taster Berker mit Rahmenblende modular:**
- GLT4001 - frontrastender Geräteeinbau

▶ Seite 138

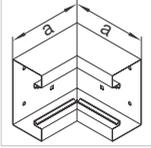
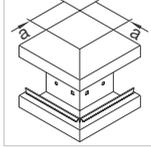
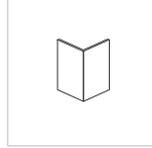
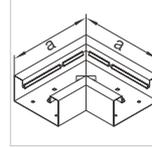
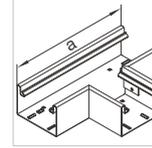
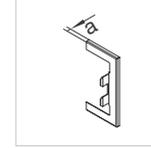
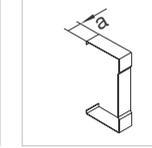
							
Inneneck	Außeneck	Abdeckung für Außeneck	Flachwinkel	T-Stück	Wandanschlussblende	Abschluss-Stück zu Wandanschlussblende	Schnittkaskierung
Stahlblech	Stahlblech	Stahlblech	Stahlblech	Stahlblech	Stahlblech	Stahlblech	Stahlblech
BRS8513049010 reinweiß VPE 1 St PrGr T040 82,20 €/St	BRS8513039010 reinweiß VPE 1 St PrGr T040 82,20 €/St	BRS0802A9010 reinweiß VPE 1 St PrGr T040 24,20 €/St	BRS8513059010 reinweiß VPE 1 St PrGr T040 99,80 €/St	BRS8513089010 reinweiß VPE 1 St PrGr T040 106,20 €/St	BRS85130W9010 reinweiß VPE 1 St PrGr T040 24,40 €/St	BRS130WK9010 reinweiß VPE 1 St PrGr T040 10,80 €/St	BRS8513079010 reinweiß VPE 1 St PrGr T040 11,70 €/St
Maß a = 163 mm	Maß a = 80 mm		Maß a = 210 mm	Maß a = 290 mm	Maß a = 7 mm	Maß a = 7 mm	Maß a = 25 mm
BRS851304VERZ verzinkt VPE 1 St PrGr T040 68,60 €/St	BRS851303VERZ verzinkt VPE 1 St PrGr T040 68,60 €/St	BRS0802AVERZ verzinkt VPE 1 St PrGr T040 17,00 €/St	BRS851305VERZ verzinkt VPE 1 St PrGr T040 84,70 €/St	BRS851308VERZ verzinkt VPE 1 St PrGr T040 88,50 €/St	BRS85130WVERZ verzinkt VPE 1 St PrGr T040 17,90 €/St	BRS130WKVERZ verzinkt VPE 1 St PrGr T040 9,10 €/St	BRS851307VERZ verzinkt VPE 1 St PrGr T040 9,00 €/St
Maß a = 163 mm	Maß a = 80 mm		Maß a = 210 mm	Maß a = 290 mm	Maß a = 7 mm	Maß a = 7 mm	Maß a = 25 mm
BRS8517049010 reinweiß VPE 1 St PrGr T040 94,50 €/St	BRS8517039010 reinweiß VPE 1 St PrGr T040 94,50 €/St	BRS0802A9010 reinweiß VPE 1 St PrGr T040 24,20 €/St	BRS8517059010 reinweiß VPE 1 St PrGr T040 121,80 €/St	BRS8517089010 reinweiß VPE 1 St PrGr T040 115,60 €/St	BRS85170W9010 reinweiß VPE 1 St PrGr T040 25,50 €/St	BRS170WK9010 reinweiß VPE 1 St PrGr T040 11,30 €/St	BRS8517079010 reinweiß VPE 1 St PrGr T040 12,80 €/St
Maß a = 163 mm	Maß a = 80 mm		Maß a = 250 mm	Maß a = 330 mm	Maß a = 7 mm	Maß a = 7 mm	Maß a = 25 mm
BRS851704VERZ verzinkt VPE 1 St PrGr T040 78,90 €/St	BRS851703VERZ verzinkt VPE 1 St PrGr T040 78,90 €/St	BRS0802AVERZ verzinkt VPE 1 St PrGr T040 17,00 €/St	BRS851705VERZ verzinkt VPE 1 St PrGr T040 103,30 €/St	BRS851708VERZ verzinkt VPE 1 St PrGr T040 96,30 €/St	BRS85170WVERZ verzinkt VPE 1 St PrGr T040 19,20 €/St	BRS170WKVERZ verzinkt VPE 1 St PrGr T040 9,50 €/St	BRS851707VERZ verzinkt VPE 1 St PrGr T040 10,00 €/St
Maß a = 163 mm	Maß a = 80 mm		Maß a = 250 mm	Maß a = 330 mm	Maß a = 7 mm	Maß a = 7 mm	Maß a = 25 mm

tehalit.BRS
tehalit.BKIS

tehalit.BRS Kanalhöhe 100 mm, Oberteil 80 mm, frontrastender Geräteeinbau



- Frontrastender Geräteeinbau
- Mit integrierter Erdung, Erdungsmaßnahmen beachten
- Geschlossenes Profil mit 80 mm Oberteil
- Bodenlochung im Abstand von 50 mm für Konsolenmontage und 250 mm für Wandmontage
- Formteile aus Grundprofil

Lieferfarben

RAL 9010, reinweiß
VERZ, verzinkt
Pulverbeschichtung
Weitere Farben auf Anfrage

Material Profile

Stahlblech, verzinkt
Oberteile aus PVC auf Anfrage

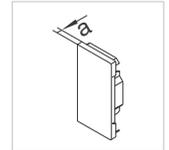
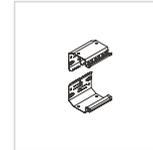

		Max. Leitungsbelegung Ø 11 mm – Füllgrad 0.5 mit/ohne Geräteeinbau	Unterteil	Oberteil	Kupplung	Endstück
			Stahlblech	Stahlblech	Stahlblech	Stahlblech
BRS100130	37/50		BRS10013019010 reinweiß VPE 4 m PrGr T032 82,60 €/m	BRS08029010 reinweiß VPE 32 m PrGr T032 21,00 €/m	BRS1001309 VPE 1 Set PrGr T040 9,80 €/Set	BRS10013069010 reinweiß VPE 1 St PrGr T040 43,60 €/St Maß a = 7 mm
	37/50		BRS1001301VERZ verzinkt VPE 4 m PrGr T032 57,30 €/m	BRS0802VERZ verzinkt VPE 32 m PrGr T032 11,00 €/m	BRS1001309 VPE 1 Set PrGr T040 9,80 €/Set	BRS1001306VERZ verzinkt VPE 1 St PrGr T040 30,60 €/St Maß a = 7 mm
BRS100170	53/66		BRS10017019010 reinweiß VPE 4 m PrGr T032 100,30 €/m	BRS08029010 reinweiß VPE 32 m PrGr T032 21,00 €/m	BRS1001709 VPE 1 Set PrGr T040 9,90 €/Set	BRS10017069010 reinweiß VPE 1 St PrGr T040 52,70 €/St Maß a = 7 mm
	53/66		BRS1001701VERZ verzinkt VPE 4 m PrGr T032 69,40 €/m	BRS0802VERZ verzinkt VPE 32 m PrGr T032 11,00 €/m	BRS1001709 VPE 1 Set PrGr T040 9,90 €/Set	BRS1001706VERZ verzinkt VPE 1 St PrGr T040 37,30 €/St Maß a = 7 mm
BRS100210	69/82		BRS10021019010 reinweiß VPE 4 m PrGr T032 117,70 €/m	BRS08029010 reinweiß VPE 32 m PrGr T032 21,00 €/m	BRS1002109 VPE 1 Set PrGr T040 10,00 €/Set	BRS10021069010 reinweiß VPE 1 St PrGr T040 62,00 €/St Maß a = 7 mm
	69/82		BRS1002101VERZ verzinkt VPE 4 m PrGr T032 81,50 €/m	BRS0802VERZ verzinkt VPE 32 m PrGr T032 11,00 €/m	BRS1002109 VPE 1 Set PrGr T040 10,00 €/Set	BRS1002106VERZ verzinkt VPE 1 St PrGr T040 43,70 €/St Maß a = 7 mm

tehalit.BRS
tehalit.BKIS

Lieferlänge

2000 mm
Sonderlängen auf Anfrage
bis max. 3100 mm

Lieferform

Grundprofil, Oberteil separat

Hinweis

Bei der Deckenmontage von Kanalsystemen sind die Oberteile gegebenenfalls zusätzlich zu befestigen.

Geräteeinbaudosen

für UP-Einsätze **mit Rahmen des Schalterherstellers:**
- G2850 - frontrastender Geräteeinbau

Geräteeinbaudosen

für UP-Einsätze **Schalter und Taster Berker mit Rahmenblende modular:**
- GLT4001 - frontrastender Geräteeinbau

▶ Seite 138

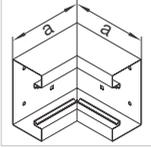
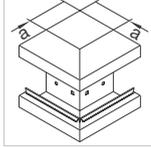
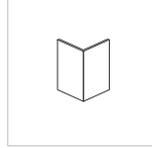
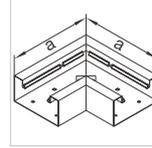
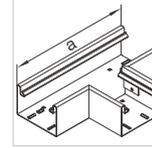
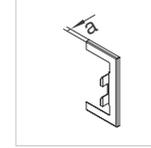
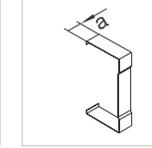
							
Inneneck	Außeneck	Abdeckung für Außeneck	Flachwinkel	T-Stück	Wandanschlussblende	Abschluss-Stück zu Wandanschlussblende	Schnittkaskierung
Stahlblech	Stahlblech	Stahlblech	Stahlblech	Stahlblech	Stahlblech	Stahlblech	Stahlblech
BRS10013049010 reinweiß VPE 1 St PrGr T040 123,50 €/St	BRS10013039010 reinweiß VPE 1 St PrGr T040 123,50 €/St	BRS0802A9010 reinweiß VPE 1 St PrGr T040 24,20 €/St	BRS10013059010 reinweiß VPE 1 St PrGr T040 165,90 €/St	BRS10013089010 reinweiß VPE 1 St PrGr T040 127,50 €/St	BRS100130W9010 reinweiß VPE 1 St PrGr T040 27,00 €/St	BRS130WK9010 reinweiß VPE 1 St PrGr T040 10,80 €/St	BRS10013079010 reinweiß VPE 1 St PrGr T040 13,30 €/St
Maß a = 180 mm	Maß a = 80 mm		Maß a = 210 mm	Maß a = 290 mm	Maß a = 7 mm	Maß a = 7 mm	Maß a = 25 mm
BRS1001304VERZ verzinkt VPE 1 St PrGr T040 102,70 €/St	BRS1001303VERZ verzinkt VPE 1 St PrGr T040 102,70 €/St	BRS0802AVERZ verzinkt VPE 1 St PrGr T040 17,00 €/St	BRS1001305VERZ verzinkt VPE 1 St PrGr T040 140,70 €/St	BRS1001308VERZ verzinkt VPE 1 St PrGr T040 106,20 €/St	BRS100130WVERZ verzinkt VPE 1 St PrGr T040 20,60 €/St	BRS130WKVERZ verzinkt VPE 1 St PrGr T040 9,10 €/St	BRS1001307VERZ verzinkt VPE 1 St PrGr T040 11,20 €/St
Maß a = 180 mm	Maß a = 80 mm		Maß a = 210 mm	Maß a = 290 mm	Maß a = 7 mm	Maß a = 7 mm	Maß a = 25 mm
BRS10017049010 reinweiß VPE 1 St PrGr T040 160,40 €/St	BRS10017039010 reinweiß VPE 1 St PrGr T040 160,40 €/St	BRS0802A9010 reinweiß VPE 1 St PrGr T040 24,20 €/St	BRS10017059010 reinweiß VPE 1 St PrGr T040 201,00 €/St	BRS10017089010 reinweiß VPE 1 St PrGr T040 136,80 €/St	BRS100170W9010 reinweiß VPE 1 St PrGr T040 28,30 €/St	BRS170WK9010 reinweiß VPE 1 St PrGr T040 11,30 €/St	BRS10017079010 reinweiß VPE 1 St PrGr T040 15,20 €/St
Maß a = 180 mm	Maß a = 80 mm		Maß a = 250 mm	Maß a = 330 mm	Maß a = 7 mm	Maß a = 7 mm	Maß a = 25 mm
BRS1001704VERZ verzinkt VPE 1 St PrGr T040 133,60 €/St	BRS1001703VERZ verzinkt VPE 1 St PrGr T040 133,60 €/St	BRS0802AVERZ verzinkt VPE 1 St PrGr T040 17,00 €/St	BRS1001705VERZ verzinkt VPE 1 St PrGr T040 170,40 €/St	BRS1001708VERZ verzinkt VPE 1 St PrGr T040 114,00 €/St	BRS100170WVERZ verzinkt VPE 1 St PrGr T040 21,80 €/St	BRS170WKVERZ verzinkt VPE 1 St PrGr T040 9,50 €/St	BRS1001707VERZ verzinkt VPE 1 St PrGr T040 13,30 €/St
Maß a = 180 mm	Maß a = 80 mm		Maß a = 250 mm	Maß a = 330 mm	Maß a = 7 mm	Maß a = 7 mm	Maß a = 25 mm
BRS10021049010 reinweiß VPE 1 St PrGr T040 192,30 €/St	BRS10021039010 reinweiß VPE 1 St PrGr T040 192,30 €/St	BRS0802A9010 reinweiß VPE 1 St PrGr T040 24,20 €/St	BRS10021059010 reinweiß VPE 1 St PrGr T040 235,90 €/St	BRS10021089010 reinweiß VPE 1 St PrGr T040 146,20 €/St	BRS100210W9010 reinweiß VPE 1 St PrGr T040 29,40 €/St	BRS210WK9010 reinweiß VPE 1 St PrGr T040 11,80 €/St	BRS10021079010 reinweiß VPE 1 St PrGr T040 17,00 €/St
Maß a = 180 mm	Maß a = 80 mm		Maß a = 290 mm	Maß a = 370 mm	Maß a = 7 mm	Maß a = 7 mm	Maß a = 25 mm
BRS1002104VERZ verzinkt VPE 1 St PrGr T040 160,40 €/St	BRS1002103VERZ verzinkt VPE 1 St PrGr T040 160,40 €/St	BRS0802AVERZ verzinkt VPE 1 St PrGr T040 17,00 €/St	BRS1002105VERZ verzinkt VPE 1 St PrGr T040 200,00 €/St	BRS1002108VERZ verzinkt VPE 1 St PrGr T040 121,70 €/St	BRS100210WVERZ verzinkt VPE 1 St PrGr T040 23,00 €/St	BRS210WKVERZ verzinkt VPE 1 St PrGr T040 9,70 €/St	BRS1002107VERZ verzinkt VPE 1 St PrGr T040 15,20 €/St
Maß a = 180 mm	Maß a = 80 mm		Maß a = 290 mm	Maß a = 370 mm	Maß a = 7 mm	Maß a = 7 mm	Maß a = 25 mm

tehalit.BRS
tehalit.BKIS

tehalit.BRS Kanalhöhe 100 mm zweizügig, Oberteil 2 x 80 mm, frontrastender Geräteeinbau

- Frontrastender Geräteeinbau
- Mit integrierter Erdung, Erdungsmaßnahmen beachten
- Geschlossenes Profil mit 80 mm Oberteil
- Bodenlochung im Abstand von 50 mm für Konsolenmontage und 250 mm für Wandmontage
- Formteile aus Grundprofil

Lieferfarben

RAL 9010, reinweiß
 VERZ, verzinkt
 Pulverbeschichtung
 Weitere Farben auf Anfrage

Material Profile

Stahlblech, verzinkt
 Oberteile aus PVC auf Anfrage

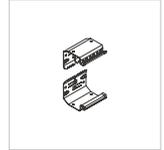

Max. Leitungsbelegung Ø 11 mm – Füllgrad 0.5 mit/ohne Geräteeinbau

Unterteil

Oberteil

Kupplung

Stahlblech

Stahlblech

Stahlblech

BRS100210D

53/80

BRS1002101D9010

reinweiß
 VPE 4 m
 PrGr T032
 152,80 €/m

BRS08029010

reinweiß
 VPE 32 m
 PrGr T032
 21,00 €/m

BRS1002109D

VPE 1 Set
 PrGr T040
 9,70 €/Set

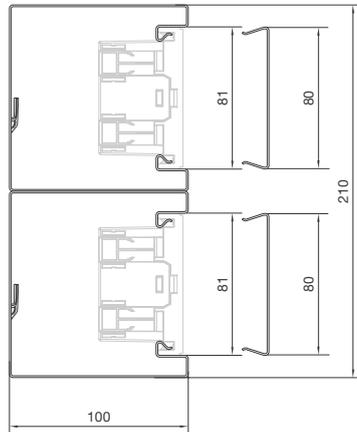

53/80

BRS1002101DVERZ

verzinkt
 VPE 4 m
 PrGr T032
 106,00 €/m

BRS0802VERZ

verzinkt
 VPE 32 m
 PrGr T032
 11,00 €/m

BRS1002109D

VPE 1 Set
 PrGr T040
 9,70 €/Set

tehalit.BRS
tehalit.BKIS

Lieferlänge

2000 mm
Sonderlängen auf Anfrage
bis max. 3100 mm

Lieferform

Grundprofil, Oberteil separat

Hinweis

Bei der Deckenmontage von Kanalsystemen sind die Oberteile gegebenenfalls zusätzlich zu befestigen. Oberteil und Abdeckung für Außeneck wird zweimal benötigt.

Geräteeinbaudosen

für UP-Einsätze **mit Rahmen des Schalterherstellers:**
- G2850 - frontrastender Geräteeinbau

Geräteeinbaudosen

für UP-Einsätze **Schalter und Taster Berker mit Rahmenblende modular:**
- GLT4001 - frontrastender Geräteeinbau

▶ Seite 138

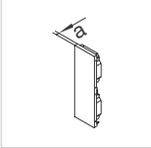
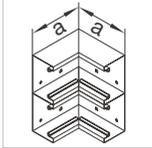
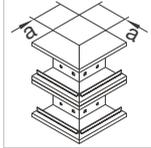
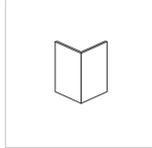
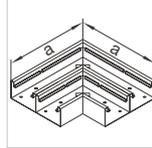
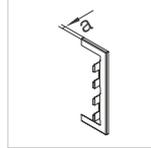
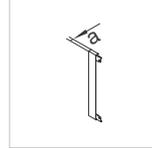
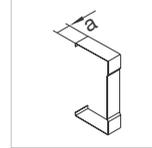
							
Endstück	Inneneck	Außeneck	Abdeckung für Außeneck	Flachwinkel	Wandanschlussblende	Abschluss-Stück zu Wandanschlussblende	Schnittkaskierung
Stahlblech	Stahlblech	Stahlblech	Stahlblech	Stahlblech	Stahlblech	Stahlblech	Stahlblech
BRS1002106D9010 reinweiß VPE 1 St PrGr T040 34,90 €/St	BRS1002104D9010 reinweiß VPE 1 St PrGr T040 230,90 €/St	BRS1002103D9010 reinweiß VPE 1 St PrGr T040 230,90 €/St	BRS0802A9010 reinweiß VPE 1 St PrGr T040 24,20 €/St	BRS1002105D9010 reinweiß VPE 1 St PrGr T040 262,60 €/St	BRS100210WD9010 reinweiß VPE 1 St PrGr T040 29,40 €/St	BRS210WK9010 reinweiß VPE 1 St PrGr T040 11,80 €/St	BRS1002107D9010 reinweiß VPE 1 St PrGr T040 17,00 €/St
Maß a = 7 mm	Maß a = 180 mm	Maß a = 80 mm		Maß a = 290 mm	Maß a = 7 mm	Maß a = 7 mm	Maß a = 25 mm
BRS1002106DVERZ verzinkt VPE 1 St PrGr T040 24,80 €/St	BRS1002104DVERZ verzinkt VPE 1 St PrGr T040 192,30 €/St	BRS1002103DVERZ verzinkt VPE 1 St PrGr T040 192,30 €/St	BRS0802AVERZ verzinkt VPE 1 St PrGr T040 17,00 €/St	BRS1002105DVERZ verzinkt VPE 1 St PrGr T040 222,60 €/St	BRS100210WDVERZ verzinkt VPE 1 St PrGr T040 23,00 €/St	BRS210WKVERZ verzinkt VPE 1 St PrGr T040 9,70 €/St	BRS1002107DVERZ verzinkt VPE 1 St PrGr T040 15,20 €/St
Maß a = 7 mm	Maß a = 180 mm	Maß a = 80 mm		Maß a = 290 mm	Maß a = 7 mm	Maß a = 7 mm	Maß a = 25 mm

tehalit.BRS
tehalit.BKIS



Metall-Trennwand

Sehr stabile Ausführung und zusätzliche Abschirmung

PVC-Trennwand

Zur zusätzlichen Systemtrennung zwischen Energie- und Datenleitungen

PC/ABS halogenfreie-Trennwand

Zur zusätzlichen Systemtrennung zwischen Energie- und Datenleitungen

Klammer für Leitungsrückhalt

Bei Überkopfmontage oder vertikaler Montage können die Leitungen während der Montage ohne Deckel gehalten werden.



Trennwand für frontrastende Kanäle, Stahlblech verzinkt

Länge: 2000 mm

Zur zusätzlichen Trennung zwischen Energie- und Datenleitungen.

Für Kanäle mit Höhe 70 mm:

BRS65100, BRS65130, BRS65170, BRS65210, BRS65210D

Bezeichnung	Werkstoff	VPE	PrGr	Preis	Best.Nr.
Trennwand Stahl f BRS/LFS ohne C-Profil	Stahl	32	T040	12,70 €/m	TWS70VERZ

TWS70VERZ



Trennwand für frontrastende Kanäle, Stahlblech verzinkt

Länge: 2000 mm

Zur zusätzlichen Trennung zwischen Energie- und Datenleitungen.

Für Kanäle mit Höhe 85 und 100 mm

BRS85130, BRS85170, BRS100130, BRS100170, BRS100210, BRS100210D

Bezeichnung	Werkstoff	VPE	PrGr	Preis	Best.Nr.
Trennwand Stahl f BRS>=85 ohne C-Profil	Stahl	32	T020	13,50 €/m	TWS90VERZ

TWS90VERZ



Trennwand für frontrastende Kanäle, PVC

Länge: 2000 mm

Zur zusätzlichen Trennung zwischen Energie- und Datenleitungen.

Bezeichnung	Werkstoff	VPE	PrGr	Preis	Best.Nr.
Trennwand PVC f BRS/LFS mit Stanzpfeifen	PVC	48	T020	5,80 €/m	G1612

G1612



Trennwand für frontrastende Kanäle, PC/ABS halogenfrei (hfr)

Länge: 2000 mm

Zur zusätzlichen Trennung zwischen Energie- und Datenleitungen.

Bezeichnung	Werkstoff	VPE	PrGr	Preis	Best.Nr.
Trennwand hfr f BRS/LFS mit Stanzpfeifen	PC - ABS	48	T012	10,80 €/m	G1615

G1615

Klammer für Leitungsrückhalt, Stahlblech chromatiert

L4253BCHR für Deckelspur 80 mm

Bezeichnung	Werkstoff	VPE	PrGr	Preis	Best.Nr.
Klammer Stahl BR/A/S Oberteil 80mm	Stahl	80	T040	4,55 €/St	L4253BCHR



L4253BCHR

Erdanschlussklemme

Als Basisanschluss an der Kupplung oder Erdungsstützpunkt bis Querschnitt 10 mm².

Bezeichnung	VPE	PrGr	Preis	Best.Nr.
Erdungsklemme für Leitungen bis 10mm ²	10	T040	0,96 €/St	L4187CHRO



L4187CHRO

Universalerdung, Stahlblech verzinkt

Zur elektrischen Verbindung der Unterteile oder als Einspeisepunkt für die Erdung

Bezeichnung	Werkstoff	VPE	PrGr	Preis	Best.Nr.
Erdung universal Stahl BRS OT 80 u BKIS	Stahl	10	T020	4,55 €/St	G2401



G2401

Erdungsleitung

- steckbar, zur elektrischen Verbindung von Grundprofil und Oberteilen sowie zur Überbrückung von Formteilen

Länge	Drahtquerschnitt	Farbe	VPE	PrGr	Preis	Best.Nr.
150 mm	4 mm ²	grün/gelb	100	T020	2,45 €/St	L4181GNGE
300 mm	4 mm ²	grün/gelb	100	T020	2,70 €/St	L4182GNGE
600 mm	4 mm ²	grün/gelb	25	T020	3,40 €/St	L4183GNGE



L4181GNGE

tehalit.BRS
tehalit.BKIS

tehalit.BRS Kanalhöhe 70 mm, Oberteil 120 mm, C-Profil Geräteeinbau



- C-Profil Geräteeinbau
- Mit integrierter Erdung, Erdungsmaßnahmen beachten
- Geschlossenes Profil mit 120 mm Oberteil
- Bodenlochung im Abstand von 50 mm für Konsolen- und 250 mm für Wandmontage
- Formteile aus Grundprofil

Lieferfarben

- RAL 9010, reinweiß
- RAL 9001, cremeweiß
- RAL 7035, lichtgrau
- VERZ, verzinkt
- Pulverbeschichtung
- Weitere Farben auf Anfrage

Lieferform

Grundprofil, Oberteil separat

Material Profile

Stahlblech, verzinkt
Oberteile aus PVC und PC/ABS halogenfrei auf Anfrage

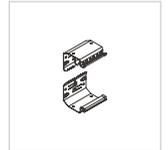

Max. Leitungsbelegung Ø 11 mm – Füllgrad 0.5 mit/ohne Geräteeinbau

Unterteil

Oberteil

Kupplung

Stahlblech

Stahlblech

Stahlblech

BRS65170B

23/42

BRS651701B9010
reinweiß
VPE 8 m
PrGr T032
49,70 €/m

BRS12029010
reinweiß
VPE 16 m
PrGr T032
23,50 €/m

BRS651709B
VPE 1 Set
PrGr T040
7,40 €/Set

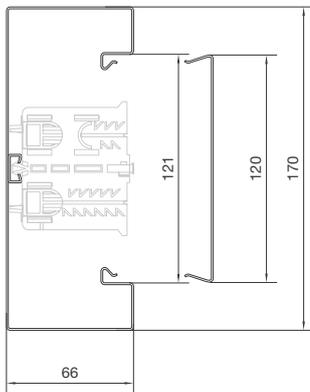

23/42

BRS651701B9001
cremeweiß
VPE 8 m
PrGr T032
49,70 €/m

BRS12029001
cremeweiß
VPE 16 m
PrGr T032
23,50 €/m

BRS651709B
VPE 1 Set
PrGr T040
7,40 €/Set

23/42

BRS651701B7035
lichtgrau
VPE 8 m
PrGr T032
49,70 €/m

BRS12027035
lichtgrau
VPE 16 m
PrGr T032
23,50 €/m

BRS651709B
VPE 1 Set
PrGr T040
7,40 €/Set

23/42

BRS651701BVERZ
verzinkt
VPE 8 m
PrGr T032
34,30 €/m

BRS1202VERZ
verzinkt
VPE 16 m
PrGr T032
12,80 €/m

BRS651709B
VPE 1 Set
PrGr T040
7,40 €/Set

Lieferlänge

2000 mm
Sonderlängen auf Anfrage
bis max. 3100 m

Hinweis

Bei der Deckenmontage von Kanalsystemen sind die Oberteile gegebenenfalls zusätzlich zu befestigen.

Geräteeinbaudosen

für UP-Einsätze **mit Rahmen des Schalterherstellers**
- GLS5500

Geräteeinbaudosen

für UP-Einsätze **ohne Rahmen des Schalterherstellers
oder für Schalter und Taster Berker mit Rahmenblende modular:**
- GLT5000

▶ Seite 138

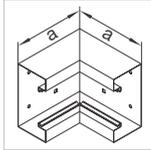
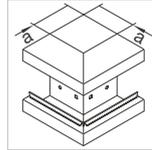
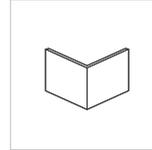
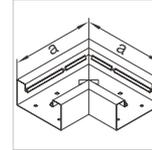
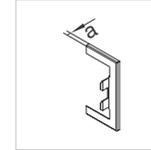
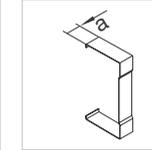
							
Endstück	Inneneck	Außeneck	Abdeckung für Außeneck	Flachwinkel	Wandanschlussblende	Abschlussstück zu Wandanschlussblende	Schnittkaskierung
Stahlblech	Stahlblech	Stahlblech	Stahlblech	Stahlblech	Stahlblech	Stahlblech	Stahlblech
BRS651706B9010 reinweiß VPE 1 St PrGr T040 19,60 €/St	BRS651704B9010 reinweiß VPE 1 St PrGr T040 66,30 €/St	BRS651703B9010 reinweiß VPE 1 St PrGr T040 66,30 €/St	BRS1202A9010 reinweiß VPE 1 St PrGr T040 24,50 €/St	BRS651705B9010 reinweiß VPE 1 St PrGr T040 73,60 €/St	BRS65170WB9010 reinweiß VPE 1 St PrGr T040 24,40 €/St	BRS170WK9010 reinweiß VPE 1 St PrGr T040 11,30 €/St	BRS651707B9010 reinweiß VPE 1 St PrGr T040 10,40 €/St
Maß a = 7 mm	Maß a = 146 mm	Maß a = 80 mm		Maß a = 250 mm	Maß a = 7 mm	Maß a = 7 mm	Maß a = 25 mm
BRS651706B9001 cremeweiß VPE 1 St PrGr T040 19,60 €/St	BRS651704B9001 cremeweiß VPE 1 St PrGr T040 66,30 €/St	BRS651703B9001 cremeweiß VPE 1 St PrGr T040 66,30 €/St	BRS1202A9001 cremeweiß VPE 1 St PrGr T040 24,50 €/St	BRS651705B9001 cremeweiß VPE 1 St PrGr T040 73,60 €/St	BRS65170WB9001 cremeweiß VPE 1 St PrGr T040 24,40 €/St	BRS170WK9001 cremeweiß VPE 1 St PrGr T040 11,30 €/St	BRS651707B9001 cremeweiß VPE 1 St PrGr T040 10,40 €/St
Maß a = 7 mm	Maß a = 146 mm	Maß a = 80 mm		Maß a = 250 mm	Maß a = 7 mm	Maß a = 7 mm	Maß a = 25 mm
BRS651706B7035 lichtgrau VPE 1 St PrGr T040 19,60 €/St	BRS651704B7035 lichtgrau VPE 1 St PrGr T040 66,30 €/St	BRS651703B7035 lichtgrau VPE 1 St PrGr T040 66,30 €/St	BRS1202A7035 lichtgrau VPE 1 St PrGr T040 24,50 €/St	BRS651705B7035 lichtgrau VPE 1 St PrGr T040 73,60 €/St	BRS65170WB7035 lichtgrau VPE 1 St PrGr T040 24,40 €/St	BRS170WK7035 lichtgrau VPE 1 St PrGr T040 11,30 €/St	BRS651707B7035 lichtgrau VPE 1 St PrGr T040 10,40 €/St
Maß a = 7 mm	Maß a = 146 mm	Maß a = 80 mm		Maß a = 250 mm	Maß a = 7 mm	Maß a = 7 mm	Maß a = 25 mm
BRS651706BVERZ verzinkt VPE 1 St PrGr T040 12,40 €/St	BRS651704BVERZ verzinkt VPE 1 St PrGr T040 55,40 €/St	BRS651703BVERZ verzinkt VPE 1 St PrGr T040 55,40 €/St	BRS1202AVERZ verzinkt VPE 1 St PrGr T040 17,40 €/St	BRS651705BVERZ verzinkt VPE 1 St PrGr T040 63,10 €/St	BRS65170WBVERZ verzinkt VPE 1 St PrGr T040 17,90 €/St	BRS170WKVERZ verzinkt VPE 1 St PrGr T040 9,50 €/St	BRS651707BVERZ verzinkt VPE 1 St PrGr T040 7,30 €/St
Maß a = 7 mm	Maß a = 146 mm	Maß a = 80 mm		Maß a = 250 mm	Maß a = 7 mm	Maß a = 7 mm	Maß a = 25 mm

tehalit.BRS
tehalit.BKIS

tehalit.BRS Kanalhöhe 70 mm, Oberteil 120 mm, C-Profil Geräteeinbau



- C-Profil Geräteeinbau
- Mit integrierter Erdung, Erdungsmaßnahmen beachten
- Geschlossenes Profil mit 120 mm Oberteil
- Bodenlochung im Abstand von 50 mm für Konsolen- und 250 mm für Wandmontage
- Formteile aus Grundprofil

Lieferfarben

- RAL 9010, reinweiß
- RAL 9001, cremeweiß
- RAL 7035, lichtgrau
- VERZ, verzinkt
- Pulverbeschichtung
- Weitere Farben auf Anfrage

Lieferform

Grundprofil, Oberteil separat

Material Profile

Stahlblech, verzinkt
Oberteile aus PVC und PC/ABS halogenfrei auf Anfrage

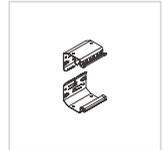

	Max. Leitungsbelegung Ø 11 mm – Füllgrad 0.5 mit/ohne Geräteeinbau	Unterteil	Oberteil	Kupplung
BRS65210B	34/52	BRS652101B9010 reinweiß VPE 6 m PrGr T032 53,00 €/m	BRS12029010 reinweiß VPE 16 m PrGr T032 23,50 €/m	BRS652109B VPE 1 Set PrGr T040 7,30 €/Set
	34/52	BRS652101B9001 cremeweiß VPE 6 m PrGr T032 53,00 €/m	BRS12029001 cremeweiß VPE 16 m PrGr T032 23,50 €/m	BRS652109B VPE 1 Set PrGr T040 7,30 €/Set
	34/52	BRS652101B7035 lichtgrau VPE 6 m PrGr T032 53,00 €/m	BRS12027035 lichtgrau VPE 16 m PrGr T032 23,50 €/m	BRS652109B VPE 1 Set PrGr T040 7,30 €/Set
	34/52	BRS652101BVERZ verzinkt VPE 6 m PrGr T032 37,60 €/m	BRS1202VERZ verzinkt VPE 16 m PrGr T032 12,80 €/m	BRS652109B VPE 1 Set PrGr T040 7,30 €/Set

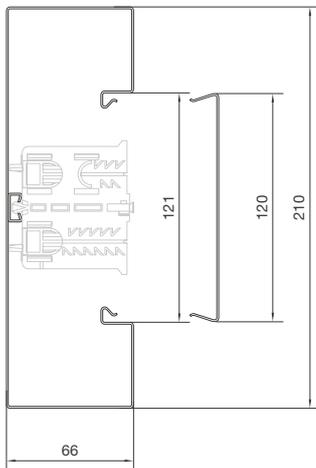

tehalit.BRS
tehalit.BKIS

Lieferlänge

2000 mm
Sonderlängen auf Anfrage
bis max. 3100 m

Hinweis

Bei der Deckenmontage von Kanalsystemen sind die Oberteile gegebenenfalls zusätzlich zu befestigen.

Geräteeinbaudosen

für UP-Einsätze **mit Rahmen des Schalterherstellers**
- GLS5500

Geräteeinbaudosen

für UP-Einsätze **ohne Rahmen des Schalterherstellers oder für Schalter und Taster Berker mit Rahmenblende modular**:
- GLT5000

▶ Seite 138

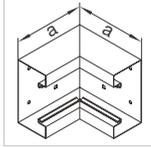
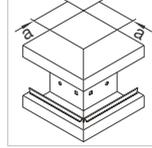
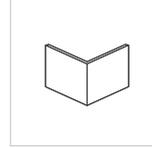
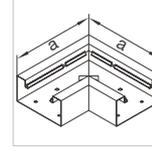
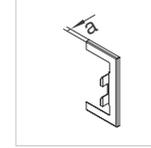
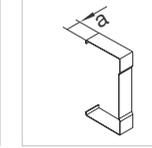
							
Endstück	Inneneck	Außeneck	Abdeckung für Außeneck	Flachwinkel	Wandanschlussblende	Abschlussstück zu Wandanschlussblende	Schnittkaskierung
Stahlblech	Stahlblech	Stahlblech	Stahlblech	Stahlblech	Stahlblech	Stahlblech	Stahlblech
BRS652106B9010 reinweiß VPE 1 St PrGr T040 20,00 €/St	BRS652104B9010 reinweiß VPE 1 St PrGr T040 73,00 €/St	BRS652103B9010 reinweiß VPE 1 St PrGr T040 73,00 €/St	BRS1202A9010 reinweiß VPE 1 St PrGr T040 24,50 €/St	BRS652105B9010 reinweiß VPE 1 St PrGr T040 77,90 €/St	BRS65210WB9010 reinweiß VPE 1 St PrGr T040 27,00 €/St	BRS210WK9010 reinweiß VPE 1 St PrGr T040 11,80 €/St	BRS652107B9010 reinweiß VPE 1 St PrGr T040 11,70 €/St
Maß a = 7 mm	Maß a = 146 mm	Maß a = 80 mm		Maß a = 290 mm	Maß a = 7 mm	Maß a = 7 mm	Maß a = 25 mm
BRS652106B9001 cremeweiß VPE 1 St PrGr T040 20,00 €/St	BRS652104B9001 cremeweiß VPE 1 St PrGr T040 73,00 €/St	BRS652103B9001 cremeweiß VPE 1 St PrGr T040 73,00 €/St	BRS1202A9001 cremeweiß VPE 1 St PrGr T040 24,50 €/St	BRS652105B9001 cremeweiß VPE 1 St PrGr T040 77,90 €/St	BRS65210WB9001 cremeweiß VPE 1 St PrGr T040 27,00 €/St	BRS210WK9001 cremeweiß VPE 1 St PrGr T040 11,80 €/St	BRS652107B9001 cremeweiß VPE 1 St PrGr T040 11,70 €/St
Maß a = 7 mm	Maß a = 146 mm	Maß a = 80 mm		Maß a = 290 mm	Maß a = 7 mm	Maß a = 7 mm	Maß a = 25 mm
BRS652106B7035 lichtgrau VPE 1 St PrGr T040 20,00 €/St	BRS652104B7035 lichtgrau VPE 1 St PrGr T040 73,00 €/St	BRS652103B7035 lichtgrau VPE 1 St PrGr T040 73,00 €/St	BRS1202A7035 lichtgrau VPE 1 St PrGr T040 24,50 €/St	BRS652105B7035 lichtgrau VPE 1 St PrGr T040 77,90 €/St	BRS65210WB7035 lichtgrau VPE 1 St PrGr T040 27,00 €/St	BRS210WK7035 lichtgrau VPE 1 St PrGr T040 11,80 €/St	BRS652107B7035 lichtgrau VPE 1 St PrGr T040 11,70 €/St
Maß a = 7 mm	Maß a = 146 mm	Maß a = 80 mm		Maß a = 290 mm	Maß a = 7 mm	Maß a = 7 mm	Maß a = 25 mm
BRS652106BVERZ verzinkt VPE 1 St PrGr T040 12,70 €/St	BRS652104BVERZ verzinkt VPE 1 St PrGr T040 60,90 €/St	BRS652103BVERZ verzinkt VPE 1 St PrGr T040 60,90 €/St	BRS1202AVERZ verzinkt VPE 1 St PrGr T040 17,40 €/St	BRS652105BVERZ verzinkt VPE 1 St PrGr T040 67,90 €/St	BRS65210WBVERZ verzinkt VPE 1 St PrGr T040 20,60 €/St	BRS210WKVERZ verzinkt VPE 1 St PrGr T040 9,70 €/St	BRS652107BVERZ verzinkt VPE 1 St PrGr T040 8,00 €/St
Maß a = 7 mm	Maß a = 146 mm	Maß a = 80 mm		Maß a = 290 mm	Maß a = 7 mm	Maß a = 7 mm	Maß a = 25 mm

tehalit.BRS
tehalit.BKIS

tehalit.BRS Kanalhöhe 85 und 100 mm, Oberteil 120 mm, C-Profil Geräteeinbau

- C-Profil Geräteeinbau
- Mit integrierter Erdung, Erdungsmaßnahmen beachten
- Geschlossenes Profil mit 120 mm Oberteil
- Bodenlochung im Abstand von 50 mm für Konsolen- und 250 mm für Wandmontage
- Formteile aus Grundprofil

Lieferfarben

RAL 9010, reinweiß
 VERZ, verzinkt
 Pulverbeschichtung
 Weitere Farben auf Anfrage

Material Profile

Stahlblech, verzinkt
 Oberteile PVC und PC/ABS halogenfrei auf Anfrage

Lieferform

Grundprofil, Oberteil separat



Max. Leitungsbelegung Ø 11 mm – Füllgrad 0.5 mit/ohne Geräteeinbau

Unterteil

Oberteil

Kupplung

Stahlblech

Stahlblech

Stahlblech

BRS85210B

44/62

BRS852101B9010

reinweiß
 VPE 4 m
 PrGr T032
 77,30 €/m

BRS12029010

reinweiß
 VPE 16 m
 PrGr T032
 23,50 €/m

BRS852109B

VPE 1 Set
 PrGr T040
 8,80 €/Set

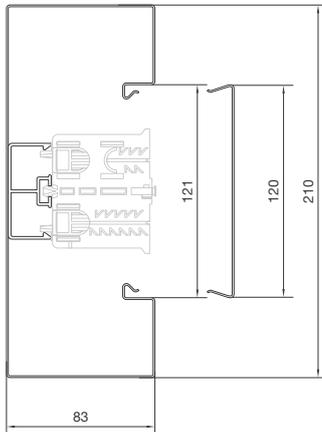

44/62

BRS852101BVERZ

verzinkt
 VPE 4 m
 PrGr T032
 62,10 €/m

BRS1202VERZ

verzinkt
 VPE 16 m
 PrGr T032
 12,80 €/m

BRS852109B

VPE 1 Set
 PrGr T040
 8,80 €/Set

BRS100210B

55/73

BRS1002101B9010

reinweiß
 VPE 4 m
 PrGr T032
 110,20 €/m

BRS12029010

reinweiß
 VPE 16 m
 PrGr T032
 23,50 €/m

BRS1002109B

verzinkt
 VPE 1 Set
 PrGr T040
 9,90 €/Set

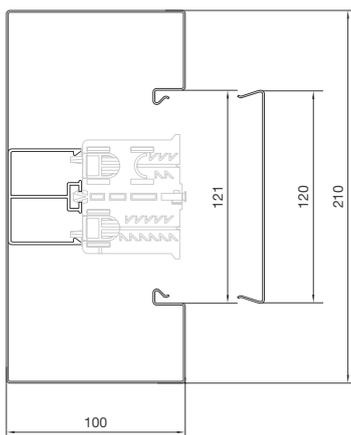

55/73

BRS1002101BVERZ

verzinkt
 VPE 4 m
 PrGr T032
 92,10 €/m

BRS1202VERZ

verzinkt
 VPE 16 m
 PrGr T032
 12,80 €/m

BRS1002109B

verzinkt
 VPE 1 Set
 PrGr T040
 9,90 €/Set

tehalit.BRS
tehalit.BKIS

Lieferlänge

2000 mm
Sonderlängen auf Anfrage
bis max. 3100 m

Hinweis

Bei der Deckenmontage von Kanalsystemen sind die Oberteile gegebenenfalls zusätzlich zu befestigen.

Geräteeinbaudosen

für UP-Einsätze **mit Rahmen des Schalterherstellers:**
- GLS5500

Geräteeinbaudosen

für UP-Einsätze **ohne Rahmen des Schalterherstellers**
oder für Schalter und Taster Berker mit Rahmenblende modular:
- GLT5000

▶ Seite 138

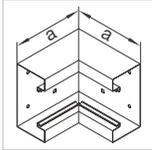
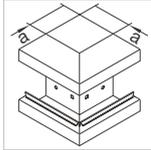
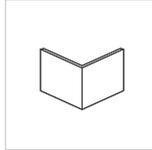
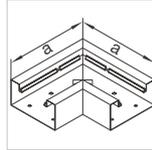
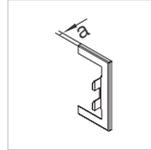
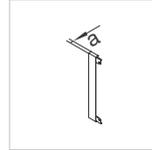
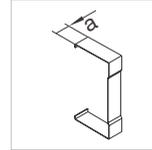
							
Endstück	Inneneck	Außeneck	Abdeckung für Außeneck	Flachwinkel	Wandanschlussblende	Abschlussstück zu Wandanschlussblende	Schnittkaschierung
Stahlblech	Stahlblech	Stahlblech	Stahlblech	Stahlblech	Stahlblech	Stahlblech	Stahlblech
BRS852106B9010 reinweiß VPE 1 St PrGr T040 24,00 €/St	BRS852104B9010 reinweiß VPE 1 St PrGr T040 109,70 €/St	BRS852103B9010 reinweiß VPE 1 St PrGr T040 109,70 €/St	BRS1202A9010 reinweiß VPE 1 St PrGr T040 24,50 €/St	BRS852105B9010 reinweiß VPE 1 St PrGr T040 149,40 €/St	BRS85210WB9010 reinweiß VPE 1 St PrGr T040 28,30 €/St	BRS210WK9010 reinweiß VPE 1 St PrGr T040 11,80 €/St	BRS852107B9010 reinweiß VPE 1 St PrGr T040 14,20 €/St
Maß a = 7 mm	Maß a = 163 mm	Maß a = 80 mm		Maß a = 290 mm	Maß a = 7 mm	Maß a = 7 mm	Maß a = 25 mm
BRS852106BVERZ verzinkt VPE 1 St PrGr T040 16,60 €/St	BRS852104BVERZ verzinkt VPE 1 St PrGr T040 91,20 €/St	BRS852103BVERZ verzinkt VPE 1 St PrGr T040 109,70 €/St	BRS1202AVERZ verzinkt VPE 1 St PrGr T040 17,40 €/St	BRS852105BVERZ verzinkt VPE 1 St PrGr T040 143,20 €/St	BRS85210WBVERZ verzinkt VPE 1 St PrGr T040 21,80 €/St	BRS210WKVERZ verzinkt VPE 1 St PrGr T040 9,70 €/St	BRS852107BVERZ verzinkt VPE 1 St PrGr T040 11,70 €/St
Maß a = 7 mm	Maß a = 163 mm	Maß a = 80 mm		Maß a = 290 mm	Maß a = 7 mm	Maß a = 7 mm	Maß a = 25 mm
BRS1002106B9010 reinweiß VPE 1 St PrGr T040 57,20 €/St	BRS1002104B9010 reinweiß VPE 1 St PrGr T040 208,00 €/St	BRS1002103B9010 reinweiß VPE 1 St PrGr T040 208,00 €/St	BRS1202A9010 reinweiß VPE 1 St PrGr T040 24,50 €/St	BRS1002105B9010 reinweiß VPE 1 St PrGr T040 267,20 €/St	BRS100210WB9010 reinweiß VPE 1 St PrGr T040 29,40 €/St	BRS210WK9010 reinweiß VPE 1 St PrGr T040 11,80 €/St	BRS1002107B9010 reinweiß VPE 1 St PrGr T040 17,00 €/St
Maß a = 7 mm	Maß a = 180 mm	Maß a = 80 mm		Maß a = 290 mm	Maß a = 7 mm	Maß a = 7 mm	Maß a = 25 mm
BRS1002106BVERZ verzinkt VPE 1 St PrGr T040 40,30 €/St	BRS1002104BVERZ verzinkt VPE 1 St PrGr T040 173,50 €/St	BRS1002103BVERZ verzinkt VPE 1 St PrGr T040 173,50 €/St	BRS1202AVERZ verzinkt VPE 1 St PrGr T040 17,40 €/St	BRS1002105BVERZ verzinkt VPE 1 St PrGr T040 226,30 €/St	BRS100210WBVERZ verzinkt VPE 1 St PrGr T040 23,00 €/St	BRS210WKVERZ verzinkt VPE 1 St PrGr T040 9,70 €/St	BRS1002107BVERZ verzinkt VPE 1 St PrGr T040 15,20 €/St
Maß a = 7 mm	Maß a = 180 mm	Maß a = 80 mm		Maß a = 290 mm	Maß a = 7 mm	Maß a = 7 mm	Maß a = 25 mm

tehalit.BRS
tehalit.BKIS

Metall-Trennwand

Sehr stabile Ausführung und zusätzliche Abschirmung

Halter für Trennwände

Zum Sichern der Trennwände gegen Herausrutschen, besonders bei vertikaler Montage

PVC-Trennwand

Zur zusätzlichen Systemtrennung zwischen Energie- und Datenleitungen

Doppelte PVC-Trennwand

Für mehr Leitungsführungsebenen und Systemtrennung

PC/ABS halogenfreie-Trennwand

Zur zusätzlichen Systemtrennung zwischen Energie- und Datenleitungen

Klammer für Leitungsrückhalt

Bei Überkopfmontage oder vertikaler Montage können die Leitungen während der Montage ohne Deckel gehalten werden.



Trennwand, 1-fach, für BRS Kanäle mit C-Profil, PVC

Länge: 2000 mm

Zur zusätzlichen Trennung zwischen Energie- und Datenleitungen.

Für Kanäle

BRS65170B, BRS65210B, BRS85210B, BRS100210B

Bezeichnung	Werkstoff	VPE	PrGr	Preis	Best.Nr.
M1043 Trennwand PVC zu BR/N/A/S mit C-Profil	PVC	40	T020	4,55 €/m	M1043



Trennwand, 1-fach, für BRS Kanäle mit C-Profil, Stahlblech verzinnt

Länge: 2000 mm

Zur zusätzlichen Trennung zwischen Energie- und Datenleitungen.

Für Kanäle

BRS65170B, BRS65210B, BRS85210B, BRS100210B

Bezeichnung	Werkstoff	VPE	PrGr	Preis	Best.Nr.
L6477VERZ Trennwand Stahl zu BR/A/H/S mit C-Profil	Stahl	32	T020	12,60 €/m	L6477VERZ



Halter für Trennwand, Stahlblech chromatiert

Sicherer Halt der Trennwand bei Vertikal- oder Überkopfmontage.
Einfache Montage und Demontage des Halters mit Standardschraubendreher.

Bezeichnung	Werkstoff	VPE	PrGr	Preis	Best.Nr.
L6705BCHR Halter f Trennwände BR/A/H/S m C-Profil	Stahl	40	T040	1,93 €/St	L6705BCHR

L6705BCHR

Trennwand, 2-fach, für BRS Kanäle mit C-Profil, PVC

Länge: 2000 mm

Zur zusätzlichen Trennung zwischen Energie- und Datenleitungen.

Für Kanäle
BRS65170B, BRS65210B, BRS85210B, BRS100210B



Bezeichnung	Werkstoff	VPE	PrGr	Preis	Best.Nr.
Trennwand 2-fach PVC zu BR mit C-Profil	PVC	40	T040	8,80 €/m	M1257

M1257

Trennwand, 1-fach, für BRS Kanäle mit C-Profil, PC/ABS halogenfrei (hfr)

Länge: 2000 mm

Zur zusätzlichen Trennung zwischen Energie- und Datenleitungen.

Für Kanäle
BRS65170B, BRS65210B, BRS85210B, BRS100210B



Bezeichnung	Werkstoff	VPE	PrGr	Preis	Best.Nr.
Trennwand hfr für Kanäle mit C-Profil	PC - ABS	40	T020	8,10 €/m	M1839

M1839

Trennwand, 1-fach, PC/ABS halogenfrei

Länge: 2000 mm

Zur zusätzlichen Systemtrennung zwischen Energie- und Datenleitungen.
Besonders geeignet für die senkrechte Montage.

Für Kanäle
BRS65170B, BRS65210B, BRS85210B, BRS100210B



Bezeichnung	Werkstoff	VPE	PrGr	Preis	Best.Nr.
Trennwand hfr für Kanäle mit C-Profil	PC - ABS	40	T040	8,00 €/m ★	BRHT

BRHT

tehalit.BRS
tehalit.BKIS



L4255BCHR

Klammer für Leitungsrückhalt, Stahlblech chromatiert

L4255BCHR für Deckelspur 120 mm

Bezeichnung	Werkstoff	VPE	PrGr	Preis	Best.Nr.
Klammer Stahl BR/A/H/S Oberteil 120mm	Stahl	50	T040	5,50 €/St	L4255BCHR



L4187CHRO

Erdanschlussklemme, Stahlblech

Als Basisanschluss an der Kupplung oder Erdungsstützpunkt bis Querschnitt 10 mm².

Bezeichnung	VPE	PrGr	Preis	Best.Nr.
Erdungsklemme für Leitungen bis 10mm²	10	T040	0,96 €/St	L4187CHRO



L4180VERZ

Erdungskralle, Stahlblech verzinkt

Zum Anschluss der Trennwand L6477VERZ

Bezeichnung	Werkstoff	VPE	PrGr	Preis	Best.Nr.
Erdungsanschluss Kanal-OT Stahl zu LFS	Stahl	50	T040	0,82 €/St	L4180VERZ



R6570VERZ

Erdungsstützpunkt, Stahlblech verzinkt

R6570VERZ für BRS-Kanalhöhe 70 mm
R6585VERZ für BRS-Kanalhöhe 85 mm
R6600VERZ für BRS-Kanalhöhe 100 mm

Bezeichnung	Werkstoff	VPE	PrGr	Preis	Best.Nr.
Erdungsanschluss Unterteil BRS Höhe 70mm	Stahl	10	T040	0,82 €/St	R6570VERZ
Erdungsanschluss Unterteil BRS Höhe 85mm	Stahl	10	T040	1,16 €/St	R6585VERZ
Erdungsanschluss Unterteil BRS Höhe 100mm	Stahl	10	T040	1,37 €/St	R6600VERZ



L4181GNGE

Erdungsleitung

- steckbar, zur elektrischen Verbindung von Grundprofil und Oberteilen sowie zur Überbrückung von Formteilen

Länge	Drahtquerschnitt	Farbe	VPE	PrGr	Preis	Best.Nr.
150 mm	4 mm²	grün/gelb	100	T020	2,45 €/St	L4181GNGE
300 mm	4 mm²	grün/gelb	100	T020	2,70 €/St	L4182GNGE
600 mm	4 mm²	grün/gelb	25	T020	3,40 €/St	L4183GNGE

- wandintegriertes Kanalsystem für Ständerwände
- bestehend aus Seitenprofilen, die mittels Montagehalter befestigt werden, und Oberteil (80 mm)
- für 2 m Kanalsystem sind 4 m Seitenprofil, 2 m Oberteil und Montagehalter (pro Ständer 1 Stück) zu bestellen
- für zweifachbeplankte Ständerwände (Dicke 25 mm)
- für ein- oder zweizügige Installation
- auch vertikale Montage möglich
- Kanalbreite bei einzügiger Montage ca. 130 mm
- frontrastender Geräteeinbau
- Formteile aus Profilen
- Erdungsmaßnahmen beachten

Material Profile
Stahlblech verzinkt

Material Montagehalter
PA

Lieferform
Grundprofil, Oberteil separat
Grundprofil = 2 x Seitenprofil

BKIS Seitenprofil für Doppelbeplankung, Stahlblech

Länge: 2000 mm
OT-Breite: 80 mm
Werkstoff: Stahlblech



- für zweifachbeplankte Ständerwände (25 mm Dicke)

Bezeichnung	Farbe	VPE	PrGr	Preis	Best.Nr.
Seitenprofil Stahl BKIS 25x130/230 rweiß	reinweiß	32	T012	12,90 €/m	BKIS2513019010
Seitenprofil Stahl BKIS 25x130/230 gschw	graphitschwarz	32	T012	12,90 €/m	BKIS2513019011
Seitenprofil Stahl BKIS 25x130/230 verz	verzinkt	32	T012	7,80 €/m	BKIS251301VERZ

BKIS2513019010

BKIS Mittenprofil für Einfach- und Doppelbeplankung, Stahlblech

Länge: 2000 mm
OT-Breite: 80 mm
Werkstoff: Stahlblech



- für ein- oder zweifachbeplankte Ständerwände
- für zweizügige Installation

Bezeichnung	Farbe	VPE	PrGr	Preis	Best.Nr.
Mittenprofil Stahl BKIS 12,5/25x230mm rw	reinweiß	16	T012	28,40 €/m	BKIS251301M9010
Mittenprofil Stahl BKIS 12,5/25x230mm gs	graphitschwarz	16	T012	28,40 €/m	BKIS251301M9011
Mittenprofil Stahl BKIS 12,5/25x230mm vz	verzinkt	16	T012	16,70 €/m	BKIS251301MVERZ

BKIS251301M9010

Oberteil, Stahlblech

Länge: 2000 mm
OT-Breite: 80 mm
Werkstoff: Stahlblech



Bezeichnung	Farbe	VPE	PrGr	Preis	Best.Nr.
Brüstungskanal-OT zu BRS 80mm reinweiß	reinweiß	32	T032	21,00 €/m	BRS08029010
Brüstungskanal-OT BRS 80mm gschwarz matt	graphitschwarz	32	T032	21,00 €/m	BRS08029011
Brüstungskanal-OT zu BRS 80mm verzinkt	verzinkt	32	T032	11,00 €/m	BRS0802VERZ

BRS08029010



BKIS Außeneck für Doppelbeplankung, Stahlblech

Werkstoff: Stahlblech
 - für zweifachbeplankte Ständerwände (25 mm Dicke)
 - inkl. 2 Kupplungen BKISKPE

BKIS251303E9010

Bezeichnung	Farbe	VPE	PrGr	Preis	Best.Nr.
Außeneck Stahl BKIS 25x130 OT 80 rweiß	reinweiß	1	T020	42,70 €/Set	BKIS251303E9010
Außeneck Stahl BKIS 25x130 OT 80 gschw	graphitschwarz	1	T020	42,70 €/Set	BKIS251303E9011
Außeneck Stahl BKIS 25x130 OT 80 verz	verzinkt	1	T020	34,40 €/Set	BKIS251303EVERZ



BKIS Außeneck für Doppelbeplankung, zweizügig, Stahlblech

Werkstoff: Stahlblech
 - für zweifachbeplankte Ständerwände (25 mm Dicke)
 - für zweizügige Installation
 - inkl. 2 Kupplungen BKISKPD

BKIS251303D9010

Bezeichnung	Farbe	VPE	PrGr	Preis	Best.Nr.
Außeneck Stahl BKIS 25x230 OT 2x80 rweiß	reinweiß	1	T020	63,00 €/Set	BKIS251303D9010
Außeneck Stahl BKIS 25x230 OT 2x80 gschw	graphitschwarz	1	T020	63,00 €/Set	BKIS251303D9011
Außeneck Stahl BKIS 25x230 OT 2x80 verz	verzinkt	1	T020	58,00 €/Set	BKIS251303DVERZ



BKIS Inneneck für Doppelbeplankung, Stahlblech

Werkstoff: Stahlblech
 - für zweifachbeplankte Ständerwände (25 mm Dicke)
 - inkl. 2 Kupplungen BKISKPE

BKIS251304E9010

Bezeichnung	Farbe	VPE	PrGr	Preis	Best.Nr.
Inneneck zu BKIS 25x130 OT 80 reinweiß	reinweiß	1	T020	36,70 €/Set	BKIS251304E9010
Inneneck zu BKIS 25x130 OT 80 gschwarz	graphitschwarz	1	T020	36,70 €/Set	BKIS251304E9011
Inneneck zu BKIS 25x130 OT 80 verzinkt	verzinkt	1	T020	28,40 €/Set	BKIS251304EVERZ



BKIS Inneneck für Doppelbeplankung, zweizügig, Stahlblech

Werkstoff: Stahlblech
 - für zweifachbeplankte Ständerwände (25 mm Dicke)
 - für zweizügige Installation
 - inkl. 2 Kupplungen BKISKPD

BKIS251304D9010

Bezeichnung	Farbe	VPE	PrGr	Preis	Best.Nr.
Inneneck zu BKIS 25x230 OT 2x80 reinweiß	reinweiß	1	T020	54,30 €/Set	BKIS251304D9010
Inneneck zu BKIS 25x230 OT 2x80 gschwarz	graphitschwarz	1	T020	54,30 €/Set	BKIS251304D9011
Inneneck zu BKIS 25x230 OT 2x80 verzinkt	verzinkt	1	T020	50,50 €/Set	BKIS251304DVERZ



BKIS Flachwinkel für Doppelbeplankung, Stahlblech

Werkstoff: Stahlblech
 - für zweifachbeplankte Ständerwände (25 mm Dicke)
 - inkl. 3 Kupplungen BKISKPE

BKIS251305E9010

Bezeichnung	Farbe	VPE	PrGr	Preis	Best.Nr.
Flachwinkel BKIS 25x130 OT 80 reinweiß	reinweiß	1	T020	52,00 €/Set	BKIS251305E9010
Flachwinkel BKIS 25x130 OT 80 gschwarz	graphitschwarz	1	T020	52,00 €/Set	BKIS251305E9011
Flachwinkel BKIS 25x130 OT 80mm verz	verzinkt	1	T020	42,50 €/Set	BKIS251305EVERZ

tehalit.BRS
tehalit.BKIS

BKIS Flachwinkel für Doppelbeplankung, zweizügig, Stahlblech

Werkstoff: Stahlblech

- für zweifachbeplante Ständerwände (25 mm Dicke)
- für zweizügige Installation
- inkl. 3 Kupplungen BKISKPD

Bezeichnung	Farbe	VPE	PrGr	Preis	Best.Nr.
Flachwinkel BKIS 25x230 OT 2x80 reinweiß	reinweiß	1	T020	63,00 €/Set	BKIS251305D9010
Flachwinkel BKIS 25x230 OT 2x80 gschwarz	graphitschwarz	1	T020	63,00 €/Set	BKIS251305D9011
Flachwinkel BKIS 25x230 OT 2x80mm verz	verzinkt	1	T020	61,90 €/Set	BKIS251305DVERZ



BKIS251305D9010

BKIS Endstück für Doppelbeplankung, Stahlblech

Werkstoff: Stahlblech

- für zweifachbeplante Ständerwände (25 mm Dicke)

Bezeichnung	Farbe	VPE	PrGr	Preis	Best.Nr.
Endstück Stahl BKIS 25x130 OT 80 rweiß	reinweiß	1	T020	21,30 €/St	BKIS251306E9010
Endstück Stahl BKIS 25x130 OT 80 gschw	graphitschwarz	1	T020	21,30 €/St	BKIS251306E9011
Endstück Stahl BKIS 25x130 OT 80 verz	verzinkt	1	T020	16,10 €/St	BKIS251306EVERZ



BKIS251306E9010

BKIS Endstück für Doppelbeplankung, zweizügig, Stahlblech

Werkstoff: Stahlblech

- für zweifachbeplante Ständerwände (25 mm Dicke)
- für zweizügige Installation

Bezeichnung	Farbe	VPE	PrGr	Preis	Best.Nr.
Endstück Stahl BKIS 25x230 OT 2x80 rweiß	reinweiß	1	T020	42,20 €/St	BKIS251306D9010
Endstück Stahl BKIS 25x230 OT 2x80 gschw	graphitschwarz	1	T020	42,20 €/St	BKIS251306D9011
Endstück Stahl BKIS 25x230 OT 2x80 verz	verzinkt	1	T020	31,10 €/St	BKIS251306DVERZ



BKIS251306D9010

BKIS T-Stück für Doppelbeplankung, Stahlblech

Werkstoff: Stahlblech

- für zweifachbeplante Ständerwände (25 mm Dicke)
- inkl. 4 Kupplungen BKISKPE

Bezeichnung	Farbe	VPE	PrGr	Preis	Best.Nr.
T-Stück Stahl zu BKIS 25x130 OT 80 rweiß	reinweiß	1	T020	45,80 €/Set	BKIS251308E9010
T-Stück Stahl zu BKIS 25x130 OT 80 gs	graphitschwarz	1	T020	45,80 €/Set	BKIS251308E9011
T-Stück Stahl zu BKIS 25x130 OT 80 vz	verzinkt	1	T020	40,20 €/Set	BKIS251308EVERZ



BKIS251308E9010

BKIS T-Stück für Doppelbeplankung, zweizügig, Stahlblech

Werkstoff: Stahlblech

- für zweifachbeplante Ständerwände (25 mm Dicke)
- für zweizügige Installation
- inkl. 4 Kupplungen BKISKPD

Bezeichnung	Farbe	VPE	PrGr	Preis	Best.Nr.
T-Stück Stahl zu BKIS 25x230 OT 2x80 rw	reinweiß	1	T020	66,60 €/Set	BKIS251308D9010
T-Stück Stahl zu BKIS 25x230 OT 2x80 gs	graphitschwarz	1	T020	66,60 €/Set	BKIS251308D9011
T-Stück Stahl zu BKIS 25x230 OT 2x80 vz	verzinkt	1	T020	61,50 €/Set	BKIS251308DVERZ



BKIS251308D9010

- wandintegriertes Kanalsystem für Ständerwände
- bestehend aus Seitenprofilen, die mittels Montagehalter befestigt werden, und Oberteil (80 mm)
- für 2 m Kanalsystem sind 4 m Seitenprofil, 2 m Oberteil und Montagehalter (pro Ständer 1 Stück) zu bestellen
- für einfachbeplankte Ständerwände (Dicke 12,5 mm)
- für ein- oder zweizügige Installation
- auch vertikale Montage möglich
- Kanalbreite bei einzügiger Montage ca. 130 mm
- frontrastender Geräteeinbau
- Formteile aus Profilen
- Erdungsmaßnahmen beachten

Material Profile
Stahlblech verzinkt

Material Montagehalter
PA

Lieferform
Grundprofil, Oberteil separat
Grundprofil = 2 x Seitenprofil



BKIS Seitenprofil für Einfachbeplankung, Stahlblech

Länge: 2000 mm
OT-Breite: 80 mm
Werkstoff: Stahlblech

- für einfachbeplankte Ständerwände (12,5 mm Dicke)

BKIS1213019010

Bezeichnung	Farbe	VPE	PrGr	Preis	Best.Nr.
Seitenprofil Stahl BKIS 12,5x130/230 rw	reinweiß	32	T012	13,70 €/m	BKIS1213019010
Seitenprofil Stahl BKIS 12,5x130/230 gs	graphitschwarz	32	T012	13,70 €/m	BKIS1213019011
Seitenprofil Stahl BKIS 12,5x130/230 vz	verzinkt	32	T012	8,10 €/m	BKIS121301VERZ



BKIS Mittenprofil für Einfach- und Doppelbeplankung, Stahlblech

Länge: 2000 mm
OT-Breite: 80 mm
Werkstoff: Stahlblech

- für ein- oder zweifachbeplankte Ständerwände
- für zweizügige Installation

BKIS251301M9010

Bezeichnung	Farbe	VPE	PrGr	Preis	Best.Nr.
Mittenprofil Stahl BKIS 12,5/25x230mm rw	reinweiß	16	T012	28,40 €/m	BKIS251301M9010
Mittenprofil Stahl BKIS 12,5/25x230mm gs	graphitschwarz	16	T012	28,40 €/m	BKIS251301M9011
Mittenprofil Stahl BKIS 12,5/25x230mm vz	verzinkt	16	T012	16,70 €/m	BKIS251301MVERZ



Oberteil, Stahlblech

Länge: 2000 mm
OT-Breite: 80 mm
Werkstoff: Stahlblech

BRS08029010

Bezeichnung	Farbe	VPE	PrGr	Preis	Best.Nr.
Brüstungskanal-OT zu BRS 80mm reinweiß	reinweiß	32	T032	21,00 €/m	BRS08029010
Brüstungskanal-OT BRS 80mm gschwarz matt	graphitschwarz	32	T032	21,00 €/m	BRS08029011
Brüstungskanal-OT zu BRS 80mm verzinkt	verzinkt	32	T032	11,00 €/m	BRS0802VERZ

BKIS Außeneck für Einfachbeplankung, Stahlblech

Werkstoff: Stahlblech

- für einfachbeplankte Ständerwände (12,5 mm Dicke)
- inkl. 2 Kupplungen BKISKPE



Bezeichnung	Farbe	VPE	PrGr	Preis	Best.Nr.
Außeneck Stahl BKIS 12,5x130 OT 80 rweiß	reinweiß	1	T020	42,50 €/Set	BKIS121303E9010
Außeneck Stahl BKIS 12,5x130 OT 80 gschw	graphitschwarz	1	T020	42,50 €/Set	BKIS121303E9011
Außeneck Stahl BKIS 12,5x130 OT 80 verz	verzinkt	1	T020	32,70 €/Set	BKIS121303EVERZ

BKIS121303E9010

BKIS Außeneck für Einfachbeplankung, zweizügig, Stahlblech

Werkstoff: Stahlblech

- für einfachbeplankte Ständerwände (12,5 mm Dicke)
- für zweizügige Installation
- inkl. 2 Kupplungen BKISKPD



Bezeichnung	Farbe	VPE	PrGr	Preis	Best.Nr.
Außeneck Stahl BKIS 12,5x230 OT 2x80 rw	reinweiß	1	T020	64,80 €/Set	BKIS121303D9010
Außeneck Stahl BKIS 12,5x230 OT 2x80 gs	graphitschwarz	1	T020	64,80 €/Set	BKIS121303D9011
Außeneck Stahl BKIS 12,5x230 OT 2x80 vz	verzinkt	1	T020	58,90 €/Set	BKIS121303DVERZ

BKIS121303D9010

BKIS Inneneck für Einfachbeplankung, Stahlblech

Werkstoff: Stahlblech

- für einfachbeplankte Ständerwände (12,5 mm Dicke)
- inkl. 2 Kupplungen BKISKPE



Bezeichnung	Farbe	VPE	PrGr	Preis	Best.Nr.
Inneneck Stahl BKIS 12,5x130 OT 80 rweiß	reinweiß	1	T020	36,60 €/Set	BKIS121304E9010
Inneneck Stahl BKIS 12,5x130 OT 80 gschw	graphitschwarz	1	T020	36,60 €/Set	BKIS121304E9011
Inneneck Stahl BKIS 12,5x130 OT 80 verz	verzinkt	1	T020	27,10 €/Set	BKIS121304EVERZ

BKIS121304E9010

BKIS Inneneck für Einfachbeplankung, zweizügig, Stahlblech

Werkstoff: Stahlblech

- für einfachbeplankte Ständerwände (12,5 mm Dicke)
- für zweizügige Installation
- inkl. 2 Kupplungen BKISKPD



Bezeichnung	Farbe	VPE	PrGr	Preis	Best.Nr.
Inneneck Stahl BKIS 12,5x230 OT 2x80 rw	reinweiß	1	T020	55,30 €/Set	BKIS121304D9010
Inneneck Stahl BKIS 12,5x230 OT 2x80 gs	graphitschwarz	1	T020	55,30 €/Set	BKIS121304D9011
Inneneck Stahl BKIS 12,5x230 OT 2x80 vz	verzinkt	1	T020	51,10 €/Set	BKIS121304DVERZ

BKIS121304D9010

BKIS Flachwinkel für Einfachbeplankung, Stahlblech

Werkstoff: Stahlblech

- für einfachbeplankte Ständerwände (12,5 mm Dicke)
- inkl. 3 Kupplungen BKISKPE



Bezeichnung	Farbe	VPE	PrGr	Preis	Best.Nr.
Flachwinkel Stahl BKIS 12,5x130 OT 80 rw	reinweiß	1	T020	51,60 €/Set	BKIS121305E9010
Flachwinkel Stahl BKIS 12,5x130 OT 80 gs	graphitschwarz	1	T020	51,60 €/Set	BKIS121305E9011
Flachwinkel Stahl BKIS 12,5x130 OT 80 vz	verzinkt	1	T020	40,20 €/Set	BKIS121305EVERZ

BKIS121305E9010



BKIS121305D9010

BKIS Flachwinkel für Einfachbeplankung, zweizügig, Stahlblech

Werkstoff: Stahlblech

- für einfachbeplankte Ständerwände (12,5 mm Dicke)
- für zweizügige Installation
- inkl. 3 Kupplungen BKISKPD

Bezeichnung	Farbe	VPE	PrGr	Preis	Best.Nr.
Flachwinkel BKIS 12,5x230 OT 2x80 rweiß	reinweiß	1	T020	64,80 €/Set	BKIS121305D9010
Flachwinkel BKIS 12,5x230 OT 2x80 gschw	graphitschwarz	1	T020	64,80 €/Set	BKIS121305D9011
Flachwinkel BKIS 12,5x230 OT 2x80 verz	verzinkt	1	T020	62,60 €/Set	BKIS121305DVERZ



BKIS121306E9010

BKIS Endstück für Einfachbeplankung, Stahlblech

Werkstoff: Stahlblech

- für einfachbeplankte Ständerwände (12,5 mm Dicke)

Bezeichnung	Farbe	VPE	PrGr	Preis	Best.Nr.
Endstück Stahl BKIS 12,5x130 OT 80 rweiß	reinweiß	1	T020	21,10 €/St	BKIS121306E9010
Endstück Stahl BKIS 12,5x130 OT 80 gschw	graphitschwarz	1	T020	21,10 €/St	BKIS121306E9011
Endstück Stahl BKIS 12,5x130 OT 80 verz	verzinkt	1	T020	15,50 €/St	BKIS121306EVERZ



BKIS121306D9010

BKIS Endstück, für Einfachbeplankung, zweizügig, Stahlblech

Werkstoff: Stahlblech

- für einfachbeplankte Ständerwände (12,5 mm Dicke)
- für zweizügige Installation

Bezeichnung	Farbe	VPE	PrGr	Preis	Best.Nr.
Endstück Stahl BKIS 12,5x230 OT 2x80 rw	reinweiß	1	T020	43,40 €/St	BKIS121306D9010
Endstück Stahl BKIS 12,5x230 OT 2x80 gs	graphitschwarz	1	T020	43,40 €/St	BKIS121306D9011
Endstück Stahl BKIS 12,5x230 OT 2x80 vz	verzinkt	1	T020	31,30 €/St	BKIS121306DVERZ



BKIS121308E9010

BKIS T-Stück für Einfachbeplankung, Stahlblech

Werkstoff: Stahlblech

- für einfachbeplankte Ständerwände (12,5 mm Dicke)
- inkl. 4 Kupplungen BKISKPE

Bezeichnung	Farbe	VPE	PrGr	Preis	Best.Nr.
T-Stück Stahl BKIS 12,5x130 OT 80 rweiß	reinweiß	1	T020	45,60 €/Set	BKIS121308E9010
T-Stück Stahl BKIS 12,5x130 OT 80 gschw	graphitschwarz	1	T020	45,60 €/Set	BKIS121308E9011
T-Stück Stahl BKIS 12,5x130 OT 80 verz	verzinkt	1	T020	38,50 €/Set	BKIS121308EVERZ



BKIS121308D9010

BKIS T-Stück für Einfachbeplankung, zweizügig, Stahlblech

Werkstoff: Stahlblech

- für einfachbeplankte Ständerwände (12,5 mm Dicke)
- für zweizügige Installation
- inkl. 4 Kupplungen BKISKPD

Bezeichnung	Farbe	VPE	PrGr	Preis	Best.Nr.
T-Stück Stahl BKIS 12,5x230 OT 2x80 rw	reinweiß	1	T020	66,30 €/Set	BKIS121308D9010
T-Stück Stahl BKIS 12,5x230 OT 2x80 gs	graphitschwarz	1	T020	66,30 €/Set	BKIS121308D9011
T-Stück Stahl BKIS 12,5x230 OT 2x80 vz	verzinkt	1	T020	59,70 €/Set	BKIS121308DVERZ

Kanalsteckdose, 2-fach für BKIS

Bezeichnung	Farbe	VPE	PrGr	Preis	Best.Nr.
Steckdose 2-f BKIS Wago frontrastend rw	reinweiß	10	T020	26,80 €/St	GS20039010
Steckdose 2-f BKIS Wago frontrastend cw	cremeweiß	10	T020	26,80 €/St	GS20039001
Steckdose 2-f BKIS Wago frontrastend gs	graphitschwarz	10	T020	26,80 €/St	GS20039011
Steckdose 2-f BKIS Wago frontrastend rot	rot	10	T020	35,60 €/St	GS20033020
Steckdose 2-f BKIS Wago frontrastend gr	grün	10	T020	35,60 €/St	GS20036029



GS20039010

Modularblende mit Beschriftungsfeld, 2-fach, ABS halogenfrei (hfr)

- schnittkaschierend und anreihbar
- Steckdosen mit gleichem Stromkreis direkt anreihbar
- Steckdosen mit unterschiedlichen Stromkreisen können unter Verwendung von Blendenzwischenstücken angereiht werden
- einheitliches Design in Kombination mit Datendosen

Lieferumfang

Blende mit 2 steckbaren Seitenkaschierungen, vormontiert

Material

ABS halogenfrei

Bezeichnung	Farbe	VPE	PrGr	Preis	Best.Nr.
Blende 2-f Steckd beschriftb 80mm rweiß	reinweiß	1	T040	6,90 €/St	GB080219010
Blende 2-f Steckd beschriftb 80mm cweiß	cremeweiß	1	T040	6,90 €/St	GB080219001
Blende 2-f Steckd beschriftb 80mm lgrau	lichtgrau	1	T040	6,90 €/St	GB080217035
Blende 2-f Steckd beschriftb 80mm rot	rot	1	T040	6,90 €/St	GB080213020
Blende 2-f Steckd beschriftb 80mm gschw	graphitschwarz	1	T040	6,90 €/St	GB080219011
Blende 2-f Steckd beschriftb 80mm l Alu	aluminium	1	T040	10,30 €/St	GB08021LAN



GB080219010

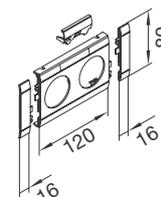

tehalit.BRS
tehalit.BKIS

Modularblende, 2-fach, ABS halogenfrei (hfr)

- schnittkaschierend und anreihbar
- Steckdosen mit gleichem Stromkreis direkt anreihbar
- Steckdosen mit unterschiedlichen Stromkreisen können unter Verwendung von Blendenzwischenstücken angereiht werden
- einheitliches Design in Kombination mit Datendosen

Lieferumfang

Blende mit 2 steckbaren Seitenkaschierungen, vormontiert

Material

ABS halogenfrei

Bezeichnung	Farbe	VPE	PrGr	Preis	Best.Nr.
Blende 2-f Steckdose Oberteil 80mm rweiß	reinweiß	1	T040	4,55 €/St	GB080209010
Blende 2-f Steckdose Oberteil 80mm cweiß	cremeweiß	1	T040	4,55 €/St	GB080209001
Blende 2-f Steckdose Oberteil 80mm lgrau	lichtgrau	1	T040	4,55 €/St	GB080207035
Blende 2-f Steckdose Oberteil 80mm rot	rot	1	T040	4,55 €/St	GB080203020
Blende 2-f Steckdose Oberteil 80mm gschw	graphitschwarz	1	T040	4,55 €/St	GB080209011
Blende 2-f Steckdose Oberteil 80mm l Alu	aluminium	1	T040	6,90 €/St	GB08020LAN



GB080209010

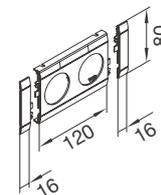



Montagehalter universal, PA

- Montagehalter Universalausführung

Bezeichnung	VPE	PrGr	Preis	Best.Nr.
Montagehalter Universal Polyamid zu BKIS	25	T020	5,70 €/St	BKIS130MHU

BKIS130MHU



Montagehalter Protektor, PA

- Montagehalter Protektor Ausführung, speziell angepasst auf Protektor Ständerprofile

Bezeichnung	VPE	PrGr	Preis	Best.Nr.
Montagehalter PROTEKTOR Polyamid zu BKIS	25	T020	4,35 €/St	BKIS130MHP

BKIS130MHP



Kupplung universal, einfach

- als Verbindungsteil an Stoßstellen bei einzügiger Montage
- Montagehalter für Formteile bei einzügiger Montage
- Montagehalter bei vertikaler, einzügiger Montage

Bezeichnung	VPE	PrGr	Preis	Best.Nr.
Montagehalter/Kupplung BKIS 130	20	T020	8,50 €/Set	BKISKPE

BKISKPE



Kupplung universal, zweifach

- als Verbindungsteil an Stoßstellen bei zweizügiger Montage
- Montagehalter für Formteile bei zweizügiger Montage
- Montagehalter bei vertikaler, zweizügiger Montage

Bezeichnung	VPE	PrGr	Preis	Best.Nr.
Montagehalter/Kupplung BKIS 230 OT 2x80	12	T020	13,70 €/Set	BKISKPD

BKISKPD



Universalerdung, Stahlblech verzinkt

- zur elektrischen Verbindung der Grundprofile

Bezeichnung	VPE	PrGr	Preis	Best.Nr.
Erdung universal Stahl BRS OT 80 u BKIS	10	T020	4,55 €/St	G2401

G2401

Erdanschlussklemme

- für Basisanschluss an G2400/G2401 bis Querschnitt 10 mm² anschließbar

Bezeichnung	VPE	PrGr	Preis	Best.Nr.
Erdungsklemme für Leitungen bis 10mm ²	10	T040	0,96 €/St	L4187CHRO



L4187CHRO

Erdungsleitungen

- steckbar, zur elektrischen Verbindung von Grundprofil und Oberteilen sowie zur Überbrückung von Formteilen

Länge	Drahtquerschnitt	Farbe	VPE	PrGr	Preis	Best.Nr.
150 mm	4 mm ²	grün/gelb	100	T020	2,45 €/St	L4181GNGE
300 mm	4 mm ²	grün/gelb	100	T020	2,70 €/St	L4182GNGE
600 mm	4 mm ²	grün/gelb	25	T020	3,40 €/St	L4183GNGE



L4181GNGE

Außeneckabdeckung, Stahlblech

- zur Abdeckung von Außenecken aus Grundprofil

Bezeichnung	Farbe	VPE	PrGr	Preis	Best.Nr.
Außeneck-Abdeckung BRS OT 80mm reinweiß	reinweiß	1	T040	24,20 €/St	BRS0802A9010
Außeneck-Abdeckung BRS OT 80mm gschwarz	graphitschwarz	1	T040	24,20 €/St	BRS0802A9011
Außeneck-Abdeckung BRS OT 80mm verzinkt	verzinkt	1	T040	17,00 €/St	BRS0802AVERZ

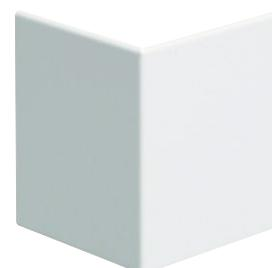

BRS0802A9010

Innenabdeckung, Stahlblech

- zur Abdeckung von Innenecken aus Grundprofilen

Bezeichnung	Farbe	VPE	PrGr	Preis	Best.Nr.
Inneneck-Abdeckung BRS OT 80mm reinweiß	reinweiß	1	T040	24,20 €/St	BRS0802I9010
Inneneck-Abdeckung BRS OT 80mm gschwarz	graphitschwarz	1	T040	24,20 €/St	BRS0802I9011
Inneneck-Abdeckung BRS OT 80mm verzinkt	verzinkt	1	T040	17,00 €/St	BRS0802IVERZ



BRS0802I9010

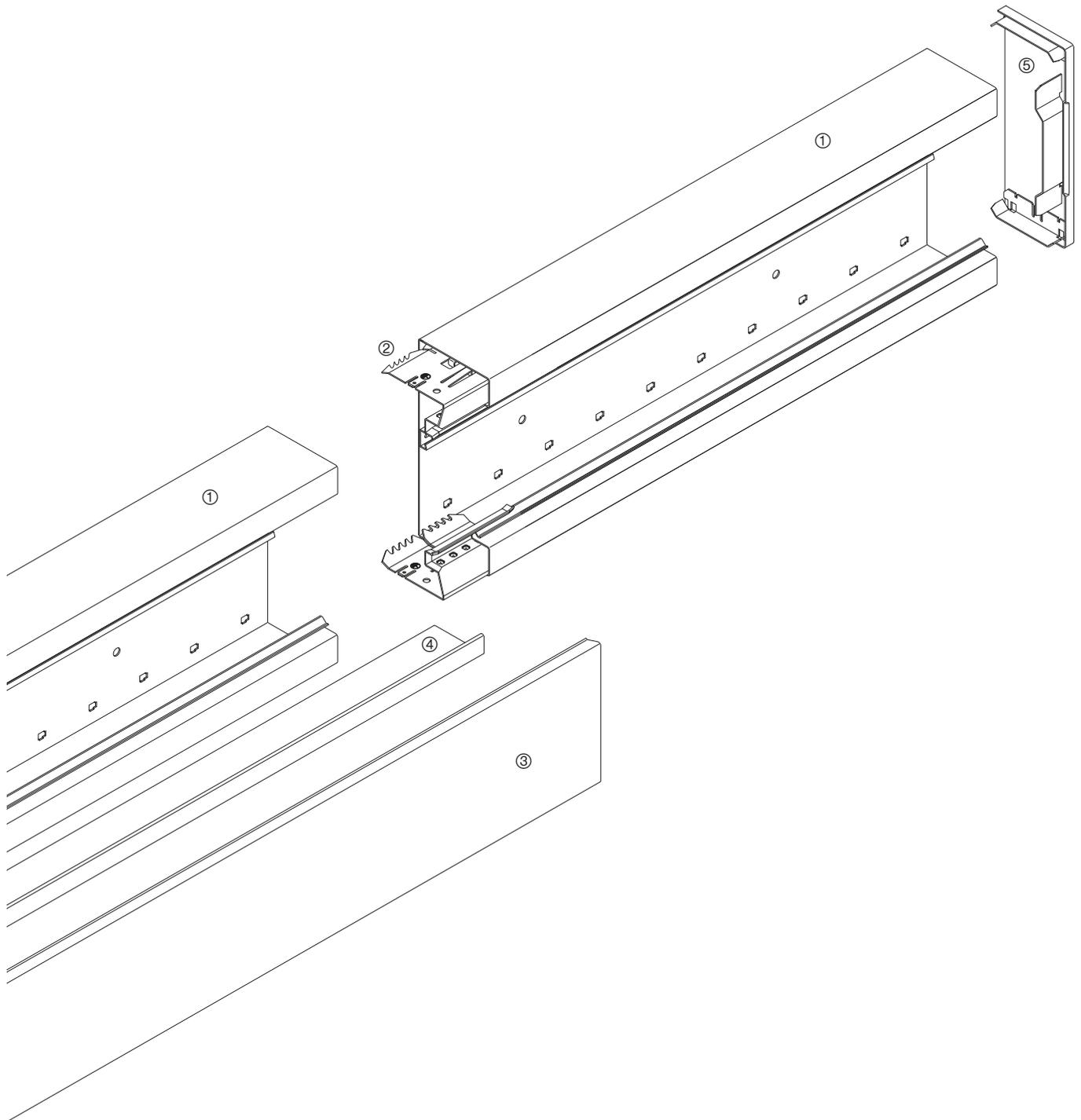

- Unterteile ① müssen mit der Kupplung ② verbunden werden.
- Oberteil ③ wird ohne zusätzliches Erdungszubehör montiert.
- Trennwand (nur für frontrastende Kanäle) ④ selbsterdend.
- Endplatte ⑤ selbsterdend.
- Als Erdungsstützpunkt (Erdungsfahne) dient die Kupplung ② oder die Endplatte ⑤.

Max. Leitungsbelegung in Kanälen, Füllgrad 0,5

Fassungsvermögen tehalit.BRS - Geräteeinbau

Kanalbezeichnung	Kabeltypen					
	Lichtwellenleiter duplex Ø 2,8 x 5,6 mm	J-Y(ST)Y 4 x 2 x 0,6 Ø 6,9 mm	KS-02YSCY n x 2 x AWG 22/1 PIMF-100 Ohm Ø 8,2 mm	NYM-J3 x 1,5 Ø 10 mm	NYM-J5 x 2,5 Ø 12,2 mm	NYM-J4 x 10 Ø 17,7 mm
BRS65100	77	25	18	12	8	4
BRS65130	140	46	33	22	15	7
BRS65170	223	74	52	35	24	11
BRS65210	300	99	70	47	32	15
BRS65210D	179	59	42	28	19	9
BRS85130	214	70	50	34	22	10
BRS85170	319	105	74	50	34	16
BRS100130	287	95	67	45	30	14
BRS100170	408	134	95	64	43	20
BRS100210	529	174	123	83	56	26
BRS100210D	408	134	95	64	43	20
BRS65170B	179	59	42	28	19	9
BRS65210B	261	86	61	41	28	13
BRS85210B	304	100	70	48	32	16
BRS100210B	427	141	100	67	45	21

tehalit.BRS
tehalit.BKIS

Montagezeiten Installationskanäle

Kanaltyp		Kanalverlegung in min/m	Kabel einlegen in min/m
BR Brüstungskanalsystem	BRS65100	10,5	1,3
	BRS65130	11	1,3
	BRS65170	12	1,3
	BRS85130	12	1,5
	BRS85170	13	1,5
	BRS65170B	12	1,3
	Trennwand	1,5	
Brüstungsverkleidung			Montage in min/m
	Konsolen inklusive Lamellenverkleidung waagrecht: Tiefe 50-160 mm		30
	Konsolen inklusive Lamellenverkleidung waagrecht: Tiefe 200-300 mm		31
	Lamellenverkleidung senkrecht		42
	Paneelenverkleidung senkrecht		30
	Richtwert komplette Installation von Kanal mit Konsolen und Lamellen		72
	Richtwert komplette Installation von Kanal mit Konsolen und Paneelen		60
	Konsole montieren		7,25/St.

Schallbarriere

Schallbarriere L5804

Maximale Füllung bei leerem Kanal

Kanaltypen	Zopfzahl
BRS65100	10
BRS65130	13
BRS65170	15
BRS65210	20
BRS65210D	20
BRS85130	16
BRS85170	19
BRS100130	20
BRS100170	23
BRS100210	31
BRS100210D	31
BRS65170B	15
BRS65210B	20
BRS85210B	26
BRS100210B	31

2K-Silikon-Brandschutzschaum S90 Bedarfstabelle Kabelabschottung

Kanaltyp	Volumen in cm ³	Kanal ohne Leitungsbelegung	Kanal mit maximaler Leitungsbelegung
BRS65100	1.050	0,5 Set	0,5 Dose
BRS65130	1.365	0,7 Set	0,6 Dose
BRS65170	1.785	0,9 Set	0,8 Dose
BRS65170B	1.785	0,9 Set	0,8 Dose
BRS65210	2.205	1,0 Set + 0,1 Dose	1,0 Dose
BRS65210B	2.205	1,0 Set + 0,1 Dose	1,0 Dose
BRS65210D	2.205	1,0 Set + 0,1 Dose	1,0 Dose
BRS85130	1.658	0,8 Set	0,7 Dose
BRS85170	2.168	1,0 Set	1,0 Dose
BRS85210B	2.678	1,0 Set + 0,7 Dose	1,2 Dose
BRS100130	1.950	0,9 Set	0,9 Dose
BRS100170	2.550	1,0 Set + 0,5 Dose	1,1 Dose
BRS100210	3.150	1,0 Set + 1,0 Dose	1,4 Dose
BRS100210B	3.150	1,0 Set + 1,0 Dose	1,4 Dose
BRS100210D	3.150	1,0 Set + 1,0 Dose	1,4 Dose

Vorteile

- große Anwendungs- und Ausbauflexibilität
- einfache, schnelle und flexible Möglichkeit der Anpassung zu jeder Nutzungsphase
- optimale Kombinationsmöglichkeiten mit Hager Systemtechnik
- Raumgewinn durch Stellflächenzuwachs
- optisch ansprechende Lösung
- individuelle Farbgebung der Oberteile möglich
- geprüftes System für Schall- und Brandschutzanforderungen
- auch vertikale Montage möglich
- auch zweizügige Montage möglich
- Erdungsmaßnahmen beachten
- komplettes Formteileprogramm verfügbar
- frontrastender Geräteeinbau

Einbau horizontal in eine neue Trockenbauwand

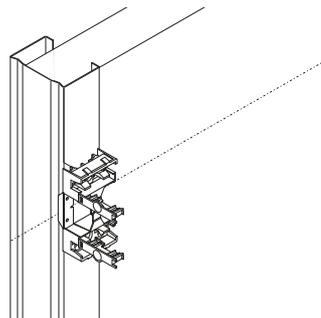

- Einbau horizontal in eine neue Trockenbauwand

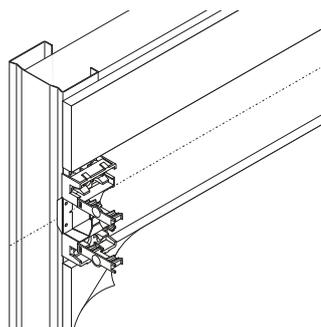

- Beplanken der Wand, oberhalb und unterhalb des Montagehalters.
- Fertigstellung der Wand: verspachteln, tapezieren, streichen.

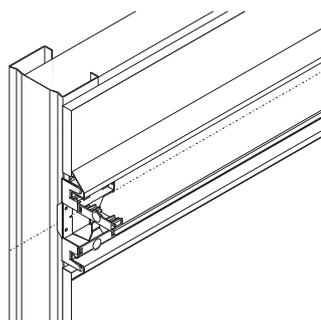

- Aufrasten der Seitenprofileisen auf den Montagehalter. Verriegeln mittels Rastverschluss.

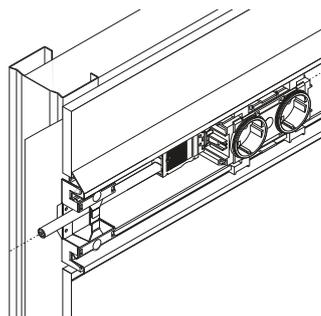

- Frontrastenden Geräteeinbau vornehmen und Deckel und Blenden aufrasten.

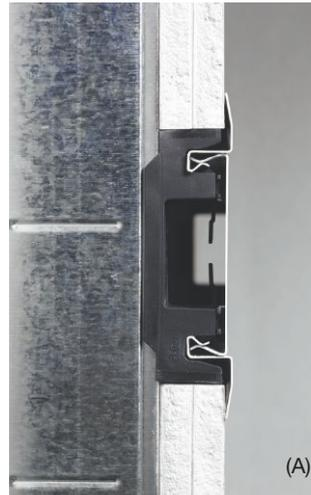

BKIS25130

- Der Kanal für Doppelbeplankung (A) ragt nicht mehr als 3 mm in den Raum hinein.

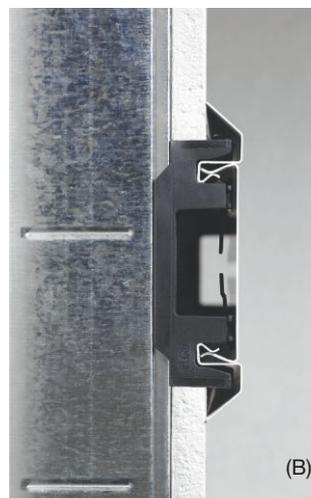

BKIS12130

- Beim Kanal für Einfachbeplankung (B) sind es 15 mm.
- So lassen sich alle Büromöbel und Schreibtische problemlos direkt an der Wand platzieren – ohne Raumverlust.

Vertikale Montage

Für die vertikale Montage wird ein 105 bis 110 Millimeter breiter Spalt benötigt. Da bei der Vertikalmontage keine Ständerprofile verfügbar sind, werden Montagehalter mit hinterlegter Stahlblechplatte aus dem Zubehörprogramm von Hager eingesetzt.

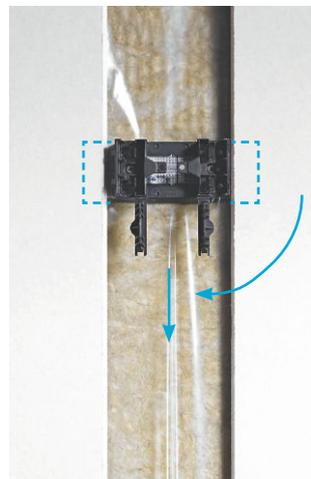

tehalit.BRS
tehalit.BKIS

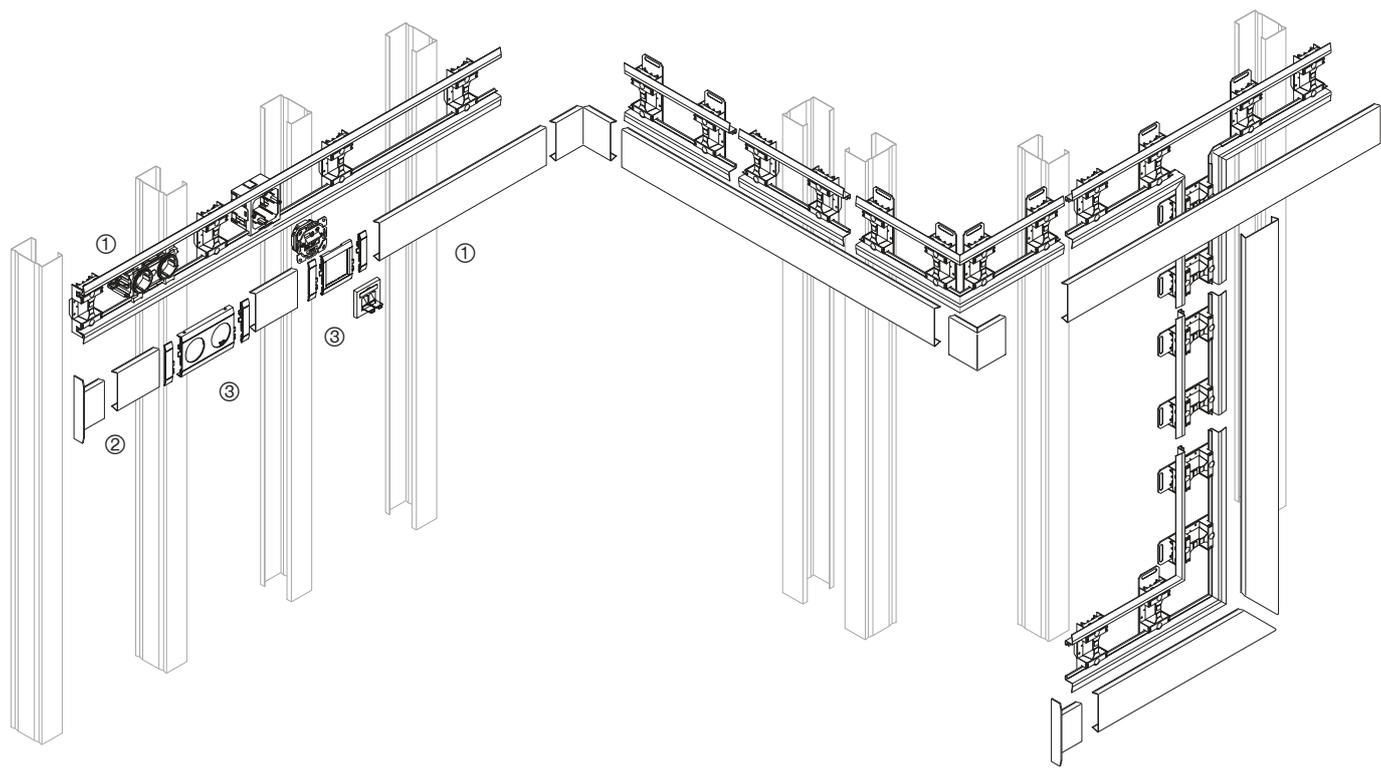

tehalit.BKIS

- ① Kanalprofile und Oberteile
- ② Formteile und Zubehör
- ③ frontrastender Geräteeinbau

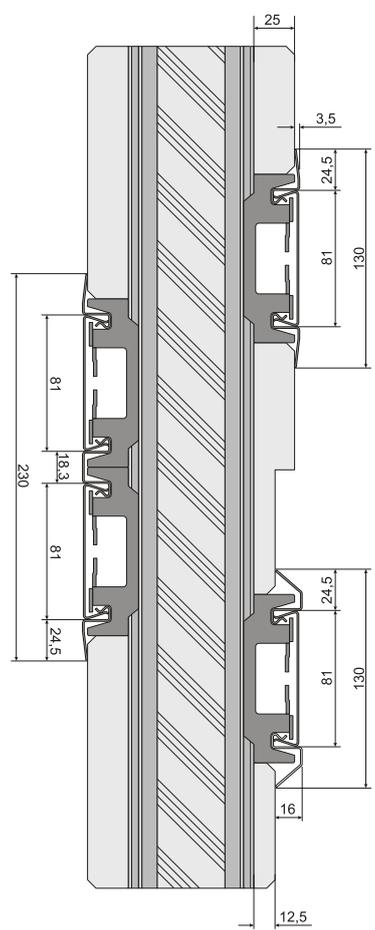

Brandschutzprüfung (MPA Stuttgart)

Brandprüfungen nach DIN EN 1364-1, Ausgabe 1999, an nicht-tragenden, raumabschließenden Trennwandkonstruktionen bei Doppelbeplankung.

Allgemeines bauaufsichtliches Prüfzeugnis: P-BWU03-I 17.2.55

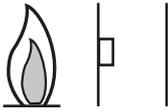
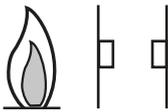
	Raumabschluss Minuten	Wärmedämmung Minuten
Kanal auf der beflamnten Seite 	86	86
Kanal auf der unbeflamnten Seite 	54	47
Kanal beidseitig angebracht 	74	36

Bemessungswerte (Rechenwert) zur Schalldämmung ZUSAMMENFASSENDE KURZDARSTELLUNG P 133/06



ITA INGENIEURGESELLSCHAFT
FÜR TECHNISCHE AKUSTIK MBH
BERATENDE INGENIEURE VBI

Tabelle 1:

Bemessungswerte $R_{w,R}$ (Rechenwert) zur Schalldämmung der Gesamtkonstruktion von Montagewänden mit integriertem Kabelkanal, Höhe der Trennwand $h = 3,0$ m

Bewertes Schalldämmmaß $R_{w,R}$ für die Montagewand mit Kabelkanal in dB 1) 4)

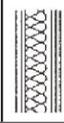
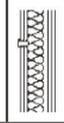
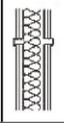
	Einbauart			
	ohne Kabelkanal	einseitig (A)	beidseitig 70 cm höhenversetzt (B)	beidseitig höhengleich (C)
				
Montagewand GKB-Gipsplatten Standardqualität, $m^l = 8,8$ kg/m ²				
CW 100/150	51 ²⁾	49	48	45
CW 75/125	49 ²⁾	47	47	45
CW 50/100	47 ²⁾	45	≈ 42 ³⁾	38
Montagewand GKB-Gipsplatten, Knauf „Piano“, $m^l = 10,9$ kg/m ² ⁵⁾				
CW 100/150		51	51	46
CW 75/125		50	49	46
CW 50/100		47	≈ 42 ³⁾	39

tehalit.BRS
tehalit.BKIS

- ① Die Werte für integrierte Kabelkanäle mit Metallabdeckung und für eine Hohlraumbedämpfung der Montagewände mit Mineralfaser-Dämmplatten, längenbezogener Strömungswiderstand $r \geq \text{kPa s/m}^2$
- ② Diese Werte für das bewertete Schalldämmmaß der Montagewände ohne Kabelkanal sind typisch für Konstruktionen mit „Standard“-GKB-Gipsbauplatten. Die Einhaltung dieser Werte ist Voraussetzung für die Anwendung dieser Tabelle zur Bemessung der Schalldämmung der Gesamtkonstruktion.
- ③ Wert abgeschätzt, der Wert ist noch zu verifizieren.
- ④ Diese angegebenen Werte gelten unter der Voraussetzung, daß die Montagewand ohne Kabelkanal die in der Tabelle angegebenen Werte (gekennzeichnet mit Fußnote 2) erreichen.
- ⑤ Es wird vorausgesetzt, daß die I-CW Profile der Serienproduktion keine ungünstigeren schalltechnischen Eigenschaften aufweisen, als die I-CW-Prototypen, die bei den schalltechnischen Untersuchungen verwendet wurden.
- ⑥ Grenzwerte sind in den jeweiligen Landesbauordnungen (LBO) geregelt.

Brüstungs- kanalsysteme Zubehör

Bei der Elektroinstallation gibt es diverse Vorschriften zu Brand- und Schallschutz, die mit entsprechendem Zubehör schnell und einfach umzusetzen sind. Hager bietet die passenden Teile und auch das professionelle Werkzeug, das optimal auf tehalit-Brüstungskanäle abgestimmt ist. Um Kunden handwerkliche Qualität aus einem Guss anzubieten, umfasst das Angebot auch Lamellen und Paneele zur Brüstungsverkleidung sowie geeignete Konsolen.

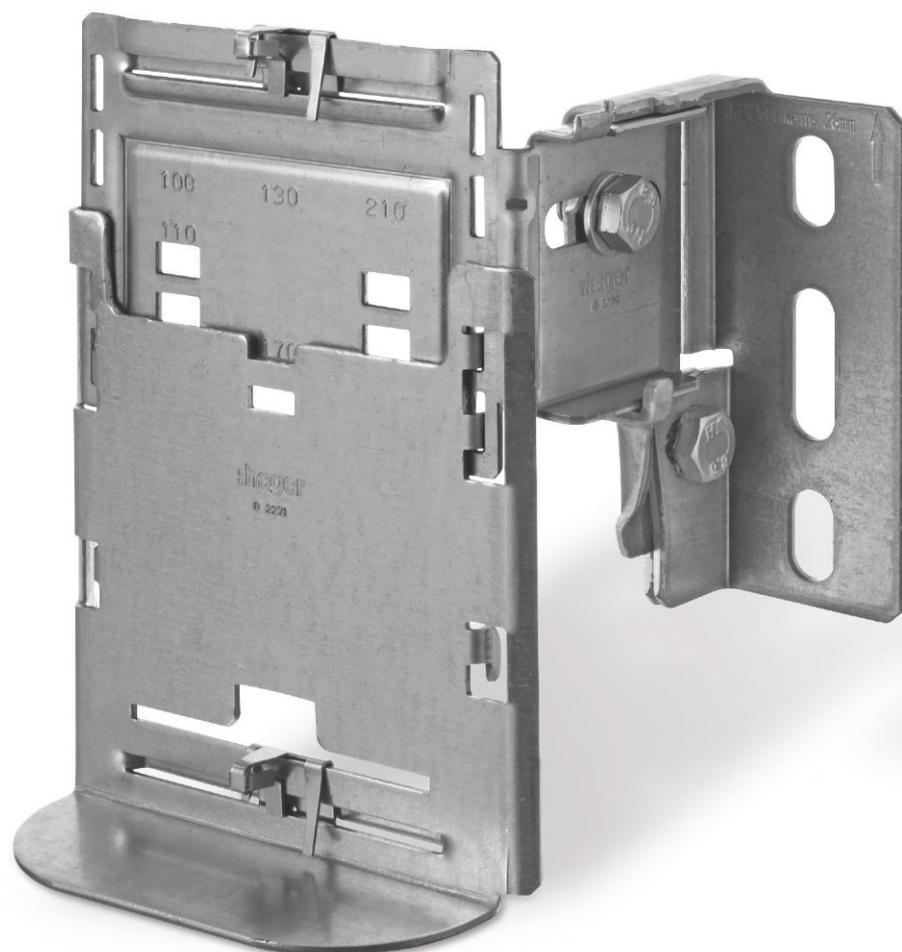

05

Seite

Brüstungsverkleidung	146
Konsolen	149
Werkzeuge	150
Schallbarriere	151
Technik	152

Brüstungsverkleidung Lamellen

Lamellengitter

Lamellengitter zur optischen Abdeckung oder Verkleidung von Nischen (z.B. Heizkörper)

Lamellenträger

Zur schnellen Befestigung von Lamellen

Brüstungsverkleidung Paneele

Stahlblechpaneele zur senkrechten Verkleidung

Länge **Höhe**
 min. 200 mm min. 400 mm
 max. 1500 mm max. 900 mm

Wichtiger Hinweis

Exakte Maßangabe bei Auftragserteilung notwendig.

Kombination Paneel- und Lamellenverkleidung
 Preis und Lieferzeit auf Anfrage.

Lackierung in Standard RAL-Farben,
 Sonderlochungen und Anpassungen auf Anfrage.



Bausatz Lamellenverkleidung

Für alle tehalit.BR und tehalit.BRN Brüstungskanäle
 - alle Materialien - alle Abmessungen

Bestehend aus:

3 Magnethalter, 3 Bodenbefestigungsplatten, Klammern,
 Schrauben, 3 Sicherungsketten, 3 Abdrückhebel

G2276

Bezeichnung	VPE	PrGr	Preis	Best.Nr.
Bausatz Lamellenverkleidung für alle BR	1	T040	65,30 €/St	G2276



Lamellen, Aluminium

Werkstoff: Aluminium
 Länge: 2000 mm

L64509010

Bezeichnung	Farbe	VPE	PrGr	Preis	Best.Nr.
Lamelle Alu Brüstungsverkleidung rweiß	reinweiß	100	T020	10,90 €/m	L64509010
Lamelle Alu Brüstungsverkleidung cweiß	cremeweiß	100	T020	10,90 €/m	L64509001
Lamelle Alu Brüstungsverkleidung lgrau	lichtgrau	100	T020	10,90 €/m	L64507035
Lamelle Alu Brüstungsverkleidung elox	aluminium	100	T020	7,80 €/m	L6450ELN
Lamelle Alu Brüstungsverkleidung pblank	pressblank	100	T020	6,90 €/m	L6450PRBL



Kupplungsstift, Stahl

Werkstoff: Stahl

Zum Verbinden von Lamellen.

L5412

Bezeichnung	VPE	PrGr	Preis	Best.Nr.
Kupplungsstift zum Verbinden v Lamellen	100	T020	17,30 €/100St	L5412



Erstlamelle, Aluminium

Werkstoff: Aluminium
 Länge: 2000 mm

L64519010

Bezeichnung	Farbe	VPE	PrGr	Preis	Best.Nr.
Erstlamelle Alu Brüstungsverkleidung el	aluminium	24	T020	8,40 €/m	L6451ELN
Erstlamelle Alu Brüstungsverkleidung rw	reinweiß	24	T020	12,10 €/m	L64519010

tehalit.BR
Zubehör

Lamellenträger, PC/ABS halogenfrei

Halterung für 10 Lamellen, beliebig zu kürzen und anzureihen.



Bezeichnung	VPE	PrGr	Preis	Best.Nr.
Lamellenträger für 10 Lamellen grau	10	T020	3,20 €/St	M5900GRAU
Lamellenträger für 10 Lamellen schwarz	10	T020	3,00 €/St	M5900SCHW

M5900GRAU

Sicherungsbügel, PC/ABS halogenfrei

Zur Befestigung des Lamellenträgers auf der Konsole.



Bezeichnung	VPE	PrGr	Preis	Best.Nr.
Sicherungsbügel für Lamellenträger	50	T020	0,66 €/St	M5919

M5919

Stützrohr, Stahlblech verzinkt

Für Brüstungsverkleidung.
Lieferlänge: 2000 mm



Bezeichnung	VPE	PrGr	Preis	Best.Nr.
Stützprofil zu Brüstungsverkleidung L=2m	16	T020	8,30 €/m	L6991VERZ

L6991VERZ

tehalit.BR
Zubehör

Bausatz Paneelverkleidung

Für alle tehalit.BR und tehalit.BRN Brüstungskanäle
- alle Materialien - alle Abmessungen

Bestehend aus:

3 Magnethalter, 3 Einstellhalter, Klammern, Schrauben,
3 Sicherungsketten



Bezeichnung	VPE	PrGr	Preis	Best.Nr.
Bausatz Paneelverkleidung für alle BR	1	T040	78,10 €/St	G2286

G2286

Paneelklammer, Stahlblech verzinkt

Werkstoff:

Stahl

Zur Kombination von Paneel- und Lamellenverkleidung.
(Zum Befestigen des Paneels am Stützrohr, je Stützrohr
sind 2 Klammern erforderlich)



Bezeichnung	VPE	PrGr	Preis	Best.Nr.
Halter z Paneelbefestigung am Stützrohr	10	T020	3,00 €/St	L6936

L6936



Paneele, Stahlblech lackiert

auf Anfrage.



Standfuß, ein- bzw. zweiteilig

auf Anfrage.

Exakte Höhe bei Bestellung angeben.

Lieferfarben

VERZ, verzinkt

RAL 9010, reinweiß

RAL 9001, cremeweiß

RAL 7035, lichtgrau

Material

Stahlblech verzinkt oder lackiert

- Für alle tehait.BR und tehait.BRN Brüstungskanäle – alle Materialien
- Universalkonsole wird durch den Wandabstand festgelegt
- Adapterplatte wird durch die Kanalbreite bestimmt
- Adapterplatte wird in die Universalkonsole eingehängt
- Schraubenlose Befestigung der Kanäle durch die neue „Clip-Technik“
- Mittels handelsüblicher Zange wieder lösbar
- Wandabstand von 53 – 460 mm
- Tragkraft bis 75 kg (750 N) bei Befestigungsabstand von 600 mm möglich

- Montagehilfe durch Kanalaufklappung
- Vertikale Winkelverstellbarkeit +/- 3° zum Ausgleich bauseitiger Ungenauigkeiten
- Höhenanschlag auf der Universalkonsole eingepreßt
- Zum Lieferumfang einer Verpackungseinheit Universalkonsole gehört ein zusätzlicher, wieder verwendbarer Höhenanschlag
- Kombination mit Standfuß möglich

Universalkonsole, Stahlblech verzinkt

Werkstoff: Stahl

Hinweis

Pro Konsole muss eine Universalkonsole und eine Adapterplatte bestellt werden

Bezeichnung	VPE	PrGr	Preis	Best.Nr.
Konsole f Adapterplatte Wandabst 53- 81	10	T040	15,60 €/St	G2260
Konsole f Adapterplatte Wandabst 78-125	10	T040	19,00 €/St	G2261
Konsole f Adapterplatte Wandabst 120-200	10	T040	20,90 €/St	G2262
Konsole f Adapterplatte Wandabst 195-460	5	T040	27,40 €/St	G2263



G2260

Adapterplatten, Stahlblech verzinkt

Werkstoff: Stahl

Hinweis

Pro Konsole muss eine Universalkonsole und eine Adapterplatte bestellt werden

Bezeichnung	passend für Kanalbreite	VPE	PrGr	Preis	Best.Nr.
Adapterplatte Konsole BR-Kanäle 100-110	100/110 mm	10	T040	5,30 €/St	G2270
Adapterplatte Konsole BR-Kanäle 130-170	130/170 mm	10	T040	5,70 €/St	G2271
Adapterplatte Konsole BR-Kanäle 210	210 mm	10	T040	6,30 €/St	G2272



G2270

- Allgemeines Zubehör zur leichteren Bearbeitung der hager Kanal- und Anbauteile



Kanalschere

Zum Schneiden der Kanaloberteile bis 80 mm

Bezeichnung	VPE	PrGr	Preis	Best.Nr.
Kanalschere für Kunststoff Schnittl=85mm	1	T210	150,90 €/St	L5561

L5561



Ausklingszange

Zum sauberen Ausklingen von Kunststoffkanälen

Bezeichnung	VPE	PrGr	Preis	Best.Nr.
Ausklingszange für Kunststoffkanäle	1	T210	150,90 €/St	L5562

L5562

Schallbarriere

1 Set = 15 Zöpfe, Zopflänge: 300 mm, ø 30 mm, Dämpfung ca. 40 dB, nicht brennbar, Baustoffklasse A1, nicht als Brandschottung verwendbar.

Bezeichnung	VPE	PrGr	Preis	Best.Nr.
Schallbarriere im Set (15 Zöpfe) ca 40dB	1	T020	28,10 €/St	L5804



L5804

Kabelabschottung

Zulassungsnummern und Beschreibungen:

Hinweis: Folgende Beschreibungen sind nicht vollständig und ersetzen nicht die Installations- und Anwendungsvorgaben der Zulassungen und Montageanleitungen.

Brandschutz-Kitt, BSKITT Z-19.11-2134

Brandschutzkitt ist ein dämmschichtbildender Baustoff der Feuerwiderstandsklasse S90 für Fugen, Spalten und anderen kleinen Öffnungen. Er darf nicht in Feuchträumen, vergleichbaren Bereichen oder in Umgebungen, die unter Einwirkung von Chemikalien wie Lösungsmitteln stehen, eingesetzt werden. Die Zulassung gilt nicht für die großflächige Verwendung als dämmschichtbildendes Brandschutzsystems auf der Oberfläche wie Stahl, Holz oder anderen Materialien zur Erhöhung der Feuerwiderstandsdauer.

Brandschutz-Set, BS90SET Z-19.15-1256

Brandschutz-Set ist ein Silikon-Brandschutzschaum der Feuerwiderstandsklasse S90, der in Wänden aus Mauerwerk, Beton bzw. Stahlbeton oder Porenbeton und leichten Trennwänden in Ständerbauart mit Stahlunterkonstruktion und einer beidseitigen Beplankung aus Gipskarton-Feuerschutzplatten oder nichtbrennbaren zement- bzw. gipsgebundenen Bauplatten, sowie Decken aus Beton bzw. Stahlbeton oder Porenbeton der Feuerwiderstandsklasse F90 eingebaut werden darf. Die in der Zulassung angegebenen Mindestdicken der Wände und Decken sind dabei zu berücksichtigen.

Lieferform: BS90SET



- bestehend aus:
- 1 Brandschutzschaum-Dose (BS90D)
 - 1 Formstück (BS90F)
 - 1 Ventilzange (BS90Z)
 - 3 Sprührohre mit Adapter (BS90S)
 - 2 Kennzeichnungsschilder
 - 1 AbZ, Zulassungs-Nr.: Z19.15-1256
 - 1 Montageanleitung
 - Ausbeute: ca. 2.100 cm³

BS90D



- 1 Brandschutzschaum-Dose (Nur in Verbindung mit Ventilzange BS90Z und Sprührohren BS90S zu verwenden)
- Ausbeute: ca. 900 cm³

BS90S



- 3 Sprührohre mit Adapter

BS90F



- 1 Formstück
- Ausbeute: ca. 1.200 cm³

BS90Z



- 1 Ventilzange

Brandschutz-Kissen, BSK Z-19.15-2162

Brandschutz-Kissen sind kissenförmige Elemente der Feuerwiderstandsklasse S90, die in Wänden aus Mauerwerk, Beton bzw. Stahlbeton oder Porenbeton und in leichten Trennwänden in Ständerbauart mit Stahlunterkonstruktion und beidseitiger Beplankung aus Gipskarton-Feuerschutzplatten sowie in Decken aus Beton bzw. Stahlbeton oder Porenbeton mit mindestens Feuerwiderstandsklasse F90 eingebaut werden dürfen. Dabei sind die in den Zulassungen angegebenen Mindestdicken der Wände und Decken zu berücksichtigen.

Brandschutz-Mörtel, BSM Z.19.15-2161

Brandschutzmörtel ist eine mörtelähnliche Substanz der Feuerwiderstandsklasse S90, die in Wänden aus Mauerwerk, Beton bzw. Stahlbeton oder Porenbeton sowie in Decken aus Beton bzw. Stahlbeton oder Porenbeton mit mindestens Feuerwiderstandsklasse F90 eingebaut werden dürfen. Dabei sind die in den Zulassungen angegebenen Mindestdicken der Wände und Decken ebenso zu berücksichtigen wie die Montageanleitung für die Kanalmontage.

Brandschutz-Stopfen, BSS Z.19.15-2179

Brandschutz-Stopfen sind in Grenzen verformbare quaderförmige bzw. zylindrische Bauteile mit einer Ablationsbeschichtung der Feuerwiderstandsklasse S90, die in Wänden aus Mauerwerk, Beton bzw. Stahlbeton oder Porenbeton und leichten Trennwänden in Ständerbauart mit Stahlunterkonstruktion und einer beidseitigen Beplankung aus Gipskarton-Feuerschutzplatten oder nichtbrennbaren zement- bzw. gipsgebundenen Bauplatten, sowie Decken aus Beton bzw. Stahlbeton oder Porenbeton der Feuerwiderstandsklasse F90 eingebaut werden darf. Die in der Zulassung angegebenen Mindestdicken der Wände und Decken sind dabei zu berücksichtigen.

Universalkonsolen

- Für alle tehalit.BR und tehalit.BRN Brüstungskanäle – alle Materialien
- Stabile Wandbefestigungskonsolen bestehend aus Universalkonsole plus Adapterplatte
 - Universalkonsole wird durch den Wandabstand festgelegt
 - Adapterplatte wird durch die Kanalbreite bestimmt
- Universalkonsole bzw. Adapterplatte sind separat zu bestellen
- Adapterplatte wird in die Universalkonsole eingehängt
- Schraubenlose Befestigung der Kanäle durch die neue „Clip-Technik“
- Bei Bedarf lässt sich der Kanal mittels handelsüblicher Zange von der Konsole lösen
- Wandabstand von 53 – 460 mm
- Tragkraft bis 75 kg (750 N) bei Befestigungsabstand von 600 mm möglich
- Großer Verstellbereich (bis 53 mm) der verschiebbaren Clips an Universalkonsole und Adapterplatte - bei einem Bodenlochungsabstand von 50 mm steht immer ein Loch zum Einrasten der Clips in den Kanal zur Verfügung
- Montagehilfe durch Kanalaufgabe an der Adapterplatte
- Vertikale Winkelverstellbarkeit +/- 3° zum Ausgleich bauseitiger Ungenauigkeiten
- Höhenanschlag als Hinweis auf der Universalkonsole eingeprägt
- Zum Lieferumfang einer Verpackungseinheit Universalkonsole gehört ein zusätzlicher, wieder verwendbarer Höhenanschlag
- Kombination mit Standfuß möglich

Material

Stahlblech verzinkt

Hinweis

Pro Konsole muss eine Universalkonsole und eine Adapterplatte bestellt werden

Konsolenmontage

Konsolen einmessen, Befestigungsabstände bei Kunststoffkanälen max. 0,66 m, bei Metallkanälen ca. 1 m. Bei waagerechter Lamellenverkleidung sollten die Konsolenabstände nicht größer als 0,66 m sein. Bodenlochung bei tehalit.BR und tehalit.BRN Kanälen einheitlich 50 mm.

Konsole befestigen

Konsole auf die gewünschte Tiefe einstellen. Mittenschraube mit Schraubenschlüssel (Sw 13) leicht anziehen.

G2260 Universalkonsole, Wandabstand 53-81, verz

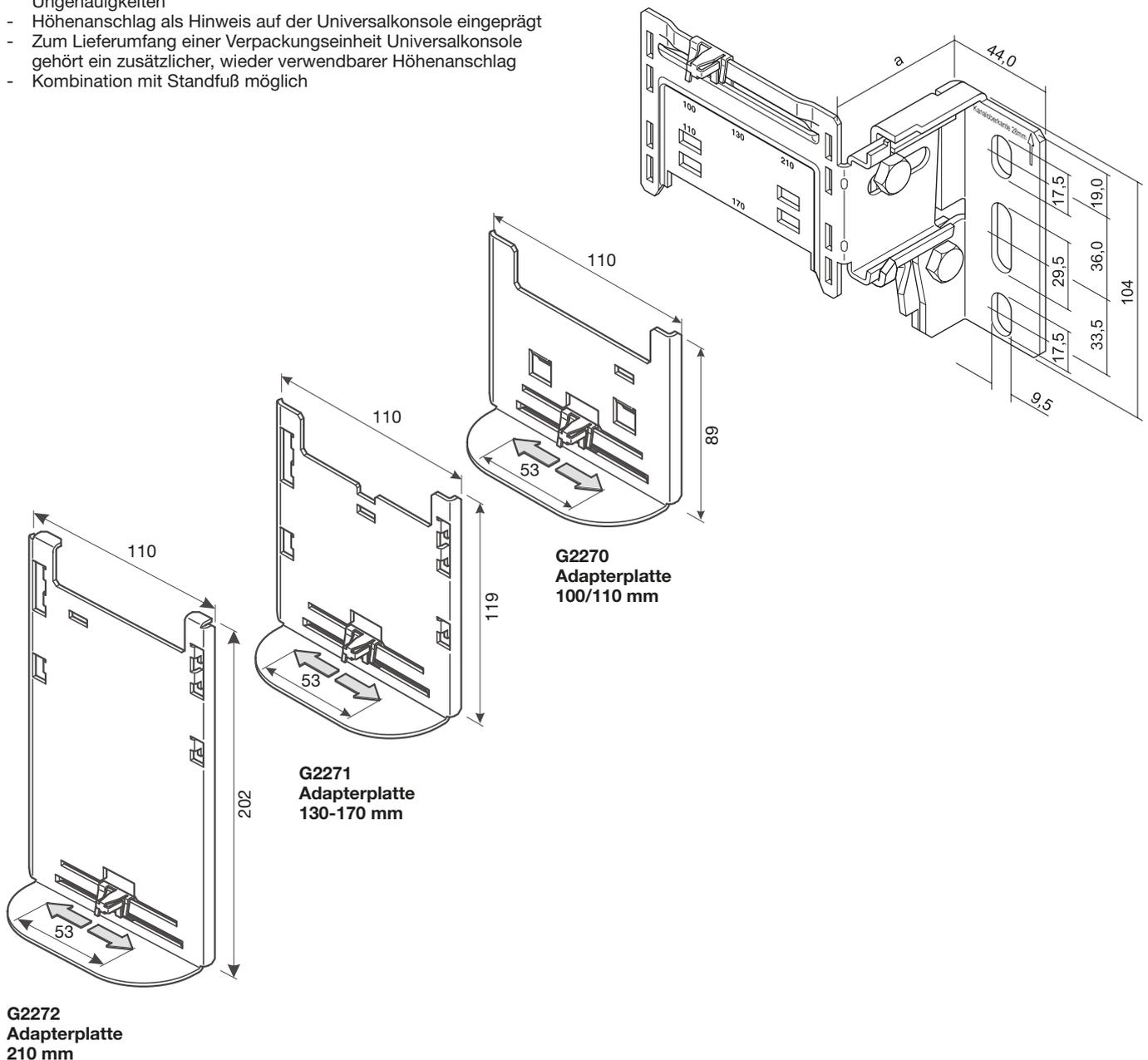

tehalit.BR
Zubehör

G2261 Universalkonsole, Wandabstand 78-125, verz

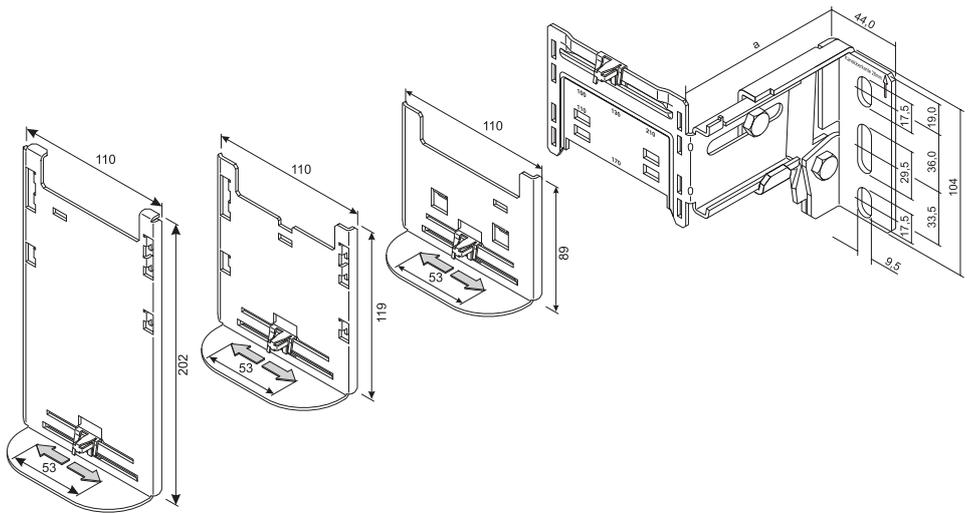

G2262 Universalkonsole, Wandabstand 120-200, verz

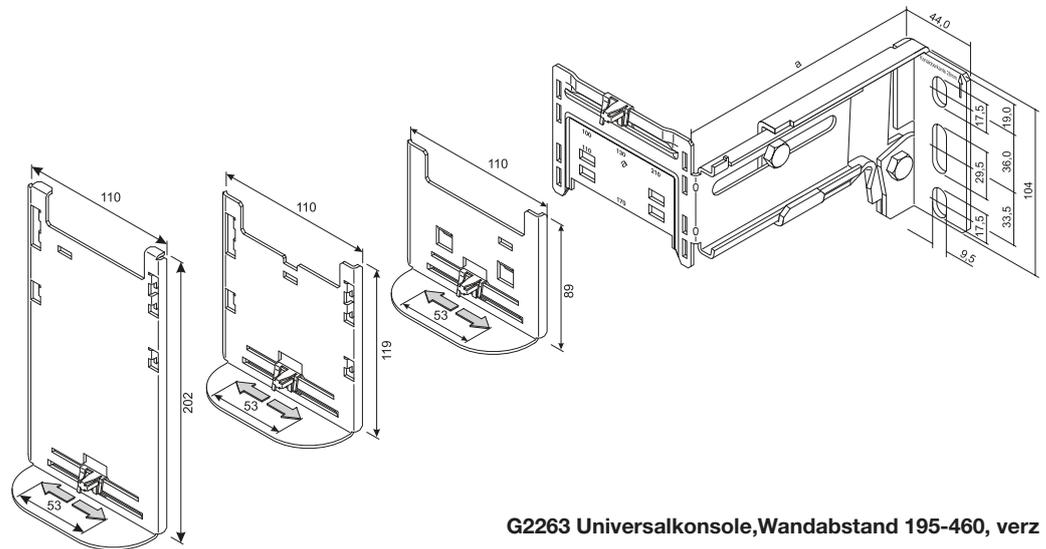

G2263 Universalkonsole, Wandabstand 195-460, verz

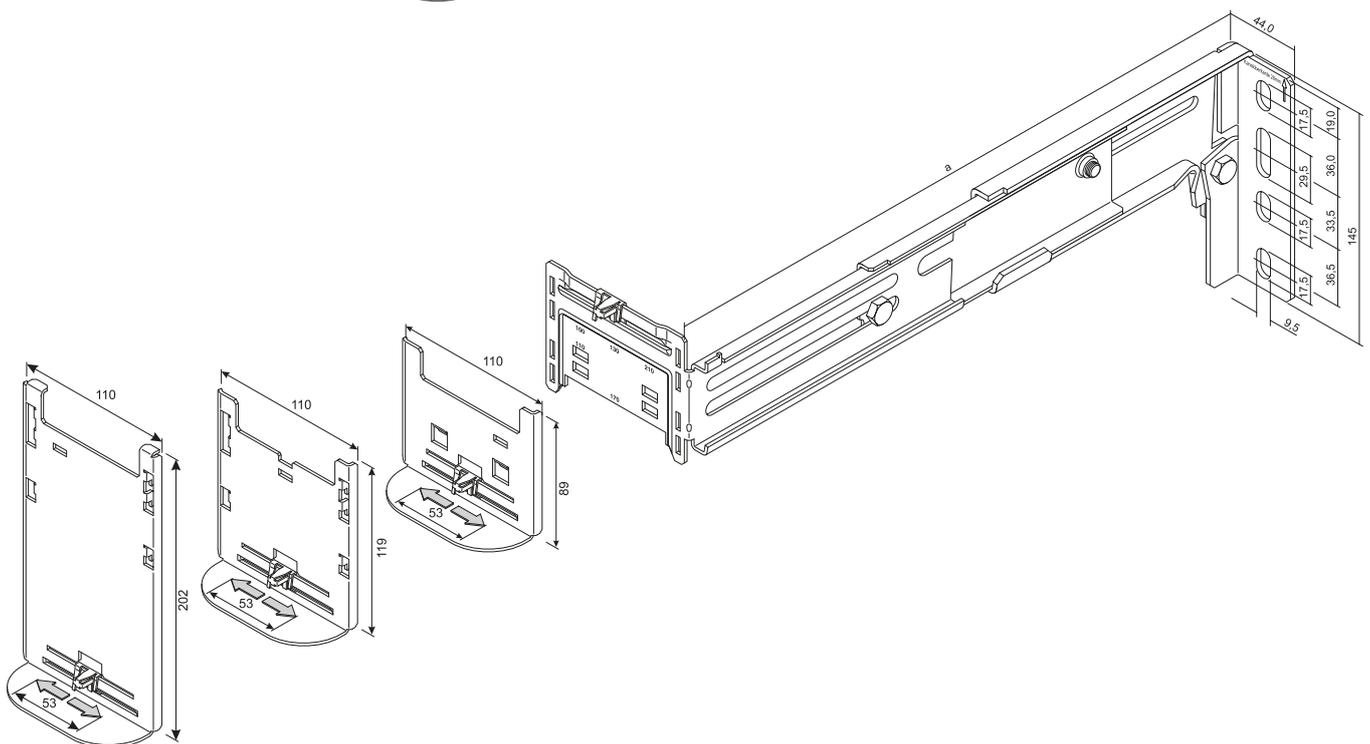

tehalit.BR
Zubehör

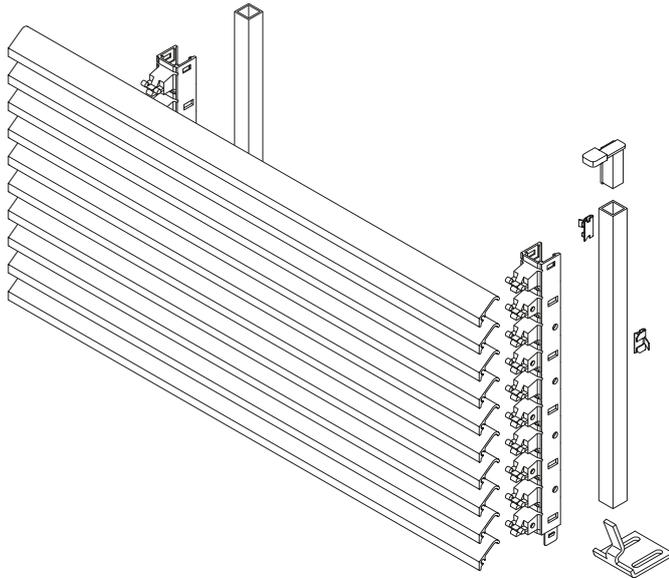

Lamellengitter

- Lamellengitter zur optischen Abdeckung oder Verkleidung von Nischen (z.B. Heizkörper)
- Optisch sehr wirkungsvoll, da der Blickwinkel bis zu 70% geschlossen ist.
- Für Heizkörperverkleidungen beträgt die Luftdurchtrittsfläche ca. 65%.
- Lamellengitter werden schnell und sicher auf den Kunststoff-lamellenträger aufgerastet.
- Abschlussblende zur optischen Anpassung an den Kanal Übergang.
- Verbindung von Lamellen mittels Kupplungsstift

Lamellenträger

- Einfache Montage des Lamellenträgers und schnelle Befestigung der Lamellen
- Sicherer Halt und korrekter Abstand der Lamellen ist immer gewährleistet.
- Durch Anreihen der Lamellenträger sind große Kombinationen möglich.
- Geringer Abfall durch Anreihen der Lamellenträger

Erstlamelle

- Zum sauberen Übergang vom Kanal zur Lamelleninstallation bei der horizontalen Montage

Lieferfarben

RAL 9010, reinweiß
RAL 9001, cremeweiß
RAL 7035, lichtgrau
ELN, natureloxiert

Material

Aluminium

Waagerechte Verkleidung mit Lamellenträger und Lamellen

Wandabstand messen. Lamellenträger aneinander verrasten und entsprechen dem Wandabstand an der Schneidemarkierung ablängen. Sicherungsbügel, die seitlich eingedrückt werden können, verhindern ein ungewolltes Lösen der Lamellenträger. Lamellenträger auf die obere Kante der Konsole setzen. Lamellen aufsetzen und mit Lamellenträger verrasten. Damit die Lamellengitter für Reinigungszwecke leicht handhabbar bleiben, sollte die Länge nicht größer als 2.000 mm sein.

Montage über Heizkörpern

Bei Heizungsvorlauftemperatur von 70 °C sollte ein Abstand von mind. 40 mm zwischen Heizkörper und Installationskanal eingehalten werden. Bei diesem Abstand wird die zulässige Erwärmung des Kanals und der eingelegten Leitungen nicht überschritten. Bei abweichenden Voraussetzungen empfiehlt sich eine Rückfrage.

Standfüße

- Zur freien Platzierung im Raum, wo keine Wandbefestigung aus techn. Gründen möglich ist.
- Zur zusätzlichen Unterstützung des Kanals, bei großen Spannweiten oder Ausladung der Konsole.
- Stabile Bodenmontage mit Montagehalterung für den Brüstungskanal und der Lamellenverkleidung.
- Justiermöglichkeit bei einteiliger Ausführung durch Langlöcher 5 mm.
- Brüstungskanalbezeichnung bei Bestellung angeben.

Lieferfarben

VERZ, verzinkt
RAL 9010, reinweiß
RAL 9001, cremeweiß
RAL 7035, lichtgrau

Material

Stahlblech verzinkt oder lackiert.

Weitere Ausführungen auf Anfrage.

Stahlblechpaneele zur senkrechten Verkleidung

Länge

min. 200 mm
max. 1500 mm

Höhe

min. 400
max. 900

Wichtiger Hinweis

Exakte Maßangabe bei Auftragserteilung notwendig.

Montagebeschreibung

Die Magnethalter werden mit Hilfe von Schrauben am Kanal befestigt. Die Einstellhalter werden je nach Montageart an Konsolen oder am Boden verschraubt. Die Montage der Konsolen unter Heizkörper setzt einen Mindestabstand des Heizkörpers zum Fußboden von 150 mm voraus. Die Paneele wird auf die Einstellhalter gestellt, mit Hilfe der beiliegenden Kette gesichert und an die Magnethalter gedrückt.

Empfehlungen

Abstand zu Installationskanälen und Seitenabstand mit 10-20 mm wählen. Belüftungsverhältnisse, z. B. Abstand zum Fußboden mit Heizungsbau festlegen.

Skizze Standfuß Ein- und Zweiteilig

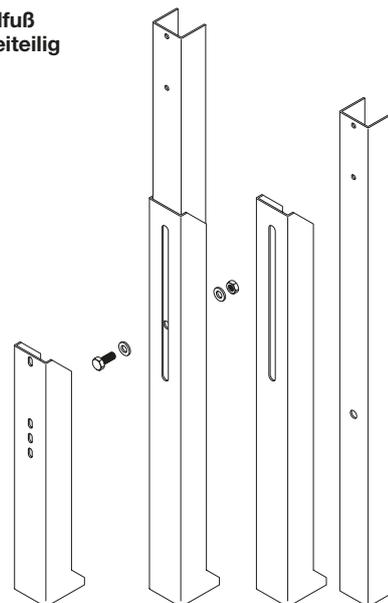

Kombination Paneel- und Lamellenverkleidung Preis und Lieferzeit auf Anfrage.

Lackierungen in Standard RAL-Farben.

Sonderlochungen und Anpassungen auf Anfrage.

Stahlblechpaneele zur senkrechten Verkleidung

Länge

min. 200 mm
max. 1500 mm

Höhe

min. 400
max. 900

Wichtiger Hinweis

Exakte Maßangabe bei Auftragserteilung notwendig.

Montagebeschreibung

Die Magnethalter werden mit Hilfe von Schrauben am Kanal befestigt. Die Einstellhalter werden je nach Montageart an Konsolen oder am Boden verschraubt. Die Montage der Konsolen unter Heizkörper setzt einen Mindestabstand des Heizkörpers zum Fußboden von 150 mm voraus. Die Paneele wird auf die Einstellhalter gestellt, mit Hilfe der beiliegenden Kette gesichert und an die Magnethalter gedrückt.

Empfehlungen

Abstand zu Installationskanälen und Seitenabstand mit 10-20 mm wählen. Belüftungsverhältnisse, z. B. Abstand zum Fußboden mit Heizungsbau festlegen.

Kombination Paneel- und Lamellenverkleidung Preis und Lieferzeit auf Anfrage.

Lackierungen in Standard RAL-Farben.

Sonderlochungen und Anpassungen auf Anfrage.

Wandabstand L in mm	Lamellenzahl x
34 - 58	1
59 - 83	2
84 - 108	3
109 - 133	4
134 - 158	5
159 - 183	6
184 - 208	7
209 - 233	8
234 - 258	9
259 - 283	10
284 - 308	11
309 - 333	12
334 - 358	13
359 - 383	14
384 - 408	15
409 - 433	16
434 - 458	17
459 - 483	18
484 - 508	19
509 - 533	20

Wandabstand L in mm	Lamellenzahl x
534 - 558	21
559 - 583	22
584 - 608	23
609 - 633	24
634 - 658	25
659 - 683	26
684 - 708	27
709 - 733	28
734 - 758	29
759 - 783	30
784 - 808	31
809 - 833	32
834 - 858	33
859 - 883	34
884 - 908	35
909 - 933	36
934 - 958	37
959 - 983	38
984 - 1008	39
1009 - 1033	40

Bestimmen der Lamellenzahl

Zur Berechnung der Lamellenanzahl über 523 mm kann die folgende Formel verwendet werden:

L= Abstand Wand - Rückseite Kanal

Y= Auflagelänge Lamellenhalter

9 mm = abzuziehender Auftrag der Universalkonsolen-Aufnahmeplatte mit Adapterplatte

$$y = \frac{L - 9}{25}$$

Beispiel:

$$L = 721 \text{ mm}$$

$$y = \frac{721 - 9}{25}$$

$$y = 28,48 \Rightarrow \text{ganzzahliger Teil von } y$$

$$\Rightarrow x = 28$$

Es werden 28 Lamellen benötigt.

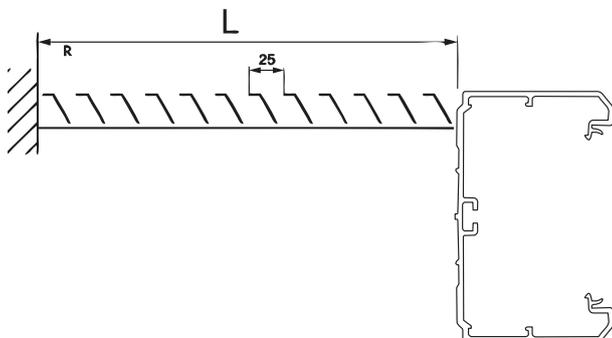

Die Berechnung der Anzahl Lamellen in der Vertikalen Richtung erfolgt auf dieselbe Art und Weise.

Geräteeinbau C-Profil

Eine einfache und bewährte Technik ist der Geräteeinbau im C-Profil des Kanalbodens. Der Drehknebel, mit dem die Geräte im C-Profil schnell und zeitsparend befestigt werden, sorgt für Stabilität. Ober- und unterhalb der Geräte bleibt reichlich Platz für die Leitungen. Mithilfe von Einbaudosen können auch Unterputzgeräte installiert werden. Die passenden Anschlüsse und Modularblenden finden sich im Geräteeinbauprogramm selbstverständlich auch.

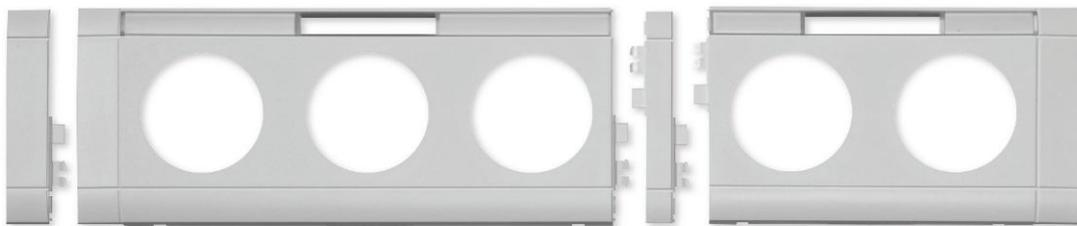

	Seite		Seite
Kanalsteckdosen und Modularblenden 2-fach, C-Profil Geräteeinbau	160	KNX Bediensysteme für Rahmenblende modular, C-Profil Geräteeinbau	200
Kanalsteckdosen 3-fach, Kanalsteckdose Master/Slave und Modularblenden 3-fach, C-Profil Geräteeinbau	164	Zentralplatten mit Einbauöffnungen für Rahmenblenden modular 50 x 50 mm, C-Profil Geräteeinbau	206
Anschlusszubehör für Kanalsteckdosen	167	UP-Einsätze Schalter und Taster Berker mit Rahmen Berker Q.3, C-Profil Geräteeinbau	208
Geräteeinbaudosen für Rahmenblende modular, C-Profil Geräteeinbau	170	Geräteeinbaudosen und Blenden für UP-Einsätze mit Rahmen des Schalterherstellers, C-Profil Geräteeinbau	213
Rahmenblende modular 55 x 55 mm, ABS halogenfrei (hfr)	171	Geräteeinbaudosen und Blenden für UP-Einsätze ohne Rahmen des Schalterherstellers, C-Profil Geräteeinbau	218
Rahmenblende modular 50 x 50 mm, ABS halogenfrei (hfr)	172	Geräteeinbaudose für CEE-Geräte bis 32 A, Blendenset und Geräteblenden, C-Profil Geräteeinbau	222
Blendenzwischenstück, ABS halogenfrei (hfr)	173	Technik	224
Überspannungsschutzmodul und Rahmenblende modular, C-Profil Geräteeinbau	175		
Keystone-Einbauset für Rahmenblende modular, C-Profil Geräteeinbau	176		
Universal Einbauset für Rahmenblende modular, C-Profil Geräteeinbau	178		
Daten- & Multimedia Anschlussmodule für Rahmenblende modular, C-Profil Geräteeinbau	181		
Daten- & Fernmelde Anschlussdosen für Rahmenblende modular, C-Profil Geräteeinbau	185		
CATV / SAT & CATV / DATA Anschlussdosen für Rahmenblende modular, C-Profil Geräteeinbau	188		
Schalter, Taster Berker mit Wippe für Rahmenblende modular, Geräteeinbaudose und Rahmenblende modular, C-Profil Geräteeinbau	192		
Elektronik-Plattform für Rahmenblende modular, C-Profil Geräteeinbau	195		

- Schutzkontaktsteckdosen mit erhöhtem Berührungsschutz
- Geringer Platzbedarf durch einfache Stecktechnik mit WAGO-Stecksystem
- Anreihbar durch 3-poliges Steckverbindersystem, Nennstrom bis 25 A mit Berührungsschutz und Verpolungssicherheit, Prüföffnungen in gestecktem Zustand zugänglich.
- Anschluss direkt über Steckklemmen 1,5 - 2,5 mm² oder Eingangsbuchse G4703

Überspannungsschutz-Modul

- Wirkungsbereich max. 5 m nach allen Seiten vom ÜSM-Modul
- Optische Anzeige bei ausgelöstem ÜSM (rotes Licht brennt)
- geprüft in Anlehnung an DIN/VDE 0675, Teil 6
- Feinschutz nach Klasse D
- Nennableitstrom 1,5 kA
- Max. Ableitstrom 5 kA
- Anschlussklemme für Fernmeldekontakt

Material

halogenfrei

Hinweis

Bestellhilfe siehe hager.de/bestellhilfen oder in gedruckter Form anzufordern unter hager.de/doku



Kanalsteckdose, 2-fach

Nennstrom: 16 A
Nennspannung: 250 V
Frequenz: 50/60 Hz
Stecksystem: Wago Winsta

GS20009010

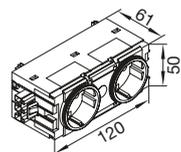

Bezeichnung	Farbe	VPE	PrGr	Preis	Best.Nr.
Steckdose 2-fach Wago C-Profil reinweiß	reinweiß	10	T020	26,80 €/St	GS20009010
Steckdose 2-fach Wago C-Profil cremeweiß	cremeweiß	10	T020	26,80 €/St	GS20009001
Steckdose 2-fach Wago C-Profil gschwarz	graphitschwarz	10	T020	26,80 €/St	GS20009011
Steckdose 2-fach Wago C-Profil vrot	verkehrsrot	10	T020	35,60 €/St	GS20003020
Steckdose 2-fach Wago C-Profil minzgrün	minzgrün	10	T020	35,60 €/St	GS20006029



Kanalsteckdose, 2-fach 45 Grad

Nennstrom: 16 A
Nennspannung: 250 V
Frequenz: 50/60 Hz
Stecksystem: Wago Winsta

Steckdosentopf 45 Grad für z.B. Senkrechteinbau, Steckernetzteile, Winkelstecker.

GS20109010

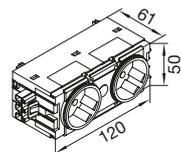

Bezeichnung	Farbe	VPE	PrGr	Preis	Best.Nr.
Steckdose 2-fach 45° Wago C-Profil rweiß	reinweiß	10	T020	26,80 €/St	GS20109010
Steckdose 2-fach 45° Wago C-Profil cweiß	cremeweiß	10	T020	26,80 €/St	GS20109001
Steckdose 2-fach 45° Wago C-Profil gschw	graphitschwarz	10	T020	26,80 €/St	GS20109011
Steckdose 2-fach 45° Wago C-Profil vrot	verkehrsrot	10	T020	35,60 €/St	GS20103020
Steckdose 2-fach 45° Wago C-Profil mgrün	minzgrün	10	T020	35,60 €/St	GS20106029



Kanalsteckdose, 1-fach mit Schalter

Nennstrom: 16 A
Nennspannung: 250 V
Frequenz: 50/60 Hz
Stecksystem: Wago Winsta

Kontrollwippschalter, Schalter 2-polig.
Steckdosentopf und Ausgangsbuchse geschaltet.

GS11009010

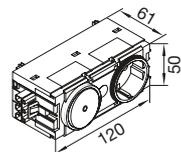

Bezeichnung	Farbe	VPE	PrGr	Preis	Best.Nr.
Steckdose+Schalter Wago C-Profil rweiß	reinweiß	10	T020	45,40 €/St	GS11009010
Steckdose+Schalter Wago C-Profil cweiß	cremeweiß	10	T020	45,40 €/St	GS11009001
Steckdose+Schalter Wago C-Profil gschw	graphitschwarz	10	T020	45,40 €/St	GS11009011
Steckdose+Schalter Wago C-Profil vrot	verkehrsrot	10	T020	45,40 €/St	GS11003020

Kanalsteckdose, 1-fach mit ÜSM

Nennstrom: 16 A
 Nennspannung: 250 V
 Frequenz: 50/60 Hz
 Stecksystem: Wago Winsta

Feinschutz Überspannungskategorie III.



GS12009010

Bezeichnung	Farbe	VPE	PrGr	Preis	Best.Nr.
Steckdose+Feinschutz Wago C-Profil rweiß	reinweiß	10	T020	143,80 €/St	GS12009010
Steckdose+Feinschutz Wago C-Profil cweiß	cremeweiß	10	T020	143,80 €/St	GS12009001
Steckdose+Feinschutz Wago C-Profil gschw	graphitschwarz	10	T020	143,80 €/St	GS12009011
Steckdose+Feinschutz Wago C-Profil vrot	verkehrsrot	10	T020	143,80 €/St	GS12003020

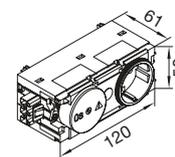

ÜSM und Störfilter

Nennstrom: 16 A
 Nennspannung: 250 V
 Frequenz: 50/60 Hz
 Stecksystem: Wago Winsta

Feinschutz Überspannungskategorie III.
 Funkentstörfilter nach DIN/EN 133200/VDE 0565 T.3-1:1996-06
 Einfügungsdämpfung:
 symmetrisch 23 dB (1 MHz)
 asymmetrisch > 30 dB (1 MHz)



G004009010

Bezeichnung	Farbe	VPE	PrGr	Preis	Best.Nr.
Feinschutz+Störfilter Wago C-Profil rw	reinweiß	10	T020	184,00 €/St	G004009010
Feinschutz+Störfilter Wago C-Profil cw	cremeweiß	10	T020	184,00 €/St	G004009001
Feinschutz+Störfilter Wago C-Profil gs	graphitschwarz	10	T020	184,00 €/St	G004009011
Feinschutz+Störfilter Wago C-Profil rot	verkehrsrot	10	T020	184,00 €/St	G004003020

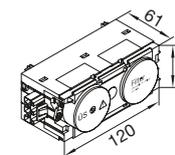

ÜSM mit Schalter

Nennstrom: 16 A
 Nennspannung: 250 V
 Frequenz: 50/60 Hz
 Stecksystem: Wago Winsta

Feinschutz Überspannungskategorie III.
 Kontrollwippschalter, Schalter 2-polig.



G003009010

Bezeichnung	Farbe	VPE	PrGr	Preis	Best.Nr.
Feinschutz+Schalter Wago C-Profil rweiß	reinweiß	10	T020	169,40 €/St	G003009010
Feinschutz+Schalter Wago C-Profil cweiß	cremeweiß	10	T020	169,40 €/St	G003009001
Feinschutz+Schalter Wago C-Profil gschw	graphitschwarz	10	T020	169,40 €/St	G003009011
Feinschutz+Schalter Wago C-Profil rot	verkehrsrot	10	T020	169,40 €/St	G003003020

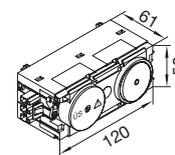

Überspannungsschutzmodul

Nennstrom: 16 A
 Nennspannung: 250 V
 Frequenz: 50/60 Hz

Ersatzteil
 Feinschutz Überspannungskategorie III.



Bezeichnung	VPE	PrGr	Preis	Best.Nr.
Überspannungsschutzmodul als Ersatzteil	1	T020	63,70 €/St	G4159

G4159

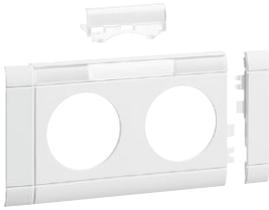

Modularblende mit Beschriftungsfeld, 2-fach, ABS halogenfrei (hfr)

Werkstoff:
Halogenfrei:

ABS
ja

- schnittkaschierend und anreihbar
- Steckdosen mit gleichem Stromkreis direkt anreihbar
- Steckdosen mit unterschiedlichen Stromkreisen können unter Verwendung von Blendenzwischenstücken angereiht werden
- einheitliches Design in Kombination mit Datendosen

Lieferumfang

Blende mit 2 steckbaren Seitenkaschierungen, vormontiert

GB080219010

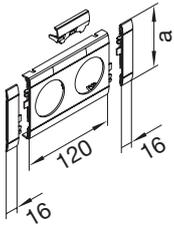

Kanalsystem	OT-Breite	Farbe	VPE	PrGr	Preis	Best.Nr.
BR, BRA, BRS, BRN, BRHN	80 mm	reinweiß	1	T040	6,90 €/St	GB080219010
BR, BRA, BRS, BRN, BRHN	80 mm	cremeweiß	1	T040	6,90 €/St	GB080219001
BR, BRA, BRS, BRN, BRHN	80 mm	lichtgrau	1	T040	6,90 €/St	GB080217035
BR, BRA, BRS, BRN, BRHN	80 mm	rot	1	T040	6,90 €/St	GB080213020
BR, BRA, BRS, BRN, BRHN	80 mm	graphitschwarz	1	T040	6,90 €/St	GB080219011
BR, BRA, BRS, BRN, BRHN	80 mm	aluminium	1	T040	10,30 €/St	GB08021LAN
BR	100 mm	reinweiß	1	T040	8,50 €/St	GB10021K9010
BR	100 mm	cremeweiß	1	T040	8,50 €/St	GB10021K9001
BR	100 mm	lichtgrau	1	T040	8,50 €/St	GB10021K7035
BR	100 mm	rot	1	T040	8,50 €/St	GB10021K3020
BR	120 mm	reinweiß	1	T040	9,10 €/St	GB12021K9010
BR	120 mm	cremeweiß	1	T040	9,10 €/St	GB12021K9001
BR	120 mm	lichtgrau	1	T040	9,10 €/St	GB12021K7035
BR	120 mm	rot	1	T040	9,10 €/St	GB12021K3020
BRH	100 mm	reinweiß	1	T040	8,50 €/St	GB100219010
BRH	100 mm	cremeweiß	1	T040	8,50 €/St	GB100219001
BRH	100 mm	lichtgrau	1	T040	8,50 €/St	GB100217035
BRH	100 mm	rot	1	T040	8,50 €/St	GB100213020
BRH	100 mm	aluminium	1	T040	12,60 €/St	GB10021LAN
BRH, BRA, BRS	120 mm	reinweiß	1	T040	9,10 €/St	GB120219010
BRH, BRA, BRS	120 mm	cremeweiß	1	T040	9,10 €/St	GB120219001
BRH, BRA, BRS	120 mm	lichtgrau	1	T040	9,10 €/St	GB120217035
BRH, BRA, BRS	120 mm	rot	1	T040	9,10 €/St	GB120213020
BRH, BRA, BRS	120 mm	aluminium	1	T040	13,60 €/St	GB12021LAN

Modularblende, 2-fach, ABS halogenfrei (hfr)

Werkstoff:
Halogenfrei:

ABS
ja

- schnittkaschierend und anreihbar
- Steckdosen mit gleichem Stromkreis direkt anreihbar
- Steckdosen mit unterschiedlichen Stromkreisen können unter Verwendung von Blendenzwischenstücken angereiht werden
- einheitliches Design in Kombination mit Datendosen

Lieferumfang

Blende mit 2 steckbaren Seitenkaschierungen, vormontiert



GB080209010

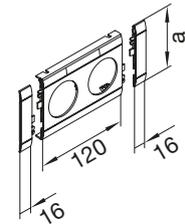

Kanalsystem	OT-Breite	Farbe	VPE	PrGr	Preis	Best.Nr.
BR, BRA, BRS, BRN, BRHN	80 mm	reinweiß	1	T040	4,55 €/St	GB080209010
BR, BRA, BRS, BRN, BRHN	80 mm	cremeweiß	1	T040	4,55 €/St	GB080209001
BR, BRA, BRS, BRN, BRHN	80 mm	lichtgrau	1	T040	4,55 €/St	GB080207035
BR, BRA, BRS, BRN, BRHN	80 mm	rot	1	T040	4,55 €/St	GB080203020
BR, BRA, BRS, BRN, BRHN	80 mm	graphitschwarz	1	T040	4,55 €/St	GB080209011
BR, BRA, BRS, BRN, BRHN	80 mm	aluminium	1	T040	6,90 €/St	GB08020LAN
BR	100 mm	reinweiß	1	T040	5,60 €/St	GB10020K9010
BR	100 mm	cremeweiß	1	T040	5,60 €/St	GB10020K9001
BR	100 mm	lichtgrau	1	T040	5,60 €/St	GB10020K7035
BR	100 mm	rot	1	T040	5,60 €/St	GB10020K3020
BR	120 mm	reinweiß	1	T040	6,10 €/St	GB12020K9010
BR	120 mm	cremeweiß	1	T040	6,10 €/St	GB12020K9001
BR	120 mm	lichtgrau	1	T040	6,10 €/St	GB12020K7035
BR	120 mm	rot	1	T040	6,10 €/St	GB12020K3020
BRH	100 mm	reinweiß	1	T040	5,60 €/St	GB100209010
BRH	100 mm	cremeweiß	1	T040	5,60 €/St	GB100209001
BRH	100 mm	lichtgrau	1	T040	5,60 €/St	GB100207035
BRH	100 mm	rot	1	T040	5,60 €/St	GB100203020
BRH	100 mm	aluminium	1	T040	8,50 €/St	GB10020LAN
BRH, BRA, BRS	120 mm	reinweiß	1	T040	6,10 €/St	GB120209010
BRH, BRA, BRS	120 mm	cremeweiß	1	T040	6,10 €/St	GB120209001
BRH, BRA, BRS	120 mm	lichtgrau	1	T040	6,10 €/St	GB120207035
BRH, BRA, BRS	120 mm	rot	1	T040	6,10 €/St	GB120203020
BRH, BRA, BRS	120 mm	aluminium	1	T040	9,10 €/St	GB12020LAN

Kanalsteckdose 3-fach

- Schutzkontaktsteckdosen mit erhöhtem Berührungsschutz
- Geringer Platzbedarf durch einfache Stecktechnik mit WAGO-Stecksystem
- Anreihbar durch 3-poliges Steckverbindersystem, Nennstrom bis 25 A mit Berührungsschutz und Verpolungssicherheit, Prüföffnungen in gestecktem Zustand zugänglich
- Anschluss direkt über Steckklemmen 1,5 - 2,5 mm² oder Eingangsbuchse G4703

Kanalsteckdose Master/Slave

- Energieeinsparung durch Stromlosschaltung aller Slave-Geräte
- Erhöhte Sicherheit - keine Brandgefahr durch Spannungsfreischaltung aller Slave-Geräte
- Mehr Komfort - nur das Master-Gerät muss ein- oder ausgeschaltet werden
- Ein Master-Gerät schaltet alle angeschlossenen Slave-Geräte
- Manuelles Einstellen der Schaltschwelle (20 bis 100 mA) möglich
- Manuelles Ein- und Ausschalten der Slave-Geräte möglich
- Schutzkontaktsteckdosen mit erhöhtem Berührungsschutz
- Geringer Platzbedarf durch einfache Stecktechnik mit WAGO-Stecksystem
- Einfache Erweiterung auf mehrere Slaves durch Anreihung weiterer Kanalsteckdosen bis zum Nennstrom
- Schaltschwelle 20 bis 100 mA einstellbar
- 2-polig mit Schutzkontakt
- Slaveschaltung 2-polig
- Schutzart IP20

**Zum Anschluss Eingangsbuchse G4703 mitbestellen.
Master-Steckdose immer in Farbe RAL 7035, lichtgrau**

Material

halogenfrei

Hinweis

Bestellhilfe siehe hager.de/bestellhilfen
oder in gedruckter Form anzufordern unter hager.de/doku



GS30009010

Kanalsteckdose, 3-fach

Nennstrom: 16 A
Nennspannung: 250 V
Frequenz: 50/60 Hz
Stecksystem: Wago Winsta

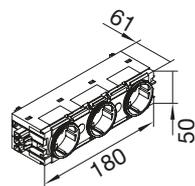

Bezeichnung	Farbe	VPE	PrGr	Preis	Best.Nr.
Steckdose 3-fach Wago C-Profil reinweiß	reinweiß	10	T020	43,20 €/St	GS30009010
Steckdose 3-fach Wago C-Profil cremeweiß	cremeweiß	10	T020	43,20 €/St	GS30009001
Steckdose 3-fach Wago C-Profil gschwarz	graphitschwarz	10	T020	43,20 €/St	GS30009011
Steckdose 3-fach Wago C-Profil vrot	verkehrsrot	10	T020	58,00 €/St	GS30003020
Steckdose 3-fach Wago C-Profil minzgrün	minzgrün	10	T020	58,00 €/St	GS30006029



G43029010

Kanalsteckdose Master/Slave

Nennstrom: 16 A
Nennspannung: 250 V
Frequenz: 50/60 Hz
Stecksystem: Wago Winsta

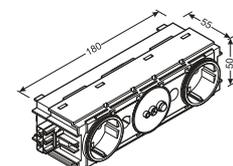

Bezeichnung	Farbe	VPE	PrGr	Preis	Best.Nr.
Steckdose Master/Slave Wago C-Profil rw	reinweiß	1	T020	67,50 €/St	G43029010
Steckdose Master/Slave Wago C-Profil cw	cremeweiß	1	T020	67,50 €/St	G43029001
Steckdose Master/Slave Wago C-Profil an	anthrazit	1	T020	67,50 €/St	G4302ANTH
Steckdose Master/Slave Wago C-Profil rot	rot	1	T020	67,50 €/St	G4302ROT

Modularblende mit Beschriftungsfeld, 3-fach, ABS halogenfrei (hfr)

Werkstoff:
Halogenfrei:

ABS
ja

- schnittkaschierend und anreihbar
- Steckdosen mit gleichem Stromkreis direkt anreihbar
- Steckdosen mit unterschiedlichen Stromkreisen können unter Verwendung von Blendenzwischenstücken angereiht werden
- einheitliches Design in Kombination mit Datendosen

Lieferumfang

Blende mit 2 steckbaren Seitenkaschierungen, vormontiert

Kanalsystem	OT-Breite	Farbe	VPE	PrGr	Preis	Best.Nr.
BR, BRA, BRS, BRN, BRHN	80 mm	reinweiß	1	T040	9,10 €/St	GB080319010
BR, BRA, BRS, BRN, BRHN	80 mm	cremeweiß	1	T040	9,10 €/St	GB080319001
BR, BRA, BRS, BRN, BRHN	80 mm	lichtgrau	1	T040	9,10 €/St	GB080317035
BR, BRA, BRS, BRN, BRHN	80 mm	rot	1	T040	9,10 €/St	GB080313020
BR, BRA, BRS, BRN, BRHN	80 mm	graphitschwarz	1	T040	9,10 €/St	GB080319011
BR, BRA, BRS, BRN, BRHN	80 mm	aluminium	1	T040	13,60 €/St	GB08031LAN
BR	100 mm	reinweiß	1	T040	10,70 €/St	GB10031K9010
BR	100 mm	cremeweiß	1	T040	10,70 €/St	GB10031K9001
BR	100 mm	lichtgrau	1	T040	10,70 €/St	GB10031K7035
BR	100 mm	rot	1	T040	10,70 €/St	GB10031K3020
BR	120 mm	reinweiß	1	T040	11,80 €/St	GB12031K9010
BR	120 mm	cremeweiß	1	T040	11,80 €/St	GB12031K9001
BR	120 mm	lichtgrau	1	T040	11,80 €/St	GB12031K7035
BR	120 mm	rot	1	T040	11,80 €/St	GB12031K3020
BRH	100 mm	reinweiß	1	T040	10,70 €/St	GB100319010
BRH	100 mm	cremeweiß	1	T040	10,70 €/St	GB100319001
BRH	100 mm	lichtgrau	1	T040	10,70 €/St	GB100317035
BRH	100 mm	rot	1	T040	10,70 €/St	GB100313020
BRH	100 mm	aluminium	1	T040	16,00 €/St	GB10031LAN
BRH, BRA, BRS	120 mm	reinweiß	1	T040	11,80 €/St	GB120319010
BRH, BRA, BRS	120 mm	cremeweiß	1	T040	11,80 €/St	GB120319001
BRH, BRA, BRS	120 mm	lichtgrau	1	T040	11,80 €/St	GB120317035
BRH, BRA, BRS	120 mm	rot	1	T040	11,80 €/St	GB120313020
BRH, BRA, BRS	120 mm	aluminium	1	T040	17,60 €/St	GB12031LAN



GB080319010

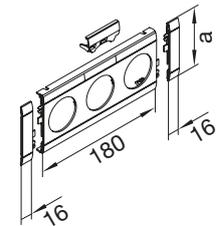



Modularblende, 3-fach, ABS halogenfrei (hfr)

Werkstoff:
Halogenfrei:

ABS
ja

- schnittkaschierend und anreihbar
- Steckdosen mit gleichem Stromkreis direkt anreihbar
- Steckdosen mit unterschiedlichen Stromkreisen können unter Verwendung von Blendenzwischenstücken angereiht werden
- einheitliches Design in Kombination mit Datendosen

Lieferumfang

Blende mit 2 steckbaren Seitenkaschierungen, vormontiert

GB080309010

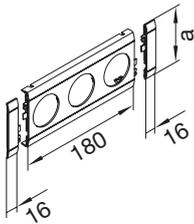

Kanalsystem	OT-Breite	Farbe	VPE	PrGr	Preis	Best.Nr.
BR, BRA, BRS, BRN, BRHN	80 mm	reinweiß	1	T040	6,10 €/St	GB080309010
BR, BRA, BRS, BRN, BRHN	80 mm	cremeweiß	1	T040	6,10 €/St	GB080309001
BR, BRA, BRS, BRN, BRHN	80 mm	lichtgrau	1	T040	6,10 €/St	GB080307035
BR, BRA, BRS, BRN, BRHN	80 mm	rot	1	T040	6,10 €/St	GB080303020
BR, BRA, BRS, BRN, BRHN	80 mm	graphitschwarz	1	T040	6,10 €/St	GB080309011
BR, BRA, BRS, BRN, BRHN	80 mm	aluminium	1	T040	9,10 €/St	GB08030LAN
BR	100 mm	reinweiß	1	T040	7,10 €/St	GB10030K9010
BR	100 mm	cremeweiß	1	T040	7,10 €/St	GB10030K9001
BR	100 mm	lichtgrau	1	T040	7,10 €/St	GB10030K7035
BR	100 mm	rot	1	T040	7,10 €/St	GB10030K3020
BR	120 mm	reinweiß	1	T040	7,90 €/St	GB12030K9010
BR	120 mm	cremeweiß	1	T040	7,90 €/St	GB12030K9001
BR	120 mm	lichtgrau	1	T040	7,90 €/St	GB12030K7035
BR	120 mm	rot	1	T040	7,90 €/St	GB12030K3020
BRH	100 mm	reinweiß	1	T040	7,10 €/St	GB100309010
BRH	100 mm	cremeweiß	1	T040	7,10 €/St	GB100309001
BRH	100 mm	lichtgrau	1	T040	7,10 €/St	GB100307035
BRH	100 mm	rot	1	T040	7,10 €/St	GB100303020
BRH	100 mm	aluminium	1	T040	10,70 €/St	GB10030LAN
BRH, BRA, BRS	120 mm	reinweiß	1	T040	7,90 €/St	GB120309010
BRH, BRA, BRS	120 mm	cremeweiß	1	T040	7,90 €/St	GB120309001
BRH, BRA, BRS	120 mm	lichtgrau	1	T040	7,90 €/St	GB120307035
BRH, BRA, BRS	120 mm	rot	1	T040	7,90 €/St	GB120303020
BRH, BRA, BRS	120 mm	aluminium	1	T040	11,80 €/St	GB12030LAN

Leitungen und Verbinder

- Eingangsbuchse und Ausgangsstecker mit dem WAGO-WINSTA-System
- Anschlussquerschnitt mit Federklemmtechnik von 1,5 - 2,5 mm²
- zwei unabhängige Klemmstellen pro Pol für massive und feindrahtige Leiter zum Durchschleifen von Leitungen
- 100% Berührungsschutz und Verpolungssicherheit
- Prüföffnungen in gestecktem Zustand zugänglich

Energiebus

Anschlussset als Phasenwechsler zum Anschluss von 5 x 2,5 mm² auf 3 x 2,5 mm² mit WAGO-WINSTA-Steckverbindungen

Material Verbindungsleitungen

Mantel aus PVC oder halogenfrei

Hinweis

Verbindungsleitungen in weiteren Längen auf Anfrage
Bestellhilfe siehe hager.de/bestellhilfen
oder in gedruckter Form anzufordern unter hager.de/doku

Eingangsbuchse

Zum Anschluss der Steckdose ist die Eingangsbuchse notwendig

Bezeichnung	VPE	PrGr	Preis	Best.Nr.
Eingangsbuchse Wago 3-polig 1,5-2,5mm ²	25	T020	3,50 €/St	G4703

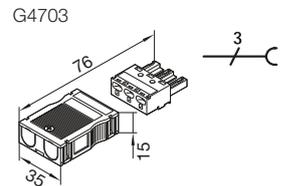

Ausgangsstecker

Zum Weiterverbinden zu weiteren Steckdosen

Bezeichnung	VPE	PrGr	Preis	Best.Nr.
Ausgangsstecker Wago 3-polig 1,5-2,5mm ²	25	T020	3,50 €/St	G4713

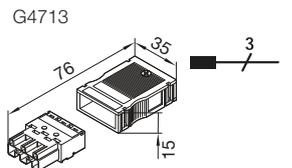

Geräteeinbau
C-Profil



H-Verteiler

Zur Parallelschaltung mehrerer Steckdosen

Bezeichnung	VPE	PrGr	Preis	Best.Nr.
H-Verteiler 1xSteck 2xBuchs 3-polig Wago	10	T020	6,00 €/St	G4773

G4773

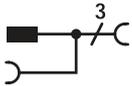

Energiebus-Anschluss-Set

Phasenwechsler mit zwei Zugentlastungsgehäusen für Abzweig von 5-polige auf 3-polige Leitungen.
Einstellbare Phasenbelegung L1, L2, L3.

Bezeichnung	VPE	PrGr	Preis	Best.Nr.
Abzweig Wago 5- auf 3-polig m Phasenwahl	1	T020	18,40 €/St	G4700

G4700

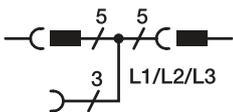

Verbindungsleitungen, 3 x 1,5 mm²

Anzahl Drähte: 3
 Drahtquerschnitt: 1,5 mm²

Mit Eingangsbuchse und Ausgangsstecker

Bezeichnung	VPE	PrGr	Preis	Best.Nr.
Verbindungsleitung Wago 3x1,5 ² L=0,3m	10	T020	5,10 €/St	G4719
Verbindungsleitung Wago 3x1,5 ² L=0,45m	10	T020	5,10 €/St	G4730
Verbindungsleitung Wago 3x1,5 ² L=0,75m	10	T020	5,30 €/St	G4732
Verbindungsleitung Wago 3x1,5 ² L=1,5m	20	T020	7,30 €/St	G4735
Verbindungsleitung Wago 3x1,5 ² L=2,5m	20	T020	8,50 €/St	G4736
Verbindungsleitung Wago 3x1,5 ² L=4,5m	10	T020	11,00 €/St	G4740
Verbindungsleitung Wago 3x1,5 ² L=5m	10	T020	11,80 €/St	G4745
Verbindungsleitung Wago 3x1,5 ² L=7,5m	5	T020	13,60 €/St	G4746
Verbindungsleitung Wago 3x1,5 ² L=10m	5	T020	15,50 €/St	G4749
Verbindungsleitung Wago 3x1,5 ² L=12,5m	5	T020	17,90 €/St	G4750



G4732

Verbindungsleitungen, 3 x 2,5 mm²

Anzahl Drähte: 3
 Drahtquerschnitt: 2,5 mm²

Mit Eingangsbuchse und Ausgangsstecker

Bezeichnung	VPE	PrGr	Preis	Best.Nr.
Verbindungsleitung Wago 3x2,5 ² L=0,3m	10	T020	5,50 €/St	G4733
Verbindungsleitung Wago 3x2,5 ² L=0,45m	10	T020	5,50 €/St	G4743
Verbindungsleitung Wago 3x2,5 ² L=0,75m	10	T020	6,00 €/St	G4753
Verbindungsleitung Wago 3x2,5 ² L=1,5m	20	T020	9,90 €/St	G4796
Verbindungsleitung Wago 3x2,5 ² L=2,5m	10	T020	12,80 €/St	G4797
Verbindungsleitung Wago 3x2,5 ² L=4,5m	10	T020	14,30 €/St	G4798
Verbindungsleitung Wago 3x2,5 ² L=5m	10	T020	15,10 €/St	G4762
Verbindungsleitung Wago 3x2,5 ² L=7,5m	5	T020	19,80 €/St	G4764



G4733

Verbindungsleitungen, 3 x 2,5 mm², halogenfrei (hfr)

Anzahl Drähte: 3
 Drahtquerschnitt: 2,5 mm²

Mit Eingangsbuchse und Ausgangsstecker

Bezeichnung	VPE	PrGr	Preis	Best.Nr.
Verbindungsleitung Wago 3x2,5 ² hfr 0,3m	10	T020	7,00 €/St	G4790
Verbindungsleitung Wago 3x2,5 ² hfr 0,45m	10	T020	7,80 €/St	G4791
Verbindungsleitung Wago 3x2,5 ² hfr 0,75m	5	T020	8,70 €/St	G4792
Verbindungsleitung Wago 3x2,5 ² hfr 1,5m	20	T020	14,90 €/St	G4793
Verbindungsleitung Wago 3x2,5 ² hfr 2,5m	10	T020	20,00 €/St	G4794
Verbindungsleitung Wago 3x2,5 ² hfr 4,5m	10	T020	31,00 €/St	G4795



G4790

Hinweis

Bestellhilfe siehe hager.de/bestellhilfen oder in gedruckter Form anzufordern unter hager.de/doku

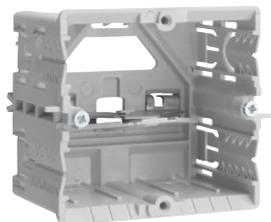

GLT5000

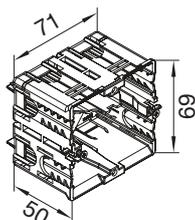

Geräteeinbaudose für Rahmenblende modular, C-Profil Geräteeinbau, PA halogenfrei

Für alle BR und BRN Brüstungskanäle mit C-Profil

- für Rahmenblende modular
- horizontaler und vertikaler Geräteeinbau möglich
- Geräteeinbaudose mit zwei Gerätehalteschrauben in Schnellgewindeausführung

Hinweis

Die flache, graue Geräteeinbaudose GLT5000 muss in Verbindung mit der Rahmenblende modular verwendet werden

Bezeichnung	VPE	PrGr	Preis	Best.Nr.
Geräteeinbaudose C-Profil HxB 50x65 grau	1	T040	4,20 €/St	GLT5000

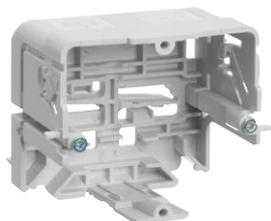

GLT5010

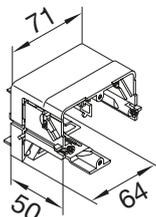

Geräteeinbaudose Daten für Rahmenblende modular, C-Profil Geräteeinbau, PA halogenfrei

Für alle BR und BRN Brüstungskanäle mit C-Profil

- für Rahmenblende modular
- horizontaler und vertikaler Geräteeinbau möglich
- Geräteeinbaudose mit zwei Gerätehalteschrauben in Schnellgewindeausführung
- mit umklappbarem Mittensteg zur Einhaltung von Biegeradien

Hinweis

Die flache, graue Geräteeinbaudose GLT5010 muss in Verbindung mit der Rahmenblende modular verwendet werden

Bezeichnung	VPE	PrGr	Preis	Best.Nr.
Geräteeinbaudose C-Profil Daten grau	1	T040	4,80 €/St	GLT5010

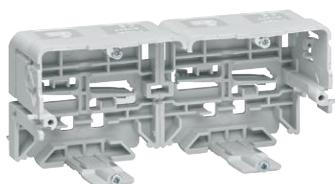

G2737

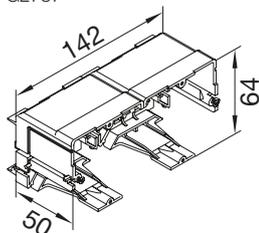

Geräteeinbauset für Mini-Switche, für Rahmenblende modular, C-Profil Geräteeinbau, PA halogenfrei

- z. B. von WizLAN, Telegärtner oder DAFÜR

Bezeichnung	VPE	PrGr	Preis	Best.Nr.
Geräteeinbaudose Switch C-Prof HxB 50x64	1	T020	17,00 €/St	G2737



M5861

Zugentlastung, PA halogenfrei

Bezeichnung	VPE	PrGr	Preis	Best.Nr.
Zugentlastung für Geräteeinbaudosen	50	T020	0,66 €/St	M5861

Rahmenblende modular 55 x 55 mm mit Beschriftungsfeld, ABS halogenfrei (hfr)

Werkstoff: PC - ABS
Halogenfrei: ja

- schnittkaschierend und anreihbar

Lieferumfang

Rahmenblende modular mit 2 steckbaren Seitenkaschierungen

Kanalsystem	OT-Breite	Farbe	VPE	PrGr	Preis	Best.Nr.
BR, BRA, BRS, BRN, BRHN	80 mm	reinweiß	1	T040	4,90 €/St	★ GR0802A9010
BR, BRA, BRS, BRN, BRHN	80 mm	cremeweiß	1	T040	4,90 €/St	★ GR0802A9001
BR, BRA, BRS, BRN, BRHN	80 mm	lichtgrau	1	T040	4,90 €/St	★ GR0802A7035
BR, BRA, BRS, BRN, BRHN	80 mm	graphitschwarz	1	T040	4,90 €/St	★ GR0802A9011
BR, BRA, BRS, BRN, BRHN	80 mm	aluminium	1	T040	7,40 €/St	★ GR0802ALAN
BR	100 mm	reinweiß	1	T040	5,40 €/St	★ GR1002KA9010
BR	100 mm	cremeweiß	1	T040	5,40 €/St	★ GR1002KA9001
BR	100 mm	lichtgrau	1	T040	5,40 €/St	★ GR1002KA7035
BR	120 mm	reinweiß	1	T040	6,00 €/St	★ GR1202KA9010
BR	120 mm	cremeweiß	1	T040	6,00 €/St	★ GR1202KA9001
BR	120 mm	lichtgrau	1	T040	6,00 €/St	★ GR1202KA7035
BRH	100 mm	reinweiß	1	T040	5,40 €/St	★ GR1002A9010
BRH	100 mm	cremeweiß	1	T040	5,40 €/St	★ GR1002A9001
BRH	100 mm	lichtgrau	1	T040	5,40 €/St	★ GR1002A7035
BRH	100 mm	aluminium	1	T040	8,10 €/St	★ GR1002ALAN
BRH, BRA, BRS	120 mm	reinweiß	1	T040	6,00 €/St	★ GR1202A9010
BRH, BRA, BRS	120 mm	cremeweiß	1	T040	6,00 €/St	★ GR1202A9001
BRH, BRA, BRS	120 mm	lichtgrau	1	T040	6,00 €/St	★ GR1202A7035
BRH, BRA, BRS	120 mm	aluminium	1	T040	8,90 €/St	★ GR1202ALAN



GR0802A9010

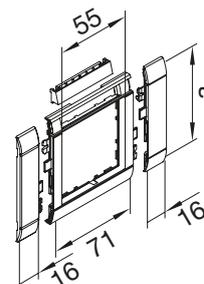

Rahmenblende modular 55 x 55 mm, ABS halogenfrei (hfr)

Werkstoff: PC - ABS
Halogenfrei: ja

- schnittkaschierend und anreihbar

Lieferumfang

Rahmenblende modular mit 2 steckbaren Seitenkaschierungen

Kanalsystem	OT-Breite	Farbe	VPE	PrGr	Preis	Best.Nr.
BR, BRA, BRS, BRN, BRHN	80 mm	reinweiß	1	T040	3,50 €/St	★ GR0800A9010
BR, BRA, BRS, BRN, BRHN	80 mm	cremeweiß	1	T040	3,50 €/St	★ GR0800A9001
BR, BRA, BRS, BRN, BRHN	80 mm	lichtgrau	1	T040	3,50 €/St	★ GR0800A7035
BR, BRA, BRS, BRN, BRHN	80 mm	graphitschwarz	1	T040	3,50 €/St	★ GR0800A9011
BR, BRA, BRS, BRN, BRHN	80 mm	aluminium	1	T040	5,20 €/St	★ GR0800ALAN
BR	100 mm	reinweiß	1	T040	4,00 €/St	★ GR1000KA9010
BR	100 mm	cremeweiß	1	T040	4,00 €/St	★ GR1000KA9001
BR	100 mm	lichtgrau	1	T040	4,00 €/St	★ GR1000KA7035
BR	120 mm	reinweiß	1	T040	4,50 €/St	★ GR1200KA9010
BR	120 mm	cremeweiß	1	T040	4,50 €/St	★ GR1200KA9001
BR	120 mm	lichtgrau	1	T040	4,50 €/St	★ GR1200KA7035
BRH	100 mm	reinweiß	1	T040	4,00 €/St	★ GR1000A9010
BRH	100 mm	cremeweiß	1	T040	4,00 €/St	★ GR1000A9001
BRH	100 mm	lichtgrau	1	T040	4,00 €/St	★ GR1000A7035
BRH	100 mm	aluminium	1	T040	6,00 €/St	★ GR1000ALAN
BRH, BRA, BRS	120 mm	reinweiß	1	T040	4,50 €/St	★ GR1200A9010
BRH, BRA, BRS	120 mm	cremeweiß	1	T040	4,50 €/St	★ GR1200A9001
BRH, BRA, BRS	120 mm	lichtgrau	1	T040	4,50 €/St	★ GR1200A7035
BRH, BRA, BRS	120 mm	aluminium	1	T040	6,80 €/St	★ GR1200ALAN



GR0800A9010

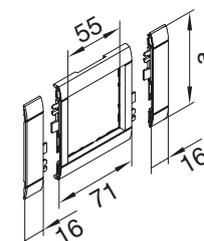

Rahmenblende modular 50 x 50 mm, ABS halogenfrei (hfr)

- schnittkaschierend und anreihbar

Lieferumfang

Rahmenblende modular mit 2 steckbaren Seitenkaschierungen

Hinweis

Bestellhilfe siehe hager.de/bestellhilfen
oder in gedruckter Form anzufordern unter hager.de/doku



Rahmenblende modular 50 x 50 mm, ABS halogenfrei (hfr)

Werkstoff:
Halogenfrei:

PC - ABS
ja

- schnittkaschierend und anreihbar

Lieferumfang

Rahmenblende modular mit 2 steckbaren Seitenkaschierungen

GR0800B9010

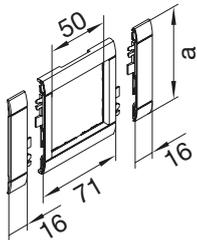

Kanalsystem	OT-Breite	Farbe	VPE	PrGr	Preis	Best.Nr.
BR, BRA, BRS, BRN, BRHN	80 mm	reinweiß	1	T040	3,50 €/St ★	GR0800B9010
BR, BRA, BRS, BRN, BRHN	80 mm	cremeweiß	1	T040	3,50 €/St ★	GR0800B9001
BR, BRA, BRS, BRN, BRHN	80 mm	lichtgrau	1	T040	3,50 €/St ★	GR0800B7035
BR, BRA, BRS, BRN, BRHN	80 mm	graphitschwarz	1	T040	3,50 €/St ★	GR0800B9011
BR, BRA, BRS, BRN, BRHN	80 mm	aluminium	1	T040	5,20 €/St ★	GR0800BLAN
BR	100 mm	reinweiß	1	T040	4,00 €/St ★	GR1000KB9010
BR	100 mm	cremeweiß	1	T040	4,00 €/St ★	GR1000KB9001
BR	100 mm	lichtgrau	1	T040	4,00 €/St ★	GR1000KB7035
BR	120 mm	reinweiß	1	T040	4,50 €/St ★	GR1200KB9010
BR	120 mm	cremeweiß	1	T040	4,50 €/St ★	GR1200KB9001
BR	120 mm	lichtgrau	1	T040	4,50 €/St ★	GR1200KB7035
BRH	100 mm	reinweiß	1	T040	4,00 €/St ★	GR1000B9010
BRH	100 mm	cremeweiß	1	T040	4,00 €/St ★	GR1000B9001
BRH	100 mm	lichtgrau	1	T040	4,00 €/St ★	GR1000B7035
BRH	100 mm	aluminium	1	T040	6,00 €/St ★	GR1000BLAN
BRH, BRA, BRS	120 mm	reinweiß	1	T040	4,50 €/St ★	GR1200B9010
BRH, BRA, BRS	120 mm	cremeweiß	1	T040	4,50 €/St ★	GR1200B9001
BRH, BRA, BRS	120 mm	lichtgrau	1	T040	4,50 €/St ★	GR1200B7035
BRH, BRA, BRS	120 mm	aluminium	1	T040	6,80 €/St ★	GR1200BLAN

Geräteinbau
C-Profil



Rahmenblende modular 50 x 50 mm mit Beschriftungsfeld, ABS halogenfrei (hfr)

Werkstoff:
Halogenfrei:

PC - ABS
ja

- schnittkaschierend und anreihbar

Lieferumfang

Rahmenblende modular mit 2 steckbaren Seitenkaschierungen

GR0802B9010

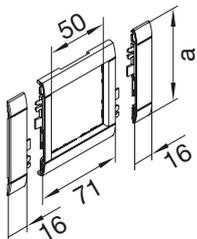

Kanalsystem	OT-Breite	Farbe	VPE	PrGr	Preis	Best.Nr.
BR, BRA, BRS, BRN, BRHN	80 mm	reinweiß	1	T040	4,90 €/St ★	GR0802B9010
BR, BRA, BRS, BRN, BRHN	80 mm	cremeweiß	1	T040	4,90 €/St ★	GR0802B9001
BR, BRA, BRS, BRN, BRHN	80 mm	lichtgrau	1	T040	4,90 €/St ★	GR0802B7035
BR, BRA, BRS, BRN, BRHN	80 mm	graphitschwarz	1	T040	4,90 €/St ★	GR0802B9011
BR, BRA, BRS, BRN, BRHN	80 mm	aluminium	1	T040	7,40 €/St ★	GR0802BLAN
BR	100 mm	reinweiß	1	T040	5,40 €/St ★	GR1002KB9010
BR	100 mm	cremeweiß	1	T040	5,40 €/St ★	GR1002KB9001
BR	100 mm	lichtgrau	1	T040	5,40 €/St ★	GR1002KB7035
BR	120 mm	reinweiß	1	T040	6,00 €/St ★	GR1202KB9010
BR	120 mm	cremeweiß	1	T040	6,00 €/St ★	GR1202KB9001
BR	120 mm	lichtgrau	1	T040	6,00 €/St ★	GR1202KB7035
BRH	100 mm	reinweiß	1	T040	5,40 €/St ★	GR1002B9010
BRH	100 mm	cremeweiß	1	T040	5,40 €/St ★	GR1002B9001
BRH	100 mm	lichtgrau	1	T040	5,40 €/St ★	GR1002B7035
BRH	100 mm	aluminium	1	T040	8,10 €/St ★	GR1002BLAN
BRH, BRA, BRS	120 mm	reinweiß	1	T040	6,00 €/St ★	GR1202B9010
BRH, BRA, BRS	120 mm	cremeweiß	1	T040	6,00 €/St ★	GR1202B9001
BRH, BRA, BRS	120 mm	lichtgrau	1	T040	6,00 €/St ★	GR1202B7035
BRH, BRA, BRS	120 mm	aluminium	1	T040	8,90 €/St ★	GR1202BLAN

- Schnittkaschierend und anreihbar
- Blendenzwischenstück wird benötigt bei der Kombination von Steckdosenblende und Rahmenblende modular.
- Bei zwei Steckdosen mit unterschiedlichem Stromkreis werden zwei Blendenzwischenstücke miteinander verbunden

Hinweis

Bestellhilfe siehe hager.de/bestellhilfen oder in gedruckter Form anzufordern unter hager.de/doku

Blendenzwischenstück, ABS halogenfrei (hfr)

Werkstoff:
Halogenfrei:

ABS
ja

Kanalsystem	OT-Breite	Farbe	VPE	PrGr	Preis	Best.Nr.
BR, BRA, BRS, BRN, BRHN	80 mm	reinweiß	1	T040	1,89 €/St	GV0809010
BR, BRA, BRS, BRN, BRHN	80 mm	cremeweiß	1	T040	1,89 €/St	GV0809001
BR, BRA, BRS, BRN, BRHN	80 mm	lichtgrau	1	T040	1,89 €/St	GV0807035
BR, BRA, BRS, BRN, BRHN	80 mm	graphitschwarz	1	T040	1,89 €/St	GV0809011
BR, BRA, BRS, BRN, BRHN	80 mm	aluminium	1	T040	2,90 €/St	GV080LAN
BR, BRH	100 mm	reinweiß	1	T040	2,15 €/St	GV1009010
BR, BRH	100 mm	cremeweiß	1	T040	2,15 €/St	GV1009001
BR, BRH	100 mm	lichtgrau	1	T040	2,15 €/St	GV1007035
BR, BRH	100 mm	aluminium	1	T040	3,20 €/St	GV100LAN
BR, BRH, BRA, BRS	120 mm	reinweiß	1	T040	2,45 €/St	GV1209010
BR, BRH, BRA, BRS	120 mm	cremeweiß	1	T040	2,45 €/St	GV1209001
BR, BRH, BRA, BRS	120 mm	lichtgrau	1	T040	2,45 €/St	GV1207035
BR, BRH, BRA, BRS	120 mm	aluminium	1	T040	3,70 €/St	GV120LAN



GV0809010

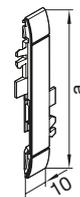

Hinweis

Bestellhilfe siehe hager.de/bestellhilfen
oder in gedruckter Form anzufordern unter hager.de/doku



G3133

Überspannungsschutzmodul

Nennspannung: 230 V
Nennstrom: 16 A

- Optische Mehrfachanzeige - rot/grün
- Programmierbare Akustikfunktion
- SPD nach EN 61643-11/ ...IEC 61443-1/11: Typ 3 / Class III
- Höchste Dauerspannung: 255 V (50/60 Hz)
- Gesamtleitstrom (8/20 ys) (In): 3 kA
- Anschlussquerschnitt (min): 0.5 mm² ein/mehr-/feindr.
- Anschlussquerschnitt (max): 2,5 mm² ein/mehr-/feindr.
- Schutzart: IP20

Lieferumfang

ÜSM mit Einbaugehäuse

Bezeichnung	VPE	PrGr	Preis	Best.Nr.
Überspannungsschutzmodul C-Profil Einbau	1	T020	103,90 €/St	G3133



M5861

Zugentlastung, PA halogenfrei

Bezeichnung	VPE	PrGr	Preis	Best.Nr.
Zugentlastung für Geräteeinbaudosen	50	T020	0,66 €/St	M5861



GZTAE3A9010

Zentralscheibe TAE 3-fach, ABS halogenfrei (hfr)

Werkstoff: PC - ABS
Halogenfrei: ja

Bezeichnung	Farbe	VPE	PrGr	Preis	Best.Nr.
Zentralscheibe 55 TAE 3-fach, rw	reinweiß	1	T040	2,70 €/St ★	GZTAE3A9010
Zentralscheibe 55 TAE 3-fach, cw	cremeweiß	1	T040	2,70 €/St ★	GZTAE3A9001
Zentralscheibe 55 TAE 3-fach, lg	lichtgrau	1	T040	2,70 €/St ★	GZTAE3A7035
Zentralscheibe 55 TAE 3-fach, gs	graphitschwarz	1	T040	2,70 €/St ★	GZTAE3A9011
Zentralscheibe 55 TAE 3-fach, lan	aluminium	1	T040	4,00 €/St ★	GZTAE3ALAN

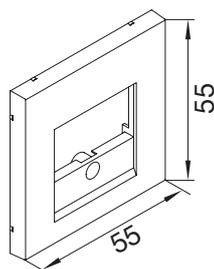

Rahmenblende modular 55 x 55 mm mit Beschriftungsfeld, ABS halogenfrei (hfr)

Werkstoff: PC - ABS
 Halogenfrei: ja

- schnittkaschierend und anreihbar

Lieferumfang

Rahmenblende modular mit Beschriftungsfeld und 2 steckbaren Seitenkaschierungen



GR0802A9010

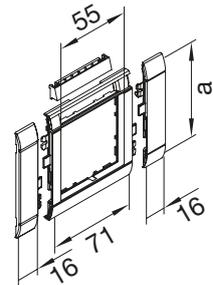

Kanalsystem	OT-Breite	Farbe	VPE	PrGr	Preis	Best.Nr.
BR, BRA, BRS, BRN, BRHN	80 mm	reinweiß	1	T040	4,90 €/St ★	GR0802A9010
BR, BRA, BRS, BRN, BRHN	80 mm	cremeweiß	1	T040	4,90 €/St ★	GR0802A9001
BR, BRA, BRS, BRN, BRHN	80 mm	lichtgrau	1	T040	4,90 €/St ★	GR0802A7035
BR, BRA, BRS, BRN, BRHN	80 mm	graphitschwarz	1	T040	4,90 €/St ★	GR0802A9011
BR, BRA, BRS, BRN, BRHN	80 mm	aluminium	1	T040	7,40 €/St ★	GR0802ALAN
BR	100 mm	reinweiß	1	T040	5,40 €/St ★	GR1002KA9010
BR	100 mm	cremeweiß	1	T040	5,40 €/St ★	GR1002KA9001
BR	100 mm	lichtgrau	1	T040	5,40 €/St ★	GR1002KA7035
BR	120 mm	reinweiß	1	T040	6,00 €/St ★	GR1202KA9010
BR	120 mm	cremeweiß	1	T040	6,00 €/St ★	GR1202KA9001
BR	120 mm	lichtgrau	1	T040	6,00 €/St ★	GR1202KA7035
BRH	100 mm	reinweiß	1	T040	5,40 €/St ★	GR1002A9010
BRH	100 mm	cremeweiß	1	T040	5,40 €/St ★	GR1002A9001
BRH	100 mm	lichtgrau	1	T040	5,40 €/St ★	GR1002A7035
BRH	100 mm	aluminium	1	T040	8,10 €/St ★	GR1002ALAN
BRH, BRA, BRS	120 mm	reinweiß	1	T040	6,00 €/St ★	GR1202A9010
BRH, BRA, BRS	120 mm	cremeweiß	1	T040	6,00 €/St ★	GR1202A9001
BRH, BRA, BRS	120 mm	lichtgrau	1	T040	6,00 €/St ★	GR1202A7035
BRH, BRA, BRS	120 mm	aluminium	1	T040	8,90 €/St ★	GR1202ALAN

Hinweis

Bestellhilfe siehe hager.de/bestellhilfen oder in gedruckter Form anzufordern unter hager.de/doku

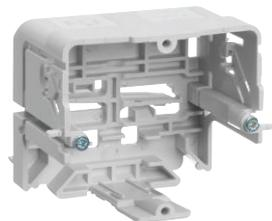

GLT5010

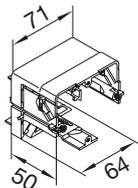

Geräteeinbaudose Daten, C-Profil, für Rahmenblende modular, PA halogenfrei

Für alle BR und BRN Brüstungskanäle mit C-Profil

- für Rahmenblende modular
- horizontaler und vertikaler Geräteeinbau möglich
- Geräteeinbaudose mit zwei Gerätehalteschrauben in Schnellgewindeausführung
- mit umklappbarem Mittensteg zur Einhaltung von Biegeradien

Hinweis

Die flache, graue Geräteeinbaudose GLT5010 muss in Verbindung mit der Rahmenblende modular verwendet werden

Bezeichnung	VPE	PrGr	Preis	Best.Nr.
Geräteeinbaudose C-Profil Daten grau	1	T040	4,80 €/St	GLT5010



M5861

Zugentlastung, PA halogenfrei

Bezeichnung	VPE	PrGr	Preis	Best.Nr.
Zugentlastung für Geräteeinbaudosen	50	T020	0,66 €/St	M5861



Keystone-Einsätze

- Kabelpeitsche
- USB: 0,2 m
- Klinke 3,5 mm: 0,2 m
- Buchse – Buchse Versionen
- Farbe der Einsätze: weiß
- ohne Zentralscheibe
- designfähig

GMKAUDIO1

Bezeichnung	VPE	PrGr	Preis	Best.Nr.
Keystone Einsatz Stereo Klinke 3.5mm	1	T040	12,10 €/St ★	GMKAUDIO1
Keystone Einsatz Blind	1	T040	2,35 €/St ★	GMKBLIND
Keystone Einsatz USB2 Typ A	1	T040	12,10 €/St ★	GMKUSB2A
Keystone Einsatz USB3 Typ A	1	T040	12,10 €/St ★	GMKUSB3A
Keystone Einsatz RJ12	1	T040	4,70 €/St ★	GMKRJ12
Keystone Einsatz RJ45 Cat.6a	1	T040	11,10 €/St ★	GMKRJ45



GMKS19010

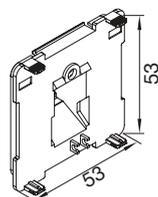

Montagerahmen Keystone, ABS halogenfrei (hfr)

- designfähig mit gängigen 1-/2-fach UAE Zentralscheiben
- ohne Zentralscheibe
- zur Aufnahme von designfähigen Keystone Modulen

Bezeichnung	VPE	PrGr	Preis	Best.Nr.
Montagerahmen Keystone 1-fach, rw	1	T040	4,00 €/St ★	GMKS19010
Montagerahmen Keystone 2-fach, rw	1	T040	4,00 €/St ★	GMKS29010
Montagerahmen Keystone 3-fach, rw	1	T040	4,00 €/St ★	GMKS39010
Montagerahmen Keystone 4-fach, rw	1	T040	4,00 €/St ★	GMKS49010

Zentralscheiben für Keystone-Einsätze, ABS halogenfrei (hfr)

Werkstoff: PC - ABS
Halogenfrei: ja

Bezeichnung	Farbe	VPE	PrGr	Preis	Best.Nr.
Zentralscheibe 55 UAE 1- fach, rw	reinweiß	1	T040	2,70 €/St	★ GZUAE1A9010
Zentralscheibe 55 UAE 1- fach, cw	cremeweiß	1	T040	2,70 €/St	★ GZUAE1A9001
Zentralscheibe 55 UAE 1- fach, lg	lichtgrau	1	T040	2,70 €/St	★ GZUAE1A7035
Zentralscheibe 55 UAE 1- fach, gs	graphitschwarz	1	T040	2,70 €/St	★ GZUAE1A9011
Zentralscheibe 55 UAE 1- fach, lan	aluminium	1	T040	4,00 €/St	★ GZUAE1ALAN
Zentralscheibe 55 UAE 2- fach, rw	reinweiß	1	T040	2,70 €/St	★ GZUAE2A9010
Zentralscheibe 55 UAE 2- fach, cw	cremeweiß	1	T040	2,70 €/St	★ GZUAE2A9001
Zentralscheibe 55 UAE 2- fach, lg	lichtgrau	1	T040	2,70 €/St	★ GZUAE2A7035
Zentralscheibe 55 UAE 2- fach, gs	graphitschwarz	1	T040	2,70 €/St	★ GZUAE2A9011
Zentralscheibe 55 UAE 2- fach, lan	aluminium	1	T040	4,00 €/St	★ GZUAE2ALAN
Zentralscheibe 55 UAE 3- fach, rw	reinweiß	1	T040	2,70 €/St	★ GZUAE3A9010
Zentralscheibe 55 UAE 3- fach, cw	cremeweiß	1	T040	2,70 €/St	★ GZUAE3A9001
Zentralscheibe 55 UAE 3- fach, lg	lichtgrau	1	T040	2,70 €/St	★ GZUAE3A7035
Zentralscheibe 55 UAE 3- fach, gs	graphitschwarz	1	T040	2,70 €/St	★ GZUAE3A9011
Zentralscheibe 55 UAE 3- fach, lan	aluminium	1	T040	4,00 €/St	★ GZUAE3ALAN
Zentralscheibe 55 UAE 4- fach, rw	reinweiß	1	T040	2,70 €/St	★ GZUAE4A9010
Zentralscheibe 55 UAE 4- fach, cw	cremeweiß	1	T040	2,70 €/St	★ GZUAE4A9001
Zentralscheibe 55 UAE 4- fach, lg	lichtgrau	1	T040	2,70 €/St	★ GZUAE4A7035
Zentralscheibe 55 UAE 4- fach, gs	graphitschwarz	1	T040	2,70 €/St	★ GZUAE4A9011
Zentralscheibe 55 UAE 4- fach, lan	aluminium	1	T040	4,00 €/St	★ GZUAE4ALAN



GZUAE1A9010

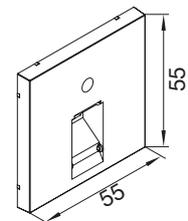

Rahmenblende modular 55 x 55 mm mit Beschriftungsfeld, ABS halogenfrei (hfr)

Werkstoff: PC - ABS
Halogenfrei: ja

- schnittkaschierend und anreihbar

Lieferumfang

Rahmenblende modular mit 2 steckbaren Seitenkaschierungen

Kanalsystem	OT-Breite	Farbe	VPE	PrGr	Preis	Best.Nr.
BR, BRA, BRS, BRN, BRHN	80 mm	reinweiß	1	T040	4,90 €/St	★ GR0802A9010
BR, BRA, BRS, BRN, BRHN	80 mm	cremeweiß	1	T040	4,90 €/St	★ GR0802A9001
BR, BRA, BRS, BRN, BRHN	80 mm	lichtgrau	1	T040	4,90 €/St	★ GR0802A7035
BR, BRA, BRS, BRN, BRHN	80 mm	graphitschwarz	1	T040	4,90 €/St	★ GR0802A9011
BR, BRA, BRS, BRN, BRHN	80 mm	aluminium	1	T040	7,40 €/St	★ GR0802ALAN
BR	100 mm	reinweiß	1	T040	5,40 €/St	★ GR1002KA9010
BR	100 mm	cremeweiß	1	T040	5,40 €/St	★ GR1002KA9001
BR	100 mm	lichtgrau	1	T040	5,40 €/St	★ GR1002KA7035
BR	120 mm	reinweiß	1	T040	6,00 €/St	★ GR1202KA9010
BR	120 mm	cremeweiß	1	T040	6,00 €/St	★ GR1202KA9001
BR	120 mm	lichtgrau	1	T040	6,00 €/St	★ GR1202KA7035
BRH	100 mm	reinweiß	1	T040	5,40 €/St	★ GR1002A9010
BRH	100 mm	cremeweiß	1	T040	5,40 €/St	★ GR1002A9001
BRH	100 mm	lichtgrau	1	T040	5,40 €/St	★ GR1002A7035
BRH	100 mm	aluminium	1	T040	8,10 €/St	★ GR1002ALAN
BRH, BRA, BRS	120 mm	reinweiß	1	T040	6,00 €/St	★ GR1202A9010
BRH, BRA, BRS	120 mm	cremeweiß	1	T040	6,00 €/St	★ GR1202A9001
BRH, BRA, BRS	120 mm	lichtgrau	1	T040	6,00 €/St	★ GR1202A7035
BRH, BRA, BRS	120 mm	aluminium	1	T040	8,90 €/St	★ GR1202ALAN



GR0802A9010

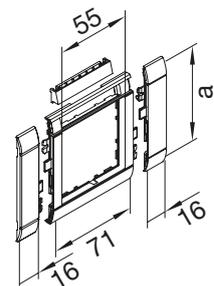

Geräteeinbau
C-Profil

Kompatibilitätsübersicht

- Typ A kompatibel zu:
 - Metz Connect / BTR E-DAT Modul
 - Metz Connect / BTR C6A Modul
- Typ B kompatibel zu:
 - Commscope UNJ600
 - Commscope MGS400
 - Commscope MGS600
 - Commscope HGS620

- Typ D kompatibel zu:
 - Schneider / Lexcom S-One DPM
 - nicht designfähige Keystone Module

Hinweis

Bestellhilfe siehe hager.de/bestellhilfen
oder in gedruckter Form anzufordern unter hager.de/doku

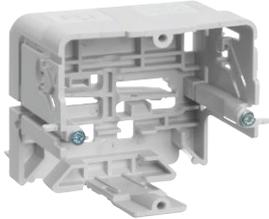

GLT5010

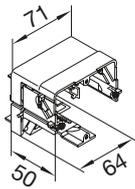

Geräteeinbaudose Daten für Rahmenblende modular, C-Profil Geräteeinbau, PA halogenfrei

Für alle BR und BRN Brüstungskanäle mit C-Profil

- für Rahmenblende modular
- horizontaler und vertikaler Geräteeinbau möglich
- Geräteeinbaudose mit zwei Gerätehalteschrauben in Schnellgewindeausführung
- mit umklappbarem Mittensteg zur Einhaltung von Biegeradien

Hinweis

Die flache, graue Geräteeinbaudose GLT5010 muss in Verbindung mit der Rahmenblende modular verwendet werden

Bezeichnung	VPE	PrGr	Preis	Best.Nr.
Geräteeinbaudose C-Profil Daten grau	1	T040	4,80 €/St	GLT5010



M5861

Zugentlastung, PA halogenfrei

Bezeichnung	VPE	PrGr	Preis	Best.Nr.
Zugentlastung für Geräteeinbaudosen	50	T020	0,66 €/St	M5861

Montagerahmen Typ A 2-fach, ABS halogenfrei (hfr)

- designfähig mit gängigen 2-fach UAE Zentralscheiben
- ohne Zentralscheibe
- kompatibel zu:
 - Metz Connect / BTR E-DAT Modul
 - Metz Connect / BTR C6A Modul

Bezeichnung	VPE	PrGr	Preis	Best.Nr.
Montagerahmen TYP A 2-fach, rw	1	T040	4,00 €/St ★	GMUA29010

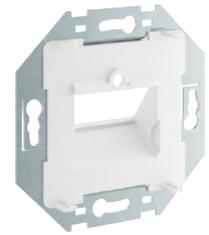

GMUA29010

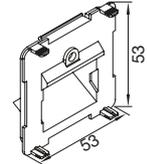

Zentralscheibe UAE 2-fach, ABS halogenfrei (hfr)

Werkstoff: PC - ABS
Halogenfrei: ja

Bezeichnung	Farbe	VPE	PrGr	Preis	Best.Nr.
Zentralscheibe 55 UAE 2-fach, rw	reinweiß	1	T040	2,70 €/St ★	GZUAE2A9010
Zentralscheibe 55 UAE 2-fach, cw	cremeweiß	1	T040	2,70 €/St ★	GZUAE2A9001
Zentralscheibe 55 UAE 2-fach, lg	lichtgrau	1	T040	2,70 €/St ★	GZUAE2A7035
Zentralscheibe 55 UAE 2-fach, gs	graphitschwarz	1	T040	2,70 €/St ★	GZUAE2A9011
Zentralscheibe 55 UAE 2-fach, lan	aluminium	1	T040	4,00 €/St ★	GZUAE2ALAN



GZUAE2A9010

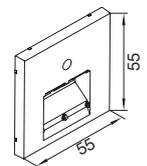



GMUB29010

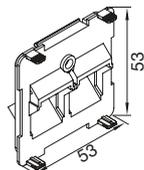

Montagerahmen Typ B / D 2-fach, ABS halogenfrei (hfr)

- nicht designfähig
- ohne Zentralscheibe
- Typ B kompatibel zu:
 - Commscope UNJ600
 - Commscope MGS400
 - Commscope MGS600
 - Commscope HGS620
- Typ D kompatibel zu:
 - Schneider / Lexcom S-One DPM
 - nicht designfähige Keystone Module

Bezeichnung	VPE	PrGr	Preis	Best.Nr.
Montagerahmen TYP B 2-fach, rw	1	T040	4,00 €/St	GMUB29010
Montagerahmen TYP D 2-fach, rw	1	T040	4,00 €/St	GMUD29010



GZUAE2B9010

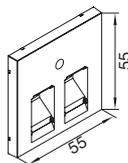

Zentralscheibe UAE Typ B / D 2-fach, ABS halogenfrei (hfr)

Werkstoff: PC - ABS
Halogenfrei: ja

Bezeichnung	Farbe	VPE	PrGr	Preis	Best.Nr.
Zentralscheibe 55 UAE B/D 2-fach, rw	reinweiß	1	T040	2,70 €/St ★	GZUAE2B9010
Zentralscheibe 55 UAE B/D 2-fach, cw	cremeweiß	1	T040	2,70 €/St ★	GZUAE2B9001
Zentralscheibe 55 UAE B/D 2-fach, lg	lichtgrau	1	T040	2,70 €/St ★	GZUAE2B7035
Zentralscheibe 55 UAE B/D 2-fach, gs	graphitschwarz	1	T040	2,70 €/St ★	GZUAE2B9011
Zentralscheibe 55 UAE B/D 2-fach, lan	aluminium	1	T040	4,00 €/St ★	GZUAE2BLAN



GR0802A9010

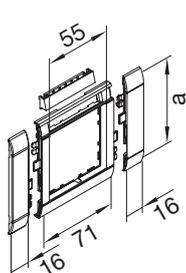

Rahmenblende modular 55 x 55 mm mit Beschriftungsfeld, ABS halogenfrei (hfr)

Werkstoff: PC - ABS
Halogenfrei: ja

- schnittkaschierend und anreihbar

Lieferumfang

Rahmenblende modular mit 2 steckbaren Seitenkaschierungen

Kanalsystem	OT-Breite	Farbe	VPE	PrGr	Preis	Best.Nr.
BR, BRA, BRS, BRN, BRHN	80 mm	reinweiß	1	T040	4,90 €/St ★	GR0802A9010
BR, BRA, BRS, BRN, BRHN	80 mm	cremeweiß	1	T040	4,90 €/St ★	GR0802A9001
BR, BRA, BRS, BRN, BRHN	80 mm	lichtgrau	1	T040	4,90 €/St ★	GR0802A7035
BR, BRA, BRS, BRN, BRHN	80 mm	graphitschwarz	1	T040	4,90 €/St ★	GR0802A9011
BR, BRA, BRS, BRN, BRHN	80 mm	aluminium	1	T040	7,40 €/St ★	GR0802ALAN
BR	100 mm	reinweiß	1	T040	5,40 €/St ★	GR1002KA9010
BR	100 mm	cremeweiß	1	T040	5,40 €/St ★	GR1002KA9001
BR	100 mm	lichtgrau	1	T040	5,40 €/St ★	GR1002KA7035
BR	120 mm	reinweiß	1	T040	6,00 €/St ★	GR1202KA9010
BR	120 mm	cremeweiß	1	T040	6,00 €/St ★	GR1202KA9001
BR	120 mm	lichtgrau	1	T040	6,00 €/St ★	GR1202KA7035
BRH	100 mm	reinweiß	1	T040	5,40 €/St ★	GR1002A9010
BRH	100 mm	cremeweiß	1	T040	5,40 €/St ★	GR1002A9001
BRH	100 mm	lichtgrau	1	T040	5,40 €/St ★	GR1002A7035
BRH	100 mm	aluminium	1	T040	8,10 €/St ★	GR1002ALAN
BRH, BRA, BRS	120 mm	reinweiß	1	T040	6,00 €/St ★	GR1202A9010
BRH, BRA, BRS	120 mm	cremeweiß	1	T040	6,00 €/St ★	GR1202A9001
BRH, BRA, BRS	120 mm	lichtgrau	1	T040	6,00 €/St ★	GR1202A7035
BRH, BRA, BRS	120 mm	aluminium	1	T040	8,90 €/St ★	GR1202ALAN

Anschlussmodul

- Metz Connect / BTR E-DAT Keystone Modul
- Modulare Anschlusseinheit, Cat.6_A, RJ45, 8(8)
- Komponentenprüfung Cat.6_A nach folgenden Standards:
 - ISO/IEC 11801 Ed.2.2:2011-06
 - DIN EN 50173-1:2011-09
 - TIA/EIA-568-C.2 (2009-08)
 - IEC 60603-7-51 Ed.1 (12/2008)
- GHMT zertifiziert
- Klasse E_A nach ISO/IEC 11081 Ed.2.2:2011-06 und DIN EN 50173-1:2011-09
- Link bis 500 MHz
- Geeignet für 10Gbit Ethernet (IEEE 802.3an)
- Geeignet für PoE, PoE+, UPoE und HDBase-T

- Geeignet für Verwendung mit folgenden 2 bis 4 paarigen Datenleitungen:
 - AWG 26/1 bis AWG 22/1 (eindrätige Leiter)
 - AWG 26/7 bis AWG 22/7 (7-drätige Litzen)
- Kennzeichnung der Adernbelegung T568A/B
- Leichtes und schnelles Einlegen der Adernpaare in das Ladestück
- Montage ohne Spezialwerkzeug
- Zugentlastung mit Kabelbinder

Hinweis

Bestellhilfe siehe hager.de/bestellhilfen oder in gedruckter Form anzufordern unter hager.de/doku

Geräteeinbaudose Daten für Rahmenblende modular, C-Profil Geräteeinbau, PA halogenfrei

Für alle BR und BRN Brüstungskanäle mit C-Profil

- für Rahmenblende modular
- horizontaler und vertikaler Geräteeinbau möglich
- Geräteeinbaudose mit zwei Gerätehalteschrauben in Schnellgewindeausführung
- mit umklappbarem Mittensteg zur Einhaltung von Biegeradien

Hinweis

Die flache, graue Geräteeinbaudose GLT5010 muss in Verbindung mit der Rahmenblende modular verwendet werden

Bezeichnung	VPE	PrGr	Preis	Best.Nr.
Geräteeinbaudose C-Profil Daten grau	1	T040	4,80 €/St	GLT5010

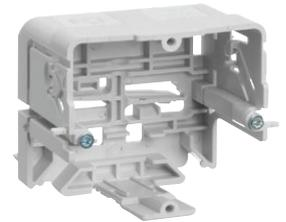

GLT5010

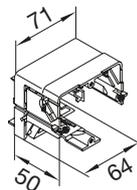

Zugentlastung, PA halogenfrei

Bezeichnung	VPE	PrGr	Preis	Best.Nr.
Zugentlastung für Geräteeinbaudosen	50	T020	0,66 €/St	M5861



M5861

Datenmodul Cat.6_A RJ45, 8(8) UP0, geschirmt, 1 Port mit Tragring

- 1 x UAE Anschlussmodul Cat.6_A RJ45, 8(8) geschirmt, Klasse E_A, bis 500 MHz
- Zugentlastung mit Kabelbinder am Modul
- Komponentengeprüft
- Ohne Zentralscheibe

Bezeichnung	VPE	PrGr	Preis	Best.Nr.
Anschluss Modul 1x RJ45 Cat.6a	1	T040	14,80 €/St ★	GMRJ451

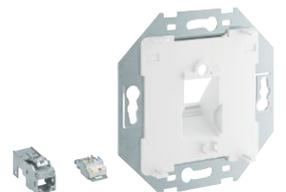

GMRJ451

Zentralscheibe UAE 1-fach, ABS halogenfrei (hfr)

Werkstoff: PC - ABS
Halogenfrei: ja

Bezeichnung	Farbe	VPE	PrGr	Preis	Best.Nr.
Zentralscheibe 55 UAE 1-fach, rw	reinweiß	1	T040	2,70 €/St ★	GZUAE1A9010
Zentralscheibe 55 UAE 1-fach, cw	cremeweiß	1	T040	2,70 €/St ★	GZUAE1A9001
Zentralscheibe 55 UAE 1-fach, lg	lichtgrau	1	T040	2,70 €/St ★	GZUAE1A7035
Zentralscheibe 55 UAE 1-fach, gs	graphitschwarz	1	T040	2,70 €/St ★	GZUAE1A9011
Zentralscheibe 55 UAE 1-fach, lan	aluminium	1	T040	4,00 €/St ★	GZUAE1ALAN



GZUAE1A9010

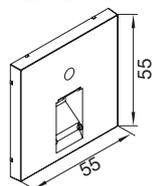

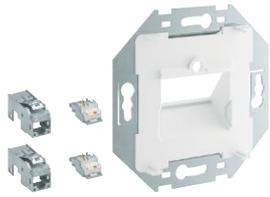

Datenmodul Cat.6_A RJ45, 8(8) UP0, geschirmt, 2 Port mit Tragring

- 2 x UAE Anschlussmodul Cat.6_A RJ45, 8(8) geschirmt, Klasse E_A, bis 500 MHz
- Zugentlastung mit Kabelbinder am Modul
- Komponentengeprüft
- Ohne Zentralscheibe

Bezeichnung	VPE	PrGr	Preis	Best.Nr.
GMRJ452 Anschluss Modul 2x RJ45 Cat.6a	1	T040	23,40 €/St ★	GMRJ452



Zentralscheibe UAE 2-fach, ABS halogenfrei (hfr)

Werkstoff: PC - ABS
Halogenfrei: ja

GZUAE2A9010

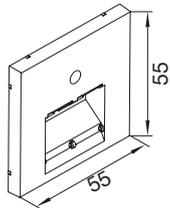

Bezeichnung	Farbe	VPE	PrGr	Preis	Best.Nr.
Zentralscheibe 55 UAE 2-fach, rw	reinweiß	1	T040	2,70 €/St ★	GZUAE2A9010
Zentralscheibe 55 UAE 2-fach, cw	cremeweiß	1	T040	2,70 €/St ★	GZUAE2A9001
Zentralscheibe 55 UAE 2-fach, lg	lichtgrau	1	T040	2,70 €/St ★	GZUAE2A7035
Zentralscheibe 55 UAE 2-fach, gs	graphitschwarz	1	T040	2,70 €/St ★	GZUAE2A9011
Zentralscheibe 55 UAE 2-fach, lan	aluminium	1	T040	4,00 €/St ★	GZUAE2ALAN

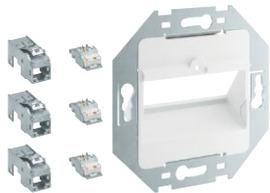

Datenmodul Cat.6_A RJ45, 8(8) UP0, geschirmt, 3 Port mit Tragring

- 3 x UAE Anschlussmodul Cat.6_A RJ45, 8(8) geschirmt, Klasse E_A, bis 500 MHz
- Zugentlastung mit Kabelbinder am Modul
- Komponentengeprüft
- Ohne Zentralscheibe

Bezeichnung	VPE	PrGr	Preis	Best.Nr.
GMRJ453 Anschluss Modul 3x RJ45 Cat.6a	1	T040	34,50 €/St ★	GMRJ453



Zentralscheibe UAE 3-fach, ABS halogenfrei (hfr)

Werkstoff: PC - ABS
Halogenfrei: ja

GZUAE3A9010

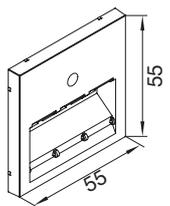

Bezeichnung	Farbe	VPE	PrGr	Preis	Best.Nr.
Zentralscheibe 55 UAE 3-fach, rw	reinweiß	1	T040	2,70 €/St ★	GZUAE3A9010
Zentralscheibe 55 UAE 3-fach, cw	cremeweiß	1	T040	2,70 €/St ★	GZUAE3A9001
Zentralscheibe 55 UAE 3-fach, lg	lichtgrau	1	T040	2,70 €/St ★	GZUAE3A7035
Zentralscheibe 55 UAE 3-fach, gs	graphitschwarz	1	T040	2,70 €/St ★	GZUAE3A9011
Zentralscheibe 55 UAE 3-fach, lan	aluminium	1	T040	4,00 €/St ★	GZUAE3ALAN

Anschluss Module Multimedia mit Tragrings

- Kabelpeitsche
 - VGA: 0,2 m
 - HDMI: 0,2 m
 - DisplayPort: 0,2 m
- Buchse – Buchse Version
- Farbe der Aufnahme: reinweiß
- ohne Zentralscheibe

Bezeichnung	VPE	PrGr	Preis	Best.Nr.
Anschluss Modul VGA	1	T040	23,60 €/St ★	GMVGA
Anschluss Modul HDMI	1	T040	23,60 €/St ★	GMHDMI
Anschluss Modul DisplayPort	1	T040	23,60 €/St ★	GMDP



GMVGA

USB Ladesteckdose 230 V mit Schraubklemmen

Eingangsspannung:	100 ... 240 V AC
Frequenz:	50/60 Hz
Ausgangsspannung:	5 V DC (± 5 %)
Ausgangsstrom je Buchse:	max. 1 A
Ausgangsstrom bei Betrieb beider Buchsen:	max. 1,4 A
Leiterquerschnitt (massiv):	max. 2,5 mm ²
Einbautiefe:	32 mm
USB Anschlüsse:	nach DIN EN 50558
Leistungsaufnahme (Standby):	75 mW

- zum Laden mobiler Endgeräte, wie z.B. Tablets, Smartphones, Navigationsgeräte und Digitalkameras über USB-Kabel
- mit 2 USB-Buchsen Typ A
- kurzschlussfest und überlastsicher (elektronische Sicherung)
- mit Schraubklemmen (doppelt zum Durchverdrahten)
- Keine Datenübertragung möglich!

Farbe	VPE	PrGr	Preis	Best.Nr.
polarweiß matt	1	B040	50,98 €/St	260009



260009



Zentralscheibe TAE 3-fach, ABS halogenfrei (hfr)

Werkstoff:	PC - ABS
Halogenfrei:	ja

Bezeichnung	Farbe	VPE	PrGr	Preis	Best.Nr.
Zentralscheibe 55 TAE 3-fach, rw	reinweiß	1	T040	2,70 €/St ★	GZTAE3A9010
Zentralscheibe 55 TAE 3-fach, cw	cremeweiß	1	T040	2,70 €/St ★	GZTAE3A9001
Zentralscheibe 55 TAE 3-fach, lg	lichtgrau	1	T040	2,70 €/St ★	GZTAE3A7035
Zentralscheibe 55 TAE 3-fach, gs	graphitschwarz	1	T040	2,70 €/St ★	GZTAE3A9011
Zentralscheibe 55 TAE 3-fach, lan	aluminium	1	T040	4,00 €/St ★	GZTAE3ALAN



GZTAE3A9010

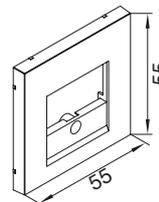



Rahmenblende modular 55 x 55 mm mit Beschriftungsfeld, ABS halogenfrei (hfr)

Werkstoff: PC - ABS
 Halogenfrei: ja

- schnittkaschierend und anreihbar

Lieferumfang

Rahmenblende modular mit 2 steckbaren Seitenkaschierungen

GR0802A9010

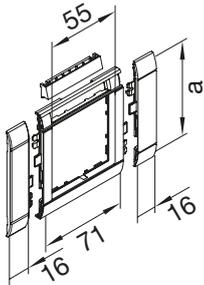

Kanalsystem	OT-Breite	Farbe	VPE	PrGr	Preis	Best.Nr.
BR, BRA, BRS, BRN, BRHN	80 mm	reinweiß	1	T040	4,90 €/St ★	GR0802A9010
BR, BRA, BRS, BRN, BRHN	80 mm	cremeweiß	1	T040	4,90 €/St ★	GR0802A9001
BR, BRA, BRS, BRN, BRHN	80 mm	lichtgrau	1	T040	4,90 €/St ★	GR0802A7035
BR, BRA, BRS, BRN, BRHN	80 mm	graphitschwarz	1	T040	4,90 €/St ★	GR0802A9011
BR, BRA, BRS, BRN, BRHN	80 mm	aluminium	1	T040	7,40 €/St ★	GR0802ALAN
BR	100 mm	reinweiß	1	T040	5,40 €/St ★	GR1002KA9010
BR	100 mm	cremeweiß	1	T040	5,40 €/St ★	GR1002KA9001
BR	100 mm	lichtgrau	1	T040	5,40 €/St ★	GR1002KA7035
BR	120 mm	reinweiß	1	T040	6,00 €/St ★	GR1202KA9010
BR	120 mm	cremeweiß	1	T040	6,00 €/St ★	GR1202KA9001
BR	120 mm	lichtgrau	1	T040	6,00 €/St ★	GR1202KA7035
BRH	100 mm	reinweiß	1	T040	5,40 €/St ★	GR1002A9010
BRH	100 mm	cremeweiß	1	T040	5,40 €/St ★	GR1002A9001
BRH	100 mm	lichtgrau	1	T040	5,40 €/St ★	GR1002A7035
BRH	100 mm	aluminium	1	T040	8,10 €/St ★	GR1002ALAN
BRH, BRA, BRS	120 mm	reinweiß	1	T040	6,00 €/St ★	GR1202A9010
BRH, BRA, BRS	120 mm	cremeweiß	1	T040	6,00 €/St ★	GR1202A9001
BRH, BRA, BRS	120 mm	lichtgrau	1	T040	6,00 €/St ★	GR1202A7035
BRH, BRA, BRS	120 mm	aluminium	1	T040	8,90 €/St ★	GR1202ALAN

Allgemeines zu Datendosen

- Kompakte Anschlussdose, Cat.6_A, RJ45, 8/8(8), UP0
- Komponentenprüfung Cat.6_A nach folgenden Standards:
 - ISO/IEC 11801
 - DIN EN 50173-1
 - TIA/EIA-568-C.2
 - IEC 60603-7-51
 - GHMT zertifiziert
- Klasse E_A nach ISO/IEC 11081 Ed.2.2:2011-06 und DIN EN 50173-1:2011-09
- Geeignet für 10Gbit Ethernet (IEEE 802.3an)
- Geeignet für PoE, PoE+
- Geeignet für Verwendung mit folgenden 2 bis 4 paarigen Datenleitungen:
 - AWG 26/1 bis AWG 22/1 (eindrähtige Massivleiter)
- Kennzeichnung der Adernbelegung T568A/B

Patch/Patch Modul

- Modulare Kabelkupplung, Cat.6, RJ45, 8(8)
- Klasse E_A nach ISO/IEC 11081 Ed.2.2:2011-06 und DIN EN 50173-1:2011-09
- Geeignet für 10Gbit Ethernet (IEEE 802.3an)
- Geeignet für PoE, PoE+, UPoE und HDBase-T
- Montage ohne Spezialwerkzeug

Fernmeldeanschluss UAE

- Kompakte Anschlussdose, Cat.3, RJ45, 8/8(8), UP0
- Klasse C
- Link bis 16 MHz
- Geeignet für Telefon analog, ISDN, Ethernet 10 Mbit (10BASE-T)
- 2 x 8 Schraubkontakte für eindrähtige Massivleiter AWG26/1 bis AWG22/1
- Steckrichtung der Buchse: 45° nach unten
- Montage ohne Spezialwerkzeug

Fernmeldeanschluss TAE

- Kompakte Anschlussdose, Cat.3, TAE, UP0
- Geeignet für Telefon analog, ISDN
- Telekommunikation Anschluss Einheit 3x6 NFN für ein Telefon und zwei Zusatzgeräte
 - 6 Schraubkontakte für eindrähtige Massivleiter AWG26/1 bis AWG22/1
- Telekommunikation Anschluss Einheit 2x6/6 NFF für zwei Telefone und ein Zusatzgerät
 - 2 x 6 Schraubkontakte für eindrähtige Massivleiter AWG26/1 bis AWG22/1
- Buchsen geeignet für 6 polige Stecker nach DIN 41715:1991-05

Hinweis

Bestellhilfe siehe hager.de/bestellhilfen oder in gedruckter Form anzufordern unter hager.de/doku

Geräteeinbaudose Daten für Rahmenblende modular, C-Profil Geräteeinbau, PA halogenfrei

Für alle BR und BRN Brüstungskanäle mit C-Profil

- für Rahmenblende modular
- horizontaler und vertikaler Geräteeinbau möglich
- Geräteeinbaudose mit zwei Gerätehalteschrauben in Schnellgewindeausführung
- mit umklappbarem Mittensteg zur Einhaltung von Biegeradien

Hinweis

Die flache, graue Geräteeinbaudose GLT5010 muss in Verbindung mit der Rahmenblende modular verwendet werden

Bezeichnung	VPE	PrGr	Preis	Best.Nr.
Geräteeinbaudose C-Profil Daten grau	1	T040	4,80 €/St	GLT5010

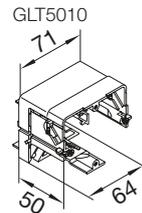
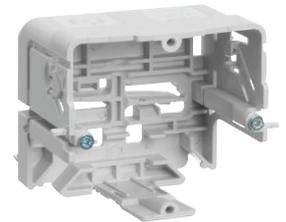

Zugentlastung, PA halogenfrei

Bezeichnung	VPE	PrGr	Preis	Best.Nr.
Zugentlastung für Geräteeinbaudosen	50	T020	0,66 €/St	M5861



M5861



Datendose Cat.6_A RJ45, 8/8(8) UP0, geschirmt, 2 Port mit Tragrings

- 2 Port UAE Anschlussdose Cat.6_A 8/8(8) geschirmt, Klasse E_A, bis 500MHz
- Kabelzuführung aus 8 Richtungen möglich
- Komponentengeprüft
- Ohne Zentralscheibe

Bezeichnung	VPE	PrGr	Preis	Best.Nr.
Datendose 2 x Cat.6A-Anschlüsse 8/8	1	T020	21,70 €/St	G3140

G3140



Patch/Patch Modul Cat.6 RJ45, 8/8 UP0, geschirmt, 2 Port mit Tragrings

- 2 x UAE Modul Kupplung Cat.6_A geschirmt, Klasse E_A, bis 500 MHz
- Ohne Zentralscheibe

Bezeichnung	VPE	PrGr	Preis	Best.Nr.
Datenanschluss Patch-Modul 2-f Tragrings	1	T040	35,50 €/St	G3175

G3175



Fernmeldeanschluss UAE Cat.3 RJ45, 8/8(8) UP0, ungeschirmt, 2 Port mit Tragsteg

- 2 Port UAE Anschlussdose Cat.3 RJ45, 8/8(8) ungeschirmt
- Ohne Zentralscheibe

Bezeichnung	VPE	PrGr	Preis	Best.Nr.
Datendose 2 x Cat.3-Anschlüsse 8/8	1	T020	9,70 €/St	G3120

G3120

Geräteeinbau C-Profil



Zentralscheibe UAE 2-fach, ABS halogenfrei (hfr)

Werkstoff: PC - ABS
Halogenfrei: ja

Bezeichnung	Farbe	VPE	PrGr	Preis	Best.Nr.
Zentralscheibe 55 UAE 2-fach, rw	reinweiß	1	T040	2,70 €/St ★	GZUAE2A9010
Zentralscheibe 55 UAE 2-fach, cw	cremeweiß	1	T040	2,70 €/St ★	GZUAE2A9001
Zentralscheibe 55 UAE 2-fach, lg	lichtgrau	1	T040	2,70 €/St ★	GZUAE2A7035
Zentralscheibe 55 UAE 2-fach, gs	graphitschwarz	1	T040	2,70 €/St ★	GZUAE2A9011
Zentralscheibe 55 UAE 2-fach, lan	aluminium	1	T040	4,00 €/St ★	GZUAE2ALAN

GZUAE2A9010

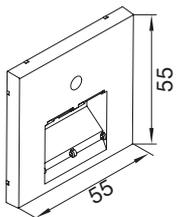

Fernmeldeanschluss TAE Cat.3, UP0, ungeschirmt, 3 Port mit Tragsteg



450002

- TAE 3 x 6 NFN
- ein Telefon, zwei Zusatzgeräte

454402

- TAE 2 x 6/6 NFF
- zwei Telefone, ein Zusatzgerät

- Ohne Zentralscheibe

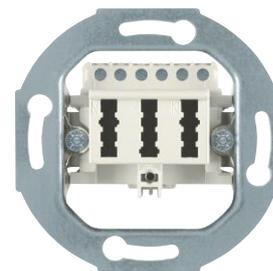

450002

Bezeichnung	VPE	PrGr	Preis	Best.Nr.
TAE-Anschlussdose 3 x 6NFN Modueins. we	10	B010	9,75 €/St	450002
TAE-Anschlussdose 2 X 6/6Nff Modul-Ein	10	B010	9,75 €/St	454402

Zentralscheibe TAE 3-fach, ABS halogenfrei (hfr)



Werkstoff:
Halogenfrei:

PC - ABS
ja

Bezeichnung	Farbe	VPE	PrGr	Preis	Best.Nr.
Zentralscheibe 55 TAE 3-fach, rw	reinweiß	1	T040	2,70 €/St ★	GZTAE3A9010
Zentralscheibe 55 TAE 3-fach, cw	cremeweiß	1	T040	2,70 €/St ★	GZTAE3A9001
Zentralscheibe 55 TAE 3-fach, lg	lichtgrau	1	T040	2,70 €/St ★	GZTAE3A7035
Zentralscheibe 55 TAE 3-fach, gs	graphitschwarz	1	T040	2,70 €/St ★	GZTAE3A9011
Zentralscheibe 55 TAE 3-fach, lan	aluminium	1	T040	4,00 €/St ★	GZTAE3ALAN



GZTAE3A9010

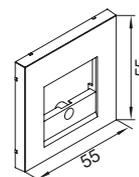

Rahmenblende modular 55 x 55 mm mit Beschriftungsfeld, ABS halogenfrei (hfr)



Werkstoff:
Halogenfrei:

PC - ABS
ja

- schnittkaschierend und anreihbar

Lieferumfang

Rahmenblende modular mit 2 steckbaren Seitenkaschierungen

Kanalsystem	OT-Breite	Farbe	VPE	PrGr	Preis	Best.Nr.
BR, BRA, BRS, BRN, BRHN	80 mm	reinweiß	1	T040	4,90 €/St ★	GR0802A9010
BR, BRA, BRS, BRN, BRHN	80 mm	cremeweiß	1	T040	4,90 €/St ★	GR0802A9001
BR, BRA, BRS, BRN, BRHN	80 mm	lichtgrau	1	T040	4,90 €/St ★	GR0802A7035
BR, BRA, BRS, BRN, BRHN	80 mm	graphitschwarz	1	T040	4,90 €/St ★	GR0802A9011
BR, BRA, BRS, BRN, BRHN	80 mm	aluminium	1	T040	7,40 €/St ★	GR0802ALAN
BR	100 mm	reinweiß	1	T040	5,40 €/St ★	GR1002KA9010
BR	100 mm	cremeweiß	1	T040	5,40 €/St ★	GR1002KA9001
BR	100 mm	lichtgrau	1	T040	5,40 €/St ★	GR1002KA7035
BR	120 mm	reinweiß	1	T040	6,00 €/St ★	GR1202KA9010
BR	120 mm	cremeweiß	1	T040	6,00 €/St ★	GR1202KA9001
BR	120 mm	lichtgrau	1	T040	6,00 €/St ★	GR1202KA7035
BRH	100 mm	reinweiß	1	T040	5,40 €/St ★	GR1002A9010
BRH	100 mm	cremeweiß	1	T040	5,40 €/St ★	GR1002A9001
BRH	100 mm	lichtgrau	1	T040	5,40 €/St ★	GR1002A7035
BRH	100 mm	aluminium	1	T040	8,10 €/St ★	GR1002ALAN
BRH, BRA, BRS	120 mm	reinweiß	1	T040	6,00 €/St ★	GR1202A9010
BRH, BRA, BRS	120 mm	cremeweiß	1	T040	6,00 €/St ★	GR1202A9001
BRH, BRA, BRS	120 mm	lichtgrau	1	T040	6,00 €/St ★	GR1202A7035
BRH, BRA, BRS	120 mm	aluminium	1	T040	8,90 €/St ★	GR1202ALAN



GR0802A9010

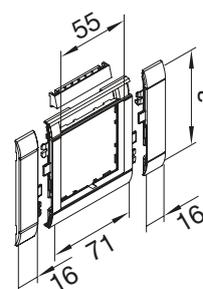

CATV / SAT Anschlussdosen

- neue, montagefreundliche Kabelzuführung
- verlängerte F-Buchsen
- Rückkanaltauglich 5 - 65 MHz
- Unicable (EN50494 / 50607)
- Absetzmaß 8/13 mm
- als Stichleitungsdose - GMSSD500
- als Enddose - GMSSD507
- als Durchgangsdose - GMSSD510

CATV / DATA Anschlussdosen

- neue, montagefreundliche Kabelzuführung
- verlängerte F-Buchsen
- Rückkanaltauglich 5 - 65 MHz
- Absetzmaß 8/13 mm
- Vodafone Kabel Deutschland
- als Stichleitungsdose - GMBSD96300
- als Enddose - GMBSD96311
- als Durchgangsdose - GMBSD96314

Hinweis

Bestellhilfe siehe hager.de/bestellhilfen
oder in gedruckter Form anzufordern unter hager.de/doku

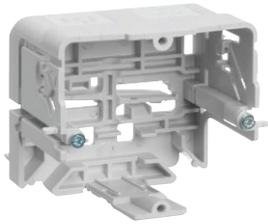

Geräteeinbaudose Daten für Rahmenblende modular, C-Profil Geräteeinbau, PA halogenfrei

Für alle BR und BRN Brüstungskanäle mit C-Profil

- für Rahmenblende modular
- horizontaler und vertikaler Geräteeinbau möglich
- Geräteeinbaudose mit zwei Gerätehalteschrauben in Schnellgewindeausführung
- mit umklappbarem Mittensteg zur Einhaltung von Biegeradien

Hinweis

Die flache, graue Geräteeinbaudose GLT5010 muss in Verbindung mit der Rahmenblende modular verwendet werden

GLT5010

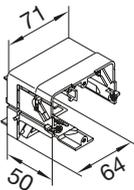

Bezeichnung	VPE	PrGr	Preis	Best.Nr.
Geräteeinbaudose C-Profil Daten grau	1	T040	4,80 €/St	GLT5010

Zugentlastung, PA halogenfrei

Bezeichnung	VPE	PrGr	Preis	Best.Nr.
Zugentlastung für Geräteeinbaudosen	50	T020	0,66 €/St	M5861



M5861

CATV / SAT Antennenanschlussdosen, UP0, 3-fach

- neue, montagefreundliche Kabelzuführung
- verlängerte F-Buchse
- Rückkanaltauglich 5 - 65 MHz
- Unicable (EN50494 / 50607)
- Absetzmaß 8/13 mm

GMSSD500

- Stichleitungsdose
- Frequenzbereich: 5 - 2200 MHz
- Frequenzbereich TV (Vorwärtsweg | Rückkanal): 109 - 862 MHz | 5 - 65 MHz
- Anschlussdämpfung TV: $\leq 1,3$ dB
- Frequenzbereich Radio: 87,5 - 108 MHz
- Anschlussdämpfung Radio: $\leq 4,5$ dB
- Frequenzbereich SAT: 950 - 2200 MHz
- Anschlussdämpfung SAT: $\leq 1,0$ dB

GMSSD507

- Enddose
- Frequenzbereich: 5 - 2200 MHz
- Frequenzbereich TV (Vorwärtsweg | Rückkanal): 109 - 862 MHz | 5 - 65 MHz
- Anschlussdämpfung TV: 7 dB \pm 1,5 dB
- Frequenzbereich Radio: 87,5 - 108 MHz
- Anschlussdämpfung Radio: 7 dB \pm 1,5 dB
- Frequenzbereich SAT: 950 - 2200 MHz
- Anschlussdämpfung SAT: 7 dB \pm 1,5 dB

GMSSD510

- Durchgangsdose
- Frequenzbereich: 5 - 2200 MHz
- Frequenzbereich TV (Vorwärtsweg | Rückkanal): 109 - 862 MHz | 5 - 65 MHz
- Durchgangsdämpfung: ≤ 3 dB | ≤ 2 dB
- Anschlussdämpfung TV: 10 dB \pm 1,5 dB
- Frequenzbereich Radio: 87,5 - 108 MHz
- Anschlussdämpfung Radio: 10 dB \pm 1,5 dB
- Frequenzbereich SAT: 950 - 2200 MHz
- Anschlussdämpfung SAT: 10 dB \pm 1,5 dB

- ohne Zentralscheibe



GMSSD500

Bezeichnung	VPE	PrGr	Preis	Best.Nr.
Antennenanschluss CATV/SAT Stichdose	1	T020	20,30 €/St ★	GMSSD500
Antennenanschluss CATV/SAT Enddose	1	T020	20,30 €/St ★	GMSSD507
Antennenanschluss CATV/SAT Durchgang	1	T020	20,30 €/St ★	GMSSD510

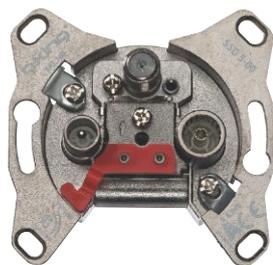

GBMSD96300

CATV / DATA Multimedia Anschlussdosen, UP0, 3-fach

- neue, montagefreundliche Kabelzuführung
- verlängerte F-Buchse
- Rückkanaltauglich 5 - 65 MHz
- Absetzmaß 8/13 mm
- Vodafone Kabel Deutschland

GBMSD96300

- Stichleitungsdose
- Frequenzbereich: 5 - 1006 MHz
- Frequenzbereich TV: 109 - 862 MHz
- Anschlussdämpfung TV: 6 dB +- 1 dB
- Frequenzbereich Radio: 87,5 - 108 MHz
- Anschlussdämpfung Radio: 8 dB +- 1,5 dB
- Frequenzbereich DATA: 5 - 1006 MHz
- Anschlussdämpfung DATA: 6 dB +- 1 dB

GBMSD96311

- Enddose
- Frequenzbereich: 5 - 1006 MHz
- Frequenzbereich TV: 109 - 862 MHz
- Anschlussdämpfung TV: 10 dB +- 1 dB
- Frequenzbereich Radio: 87,5 - 108 MHz
- Anschlussdämpfung Radio: 12 dB +- 1,5 dB
- Frequenzbereich DATA: 5 - 1006 MHz
- Anschlussdämpfung DATA: 10 dB +- 1 dB

GBMSD96314

- Durchgangsdose
- Frequenzbereich: 5 - 1006 MHz
- Durchgangsdämpfung: <= 2,5 dB
- Frequenzbereich TV: 109 - 862 MHz
- Anschlussdämpfung TV: 14 dB +- 1 dB
- Frequenzbereich Radio: 87,5 - 108 MHz
- Anschlussdämpfung Radio: 16 dB +- 1,5 dB
- Frequenzbereich DATA: 5 - 1006 MHz
- Anschlussdämpfung DATA: 14 dB +- 1 dB

- ohne Zentralscheibe

Bezeichnung	VPE	PrGr	Preis	Best.Nr.
Antennenanschluss CATV/DATA Stichdose	1	T020	20,30 €/St ★	GBMSD96300
Antennenanschluss CATV/DATA Enddose	1	T020	20,30 €/St ★	GBMSD96311
Antennenanschluss CATV/DATA Durchgang	1	T020	20,30 €/St ★	GBMSD96314



GZSAT3A9010

Zentralscheibe CATV / SAT 3-fach, ABS halogenfrei (hfr)

Werkstoff:
Halogenfrei:

PC - ABS
ja

Bezeichnung	Farbe	VPE	PrGr	Preis	Best.Nr.
Zentralscheibe 55 TV/SAT 3-fach, rw	reinweiß	1	T040	2,70 €/St ★	GZSAT3A9010
Zentralscheibe 55 TV/SAT 3-fach, cw	cremeweiß	1	T040	2,70 €/St ★	GZSAT3A9001
Zentralscheibe 55 TV/SAT 3-fach, lg	lichtgrau	1	T040	2,70 €/St ★	GZSAT3A7035
Zentralscheibe 55 TV/SAT 3-fach, gs	graphitschwarz	1	T040	2,70 €/St ★	GZSAT3A9011
Zentralscheibe 55 TV/SAT 3-fach, lan	aluminium	1	T040	4,00 €/St ★	GZSAT3ALAN

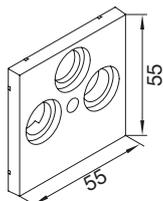

Rahmenblende modular 55 x 55 mm mit Beschriftungsfeld, ABS halogenfrei (hfr)

Werkstoff:
Halogenfrei:

PC - ABS
ja

- schnittkaschierend und anreihbar

Lieferumfang

Rahmenblende modular mit 2 steckbaren Seitenkaschierungen



GR0802A9010

Kanalsystem	OT-Breite	Farbe	VPE	PrGr	Preis	Best.Nr.
BR, BRA, BRS, BRN, BRHN	80 mm	reinweiß	1	T040	4,90 €/St ★	GR0802A9010
BR, BRA, BRS, BRN, BRHN	80 mm	cremeweiß	1	T040	4,90 €/St ★	GR0802A9001
BR, BRA, BRS, BRN, BRHN	80 mm	lichtgrau	1	T040	4,90 €/St ★	GR0802A7035
BR, BRA, BRS, BRN, BRHN	80 mm	graphitschwarz	1	T040	4,90 €/St ★	GR0802A9011
BR, BRA, BRS, BRN, BRHN	80 mm	aluminium	1	T040	7,40 €/St ★	GR0802ALAN
BR	100 mm	reinweiß	1	T040	5,40 €/St ★	GR1002KA9010
BR	100 mm	cremeweiß	1	T040	5,40 €/St ★	GR1002KA9001
BR	100 mm	lichtgrau	1	T040	5,40 €/St ★	GR1002KA7035
BR	120 mm	reinweiß	1	T040	6,00 €/St ★	GR1202KA9010
BR	120 mm	cremeweiß	1	T040	6,00 €/St ★	GR1202KA9001
BR	120 mm	lichtgrau	1	T040	6,00 €/St ★	GR1202KA7035
BRH	100 mm	reinweiß	1	T040	5,40 €/St ★	GR1002A9010
BRH	100 mm	cremeweiß	1	T040	5,40 €/St ★	GR1002A9001
BRH	100 mm	lichtgrau	1	T040	5,40 €/St ★	GR1002A7035
BRH	100 mm	aluminium	1	T040	8,10 €/St ★	GR1002ALAN
BRH, BRA, BRS	120 mm	reinweiß	1	T040	6,00 €/St ★	GR1202A9010
BRH, BRA, BRS	120 mm	cremeweiß	1	T040	6,00 €/St ★	GR1202A9001
BRH, BRA, BRS	120 mm	lichtgrau	1	T040	6,00 €/St ★	GR1202A7035
BRH, BRA, BRS	120 mm	aluminium	1	T040	8,90 €/St ★	GR1202ALAN

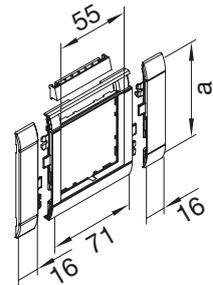

Schalter, Taster Berker mit Wippe für Rahmenblende modular, Geräteeinbaudose und Rahmenblende modular, C-Profil Geräteeinbau

Alle Einsätze kombinierbar mit:
Rahmenblende modular und Wippe für Rahmenblende modular

Hinweis
Bestellhilfe siehe hager.de/bestellhilfen
oder in gedruckter Form anzufordern unter hager.de/doku

:hager

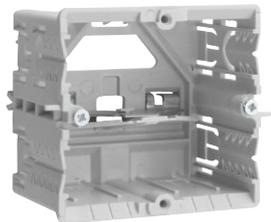

GLT5000

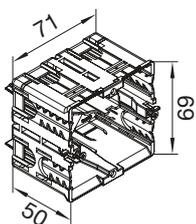

Geräteeinbaudose für Rahmenblende modular, C-Profil Geräteeinbau, PA halogenfrei

Für alle BR und BRN Brüstungskanäle mit C-Profil

- für Rahmenblende modular
- horizontaler und vertikaler Geräteeinbau möglich
- Geräteeinbaudose mit zwei Gerätehalteschrauben in Schnellgewindeausführung

Hinweis

Die flache, graue Geräteeinbaudose GLT5000 muss in Verbindung mit der Rahmenblende modular verwendet werden

Bezeichnung	VPE	PrGr	Preis	Best.Nr.
Geräteeinbaudose C-Profil HxB 50x65 grau	1	T040	4,20 €/St	GLT5000

:hager



M5861

Zugentlastung, PA halogenfrei

Bezeichnung	VPE	PrGr	Preis	Best.Nr.
Zugentlastung für Geräteeinbaudosen	50	T020	0,66 €/St	M5861

B.
Berker

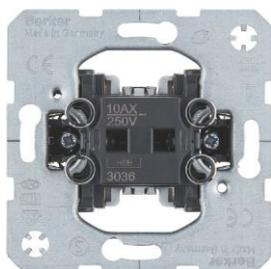

3036

Wippschalter

Nennspannung: 250 V AC
Schaltstrom: 10 AX

- zum Tragring isolierte, selbstrückstellende Spreizkrallen
- Verbindungsklemmen nach VDE 0632-1 für Leiter bis 2,5 mm²
- Schaltwinkel 3,5°
- für Beleuchtung und Kontrollschaltung
- mit Steckklemmen

Bezeichnung	VPE	PrGr	Preis	Best.Nr.
Wechselschalter	10	B110	6,60 €/St	3036
Serienschalter	10	B010	10,47 €/St	3035
Kreuzschalter	10	B010	14,02 €/St	3037
Ausschalter 2-polig 10 AX	10	B010	14,02 €/St	3032
Doppel-Wechselschalter, getrennte Eingangsklemmen	10	B010	18,24 €/St	303808

Schalter, Taster Berker mit Wippe für Rahmenblende modular, Geräteeinbaudose und Rahmenblende modular, C-Profil Geräteeinbau

Wipptaster

Nennspannung: 250 V AC
Taststrom: 10 A

- zum Tragring isolierte, selbstrückstellende Spreizkrallen
- Verbindungsklemmen nach VDE 0632-1 für Leiter bis 2,5 mm²
- Schaltwinkel 3,5°
- für Beleuchtung und Kontrollschaltung
- mit Steckklemmen

Bezeichnung	VPE	PrGr	Preis	Best.Nr.
Taster, Schließer	10	B110	7,44 €/St	5031
Taster, Wechsler	10	B010	7,74 €/St	5036



5031

Jalousieschalter/-taster

Nennspannung: 250 V AC
Schaltstrom: 10 A
Taststrom: 10 A

- mit Spreizkrallen
- mit Steckklemmen
- mit mechanischer und elektrischer Verriegelung als Sperre gegen beidseitiges Einschalten
- Hinweise der Motorenhersteller beachten!

Bezeichnung	VPE	PrGr	Preis	Best.Nr.
Jalousie-Schalter 1-polig	10	B010	18,61 €/St	303520
Jalousie-Taster 1-polig	10	B010	18,61 €/St	503520



303520

Wippe geschlossen für Schalter/Taster, ABS halogenfrei (hfr)

Werkstoff: PC - ABS
Halogenfrei: ja

Bezeichnung	Farbe	VPE	PrGr	Preis	Best.Nr.
Wippe 1-fach Schalter/Taster, rw	reinweiß	1	T040	4,90 €/St ★	GW1B9010
Wippe 1-fach Schalter/Taster, cw	cremeweiß	1	T040	4,90 €/St ★	GW1B9001
Wippe 1-fach Schalter/Taster, lg	lichtgrau	1	T040	4,90 €/St ★	GW1B7035
Wippe 1-fach Schalter/Taster, gs	graphitschwarz	1	T040	4,90 €/St ★	GW1B9011
Wippe 1-fach Schalter/Taster, lan	aluminium	1	T040	7,40 €/St ★	GW1BLAN



GW1B9010

Geräteeinbau
C-Profil

Serienwippe für Schalter/Taster, ABS halogenfrei (hfr)

Werkstoff: PC - ABS
Halogenfrei: ja

Bezeichnung	Farbe	VPE	PrGr	Preis	Best.Nr.
Wippe 2-fach Schalter/Taster, rw	reinweiß	1	T040	4,90 €/St ★	GW2B9010
Wippe 2-fach Schalter/Taster, cw	cremeweiß	1	T040	4,90 €/St ★	GW2B9001
Wippe 2-fach Schalter/Taster, lg	lichtgrau	1	T040	4,90 €/St ★	GW2B7035
Wippe 2-fach Schalter/Taster, gs	graphitschwarz	1	T040	4,90 €/St ★	GW2B9011
Wippe 2-fach Schalter/Taster, lan	aluminium	1	T040	7,40 €/St ★	GW2BLAN



GW2B9010



GW2AB9010

Wippe mit Pfeilsymbolen für Jalousieschalter, ABS halogenfrei (hfr)

Werkstoff: PC - ABS
Halogenfrei: ja

Bezeichnung	Farbe	VPE	PrGr	Preis	Best.Nr.
Wippe 2-fach Jalousieschalter, rw	reinweiß	1	T040	7,70 €/St ★	GW2AB9010
Wippe 2-fach Jalousieschalter, cw	cremeweiß	1	T040	7,70 €/St ★	GW2AB9001
Wippe 2-fach Jalousieschalter, lg	lichtgrau	1	T040	7,70 €/St ★	GW2AB7035
Wippe 2-fach Jalousieschalter, gs	graphitschwarz	1	T040	7,70 €/St ★	GW2AB9011
Wippe 2-fach Jalousieschalter, lan	aluminium	1	T040	11,50 €/St ★	GW2ABLAN



GR0802A9010

Rahmenblende modular 55 x 55 mm mit Beschriftungsfeld, ABS halogenfrei (hfr)

Werkstoff: PC - ABS
Halogenfrei: ja

- schnittkaschierend und anreihbar

Lieferumfang

Rahmenblende modular mit 2 steckbaren Seitenkaschierungen

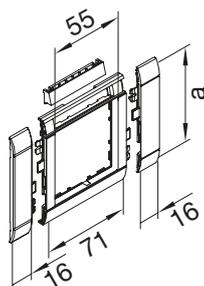

Kanalsystem	OT-Breite	Farbe	VPE	PrGr	Preis	Best.Nr.
BR, BRA, BRS, BRN, BRHN	80 mm	reinweiß	1	T040	4,90 €/St ★	GR0802A9010
BR, BRA, BRS, BRN, BRHN	80 mm	cremeweiß	1	T040	4,90 €/St ★	GR0802A9001
BR, BRA, BRS, BRN, BRHN	80 mm	lichtgrau	1	T040	4,90 €/St ★	GR0802A7035
BR, BRA, BRS, BRN, BRHN	80 mm	graphitschwarz	1	T040	4,90 €/St ★	GR0802A9011
BR, BRA, BRS, BRN, BRHN	80 mm	aluminium	1	T040	7,40 €/St ★	GR0802ALAN
BR	100 mm	reinweiß	1	T040	5,40 €/St ★	GR1002KA9010
BR	100 mm	cremeweiß	1	T040	5,40 €/St ★	GR1002KA9001
BR	100 mm	lichtgrau	1	T040	5,40 €/St ★	GR1002KA7035
BR	120 mm	reinweiß	1	T040	6,00 €/St ★	GR1202KA9010
BR	120 mm	cremeweiß	1	T040	6,00 €/St ★	GR1202KA9001
BR	120 mm	lichtgrau	1	T040	6,00 €/St ★	GR1202KA7035
BRH	100 mm	reinweiß	1	T040	5,40 €/St ★	GR1002A9010
BRH	100 mm	cremeweiß	1	T040	5,40 €/St ★	GR1002A9001
BRH	100 mm	lichtgrau	1	T040	5,40 €/St ★	GR1002A7035
BRH	100 mm	aluminium	1	T040	8,10 €/St ★	GR1002ALAN
BRH, BRA, BRS	120 mm	reinweiß	1	T040	6,00 €/St ★	GR1202A9010
BRH, BRA, BRS	120 mm	cremeweiß	1	T040	6,00 €/St ★	GR1202A9001
BRH, BRA, BRS	120 mm	lichtgrau	1	T040	6,00 €/St ★	GR1202A7035
BRH, BRA, BRS	120 mm	aluminium	1	T040	8,90 €/St ★	GR1202ALAN

Geräteeinbau
C-Profil

Alle Einsätze kombinierbar mit:
Rahmenblende modular

Hinweis
Bestellhilfe siehe hager.de/bestellhilfen
oder in gedruckter Form anzufordern unter hager.de/doku

Geräteeinbaudose für Rahmenblende modular, C-Profil Geräteeinbau, PA halogenfrei

:hager

Für alle BR und BRN Brüstungskanäle mit C-Profil

- für Rahmenblende modular
- horizontaler und vertikaler Geräteeinbau möglich
- Geräteeinbaudose mit zwei Gerätehalteschrauben in Schnellgewindeausführung

Hinweis

Die flache, graue Geräteeinbaudose GLT5000 muss in Verbindung mit der Rahmenblende modular verwendet werden

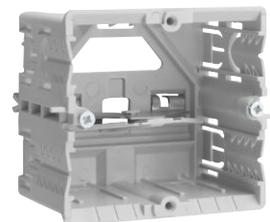

Bezeichnung	VPE	PrGr	Preis	Best.Nr.
Geräteeinbaudose C-Profil HxB 50x65 grau	1	T040	4,20 €/St	GLT5000

GLT5000

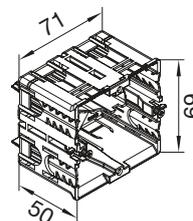

Zugentlastung, PA halogenfrei

:hager

Bezeichnung	VPE	PrGr	Preis	Best.Nr.
Zugentlastung für Geräteeinbaudosen	50	T020	0,66 €/St	M5861



M5861

Jalousiesteuerung - Jalousie-Einsatz Komfort

B.
Berker

Frequenz:	50/60 Hz
Anzahl Nebenstellen:	unbegrenzt
Schaltstrom (ohmsch/induktiv):	max. 5 A
Schaltstrom bei $\cos \phi = 0,6$:	max. 3 A
Umschaltzeit bei Richtungswechsel:	< 0,6 s
Betriebstemperatur:	-5 ... 45 °C
Schraubklemmen (max.):	2 x 1,5/1 x 2,5 mm ²
Last-Leitungslänge:	max. 100 m
Leitungslänge Nebenstellen:	max. 50 m
Einbautiefe der Krallenführung:	32 mm

- für Einzel-, Gruppen- und Zentralsteuerungen
- mit 2 mechanisch und elektronisch gegeneinander verriegelten Relaiskontakten
- niedriger Eigenenergiebedarf
- mit 230 V Nebenstelleneingängen für Auf und Ab
- keine leitende Verbindung zwischen Tragring und Spreizkrallen
- Anschluss von Nebenstellen Jalousie-Taster, Jalousieeinsätzen, Jalousie Schlüsseltaster
- mit Schraubklemmen



85221100



μ

IP20

Bezeichnung	VPE	PrGr	Preis	Best.Nr.
Jalousie-Einsatz Komfort	1	B040	60,97 €/St	85221100

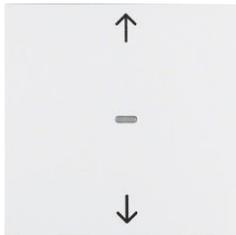

85241188



IP20

Jalousiesteuerung - Jalousie-Taste quicklink

Nachlaufzeit, einstellbar:	0 ... 500 s
Jalousie-Laufzeit:	2 min
Umschaltzeit bei Richtungswechsel:	< 0,6 s
minimale Lamellen-Verstellzeit:	≈ 250 ms
Betriebstemperatur:	-5 ... 45 °C
Selbsthaltung für 2 min bei Tastendruck:	> 0,4 s

- Memory-Funktion zur automatischen Ausführung gelernter Auf- und Abfahrzeiten mit Position
- Party-Funktion, keine Ausführung von Automatik-, Funk- und Nebenstellenbefehlen (Aussperricherung)
- LED-Aufsatz-/Einsatz-Kompatibilitäts-Anzeige
- mit Status-LED für Memory- und Party-Funktion rot/orange
- mit Kontroll-LED für Aussperricherung
- mit Aufdruck Symbol Pfeile
- mit Demontageschutz
- niedriger Eigenenergiebedarf
- Umschaltbar auf nebenstellengeführte Orientierung.

Farbe	VPE	PrGr	Preis	Best.Nr.
Berker S.1/B.3/B.7				
polarweiß matt	1	B040	78,10 €/St	85241188



85741188



IP20

Jalousiesteuerung - Jalousie-Schaltuhr

Anzahl Fahrzeiten für Auf/Ab:	20
Laufzeit:	2 min
Astrozeitverschiebung:	± 2 h
Gangreserve:	≈ 24 h
Umschaltzeit bei Richtungswechsel:	< 0,6 s
minimale Lamellen-Verstellzeit:	≈ 250 ms
Zufallsgenerator:	± 15 min
Betriebstemperatur:	-5 ... 45 °C
Selbsthaltung für 2 min bei Tastendruck:	> 0,5 s

- Display
- Steuerung über Gerätetasten und programmierte Schaltzeiten.
- Umschaltbar auf nebenstellengeführte Orientierung.
- Resetfunktion (auf Werkseinstellung)
- mit Tastensperre
- Party-Funktion, keine Ausführung von Automatik-, Funk- und Nebenstellenbefehlen (Aussperricherung)
- LC-Display leuchtet während der Bedienung
- Anzeige der Aufsatz-/Einsatz-Kompatibilität im Display
- LC-Display-Kontrast einstellbar
- Menüführung in Deutsch, Englisch oder Französisch einstellbar
- niedriger Eigenenergiebedarf
- mit automatischer Sommer-/Winterzeit-Umschaltung (abschaltbar)
- mit Umschaltung Hand-/Automatikbetrieb
- Astroprogramm für Schalten bei Sonnenaufgang/-untergang mit Stadt/Land oder Koordinateneingabe, individuell anpassbar
- Ferien-Programm zur zufälligen Variation der Fahrzeiten im Automatikbetrieb
- 2 unabhängige voreingestellte Programmspeicher individuell anpassbar
- mit Demontageschutz

Farbe	VPE	PrGr	Preis	Best.Nr.
Berker S.1/B.3/B.7				
polarweiß matt	1	B040	97,89 €/St	85741188

Bewegungsmelder - Relais-Einsatz

Betriebsspannung:	230 V AC
Frequenz:	50/60 Hz
Kontakt-Mindestlast:	≈ 15 W
230 V Glüh- und Halogenlampen:	2300 W
230 V LED-Lampen:	440 W
dimmbare Energiesparlampen:	440 W
Leuchtstofflampen unkompenziert:	1100 VA
Leuchtstofflampen parallelkompensiert:	1000 W /130 µF
Leuchtstofflampen in duo-Schaltung:	1000 W
Leuchtstofflampen mit EVG:	1000 W
Kompaktleuchtstofflampen mit EVG:	22 x 20 W
dimmbare, konventionelle Trafos:	1500 VA
elektronische Trafos und Bi-Mode Trafos:	1500 W
Anzahl Nebenstellen:	unbegrenzt
Betriebstemperatur:	-5 ... 45 °C
Leitungslänge Nebenstellen:	max. 50 m
Last-Leitungslänge:	max. 100 m
Schraubklemmen (max.):	2 x 1,5/1 x 2,5 mm ²
Einbautiefe der Krallenführung:	32 mm

- Neutralleiter erforderlich!
- Umfangreiche Sende- und/oder Empfangsfunktionen in Verbindung mit einem KNX-Funk Aufsatz.
- niedriger Eigenenergiebedarf
- auch als Tast-Relaischalter einsetzbar
- mit Nebenstelleneingang für Taster (Schließer) Einflächenbedienung und Bewegungsmelder Nebenstelle
- keine leitende Verbindung zwischen Tragring und Spreizkrallen
- mit Schraubklemmen



85121200

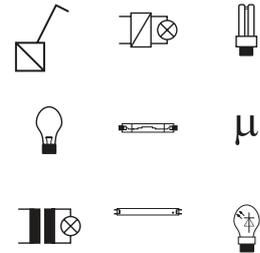

IP20

Bezeichnung	VPE	PrGr	Preis	Best.Nr.
Relais-Einsatz	1	B040	69,10 €/St	85121200

Bewegungsmelder - Schalt-Einsatz 1-fach

Betriebsspannung:	230 V AC
Frequenz:	50/60 Hz
230 V Glüh- und Halogenlampen:	25 ... 400 W
dimmbare Energiesparlampen:	13 ... 80 W
dimmbare, konventionelle Trafos:	25 ... 400 VA
elektronische Trafos und Bi-Mode Trafos:	25 ... 400 W
Anzahl Nebenstellen:	unbegrenzt
Betriebstemperatur:	-5 ... 45 °C
Leitungslänge Nebenstellen:	max. 50 m
Last-Leitungslänge:	max. 100 m
Schraubklemmen (max.):	2 x 1,5/1 x 2,5 mm ²

- Keine induktiven und kapazitiven Lasten gemeinsam anschließen.
- Umfangreiche Sende- und/oder Empfangsfunktionen in Verbindung mit einem KNX-Funk Aufsatz.
- niedriger Eigenenergiebedarf
- mit Nebenstelleneingang für Taster (Schließer) Einflächenbedienung und Bewegungsmelder Nebenstelle
- keine leitende Verbindung zwischen Tragring und Spreizkrallen
- mit Schraubklemmen
- lampenschonender Softanlauf
- automatische Einstellung des lastabhängigen Schaltprinzips (autoDetect-Verfahren)
- kurzschlussfest und überlastsicher (elektronische Sicherung)
- Optimierung des Dimmverhaltens durch Feineinstellung der Lastart und spezielle Einstell-Modi
- Achtung!
- Ausschließlich dimmbare 230 V ESL oder LED-Lampen anschließen.



85121100

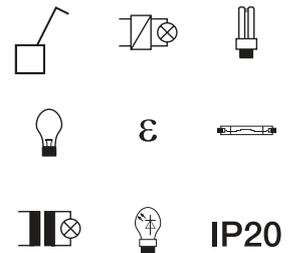

IP20

Bezeichnung	VPE	PrGr	Preis	Best.Nr.
Schalt-Einsatz 1fach	1	B040	56,91 €/St	85121100

Geräteeinbau
C-Profil



85341288

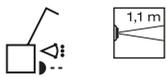

Bewegungsmelder - IR Komfort 1,1 m

Nennmontagehöhe:	1,1 m
Erfassungsfeld, rechteckig:	≈ 12 x 16 m
Reichweite frontal:	≈ 12 m
Reichweite seitlich:	je ≈ 8 m
Nachlaufzeit, einstellbar:	≈ 10 s ... 30 min
Ansprechempfindlichkeit, einstellbar:	10 ... 100 %
Kurzzeitbetrieb:	200 ms
Immunitätszeit:	≈ 10 s
Betriebstemperatur:	-5 ... 45 °C
Aufbauhöhe:	34 mm

- Permanente direkte Sonneneinstrahlung in die nach oben ausgerichtete Erfassungsebene kann zum Ausfall des Bewegungsmelders führen.
Nur für den Innenbereich geeignet!
- niedriger Eigenenergiebedarf
- mit Taste für Ein/Aus/Automatik
- mit Betriebs- und Status-LED rot/grün/orange
- LED-Aufsatz-/Einsatz-Kompatibilitäts-Anzeige
- Teach-Funktion für die Ansprechhelligkeit über Taste
- mit Tastensperre
- Party-Funktion zum Einschalten für 2 Stunden
- mit Memory-Funktion zur Anwesenheitssimulation
- Kurzzeitbetrieb mit Immunitätszeit (z. B. für Treppenlicht-/Stromstoßschaltungen)
- µ-Prozessor gesteuerte Arbeitsweise
- mit Demontageschutz

Farbe	VPE	PrGr	Preis	Best.Nr.
Berker S.1/B.3/B.7				
polarweiß matt	1	B040	119,08 €/St	85341288



85341188

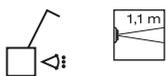

Bewegungsmelder - 1,1 m

Nennmontagehöhe:	1,1 m
Erfassungsfeld, rechteckig:	≈ 12 x 16 m
Reichweite frontal:	≈ 12 m
Reichweite seitlich:	je ≈ 8 m
Nachlaufzeit:	≈ 180 s
Ansprechempfindlichkeit, einstellbar:	10 ... 100 %
Betriebstemperatur:	-5 ... 45 °C
Aufbauhöhe:	34 mm

- Permanente direkte Sonneneinstrahlung in die nach oben ausgerichtete Erfassungsebene kann zum Ausfall des Bewegungsmelders führen.
Nur für den Innenbereich geeignet!
- niedriger Eigenenergiebedarf
- mit Taste für Ein/Aus/Automatik
- Teach-Funktion für die Ansprechhelligkeit über Taste
- mit Tastensperre
- Party-Funktion zum Einschalten für 2 Stunden
- mit Memory-Funktion zur Anwesenheitssimulation
- mit Betriebs- und Status-LED rot/grün/orange
- LED-Aufsatz-/Einsatz-Kompatibilitäts-Anzeige
- µ-Prozessor gesteuerte Arbeitsweise
- mit Demontageschutz

Farbe	VPE	PrGr	Preis	Best.Nr.
Berker S.1/B.3/B.7				
polarweiß matt	1	B040	72,78 €/St	85341188

Geräteeinbau
C-Profil

Rahmenblende modular 55 x 55 mm mit Beschriftungsfeld, ABS halogenfrei (hfr)

Werkstoff:
Halogenfrei:

PC - ABS
ja

- schnittkaschierend und anreihbar

Lieferumfang

Rahmenblende modular mit 2 steckbaren Seitenkaschierungen



GR0802A9010

Kanalsystem	OT-Breite	Farbe	VPE	PrGr	Preis	Best.Nr.
BR, BRA, BRS, BRN, BRHN	80 mm	reinweiß	1	T040	4,90 €/St ★	GR0802A9010
BR, BRA, BRS, BRN, BRHN	80 mm	cremeweiß	1	T040	4,90 €/St ★	GR0802A9001
BR, BRA, BRS, BRN, BRHN	80 mm	lichtgrau	1	T040	4,90 €/St ★	GR0802A7035
BR, BRA, BRS, BRN, BRHN	80 mm	graphitschwarz	1	T040	4,90 €/St ★	GR0802A9011
BR, BRA, BRS, BRN, BRHN	80 mm	aluminium	1	T040	7,40 €/St ★	GR0802ALAN
BR	100 mm	reinweiß	1	T040	5,40 €/St ★	GR1002KA9010
BR	100 mm	cremeweiß	1	T040	5,40 €/St ★	GR1002KA9001
BR	100 mm	lichtgrau	1	T040	5,40 €/St ★	GR1002KA7035
BR	120 mm	reinweiß	1	T040	6,00 €/St ★	GR1202KA9010
BR	120 mm	cremeweiß	1	T040	6,00 €/St ★	GR1202KA9001
BR	120 mm	lichtgrau	1	T040	6,00 €/St ★	GR1202KA7035
BRH	100 mm	reinweiß	1	T040	5,40 €/St ★	GR1002A9010
BRH	100 mm	cremeweiß	1	T040	5,40 €/St ★	GR1002A9001
BRH	100 mm	lichtgrau	1	T040	5,40 €/St ★	GR1002A7035
BRH	100 mm	aluminium	1	T040	8,10 €/St ★	GR1002ALAN
BRH, BRA, BRS	120 mm	reinweiß	1	T040	6,00 €/St ★	GR1202A9010
BRH, BRA, BRS	120 mm	cremeweiß	1	T040	6,00 €/St ★	GR1202A9001
BRH, BRA, BRS	120 mm	lichtgrau	1	T040	6,00 €/St ★	GR1202A7035
BRH, BRA, BRS	120 mm	aluminium	1	T040	8,90 €/St ★	GR1202ALAN

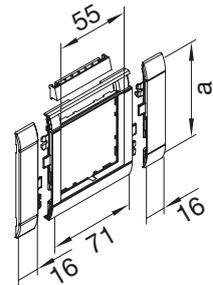

KNX Bediensysteme für Rahmenblende modular, C-Profil Geräteeinbau

Hinweis

Bestellhilfe siehe hager.de/bestellhilfen oder in gedruckter Form anzufordern unter hager.de/doku

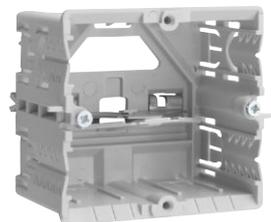

GLT5000

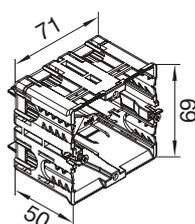

Geräteeinbaudose für Rahmenblende modular, C-Profil Geräteeinbau, PA halogenfrei

Für alle BR und BRN Brüstungskanäle mit C-Profil

- für Rahmenblende modular
- horizontaler und vertikaler Geräteeinbau möglich
- Geräteeinbaudose mit zwei Gerätehalteschrauben in Schnellgewindeausführung

Hinweis

Die flache, graue Geräteeinbaudose GLT5000 muss in Verbindung mit der Rahmenblende modular verwendet werden

Bezeichnung	VPE	PrGr	Preis	Best.Nr.
Geräteeinbaudose C-Profil HxB 50x65 grau	1	T040	4,20 €/St	GLT5000



M5861

Zugentlastung, PA halogenfrei

Bezeichnung	VPE	PrGr	Preis	Best.Nr.
Zugentlastung für Geräteeinbaudosen	50	T020	0,66 €/St	M5861



80141180



IP20

KNX easy - Tastsensor-Modul 1-fach

Betriebsspannung über Bus:
Stromaufnahme Bus (Datentransfer):
Betriebstemperatur:
Einbautiefe:

21 ... 32 V DC
max 10 mA
-5 ... 45 °C
32 mm

- RGB LED
- interner Temperaturfühler
- integrierter Busankoppler
- mit einer RGB Status-LED in Helligkeit und Farbe parametrierbar
- Bedienkonzept „Einzeltasten-Funktion“ fest vorgegeben
- Bedienkonzept für Funktion „Rolllade/Jalousie“ fest vorgegeben
- Schalten von Szenen (1..8) möglich
- Helligkeitswert der Status-LED für Tag-/Nachtbetrieb fest eingestellt, Umschaltung für Tag-/Nachtbetrieb möglich
- integrierter Temperaturfühler mit Ausgabe der Messwerte
- Farbe der Status-LED für das Gerät einheitlich einstellbar
- Tastenfunktion: u. a. Schalten, Dimmen, Rolllade/Jalousie, Zeitschalter, Zwangssteuerung, Betriebsmodusumschaltung
- Sperrfunktion parametrierbar
- Schalt-, Dimm-, Jalousiesteuerungs-, Wertgeber-, Zwangssteuerungs-, Szenen-, Heizungsfunktionen
- Funktion zum manuellen Unterbrechen bereits ausgelöster Automatikfunktionen
- mit integriertem Summer zur akustischen Identifikation des Teilnehmers innerhalb der Anlage
- mit Programmier Taste und roter Programmier-LED
- mit integriertem Busankoppler
- Busanschluss über Anschlussklemme
- mit Demontageschutz

Bezeichnung	VPE	PrGr	Preis	Best.Nr.
KNX - Berker S.1/B.3/B.4				
Tastsensor-Modul 1fach	1	B080	75,21 €/St	80141180

Wippe geschlossen für Tastsensor-Modul 1-fach, ABS halogenfrei (hfr)

hager

Werkstoff: PC - ABS
Halogenfrei: ja

Bezeichnung	Farbe	VPE	PrGr	Preis	Best.Nr.
Wippe 1-fach Linse Tastsensormodul, rw	reinweiß	1	T040	7,50 €/St ★	GW1C9010
Wippe 1-fach Linse Tastsensormodul, cw	cremeweiß	1	T040	7,50 €/St ★	GW1C9001
Wippe 1-fach Linse Tastsensormodul, lg	lichtgrau	1	T040	7,50 €/St ★	GW1C7035
Wippe 1-fach Linse Tastsensormodul, gs	graphitschwarz	1	T040	7,50 €/St ★	GW1C9011
Wippe 1-fach Linse Tastsensormodul, lan	aluminium	1	T040	11,20 €/St ★	GW1CLAN



GW1C9010

Wippe geschlossen mit Pfeilsymbolen für Tastsensor-Modul 1-fach, ABS halogenfrei (hfr)

hager

Werkstoff: PC - ABS
Halogenfrei: ja

Bezeichnung	Farbe	VPE	PrGr	Preis	Best.Nr.
Wippe 1-fach Pfeile Tastsensormodul, rw	reinweiß	1	T040	8,10 €/St ★	GW1AC9010
Wippe 1-fach Pfeile Tastsensormodul, cw	cremeweiß	1	T040	8,10 €/St ★	GW1AC9001
Wippe 1-fach Pfeile Tastsensormodul, lg	lichtgrau	1	T040	8,10 €/St ★	GW1AC7035
Wippe 1-fach Pfeile Tastsensormodul, gs	graphitschwarz	1	T040	8,10 €/St ★	GW1AC9011
Wippe 1-fach Pfeile Tastsensormodul, lan	aluminium	1	T040	12,10 €/St ★	GW1ACLAN



GW1AC9010

KNX easy - Tastsensor-Modul 2-fach

B.
Berker

Betriebsspannung über Bus: 21 ... 32 V DC
Stromaufnahme Bus (Datentransfer): max 10 mA
Betriebstemperatur: -5 ... 45 °C
Einbautiefe: 32 mm

- RGB LED
- interner Temperaturfühler
- mit zwei RGB Status-LEDs in Helligkeit und Farbe parametrierbar
- Bedienkonzept „Einzeltasten-Funktion“ fest vorgegeben
- Bedienkonzept für Funktion „Rolllade/Jalousie“ fest vorgegeben
- Schalten von Szenen (1..8) möglich
- Helligkeitswert der Status-LED für Tag-/Nachtbetrieb fest eingestellt, Umschaltung für Tag-/Nachtbetrieb möglich
- integrierter Temperaturfühler mit Ausgabe der Messwerte
- Farbe der Status-LED für das Gerät einheitlich einstellbar
- Tastenfunktion: u. a. Schalten, Dimmen, Rolllade/Jalousie, Zeitschalter, Zwangssteuerung, Betriebsmodusumschaltung
- Sperrfunktion parametrierbar
- Schalt-, Dimm-, Jalousiesteuerungs-, Wertgeber-, Zwangssteuerungs-, Szenen-, Heizungsfunktionen
- Funktion zum manuellen Unterbrechen bereits ausgelöster Automatikfunktionen
- mit integriertem Summer zur akustischen Identifikation des Teilnehmers innerhalb der Anlage
- mit Programmier Taste und roter Programmier-LED
- mit integriertem Busankoppler
- Busanschluss über Anschlussklemme
- mit Demontageschutz



80142180



IP20

Geräteeinbau
C-Profil

Bezeichnung	VPE	PrGr	Preis	Best.Nr.
KNX - Berker S.1/B.3/B.7				
Tastsensor-Modul 2fach	1	B080	88,96 €/St	80142180

KNX Bediensysteme für Rahmenblende modular, C-Profil Geräteeinbau

hager



GW2C9010

Serienwippe für Tastsensor-Modul 2-fach, ABS halogenfrei (hfr)

Werkstoff: PC - ABS
Halogenfrei: ja

Bezeichnung	Farbe	VPE	PrGr	Preis	Best.Nr.
Wippe 2-fach Linse Tastsensormodul, rw	reinweiß	1	T040	13,50 €/St ★	GW2C9010
Wippe 2-fach Linse Tastsensormodul, cw	cremeweiß	1	T040	13,50 €/St ★	GW2C9001
Wippe 2-fach Linse Tastsensormodul, lg	lichtgrau	1	T040	13,50 €/St ★	GW2C7035
Wippe 2-fach Linse Tastsensormodul, gs	graphitschwarz	1	T040	13,50 €/St ★	GW2C9011
Wippe 2-fach Linse Tastsensormodul, lan	aluminium	1	T040	20,30 €/St ★	GW2CLAN

hager



GW2AC9010

Serienwippe mit Pfeilsymbolen für Tastsensor-Modul 2-fach, ABS halogenfrei (hfr)

Werkstoff: PC - ABS
Halogenfrei: ja

Bezeichnung	Farbe	VPE	PrGr	Preis	Best.Nr.
Wippe 2-fach Pfeile Tastsensormodul, rw	reinweiß	1	T040	14,20 €/St ★	GW2AC9010
Wippe 2-fach Pfeile Tastsensormodul, cw	cremeweiß	1	T040	14,20 €/St ★	GW2AC9001
Wippe 2-fach Pfeile Tastsensormodul, lg	lichtgrau	1	T040	14,20 €/St ★	GW2AC7035
Wippe 2-fach Pfeile Tastsensormodul, gs	graphitschwarz	1	T040	14,20 €/St ★	GW2AC9011
Wippe 2-fach Pfeile Tastsensormodul, lan	aluminium	1	T040	21,20 €/St ★	GW2ACLAN

B.
Berker



80440100



IK04 IP21

KNX easy - Temperaturregler

Betriebsspannung über Bus: 21 ... 32 V DC
Hilfsspannung: 24 V DC
Energieeffizienzklasse: IV (2%)
TFT-Bildschirmgröße: 1,93
Betriebstemperatur: -5 ... 45 °C
Abmessungen Display (B x H): 38,28 x 30,26 mm
Einbautiefe: 32 mm

- Farbdisplay
- integrierter Busankoppler
- für individuelle Einzelraum-Temperaturregelung
- Regelparameter für Heiz- bzw. Kühlkörper voreingestellt
- mit Tastensperre
- mit Ferienschtaltung
- mit Frostschutzfunktion
- Komfort-, Standard- und Nachttemperatur
- Temperaturmessung über internen Fühler und/oder anschließbaren Temperaturfühler mit Mittelwertbildung
- zusätzlicher Anschluss für externen Temperaturfühler
- Bedienung über sensitive Touch-Bedienfläche
- Anzeige der Soll- oder Isttemperatur
- Bildschirmschoner
- LC-Display mit Symboldarstellung
- Uhrzeit- und Datumsanzeige
- zum Anzeigen und Auslösen von Aktionen
- Menüführung in DE/EN/FR/NL/IT/ES/PT/PL/TR/DK/SV/FI/NO
- mit integriertem Busankoppler
- Busanschluss über Anschlussklemme
- für Unterputz- und Hohlwandmontage
- für senkrechte Montage
- für Einzelmontage
- mit Spreizkrallen
- Schalten von Szenen (1..8) möglich
- Betriebsart Heizung, Kühlung oder Heizung/Kühlung auswählbar
- Schaltende PI-Regelung (PWM) oder Schaltende 2-Punkt Regelung auswählbar
- Heizungsart Warmwasserheizung, Warmwasser Fußbodenheizung, Elektroheizung, elektrische Fußbodenheizung oder Split Unit auswählbar
- Kühlungsart Kühldecke, Gebläsekonvektor oder Split Unit auswählbar
- Betriebsmodus Komfort, Standby, Nachabsenkung oder Frost-/Hitzeschutz via Szene schaltbar

Bezeichnung	VPE	PrGr	Preis	Best.Nr.
KNX Temperaturregler	1	B080	258,02 €/St	80440100

KNX easy - Raumcontroller

Betriebsspannung über Bus:	21 ... 32 V DC
Hilfsspannung:	24 V DC
Energieeffizienzklasse:	IV (2%)
TFT-Bildschirmgröße:	1,93
Betriebstemperatur:	-5 ... 45 °C
Abmessungen Display (B x H):	38,28 x 30,26 mm
Einbautiefe:	32 mm

- Farbdisplay
- integrierter Buskoppler
- für individuelle Einzelraum-Temperaturregelung
- Regelparameter für Heiz- bzw. Kühlkörper voreingestellt
- mit Tastensperre
- mit Ferienschtaltung
- mit Frostschutzfunktion
- für Schalt-, Dimm- und Jalousiefunktionen
- Funktion Automatik deaktivieren
- Komfort-, Standard- und Nachttemperatur
- Temperaturmessung über internen Fühler und/oder anschließbaren Temperaturfühler mit Mittelwertbildung
- zusätzlicher Anschluss für externen Temperaturfühler
- Bedienung über sensitive Touch-Bedienfläche
- Anzeige der Soll- oder Isttemperatur
- Bildschirmschoner
- LC-Display mit Symboldarstellung
- Uhrzeit- und Datumsanzeige
- zum Anzeigen und Auslösen von Aktionen
- Menüführung in DE/EN/FR/NL/IT/ES/PT/PL/TR/DK/SV/FI/NO
- mit integriertem Buskoppler
- Busanschluss über Anschlussklemme
- für Unterputz- und Hohlwandmontage
- für senkrechte Montage
- für Einzelmontage
- mit Spreizkrallen
- Schalten von Szenen (1..8) möglich
- Betriebsart Heizung, Kühlung oder Heizung/Kühlung auswählbar
- Schaltende PI-Regelung (PWM) oder Schaltende 2-Punkt Regelung auswählbar
- Heizungsart Warmwasserheizung, Warmwasser Fußbodenheizung, Elektroheizung, elektrische Fußbodenheizung oder Split Unit auswählbar
- Kühlungsart Kühldecke, Gebläsekonvektor oder Split Unit auswählbar
- Betriebsmodus Komfort, Standby, Nachabsenkung oder Frost-/Hitzeschutz via Szene schaltbar
- Tastenfunktion: u. a. Schalten, Dimmen, Rolllade/Jalousie, Zeitschalter, Zwangssteuerung, Betriebsmodusumschaltung
- Der KNX Raumcontroller verfügt im Vergleich zum Temperaturregler zusätzlich über Tastsensorfunktionen und kann somit alle Gewerke in einem Raum steuern.



80660100



IK04 IP21

Bezeichnung	VPE	PrGr	Preis	Best.Nr.
KNX Raumcontroller	1	B080	357,17 €/St	80660100

Abdeckung für KNX easy - Temperaturregler und Raumcontroller

Farbe	VPE	PrGr	Preis	Best.Nr.
KNX - Berker S.1/B.3/B.7				
polarweiß matt	1	B080	9,13 €/St	80960180



80960180



80262180

KNX easy - Bewegungsmelder-Modul 1,1 m

Betriebsspannung über Bus:	21 ... 32 V DC
Stromaufnahme Bus (Datentransfer):	≈ 10 mA
Optimale Montagehöhe:	1,1 m
Nachlaufzeit, einstellbar:	10 s ... 30 min
Ansprechhelligkeit, einstellbar:	≈ 5 ... 1000 lx
Erfassungswinkel, einstellbar:	je Seite ≈ 45 ... 90 °
Erfassungsfeld, rechteckig:	≈ 12 x 16 m
Betriebstemperatur:	-5 ... 45 °C

- interner Temperaturfühler
- mit Taste für Automatik/Dauer-EIN/Dauer-AUS
- Betriebsartanzeige über Status-LED rot/grün/orange
- Schalten von Szenen (1..8) möglich
- zusätzlicher Kanal für helligkeitsunabhängigen Melderbetrieb
- Bewegungsmelderfunktionen: Schalten, Dimmen, Rolllade/Jalousie, Zeitschalter
- Tastenfunktion: u. a. Schalten, Dimmen, Rolllade/Jalousie, Zeitschalter, Zwangssteuerung, Betriebsmodusumschaltung
- zwei Funktionskanäle für helligkeitsabhängige Funktionen
- zusätzlicher Kanal für helligkeitsunabhängigen Melderbetrieb
- mit integriertem Busankoppler
- Busanschluss über Anschlussklemme
- mit Demontageschutz
- mit Spreizkrallen
- Automatische Auslösung von Busfunktionen bei Bewegung im Erfassungsbereich oder manuelle Steuerung über integrierte Taste.
- Permanente direkte Sonneneinstrahlung in die nach oben ausgerichtete Erfassungsebene kann zum Ausfall des Bewegungsmelders führen. Nur für den Innenbereich geeignet!

Bezeichnung	VPE	PrGr	Preis	Best.Nr.
KNX - Berker S.1/B.3/B.7				
KNX BWM 1,1m int. Busankop S.1/B.x	1	B080	173,61 €/St	80262180

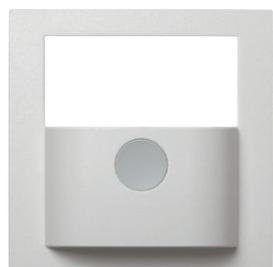

80960409

Abdeckung für KNX easy - Bewegungsmelder-Modul 1,1 m

Farbe	VPE	PrGr	Preis	Best.Nr.
Berker S.1/B.3/B.7				
polarweiß matt	1	B040	7,29 €/St	80960409



75441189

KNX ETS - Temperaturregler

Ausgangsstrom je Kanal:	max. 0,8 mA
Sollwertregelung über Regulierknopf:	± 0 ... 5 K
Betriebstemperatur:	-5 ... 45 °C
Leitungslänge Ein-/Ausgänge:	max. 5 m
Fühler-Leitungslänge:	50 m
Energieeffizienzklasse:	IV (2%)

- Betriebsarten: Komfort, Standby, Nachtabsenkung, Frost-/Hitzeschutz, Taupunkt je durch LED angezeigt
- Präsenztaste und Regulierknopf funktionslos parametrierbar
- mit Programmierknopf und roter Programmier-LED
- mit Präsenztaste für die Umschaltung zwischen Komfort- und Standby-Betrieb
- mit Status-LEDs: rot heizen, blau kühlen und gelb für aktiviert
- ohne Spreizkrallen
- für Heiz- und/oder Kühlbetrieb
- Heizen oder Kühlen in 2 Stufen möglich
- Busanschluss über Anschlussklemme
- für stetige (PI-) oder schaltende (2-Punkt-) Regelung
- für individuelle Einzelraum-Temperaturregelung
- mit Demontageschutz
- mit 4 unabhängigen Binäreingängen für potenzialfreie Kontakte z. B. Fenster Magnetkontakt
- 4 Binäreingänge oder 2-3 Binäreingänge und 1-2 Ausgänge parametrierbar
- Ventilschutz parametrierbar
- Verhalten bei Busspannungswiederkehr parametrierbar
- Binäreingänge/-ausgänge mit Schraubklemmen
- Binäreingang 4 parametrierbar für Temperaturfühler, Best.-Nr. 161.

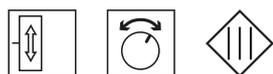

Farbe	VPE	PrGr	Preis	Best.Nr.
KNX - Berker S.1/B.3/B.7				
polarweiß matt	1	B080	289,02 €/St	75441189

KNX ETS - CO₂-Sensor mit Feuchte- und Temperaturregelung

Betriebsspannung über Bus:	21 ... 32 V DC
Stromaufnahme Bus (Datentransfer):	≈ 12,5 mA
Montagehöhe:	1,5 m
Messbereich Temperatur, linear:	-5 ... 45 °C
Betriebstemperatur:	-5 ... 45 °C
Messbereich Feuchte:	10 ... 95 %

- zum Messen und überwachen von CO₂-Konzentration, Luftfeuchte und Lufttemperatur
- Betriebsarten: Komfort, Standby, Nachtabenkung, Frost-/Hitzeschutz
- Alarmierung bei Erreichen des Taupunktes, um z. B. bei Kühldecken oder in Wintergärten Schimmelbildung vorzubeugen
- bis zu 4 CO₂-Grenzwerte einstellbar
- vergleicht gemessene mit der Solltemperatur
- bis zu 2 Feuchte-Grenzwerte einstellbar
- mit Programmieraste und roter Programmier-LED
- ohne Spreizkrallen
- Binäreingangsfunktionen: Schalten, Dimmen, Jalousie, Wertgeber, Lichtszenen-Nebenstelle
- Binäreingänge im Betrieb sperrbar
- Heizen oder Kühlen in 2 Stufen möglich
- für Heiz- oder Kühlbetrieb
- Busanschluss über Anschlussklemme
- für Einzelraumregelung
- mit Demontageschutz
- Anschlussleiste mit Schraubklemmen für Binäreingänge

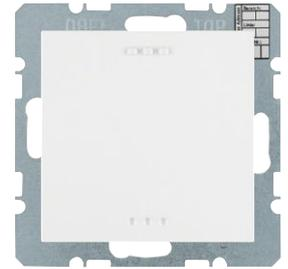

75441389



Farbe	VPE	PrGr	Preis	Best.Nr.
KNX - Berker S.1/B.3/B.7				
polarweiß matt	1	B080	309,69 €/St	75441389

Rahmenblende modular 55 x 55 mm mit Beschriftungsfeld, ABS halogenfrei (hfr)

Werkstoff:	PC - ABS
Halogenfrei:	ja

- schnittkaschierend und anreihbar

Lieferumfang

Rahmenblende modular mit 2 steckbaren Seitenkaschierungen



GR0802A9010

Kanalsystem	OT-Breite	Farbe	VPE	PrGr	Preis	Best.Nr.
BR, BRA, BRS, BRN, BRHN	80 mm	reinweiß	1	T040	4,90 €/St ★	GR0802A9010
BR, BRA, BRS, BRN, BRHN	80 mm	cremeweiß	1	T040	4,90 €/St ★	GR0802A9001
BR, BRA, BRS, BRN, BRHN	80 mm	lichtgrau	1	T040	4,90 €/St ★	GR0802A7035
BR, BRA, BRS, BRN, BRHN	80 mm	graphitschwarz	1	T040	4,90 €/St ★	GR0802A9011
BR, BRA, BRS, BRN, BRHN	80 mm	aluminium	1	T040	7,40 €/St ★	GR0802ALAN
BR	100 mm	reinweiß	1	T040	5,40 €/St ★	GR1002KA9010
BR	100 mm	cremeweiß	1	T040	5,40 €/St ★	GR1002KA9001
BR	100 mm	lichtgrau	1	T040	5,40 €/St ★	GR1002KA7035
BR	120 mm	reinweiß	1	T040	6,00 €/St ★	GR1202KA9010
BR	120 mm	cremeweiß	1	T040	6,00 €/St ★	GR1202KA9001
BR	120 mm	lichtgrau	1	T040	6,00 €/St ★	GR1202KA7035
BRH	100 mm	reinweiß	1	T040	5,40 €/St ★	GR1002A9010
BRH	100 mm	cremeweiß	1	T040	5,40 €/St ★	GR1002A9001
BRH	100 mm	lichtgrau	1	T040	5,40 €/St ★	GR1002A7035
BRH	100 mm	aluminium	1	T040	8,10 €/St ★	GR1002ALAN
BRH, BRA, BRS	120 mm	reinweiß	1	T040	6,00 €/St ★	GR1202A9010
BRH, BRA, BRS	120 mm	cremeweiß	1	T040	6,00 €/St ★	GR1202A9001
BRH, BRA, BRS	120 mm	lichtgrau	1	T040	6,00 €/St ★	GR1202A7035
BRH, BRA, BRS	120 mm	aluminium	1	T040	8,90 €/St ★	GR1202ALAN

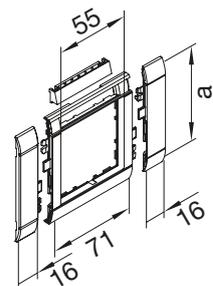

Geräteeinbau
C-Profil

Hinweis

Bestellhilfe siehe hager.de/bestellhilfen
oder in gedruckter Form anzufordern unter hager.de/doku

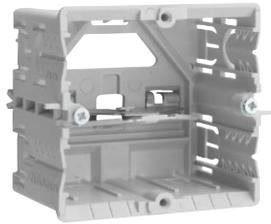

GLT5000

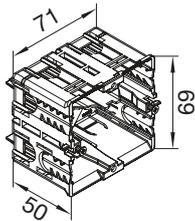

Geräteeinbaudose für Rahmenblende modular, C-Profil Geräteeinbau, PA halogenfrei

Für alle BR und BRN Brüstungskanäle mit C-Profil

- für Rahmenblende modular
- horizontaler und vertikaler Geräteeinbau möglich
- Geräteeinbaudose mit zwei Gerätehalteschrauben in Schnellgewindeausführung

Hinweis

Die flache, graue Geräteeinbaudose GLT5000 muss in Verbindung mit der Rahmenblende modular verwendet werden

Bezeichnung	VPE	PrGr	Preis	Best.Nr.
Geräteeinbaudose C-Profil HxB 50x65 grau	1	T040	4,20 €/St	GLT5000

Zugentlastung, PA halogenfrei



M5861

Bezeichnung	VPE	PrGr	Preis	Best.Nr.
Zugentlastung für Geräteeinbaudosen	50	T020	0,66 €/St	M5861

Zentralplatten mit Einbauöffnungen für Rahmenblenden modular 50 x 50 mm, C-Profil Geräteeinbau

Zentralplatte 18,8 mm

Schraubenabstand: 36 mm
- mit Tragplatte

Farbe	VPE	PrGr	Preis	Best.Nr.
Berker S.1/B.3/B.7, Q.1/Q.3, K.1/K.5 - Edelstahl, Arsys				
polarweiß matt/samt	10	B010	6,94 €/St	14311909

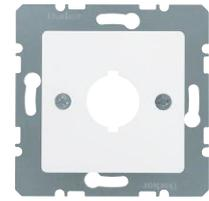

14311909

B.
Berker

Zentralplatte 22,5 mm

Schraubenabstand: 36 mm
Einbauöffnung: nach IEC 60947-5-1

- mit Tragplatte
- mit Ausschnitt Ø 22,5 mm
- Beschriftungsfeld einrastbar in passenden Zwischenring
- Konkrete Informationen zu passenden Artikeln anderer Hersteller siehe Berker Online-Katalog.

Farbe	VPE	PrGr	Preis	Best.Nr.
Berker S.1/B.3/B.7, Q.1/Q.3, K.1/K.5 - Edelstahl, Arsys				
polarweiß matt/samt	10	B010	6,94 €/St	14321909

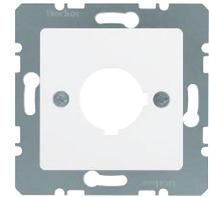

14321909

B.
Berker

Zentralplatte XLR

Ausschnitt Ø: 23,6 mm
Schraubenabstand (waagrecht/senkrecht): 19 / 24 mm

- mit Tragplatte
- Speakon und Klinkensteckverbinder
- Beschriftungsfeld einrastbar in passenden Zwischenring
- Konkrete Informationen zu passenden Artikeln anderer Hersteller siehe Berker Online-Katalog.

Bezeichnung	Farbe	VPE	PrGr	Preis	Best.Nr.
Zentralplatte f XLR-Rundst.v D-S pw matt	polarweiß matt/samt	10	B010	6,98 €/St	14121909

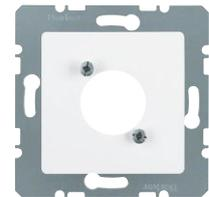

14121909

B.
Berker

Rahmenblende modular 50 x 50 mm mit Beschriftungsfeld, ABS halogenfrei (hfr)

Werkstoff: PC - ABS
Halogenfrei: ja

- schnittkaschierend und anreihbar

Lieferumfang

Rahmenblende modular mit Beschriftungsfeld und 2 steckbaren Seitenkaschierungen

Kanalsystem	OT-Breite	Farbe	VPE	PrGr	Preis	Best.Nr.
BR, BRA, BRS, BRN, BRHN	80 mm	reinweiß	1	T040	4,90 €/St	★ GR0802B9010
BR, BRA, BRS, BRN, BRHN	80 mm	cremeweiß	1	T040	4,90 €/St	★ GR0802B9001
BR, BRA, BRS, BRN, BRHN	80 mm	lichtgrau	1	T040	4,90 €/St	★ GR0802B7035
BR, BRA, BRS, BRN, BRHN	80 mm	graphitschwarz	1	T040	4,90 €/St	★ GR0802B9011
BR, BRA, BRS, BRN, BRHN	80 mm	aluminium	1	T040	7,40 €/St	★ GR0802BLAN
BR	100 mm	reinweiß	1	T040	5,40 €/St	★ GR1002KB9010
BR	100 mm	cremeweiß	1	T040	5,40 €/St	★ GR1002KB9001
BR	100 mm	lichtgrau	1	T040	5,40 €/St	★ GR1002KB7035
BR	120 mm	reinweiß	1	T040	6,00 €/St	★ GR1202KB9010
BR	120 mm	cremeweiß	1	T040	6,00 €/St	★ GR1202KB9001
BR	120 mm	lichtgrau	1	T040	6,00 €/St	★ GR1202KB7035
BRH	100 mm	reinweiß	1	T040	5,40 €/St	★ GR1002B9010
BRH	100 mm	cremeweiß	1	T040	5,40 €/St	★ GR1002B9001
BRH	100 mm	lichtgrau	1	T040	5,40 €/St	★ GR1002B7035
BRH	100 mm	aluminium	1	T040	8,10 €/St	★ GR1002BLAN
BRH, BRA, BRS	120 mm	reinweiß	1	T040	6,00 €/St	★ GR1202B9010
BRH, BRA, BRS	120 mm	cremeweiß	1	T040	6,00 €/St	★ GR1202B9001
BRH, BRA, BRS	120 mm	lichtgrau	1	T040	6,00 €/St	★ GR1202B7035
BRH, BRA, BRS	120 mm	aluminium	1	T040	8,90 €/St	★ GR1202BLAN



GR0802B9010

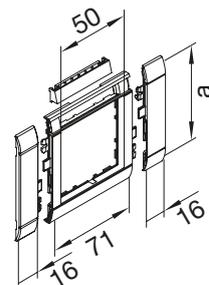

:hager

Geräteeinbau
C-Profil

UP-Einsätze Schalter und Taster Berker mit Rahmen Berker Q.3, C-Profil Geräteeinbau

Hinweis

Bestellhilfe siehe hager.de/bestellhilfen oder in gedruckter Form anzufordern unter hager.de/doku



GLS5500

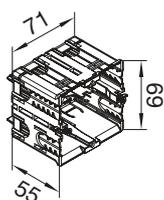

Geräteeinbaudose für Standardgeräteeinbau, C-Profil Geräteeinbau, PA halogenfrei

Für alle BR und BRN Brüstungskanäle mit C-Profil

- für Standardgeräteeinbau mit Rahmen des Schalterherstellers
- horizontaler und vertikaler Geräteeinbau möglich
- Geräteeinbaudose mit zwei Gerätehalteschrauben in Schnellgewindeausführung

Hinweis

Die hohe, schwarze Geräteeinbaudose GLS5500 muss in Verbindung mit dem Rahmen des Schalterherstellers verwendet werden

Bezeichnung	VPE	PrGr	Preis	Best.Nr.
Geräteeinbaudose C-Profil HxB 55x65 schw	1	T040	4,20 €/St	GLS5500



L4719SCHW

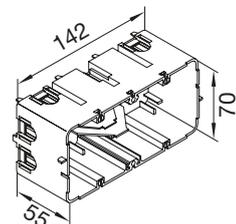

Geräteeinbaudose 2-fach für Standardgeräteeinbau, C-Profil Geräteeinbau, PA halogenfrei

Für alle BRN Brüstungskanäle ab Grundprofil 130 mm und BR Brüstungskanäle ab Oberteilbreite 100 mm mit C-Profil

- für Standardgeräteeinbau mit Rahmen des Schalterherstellers
- horizontaler und vertikaler Geräteeinbau möglich

Hinweis

Die hohe, schwarze Geräteeinbaudose L4719SCHW muss in Verbindung mit dem Rahmen des Schalterherstellers verwendet werden

Bezeichnung	VPE	PrGr	Preis	Best.Nr.
Geräteeinbaudose 2-f C-Profil HxB 55x70	2	T040	12,30 €/St	L4719SCHW

Geräteeinbau
C-Profil



M5861

Zugentlastung, PA halogenfrei

Bezeichnung	VPE	PrGr	Preis	Best.Nr.
Zugentlastung für Geräteeinbaudosen	50	T020	0,66 €/St	M5861

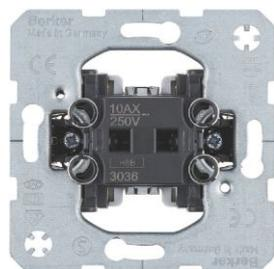

3036

Wippschalter

Nennspannung: 250 V AC
Schaltstrom: 10 AX

- zum Tragring isolierte, selbstrückstellende Spreizkrallen
- Verbindungsklemmen nach VDE 0632-1 für Leiter bis 2,5 mm²
- Schaltwinkel 3,5°
- für Beleuchtung und Kontrollschaltung
- mit Steckklemmen

Bezeichnung	VPE	PrGr	Preis	Best.Nr.
Wechselschalter	10	B110	6,60 €/St	3036
Serienschalter	10	B010	10,47 €/St	3035
Kreuzschalter	10	B010	14,02 €/St	3037
Ausschalter 2-polig 10 AX	10	B010	14,02 €/St	3032
Doppel-Wechselschalter, getrennte Eingangsklemmen	10	B010	18,24 €/St	303808

Wipptaster

Nennspannung: 250 V AC
Taststrom: 10 A

- zum Tragring isolierte, selbstrückstellende Spreizkrallen
- Verbindungsklemmen nach VDE 0632-1 für Leiter bis 2,5 mm²
- Schaltwinkel 3,5°
- für Beleuchtung und Kontrollschaltung
- mit Steckklemmen

Bezeichnung	VPE	PrGr	Preis	Best.Nr.
Taster, Schließer	10	B110	7,44 €/St	5031
Taster, Wechsler	10	B010	7,74 €/St	5036

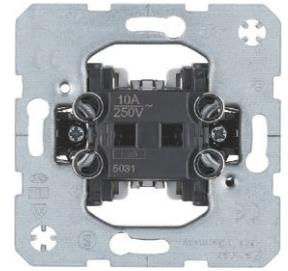

5031

Jalousieschalter/-taster

Nennspannung: 250 V AC
Schaltstrom: 10 A
Taststrom: 10 A

- mit Spreizkrallen
- mit Steckklemmen
- mit mechanischer und elektrischer Verriegelung als Sperre gegen beidseitiges Einschalten
- Hinweise der Motorenhersteller beachten!

Bezeichnung	VPE	PrGr	Preis	Best.Nr.
Jalousie-Schalter 1-polig	10	B010	18,61 €/St	303520
Jalousie-Taster 1-polig	10	B010	18,61 €/St	503520

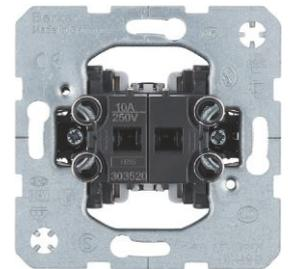

303520

Wippe für Schalter/Taster Berker Q.1/Q.3

Farbe	VPE	PrGr	Preis	Best.Nr.
Berker Q.1/Q.3/Q.7				
polarweiß samt	10	B010	2,67 €/St	16206089
anthrazit samt, lackiert	10	B030	3,14 €/St	16206086



16206089

Wippe 2-fach für Schalter/Taster Berker Q.1/Q.3

Farbe	VPE	PrGr	Preis	Best.Nr.
Berker Q.1/Q.3/Q.7				
polarweiß samt	10	B010	5,10 €/St	16236089
anthrazit samt, lackiert	10	B030	5,44 €/St	16236086



16236089

Wippe 2-fach mit Aufdruck Symbol Pfeil Berker Q.1/Q.3

Farbe	VPE	PrGr	Preis	Best.Nr.
Berker Q.1/Q.3/Q.7				
polarweiß samt	10	B010	7,05 €/St	16256089
anthrazit samt, lackiert	10	B030	7,32 €/St	16256086



16256089

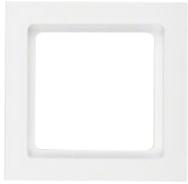

Rahmen 1-fach Berker Q.3

- für senkrechte und waagerechte Montage
- Klemmbefestigung

Farbe	VPE	PrGr	Preis	Best.Nr.
Berker Q.3				
polarweiß samt	10	B010	4,84 €/St	10116099
anthrazit samt, lackiert	10	B030	5,07 €/St	10116096

10116099



Rahmen 2-fach Berker Q.3

- für senkrechte und waagerechte Montage
- Klemmbefestigung

Farbe	VPE	PrGr	Preis	Best.Nr.
Berker Q.3				
polarweiß samt	10	B010	6,63 €/St	10126099
anthrazit samt, lackiert	10	B030	7,34 €/St	10126096

10126099



Rahmen 3-fach Berker Q.3

- für senkrechte und waagerechte Montage
- Klemmbefestigung

Farbe	VPE	PrGr	Preis	Best.Nr.
Berker Q.3				
polarweiß samt	2	B010	11,78 €/St	10136099
anthrazit samt, lackiert	2	B030	12,70 €/St	10136096

10136099

Geräteeinbau
C-Profil

Geräteblende, 1-fach, R = 7 mm

Kanalsystem	OT-Breite	Werkstoff	Farbe	VPE	PrGr	Preis	Best.Nr.
BR	100 mm	PVC	reinweiß	1	T040	2,90 €/St	L91209010
BR	100 mm	PVC	cremeweiß	1	T040	2,90 €/St	L91209001
BR	100 mm	PVC	lichtgrau	1	T040	2,90 €/St	L91207035
BR	120 mm	PVC	reinweiß	1	T040	3,00 €/St	L91709010
BR	120 mm	PVC	cremeweiß	1	T040	3,00 €/St	L91709001
BR	120 mm	PVC	lichtgrau	1	T040	3,00 €/St	L91707035
BRA, BRS	120 mm	PVC	reinweiß	1	T040	3,00 €/St	R94919010
BRA, BRS	120 mm	PVC	cremeweiß	1	T040	3,00 €/St	R94919001
BRA, BRS	120 mm	PVC	lichtgrau	1	T040	3,00 €/St	R94917035
BRH	100 mm	PC - ABS	reinweiß	1	T040	3,60 €/St	R64819010
BRH	100 mm	PC - ABS	cremeweiß	1	T040	3,60 €/St	R64819001
BRH	100 mm	PC - ABS	lichtgrau	1	T040	3,60 €/St	R64817035
BRH, BRA, BRS	120 mm	PC - ABS	reinweiß	1	T040	3,70 €/St	R64919010
BRH, BRA, BRS	120 mm	PC - ABS	cremeweiß	1	T040	3,70 €/St	R64919001
BRH, BRA, BRS	120 mm	PC - ABS	lichtgrau	1	T040	3,70 €/St	R64917035
BRA	120 mm	Aluminium	reinweiß	1	T040	9,80 €/St	BRA1201R79010
BRA	120 mm	Aluminium	aluminium	1	T040	6,40 €/St	BRA1201R7ELN
BRS	120 mm	Stahl	reinweiß	1	T040	11,50 €/St	R92819010
BRS	120 mm	Stahl	cremeweiß	1	T040	11,50 €/St	R92819001
BRS	120 mm	Stahl	lichtgrau	1	T040	11,50 €/St	R92817035
BRS	120 mm	Stahl	verzinkt	1	T040	5,50 €/St	R9281VERZ



L91209010

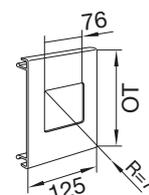

Geräteblende, 2-fach, R = 7 mm

Kanalsystem	OT-Breite	Werkstoff	Farbe	VPE	PrGr	Preis	Best.Nr.
BR	100 mm	PVC	reinweiß	1	T040	5,40 €/St	L91229010
BR	100 mm	PVC	cremeweiß	1	T040	5,40 €/St	L91229001
BR	100 mm	PVC	lichtgrau	1	T040	5,40 €/St	L91227035
BR	120 mm	PVC	reinweiß	1	T040	5,50 €/St	L91729010
BR	120 mm	PVC	cremeweiß	1	T040	5,50 €/St	L91729001
BR	120 mm	PVC	lichtgrau	1	T040	5,50 €/St	L91727035
BRA, BRS	120 mm	PVC	reinweiß	1	T040	5,50 €/St	R94929010
BRA, BRS	120 mm	PVC	cremeweiß	1	T040	5,50 €/St	R94929001
BRA, BRS	120 mm	PVC	lichtgrau	1	T040	5,50 €/St	R94927035
BRH	100 mm	PC - ABS	reinweiß	1	T040	6,60 €/St	R64829010
BRH	100 mm	PC - ABS	cremeweiß	1	T040	6,60 €/St	R64829001
BRH	100 mm	PC - ABS	lichtgrau	1	T040	6,60 €/St	R64827035
BRH, BRA, BRS	120 mm	PC - ABS	reinweiß	1	T040	7,00 €/St	R64929010
BRH, BRA, BRS	120 mm	PC - ABS	cremeweiß	1	T040	7,00 €/St	R64929001
BRH, BRA, BRS	120 mm	PC - ABS	lichtgrau	1	T040	7,00 €/St	R64927035
BRA	120 mm	Aluminium	reinweiß	1	T040	15,50 €/St	BRA1202R79010
BRA	120 mm	Aluminium	aluminium	1	T040	10,80 €/St	BRA1202R7ELN
BRS	120 mm	Stahl	reinweiß	1	T040	14,00 €/St	R92829010
BRS	120 mm	Stahl	cremeweiß	1	T040	14,00 €/St	R92829001
BRS	120 mm	Stahl	lichtgrau	1	T040	14,00 €/St	R92827035
BRS	120 mm	Stahl	verzinkt	1	T040	8,50 €/St	R9282VERZ



L91229010

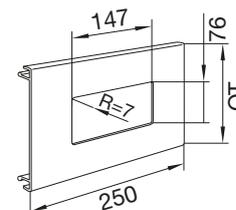

Geräteeinbau
C-Profil



Geräteblende, 3-fach, R = 7 mm

L91239010

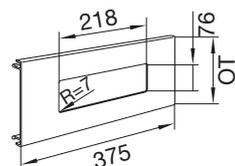

Kanalsystem	OT-Breite	Werkstoff	Farbe	VPE	PrGr	Preis	Best.Nr.
BR	100 mm	PVC	reinweiß	1	T040	7,20 €/St	L91239010
BR	100 mm	PVC	cremeweiß	1	T040	7,20 €/St	L91239001
BR	100 mm	PVC	lichtgrau	1	T040	7,20 €/St	L91237035
BR	120 mm	PVC	reinweiß	1	T040	7,70 €/St	L91739010
BR	120 mm	PVC	cremeweiß	1	T040	7,70 €/St	L91739001
BR	120 mm	PVC	lichtgrau	1	T040	7,70 €/St	L91737035
BRA, BRS	120 mm	PVC	reinweiß	1	T040	7,70 €/St	R94939010
BRA, BRS	120 mm	PVC	cremeweiß	1	T040	7,70 €/St	R94939001
BRA, BRS	120 mm	PVC	lichtgrau	1	T040	7,70 €/St	R94937035
BRH	100 mm	PC - ABS	reinweiß	1	T040	9,00 €/St	R64839010
BRH	100 mm	PC - ABS	cremeweiß	1	T040	9,00 €/St	R64839001
BRH	100 mm	PC - ABS	lichtgrau	1	T040	9,00 €/St	R64837035
BRH, BRA, BRS	120 mm	PC - ABS	reinweiß	1	T040	9,60 €/St	R64939010
BRH, BRA, BRS	120 mm	PC - ABS	cremeweiß	1	T040	9,60 €/St	R64939001
BRH, BRA, BRS	120 mm	PC - ABS	lichtgrau	1	T040	9,60 €/St	R64937035
BRA	120 mm	Aluminium	reinweiß	1	T040	20,30 €/St	BRA1203R79010
BRA	120 mm	Aluminium	aluminium	1	T040	15,00 €/St	BRA1203R7ELN
BRS	120 mm	Stahl	reinweiß	1	T040	17,00 €/St	R92839010
BRS	120 mm	Stahl	cremeweiß	1	T040	17,00 €/St	R92839001
BRS	120 mm	Stahl	lichtgrau	1	T040	17,00 €/St	R92837035
BRS	120 mm	Stahl	verzinkt	1	T040	12,40 €/St	R9283VERZ

Radius = 7 mm

Berker

Arsys, S.1, B.3, B.7, K.1, K.5, Q.3, R.3

BUSCH-JAEGER

Busch-balance® SI, future® linear, impuls, Pur edelstahl, Reflex SI Linear, solo®

Gira

Standard 55, E2

Honeywell PEHA

STANDARD, DIALOG

JUNG

A500, AS500, CD500, LS990

Kopp

EUROPA, MALTA, MILANO/HK02

legrand

Creo™

merten by Schneider Electric

1-M, ATELIER-M, M-SMART

Schneider Electric ELSO

FASHION Duro, Scala, Joy

SIEMENS

DELTA line, DELTA profil

Radius = 18 mm

Berker

R.1, Q.7

BUSCH-JAEGER

alpha nea® / alpha exclusive®, Reflex SI

Kopp

CADIZ, RIVO, DONAU, VISION

Hinweis

Bestellhilfe siehe hager.de/bestellhilfen oder in gedruckter Form anzufordern unter hager.de/doku

Geräteeinbaudose für Standardgeräteeinbau, C-Profil Geräteeinbau, PA halogenfrei

Für alle BR und BRN Brüstungskanäle mit C-Profil

- für Standardgeräteeinbau mit Rahmen des Schalterherstellers
- horizontaler und vertikaler Geräteeinbau möglich
- Geräteeinbaudose mit zwei Gerätehalteschrauben in Schnellgewindeausführung

Hinweis

Die hohe, schwarze Geräteeinbaudose GLS5500 muss in Verbindung mit dem Rahmen des Schalterherstellers verwendet werden

Bezeichnung	VPE	PrGr	Preis	Best.Nr.
Geräteeinbaudose C-Profil HxB 55x65 schw	1	T040	4,20 €/St	GLS5500



GLS5500

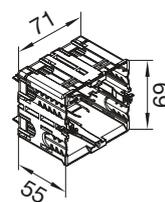

Geräteeinbau C-Profil

Geräteeinbaudose 2-fach für Standardgeräteeinbau, C-Profil Geräteeinbau, PA halogenfrei

Für alle BRN Brüstungskanäle ab Grundprofil 130 mm und BR Brüstungskanäle ab Oberteilbreite 100 mm mit C-Profil

- für Standardgeräteeinbau mit Rahmen des Schalterherstellers
- horizontaler und vertikaler Geräteeinbau möglich

Hinweis

Die hohe, schwarze Geräteeinbaudose L4719SCHW muss in Verbindung mit dem Rahmen des Schalterherstellers verwendet werden

Bezeichnung	VPE	PrGr	Preis	Best.Nr.
Geräteeinbaudose 2-f C-Profil HxB 55x70	2	T040	12,30 €/St	L4719SCHW



L4719SCHW

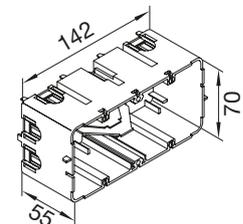



GLS5510

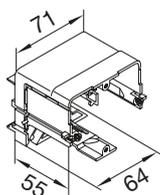

Geräteeinbaudose Daten für Standardgeräteeinbau, C-Profil Geräteeinbau, PA halogenfrei

Für alle BR und BRN Brüstungskanäle mit C-Profil

- für Standardgeräteeinbau mit Rahmen des Schalterherstellers
- horizontaler und vertikaler Geräteeinbau möglich
- Geräteeinbaudose mit zwei Gerätehalteschrauben in Schnellgewindeausführung

Hinweis

Die hohe, schwarze Geräteeinbaudose GLS5510 muss in Verbindung mit dem Rahmen des Schalterherstellers verwendet werden

Bezeichnung	VPE	PrGr	Preis	Best.Nr.
Geräteeinbaudose C-Profil Daten schw	1	T040	4,80 €/St	GLS5510



M5861

Zugentlastung, PA halogenfrei

Bezeichnung	VPE	PrGr	Preis	Best.Nr.
Zugentlastung für Geräteeinbaudosen	50	T020	0,66 €/St	M5861



G35609010

Ausgleichsrahmen für UP-Geräte mit Abdeckrahmen größer 80 mm, PC/ABS halogenfrei (hfr)

Werkstoff: PC - ABS
Halogenfrei: ja

2 Unterlegscheiben zum Höhenausgleich im Lieferumfang enthalten

Bezeichnung	Farbe	VPE	PrGr	Preis	Best.Nr.
Blende f Schalterprog > 80 hfr zu BR rw	reinweiß	1	T020	3,00 €/St	G35609010
Blende f Schalterprog > 80 hfr zu BR cw	cremeweiß	1	T020	3,00 €/St	G35609001
Blende f Schalterprog > 80 hfr zu BR lg	lichtgrau	1	T020	3,00 €/St	G35607035
Blende f Schalterprog > 80 hfr zu BR IA	aluminium	1	T020	3,25 €/St	G3560LAN

Geräteeinbau
C-Profil



L91209010

Geräteblende, 1-fach, R = 7 mm

Kanalsystem	OT-Breite	Werkstoff	Farbe	VPE	PrGr	Preis	Best.Nr.
BR	100 mm	PVC	reinweiß	1	T040	2,90 €/St	L91209010
BR	100 mm	PVC	cremeweiß	1	T040	2,90 €/St	L91209001
BR	100 mm	PVC	lichtgrau	1	T040	2,90 €/St	L91207035
BR	120 mm	PVC	reinweiß	1	T040	3,00 €/St	L91709010
BR	120 mm	PVC	cremeweiß	1	T040	3,00 €/St	L91709001
BR	120 mm	PVC	lichtgrau	1	T040	3,00 €/St	L91707035
BRA, BRS	120 mm	PVC	reinweiß	1	T040	3,00 €/St	R94919010
BRA, BRS	120 mm	PVC	cremeweiß	1	T040	3,00 €/St	R94919001
BRA, BRS	120 mm	PVC	lichtgrau	1	T040	3,00 €/St	R94917035
BRH	100 mm	PC - ABS	reinweiß	1	T040	3,60 €/St	R64819010
BRH	100 mm	PC - ABS	cremeweiß	1	T040	3,60 €/St	R64819001
BRH	100 mm	PC - ABS	lichtgrau	1	T040	3,60 €/St	R64817035
BRH, BRA, BRS	120 mm	PC - ABS	reinweiß	1	T040	3,70 €/St	R64919010
BRH, BRA, BRS	120 mm	PC - ABS	cremeweiß	1	T040	3,70 €/St	R64919001
BRH, BRA, BRS	120 mm	PC - ABS	lichtgrau	1	T040	3,70 €/St	R64917035
BRA	120 mm	Aluminium	reinweiß	1	T040	9,80 €/St	BRA1201R79010
BRA	120 mm	Aluminium	aluminium	1	T040	6,40 €/St	BRA1201R7ELN
BRS	120 mm	Stahl	reinweiß	1	T040	11,50 €/St	R92819010
BRS	120 mm	Stahl	cremeweiß	1	T040	11,50 €/St	R92819001
BRS	120 mm	Stahl	lichtgrau	1	T040	11,50 €/St	R92817035
BRS	120 mm	Stahl	verzinkt	1	T040	5,50 €/St	R9281VERZ

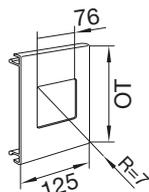

Geräteblende, 2-fach, R = 7 mm

Kanalsystem	OT-Breite	Werkstoff	Farbe	VPE	PrGr	Preis	Best.Nr.
BR	100 mm	PVC	reinweiß	1	T040	5,40 €/St	L91229010
BR	100 mm	PVC	cremeweiß	1	T040	5,40 €/St	L91229001
BR	100 mm	PVC	lichtgrau	1	T040	5,40 €/St	L91227035
BR	120 mm	PVC	reinweiß	1	T040	5,50 €/St	L91729010
BR	120 mm	PVC	cremeweiß	1	T040	5,50 €/St	L91729001
BR	120 mm	PVC	lichtgrau	1	T040	5,50 €/St	L91727035
BRA, BRS	120 mm	PVC	reinweiß	1	T040	5,50 €/St	R94929010
BRA, BRS	120 mm	PVC	cremeweiß	1	T040	5,50 €/St	R94929001
BRA, BRS	120 mm	PVC	lichtgrau	1	T040	5,50 €/St	R94927035
BRH	100 mm	PC - ABS	reinweiß	1	T040	6,60 €/St	R64829010
BRH	100 mm	PC - ABS	cremeweiß	1	T040	6,60 €/St	R64829001
BRH	100 mm	PC - ABS	lichtgrau	1	T040	6,60 €/St	R64827035
BRH, BRA, BRS	120 mm	PC - ABS	reinweiß	1	T040	7,00 €/St	R64929010
BRH, BRA, BRS	120 mm	PC - ABS	cremeweiß	1	T040	7,00 €/St	R64929001
BRH, BRA, BRS	120 mm	PC - ABS	lichtgrau	1	T040	7,00 €/St	R64927035
BRA	120 mm	Aluminium	reinweiß	1	T040	15,50 €/St	BRA1202R79010
BRA	120 mm	Aluminium	aluminium	1	T040	10,80 €/St	BRA1202R7ELN
BRS	120 mm	Stahl	reinweiß	1	T040	14,00 €/St	R92829010
BRS	120 mm	Stahl	cremeweiß	1	T040	14,00 €/St	R92829001
BRS	120 mm	Stahl	lichtgrau	1	T040	14,00 €/St	R92827035
BRS	120 mm	Stahl	verzinkt	1	T040	8,50 €/St	R9282VERZ



L91229010

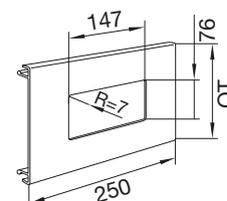

Geräteblende, 3-fach, R = 7 mm

Kanalsystem	OT-Breite	Werkstoff	Farbe	VPE	PrGr	Preis	Best.Nr.
BR	100 mm	PVC	reinweiß	1	T040	7,20 €/St	L91239010
BR	100 mm	PVC	cremeweiß	1	T040	7,20 €/St	L91239001
BR	100 mm	PVC	lichtgrau	1	T040	7,20 €/St	L91237035
BR	120 mm	PVC	reinweiß	1	T040	7,70 €/St	L91739010
BR	120 mm	PVC	cremeweiß	1	T040	7,70 €/St	L91739001
BR	120 mm	PVC	lichtgrau	1	T040	7,70 €/St	L91737035
BRA, BRS	120 mm	PVC	reinweiß	1	T040	7,70 €/St	R94939010
BRA, BRS	120 mm	PVC	cremeweiß	1	T040	7,70 €/St	R94939001
BRA, BRS	120 mm	PVC	lichtgrau	1	T040	7,70 €/St	R94937035
BRH	100 mm	PC - ABS	reinweiß	1	T040	9,00 €/St	R64839010
BRH	100 mm	PC - ABS	cremeweiß	1	T040	9,00 €/St	R64839001
BRH	100 mm	PC - ABS	lichtgrau	1	T040	9,00 €/St	R64837035
BRH, BRA, BRS	120 mm	PC - ABS	reinweiß	1	T040	9,60 €/St	R64939010
BRH, BRA, BRS	120 mm	PC - ABS	cremeweiß	1	T040	9,60 €/St	R64939001
BRH, BRA, BRS	120 mm	PC - ABS	lichtgrau	1	T040	9,60 €/St	R64937035
BRA	120 mm	Aluminium	reinweiß	1	T040	20,30 €/St	BRA1203R79010
BRA	120 mm	Aluminium	aluminium	1	T040	15,00 €/St	BRA1203R7ELN
BRS	120 mm	Stahl	reinweiß	1	T040	17,00 €/St	R92839010
BRS	120 mm	Stahl	cremeweiß	1	T040	17,00 €/St	R92839001
BRS	120 mm	Stahl	lichtgrau	1	T040	17,00 €/St	R92837035
BRS	120 mm	Stahl	verzinkt	1	T040	12,40 €/St	R9283VERZ



L91239010

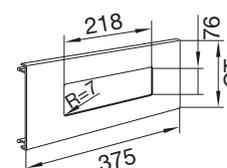



L96009010

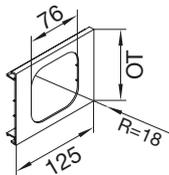

Geräteblende, 1-fach, R = 18 mm

Kanalsystem	OT-Breite	Werkstoff	Farbe	VPE	PrGr	Preis	Best.Nr.
BR	100 mm	PVC	reinweiß	1	T040	2,90 €/St	L96009010
BR	100 mm	PVC	cremeweiß	1	T040	2,90 €/St	L96009001
BR	100 mm	PVC	lichtgrau	1	T040	2,90 €/St	L96007035
BR	120 mm	PVC	reinweiß	1	T040	3,00 €/St	L96109010
BR	120 mm	PVC	cremeweiß	1	T040	3,00 €/St	L96109001
BR	120 mm	PVC	lichtgrau	1	T040	3,00 €/St	L96107035
BRA, BRS	120 mm	PVC	reinweiß	1	T040	3,00 €/St	R94119010
BRA, BRS	120 mm	PVC	cremeweiß	1	T040	3,00 €/St	R94119001
BRA, BRS	120 mm	PVC	lichtgrau	1	T040	3,00 €/St	R94117035
BRH	100 mm	PC - ABS	reinweiß	1	T040	3,60 €/St	R65019010
BRH	100 mm	PC - ABS	cremeweiß	1	T040	3,60 €/St	R65019001
BRH	100 mm	PC - ABS	lichtgrau	1	T040	3,60 €/St	R65017035
BRH, BRA, BRS	120 mm	PC - ABS	reinweiß	1	T040	3,70 €/St	R65119010
BRH, BRA, BRS	120 mm	PC - ABS	cremeweiß	1	T040	3,70 €/St	R65119001
BRH, BRA, BRS	120 mm	PC - ABS	lichtgrau	1	T040	3,70 €/St	R65117035
BRA	120 mm	Aluminium	reinweiß	1	T040	9,80 €/St	BRA1201R189010
BRA	120 mm	Aluminium	aluminium	1	T040	6,40 €/St	BRA1201R18ELN
BRS	120 mm	Stahl	reinweiß	1	T040	11,50 €/St	R93119010
BRS	120 mm	Stahl	cremeweiß	1	T040	11,50 €/St	R93119001
BRS	120 mm	Stahl	lichtgrau	1	T040	11,50 €/St	R93117035
BRS	120 mm	Stahl	verzinkt	1	T040	5,50 €/St	R9311VERZ



L96029010

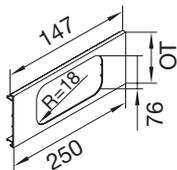

Geräteblende, 2-fach, R = 18 mm

Kanalsystem	OT-Breite	Werkstoff	Farbe	VPE	PrGr	Preis	Best.Nr.
BR	100 mm	PVC	reinweiß	1	T040	5,40 €/St	L96029010
BR	100 mm	PVC	cremeweiß	1	T040	5,40 €/St	L96029001
BR	100 mm	PVC	lichtgrau	1	T040	5,40 €/St	L96027035
BR	120 mm	PVC	reinweiß	1	T040	5,50 €/St	L96129010
BR	120 mm	PVC	cremeweiß	1	T040	5,50 €/St	L96129001
BR	120 mm	PVC	lichtgrau	1	T040	5,50 €/St	L96127035
BRA, BRS	120 mm	PVC	reinweiß	1	T040	5,50 €/St	R94129010
BRA, BRS	120 mm	PVC	cremeweiß	1	T040	5,50 €/St	R94129001
BRA, BRS	120 mm	PVC	lichtgrau	1	T040	5,50 €/St	R94127035
BRH	100 mm	PC - ABS	reinweiß	1	T040	6,60 €/St	R65029010
BRH	100 mm	PC - ABS	cremeweiß	1	T040	6,60 €/St	R65029001
BRH	100 mm	PC - ABS	lichtgrau	1	T040	6,60 €/St	R65027035
BRH, BRA, BRS	120 mm	PC - ABS	reinweiß	1	T040	7,00 €/St	R65129010
BRH, BRA, BRS	120 mm	PC - ABS	cremeweiß	1	T040	7,00 €/St	R65129001
BRH, BRA, BRS	120 mm	PC - ABS	lichtgrau	1	T040	7,00 €/St	R65127035
BRA	120 mm	Aluminium	reinweiß	1	T040	15,50 €/St	BRA1202R189010
BRA	120 mm	Aluminium	aluminium	1	T040	10,80 €/St	BRA1202R18ELN
BRS	120 mm	Stahl	reinweiß	1	T040	14,00 €/St	R93129010
BRS	120 mm	Stahl	cremeweiß	1	T040	14,00 €/St	R93129001
BRS	120 mm	Stahl	lichtgrau	1	T040	14,00 €/St	R93127035
BRS	120 mm	Stahl	verzinkt	1	T040	8,50 €/St	R9312VERZ

Geräteeinbau
C-Profil

Geräteblende, 3-fach, R = 18 mm

Kanalsystem	OT-Breite	Werkstoff	Farbe	VPE	PrGr	Preis	Best.Nr.
BR	100 mm	PVC	reinweiß	1	T040	7,20 €/St	L96039010
BR	100 mm	PVC	cremeweiß	1	T040	7,20 €/St	L96039001
BR	100 mm	PVC	lichtgrau	1	T040	7,20 €/St	L96037035
BR	120 mm	PVC	reinweiß	1	T040	7,70 €/St	L96139010
BR	120 mm	PVC	cremeweiß	1	T040	7,70 €/St	L96139001
BR	120 mm	PVC	lichtgrau	1	T040	7,70 €/St	L96137035
BRA, BRS	120 mm	PVC	reinweiß	1	T040	7,70 €/St	R94139010
BRA, BRS	120 mm	PVC	cremeweiß	1	T040	7,70 €/St	R94139001
BRA, BRS	120 mm	PVC	lichtgrau	1	T040	7,70 €/St	R94137035
BRH	100 mm	PC - ABS	reinweiß	1	T040	9,00 €/St	R65039010
BRH	100 mm	PC - ABS	cremeweiß	1	T040	9,00 €/St	R65039001
BRH	100 mm	PC - ABS	lichtgrau	1	T040	9,00 €/St	R65037035
BRH, BRA, BRS	120 mm	PC - ABS	reinweiß	1	T040	9,60 €/St	R65139010
BRH, BRA, BRS	120 mm	PC - ABS	cremeweiß	1	T040	9,60 €/St	R65139001
BRH, BRA, BRS	120 mm	PC - ABS	lichtgrau	1	T040	9,60 €/St	R65137035
BRA	120 mm	Aluminium	reinweiß	1	T040	20,30 €/St	BRA1203R189010
BRA	120 mm	Aluminium	aluminium	1	T040	15,00 €/St	BRA1203R18ELN
BRS	120 mm	Stahl	reinweiß	1	T040	17,00 €/St	R93139010
BRS	120 mm	Stahl	cremeweiß	1	T040	17,00 €/St	R93139001
BRS	120 mm	Stahl	lichtgrau	1	T040	17,00 €/St	R93137035
BRS	120 mm	Stahl	verzinkt	1	T040	11,90 €/St	R9313VERZ



L96039010

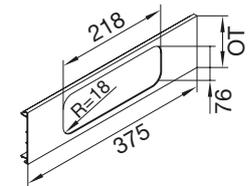

Geräteblenden mit 45 mm Lochdurchmesser nach DIN 49075

BJE

Duro 2000 SI, SIReflex, SI Reflex Linear, Impuls, alpha exclusive

Gira

System 55 (nur Steckdosen)

Jung

CD120

Merten

alle UP-Schukosteckdosen ohne Sonderfunktionen

Peha

Steckdose 80.6511 E MT

Geräteblenden mit quadratischer Stanzung a = 60 mm für moderne Flächenprogramme verschiedener Hersteller

Hinweis

Bestellhilfe siehe hager.de/bestellhilfen oder in gedruckter Form anzufordern unter hager.de/doku

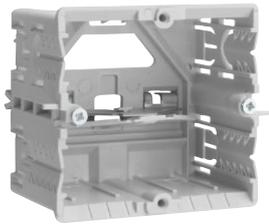

Geräteeinbaudose, C-Profil Geräteeinbau, PA halogenfrei

Für alle BR und BRN Brüstungskanäle mit C-Profil

- horizontaler und vertikaler Geräteeinbau möglich
- Geräteeinbaudose mit zwei Gerätehalteschrauben in Schnellgewindeausführung

Hinweis

Die flache, graue Geräteeinbaudose GLT5000 kann in Verbindung mit UP-Einsätze ohne Rahmen des Schalterherstellers oder mit der Rahmenblende modular verwendet werden

GLT5000

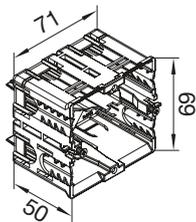

Bezeichnung	VPE	PrGr	Preis	Best.Nr.
Geräteeinbaudose C-Profil HxB 50x65 grau	1	T040	4,20 €/St	GLT5000

Zugentlastung, PA halogenfrei



M5861

Bezeichnung	VPE	PrGr	Preis	Best.Nr.
Zugentlastung für Geräteeinbaudosen	50	T020	0,66 €/St	M5861

Geräteblende, 1-fach, rund d = 45 mm

Kanalsystem	OT-Breite	Werkstoff	Farbe	VPE	PrGr	Preis	Best.Nr.
BR	100 mm	PVC	reinweiß	1	T040	1,54 €/St	L87309010
BR	100 mm	PVC	cremeweiß	1	T040	1,54 €/St	L87309001
BR	100 mm	PVC	lichtgrau	1	T040	1,54 €/St	L87307035
BR	120 mm	PVC	reinweiß	1	T040	1,69 €/St	L93009010
BR	120 mm	PVC	cremeweiß	1	T040	1,69 €/St	L93009001
BR	120 mm	PVC	lichtgrau	1	T040	1,69 €/St	L93007035
BRA, BRS	120 mm	PVC	reinweiß	1	T040	1,69 €/St	R94419010
BRA, BRS	120 mm	PVC	cremeweiß	1	T040	1,69 €/St	R94419001
BRA, BRS	120 mm	PVC	lichtgrau	1	T040	1,69 €/St	R94417035
BRH	100 mm	PC - ABS	reinweiß	1	T040	2,35 €/St	R64419010
BRH	100 mm	PC - ABS	cremeweiß	1	T040	2,35 €/St	R64419001
BRH	100 mm	PC - ABS	lichtgrau	1	T040	2,35 €/St	R64417035
BRH, BRA, BRS	120 mm	PC - ABS	reinweiß	1	T040	2,50 €/St	R64519010
BRH, BRA, BRS	120 mm	PC - ABS	cremeweiß	1	T040	2,50 €/St	R64519001
BRH, BRA, BRS	120 mm	PC - ABS	lichtgrau	1	T040	2,50 €/St	R64517035
BRA	120 mm	Aluminium	reinweiß	1	T040	9,80 €/St	BRA1201D459010
BRA	120 mm	Aluminium	aluminium	1	T040	6,40 €/St	BRA1201D45ELN
BRS	120 mm	Stahl	reinweiß	1	T040	11,10 €/St	R93419010
BRS	120 mm	Stahl	cremeweiß	1	T040	11,10 €/St	R93419001
BRS	120 mm	Stahl	lichtgrau	1	T040	11,10 €/St	R93417035
BRS	120 mm	Stahl	verzinkt	5	T040	4,90 €/St	R9341VERZ

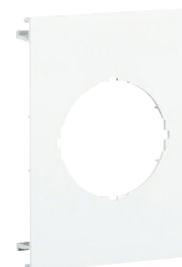

L87309010

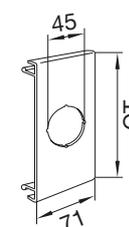

Geräteblende, 2-fach, rund d = 45 mm

Kanalsystem	OT-Breite	Werkstoff	Farbe	VPE	PrGr	Preis	Best.Nr.
BR	100 mm	PVC	reinweiß	1	T040	3,90 €/St	L87319010
BR	100 mm	PVC	cremeweiß	1	T040	3,90 €/St	L87319001
BR	100 mm	PVC	lichtgrau	1	T040	3,90 €/St	L87317035
BR	120 mm	PVC	reinweiß	1	T040	4,15 €/St	L93019010
BR	120 mm	PVC	cremeweiß	1	T040	4,15 €/St	L93019001
BR	120 mm	PVC	lichtgrau	1	T040	4,15 €/St	L93017035
BRA, BRS	120 mm	PVC	reinweiß	1	T040	4,15 €/St	R94429010
BRA, BRS	120 mm	PVC	cremeweiß	1	T040	4,15 €/St	R94429001
BRA, BRS	120 mm	PVC	lichtgrau	1	T040	4,15 €/St	R94427035
BRH	100 mm	PC - ABS	reinweiß	1	T040	5,40 €/St	R64429010
BRH	100 mm	PC - ABS	cremeweiß	1	T040	5,40 €/St	R64429001
BRH	100 mm	PC - ABS	lichtgrau	1	T040	5,40 €/St	R64427035
BRH, BRA, BRS	120 mm	PC - ABS	reinweiß	1	T040	5,80 €/St	R64529010
BRH, BRA, BRS	120 mm	PC - ABS	cremeweiß	1	T040	5,80 €/St	R64529001
BRH, BRA, BRS	120 mm	PC - ABS	lichtgrau	1	T040	5,80 €/St	R64527035
BRA	120 mm	Aluminium	reinweiß	1	T040	15,50 €/St	BRA1202D459010
BRA	120 mm	Aluminium	aluminium	1	T040	10,80 €/St	BRA1202D45ELN
BRS	120 mm	Stahl	reinweiß	1	T040	12,90 €/St	R93429010
BRS	120 mm	Stahl	cremeweiß	1	T040	12,90 €/St	R93429001
BRS	120 mm	Stahl	lichtgrau	1	T040	12,90 €/St	R93427035
BRS	120 mm	Stahl	verzinkt	1	T040	7,20 €/St	R9342VERZ

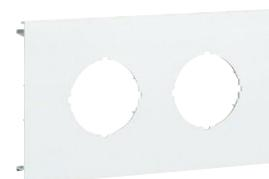

L87319010

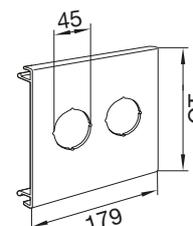



Geräteblende, 3-fach, rund d = 45 mm

L87339010

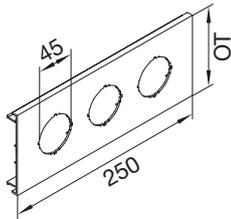

Kanalsystem	OT-Breite	Werkstoff	Farbe	VPE	PrGr	Preis	Best.Nr.
BR	100 mm	PVC	reinweiß	1	T040	5,10 €/St	L87339010
BR	100 mm	PVC	cremeweiß	1	T040	5,10 €/St	L87339001
BR	100 mm	PVC	lichtgrau	1	T040	5,10 €/St	L87337035
BR	120 mm	PVC	reinweiß	1	T040	5,60 €/St	L93039010
BR	120 mm	PVC	cremeweiß	1	T040	5,60 €/St	L93039001
BR	120 mm	PVC	lichtgrau	1	T040	5,60 €/St	L93037035
BRA, BRS	120 mm	PVC	reinweiß	1	T040	5,60 €/St	R94439010
BRA, BRS	120 mm	PVC	cremeweiß	1	T040	5,60 €/St	R94439001
BRA, BRS	120 mm	PVC	lichtgrau	1	T040	5,60 €/St	R94437035
BRH	100 mm	PC - ABS	reinweiß	1	T040	7,20 €/St	R64439010
BRH	100 mm	PC - ABS	cremeweiß	1	T040	7,20 €/St	R64439001
BRH	100 mm	PC - ABS	lichtgrau	1	T040	7,20 €/St	R64437035
BRH, BRA, BRS	120 mm	PC - ABS	reinweiß	1	T040	8,10 €/St	R64539010
BRH, BRA, BRS	120 mm	PC - ABS	cremeweiß	1	T040	8,10 €/St	R64539001
BRH, BRA, BRS	120 mm	PC - ABS	lichtgrau	1	T040	8,10 €/St	R64537035
BRA	120 mm	Aluminium	reinweiß	1	T040	20,30 €/St	BRA1203D459010
BRA	120 mm	Aluminium	aluminium	1	T040	15,00 €/St	BRA1203D45ELN
BRS	120 mm	Stahl	reinweiß	1	T040	14,70 €/St	R93439010
BRS	120 mm	Stahl	cremeweiß	1	T040	14,70 €/St	R93439001
BRS	120 mm	Stahl	lichtgrau	5	T040	14,70 €/St	R93437035
BRS	120 mm	Stahl	verzinkt	1	T040	9,00 €/St	R9343VERZ



Geräteblende, 1-fach, quadratisch a = 60 mm

L98009010

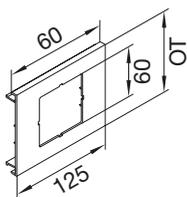

Kanalsystem	OT-Breite	Werkstoff	Farbe	VPE	PrGr	Preis	Best.Nr.
BR	100 mm	PVC	reinweiß	1	T040	2,15 €/St	L98009010
BR	100 mm	PVC	cremeweiß	1	T040	2,15 €/St	L98009001
BR	100 mm	PVC	lichtgrau	1	T040	2,15 €/St	L98007035
BR	120 mm	PVC	reinweiß	1	T040	2,45 €/St	L98109010
BR	120 mm	PVC	cremeweiß	1	T040	2,45 €/St	L98109001
BR	120 mm	PVC	lichtgrau	1	T040	2,45 €/St	L98107035
BRA, BRS	120 mm	PVC	reinweiß	1	T040	2,45 €/St	R94619010
BRA, BRS	120 mm	PVC	cremeweiß	1	T040	2,45 €/St	R94619001
BRA, BRS	120 mm	PVC	lichtgrau	1	T040	2,45 €/St	R94617035
BRH	100 mm	PC - ABS	reinweiß	1	T040	3,00 €/St	R64619010
BRH	100 mm	PC - ABS	cremeweiß	1	T040	3,00 €/St	R64619001
BRH	100 mm	PC - ABS	lichtgrau	1	T040	3,00 €/St	R64617035
BRH, BRA, BRS	120 mm	PC - ABS	reinweiß	1	T040	3,35 €/St	R64719010
BRH, BRA, BRS	120 mm	PC - ABS	cremeweiß	1	T040	3,35 €/St	R64719001
BRH, BRA, BRS	120 mm	PC - ABS	lichtgrau	1	T040	3,35 €/St	R64717035
BRS	120 mm	Stahl	reinweiß	1	T040	11,10 €/St	R93619010
BRS	120 mm	Stahl	cremeweiß	1	T040	11,10 €/St	R93619001
BRS	120 mm	Stahl	lichtgrau	1	T040	11,10 €/St	R93617035
BRS	120 mm	Stahl	verzinkt	1	T040	4,90 €/St	R9361VERZ

Geräteeinbau
C-Profil

Geräteblende, 2-fach, quadratisch a = 60 mm

Kanalsystem	OT-Breite	Werkstoff	Farbe	VPE	PrGr	Preis	Best.Nr.
BR	100 mm	PVC	reinweiß	1	T040	3,90 €/St	L98019010
BR	100 mm	PVC	cremeweiß	1	T040	3,90 €/St	L98019001
BR	100 mm	PVC	lichtgrau	1	T040	3,90 €/St	L98017035
BR	120 mm	PVC	reinweiß	1	T040	4,15 €/St	L98119010
BR	120 mm	PVC	cremeweiß	1	T040	4,15 €/St	L98119001
BR	120 mm	PVC	lichtgrau	1	T040	4,15 €/St	L98117035
BRA, BRS	120 mm	PVC	reinweiß	1	T040	4,15 €/St	R94629010
BRA, BRS	120 mm	PVC	cremeweiß	1	T040	4,15 €/St	R94629001
BRA, BRS	120 mm	PVC	lichtgrau	1	T040	4,15 €/St	R94627035
BRH, BRA, BRS	120 mm	PC - ABS	reinweiß	1	T040	5,80 €/St	R64729010
BRH, BRA, BRS	120 mm	PC - ABS	cremeweiß	1	T040	5,80 €/St	R64729001
BRH, BRA, BRS	120 mm	PC - ABS	lichtgrau	1	T040	5,80 €/St	R64727035
BRS	120 mm	Stahl	reinweiß	1	T040	12,90 €/St	R93629010
BRS	120 mm	Stahl	cremeweiß	1	T040	12,90 €/St	R93629001
BRS	120 mm	Stahl	lichtgrau	1	T040	12,90 €/St	R93627035
BRS	120 mm	Stahl	verzinkt	1	T040	7,20 €/St	R9362VERZ



L98019010

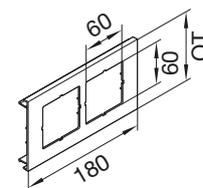

Geräteblende, 3-fach, quadratisch a = 60 mm

Kanalsystem	OT-Breite	Werkstoff	Farbe	VPE	PrGr	Preis	Best.Nr.
BR	100 mm	PVC	reinweiß	1	T040	5,10 €/St	L98039010
BR	100 mm	PVC	cremeweiß	1	T040	5,10 €/St	L98039001
BR	100 mm	PVC	lichtgrau	1	T040	5,10 €/St	L98037035
BR	120 mm	PVC	reinweiß	1	T040	5,60 €/St	L98139010
BR	120 mm	PVC	cremeweiß	1	T040	5,60 €/St	L98139001
BR	120 mm	PVC	lichtgrau	1	T040	5,60 €/St	L98137035
BRA, BRS	120 mm	PVC	reinweiß	1	T040	5,60 €/St	R94639010
BRA, BRS	120 mm	PVC	cremeweiß	1	T040	5,60 €/St	R94639001
BRA, BRS	120 mm	PVC	lichtgrau	1	T040	5,60 €/St	R94637035
BRH	100 mm	PC - ABS	reinweiß	1	T040	7,00 €/St	R64639010
BRH	100 mm	PC - ABS	cremeweiß	1	T040	7,20 €/St	R64639001
BRH	100 mm	PC - ABS	lichtgrau	1	T040	7,20 €/St	R64637035
BRH, BRA, BRS	120 mm	PC - ABS	reinweiß	1	T040	8,10 €/St	R64739010
BRH, BRA, BRS	120 mm	PC - ABS	cremeweiß	1	T040	8,10 €/St	R64739001
BRH, BRA, BRS	120 mm	PC - ABS	lichtgrau	1	T040	8,10 €/St	R64737035
BRS	120 mm	Stahl	reinweiß	1	T040	14,70 €/St	R93639010
BRS	120 mm	Stahl	cremeweiß	1	T040	14,70 €/St	R93639001
BRS	120 mm	Stahl	lichtgrau	5	T040	14,70 €/St	R93637035
BRS	120 mm	Stahl	verzinkt	1	T040	9,00 €/St	R9363VERZ



L98039010

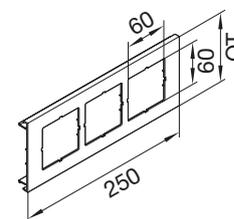

Großes stabiles Kunststoffgehäuse zum Einbau in Brüstungskanalsysteme mit C-Profil für CEE-Geräteanbaudosen verschiedener Hersteller.

Hinweis

Für tehalit.BR Brüstungskanäle mit Oberseitenbreiten 100 mm und 120 mm wird zusätzlich zum Blendenet die entsprechende Geräteblende benötigt.

Lieferumfang

Einbaudose, 4 Gerätehalteschrauben, 2 Zugentlastungen

Bestellhilfe siehe hager.de/bestellhilfen oder in gedruckter Form anzufordern unter hager.de/doku



G2744

CEE-Geräteeinbaudose, C-Profil, PA halogenfrei

inkl. 4 Gerätehalteschrauben und 2 Zugentlastungen

Bezeichnung	VPE	PrGr	Preis	Best.Nr.
Geräteeinbaudose C-Profil für CEE 32A	1	T020	35,20 €/St	G2744

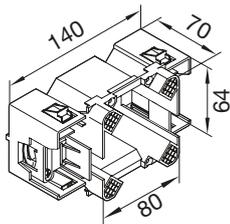

G33749010

Blendenet für Geräteeinbau CEE, PC/ABS halogenfrei (hfr)

Werkstoff:
Halogenfrei:

PC - ABS
ja

Für tehalit.BR Brüstungskanäle mit Oberseitenbreiten 100 mm und 120 mm wird zusätzlich zum Blendenet die entsprechende Geräteblende benötigt.

Bezeichnung	Farbe	VPE	PrGr	Preis	Best.Nr.
Blende CEE-Steckdose halogenfr OT 80 rw	reinweiß	1	T020	6,20 €/St	G33749010
Blende CEE-Steckdose halogenfr OT 80 cw	cremeweiß	1	T020	6,20 €/St	G33749001
Blende CEE-Steckdose halogenfr OT 80 lg	lichtgrau	1	T020	6,20 €/St	G33747035
Blende CEE-Steckdose halogenfr OT 80 IA	aluminium	1	T020	7,70 €/St	G3374LAN

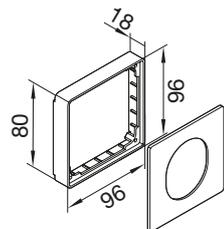

Geräteeinbau
C-Profil

Geräteblende für Geräteeinbau CEE

Für tehalit.BR Brüstungskanäle mit Oberteilbreiten 100 mm und 120 mm wird zusätzlich zum Blendenset die entsprechende Geräteblende benötigt.

Kanalsystem	OT-Breite	Werkstoff	Farbe	VPE	PrGr	Preis	Best.Nr.
BR	100 mm	PVC	reinweiß	1	T040	5,50 €/St	R81109010
BR	100 mm	PVC	cremeweiß	1	T040	5,50 €/St	R81109001
BR	100 mm	PVC	lichtgrau	1	T040	5,50 €/St	R81107035
BR	120 mm	PVC	reinweiß	1	T040	5,60 €/St	R81129010
BR	120 mm	PVC	cremeweiß	1	T040	5,60 €/St	R81129001
BR	120 mm	PVC	lichtgrau	1	T040	5,60 €/St	R81127035
BRA, BRS	120 mm	PVC	reinweiß	1	T040	5,60 €/St	R81229010
BRA, BRS	120 mm	PVC	cremeweiß	1	T040	5,60 €/St	R81229001
BRA, BRS	120 mm	PVC	lichtgrau	1	T040	5,60 €/St	R81227035
BRH	100 mm	PC - ABS	reinweiß	1	T040	5,80 €/St	R81309010
BRH	100 mm	PC - ABS	cremeweiß	1	T040	5,80 €/St	R81309001
BRH	100 mm	PC - ABS	lichtgrau	1	T040	5,80 €/St	R81307035
BRH, BRA, BRS	120 mm	PC - ABS	reinweiß	1	T040	6,00 €/St	R81329010
BRH, BRA, BRS	120 mm	PC - ABS	cremeweiß	1	T040	6,00 €/St	R81329001
BRH, BRA, BRS	120 mm	PC - ABS	lichtgrau	1	T040	6,00 €/St	R81327035
BRA	120 mm	Aluminium	reinweiß	1	T040	14,90 €/St	BRA1201CEE9010
BRA	120 mm	Aluminium	aluminium	1	T040	10,90 €/St	BRA1201CEEELN
BRS	120 mm	Stahlblech	reinweiß	1	T040	14,40 €/St	R81529010
BRS	120 mm	Stahlblech	cremeweiß	1	T040	14,40 €/St	R81529001
BRS	120 mm	Stahlblech	lichtgrau	1	T040	14,40 €/St	R81527035
BRS	120 mm	Stahlblech	verzinkt	1	T040	8,60 €/St	R8152VERZ

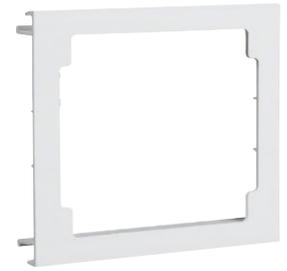

R81109010

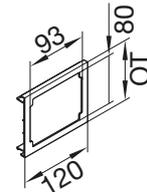

Zuordnungen Geräteeinbaudosen:

Die Geräteeinbaudosen unterscheiden sich in den Farben grau und schwarz. Die graue Dose kommt immer dann zum Einsatz, wenn „tehalit“-Geräte mit „tehalit“-Modularblenden installiert werden. Schwarze Geräteeinbaudosen sind zu benutzen, wenn Standardgeräte mit Rahmen der Schalterhersteller installiert werden.

Die Geräteeinbaudosen verfügen über eine selbsterklärende Symbolik um Funktionen eindeutig zuzuordnen.

Bestellhilfen bzw. Auswahlassistenten zu den Geräteeinbaudosen sind unter www.hager.de erhältlich

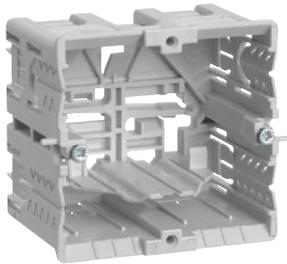

- Geräteeinbaudose, PA halogenfrei grau
- für alle tehalit.BRN und tehalit.BR Brüstungskanäle
- Maße: 69 x 71 x 50 mm

GLT5000

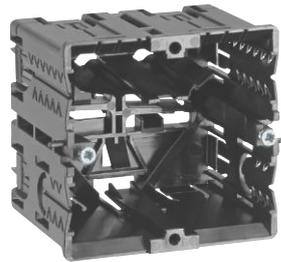

- Geräteeinbaudose PA halogenfrei, schwarz
- für alle tehalit.BRN und tehalit.BR Brüstungskanäle
- Maße: 69 x 71 x 55 mm

GLS5500

tehalit-Geräteeinbau

C-Profil
Energie

Daten

Frontrastend
Energie

Daten



Standard-Geräteeinbau

C-Profil
Energie

Daten

Frontrastend
Energie

Daten

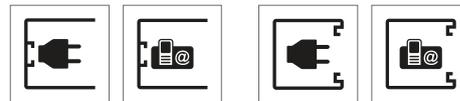

Schnell im Bilde

Alle Geräteeinbaudosen für die tehalit-Blendentchnik sind auf der Verpackung grau gekennzeichnet und haben eine Höhe 50 mm. Anhand der Piktogramme erkennen Sie sofort, ob es sich um Leerdosen für Energie- oder Datenanschlüsse bzw. für frontrastenden oder C-Profil-Einbau handelt.

Schwarz auf weiß

Geräteeinbaudosen für UP-Einsätze mit Rahmen der Schalterhersteller sind auf der Verpackung schwarz gekennzeichnet, haben eine Höhe von 55 mm und sind mit Piktogrammen zur Eibauart versehen.

		Energiegeräteeinbaudose		Datengeräteeinbaudose	
Standard-Geräteeinbau mit Rahmen der Schalterhersteller	C-Schiene	schwarz GLS5500		schwarz GLS5510	
	frontrastend	schwarz G2850		schwarz G2870	
tehalit-Geräteeinbau mit tehalit-Blendentchnik	C-Schiene	grau GLT5000		grau/neu GLT5010	
	frontrastend	grau GLT4001		grau GLT1511	

Geräteeinbau
C-Profil

Die universelle CEE Geräteeinbaudose G2744 für den C-Profil Geräteeinbau

Auf Grund der „wabemusterartigen“ Befestigungsspuren können CEE Anbaudosen unterschiedlicher Hersteller mit unterschiedlichen Spurgrößen eingebaut werden; die Leitungsführung (Empfehlung bis max. 5 x 6 mm²) kann beidseitig erfolgen. Das dazu passende Blendenset G3374xxxx für BR und BRN bestehend aus Rahmen und Zentralscheibe wird für die Oberteilbreite 80 mm ohne zusätzliche Blende montiert. Für die Oberteilbreiten 100 und 120 mm sind zusätzliche Blenden (z. B. R8110xxxx) in unterschiedlichen Materialien und Farben (xxxx) erhältlich. Die Montage des Rahmens aus dem Blendenset (G3374xxxx) erfolgt mit der flachen Seite auf die Oberteilblende.

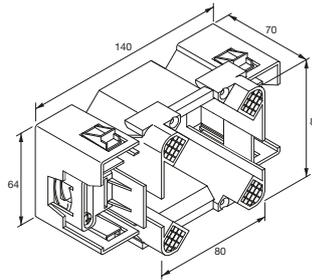

G2744

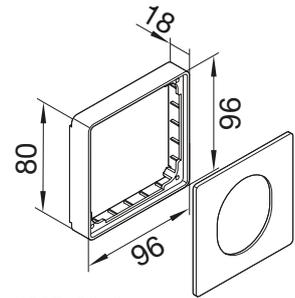

G33749010

Vorteile

- Passend für handelsübliche CEE Befestigungsmaße 16 A und 32 A
- Schräger CEE Geräteeinbau 16 A ist möglich (USP)

Lieferumfang

Geräteeinbaudose, 2 Zugentlastungen (1 offen, 1 geschlossen), 4 Schrauben zur Befestigung der Zugentlastungen, 4 Schrauben zur Befestigung der CEE Geräteeinbaudose, Montageanleitung

Artikelnummer	Beschreibung
G2744	Geräteeinbaudose CEE
G33747035	Blendenset für Geräteeinbau CEE, lichtgrau
G33749001	Blendenset für Geräteeinbau CEE, cremeweiß
G33749010	Blendenset für Geräteeinbau CEE, reinweiß
G3374LAN	Blendenset für Geräteeinbau CEE, lackiert Alu natur

Zusätzliche Blenden für BR-Oberteilbreiten 100 und 120 mm:

PVC	für Kanal
R8110xxxx	BR70130, BR85130
R8112xxxx	BR70170, BR85170
R8122xxxx	BRA/S65170B BRA/S65210B BRS85210B BRS100210B

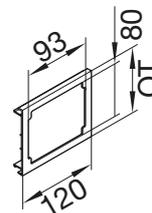

R81109010

PC/ABS halogenfrei	für Kanal
R8130xxxx	BRH70132
R8132xxxx	BRH70172 BRA/S65170B BRA/S65210B BRS85210B BRS100210B

Aluminium	für Kanal
BRA1201CEExxxx	BRA65170B BRA65210B

Stahlblech verzinkt	für Kanal
R8152xxxx	BRS65170B BRS65210B BRS85210B BRS100210B

Hersteller Walther	Nennstrom	Polzahl	Nennspannung	Schraubanschluss
Haupttypen IP44 - gerade Steckrichtung	16 A	3	230 V	411 306
	16 A	5	400 V	410
	16 A	5	400 V	411
	32 A	5	400 V	430
	32 A	5	400 V	431
Haupttypen IP67 - gerade Steckrichtung	16 A	5	400 V	419
	32 A	5	400 V	439
Haupttypen IP44 - 15° Neigung	16 A	5	400 V	510
Haupttypen IP67 - 15° Neigung	16 A	5	400 V	517

Hersteller Mennekes	Nennstrom	Polzahl	Nennspannung	Schraubanschluss	Twin Contact
Haupttypen IP44 - gerade Steckrichtung	16 A	3	230 V	1366	1668
	16 A	5	400 V	1385	3385
	16 A	5	400 V		1405
	32 A	5	400 V	3451	1797
	32 A	5	400 V	1276	
Haupttypen IP67 - gerade Steckrichtung	16 A	3	230 V	218A	1708
	16 A	5	400 V	228A	1131
	32 A	5	400 V	240A	1820
Haupttypen IP44 - 20° Neigung	16 A	3	230 V	3036	3008
	16 A	3	230 V	1463	1632
	16 A	5	400 V	3093	3070
	16 A	5	400 V	156	
CEPEX-Dosen (alle davon abgeleiteten Farbvariationen und Ausführungen)*	16 A	3	230 V	4112	
	16 A	5	400 V	4115	

* Nur bis 16 A; Montagerichtung des Blendensetzs beachten; nicht für das DA200 Säulensystem geeignet.

Hersteller Bals	Nennstrom	Polzahl	Nennspannung	Quick Connect	Schraubanschluss
Haupttypen IP44 - gerade Steckrichtung	16 A	3	230 V	13 686	
	16 A	5	400 V	13 2001	
	32 A	5	400 V	13 2002	
Haupttypen IP55 - gerade Steckrichtung	16 A	3	230 V	13 550	
	32 A	5	400 V	13 805	
Haupttypen IP67 - gerade Steckrichtung	16 A	3	230 V	13 734	
	16 A	5	400 V	13 745	
	32 A	5	400 V	13 762	
Haupttypen IP44 - 20° Neigung	16 A	3	230 V	12 749	
	16 A	5	400 V	12 757	12 581
Haupttypen IP55 - 20° Neigung	16 A	3	230 V	12 618	
	16 A	5	400 V	12 595	12 640
Haupttypen IP67 - 20° Neigung	16 A	3	230 V	12 813	
	16 A	5	400 V	12 817	12 64

Hersteller ABL SURSUM	Nennstrom	Polzahl	Nennspannung	Schraubanschluss
Haupttypen IP44 - gerade Steckrichtung	16 A	3	230 V	F31.24
	16 A	5	400 V	F51.34
	32 A	5	400 V	F52.34
	32 A	5	400 V	F52.33
	Haupttypen IP67 - gerade Steckrichtung	16 A	3	230 V
16 A		5	400 V	F51.38
16 A		5	400 V	F51.39
32 A		5	400 V	F52.38
32 A		5	400 V	F52.39
Haupttypen IP67 - 25° Neigung	16 A	3	230 V	F31.25

Hersteller Elektra Tailfingen	Nennstrom	Polzahl	Nennspannung	Typ	Anschluss technik
Haupttypen IP44 - gerade Steckrichtung	16 A	3	230 V	CLS 316/6h	Schraubanschluss
	16 A	5	400 V	CLS 516/6h	Schraubanschluss
	32 A	5	400 V	CLS 532/6h	Schraubanschluss
Haupttypen IP44 - senkrechte Montage	16 A	3	230 V	CLU 316/6h	Schraubanschluss
	16 A	5	400 V	CLU 516/6h	Schraubanschluss
Haupttypen IP44 - waagerechte Montage	16 A	3	230 V	CL 316/6h	Schraubanschluss
	16 A	5	400 V	CL 516/6h	Schraubanschluss
	32 A	5	400 V	CL 532/6h	Schraubanschluss
Haupttypen IP44 - CEE lucline	16 A	5 A	400 V	COKK 516/6h	Schraubanschluss

Hersteller Sirox	Nennstrom	Polzahl	Nennspannung	Typ	Anschluss technik
Haupttypen IP44 - gerade Steckrichtung	16 A	5	400 V	603.156.315	Schraubanschluss
	32 A	5	400 V	603.256.325	Schraubanschluss

Geräteeinbau frontrastend

Mit nur einem Handgriff montiert: Beim frontrastenden Geräteeinbau werden Kanalsteckdosen und Geräteeinbaudosen für UP-Einbaugeräte in die Verschlusskontur des Kanalunterteils eingerastet. Der Einbau kommt ohne Schrauben aus und ist sehr einfach auszuführen – genau wie das nachträgliche Versetzen der Geräte. Dank der angebotenen Geräteeinbaudosen lassen sich auch Unterputzgeräte installieren. Passende Anschlüsse und Modularblenden sind natürlich ebenfalls erhältlich.

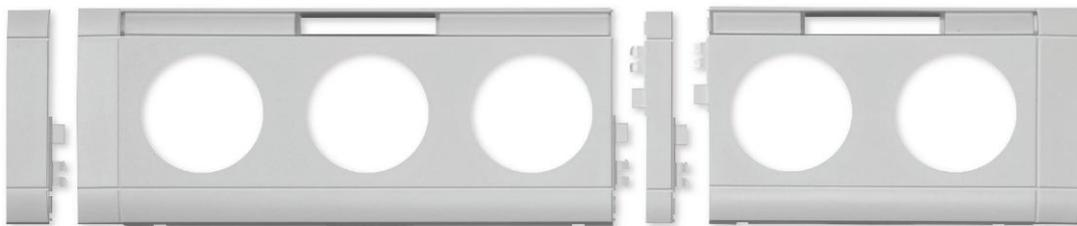

	Seite		Seite
Kanalsteckdosen und Modularblenden 2-fach, frontrastender Geräteeinbau	230	Elektronik-Plattform für Rahmenblende modular, frontrastender Geräteeinbau	262
Kanalsteckdosen 3-fach, Kanalsteckdose Master/Slave und Modularblenden 3-fach, frontrastender Geräteeinbau	233	KNX Bediensysteme für Rahmenblende modular, frontrastender Geräteeinbau	267
Anschlusszubehör für Kanalsteckdosen	235	Zentralplatten mit Einbauöffnungen für Rahmenblenden modular 50 x 50 mm, frontrastender Geräteeinbau	274
Geräteeinbaudosen für Rahmenblende modular, frontrastender Geräteeinbau	238	UP-Einsätze Schalter und Taster Berker mit Rahmen Berker Q.3, frontrastender Geräteeinbau	276
Rahmenblende modular 55 x 55 mm, ABS halogenfrei (hfr)	239	Geräteeinbaudosen für UP-Einsätze mit Rahmen des Schalterherstellers, frontrastender Geräteeinbau	279
Rahmenblende modular 50 x 50 mm, ABS halogenfrei (hfr)	240	Geräteeinbaudose für CEE-Geräte bis 32 A, Blendenset, frontrastender Geräteeinbau	281
Blendenzwischenstück, ABS halogenfrei (hfr)	241	Technik	282
Überspannungsschutzmodul und Rahmenblende modular, frontrastender Geräteeinbau	242		
Keystone-Einbauset für Rahmenblende modular, frontrastender Geräteeinbau	243		
Universal Einbauset für Rahmenblende modular, frontrastender Geräteeinbau	246		
Daten- & Multimedia Anschlussmodule für Rahmenblende modular, frontrastender Geräteeinbau	248		
Daten- & Fernmelde Anschlussdosen für Rahmenblende modular, frontrastender Geräteeinbau	252		
CATV / SAT & CATV / DATA Anschlussdosen für Rahmenblende modular, frontrastender Geräteeinbau	255		
Schalter, Taster Berker mit Wippe für Rahmenblende modular, Geräteeinbaudose und Rahmenblende modular, frontrastender Geräteeinbau	259		

- Schutzkontaktsteckdosen mit erhöhtem Berührungsschutz
- Anreihbar durch 3-poliges Steckverbindersystem, Nennstrom bis 25 A mit Berührungsschutz und Verpolungssicherheit, Prüföffnungen in gestecktem Zustand zugänglich
- Anschluss direkt über Steckklemmen 1,5 - 2,5 mm² oder Eingangsbuchse G4703

Überspannungsschutz-Modul

- Wirkungsbereich max. 5 m nach allen Seiten vom ÜSM-Modul
- Optische Anzeige bei ausgelöstem ÜSM (rotes Licht brennt)
- geprüft in Anlehnung an DIN/VDE 0675, Teil 6
- Feinschutz nach Klasse D
- Nennableitstrom 1,5 kA
- Max. Ableitstrom 5 kA
- Anschlussklemme für Fernmeldekontakt

Material

halogenfrei

Hinweis

Bestellhilfe siehe hager.de/bestellhilfen oder in gedruckter Form anzufordern unter hager.de/doku



GS20019010

Kanalsteckdose, 2-fach

Nennstrom: 16 A
 Nennspannung: 250 V
 Frequenz: 50/60 Hz
 Stecksystem: Wago Winsta

Anschluss direkt über Steckklemmen 1,5 - 2,5 mm² oder Eingangsbuchse G4703.

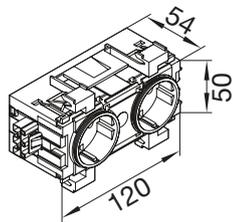

Bezeichnung	Farbe	VPE	PrGr	Preis	Best.Nr.
Steckdose 2-fach Wago frontrastend rweiß	reinweiß	10	T020	26,80 €/St	GS20019010
Steckdose 2-fach Wago frontrastend cweiß	cremeweiß	10	T020	26,80 €/St	GS20019001
Steckdose 2-fach Wago frontrastend gschw	graphitschwarz	10	T020	26,80 €/St	GS20019011
Steckdose 2-fach Wago frontrastend vrot	verkehrsrot	10	T020	35,60 €/St	GS20013020
Steckdose 2-fach Wago frontrastend mgrün	minzgrün	10	T020	35,60 €/St	GS20016029



GS20119010

Kanalsteckdose, 2-fach 45 Grad

Nennstrom: 16 A
 Nennspannung: 250 V
 Frequenz: 50/60 Hz
 Stecksystem: Wago Winsta

Steckdosentopf 45 Grad für z.B. Senkrechteinbau, Steckernetzteile, Winkelstecker.

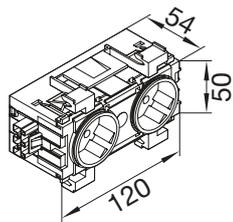

Bezeichnung	Farbe	VPE	PrGr	Preis	Best.Nr.
Steckdose 2-fach 45° Wago frontrasten rw	reinweiß	10	T020	26,80 €/St	GS20119010
Steckdose 2-fach 45° Wago frontrasten cw	cremeweiß	10	T020	26,80 €/St	GS20119001
Steckdose 2-fach 45° Wago frontrasten gs	graphitschwarz	10	T020	26,80 €/St	GS20119011
Steckdose 2-fach 45° Wago frontrasten vr	verkehrsrot	10	T020	35,60 €/St	GS20113020
Steckdose 2-fach 45° Wago frontrast mg	minzgrün	10	T020	35,60 €/St	GS20116029

Geräteeinbau
frontrastend



GS11019010

Kanalsteckdose, 1-fach mit Schalter

Nennstrom: 16 A
 Nennspannung: 250 V
 Frequenz: 50/60 Hz
 Stecksystem: Wago Winsta

Kontrollwippschalter, Schalter 2-polig.
 Steckdosentopf und Ausgangsbuchse geschaltet.

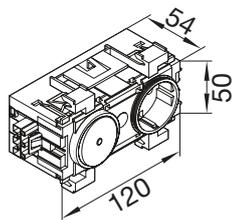

Bezeichnung	Farbe	VPE	PrGr	Preis	Best.Nr.
Steckdose+Schalter Wago frontrastend rw	reinweiß	10	T020	45,40 €/St	GS11019010
Steckdose+Schalter Wago frontrastend cw	cremeweiß	10	T020	45,40 €/St	GS11019001
Steckdose+Schalter Wago frontrastend gs	graphitschwarz	10	T020	45,40 €/St	GS11019011
Steckdose+Schalter Wago frontrastend vr	verkehrsrot	10	T020	45,40 €/St	GS11013020

Kanalsteckdose, 1-fach mit ÜSM

Nennstrom: 16 A
 Nennspannung: 250 V
 Frequenz: 50/60 Hz
 Stecksystem: Wago Winsta

Feinschutz Überspannungskategorie III.

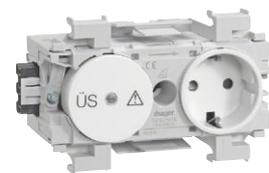

GS12019010

Bezeichnung	Farbe	VPE	PrGr	Preis	Best.Nr.
Steckdose+Feinschutz Wago frontrasten rw	reinweiß	10	T020	143,80 €/St	GS12019010
Steckdose+Feinschutz Wago frontrasten cw	cremeweiß	10	T020	143,80 €/St	GS12019001
Steckdose+Feinschutz Wago frontrasten gs	graphitschwarz	10	T020	143,80 €/St	GS12019011
Steckdose+Feinschutz Wago frontrasten vr	verkehrsrot	10	T020	143,80 €/St	GS12013020

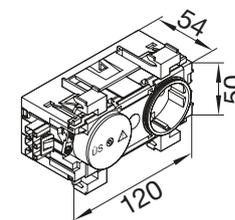

ÜSM und Störfilter

Nennstrom: 16 A
 Nennspannung: 250 V
 Frequenz: 50/60 Hz
 Stecksystem: Wago Winsta

Feinschutz Überspannungskategorie III.
 Funkentstörfilter nach DIN/EN 133200/VDE 0565 T.3-1:1996-06
 Einfügungsdämpfung:
 symmetrisch 23 dB (1 MHz)
 asymmetrisch > 30 dB (1 MHz)

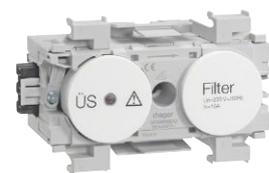

G004019010

Bezeichnung	Farbe	VPE	PrGr	Preis	Best.Nr.
Feinschutz+Störfilter Wago frontrast rw	reinweiß	10	T020	184,00 €/St	G004019010
Feinschutz+Störfilter Wago frontrast cw	cremeweiß	10	T020	184,00 €/St	G004019001
Feinschutz+Störfilter Wago frontrast gs	graphitschwarz	10	T020	184,00 €/St	G004019011
Feinschutz+Störfilter Wago frontrast r	verkehrsrot	10	T020	184,00 €/St	G004013020

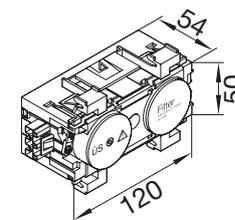

ÜSM mit Schalter

Nennstrom: 16 A
 Nennspannung: 250 V
 Frequenz: 50/60 Hz
 Stecksystem: Wago Winsta

Feinschutz Überspannungskategorie III.
 Kontrollwippschalter, Schalter 2-polig.

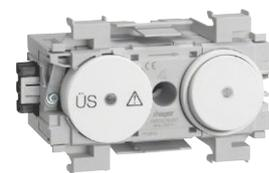

G003019010

Bezeichnung	Farbe	VPE	PrGr	Preis	Best.Nr.
Feinschutz+Schalter Wago frontrastend rw	reinweiß	10	T020	169,40 €/St	G003019010
Feinschutz+Schalter Wago frontrastend cw	cremeweiß	10	T020	169,40 €/St	G003019001
Feinschutz+Schalter Wago frontrastend gs	graphitschwarz	10	T020	169,40 €/St	G003019011
Feinschutz+Schalter Wago frontrastend r	verkehrsrot	10	T020	169,40 €/St	G003013020

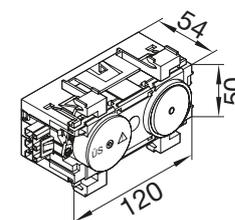

Geräteeinbau
frontrastend

Überspannungsschutzmodul

Nennstrom: 16 A
 Nennspannung: 250 V
 Frequenz: 50/60 Hz

Ersatzteil
 Feinschutz Überspannungskategorie III.



Bezeichnung	VPE	PrGr	Preis	Best.Nr.
Überspannungsschutzmodul als Ersatzteil	1	T020	63,70 €/St	G4159

G4159

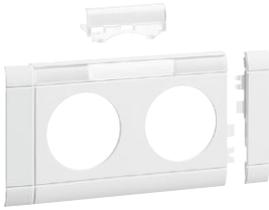

Modularblende mit Beschriftungsfeld, 2-fach, ABS halogenfrei (hfr)

Werkstoff: ABS
Halogenfrei: ja

- schnittkaschierend und anreihbar
- Steckdosen mit gleichem Stromkreis direkt anreihbar
- Steckdosen mit unterschiedlichen Stromkreisen können unter Verwendung von Blendenzwischenstücken angereiht werden
- einheitliches Design in Kombination mit Datendosen

Lieferumfang

Blende mit 2 steckbaren Seitenkaschierungen, vormontiert

GB080219010

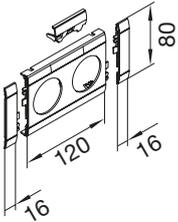

Kanalsystem	OT-Breite	Farbe	VPE	PrGr	Preis	Best.Nr.
BR, BRA, BRS, BRN, BRHN	80 mm	reinweiß	1	T040	6,90 €/St	GB080219010
BR, BRA, BRS, BRN, BRHN	80 mm	cremeweiß	1	T040	6,90 €/St	GB080219001
BR, BRA, BRS, BRN, BRHN	80 mm	lichtgrau	1	T040	6,90 €/St	GB080217035
BR, BRA, BRS, BRN, BRHN	80 mm	rot	1	T040	6,90 €/St	GB080213020
BR, BRA, BRS, BRN, BRHN	80 mm	graphitschwarz	1	T040	6,90 €/St	GB080219011
BR, BRA, BRS, BRN, BRHN	80 mm	aluminium	1	T040	10,30 €/St	GB08021LAN



Modularblende, 2-fach, ABS halogenfrei (hfr)

Werkstoff: ABS
Halogenfrei: ja

- schnittkaschierend und anreihbar
- Steckdosen mit gleichem Stromkreis direkt anreihbar
- Steckdosen mit unterschiedlichen Stromkreisen können unter Verwendung von Blendenzwischenstücken angereiht werden
- einheitliches Design in Kombination mit Datendosen

Lieferumfang

Blende mit 2 steckbaren Seitenkaschierungen, vormontiert

GB080209010

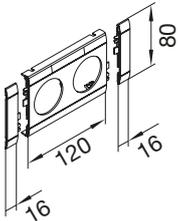

Kanalsystem	OT-Breite	Farbe	VPE	PrGr	Preis	Best.Nr.
BR, BRA, BRS, BRN, BRHN	80 mm	reinweiß	1	T040	4,55 €/St	GB080209010
BR, BRA, BRS, BRN, BRHN	80 mm	cremeweiß	1	T040	4,55 €/St	GB080209001
BR, BRA, BRS, BRN, BRHN	80 mm	lichtgrau	1	T040	4,55 €/St	GB080207035
BR, BRA, BRS, BRN, BRHN	80 mm	rot	1	T040	4,55 €/St	GB080203020
BR, BRA, BRS, BRN, BRHN	80 mm	graphitschwarz	1	T040	4,55 €/St	GB080209011
BR, BRA, BRS, BRN, BRHN	80 mm	aluminium	1	T040	6,90 €/St	GB08020LAN

Kanalsteckdose 3-fach

- Schutzkontaktsteckdosen mit erhöhtem Berührungsschutz
- Geringer Platzbedarf durch einfache Stecktechnik mit WAGO-Stecksystem
- Anreihbar durch 3-poliges Steckverbindersystem, Nennstrom bis 25 A mit Berührungsschutz und Verpolungssicherheit, Prüföffnungen in gestecktem Zustand zugänglich
- Anschluss direkt über Steckklemmen 1,5 - 2,5 mm² oder Eingangsbuchse G4703

- Geringer Platzbedarf durch einfache Stecktechnik mit WAGO-Stecksystem
- Einfache Erweiterung auf mehrere Slaves durch Anreihung weiterer Kanalsteckdosen bis zum Nennstrom
- Schaltschwelle 20 bis 100 mA einstellbar
- 2-polig mit Schutzkontakt
- Slaveschaltung 2-polig
- Schutzart IP20

Kanalsteckdose Master/Slave

- Energieeinsparung durch Stromlosschaltung aller Slave-Geräte
- Erhöhte Sicherheit - keine Brandgefahr durch Spannungsfreischaltung aller Slave-Geräte
- Mehr Komfort - nur das Master-Gerät muss ein- oder ausgeschaltet werden
- Ein Master-Gerät schaltet alle angeschlossenen Slave-Geräte
- Manuelles Einstellen der Schaltschwelle (20 bis 100 mA) möglich
- Manuelles Ein- und Ausschalten der Slave-Geräte möglich
- Schutzkontaktsteckdosen mit erhöhtem Berührungsschutz

**Zum Anschluss Eingangsbuchse G4703 mitbestellen.
Master-Steckdose immer in Farbe RAL 7035, lichtgrau**

Material

halogenfrei

Hinweis

Bestellhilfe siehe hager.de/bestellhilfen oder in gedruckter Form anzufordern unter hager.de/doku

Kanalsteckdose, 3-fach

Nennstrom: 16 A
Nennspannung: 250 V
Frequenz: 50/60 Hz
Stecksystem: Wago Winsta



Bezeichnung	Farbe	VPE	PrGr	Preis	Best.Nr.
Steckdose 3-fach Wago frontrastend rweiß	reinweiß	10	T020	43,20 €/St	GS30019010
Steckdose 3-fach Wago frontrastend cweiß	cremeweiß	10	T020	43,20 €/St	GS30019001
Steckdose 3-fach Wago frontrastend gschw	graphitschwarz	10	T020	43,20 €/St	GS30019011
Steckdose 3-fach Wago frontrastend vrot	verkehrsrot	10	T020	58,00 €/St	GS30013020
Steckdose 3-fach Wago frontrastend mgrün	minzgrün	10	T020	58,00 €/St	GS30016029

GS30019010

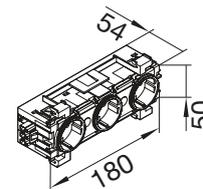

Kanalsteckdose Master/Slave

Nennstrom: 16 A
Nennspannung: 250 V
Frequenz: 50/60 Hz
Stecksystem: Wago Winsta



Bezeichnung	Farbe	VPE	PrGr	Preis	Best.Nr.
Steckdose Master/Slave Wago frontrast rw	reinweiß	1	T020	67,50 €/St	G43039010
Steckdose Master/Slave Wago frontrast cw	cremeweiß	1	T020	67,50 €/St	G43039001
Steckdose Master/Slave Wago frontrast an	anthrazit	1	T020	67,50 €/St	G4303ANTH
Steckdose Master/Slave Wago frontraste r	rot	1	T020	67,50 €/St	G4303ROT

G43039010

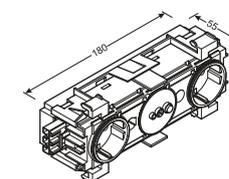

Geräteeinbau
frontrastend



Modularblende mit Beschriftungsfeld, 3-fach, ABS halogenfrei (hfr)

Werkstoff: ABS
Halogenfrei: ja

- schnittkaschierend und anreihbar
- Steckdosen mit gleichem Stromkreis direkt anreihbar
- Steckdosen mit unterschiedlichen Stromkreisen können unter Verwendung von Blendenzwischenstücken angereiht werden
- einheitliches Design in Kombination mit Datendosen

Lieferumfang

Blende mit 2 steckbaren Seitenkaschierungen, vormontiert

GB080319010

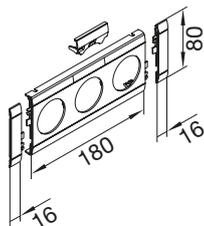

Kanalsystem	OT-Breite	Farbe	VPE	PrGr	Preis	Best.Nr.
BR, BRA, BRS, BRN, BRHN	80 mm	reinweiß	1	T040	9,10 €/St	GB080319010
BR, BRA, BRS, BRN, BRHN	80 mm	cremeweiß	1	T040	9,10 €/St	GB080319001
BR, BRA, BRS, BRN, BRHN	80 mm	lichtgrau	1	T040	9,10 €/St	GB080317035
BR, BRA, BRS, BRN, BRHN	80 mm	rot	1	T040	9,10 €/St	GB080313020
BR, BRA, BRS, BRN, BRHN	80 mm	graphitschwarz	1	T040	9,10 €/St	GB080319011
BR, BRA, BRS, BRN, BRHN	80 mm	aluminium	1	T040	13,60 €/St	GB08031LAN



Modularblende, 3-fach, ABS halogenfrei (hfr)

Werkstoff: ABS
Halogenfrei: ja

- schnittkaschierend und anreihbar
- Steckdosen mit gleichem Stromkreis direkt anreihbar
- Steckdosen mit unterschiedlichen Stromkreisen können unter Verwendung von Blendenzwischenstücken angereiht werden
- einheitliches Design in Kombination mit Datendosen

Lieferumfang

Blende mit 2 steckbaren Seitenkaschierungen, vormontiert

GB080309010

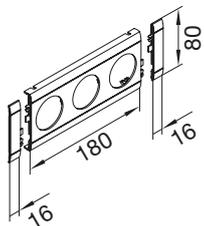

Kanalsystem	OT-Breite	Farbe	VPE	PrGr	Preis	Best.Nr.
BR, BRA, BRS, BRN, BRHN	80 mm	reinweiß	1	T040	6,10 €/St	GB080309010
BR, BRA, BRS, BRN, BRHN	80 mm	cremeweiß	1	T040	6,10 €/St	GB080309001
BR, BRA, BRS, BRN, BRHN	80 mm	lichtgrau	1	T040	6,10 €/St	GB080307035
BR, BRA, BRS, BRN, BRHN	80 mm	rot	1	T040	6,10 €/St	GB080303020
BR, BRA, BRS, BRN, BRHN	80 mm	graphitschwarz	1	T040	6,10 €/St	GB080309011
BR, BRA, BRS, BRN, BRHN	80 mm	aluminium	1	T040	9,10 €/St	GB08030LAN

Leitungen und Verbinder

- Eingangsbuchse und Ausgangsstecker mit dem WAGO-WINSTA-System
- Anschlussquerschnitt mit Federklemmtechnik von 1,5 - 2,5 mm²
- zwei unabhängige Klemmstellen pro Pol für massive und feindrahtige Leiter zum Durchschleifen von Leitungen
- 100% Berührungsschutz und Verpolungssicherheit
- Prüföffnungen in gestecktem Zustand zugänglich

Energiebus

Anschlussset als Phasenwechsler zum Anschluss von 5 x 2,5 mm² auf 3 x 2,5 mm² mit WAGO-WINSTA-Steckverbindungen

Material Verbindungsleitungen

Mantel aus PVC oder halogenfrei

Hinweis

Verbindungsleitungen in weiteren Längen auf Anfrage
Bestellhilfe siehe hager.de/bestellhilfen
oder in gedruckter Form anzufordern unter hager.de/doku

Eingangsbuchse

Zum Anschluss der Steckdose ist die Eingangsbuchse notwendig

Bezeichnung	VPE	PrGr	Preis	Best.Nr.
Eingangsbuchse Wago 3-polig 1,5-2,5mm ²	25	T020	3,50 €/St	G4703

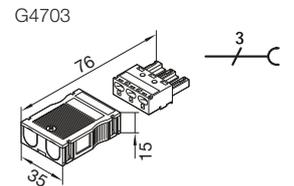

Ausgangsstecker

Zum Weiterverbinden zu weiteren Steckdosen

Bezeichnung	VPE	PrGr	Preis	Best.Nr.
Ausgangsstecker Wago 3-polig 1,5-2,5mm ²	25	T020	3,50 €/St	G4713

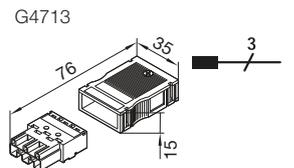

Geräteeinbau
frontstrahlend



H-Verteiler

Zur Parallelschaltung mehrerer Steckdosen

Bezeichnung	VPE	PrGr	Preis	Best.Nr.
H-Verteiler 1xSteck 2xBuchs 3-polig Wago	10	T020	6,00 €/St	G4773

G4773

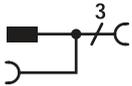

Energiebus-Anschluss-Set

Phasenwechsler mit zwei Zugentlastungsgehäusen für Abzweig von 5-polige auf 3-polige Leitungen.
Einstellbare Phasenbelegung L1, L2, L3.

Bezeichnung	VPE	PrGr	Preis	Best.Nr.
Abzweig Wago 5- auf 3-polig m Phasenwahl	1	T020	18,40 €/St	G4700

G4700

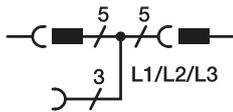

Verbindungsleitungen, 3 x 1,5 mm²

Anzahl Drähte: 3
 Drahtquerschnitt: 1,5 mm²

Mit Eingangsbuchse und Ausgangsstecker

Bezeichnung	VPE	PrGr	Preis	Best.Nr.
Verbindungsleitung Wago 3x1,5 ² L=0,3m	10	T020	5,10 €/St	G4719
Verbindungsleitung Wago 3x1,5 ² L=0,45m	10	T020	5,10 €/St	G4730
Verbindungsleitung Wago 3x1,5 ² L=0,75m	10	T020	5,30 €/St	G4732
Verbindungsleitung Wago 3x1,5 ² L=1,5m	20	T020	7,30 €/St	G4735
Verbindungsleitung Wago 3x1,5 ² L=2,5m	20	T020	8,50 €/St	G4736
Verbindungsleitung Wago 3x1,5 ² L=4,5m	10	T020	11,00 €/St	G4740
Verbindungsleitung Wago 3x1,5 ² L=5m	10	T020	11,80 €/St	G4745
Verbindungsleitung Wago 3x1,5 ² L=7,5m	5	T020	13,60 €/St	G4746
Verbindungsleitung Wago 3x1,5 ² L=10m	5	T020	15,50 €/St	G4749
Verbindungsleitung Wago 3x1,5 ² L=12,5m	5	T020	17,90 €/St	G4750



G4732

Verbindungsleitungen, 3 x 2,5 mm²

Anzahl Drähte: 3
 Drahtquerschnitt: 2,5 mm²

Mit Eingangsbuchse und Ausgangsstecker

Bezeichnung	VPE	PrGr	Preis	Best.Nr.
Verbindungsleitung Wago 3x2,5 ² L=0,3m	10	T020	5,50 €/St	G4733
Verbindungsleitung Wago 3x2,5 ² L=0,45m	10	T020	5,50 €/St	G4743
Verbindungsleitung Wago 3x2,5 ² L=0,75m	10	T020	6,00 €/St	G4753
Verbindungsleitung Wago 3x2,5 ² L=1,5m	20	T020	9,90 €/St	G4796
Verbindungsleitung Wago 3x2,5 ² L=2,5m	10	T020	12,80 €/St	G4797
Verbindungsleitung Wago 3x2,5 ² L=4,5m	10	T020	14,30 €/St	G4798
Verbindungsleitung Wago 3x2,5 ² L=5m	10	T020	15,10 €/St	G4762
Verbindungsleitung Wago 3x2,5 ² L=7,5m	5	T020	19,80 €/St	G4764



G4733

Verbindungsleitungen, 3 x 2,5 mm², halogenfrei (hfr)

Anzahl Drähte: 3
 Drahtquerschnitt: 2,5 mm²

Mit Eingangsbuchse und Ausgangsstecker

Bezeichnung	VPE	PrGr	Preis	Best.Nr.
Verbindungsleitung Wago 3x2,5 ² hfr 0,3m	10	T020	7,00 €/St	G4790
Verbindungsleitung Wago 3x2,5 ² hfr 0,45m	10	T020	7,80 €/St	G4791
Verbindungsleitung Wago 3x2,5 ² hfr 0,75m	5	T020	8,70 €/St	G4792
Verbindungsleitung Wago 3x2,5 ² hfr 1,5m	20	T020	14,90 €/St	G4793
Verbindungsleitung Wago 3x2,5 ² hfr 2,5m	10	T020	20,00 €/St	G4794
Verbindungsleitung Wago 3x2,5 ² hfr 4,5m	10	T020	31,00 €/St	G4795



G4790

Hinweis

Bestellhilfe siehe hager.de/bestellhilfen
oder in gedruckter Form anzufordern unter hager.de/doku



GLT4001

Geräteeinbaudose frontrastend für Rahmenblende modular, PA halogenfrei

- für Rahmenblende modular
- horizontaler und vertikaler Geräteeinbau möglich
- Fixieren und leichtes Umpositionieren durch mechanische Verriegelung
- Geräteeinbaudose mit zwei Gerätehalteschrauben in Schnellgewindeausführung

Bezeichnung	VPE	PrGr	Preis	Best.Nr.
Geräteeinbaudose frontrastend grau	1	T040	4,80 €/St	GLT4001

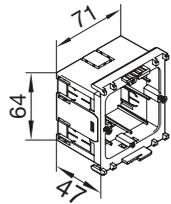

Zugentlastung, PA halogenfrei



M5861

Bezeichnung	VPE	PrGr	Preis	Best.Nr.
Zugentlastung für Geräteeinbaudosen	50	T020	0,66 €/St	M5861

Gerätemontagering Daten frontrastend für Rahmenblende modular, PA halogenfrei

- für Rahmenblende modular
- horizontaler und vertikaler Geräteeinbau möglich
- Fixieren und leichtes Umpositionieren durch mechanische Verriegelung
- Gerätemontagering mit zwei Gerätehalteschrauben in Schnellgewindeausführung

Bezeichnung	VPE	PrGr	Preis	Best.Nr.
Gerätemontagering frontrast Daten grau	1	T040	4,30 €/St	GLT1511



GLT1511

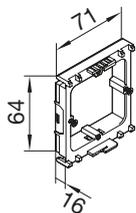

Geräteeinbau
frontrastend

- schnittkaschierend und anreihbar

Lieferumfang

Rahmenblende modular mit 2 steckbaren Seitenkaschierungen

Hinweis

Bestellhilfe siehe hager.de/bestellhilfen oder in gedruckter Form anzufordern unter hager.de/doku

Rahmenblende modular 55 x 55 mm mit Beschriftungsfeld, ABS halogenfrei (hfr)

Werkstoff: PC - ABS
Halogenfrei: ja

Kanalsystem	OT-Breite	Farbe	VPE	PrGr	Preis	Best.Nr.
BR, BRA, BRS, BRN, BRHN	80 mm	reinweiß	1	T040	4,90 €/St ★	GR0802A9010
BR, BRA, BRS, BRN, BRHN	80 mm	cremeweiß	1	T040	4,90 €/St ★	GR0802A9001
BR, BRA, BRS, BRN, BRHN	80 mm	lichtgrau	1	T040	4,90 €/St ★	GR0802A7035
BR, BRA, BRS, BRN, BRHN	80 mm	graphitschwarz	1	T040	4,90 €/St ★	GR0802A9011
BR, BRA, BRS, BRN, BRHN	80 mm	aluminium	1	T040	7,40 €/St ★	GR0802ALAN



GR0802A9010

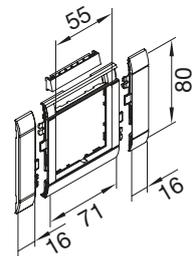

Rahmenblende modular 55 x 55 mm, ABS halogenfrei (hfr)

Werkstoff: PC - ABS
Halogenfrei: ja

Kanalsystem	OT-Breite	Farbe	VPE	PrGr	Preis	Best.Nr.
BR, BRA, BRS, BRN, BRHN	80 mm	reinweiß	1	T040	3,50 €/St ★	GR0800A9010
BR, BRA, BRS, BRN, BRHN	80 mm	cremeweiß	1	T040	3,50 €/St ★	GR0800A9001
BR, BRA, BRS, BRN, BRHN	80 mm	lichtgrau	1	T040	3,50 €/St ★	GR0800A7035
BR, BRA, BRS, BRN, BRHN	80 mm	graphitschwarz	1	T040	3,50 €/St ★	GR0800A9011
BR, BRA, BRS, BRN, BRHN	80 mm	aluminium	1	T040	5,20 €/St ★	GR0800ALAN

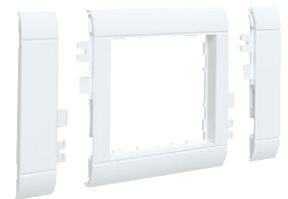

GR0800A9010

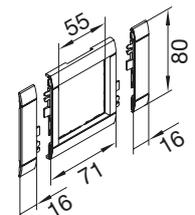

Geräteeinbau
frontstrand

- schnittkaschierend und anreihbar

Lieferumfang

Rahmenblende modular mit 2 steckbaren Seitenkaschierungen

Hinweis

Bestellhilfe siehe hager.de/bestellhilfen
oder in gedruckter Form anzufordern unter hager.de/doku



GR0800B9010

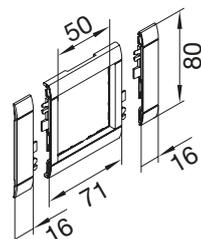

Rahmenblende modular 50 x 50 mm, ABS halogenfrei (hfr)

Werkstoff:
Halogenfrei:

PC - ABS
ja

Kanalsystem	OT-Breite	Farbe	VPE	PrGr	Preis	Best.Nr.
BR, BRA, BRS, BRN, BRHN	80 mm	reinweiß	1	T040	3,50 €/St ★	GR0800B9010
BR, BRA, BRS, BRN, BRHN	80 mm	cremeweiß	1	T040	3,50 €/St ★	GR0800B9001
BR, BRA, BRS, BRN, BRHN	80 mm	lichtgrau	1	T040	3,50 €/St ★	GR0800B7035
BR, BRA, BRS, BRN, BRHN	80 mm	graphitschwarz	1	T040	3,50 €/St ★	GR0800B9011
BR, BRA, BRS, BRN, BRHN	80 mm	aluminium	1	T040	5,20 €/St ★	GR0800BLAN



GR0802B9010

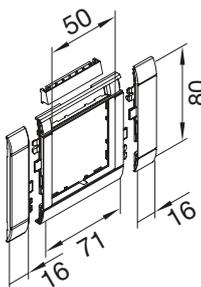

Rahmenblende modular 50 x 50 mm mit Beschriftungsfeld, ABS halogenfrei (hfr)

Werkstoff:
Halogenfrei:

PC - ABS
ja

Kanalsystem	OT-Breite	Farbe	VPE	PrGr	Preis	Best.Nr.
BR, BRA, BRS, BRN, BRHN	80 mm	reinweiß	1	T040	4,90 €/St ★	GR0802B9010
BR, BRA, BRS, BRN, BRHN	80 mm	cremeweiß	1	T040	4,90 €/St ★	GR0802B9001
BR, BRA, BRS, BRN, BRHN	80 mm	lichtgrau	1	T040	4,90 €/St ★	GR0802B7035
BR, BRA, BRS, BRN, BRHN	80 mm	graphitschwarz	1	T040	4,90 €/St ★	GR0802B9011
BR, BRA, BRS, BRN, BRHN	80 mm	aluminium	1	T040	7,40 €/St ★	GR0802BLAN

Geräteeinbau
frontständig

- Schnittkaschierend und anreihbar
- Blendenzwischenstück wird benötigt bei der Kombination von Steckdosenblende und Rahmenblende modular.
- Bei zwei Steckdosen mit unterschiedlichem Stromkreis werden zwei Blendenzwischenstücke miteinander verbunden

Hinweis

Bestellhilfe siehe hager.de/bestellhilfen oder in gedruckter Form anzufordern unter hager.de/doku

Blendenzwischenstück, ABS halogenfrei (hfr)

Werkstoff:
Halogenfrei:

ABS
ja

Kanalsystem	OT-Breite	Farbe	VPE	PrGr	Preis	Best.Nr.
BR, BRA, BRS, BRN, BRHN	80 mm	reinweiß	1	T040	1,89 €/St	GV0809010
BR, BRA, BRS, BRN, BRHN	80 mm	cremeweiß	1	T040	1,89 €/St	GV0809001
BR, BRA, BRS, BRN, BRHN	80 mm	lichtgrau	1	T040	1,89 €/St	GV0807035
BR, BRA, BRS, BRN, BRHN	80 mm	graphitschwarz	1	T040	1,89 €/St	GV0809011
BR, BRA, BRS, BRN, BRHN	80 mm	aluminium	1	T040	2,90 €/St	GV080LAN



GV0809010

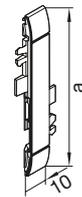

Hinweis

Bestellhilfe siehe hager.de/bestellhilfen
oder in gedruckter Form anzufordern unter hager.de/doku



G3134

Überspannungsschutzmodul

Nennspannung: 230 V
Nennstrom: 16 A

- Optische Mehrfachanzeige - rot/grün
- Programmierbare Akustikfunktion
- SPD nach EN 61643-11/ ...IEC 61443-1/11: Typ 3 / Class III
- Höchste Dauerspannung: 255 V (50/60 Hz)
- Gesamtableitstoßstrom (8/20 ys) (In): 3 kA
- Anschlussquerschnitt (min): 0,5 mm² ein/mehr-/feindr.
- Anschlussquerschnitt (max): 2,5 mm² ein/mehr-/feindr.
- Schutzart: IP20

Lieferumfang

ÜSM mit Einbaugehäuse

Bezeichnung	VPE	PrGr	Preis	Best.Nr.
Überspannungsschutzmodul frontrastend	1	T020	103,90 €/St	G3134



M5861

Zugentlastung, PA halogenfrei

Bezeichnung	VPE	PrGr	Preis	Best.Nr.
Zugentlastung für Geräteeinbaudosen	50	T020	0,66 €/St	M5861



GZTAE3A9010

Zentralscheibe TAE 3-fach, ABS halogenfrei (hfr)

Werkstoff: PC - ABS
Halogenfrei: ja

Bezeichnung	Farbe	VPE	PrGr	Preis	Best.Nr.
Zentralscheibe 55 TAE 3-fach, rw	reinweiß	1	T040	2,70 €/St ★	GZTAE3A9010
Zentralscheibe 55 TAE 3-fach, cw	cremeweiß	1	T040	2,70 €/St ★	GZTAE3A9001
Zentralscheibe 55 TAE 3-fach, lg	lichtgrau	1	T040	2,70 €/St ★	GZTAE3A7035
Zentralscheibe 55 TAE 3-fach, gs	graphitschwarz	1	T040	2,70 €/St ★	GZTAE3A9011
Zentralscheibe 55 TAE 3-fach, lan	aluminium	1	T040	4,00 €/St ★	GZTAE3ALAN

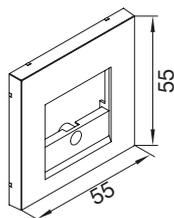

Geräteeinbau
frontrastend

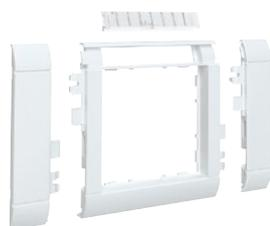

GR0802A9010

Rahmenblende modular 55 x 55 mm mit Beschriftungsfeld, ABS halogenfrei (hfr)

Werkstoff: PC - ABS
Halogenfrei: ja

- schnittkaschierend und anreihbar

Lieferumfang

Rahmenblende modular mit 2 steckbaren Seitenkaschierungen

Kanalsystem	OT-Breite	Farbe	VPE	PrGr	Preis	Best.Nr.
BR, BRA, BRS, BRN, BRHN	80 mm	reinweiß	1	T040	4,90 €/St ★	GR0802A9010
BR, BRA, BRS, BRN, BRHN	80 mm	cremeweiß	1	T040	4,90 €/St ★	GR0802A9001
BR, BRA, BRS, BRN, BRHN	80 mm	lichtgrau	1	T040	4,90 €/St ★	GR0802A7035
BR, BRA, BRS, BRN, BRHN	80 mm	graphitschwarz	1	T040	4,90 €/St ★	GR0802A9011
BR, BRA, BRS, BRN, BRHN	80 mm	aluminium	1	T040	7,40 €/St ★	GR0802ALAN

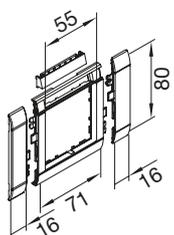

Hinweis

Bestellhilfe siehe hager.de/bestellhilfen
oder in gedruckter Form anzufordern unter hager.de/doku

Geräteeinbaudose frontrastend für Rahmenblende modular, PA halogenfrei

- für Rahmenblende modular
- horizontaler und vertikaler Geräteeinbau möglich
- Fixieren und leichtes Umpositionieren durch mechanische Verriegelung
- Geräteeinbaudose mit zwei Gerätehalteschrauben in Schnellgewindeausführung

Bezeichnung	VPE	PrGr	Preis	Best.Nr.
Geräteeinbaudose frontrastend grau	1	T040	4,80 €/St	GLT4001



GLT4001

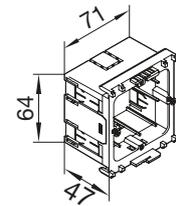

Zugentlastung, PA halogenfrei

Bezeichnung	VPE	PrGr	Preis	Best.Nr.
Zugentlastung für Geräteeinbaudosen	50	T020	0,66 €/St	M5861



M5861

Gerätemontagering Daten frontrastend für Rahmenblende modular, PA halogenfrei

- für Rahmenblende modular
- horizontaler und vertikaler Geräteeinbau möglich
- Fixieren und leichtes Umpositionieren durch mechanische Verriegelung
- Gerätemontagering mit zwei Gerätehalteschrauben in Schnellgewindeausführung

Bezeichnung	VPE	PrGr	Preis	Best.Nr.
Gerätemontagering frontrast Daten grau	1	T040	4,30 €/St	GLT1511



GLT1511

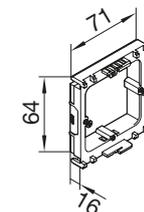

Geräteeinbau
frontrastend



Keystone-Einsätze

- Kabelpeitsche
- USB: 0,2 m
- Klinke 3,5 mm: 0,2 m
- Buchse – Buchse Versionen
- Farbe der Einsätze: weiß
- ohne Zentralscheibe
- designfähig

GMKAUDIO1

Bezeichnung	VPE	PrGr	Preis	Best.Nr.
Keystone Einsatz Stereo Klinke 3.5mm	1	T040	12,10 €/St ★	GMKAUDIO1
Keystone Einsatz Blind	1	T040	2,35 €/St ★	GMKBLIND
Keystone Einsatz USB2 Typ A	1	T040	12,10 €/St ★	GMKUSB2A
Keystone Einsatz USB3 Typ A	1	T040	12,10 €/St ★	GMKUSB3A
Keystone Einsatz RJ12	1	T040	4,70 €/St ★	GMKRJ12
Keystone Einsatz RJ45 Cat.6a	1	T040	11,10 €/St ★	GMKRJ45



Montagerahmen Keystone, ABS halogenfrei (hfr)

- designfähig mit gängigen 1-/2-fach UAE Zentralscheiben
- ohne Zentralscheibe
- zur Aufnahme von designfähigen Keystone Modulen

GMKS19010

Bezeichnung	VPE	PrGr	Preis	Best.Nr.
Montagerahmen Keystone 1-fach, rw	1	T040	4,00 €/St ★	GMKS19010
Montagerahmen Keystone 2-fach, rw	1	T040	4,00 €/St ★	GMKS29010
Montagerahmen Keystone 3-fach, rw	1	T040	4,00 €/St ★	GMKS39010
Montagerahmen Keystone 4-fach, rw	1	T040	4,00 €/St ★	GMKS49010

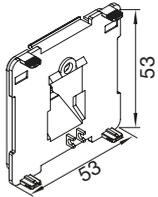

Zentralscheiben für Keystone-Einsätze, ABS halogenfrei (hfr)

Werkstoff: PC - ABS
Halogenfrei: ja

GZUAE1A9010

Bezeichnung	Farbe	VPE	PrGr	Preis	Best.Nr.
Zentralscheibe 55 UAE 1- fach, rw	reinweiß	1	T040	2,70 €/St ★	GZUAE1A9010
Zentralscheibe 55 UAE 1- fach, cw	cremeweiß	1	T040	2,70 €/St ★	GZUAE1A9001
Zentralscheibe 55 UAE 1- fach, lg	lichtgrau	1	T040	2,70 €/St ★	GZUAE1A7035
Zentralscheibe 55 UAE 1- fach, gs	graphitschwarz	1	T040	2,70 €/St ★	GZUAE1A9011
Zentralscheibe 55 UAE 1- fach, lan	aluminium	1	T040	4,00 €/St ★	GZUAE1ALAN
Zentralscheibe 55 UAE 2- fach, rw	reinweiß	1	T040	2,70 €/St ★	GZUAE2A9010
Zentralscheibe 55 UAE 2- fach, cw	cremeweiß	1	T040	2,70 €/St ★	GZUAE2A9001
Zentralscheibe 55 UAE 2- fach, lg	lichtgrau	1	T040	2,70 €/St ★	GZUAE2A7035
Zentralscheibe 55 UAE 2- fach, gs	graphitschwarz	1	T040	2,70 €/St ★	GZUAE2A9011
Zentralscheibe 55 UAE 2- fach, lan	aluminium	1	T040	4,00 €/St ★	GZUAE2ALAN
Zentralscheibe 55 UAE 3- fach, rw	reinweiß	1	T040	2,70 €/St ★	GZUAE3A9010
Zentralscheibe 55 UAE 3- fach, cw	cremeweiß	1	T040	2,70 €/St ★	GZUAE3A9001
Zentralscheibe 55 UAE 3- fach, lg	lichtgrau	1	T040	2,70 €/St ★	GZUAE3A7035
Zentralscheibe 55 UAE 3- fach, gs	graphitschwarz	1	T040	2,70 €/St ★	GZUAE3A9011
Zentralscheibe 55 UAE 3- fach, lan	aluminium	1	T040	4,00 €/St ★	GZUAE3ALAN
Zentralscheibe 55 UAE 4- fach, rw	reinweiß	1	T040	2,70 €/St ★	GZUAE4A9010
Zentralscheibe 55 UAE 4- fach, cw	cremeweiß	1	T040	2,70 €/St ★	GZUAE4A9001
Zentralscheibe 55 UAE 4- fach, lg	lichtgrau	1	T040	2,70 €/St ★	GZUAE4A7035
Zentralscheibe 55 UAE 4- fach, gs	graphitschwarz	1	T040	2,70 €/St ★	GZUAE4A9011
Zentralscheibe 55 UAE 4- fach, lan	aluminium	1	T040	4,00 €/St ★	GZUAE4ALAN

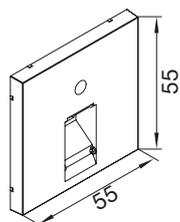

Rahmenblende modular 55 x 55 mm mit Beschriftungsfeld, ABS halogenfrei (hfr)

Werkstoff: PC - ABS
 Halogenfrei: ja

- schnittkaschierend und anreihbar

Lieferumfang

Rahmenblende modular mit 2 steckbaren Seitenkaschierungen

Kanalsystem	OT-Breite	Farbe	VPE	PrGr	Preis	Best.Nr.
BR, BRA, BRS, BRN, BRHN	80 mm	reinweiß	1	T040	4,90 €/St ★	GR0802A9010
BR, BRA, BRS, BRN, BRHN	80 mm	cremeweiß	1	T040	4,90 €/St ★	GR0802A9001
BR, BRA, BRS, BRN, BRHN	80 mm	lichtgrau	1	T040	4,90 €/St ★	GR0802A7035
BR, BRA, BRS, BRN, BRHN	80 mm	graphitschwarz	1	T040	4,90 €/St ★	GR0802A9011
BR, BRA, BRS, BRN, BRHN	80 mm	aluminium	1	T040	7,40 €/St ★	GR0802ALAN



GR0802A9010

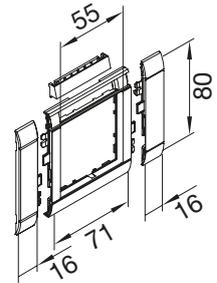

Kompatibilitätsübersicht

- Typ A kompatibel zu:
 - Metz Connect / BTR E-DAT Modul
 - Metz Connect / BTR C6A Modul
- Typ B kompatibel zu:
 - Commscope UNJ600
 - Commscope MGS400
 - Commscope MGS600
 - Commscope HGS620

- Typ D kompatibel zu:
 - Schneider / Lexcom S-One DPM
 - nicht designfähige Keystone Module

Hinweis

Bestellhilfe siehe hager.de/bestellhilfen oder in gedruckter Form anzufordern unter hager.de/doku



GLT4001

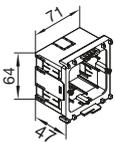

Geräteeinbaudose frontrastend für Rahmenblende modular, PA halogenfrei

- für Rahmenblende modular
- horizontaler und vertikaler Geräteeinbau möglich
- Fixieren und leichtes Umpositionieren durch mechanische Verriegelung
- Geräteeinbaudose mit zwei Gerätehalteschrauben in Schnellgewindeausführung

Bezeichnung	VPE	PrGr	Preis	Best.Nr.
Geräteeinbaudose frontrastend grau	1	T040	4,80 €/St	GLT4001



M5861

Zugentlastung, PA halogenfrei

Bezeichnung	VPE	PrGr	Preis	Best.Nr.
Zugentlastung für Geräteeinbaudosen	50	T020	0,66 €/St	M5861



GLT1511

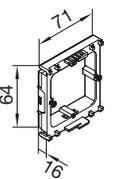

Gerätemontagering Daten frontrastend für Rahmenblende universal, PA halogenfrei

- für Rahmenblende modular
- horizontaler und vertikaler Geräteeinbau möglich
- Fixieren und leichtes Umpositionieren durch mechanische Verriegelung
- Gerätemontagering mit zwei Gerätehalteschrauben in Schnellgewindeausführung

Bezeichnung	VPE	PrGr	Preis	Best.Nr.
Gerätemontagering frontrast Daten grau	1	T040	4,30 €/St	GLT1511

Geräteeinbau
frontrastend

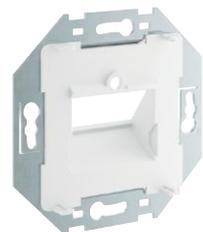

GMUA29010

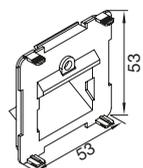

Montagerahmen Typ A 2-fach, ABS halogenfrei (hfr)

- designfähig mit gängigen 2-fach UAE Zentralscheiben
- ohne Zentralscheibe
- kompatibel zu:
 - Metz Connect / BTR E-DAT Modul
 - Metz Connect / BTR C6A Modul

Bezeichnung	VPE	PrGr	Preis	Best.Nr.
Montagerahmen TYP A 2-fach, rw	1	T040	4,00 €/St ★	GMUA29010

Zentralscheibe UAE 2-fach, ABS halogenfrei (hfr)

Werkstoff: PC - ABS
 Halogenfrei: ja

Bezeichnung	Farbe	VPE	PrGr	Preis	Best.Nr.
Zentralscheibe 55 UAE 2-fach, rw	reinweiß	1	T040	2,70 €/St ★	GZUAE2A9010
Zentralscheibe 55 UAE 2-fach, cw	cremeweiß	1	T040	2,70 €/St ★	GZUAE2A9001
Zentralscheibe 55 UAE 2-fach, lg	lichtgrau	1	T040	2,70 €/St ★	GZUAE2A7035
Zentralscheibe 55 UAE 2-fach, gs	graphitschwarz	1	T040	2,70 €/St ★	GZUAE2A9011
Zentralscheibe 55 UAE 2-fach, lan	aluminium	1	T040	4,00 €/St ★	GZUAE2ALAN



GZUAE2A9010

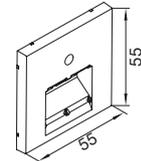

Montagerahmen Typ B / D 2-fach, ABS halogenfrei (hfr)

- nicht designfähig
- ohne Zentralscheibe
- Typ B kompatibel zu:
 - Commscope UNJ600
 - Commscope MGS400
 - Commscope MGS600
 - Commscope HGS620
- Typ D kompatibel zu:
 - Schneider / Lexcom S-One DPM
 - nicht designfähige Keystone Module

Bezeichnung	VPE	PrGr	Preis	Best.Nr.
Montagerahmen TYP B 2-fach, rw	1	T040	4,00 €/St	GMUB29010
Montagerahmen TYP D 2-fach, rw	1	T040	4,00 €/St	GMUD29010



GMUB29010

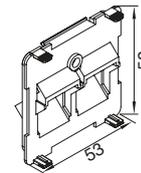

Zentralscheibe UAE Typ B / D 2-fach, ABS halogenfrei (hfr)

Werkstoff: PC - ABS
 Halogenfrei: ja

Bezeichnung	Farbe	VPE	PrGr	Preis	Best.Nr.
Zentralscheibe 55 UAE B/D 2-fach, rw	reinweiß	1	T040	2,70 €/St ★	GZUAE2B9010
Zentralscheibe 55 UAE B/D 2-fach, cw	cremeweiß	1	T040	2,70 €/St ★	GZUAE2B9001
Zentralscheibe 55 UAE B/D 2-fach, lg	lichtgrau	1	T040	2,70 €/St ★	GZUAE2B7035
Zentralscheibe 55 UAE B/D 2-fach, gs	graphitschwarz	1	T040	2,70 €/St ★	GZUAE2B9011
Zentralscheibe 55 UAE B/D 2-fach, lan	aluminium	1	T040	4,00 €/St ★	GZUAE2BLAN



GZUAE2B9010

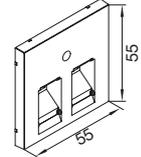

Rahmenblende modular 55 x 55 mm mit Beschriftungsfeld, ABS halogenfrei (hfr)

Werkstoff: PC - ABS
 Halogenfrei: ja

- schnittkaschierend und anreihbar

Lieferumfang

Rahmenblende modular mit 2 steckbaren Seitenkaschierungen

Kanalsystem	OT-Breite	Farbe	VPE	PrGr	Preis	Best.Nr.
BR, BRA, BRS, BRN, BRHN	80 mm	reinweiß	1	T040	4,90 €/St ★	GR0802A9010
BR, BRA, BRS, BRN, BRHN	80 mm	cremeweiß	1	T040	4,90 €/St ★	GR0802A9001
BR, BRA, BRS, BRN, BRHN	80 mm	lichtgrau	1	T040	4,90 €/St ★	GR0802A7035
BR, BRA, BRS, BRN, BRHN	80 mm	graphitschwarz	1	T040	4,90 €/St ★	GR0802A9011
BR, BRA, BRS, BRN, BRHN	80 mm	aluminium	1	T040	7,40 €/St ★	GR0802ALAN



GR0802A9010

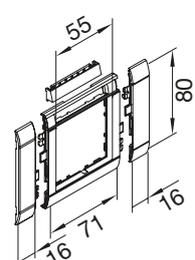

Anschlussmodul

- Metz Connect / BTR E-DAT Keystone Modul
- Modulare Anschlusseinheit, Cat.6_A, RJ45, 8(8)
- Komponentenprüfung Cat.6_A nach folgenden Standards:
 - ISO/IEC 11801 Ed.2.2:2011-06
 - DIN EN 50173-1:2011-09
 - TIA/EIA-568-C.2 (2009-08)
 - IEC 60603-7-51 Ed.1 (12/2008)
 - GHMT zertifiziert
 - Klasse E_A nach ISO/IEC 11081 Ed.2.2:2011-06 und DIN EN 50173-1:2011-09
 - Link bis 500 MHz
 - Geeignet für 10Gbit Ethernet (IEEE 802.3an)
 - Geeignet für PoE, PoE+, UPoE und HDBase-T

- Geeignet für Verwendung mit folgenden 2 bis 4 paarigen Datenleitungen:
 - AWG 26/1 bis AWG 22/1 (eindrähtige Leiter)
 - AWG 26/7 bis AWG 22/7 (7-drähtige Litzen)
- Kennzeichnung der Adernbelegung T568A/B
- Leichtes und schnelles Einlegen der Adernpaare in das Ladestück
- Montage ohne Spezialwerkzeug
- Zugentlastung mit Kabelbinder

Hinweis

Bestellhilfe siehe hager.de/bestellhilfen oder in gedruckter Form anzufordern unter hager.de/doku



GLT4001

Geräteeinbaudose frontrastend für Rahmenblende universal, PA halogenfrei

- für Rahmenblende modular
- horizontaler und vertikaler Geräteeinbau möglich
- Fixieren und leichtes Umpositionieren durch mechanische Verriegelung
- Geräteeinbaudose mit zwei Gerätehalteschrauben in Schnellgewindeausführung

Bezeichnung	VPE	PrGr	Preis	Best.Nr.
Geräteeinbaudose frontrastend grau	1	T040	4,80 €/St	GLT4001

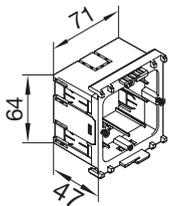

M5861

Zugentlastung, PA halogenfrei

Bezeichnung	VPE	PrGr	Preis	Best.Nr.
Zugentlastung für Geräteeinbaudosen	50	T020	0,66 €/St	M5861

Geräteeinbau
frontrastend



GLT1511

Gerätemontagering Daten frontrastend für Rahmenblende universal, PA halogenfrei

- für Rahmenblende modular
- horizontaler und vertikaler Geräteeinbau möglich
- Fixieren und leichtes Umpositionieren durch mechanische Verriegelung
- Gerätemontagering mit zwei Gerätehalteschrauben in Schnellgewindeausführung

Bezeichnung	VPE	PrGr	Preis	Best.Nr.
Gerätemontagering frontrast Daten grau	1	T040	4,30 €/St	GLT1511

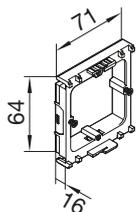

Datenmodul Cat.6_A RJ45, 8(8) UP0, geschirmt, 1 Port mit Tragring

- 1 x UAE Anschlussmodul Cat.6_A RJ45, 8(8) geschirmt, Klasse E_A, bis 500 MHz
- Zugentlastung mit Kabelbinder am Modul
- Komponentengeprüft
- Ohne Zentralscheibe

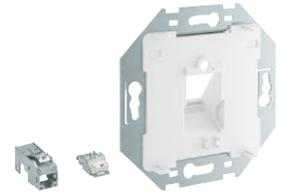

Bezeichnung	VPE	PrGr	Preis	Best.Nr.
Anschluss Modul 1x RJ45 Cat.6a	1	T040	14,80 €/St ★	GMRJ451

GMRJ451

Zentralscheibe UAE 1-fach, ABS halogenfrei (hfr)

Werkstoff: PC - ABS
Halogenfrei: ja



Bezeichnung	Farbe	VPE	PrGr	Preis	Best.Nr.
Zentralscheibe 55 UAE 1-fach, rw	reinweiß	1	T040	2,70 €/St ★	GZUAE1A9010
Zentralscheibe 55 UAE 1-fach, cw	cremeweiß	1	T040	2,70 €/St ★	GZUAE1A9001
Zentralscheibe 55 UAE 1-fach, lg	lichtgrau	1	T040	2,70 €/St ★	GZUAE1A7035
Zentralscheibe 55 UAE 1-fach, gs	graphitschwarz	1	T040	2,70 €/St ★	GZUAE1A9011
Zentralscheibe 55 UAE 1-fach, lan	aluminium	1	T040	4,00 €/St ★	GZUAE1ALAN

GZUAE1A9010

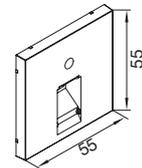

Datenmodul Cat.6_A RJ45, 8(8) UP0, geschirmt, 2 Port mit Tragring

- 2 x UAE Anschlussmodul Cat.6_A RJ45, 8(8) geschirmt, Klasse E_A, bis 500 MHz
- Zugentlastung mit Kabelbinder am Modul
- Komponentengeprüft
- Ohne Zentralscheibe

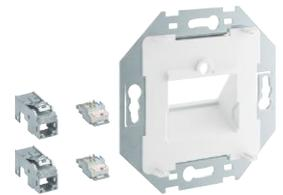

Bezeichnung	VPE	PrGr	Preis	Best.Nr.
Anschluss Modul 2x RJ45 Cat.6a	1	T040	23,40 €/St ★	GMRJ452

GMRJ452

Zentralscheibe UAE 2-fach, ABS halogenfrei (hfr)

Werkstoff: PC - ABS
Halogenfrei: ja



Bezeichnung	Farbe	VPE	PrGr	Preis	Best.Nr.
Zentralscheibe 55 UAE 2-fach, rw	reinweiß	1	T040	2,70 €/St ★	GZUAE2A9010
Zentralscheibe 55 UAE 2-fach, cw	cremeweiß	1	T040	2,70 €/St ★	GZUAE2A9001
Zentralscheibe 55 UAE 2-fach, lg	lichtgrau	1	T040	2,70 €/St ★	GZUAE2A7035
Zentralscheibe 55 UAE 2-fach, gs	graphitschwarz	1	T040	2,70 €/St ★	GZUAE2A9011
Zentralscheibe 55 UAE 2-fach, lan	aluminium	1	T040	4,00 €/St ★	GZUAE2ALAN

GZUAE2A9010

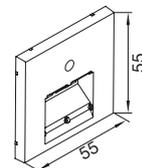

Geräteeinbau
frontrastend

Datenmodul Cat.6_A RJ45, 8(8) UP0, geschirmt, 3 Port mit Tragring

- 3 x UAE Anschlussmodul Cat.6_A RJ45, 8(8) geschirmt, Klasse E_A, bis 500 MHz
- Zugentlastung mit Kabelbinder am Modul
- Komponentengeprüft
- Ohne Zentralscheibe

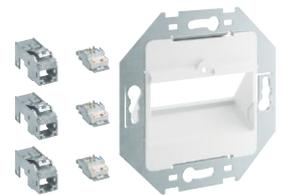

Bezeichnung	VPE	PrGr	Preis	Best.Nr.
Anschluss Modul 3x RJ45 Cat.6a	1	T040	34,50 €/St ★	GMRJ453

GMRJ453

Daten- & Multimedia Anschlussmodule für Rahmenblende modular, frontrastender Geräteeinbau

:hager



GZUAE3A9010

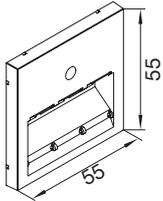

Zentralscheibe UAE 3-fach, ABS halogenfrei (hfr)

Werkstoff: PC - ABS
Halogenfrei: ja

Bezeichnung	Farbe	VPE	PrGr	Preis	Best.Nr.
Zentralscheibe 55 UAE 3-fach, rw	reinweiß	1	T040	2,70 €/St ★	GZUAE3A9010
Zentralscheibe 55 UAE 3-fach, cw	cremeweiß	1	T040	2,70 €/St ★	GZUAE3A9001
Zentralscheibe 55 UAE 3-fach, lg	lichtgrau	1	T040	2,70 €/St ★	GZUAE3A7035
Zentralscheibe 55 UAE 3-fach, gs	graphitschwarz	1	T040	2,70 €/St ★	GZUAE3A9011
Zentralscheibe 55 UAE 3-fach, lan	aluminium	1	T040	4,00 €/St ★	GZUAE3ALAN

:hager

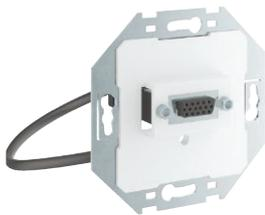

GMVGA

Anschluss Module Multimedia mit Tragring

- Kabelpeitsche
- VGA: 0,2 m
- HDMI: 0,2 m
- DisplayPort: 0,2 m
- Buchse – Buchse Version
- Farbe der Aufnahme: reinweiß
- ohne Zentralscheibe

Bezeichnung	VPE	PrGr	Preis	Best.Nr.
Anschluss Modul VGA	1	T040	23,60 €/St ★	GMVGA
Anschluss Modul HDMI	1	T040	23,60 €/St ★	GMHDMI
Anschluss Modul DisplayPort	1	T040	23,60 €/St ★	GMDP

B.
Berker

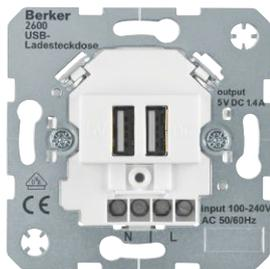

260009



USB Ladesteckdose 230 V mit Schraubklemmen

Eingangsspannung: 100 ... 240 V AC
Frequenz: 50/60 Hz
Ausgangsspannung: 5 V DC (± 5 %)
Ausgangsstrom je Buchse: max. 1 A
Ausgangsstrom bei Betrieb beider Buchsen: max. 1,4 A
Leiterquerschnitt (massiv): max. 2,5 mm²
Einbautiefe: 32 mm
USB Anschlüsse: nach DIN EN 50558
Leistungsaufnahme (Standby): 75 mW

- zum Laden mobiler Endgeräte, wie z.B. Tablets, Smartphones, Navigationsgeräte und Digitalkameras über USB-Kabel
- mit 2 USB-Buchsen Typ A
- kurzschlussfest und überlastsicher (elektronische Sicherung)
- mit Schraubklemmen (doppelt zum Durchverdrahten)
- Keine Datenübertragung möglich!

Farbe	VPE	PrGr	Preis	Best.Nr.
polarweiß matt	1	B040	50,98 €/St	260009

Zentralscheibe TAE 3-fach, ABS halogenfrei (hfr)

Werkstoff: PC - ABS
 Halogenfrei: ja

Bezeichnung	Farbe	VPE	PrGr	Preis	Best.Nr.
Zentralscheibe 55 TAE 3-fach, rw	reinweiß	1	T040	2,70 €/St ★	GZTAE3A9010
Zentralscheibe 55 TAE 3-fach, cw	cremeweiß	1	T040	2,70 €/St ★	GZTAE3A9001
Zentralscheibe 55 TAE 3-fach, lg	lichtgrau	1	T040	2,70 €/St ★	GZTAE3A7035
Zentralscheibe 55 TAE 3-fach, gs	graphitschwarz	1	T040	2,70 €/St ★	GZTAE3A9011
Zentralscheibe 55 TAE 3-fach, lan	aluminium	1	T040	4,00 €/St ★	GZTAE3ALAN



GZTAE3A9010

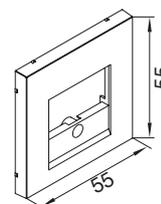

Rahmenblende modular 55 x 55 mm mit Beschriftungsfeld, ABS halogenfrei (hfr)

Werkstoff: PC - ABS
 Halogenfrei: ja

- schnittkaschierend und anreihbar

Lieferumfang

Rahmenblende modular mit 2 steckbaren Seitenkaschierungen

Kanalsystem	OT-Breite	Farbe	VPE	PrGr	Preis	Best.Nr.
BR, BRA, BRS, BRN, BRHN	80 mm	reinweiß	1	T040	4,90 €/St ★	GR0802A9010
BR, BRA, BRS, BRN, BRHN	80 mm	cremeweiß	1	T040	4,90 €/St ★	GR0802A9001
BR, BRA, BRS, BRN, BRHN	80 mm	lichtgrau	1	T040	4,90 €/St ★	GR0802A7035
BR, BRA, BRS, BRN, BRHN	80 mm	graphitschwarz	1	T040	4,90 €/St ★	GR0802A9011
BR, BRA, BRS, BRN, BRHN	80 mm	aluminium	1	T040	7,40 €/St ★	GR0802ALAN



GR0802A9010

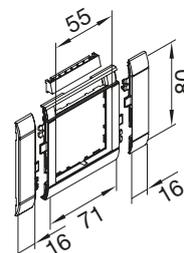

Allgemeines zu Datendosen

- Kompakte Anschlussdose, Cat.6_A, RJ45, 8/8(8), UPO
- Komponentenprüfung Cat.6_A nach folgenden Standards:
 - ISO/IEC 11801
 - DIN EN 50173-1
 - TIA/EIA-568-C.2
 - IEC 60603-7-51
 - GHMT zertifiziert
- Klasse E_A nach ISO/IEC 11081 Ed.2.2:2011-06 und DIN EN 50173-1:2011-09
- Geeignet für 10Gbit Ethernet (IEEE 802.3an)
- Geeignet für PoE, PoE+
- Geeignet für Verwendung mit folgenden 2 bis 4 paarigen Datenleitungen:
 - AWG 26/1 bis AWG 22/1 (eindrätige Massivleiter)
- Kennzeichnung der Adernbelegung T568A/B

Patch/Patch Modul

- Modulare Kabelkupplung, Cat.6, RJ45, 8(8)
- Klasse E_A nach ISO/IEC 11081 Ed.2.2:2011-06 und DIN EN 50173-1:2011-09
- Geeignet für 10Gbit Ethernet (IEEE 802.3an)
- Geeignet für PoE, PoE+, UPoE und HDBase-T
- Montage ohne Spezialwerkzeug

Fernmeldeanschluss UAE

- Kompakte Anschlussdose, Cat.3, RJ45, 8/8(8), UPO
- Klasse C
- Link bis 16 MHz
- Geeignet für Telefon analog, ISDN, Ethernet 10 Mbit (10BASE-T)
- 2 x 8 Schraubkontakte für eindrätige Massivleiter AWG26/1 bis AWG22/1
- Steckrichtung der Buchse: 45° nach unten
- Montage ohne Spezialwerkzeug

Fernmeldeanschluss TAE

- Kompakte Anschlussdose, Cat.3, TAE, UPO
- Geeignet für Telefon analog, ISDN
- Telekommunikation Anschluss Einheit 3x6 NFN für ein Telefon und zwei Zusatzgeräte
 - 6 Schraubkontakte für eindrätige Massivleiter AWG26/1 bis AWG22/1
- Telekommunikation Anschluss Einheit 2x6/6 NFF für zwei Telefone und ein Zusatzgerät
 - 2 x 6 Schraubkontakte für eindrätige Massivleiter AWG26/1 bis AWG22/1
- Buchsen geeignet für 6 polige Stecker nach DIN 41715:1991-05

Hinweis

Bestellhilfe siehe hager.de/bestellhilfen oder in gedruckter Form anzufordern unter hager.de/doku



Geräteeinbaudose frontrastend für Rahmenblende modular, PA halogenfrei

- für Rahmenblende modular
- horizontaler und vertikaler Geräteeinbau möglich
- Fixieren und leichtes Umpositionieren durch mechanische Verriegelung
- Geräteeinbaudose mit zwei Gerätehalteschrauben in Schnellgewindeausführung

Bezeichnung	VPE	PrGr	Preis	Best.Nr.
Geräteeinbaudose frontrastend grau	1	T040	4,80 €/St	GLT4001

GLT4001

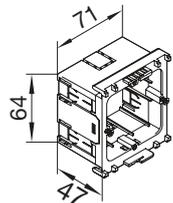

Zugentlastung, PA halogenfrei

Bezeichnung	VPE	PrGr	Preis	Best.Nr.
Zugentlastung für Geräteeinbaudosen	50	T020	0,66 €/St	M5861

M5861

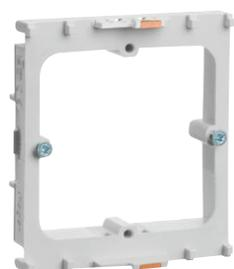

Gerätemontagering Daten frontrastend für Rahmenblende modular, PA halogenfrei

- für Rahmenblende modular
- horizontaler und vertikaler Geräteeinbau möglich
- Fixieren und leichtes Umpositionieren durch mechanische Verriegelung
- Gerätemontagering mit zwei Gerätehalteschrauben in Schnellgewindeausführung

Bezeichnung	VPE	PrGr	Preis	Best.Nr.
Gerätemontagering frontrast Daten grau	1	T040	4,30 €/St	GLT1511

GLT1511

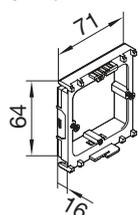

Datendose Cat.6_A RJ45, 8/8(8) UP0, geschirmt, 2 Port mit Tragring

- 2 Port UAE Anschlussdose Cat.6_A 8/8(8) geschirmt, Klasse E_A, bis 500MHz
- Kabelzuführung aus 8 Richtungen möglich
- Komponentengeprüft
- Ohne Zentralscheibe

Bezeichnung	VPE	PrGr	Preis	Best.Nr.
Datendose 2 x Cat.6A-Anschlüsse 8/8	1	T020	21,70 €/St	G3140



G3140

Patch/Patch Modul Cat.6 RJ45, 8/8 UP0, geschirmt, 2 Port mit Tragring

- 2 x UAE Modul Kupplung Cat.6_A geschirmt, Klasse E_A, bis 500 MHz
- Ohne Zentralscheibe

Bezeichnung	VPE	PrGr	Preis	Best.Nr.
Datenanschluss Patch-Modul 2-f Tragring	1	T040	35,50 €/St	G3175



G3175

Fernmeldeanschluss UAE Cat.3 RJ45, 8/8(8) UP0, ungeschirmt, 2 Port mit Tragsteg

- 2 Port UAE Anschlussdose Cat.3 RJ45, 8/8(8) ungeschirmt
- Ohne Zentralscheibe

Bezeichnung	VPE	PrGr	Preis	Best.Nr.
Datendose 2 x Cat.3-Anschlüsse 8/8	1	T020	9,70 €/St	G3120



G3120

Zentralscheibe UAE 2-fach, ABS halogenfrei (hfr)

Werkstoff: PC - ABS
Halogenfrei: ja

Bezeichnung	Farbe	VPE	PrGr	Preis	Best.Nr.
Zentralscheibe 55 UAE 2-fach, rw	reinweiß	1	T040	2,70 €/St ★	GZUAE2A9010
Zentralscheibe 55 UAE 2-fach, cw	cremeweiß	1	T040	2,70 €/St ★	GZUAE2A9001
Zentralscheibe 55 UAE 2-fach, lg	lichtgrau	1	T040	2,70 €/St ★	GZUAE2A7035
Zentralscheibe 55 UAE 2-fach, gs	graphitschwarz	1	T040	2,70 €/St ★	GZUAE2A9011
Zentralscheibe 55 UAE 2-fach, lan	aluminium	1	T040	4,00 €/St ★	GZUAE2ALAN



GZUAE2A9010

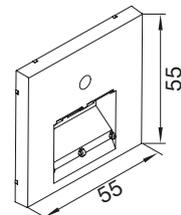

Geräteeinbau
frontrastend

Daten- & Fernmelde Anschlussdosen für Rahmenblende modular, frontrastender Geräteeinbau



Fernmeldeanschluss TAE Cat.3, UP0, ungeschirmt, 3 Port mit Tragsteg



450002

450002
 - TAE 3 x 6 NFN
 - ein Telefon, zwei Zusatzgeräte

454402
 - TAE 2 x 6/6 NFF
 - zwei Telefone, ein Zusatzgerät
 - ohne Zentralscheibe

Bezeichnung	VPE	PrGr	Preis	Best.Nr.
TAE-Anschlussdose 3 x 6NFN Modueins. we	10	B010	9,75 €/St	450002
TAE-Anschlussdose 2 X 6/6Nff Modul-Ein	10	B010	9,75 €/St	454402



Zentralscheibe TAE 3-fach, ABS halogenfrei (hfr)



GZTAE3A9010

Werkstoff: PC - ABS
 Halogenfrei: ja

Bezeichnung	Farbe	VPE	PrGr	Preis	Best.Nr.
Zentralscheibe 55 TAE 3-fach, rw	reinweiß	1	T040	2,70 €/St ★	GZTAE3A9010
Zentralscheibe 55 TAE 3-fach, cw	cremeweiß	1	T040	2,70 €/St ★	GZTAE3A9001
Zentralscheibe 55 TAE 3-fach, lg	lichtgrau	1	T040	2,70 €/St ★	GZTAE3A7035
Zentralscheibe 55 TAE 3-fach, gs	graphitschwarz	1	T040	2,70 €/St ★	GZTAE3A9011
Zentralscheibe 55 TAE 3-fach, lan	aluminium	1	T040	4,00 €/St ★	GZTAE3ALAN

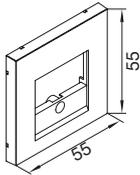

Rahmenblende modular 55 x 55 mm mit Beschriftungsfeld, ABS halogenfrei (hfr)



GR0802A9010

Werkstoff: PC - ABS
 Halogenfrei: ja

- schnittkaschierend und anreihbar

Lieferumfang
 Rahmenblende modular mit 2 steckbaren Seitenkaschierungen

Kanalsystem	OT-Breite	Farbe	VPE	PrGr	Preis	Best.Nr.
BR, BRA, BRS, BRN, BRHN	80 mm	reinweiß	1	T040	4,90 €/St ★	GR0802A9010
BR, BRA, BRS, BRN, BRHN	80 mm	cremeweiß	1	T040	4,90 €/St ★	GR0802A9001
BR, BRA, BRS, BRN, BRHN	80 mm	lichtgrau	1	T040	4,90 €/St ★	GR0802A7035
BR, BRA, BRS, BRN, BRHN	80 mm	graphitschwarz	1	T040	4,90 €/St ★	GR0802A9011
BR, BRA, BRS, BRN, BRHN	80 mm	aluminium	1	T040	7,40 €/St ★	GR0802ALAN

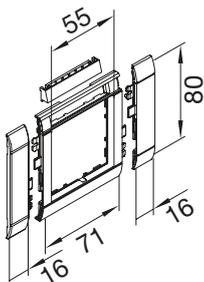

Geräteeinbau
frontrastend

CATV / SAT Anschlussdosen

- Neue, montagefreundliche Kabelzuführung
- verlängerte F-Buchsen
- Rückkanaltauglich 5 - 65 MHz
- Unicable (EN50494 / 50607)
- Absetzmaß 8/13 mm
- als Stichleitungsdose - GMSSD500
- als Enddose - GMSSD507
- als Durchgangsdose - GMSSD510

CATV / DATA Anschlussdosen

- Neue, montagefreundliche Kabelzuführung
- verlängerte F-Buchsen
- Rückkanaltauglich 5 - 65 MHz
- Absetzmaß 8/13 mm
- Vodafone Kabel Deutschland
- als Stichleitungsdose - GMBSD96300
- als Enddose - GMBSD96311
- als Durchgangsdose - GMBSD96314

Hinweis

Bestellhilfe siehe hager.de/bestellhilfen oder in gedruckter Form anzufordern unter hager.de/doku

Geräteeinbaudose frontrastend für Rahmenblende modular, PA halogenfrei

- für Rahmenblende modular
- horizontaler und vertikaler Geräteeinbau möglich
- Fixieren und leichtes Umpositionieren durch mechanische Verriegelung
- Geräteeinbaudose mit zwei Gerätehalteschrauben in Schnellgewindeausführung

Bezeichnung	VPE	PrGr	Preis	Best.Nr.
Geräteeinbaudose frontrastend grau	1	T040	4,80 €/St	GLT4001



GLT4001

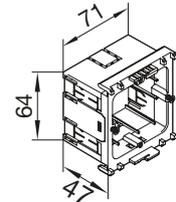

Zugentlastung, PA halogenfrei

Bezeichnung	VPE	PrGr	Preis	Best.Nr.
Zugentlastung für Geräteeinbaudosen	50	T020	0,66 €/St	M5861



M5861

Gerätemontagering Daten frontrastend für Rahmenblende modular, PA halogenfrei

- für Rahmenblende modular
- horizontaler und vertikaler Geräteeinbau möglich
- Fixieren und leichtes Umpositionieren durch mechanische Verriegelung
- Gerätemontagering mit zwei Gerätehalteschrauben in Schnellgewindeausführung

Bezeichnung	VPE	PrGr	Preis	Best.Nr.
Gerätemontagering frontrast Daten grau	1	T040	4,30 €/St	GLT1511



GLT1511

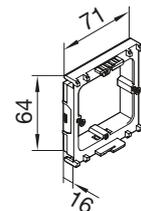

Geräteeinbau
frontrastend



GMSSD500

CATV / SAT Antennenanschlussdosen, UP0, 3-fach

- Neue, montagefreundliche Kabelzuführung
- Verlängerte F-Buchse
- Rückkanaltauglich 5 - 65 MHz
- Unicable (EN50494 / 50607)
- Absetzmaß 8/13 mm

GMSSD500

- Stichleitungsdose
- Frequenzbereich: 5 - 2200 MHz
- Frequenzbereich TV (Vorwärtsweg | Rückkanal): 109 - 862 MHz | 5 - 65 MHz
- Anschlussdämpfung TV: <=1,3 dB
- Frequenzbereich Radio: 87,5 - 108 MHz
- Anschlussdämpfung Radio: <= 4,5 dB
- Frequenzbereich SAT: 950 - 2200 MHz
- Anschlussdämpfung SAT: <= 1,0 dB

GMSSD507

- Enddose
- Frequenzbereich: 5 - 2200 MHz
- Frequenzbereich TV (Vorwärtsweg | Rückkanal): 109 - 862 MHz | 5 - 65 MHz
- Anschlussdämpfung TV: 7 dB +- 1,5 dB
- Frequenzbereich Radio: 87,5 - 108 MHz
- Anschlussdämpfung Radio: 7 dB +- 1,5 dB
- Frequenzbereich SAT: 950 - 2200 MHz
- Anschlussdämpfung SAT: 7 dB +- 1,5 dB

GMSSD510

- Durchgangsdose
- Frequenzbereich: 5 - 2200 MHz
- Frequenzbereich TV (Vorwärtsweg | Rückkanal): 109 - 862 MHz | 5 - 65 MHz
- Durchgangsdämpfung: <= 3 dB | <= 2 dB
- Anschlussdämpfung TV: 10 dB +- 1,5 dB
- Frequenzbereich Radio: 87,5 - 108 MHz
- Anschlussdämpfung Radio: 10 dB +- 1,5 dB
- Frequenzbereich SAT: 950 - 2200 MHz
- Anschlussdämpfung SAT: 10 dB +- 1,5 dB

- Ohne Zentralscheibe

Bezeichnung	VPE	PrGr	Preis	Best.Nr.
Antennenanschluss CATV/SAT Stichdose	1	T020	20,30 €/St ★	GMSSD500
Antennenanschluss CATV/SAT Enddose	1	T020	20,30 €/St ★	GMSSD507
Antennenanschluss CATV/SAT Durchgang	1	T020	20,30 €/St ★	GMSSD510

CATV / DATA Multimedia Anschlussdosen, UP0, 3-fach

- Neue, montagefreundliche Kabelzuführung
- Verlängerte F-Buchse
- Rückkanaltauglich 5 - 65 MHz
- Absetzmaß 8/13 mm
- Vodafone Kabel Deutschland

GMBSD96300

- Stichleitungsdose
- Frequenzbereich: 5 - 1006 MHz
- Frequenzbereich TV: 109 - 862 MHz
- Anschlussdämpfung TV: 6 dB +- 1 dB
- Frequenzbereich Radio: 87,5 - 108 MHz
- Anschlussdämpfung Radio: 8 dB +- 1,5 dB
- Frequenzbereich DATA: 5 - 1006 MHz
- Anschlussdämpfung DATA: 6 dB +- 1 dB

GMBSD96311

- Enddose
- Frequenzbereich: 5 - 1006 MHz
- Frequenzbereich TV: 109 - 862 MHz
- Anschlussdämpfung TV: 10 dB +- 1 dB
- Frequenzbereich Radio: 87,5 - 108 MHz
- Anschlussdämpfung Radio: 12 dB +- 1,5 dB
- Frequenzbereich DATA: 5 - 1006 MHz
- Anschlussdämpfung DATA: 10 dB +- 1 dB

GMBSD96314

- Durchgangsdose
- Frequenzbereich: 5 - 1006 MHz
- Durchgangsdämpfung: <= 2,5 dB
- Frequenzbereich TV: 109 - 862 MHz
- Anschlussdämpfung TV: 14 dB +- 1 dB
- Frequenzbereich Radio: 87,5 - 108 MHz
- Anschlussdämpfung Radio: 16 dB +- 1,5 dB
- Frequenzbereich DATA: 5 - 1006 MHz
- Anschlussdämpfung DATA: 14 dB +- 1 dB

- Ohne Zentralscheibe



GMBSD96300

Bezeichnung	VPE	PrGr	Preis	Best.Nr.
Antennenanschluss CATV/DATA Stichdose	1	T020	20,30 €/St ★	GMBSD96300
Antennenanschluss CATV/DATA Enddose	1	T020	20,30 €/St ★	GMBSD96311
Antennenanschluss CATV/DATA Durchgang	1	T020	20,30 €/St ★	GMBSD96314

Zentralscheibe CATV / SAT 3-fach, ABS halogenfrei (hfr)

Werkstoff:
Halogenfrei:

PC - ABS
ja

Bezeichnung	Farbe	VPE	PrGr	Preis	Best.Nr.
Zentralscheibe 55 TV/SAT 3-fach, rw	reinweiß	1	T040	2,70 €/St ★	GZSAT3A9010
Zentralscheibe 55 TV/SAT 3-fach, cw	cremeweiß	1	T040	2,70 €/St ★	GZSAT3A9001
Zentralscheibe 55 TV/SAT 3-fach, lg	lichtgrau	1	T040	2,70 €/St ★	GZSAT3A7035
Zentralscheibe 55 TV/SAT 3-fach, gs	graphitschwarz	1	T040	2,70 €/St ★	GZSAT3A9011
Zentralscheibe 55 TV/SAT 3-fach, lan	aluminium	1	T040	4,00 €/St ★	GZSAT3ALAN



GZSAT3A9010

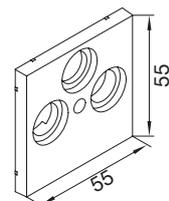

Geräteeinbau
frontrastend

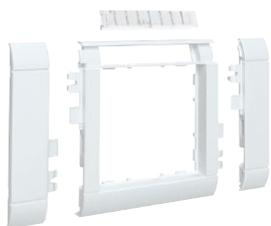

Rahmenblende modular 55 x 55 mm mit Beschriftungsfeld, ABS halogenfrei (hfr)

Werkstoff: PC - ABS
 Halogenfrei: ja

- schnittkaschierend und anreihbar

Lieferumfang

Rahmenblende modular mit 2 steckbaren Seitenkaschierungen

GR0802A9010

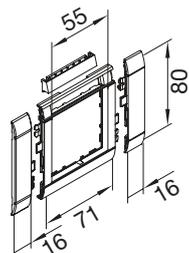

Kanalsystem	OT-Breite	Farbe	VPE	PrGr	Preis	Best.Nr.
BR, BRA, BRS, BRN, BRHN	80 mm	reinweiß	1	T040	4,90 €/St ★	GR0802A9010
BR, BRA, BRS, BRN, BRHN	80 mm	cremeweiß	1	T040	4,90 €/St ★	GR0802A9001
BR, BRA, BRS, BRN, BRHN	80 mm	lichtgrau	1	T040	4,90 €/St ★	GR0802A7035
BR, BRA, BRS, BRN, BRHN	80 mm	graphitschwarz	1	T040	4,90 €/St ★	GR0802A9011
BR, BRA, BRS, BRN, BRHN	80 mm	aluminium	1	T040	7,40 €/St ★	GR0802ALAN

Schalter, Taster Berker mit Wippe für Rahmenblende modular, Geräteeinbaudose und Rahmenblende modular, frontrastender Geräteeinbau

Alle Einsätze kombinierbar mit:

Rahmenblende modular und Wippe für Rahmenblende modular

Hinweis

Bestellhilfe siehe hager.de/bestellhilfen oder in gedruckter Form anzufordern unter hager.de/doku

Geräteeinbaudose frontrastend für Rahmenblende modular, PA halogenfrei

:hager

- für Rahmenblende modular
- horizontaler und vertikaler Geräteeinbau möglich
- Fixieren und leichtes Umpositionieren durch mechanische Verriegelung
- Geräteeinbaudose mit zwei Gerätehalteschrauben in Schnellgewindeausführung

Bezeichnung	VPE	PrGr	Preis	Best.Nr.
Geräteeinbaudose frontrastend grau	1	T040	4,80 €/St	GLT4001



GLT4001

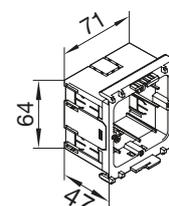

Zugentlastung, PA halogenfrei

:hager

Bezeichnung	VPE	PrGr	Preis	Best.Nr.
Zugentlastung für Geräteeinbaudosen	50	T020	0,66 €/St	M5861



M5861

Wippschalter

Nennspannung:
Schaltstrom:

250 V AC
10 AX

- zum Tragrings isolierte, selbstrückstellende Spreizkrallen
- Verbindungsklemmen nach VDE 0632-1 für Leiter bis 2,5 mm²
- Schaltwinkel 3,5°
- für Beleuchtung und Kontrollschaltung
- mit Steckklemmen

Bezeichnung	VPE	PrGr	Preis	Best.Nr.
Wechselschalter	10	B110	6,60 €/St	3036
Serienschalter	10	B010	10,47 €/St	3035
Kreuzschalter	10	B010	14,02 €/St	3037
Ausschalter 2-polig 10 AX	10	B010	14,02 €/St	3032
Doppel-Wechselschalter, getrennte Eingangsklemmen	10	B010	18,24 €/St	303808

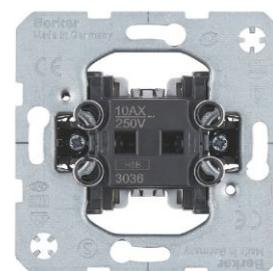

3036

Geräteeinbau
frontrastend

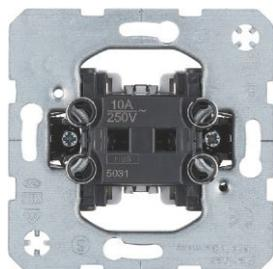

5031

Wipptaster

Nennspannung: 250 V AC
Taststrom: 10 A

- zum Tragring isolierte, selbstrückstellende Spreizkrallen
- Verbindungsklemmen nach VDE 0632-1 für Leiter bis 2,5 mm²
- Schaltwinkel 3,5°
- für Beleuchtung und Kontrollschaltung
- mit Steckklemmen

Bezeichnung	VPE	PrGr	Preis	Best.Nr.
Taster, Schließer	10	B110	7,44 €/St	5031
Taster, Wechsler	10	B010	7,74 €/St	5036

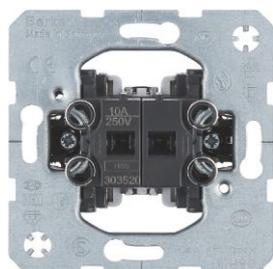

303520

Jalousieschalter/-taster

Nennspannung: 250 V AC
Schaltstrom: 10 A
Taststrom: 10 A

- mit Spreizkrallen
- mit Steckklemmen
- mit mechanischer und elektrischer Verriegelung als Sperre gegen beidseitiges Einschalten
- Hinweise der Motorenhersteller beachten!

Bezeichnung	VPE	PrGr	Preis	Best.Nr.
Jalousie-Schalter 1-polig	10	B010	18,61 €/St	303520
Jalousie-Taster 1-polig	10	B010	18,61 €/St	503520

Wippe geschlossen für Schalter/Taster, ABS halogenfrei (hfr)

Werkstoff: PC - ABS
Halogenfrei: ja

Bezeichnung	Farbe	VPE	PrGr	Preis		Best.Nr.
Wippe 1-fach Schalter/Taster, rw	reinweiß	1	T040	4,90 €/St	★	GW1B9010
Wippe 1-fach Schalter/Taster, cw	cremeweiß	1	T040	4,90 €/St	★	GW1B9001
Wippe 1-fach Schalter/Taster, lg	lichtgrau	1	T040	4,90 €/St	★	GW1B7035
Wippe 1-fach Schalter/Taster, gs	graphitschwarz	1	T040	4,90 €/St	★	GW1B9011
Wippe 1-fach Schalter/Taster, lan	aluminium	1	T040	7,40 €/St	★	GW1BLAN



GW1B9010

Serienwippe für Schalter/Taster, ABS halogenfrei (hfr)

Werkstoff: PC - ABS
Halogenfrei: ja

Bezeichnung	Farbe	VPE	PrGr	Preis		Best.Nr.
Wippe 2-fach Schalter/Taster, rw	reinweiß	1	T040	4,90 €/St	★	GW2B9010
Wippe 2-fach Schalter/Taster, cw	cremeweiß	1	T040	4,90 €/St	★	GW2B9001
Wippe 2-fach Schalter/Taster, lg	lichtgrau	1	T040	4,90 €/St	★	GW2B7035
Wippe 2-fach Schalter/Taster, gs	graphitschwarz	1	T040	4,90 €/St	★	GW2B9011
Wippe 2-fach Schalter/Taster, lan	aluminium	1	T040	7,40 €/St	★	GW2BLAN



GW2B9010

Wippe mit Pfeilsymbolen für Jalousieschalter, ABS halogenfrei (hfr)

Werkstoff: PC - ABS
Halogenfrei: ja

Bezeichnung	Farbe	VPE	PrGr	Preis		Best.Nr.
Wippe 2-fach Jalousieschalter, rw	reinweiß	1	T040	7,70 €/St	★	GW2AB9010
Wippe 2-fach Jalousieschalter, cw	cremeweiß	1	T040	7,70 €/St	★	GW2AB9001
Wippe 2-fach Jalousieschalter, lg	lichtgrau	1	T040	7,70 €/St	★	GW2AB7035
Wippe 2-fach Jalousieschalter, gs	graphitschwarz	1	T040	7,70 €/St	★	GW2AB9011
Wippe 2-fach Jalousieschalter, lan	aluminium	1	T040	11,50 €/St	★	GW2ABLAN



GW2AB9010

Rahmenblende modular 55 x 55 mm mit Beschriftungsfeld, ABS halogenfrei (hfr)

Werkstoff: PC - ABS
Halogenfrei: ja

- schnittkaschierend und anreihbar

Lieferumfang

Rahmenblende modular mit 2 steckbaren Seitenkaschierungen

Kanalsystem	OT-Breite	Farbe	VPE	PrGr	Preis		Best.Nr.
BR, BRA, BRS, BRN, BRHN	80 mm	reinweiß	1	T040	4,90 €/St	★	GR0802A9010
BR, BRA, BRS, BRN, BRHN	80 mm	cremeweiß	1	T040	4,90 €/St	★	GR0802A9001
BR, BRA, BRS, BRN, BRHN	80 mm	lichtgrau	1	T040	4,90 €/St	★	GR0802A7035
BR, BRA, BRS, BRN, BRHN	80 mm	graphitschwarz	1	T040	4,90 €/St	★	GR0802A9011
BR, BRA, BRS, BRN, BRHN	80 mm	aluminium	1	T040	7,40 €/St	★	GR0802ALAN



GR0802A9010

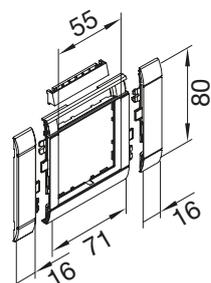

Elektronik-Plattform für Rahmenblende modular, frontrastender Geräteeinbau

Hinweis

Bestellhilfe siehe hager.de/bestellhilfen
oder in gedruckter Form anzufordern unter hager.de/doku



Geräteeinbaudose frontrastend für Rahmenblende modular, PA halogenfrei



GLT4001

- für Rahmenblende modular
- horizontaler und vertikaler Geräteeinbau möglich
- Fixieren und leichtes Umpositionieren durch mechanische Verriegelung
- Geräteeinbaudose mit zwei Gerätehalteschrauben in Schnellgewindeausführung

Bezeichnung	VPE	PrGr	Preis	Best.Nr.
Geräteeinbaudose frontrastend grau	1	T040	4,80 €/St	GLT4001

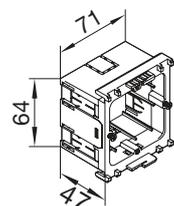

Zugentlastung, PA halogenfrei



M5861

Bezeichnung	VPE	PrGr	Preis	Best.Nr.
Zugentlastung für Geräteeinbaudosen	50	T020	0,66 €/St	M5861



Jalousiesteuerung - Jalousie-Einsatz Komfort

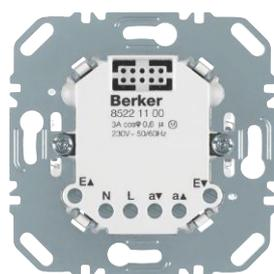

85221100

Frequenz:	50/60 Hz
Anzahl Nebenstellen:	unbegrenzt
Schaltstrom (ohmsch/induktiv):	max. 5 A
Schaltstrom bei cos φ = 0,6:	max. 3 A
Umschaltzeit bei Richtungswechsel:	< 0,6 s
Betriebstemperatur:	-5 ... 45 °C
Schraubklemmen (max.):	2 x 1,5/1 x 2,5 mm ²
Last-Leitungslänge:	max. 100 m
Leitungslänge Nebenstellen:	max. 50 m
Einbautiefe der Krallenführung:	32 mm

- für Einzel-, Gruppen- und Zentralsteuerungen
- mit 2 mechanisch und elektronisch gegeneinander verriegelten Relaiskontakten
- niedriger Eigenenergiebedarf
- mit 230 V Nebenstelleneingängen für Auf und Ab
- keine leitende Verbindung zwischen Tragring und Spreizkrallen
- Anschluss von Nebenstellen Jalousie-Taster, Jalousieeinsätzen, Jalousie Schlüsseltaster
- mit Schraubklemmen

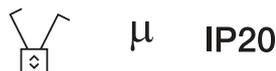

Bezeichnung	VPE	PrGr	Preis	Best.Nr.
Jalousie-Einsatz Komfort	1	B040	60,97 €/St	85221100

Geräteeinbau
frontrastend

Jalousiesteuerung - Jalousie-Taste quicklink

Nachlaufzeit, einstellbar:	0 ... 500 s
Jalousie-Laufzeit:	2 min
Umschaltzeit bei Richtungswechsel:	< 0,6 s
minimale Lamellen-Verstellzeit:	≈ 250 ms
Betriebstemperatur:	-5 ... 45 °C
Selbsthaltung für 2 min bei Tastendruck:	> 0,4 s

- Memory-Funktion zur automatischen Ausführung gelernter Auf- und Abfahrzeiten mit Position
- Party-Funktion, keine Ausführung von Automatik-, Funk- und Nebenstellenbefehlen (Aussperricherung)
- LED-Aufsatz-/Einsatz-Kompatibilitäts-Anzeige
- mit Status-LED für Memory- und Party-Funktion rot/orange
- mit Kontroll-LED für Aussperricherung
- mit Aufdruck Symbol Pfeile
- mit Demontageschutz
- niedriger Eigenenergiebedarf
- Umschaltbar auf nebenstellengeführte Orientierung.

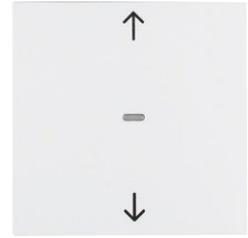

85241188

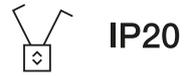

Farbe	VPE	PrGr	Preis	Best.Nr.
Berker S.1/B.3/B.7				
polarweiß matt	1	B040	78,10 €/St	85241188

Jalousiesteuerung - Jalousie-Schaltuhr

Anzahl Fahrzeiten für Auf/Ab:	20
Laufzeit:	2 min
Astrozeitverschiebung:	± 2 h
Gangreserve:	≈ 24 h
Umschaltzeit bei Richtungswechsel:	< 0,6 s
minimale Lamellen-Verstellzeit:	≈ 250 ms
Zufallsgenerator:	± 15 min
Betriebstemperatur:	-5 ... 45 °C
Selbsthaltung für 2 min bei Tastendruck:	> 0,5 s

- Steuerung über Gerätetasten und programmierte Schaltzeiten.
- Umschaltbar auf nebenstellengeführte Orientierung.
- Resetfunktion (auf Werkseinstellung)
- mit Tastensperre
- Party-Funktion, keine Ausführung von Automatik-, Funk- und Nebenstellenbefehlen (Aussperricherung)
- LC-Display leuchtet während der Bedienung
- Anzeige der Aufsatz-/Einsatz-Kompatibilität im Display
- LC-Display-Kontrast einstellbar
- Menüführung in Deutsch, Englisch oder Französisch einstellbar
- niedriger Eigenenergiebedarf
- mit automatischer Sommer-/Winterzeit-Umschaltung (abschaltbar)
- mit Umschaltung Hand-/Automatikbetrieb
- Astroprogramm für Schalten bei Sonnenaufgang/-untergang mit Stadt/Land oder Koordinateneingabe, individuell anpassbar
- Ferien-Programm zur zufälligen Variation der Fahrzeiten im Automatikbetrieb
- 2 unabhängige voreingestellte Programmspeicher individuell anpassbar
- mit Demontageschutz



85741188



Farbe	VPE	PrGr	Preis	Best.Nr.
Berker S.1/B.3/B.7				
polarweiß matt	1	B040	97,89 €/St	85741188



85121200

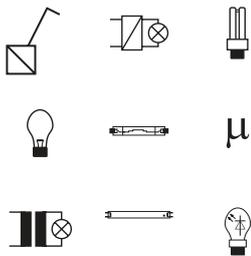

IP20

Bewegungsmelder - Relais-Einsatz

Betriebsspannung:	230 V AC
Frequenz:	50/60 Hz
Kontakt-Mindestlast:	≈ 15 W
230 V Glüh- und Halogenlampen:	2300 W
230 V LED-Lampen:	440 W
dimmbare Energiesparlampen:	440 W
Leuchtstofflampen unkompenziert:	1100 VA
Leuchtstofflampen parallelkompensiert:	1000 W / 130 µF
Leuchtstofflampen in duo-Schaltung:	1000 W
Leuchtstofflampen mit EVG:	1000 W
Kompaktleuchtstofflampen mit EVG:	22 x 20 W
dimmbare, konventionelle Trafos:	1500 VA
elektronische Trafos und Bi-Mode Trafos:	1500 W
Anzahl Nebenstellen:	unbegrenzt
Betriebstemperatur:	-5 ... 45 °C
Leitungslänge Nebenstellen:	max. 50 m
Last-Leitungslänge:	max. 100 m
Schraubklemmen (max.):	2 x 1,5/1 x 2,5 mm ²
Einbautiefe der Krallenführung:	32 mm

- Neutralleiter erforderlich!
- Umfangreiche Sende- und/oder Empfangsfunktionen in Verbindung mit einem KNX-Funk Aufsatz.
- niedriger Eigenenergiebedarf
- auch als Tast-Relaischalter einsetzbar
- mit Nebenstelleneingang für Taster (Schließer) Einflächenbedienung und Bewegungsmelder Nebenstelle
- keine leitende Verbindung zwischen Tragring und Spreizkrallen
- mit Schraubklemmen

Bezeichnung	VPE	PrGr	Preis	Best.Nr.
Relais-Einsatz	1	B040	69,10 €/St	85121200



85121100

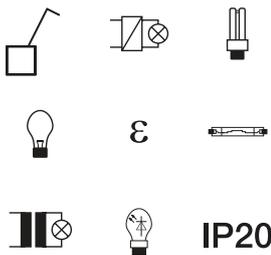

IP20

Bewegungsmelder - Schalt-Einsatz 1-fach

Betriebsspannung:	230 V AC
Frequenz:	50/60 Hz
230 V Glüh- und Halogenlampen:	25 ... 400 W
dimmbare Energiesparlampen:	13 ... 80 W
dimmbare, konventionelle Trafos:	25 ... 400 VA
elektronische Trafos und Bi-Mode Trafos:	25 ... 400 W
Anzahl Nebenstellen:	unbegrenzt
Last-Leitungslänge:	max. 100 m
Leitungslänge Nebenstellen:	max. 50 m
Betriebstemperatur:	-5 ... 45 °C
Schraubklemmen (max.):	2 x 1,5/1 x 2,5 mm ²

- Keine induktiven und kapazitiven Lasten gemeinsam anschließen.
- Umfangreiche Sende- und/oder Empfangsfunktionen in Verbindung mit einem KNX-Funk Aufsatz.
- niedriger Eigenenergiebedarf
- mit Nebenstelleneingang für Taster (Schließer) Einflächenbedienung und Bewegungsmelder Nebenstelle
- keine leitende Verbindung zwischen Tragring und Spreizkrallen
- mit Schraubklemmen
- Nur für Betrieb mit dimmbaren Lasten geeignet!
- Achtung!
Ausschließlich dimmbare 230 V ESL oder LED-Lampen anschließen.

Bezeichnung	VPE	PrGr	Preis	Best.Nr.
Schalt-Einsatz 1fach	1	B040	56,91 €/St	85121100

Geräteeinbau
frontrastend

Bewegungsmelder - IR Komfort 1,1 m

Nennmontagehöhe:	1,1 m
Erfassungsfeld, rechteckig:	≈ 12 x 16 m
Reichweite frontal:	≈ 12 m
Reichweite seitlich:	je ≈ 8 m
Nachlaufzeit, einstellbar:	≈ 10 s ... 30 min
Ansprechhelligkeit, einstellbar:	≈ 5 ... 1000 lx, Tagbetrieb
Kurzzeitbetrieb:	200 ms
Immunitätszeit:	≈ 10 s
Betriebstemperatur:	-5 ... 45 °C
Aufbauhöhe:	34 mm



85341288



- Permanente direkte Sonneneinstrahlung in die nach oben ausgerichtete Erfassungsebene kann zum Ausfall des Bewegungsmelders führen.
Nur für den Innenbereich geeignet!
- niedriger Eigenenergiebedarf
- mit Taste für Ein/Aus/Automatik
- mit Betriebs- und Status-LED rot/grün/orange
- LED-Aufsatz-/Einsatz-Kompatibilitäts-Anzeige
- Teach-Funktion für die Ansprechhelligkeit über Taste
- mit Tastensperre
- Party-Funktion zum Einschalten für 2 Stunden
- mit Memory-Funktion zur Anwesenheitssimulation
- Kurzzeitbetrieb mit Immunitätszeit (z. B. für Treppenlicht-/Stromstoßschaltungen)
- µ-Prozessor gesteuerte Arbeitsweise

Farbe	VPE	PrGr	Preis	Best.Nr.
Berker S.1/B.3/B.7				
polarweiß matt	1	B040	119,08 €/St	85341288

Bewegungsmelder - 1,1 m

Erfassungsfeld, rechteckig:	≈ 12 x 16 m
Reichweite frontal:	≈ 12 m
Reichweite seitlich:	je ≈ 8 m
Nachlaufzeit:	≈ 180 s
Ansprechhelligkeit, einstellbar:	≈ 5 ... 1000 lx, Tagbetrieb
Betriebstemperatur:	-5 ... 45 °C
Aufbauhöhe:	34 mm



85341188



- Permanente direkte Sonneneinstrahlung in die nach oben ausgerichtete Erfassungsebene kann zum Ausfall des Bewegungsmelders führen.
Nur für den Innenbereich geeignet!
- niedriger Eigenenergiebedarf
- mit Taste für Ein/Aus/Automatik
- Teach-Funktion für die Ansprechhelligkeit über Taste
- mit Tastensperre
- Party-Funktion zum Einschalten für 2 Stunden
- mit Memory-Funktion zur Anwesenheitssimulation
- mit Betriebs- und Status-LED rot/grün/orange
- LED-Aufsatz-/Einsatz-Kompatibilitäts-Anzeige
- µ-Prozessor gesteuerte Arbeitsweise
- mit Demontageschutz

Farbe	VPE	PrGr	Preis	Best.Nr.
Berker S.1/B.3/B.7				
polarweiß matt	1	B040	72,78 €/St	85341188



Rahmenblende modular 55 x 55 mm mit Beschriftungsfeld, ABS halogenfrei (hfr)

Werkstoff: PC - ABS
 Halogenfrei: ja

- schnittkaschierend und anreihbar

Lieferumfang

Rahmenblende modular mit 2 steckbaren Seitenkaschierungen

GR0802A9010

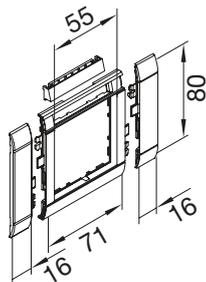

Kanalsystem	OT-Breite	Farbe	VPE	PrGr	Preis	Best.Nr.
BR, BRA, BRS, BRN, BRHN	80 mm	reinweiß	1	T040	4,90 €/St ★	GR0802A9010
BR, BRA, BRS, BRN, BRHN	80 mm	cremeweiß	1	T040	4,90 €/St ★	GR0802A9001
BR, BRA, BRS, BRN, BRHN	80 mm	lichtgrau	1	T040	4,90 €/St ★	GR0802A7035
BR, BRA, BRS, BRN, BRHN	80 mm	graphitschwarz	1	T040	4,90 €/St ★	GR0802A9011
BR, BRA, BRS, BRN, BRHN	80 mm	aluminium	1	T040	7,40 €/St ★	GR0802ALAN

Hinweis

Bestellhilfe siehe hager.de/bestellhilfen
oder in gedruckter Form anzufordern unter hager.de/doku

Geräteeinbaudose frontrastend für Rahmenblende modular, PA halogenfrei

hager

- für Rahmenblende modular
- horizontaler und vertikaler Geräteeinbau möglich
- Fixieren und leichtes Umpositionieren durch mechanische Verriegelung
- Geräteeinbaudose mit zwei Gerätehalteschrauben in Schnellgewindeausführung

Bezeichnung	VPE	PrGr	Preis	Best.Nr.
Geräteeinbaudose frontrastend grau	1	T040	4,80 €/St	GLT4001



GLT4001

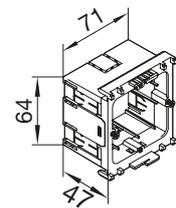

Zugentlastung, PA halogenfrei

hager

Bezeichnung	VPE	PrGr	Preis	Best.Nr.
Zugentlastung für Geräteeinbaudosen	50	T020	0,66 €/St	M5861



M5861

KNX easy - Tastsensor-Modul 1-fach

B.
Berker

Betriebsspannung über Bus:	21 ... 32 V DC
Stromaufnahme Bus (Datentransfer):	max 10 mA
Betriebstemperatur:	-5 ... 45 °C
Einbautiefe:	32 mm

- RGB LED
- interner Temperaturfühler
- integrierter Busankoppler
- mit einer RGB Status-LED in Helligkeit und Farbe parametrierbar
- Bedienkonzept „Einzeltasten-Funktion“ fest vorgegeben
- Bedienkonzept für Funktion „Rollade/Jalousie“ fest vorgegeben
- Schalten von Szenen (1..8) möglich
- Helligkeitswert der Status-LED für Tag-/Nachtbetrieb fest eingestellt, Umschaltung für Tag-/Nachtbetrieb möglich
- integrierter Temperaturfühler mit Ausgabe der Messwerte
- Farbe der Status-LED für das Gerät einheitlich einstellbar
- Tastenfunktion: u. a. Schalten, Dimmen, Rollade/Jalousie, Zeitschalter, Zwangssteuerung, Betriebsmodusumschaltung
- Sperrfunktion parametrierbar
- Schalt-, Dimm-, Jalousiesteuerungs-, Wertgeber-, Zwangssteuerungs-, Szenen-, Heizungsfunktionen
- Funktion zum manuellen Unterbrechen bereits ausgelöster Automatikfunktionen
- mit integriertem Summer zur akustischen Identifikation des Teilnehmers innerhalb der Anlage
- mit Programmier Taste und roter Programmier-LED
- mit integriertem Busankoppler
- Busanschluss über Anschlussklemme
- mit Demontageschutz



80141180



IP20

Geräteeinbau
frontrastend

Bezeichnung	VPE	PrGr	Preis	Best.Nr.
KNX - Berker S.1/B.3/B.7				
Tastsensor-Modul 1fach	1	B080	75,21 €/St	80141180

:hager



GW1C9010

Wippe geschlossen für Tastsensor-Modul 1-fach, ABS halogenfrei (hfr)

Werkstoff: PC - ABS
Halogenfrei: ja

Bezeichnung	Farbe	VPE	PrGr	Preis	Best.Nr.
Wippe 1-fach Linse Tastsensormodul, rw	reinweiß	1	T040	7,50 €/St ★	GW1C9010
Wippe 1-fach Linse Tastsensormodul, cw	cremeweiß	1	T040	7,50 €/St ★	GW1C9001
Wippe 1-fach Linse Tastsensormodul, lg	lichtgrau	1	T040	7,50 €/St ★	GW1C7035
Wippe 1-fach Linse Tastsensormodul, gs	graphitschwarz	1	T040	7,50 €/St ★	GW1C9011
Wippe 1-fach Linse Tastsensormodul, lan	aluminium	1	T040	11,20 €/St ★	GW1CLAN

:hager

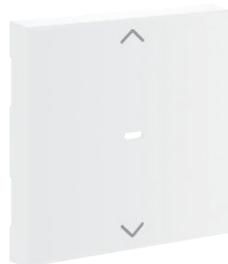

GW1AC9010

Wippe geschlossen mit Pfeilsymbolen für Tastsensor-Modul 1-fach, ABS halogenfrei (hfr)

Werkstoff: PC - ABS
Halogenfrei: ja

Bezeichnung	Farbe	VPE	PrGr	Preis	Best.Nr.
Wippe 1-fach Pfeile Tastsensormodul, rw	reinweiß	1	T040	8,10 €/St ★	GW1AC9010
Wippe 1-fach Pfeile Tastsensormodul, cw	cremeweiß	1	T040	8,10 €/St ★	GW1AC9001
Wippe 1-fach Pfeile Tastsensormodul, lg	lichtgrau	1	T040	8,10 €/St ★	GW1AC7035
Wippe 1-fach Pfeile Tastsensormodul, gs	graphitschwarz	1	T040	8,10 €/St ★	GW1AC9011
Wippe 1-fach Pfeile Tastsensormodul, lan	aluminium	1	T040	12,10 €/St ★	GW1ACLAN

B.
Berker



80142180



IP20

KNX easy - Tastsensor-Modul 2-fach

Betriebsspannung über Bus: 21 ... 32 V DC
Stromaufnahme Bus (Datentransfer): max 10 mA
Betriebstemperatur: -5 ... 45 °C
Einbautiefe: 32 mm

- RGB LED
- interner Temperaturfühler
- integrierter Busankoppler
- mit zwei RGB Status-LEDs in Helligkeit und Farbe parametrierbar
- Bedienkonzept „Einzeltasten-Funktion“ fest vorgegeben
- Bedienkonzept für Funktion „Rolllade/Jalousie“ fest vorgegeben
- Schalten von Szenen (1..8) möglich
- Helligkeitswert der Status-LED für Tag-/Nachtbetrieb fest eingestellt, Umschaltung für Tag-/Nachtbetrieb möglich
- integrierter Temperaturfühler mit Ausgabe der Messwerte
- Farbe der Status-LED für das Gerät einheitlich einstellbar
- Tastenfunktion: u. a. Schalten, Dimmen, Rolllade/Jalousie, Zeitschalter, Zwangssteuerung, Betriebsmodusumschaltung
- Sperrfunktion parametrierbar
- Schalt-, Dimm-, Jalousiesteuerungs-, Wertgeber-, Zwangssteuerungs-, Szenen-, Heizungsfunktionen
- Funktion zum manuellen Unterbrechen bereits ausgelöster Automatikfunktionen
- mit integriertem Summer zur akustischen Identifikation des Teilnehmers innerhalb der Anlage
- mit Programmier Taste und roter Programmier-LED
- mit integriertem Busankoppler
- Busanschluss über Anschlussklemme
- mit Demontageschutz

Bezeichnung	VPE	PrGr	Preis	Best.Nr.
KNX - Berker S.1/B.3/B.7				
Tastsensor-Modul 2fach	1	B080	88,96 €/St	80142180

Serienwippe für Tastsensor-Modul 2-fach, ABS halogenfrei (hfr)

:hager

Werkstoff: PC - ABS
Halogenfrei: ja

Bezeichnung	Farbe	VPE	PrGr	Preis	Best.Nr.
Wippe 2-fach Linse Tastsensormodul, rw	reinweiß	1	T040	13,50 €/St ★	GW2C9010
Wippe 2-fach Linse Tastsensormodul, cw	cremeweiß	1	T040	13,50 €/St ★	GW2C9001
Wippe 2-fach Linse Tastsensormodul, lg	lichtgrau	1	T040	13,50 €/St ★	GW2C7035
Wippe 2-fach Linse Tastsensormodul, gs	graphitschwarz	1	T040	13,50 €/St ★	GW2C9011
Wippe 2-fach Linse Tastsensormodul, lan	aluminium	1	T040	20,30 €/St ★	GW2CLAN



GW2C9010

Serienwippe mit Pfeilsymbolen für Tastsensor-Modul 2-fach, ABS halogenfrei (hfr)

:hager

Werkstoff: PC - ABS
Halogenfrei: ja

Bezeichnung	Farbe	VPE	PrGr	Preis	Best.Nr.
Wippe 2-fach Pfeile Tastsensormodul, rw	reinweiß	1	T040	14,20 €/St ★	GW2AC9010
Wippe 2-fach Pfeile Tastsensormodul, cw	cremeweiß	1	T040	14,20 €/St ★	GW2AC9001
Wippe 2-fach Pfeile Tastsensormodul, lg	lichtgrau	1	T040	14,20 €/St ★	GW2AC7035
Wippe 2-fach Pfeile Tastsensormodul, gs	graphitschwarz	1	T040	14,20 €/St ★	GW2AC9011
Wippe 2-fach Pfeile Tastsensormodul, lan	aluminium	1	T040	21,20 €/St ★	GW2ACLAN



GW2AC9010

KNX easy - Temperaturregler

B.
Berker

Betriebsspannung über Bus: 21 ... 32 V DC
Hilfsspannung: 24 V DC
Energieeffizienzklasse: IV (2%)
TFT-Bildschirmgröße: 1,93
Betriebstemperatur: -5 ... 45 °C
Abmessungen Display (B x H): 38,28 x 30,26 mm
Einbautiefe: 32 mm

- Farbdisplay
- integrierter Busankoppler
- für individuelle Einzelraum-Temperaturregelung
- Regelparameter für Heiz- bzw. Kühlkörper voreingestellt
- mit Tastensperre
- mit Ferienschtaltung
- mit Frostschutzfunktion
- Komfort-, Standard- und Nachttemperatur
- Temperaturmessung über internen Fühler und/oder anschließbaren Temperaturfühler mit Mittelwertbildung
- zusätzlicher Anschluss für externen Temperaturfühler
- Bedienung über sensitive Touch-Bedienfläche
- Anzeige der Soll- oder Isttemperatur
- Bildschirmschoner
- LC-Display mit Symboldarstellung
- Uhrzeit- und Datumsanzeige
- zum Anzeigen und Auslösen von Aktionen
- Menüführung in DE/EN/FR/NL/IT/ES/PT/PL/TR/DK/SV/FI/NO
- mit integriertem Busankoppler
- Busanschluss über Anschlussklemme
- für Unterputz- und Hohlwandmontage
- für senkrechte Montage
- für Einzelmontage
- mit Spreizkrallen
- Schalten von Szenen (1..8) möglich
- Betriebsart Heizung, Kühlung oder Heizung/Kühlung auswählbar
- Schaltende PI-Regelung (PWM) oder Schaltende 2-Punkt Regelung auswählbar
- Heizungsart Warmwasserheizung, Warmwasser Fußbodenheizung, Elektroheizung, elektrische Fußbodenheizung oder Split Unit auswählbar
- Kühlungsart Kühldecke, Gebläsekonvektor oder Split Unit auswählbar
- Betriebsmodus Komfort, Standby, Nachabsenkung oder Frost-/Hitzeschutz via Szene schaltbar



80440100



IK04 IP21

Geräteeinbau
frontrastend

Bezeichnung	VPE	PrGr	Preis	Best.Nr.
KNX Temperaturregler	1	B080	258,02 €/St	80440100



80660100



IK04 IP21

KNX easy - Raumcontroller

Betriebsspannung über Bus:	21 ... 32 V DC
Hilfsspannung:	24 V DC
Energieeffizienzklasse:	IV (2%)
TFT-Bildschirmgröße:	1,93
Betriebstemperatur:	-5 ... 45 °C
Abmessungen Display (B x H):	38,28 x 30,26 mm
Einbautiefe:	32 mm

- Farbdisplay
- integrierter Busankoppler
- für individuelle Einzelraum-Temperaturregelung
- Regelparameter für Heiz- bzw. Kühlkörper voreingestellt
- mit Tastensperre
- mit Ferienschaltung
- mit Frostschutzfunktion
- für Schalt-, Dimm- und Jalousiefunktionen
- Funktion Automatik deaktivieren
- Komfort-, Standard- und Nachttemperatur
- Temperaturmessung über internen Fühler und/oder anschließbaren Temperaturfühler mit Mittelwertbildung
- zusätzlicher Anschluss für externen Temperaturfühler
- Bedienung über sensitive Touch-Bedienfläche
- Anzeige der Soll- oder Isttemperatur
- Bildschirmschoner
- LC-Display mit Symboldarstellung
- Uhrzeit- und Datumsanzeige
- zum Anzeigen und Auslösen von Aktionen
- Menüführung in DE/EN/FR/NL/IT/ES/PT/PL/TR/DK/SV/FI/NO
- mit integriertem Busankoppler
- Busanschluss über Anschlussklemme
- für Unterputz- und Hohlwandmontage
- für senkrechte Montage
- für Einzelmontage
- mit Spreizkrallen
- Schalten von Szenen (1..8) möglich
- Betriebsart Heizung, Kühlung oder Heizung/Kühlung auswählbar
- Schaltende PI-Regelung (PWM) oder Schaltende 2-Punkt Regelung auswählbar
- Heizungsart Warmwasserheizung, Warmwasser Fußbodenheizung, Elektroheizung, elektrische Fußbodenheizung oder Split Unit auswählbar
- Kühlungsart Kühldecke, Gebläsekonvektor oder Split Unit auswählbar
- Betriebsmodus Komfort, Standby, Nachabsenkung oder Frost-/Hitzeschutz via Szene schaltbar
- Tastenfunktion: u. a. Schalten, Dimmen, Rolllade/Jalousie, Zeitschalter, Zwangssteuerung, Betriebsmodusumschaltung
- Der KNX Raumcontroller verfügt im Vergleich zum Temperaturregler zusätzlich über Tastsensorfunktionen und kann somit alle Gewerke in einem Raum steuern.

Bezeichnung	VPE	PrGr	Preis	Best.Nr.
KNX Raumcontroller	1	B080	357,17 €/St	80660100

Abdeckung für KNX easy - Temperaturregler und Raumcontroller

Farbe	VPE	PrGr	Preis	Best.Nr.
KNX - Berker S.1/B.3/B.7				
polarweiß matt	1	B080	9,13 €/St	80960180



80960180

Geräteeinbau
frontrastend

KNX easy - Bewegungsmelder-Modul 1,1 m

Betriebsspannung über Bus:	21 ... 32 V DC
Stromaufnahme Bus (Datentransfer):	≈ 10 mA
Optimale Montagehöhe:	1,1 m
Nachlaufzeit, einstellbar:	10 s ... 30 min
Ansprechhelligkeit, einstellbar:	≈ 5 ... 1000 lx
Erfassungswinkel, einstellbar:	je Seite ≈ 45 ... 90 °
Erfassungsfeld, rechteckig:	≈ 12 x 16 m
Betriebstemperatur:	-5 ... 45 °C



80262180

- interner Temperaturfühler
- mit Taste für Automatik/Dauer-EIN/Dauer-AUS
- Betriebsartanzeige über Status-LED rot/grün/orange
- Schalten von Szenen (1..8) möglich
- zusätzlicher Kanal für helligkeitsunabhängigen Melderbetrieb
- Bewegungsmelderfunktionen: Schalten, Dimmen, Rolllade/Jalousie, Zeitschalter
- Tastenfunktion: u. a. Schalten, Dimmen, Rolllade/Jalousie, Zeitschalter, Zwangssteuerung, Betriebsmodusumschaltung
- zwei Funktionskanäle für helligkeitsabhängige Funktionen
- zusätzlicher Kanal für helligkeitsunabhängigen Melderbetrieb
- mit integriertem Busankoppler
- Busanschluss über Anschlussklemme
- mit Demontageschutz
- mit Spreizkrallen
- Automatische Auslösung von Busfunktionen bei Bewegung im Erfassungsbereich oder manuelle Steuerung über integrierte Taste.
- Permanente direkte Sonneneinstrahlung in die nach oben ausgerichtete Erfassungsebene kann zum Ausfall des Bewegungsmelders führen.
Nur für den Innenbereich geeignet!

Bezeichnung	VPE	PrGr	Preis	Best.Nr.
KNX - Berker S.1/B.3/B.7				
KNX BWM 1,1m int. Busankop S.1/B.x	1	B080	173,61 €/St	80262180

Abdeckung für KNX easy - Bewegungsmelder-Modul 1,1 m

Farbe	VPE	PrGr	Preis	Best.Nr.
Berker S.1/B.3/B.7				
polarweiß matt	1	B040	7,29 €/St	80960409



80960409



75441189

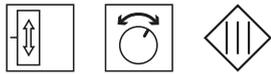

KNX ETS - Temperaturregler

Ausgangsstrom je Kanal:	max. 0,8 mA
Sollwertregelung über Regulierknopf:	± 0 ... 5 K
Betriebstemperatur:	-5 ... 45 °C
Leitungslänge Ein-/Ausgänge:	max. 5 m
Fühler-Leitungslänge:	50 m
Energieeffizienzklasse:	IV (2%)

- Betriebsarten: Komfort, Standby, Nachtabsenkung, Frost-/Hitzeschutz, Taupunkt je durch LED angezeigt
- Präsenztaste und Regulierknopf funktionslos parametrierbar
- mit Programmertaste und roter Programmier-LED
- mit Präsenztaste für die Umschaltung zwischen Komfort- und Standby-Betrieb
- mit Status-LEDs: rot heizen, blau kühlen und gelb für aktiviert
- ohne Spreizkrallen
- für Heiz- und/oder Kühlbetrieb
- Heizen oder Kühlen in 2 Stufen möglich
- Busanschluss über Anschlussklemme
- für stetige (PI-) oder schaltende (2-Punkt-) Regelung
- für individuelle Einzelraum-Temperaturregelung
- mit Demontageschutz
- mit 4 unabhängigen Binäreingängen für potenzialfreie Kontakte z. B. Fenster Magnetkontakt
- 4 Binäreingänge oder 2-3 Binäreingänge und 1-2 Ausgänge parametrierbar
- Ventilschutz parametrierbar
- Verhalten bei Busspannungswiederkehr parametrierbar
- Binäreingänge/-ausgänge mit Schraubklemmen
- Binäreingang 4 parametrierbar für Temperaturfühler, Best.-Nr. 161.

Farbe	VPE	PrGr	Preis	Best.Nr.
KNX - Berker S.1/B.3/B.7				
polarweiß matt	1	B080	289,02 €/St	75441189

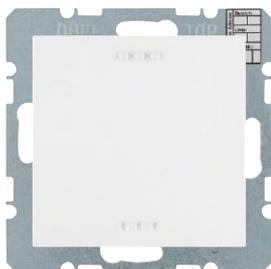

75441389



KNX ETS - CO₂-Sensor mit Feuchte- und Temperaturregelung

Betriebsspannung über Bus:	21 ... 32 V DC
Stromaufnahme Bus (Datentransfer):	≈ 12,5 mA
Montagehöhe:	1,5 m
Messbereich Temperatur, linear:	-5 ... 45 °C
Betriebstemperatur:	-5 ... 45 °C
Messbereich Feuchte:	10 ... 95 %

- zum Messen und überwachen von CO₂-Konzentration, Luftfeuchte und Lufttemperatur
- Betriebsarten: Komfort, Standby, Nachtabsenkung, Frost-/Hitzeschutz
- Alarmierung bei Erreichen des Taupunktes, um z. B. bei Kühldecken oder in Wintergärten Schimmelbildung vorzubeugen
- bis zu 4 CO₂-Grenzwerte einstellbar
- vergleicht gemessene mit der Solltemperatur
- bis zu 2 Feuchte-Grenzwerte einstellbar
- mit Programmertaste und roter Programmier-LED
- ohne Spreizkrallen
- Binäreingangsfunktionen: Schalten, Dimmen, Jalousie, Wertgeber, Lichtszenen-Nebenstelle
- Binäreingänge im Betrieb sperrbar
- Heizen oder Kühlen in 2 Stufen möglich
- für Heiz- oder Kühlbetrieb
- Busanschluss über Anschlussklemme
- für Einzelraumregelung
- mit Demontageschutz
- Anschlussleiste mit Schraubklemmen für Binäreingänge

Farbe	VPE	PrGr	Preis	Best.Nr.
KNX - Berker S.1/B.3/B.7				
polarweiß matt	1	B080	309,69 €/St	75441389

Rahmenblende modular 55 x 55 mm mit Beschriftungsfeld, ABS halogenfrei (hfr)

Werkstoff: PC - ABS
 Halogenfrei: ja

- schnittkaschierend und anreihbar

Lieferumfang

Rahmenblende modular mit 2 steckbaren Seitenkaschierungen

Kanalsystem	OT-Breite	Farbe	VPE	PrGr	Preis	Best.Nr.
BR, BRA, BRS, BRN, BRHN	80 mm	reinweiß	1	T040	4,90 €/St ★	GR0802A9010
BR, BRA, BRS, BRN, BRHN	80 mm	cremeweiß	1	T040	4,90 €/St ★	GR0802A9001
BR, BRA, BRS, BRN, BRHN	80 mm	lichtgrau	1	T040	4,90 €/St ★	GR0802A7035
BR, BRA, BRS, BRN, BRHN	80 mm	graphitschwarz	1	T040	4,90 €/St ★	GR0802A9011
BR, BRA, BRS, BRN, BRHN	80 mm	aluminium	1	T040	7,40 €/St ★	GR0802ALAN



GR0802A9010

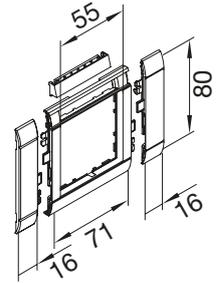

Hinweis

Bestellhilfe siehe hager.de/bestellhilfen
oder in gedruckter Form anzufordern unter hager.de/doku



Geräteeinbaudose frontrastend für Rahmenblende modular, PA halogenfrei

- für Rahmenblende modular
- horizontaler und vertikaler Geräteeinbau möglich
- Fixieren und leichtes Umpositionieren durch mechanische Verriegelung
- Geräteeinbaudose mit zwei Gerätehalteschrauben in Schnellgewindeausführung

Bezeichnung	VPE	PrGr	Preis	Best.Nr.
Geräteeinbaudose frontrastend grau	1	T040	4,80 €/St	GLT4001

GLT4001

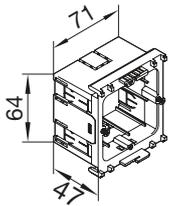

Zugentlastung, PA halogenfrei

Bezeichnung	VPE	PrGr	Preis	Best.Nr.
Zugentlastung für Geräteeinbaudosen	50	T020	0,66 €/St	M5861

M5861

Zentralplatten mit Einbauöffnungen für Rahmenblenden modular 50 x 50 mm, frontrastender Geräteeinbau

Zentralplatte 18,8 mm

Schraubenabstand: 36 mm

- mit Tragplatte

Farbe	VPE	PrGr	Preis	Best.Nr.
Berker S.1/B.3/B.7, Q.1/Q.3, K.1/K.5 - Edelstahl, Arsys				
polarweiß matt/samt	10	B010	6,94 €/St	14311909

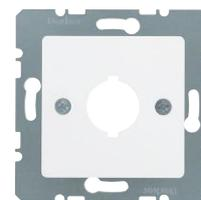

14311909

B.
Berker

Zentralplatte 22,5 mm

Schraubenabstand: 36 mm
Einbauöffnung: nach IEC 60947-5-1

- mit Tragplatte
- mit Ausschnitt Ø 22,5 mm
- Beschriftungsfeld einrastbar in passenden Zwischenring
- Konkrete Informationen zu passenden Artikeln anderer Hersteller siehe Berker Online-Katalog.

Farbe	VPE	PrGr	Preis	Best.Nr.
Berker S.1/B.3/B.7, Q.1/Q.3, K.1/K.5 - Edelstahl, Arsys				
polarweiß matt/samt	10	B010	6,94 €/St	14321909

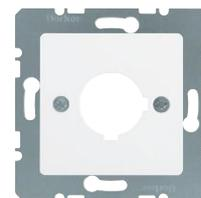

14321909

B.
Berker

Zentralplatte XLR

Ausschnitt Ø: 23,6 mm
Schraubenabstand (waagrecht/senkrecht): 19 / 24 mm

- mit Tragplatte
- Speakon und Klinkensteckverbinder
- Beschriftungsfeld einrastbar in passenden Zwischenring
- Konkrete Informationen zu passenden Artikeln anderer Hersteller siehe Berker Online-Katalog.

Bezeichnung	Farbe	VPE	PrGr	Preis	Best.Nr.
Zentralplatte f XLR-Rundst.v D-S pw matt	polarweiß matt/samt	10	B010	6,98 €/St	14121909



14121909

B.
Berker

Rahmenblende modular 50 x 50 mm mit Beschriftungsfeld, ABS halogenfrei (hfr)

Werkstoff: PC - ABS
Halogenfrei: ja

- schnittkaschierend und anreihbar

Lieferumfang

Rahmenblende modular mit Beschriftungsfeld und 2 steckbaren Seitenkaschierungen

Kanalsystem	OT-Breite	Farbe	VPE	PrGr	Preis	Best.Nr.
BR, BRA, BRS, BRN, BRHN	80 mm	reinweiß	1	T040	4,90 €/St ★	GR0802B9010
BR, BRA, BRS, BRN, BRHN	80 mm	cremeweiß	1	T040	4,90 €/St ★	GR0802B9001
BR, BRA, BRS, BRN, BRHN	80 mm	lichtgrau	1	T040	4,90 €/St ★	GR0802B7035
BR, BRA, BRS, BRN, BRHN	80 mm	graphitschwarz	1	T040	4,90 €/St ★	GR0802B9011
BR, BRA, BRS, BRN, BRHN	80 mm	aluminium	1	T040	7,40 €/St ★	GR0802BLAN



GR0802B9010

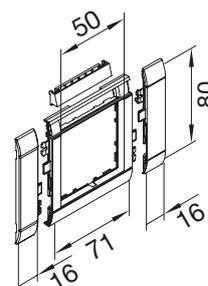

Geräteeinbau
frontrastend

:hager

UP-Einsätze Schalter und Taster Berker mit Rahmen Berker Q.3, frontrastender Geräteeinbau

Hinweis

Bestellhilfe siehe hager.de/bestellhilfen oder in gedruckter Form anzufordern unter hager.de/doku



G2850

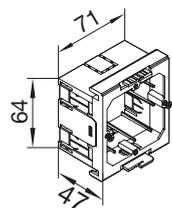

Geräteeinbaudose 1-fach frontrastend für Standardgeräteeinbau, PA halogenfrei

- für Standardgeräteeinbau mit Rahmen des Schalterherstellers
- horizontaler und vertikaler Geräteeinbau möglich
- Fixieren und leichtes Umpositionieren durch mechanische Verriegelung
- Geräteeinbaudose mit zwei Gerätehalteschrauben in Schnellgewindeausführung

Bezeichnung	VPE	PrGr	Preis	Best.Nr.
Geräteeinbaudose frontrastend schwarz	1	T040	4,80 €/St	G2850



G2860

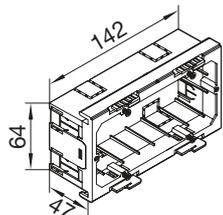

Geräteeinbaudose 2-fach frontrastend für Standardgeräteeinbau, PA halogenfrei

- für Standardgeräteeinbau mit Rahmen des Schalterherstellers
- horizontaler und vertikaler Geräteeinbau möglich
- Fixieren und leichtes Umpositionieren durch mechanische Verriegelung
- Geräteeinbaudose mit vier Gerätehalteschrauben in Schnellgewindeausführung

Bezeichnung	VPE	PrGr	Preis	Best.Nr.
Geräteeinbaudose 2-f frontrastend schw	1	T020	12,30 €/St	G2860

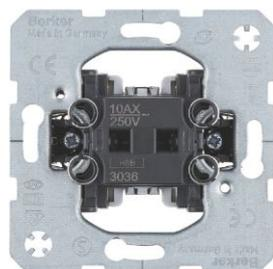

3036

Wippschalter

Nennspannung:
Schaltstrom:

250 V AC
10 AX

- zum Tragring isolierte, selbstrückstellende Spreizkrallen
- Verbindungsklemmen nach VDE 0632-1 für Leiter bis 2,5 mm²
- Schaltwinkel 3,5°
- für Beleuchtung und Kontrollschaltung
- mit Steckklemmen

Bezeichnung	VPE	PrGr	Preis	Best.Nr.
Wechselschalter	10	B110	6,60 €/St	3036
Serienschalter	10	B010	10,47 €/St	3035
Kreuzschalter	10	B010	14,02 €/St	3037
Ausschalter 2-polig 10 AX	10	B010	14,02 €/St	3032
Doppel-Wechselschalter, getrennte Eingangsklemmen	10	B010	18,24 €/St	303808

Wipptaster

Nennspannung: 250 V AC
Taststrom: 10 A

- zum Tragring isolierte, selbstrückstellende Spreizkrallen
- Verbindungsklemmen nach VDE 0632-1 für Leiter bis 2,5 mm²
- Schaltwinkel 3,5°
- für Beleuchtung und Kontrollschaltung
- mit Steckklemmen

Bezeichnung	VPE	PrGr	Preis	Best.Nr.
Taster, Schließer	10	B110	7,44 €/St	5031
Taster, Wechsler	10	B010	7,74 €/St	5036

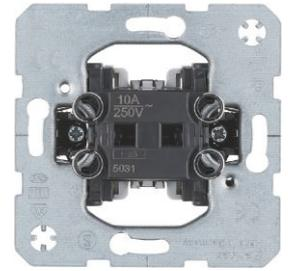

5031

Jalousieschalter/-taster

Nennspannung: 250 V AC
Schaltstrom: 10 A
Taststrom: 10 A

- mit Spreizkrallen
- mit Steckklemmen
- mit mechanischer und elektrischer Verriegelung als Sperre gegen beidseitiges Einschalten
- Hinweise der Motorenhersteller beachten!

Bezeichnung	VPE	PrGr	Preis	Best.Nr.
Jalousie-Schalter 1-polig	10	B010	18,61 €/St	303520
Jalousie-Taster 1-polig	10	B010	18,61 €/St	503520

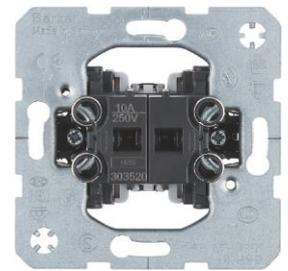

303520

Wippe für Schalter/Taster Berker Q.1/Q.3

Farbe	VPE	PrGr	Preis	Best.Nr.
Berker Q.1/Q.3/Q.7				
polarweiß samt	10	B010	2,67 €/St	16206089
anthrazit samt, lackiert	10	B030	3,14 €/St	16206086



16206089

Wippe 2-fach für Schalter/Taster Berker Q.1/Q.3

Farbe	VPE	PrGr	Preis	Best.Nr.
Berker Q.1/Q.3/Q.7				
polarweiß samt	10	B010	5,10 €/St	16236089
anthrazit samt, lackiert	10	B030	5,44 €/St	16236086



16236089

Wippe 2-fach mit Aufdruck Symbol Pfeil Berker Q.1/Q.3

Farbe	VPE	PrGr	Preis	Best.Nr.
Berker Q.1/Q.3/Q.7				
polarweiß samt	10	B010	7,05 €/St	16256089
anthrazit samt, lackiert	10	B030	7,32 €/St	16256086



16256089



Rahmen 1-fach Berker Q.3

- für senkrechte und waagerechte Montage
- Klemmbefestigung

Farbe	VPE	PrGr	Preis	Best.Nr.
Berker Q.3				
polarweiß samt	10	B010	4,84 €/St	10116099
anthrazit samt, lackiert	10	B030	5,07 €/St	10116096

10116099



Rahmen 2-fach Berker Q.3

- für senkrechte und waagerechte Montage
- Klemmbefestigung

Farbe	VPE	PrGr	Preis	Best.Nr.
Berker Q.3				
polarweiß samt	10	B010	6,63 €/St	10126099
anthrazit samt, lackiert	10	B030	7,34 €/St	10126096

10126099



Rahmen 3-fach Berker Q.3

- für senkrechte und waagerechte Montage
- Klemmbefestigung

Farbe	VPE	PrGr	Preis	Best.Nr.
Berker Q.3				
polarweiß samt	2	B010	11,78 €/St	10136099
anthrazit samt, lackiert	2	B030	12,70 €/St	10136096

10136099

Geräteeinbau
frontrastend

Geräteeinbaudosen für den Einbau handelsüblicher UP-Programme der verschiedenen Hersteller.

Material Geräteeinbaudosen
PA halogenfrei

Lieferform

Geräteeinbaudose mit zwei Gerätehalteschrauben

Hinweis

Bestellhilfe siehe hager.de/bestellhilfen oder in gedruckter Form anzufordern unter hager.de/doku

Geräteeinbaudose, 1-fach, frontrastend, PA halogenfrei

- für Kanäle mit frontrastendem Geräteeinbau
- für Standardgeräteeinbau mit Rahmen des Schalterherstellers
- horizontaler und vertikaler Geräteeinbau möglich
- Fixieren und leichtes Umpositionieren durch mechanische Verriegelung
- Geräteeinbaudose mit zwei Gerätehalteschrauben in Schnellgewindeausführung

Bezeichnung	VPE	PrGr	Preis	Best.Nr.
Geräteeinbaudose frontrastend schwarz	1	T040	4,80 €/St	G2850



G2850

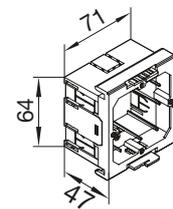

Geräteeinbaudose, 2-fach, frontrastend, PA halogenfrei

- für Kanäle mit frontrastendem Geräteeinbau
- für Standardgeräteeinbau mit Rahmen des Schalterherstellers
- horizontaler und vertikaler Geräteeinbau möglich
- Fixieren und leichtes Umpositionieren durch mechanische Verriegelung
- Geräteeinbaudose mit vier Gerätehalteschrauben in Schnellgewindeausführung

Bezeichnung	VPE	PrGr	Preis	Best.Nr.
Geräteeinbaudose 2-f frontrastend schw	1	T020	12,30 €/St	G2860



G2860

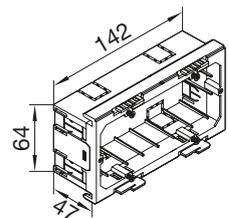

Geräteeinbau frontrastend

Gerätemontagering Daten frontrastend, PA halogenfrei

- für Kanäle mit frontrastendem Geräteeinbau
- für Standardgeräteeinbau mit Rahmen des Schalterherstellers
- horizontaler und vertikaler Geräteeinbau möglich
- Fixieren und leichtes Umpositionieren durch mechanische Verriegelung
- Gerätemontagering mit zwei Gerätehalteschrauben in Schnellgewindeausführung

Bezeichnung	VPE	PrGr	Preis	Best.Nr.
Gerätemontagering frontrast Daten schw	1	T040	4,30 €/St	G2870



G2870

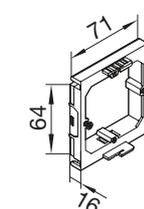



G35609010

Ausgleichsrahmen für Geräte mit Abdeckrahmen größer 80 mm, PC/ABS halogenfrei (hfr)

Werkstoff: PC - ABS
Halogenfrei: ja

2 Unterlegscheiben zum Höhenausgleich im Lieferumfang enthalten.

Bezeichnung	Farbe	VPE	PrGr	Preis	Best.Nr.
Blende f Schalterprog > 80 hfr zu BR rw	reinweiß	1	T020	3,00 €/St	G35609010
Blende f Schalterprog > 80 hfr zu BR ow	cremeweiß	1	T020	3,00 €/St	G35609001
Blende f Schalterprog > 80 hfr zu BR lg	lichtgrau	1	T020	3,00 €/St	G35607035
Blende f Schalterprog > 80 hfr zu BR IA	aluminium	1	T020	3,25 €/St	G3560LAN

Großes stabiles Kunststoffgehäuse zum Einbau in Brüstungskanalsysteme mit frontrastendem Geräteeinbau (tehalit.BRS und tehalit.BRA mit Oberteil 80 mm, DA 200 Säulensystem) für CEE-Geräteanbaudosen verschiedener Hersteller.

Lieferumfang

Einbaudose, 4 Gerätehalteschrauben, 2 Zugentlastungen

Hinweis

Bestellhilfe siehe hager.de/bestellhilfen oder in gedruckter Form anzufordern unter hager.de/doku

CEE-Geräteeinbaudose, frontrastend, PA halogenfrei

inkl. 4 Gerätehalteschrauben und 2 Zugentlastungen

Bezeichnung	VPE	PrGr	Preis	Best.Nr.
Geräteeinbaudose frontrastend f CEE 32A	1	T020	35,20 €/St	G2745



G2745

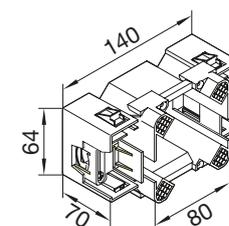

Blendenset für Geräteeinbau CEE, PC/ABS halogenfrei (hfr)

Werkstoff:
Halogenfrei:

PC - ABS
ja

Bezeichnung	Farbe	VPE	PrGr	Preis	Best.Nr.
Blende CEE-Steckdose halogenfr OT 80 rw	reinweiß	1	T020	6,20 €/St	G33749010
Blende CEE-Steckdose halogenfr OT 80 cw	cremeweiß	1	T020	6,20 €/St	G33749001
Blende CEE-Steckdose halogenfr OT 80 lg	lichtgrau	1	T020	6,20 €/St	G33747035
Blende CEE-Steckdose halogenfr OT 80 IA	aluminium	1	T020	7,70 €/St	G3374LAN



G33749010

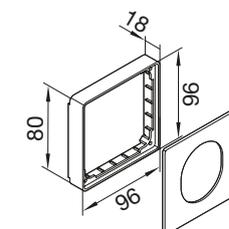

Blendenset DA 200 für Geräteeinbau CEE, PC/ABS halogenfrei (hfr)

Werkstoff:
Halogenfrei:

PC - ABS
ja

Bezeichnung	Farbe	VPE	PrGr	Preis	Best.Nr.
Blende CEE-Steckdose halogenfr DA200 rw	reinweiß	1	T150	6,60 €/St	G33759010
Blende CEE-Steckdose halogenfr DA200 IA	aluminium	1	T150	7,70 €/St	G3375LAN



G33759010

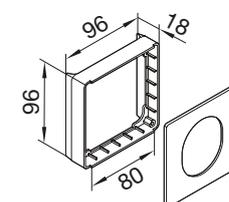

Geräteeinbau
frontrastend

Zuordnungen Geräteeinbaudosen:

Die Geräteeinbaudosen unterscheiden sich in den Farben grau und schwarz. Die graue Dose kommt immer dann zum Einsatz, wenn „tehalit“-Geräte mit „tehalit“-Rahmenblenden modular installiert werden. Schwarze Geräteeinbaudosen sind zu benutzen, wenn Standardgeräte mit Rahmen der Schalterhersteller installiert werden.

Die Geräteeinbaudosen verfügen über eine selbsterklärende Symbolik um Funktionen eindeutig zuzuordnen.

Bestellhilfen bzw. Auswahlassistenten zu den Geräteeinbaudosen sind unter www.hager.de erhältlich



GLT4001

- Geräteeinbaudose, frontrastend, PA halogenfrei, grau
- Fixieren und leichtes Umpositionieren der Geräteeinbaudose durch mechanische Verriegelung
- Vertikaler und horizontaler Geräteeinbau möglich



G2850

- Geräteeinbaudose, frontrastend, PA halogenfrei, schwarz
- Fixieren und leichtes Umpositionieren der Geräteeinbaudose durch mechanische Verriegelung
- Vertikaler und horizontaler Geräteeinbau möglich

tehalit-Geräteeinbau

C-Profil

Energie

Daten

Frontrastend

Energie

Daten



Standard-Geräteeinbau

C-Profil

Energie

Daten

Frontrastend

Energie

Daten

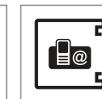
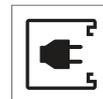
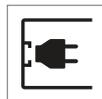

Schnell im Bilde

Alle Geräteeinbaudosen für die tehalit-Blendentchnik sind auf der Verpackung grau gekennzeichnet und haben eine Höhe 50 mm. Anhand der Piktogramme erkennen Sie sofort, ob es sich um Leerdosen für Energie- oder Datenanschlüsse bzw. für frontrastenden oder C-Profil-Einbau handelt.

Schwarz auf weiß

Geräteeinbaudosen für UP-Einsätze mit Rahmen der Schalterhersteller sind auf der Verpackung schwarz gekennzeichnet, haben eine Höhe von 55 mm und sind mit Piktogrammen zur Eibauart versehen.

		Energiegeräteeinbaudose		Datengeräteeinbaudose	
Standard-Geräteeinbau mit Rahmen der Schalterhersteller	C-Schiene	schwarz GLS5500		schwarz GLS5510	
	frontrastend	schwarz G2850		schwarz G2870	
tehalit-Geräteeinbau mit tehalit-Blendentchnik	C-Schiene	grau GLT5000		grau/neu GLT5010	
	frontrastend	grau GLT4001		grau GLT1511	

Die universelle CEE Geräteeinbaudose G2745 für frontrastenden Geräteeinbau

Auf Grund der „wabemusterartigen“ Befestigungsspuren können CEE Anbaudosen unterschiedlicher Hersteller mit unterschiedlichen Spurgrößen eingebaut werden; die Leitungs-führung (Empfehlung bis max. 5 x 6 mm²) kann beidseitig erfolgen. Das dazu passende Blendenset G3374 für BRA und BRS mit Oberteilbreite 80 mm und G3375xxxx für DA 200 Säulensystem bestehend aus Rahmen und Zentralscheibe wird für die Oberteilbreite 80 mm ohne zusätzliche Blende montiert.

Vorteile

- Passend für handelsübliche CEE Befestigungsmaße 16 A und 32 A
- Schräger CEE Geräteeinbau 16 A ist möglich (USP)

Lieferumfang

Geräteeinbaudose, 2 Zugentlastungen (1 offen, 1 geschlossen), 4 Schrauben zur Befestigung der Zugentlastungen, 4 Schrauben zur Befestigung der CEE Geräteeinbaudose, Montageanleitung

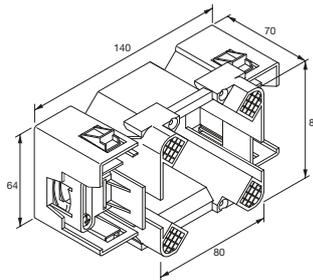

G2745

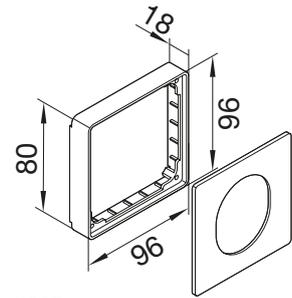

G3374

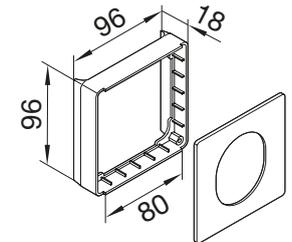

G3375

Artikelnummer	Beschreibung
G2745	Geräteeinbaudose CEE frontrastend
G33747035	Blendenset für Geräteeinbau CEE, lichtgrau
G33749001	Blendenset für Geräteeinbau CEE, cremeweiß
G33749010	Blendenset für Geräteeinbau CEE, reinweiß
G3374LAN	Blendenset für Geräteeinbau CEE, lackiert Alu natur
G33759010	Blendenset DA200 Geräteeinbau CEE, reinweiß
G3375LAN	Blendenset DA200 Geräteeinbau CEE, lackiert Alu natur

Hersteller Walther	Nennstrom	Polzahl	Nennspannung	Schraubanschluss
Haupttypen IP44 - gerade Steckrichtung	16 A	3	230 V	411 306
	16 A	5	400 V	410
	16 A	5	400 V	411
	32 A	5	400 V	430
Haupttypen IP67 - gerade Steckrichtung	16 A	5	400 V	419
	32 A	5	400 V	439
Haupttypen IP44 - 15° Neigung	16 A	5	400 V	510
Haupttypen IP67 - 15° Neigung	16 A	5	400 V	517

Hersteller Mennekes	Nennstrom	Polzahl	Nennspannung	Schraubanschluss	Twin Contact
Haupttypen IP44 - gerade Steckrichtung	16 A	3	230 V	1366	1668
	16 A	5	400 V	1385	3385
	16 A	5	400 V		1405
	32 A	5	400 V	3451	1797
	32 A	5	400 V	1276	
Haupttypen IP67 - gerade Steckrichtung	16 A	3	230 V	218A	1708
	16 A	5	400 V	228A	1131
	32 A	5	400 V	240A	1820
Haupttypen IP44 - 20° Neigung	16 A	3	230 V	3036	3008
	16 A	3	230 V	1463	1632
	16 A	5	400 V	3093	3070
	16 A	5	400 V	156	
CEPEX-Dosen (alle davon abgeleiteten Farbvariationen und Ausführungen)*	16 A	3	230 V	4112	
	16 A	5	400 V	4115	

* Nur bis 16 A; Montagerichtung des Blendensetzs beachten; nicht für das DA200 Säulensystem geeignet.

Hersteller Bals	Nennstrom	Polzahl	Nennspannung	Quick Connect	Schraubanschluss
Haupttypen IP44 - gerade Steckrichtung	16 A	3	230 V	13 686	
	16 A	5	400 V	13 2001	
	32 A	5	400 V	13 2002	
Haupttypen IP55 - gerade Steckrichtung	16 A	3	230 V	13 550	
	32 A	5	400 V	13 805	
Haupttypen IP67 - gerade Steckrichtung	16 A	3	230 V	13 734	
	16 A	5	400 V	13 745	
	32 A	5	400 V	13 762	
Haupttypen IP44 - 20° Neigung	16 A	3	230 V	12 749	
	16 A	5	400 V	12 757	12 581
Haupttypen IP55 - 20° Neigung	16 A	3	230 V	12 618	
	16 A	5	400 V	12 595	12 640
Haupttypen IP67 - 20° Neigung	16 A	3	230 V	12 813	
	16 A	5	400 V	12 817	12 64

Hersteller ABL SURSUM	Nennstrom	Polzahl	Nennspannung	Schraubanschluss
Haupttypen IP44 - gerade Steckrichtung	16 A	3	230 V	F31.24
	16 A	5	400 V	F51.34
	32 A	5	400 V	F52.34
	32 A	5	400 V	F52.33
	32 A	5	400 V	F52.33
Haupttypen IP67 - gerade Steckrichtung	16 A	3	230 V	F31.29
	16 A	5	400 V	F51.38
	16 A	5	400 V	F51.39
	32 A	5	400 V	F52.38
	32 A	5	400 V	F52.39
Haupttypen IP67 - 25° Neigung	16 A	3	230 V	F31.25

Hersteller Elektra Tailfingen	Nennstrom	Polzahl	Nennspannung	Typ	Anschluss technik
Haupttypen IP44 - gerade Steckrichtung	16 A	3	230 V	CLS 316/6h	Schraubanschluss
	16 A	5	400 V	CLS 516/6h	Schraubanschluss
	32 A	5	400 V	CLS 532/6h	Schraubanschluss
Haupttypen IP44 - senkrechte Montage	16 A	3	230 V	CLU 316/6h	Schraubanschluss
	16 A	5	400 V	CLU 516/6h	Schraubanschluss
Haupttypen IP44 - waagerechte Montage	16 A	3	230 V	CL 316/6h	Schraubanschluss
	16 A	5	400 V	CL 516/6h	Schraubanschluss
	32 A	5	400 V	CL 532/6h	Schraubanschluss
Haupttypen IP44 - CEE lucline	16 A	5 A	400 V	COKK 516/6h	Schraubanschluss

Hersteller Sirox	Nennstrom	Polzahl	Nennspannung	Typ	Anschluss technik
Haupttypen IP44 - gerade Steckrichtung	16 A	5	400 V	603.156.315	Schraubanschluss
	32 A	5	400 V	603.256.325	Schraubanschluss

Dezentrale Energieverteilung

Ein Energie- und Datennetz soll leistungsfähig und gut zugänglich sein. Aber das ist noch nicht alles. Auch die Wirtschaftlichkeit bei der Installation und die möglichst problemfreie Anpassungsfähigkeit an neue Anforderungen sind Aspekte, die es zu beachten gilt. Dezentrale Energie- und Datennetze bieten eine Vielzahl an Möglichkeiten. Mit den entsprechenden Geräten und Systemen, die Hager bereithält, haben Sie beim Planen und Installieren jede Menge Optionen.



Energiebus Anschluss- und Automateneinbaueinheit für tehalit.BRN und tehalit.BR	288
Automateneinbaueinheiten für tehalit.BR BRA BRS	290
Anbauverteiler für tehalit.BRN und tehalit.BR	292
Sammelpunkte für Energie- und Datenanschlusstechnik - Kunststoff	294
Sammelpunkte für Energietechnik - Metall	295
Energiebus Steckverbinder-System	296
Energiebus Verbindungsleitungen	298
Anschlusszubehör - Patchkabel	299
Technik	300

- Geeignet zum Einbau in BRN und BR Brüstungskanalssysteme
- Einbauverteiler zum Einbau handelsüblicher Leitungsschutzschalter



L51407035

Anschlusseinheit

Zugang 5 x 10 mm², Abgang 5 x 10 mm² und 5 x 4 mm²
 Aufbau nach VDE 0100 Teil 430
 Material: PP

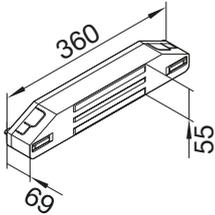

Bezeichnung	Farbe	VPE	PrGr	Preis	Best.Nr.
Anschlusseinheit 5x10mm ² auf 5x4mm ² f BR	lichtgrau	1	T020	64,00 €/St	L51407035



L24039010

Einbauverteiler, 3 PLE

Automateneinbaueinheit 3-fach Anschluss bis 4 mm², mit Teileinheit 18 mm, Klarsichtabdeckung mit Schlüsselsicherung.
 Material: PC/ABS halogenfrei

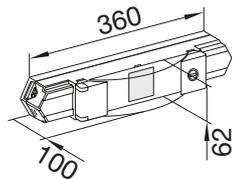

Bezeichnung	Farbe	VPE	PrGr	Preis	Best.Nr.
Automateneinbaueinheit 3PLE C-Profil rw	reinweiß	1	T020	113,90 €/St	L24039010
Automateneinbaueinheit 3PLE C-Profil gs	schwarz	1	T020	113,90 €/St	L2403SCHW



G2702

Gerätemontagebügel für frontrastenden Geräteeinbau, Stahlblech verzinkt

Zur Montage von L5140 oder L2403 werden 2 Stück benötigt.

Bezeichnung	VPE	PrGr	Preis	Best.Nr.
Bügel f C-Profil-Einbau in frontr Kanäle	8	T020	7,10 €/St	G2702

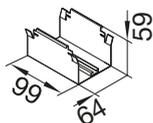

Blende Automateinbaueinheit, 3-fach, PC/ABS halogenfrei (hfr)

Werkstoff: PC - ABS
 Halogenfrei: ja

Schnittkaschierend



G35239010

Bezeichnung	OT-Breite	Farbe	VPE	PrGr	Preis	Best.Nr.
Blende AEE 3-fach halogenfrei OT 80 rw	80 mm	reinweiß	1	T020	9,50 €/St	G35239010
Blende AEE 3-fach halogenfrei OT 80 cw	80 mm	cremeweiß	1	T020	9,50 €/St	G35239001
Blende AEE 3-fach halogenfrei OT 80 lg	80 mm	lichtgrau	1	T020	9,50 €/St	G35237035
Blende AEE 3-fach halogenfrei OT 80 IA	80 mm	aluminium	1	T020	12,30 €/St	G3523LAN
Blende AEE 3-fach halogenfrei OT 100 rw	100 mm	reinweiß	1	T040	11,20 €/St	M64309010
Blende AEE 3-fach halogenfrei OT 100 cw	100 mm	cremeweiß	1	T040	11,20 €/St	M64309001
Blende AEE 3-fach halogenfrei OT 100 lg	100 mm	lichtgrau	1	T040	11,20 €/St	M64307035
Blende AEE 3-fach halogenfrei OT 100 IA	100 mm	aluminium	1	T040	13,70 €/St	M6430LAN
Blende AEE 3-fach halogenfrei OT 120 rw	120 mm	reinweiß	1	T040	11,90 €/St	M64709010
Blende AEE 3-fach halogenfrei OT 120 cw	120 mm	cremeweiß	1	T040	11,90 €/St	M64709001
Blende AEE 3-fach halogenfrei OT 120 lg	120 mm	lichtgrau	1	T040	11,90 €/St	M64707035
Blende AEE 3-fach halogenfrei OT 120 IA	120 mm	aluminium	1	T040	14,60 €/St	M6470LAN

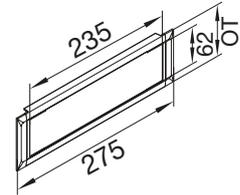

Automateneinbaueinheit mit 4 PLE für Leitungsschutzschalter

- Einbau nur in Brüstungskanäle ab Oberteil 100 mm möglich
- Einbau aller handelsüblichen Leitungsschutzschalter möglich
- Ausschnitt 46 x 71 mm
- Zugentlastung Eingangs- und Ausgangsseitig bis NYM 5 x 2,5 mm²
- Anschlussklemme für PE-Anschluss im Gehäuse
- Blenden für Brüstungskanäle mit 100 oder 120 mm Oberteil separat bestellen

Automateneinbaueinheit mit 9 PLE für Leitungsschutzschalter

- Einbau nur in Brüstungskanäle ab Oberteilbreite 120 mm möglich
- Einbau aller handelsüblichen Leitungsschutzschalter möglich
- Ausschnitt 46 x 161 mm
- Zugentlastung Eingangs- und Ausgangsseitig bis NYM 5 x 2,5 mm²
- Anschlussklemme für PE-Anschluss im Gehäuse
- Blenden für Brüstungskanäle mit 120 mm Oberteil separat bestellen
- Blende mit Klarsichtabdeckung plombierbar

Hinweis

Keine Phasenschiene verwendbar

Lieferumfang

Einbaueinheit, Deckel, Klemmen, Hutschiene



L55307035

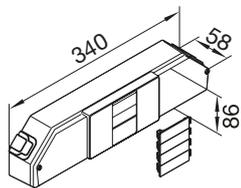

Automateneinbaueinheit, 4-fach

Für tehalit.BR Brüstungskanäle mit Oberteil 100 und 120 mm
und für tehalit.BRA und tehalit.BRS Brüstungskanäle mit Oberteil 120 mm.

Bezeichnung	Farbe	VPE	PrGr	Preis	Best.Nr.
Automaten-EE 4PLE C-Profil ab OT 100 lg	lichtgrau	1	T040	85,40 €/St	L55307035



R74049010

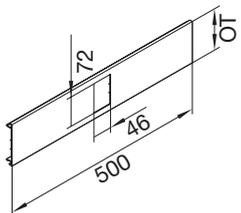

Geräteblenden für Automateneinbaueinheit 4 PLE

Kanalsystem	OT-Breite	Werkstoff	Farbe	VPE	PrGr	Preis	Best.Nr.
BR	100 mm	PVC	reinweiß	5	T040	8,40 €/St	R74049010
BR	100 mm	PVC	cremeweiß	5	T040	8,40 €/St	R74049001
BR	100 mm	PVC	lichtgrau	5	T040	8,40 €/St	R74047035
BR	120 mm	PVC	reinweiß	5	T040	8,90 €/St	R74059010
BR	120 mm	PVC	cremeweiß	5	T040	8,90 €/St	R74059001
BR	120 mm	PVC	lichtgrau	5	T040	8,90 €/St	R74057035
BRA, BRS	120 mm	PVC	reinweiß	5	T040	8,90 €/St	R74209010
BRA, BRS	120 mm	PVC	cremeweiß	5	T040	8,90 €/St	R74209001
BRA, BRS	120 mm	PVC	lichtgrau	5	T040	8,90 €/St	R74207035
BRA	120 mm	Aluminium	reinweiß	1	T040	27,50 €/St	BRA1204AEE9010
BRA	120 mm	Aluminium	aluminium	1	T040	20,20 €/St	BRA1204AEEELN
BRS	120 mm	Stahl	reinweiß	5	T040	19,10 €/St	R74259010
BRS	120 mm	Stahl	cremeweiß	5	T040	19,10 €/St	R74259001
BRS	120 mm	Stahl	lichtgrau	5	T040	19,10 €/St	R74257035
BRS	120 mm	Stahl	verzinkt	5	T040	12,60 €/St	R7425VERZ

Automateneinbaueinheit, 9-fach

Für tehalit.BR | BRA | BRS Brüstungskanäle mit Oberteil 120 mm.

Bezeichnung	Farbe	VPE	PrGr	Preis	Best.Nr.
Automaten-EE 9PLE C-Profil ab OT 120 lg	lichtgrau	1	T040	102,00 €/St	L55317035



L55317035

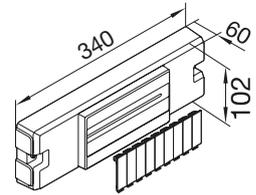

Geräteblenden für Automateneinbaueinheit 9 PLE

Kanalsystem	OT-Breite	Werkstoff	Farbe	VPE	PrGr	Preis	Best.Nr.
BR	120 mm	PVC	reinweiß	5	T040	16,80 €/St	L93469010
BR	120 mm	PVC	cremeweiß	5	T040	16,80 €/St	L93469001
BR	120 mm	PVC	lichtgrau	5	T040	16,80 €/St	L93467035
BRA, BRS	120 mm	PVC	reinweiß	5	T040	13,80 €/St	R94379010
BRA, BRS	120 mm	PVC	cremeweiß	5	T040	13,80 €/St	R94379001
BRA, BRS	120 mm	PVC	lichtgrau	5	T040	13,80 €/St	R94377035
BRA	120 mm	Aluminium	reinweiß	1	T040	33,10 €/St	BRA1209AEE9010
BRA	120 mm	Aluminium	aluminium	1	T040	24,90 €/St	BRA1209AEEELN
BRS	120 mm	Stahl	reinweiß	1	T040	23,90 €/St	R93279010
BRS	120 mm	Stahl	cremeweiß	1	T040	23,90 €/St	R93279001
BRS	120 mm	Stahl	lichtgrau	5	T040	23,90 €/St	R93277035
BRS	120 mm	Stahl	verzinkt	5	T040	19,00 €/St	R9327VERZ



L93469010

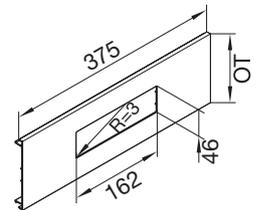

Geräteblenden mit Klarsichtklappe für Automateneinbaueinheit 9 PLE

Kanalsystem	OT-Breite	Werkstoff	Farbe	VPE	PrGr	Preis	Best.Nr.
BR	120 mm	PVC	reinweiß	1	T040	84,10 €/St	R82349010
BR	120 mm	PVC	cremeweiß	1	T040	84,10 €/St	R82349001
BR	120 mm	PVC	lichtgrau	1	T040	84,10 €/St	R82347035
BRA, BRS	120 mm	PVC	reinweiß	1	T040	84,10 €/St	R94499010
BRA, BRS	120 mm	PVC	cremeweiß	1	T040	84,10 €/St	R94499001
BRA, BRS	120 mm	PVC	lichtgrau	1	T040	84,10 €/St	R94497035
BRA	120 mm	Aluminium	reinweiß	1	T040	134,00 €/St	BRA1209AEEK9010
BRA	120 mm	Aluminium	aluminium	1	T040	99,10 €/St	BRA1209AEEKELN
BRS	120 mm	Stahl	reinweiß	1	T040	89,60 €/St	R93499010N
BRS	120 mm	Stahl	cremeweiß	1	T040	89,60 €/St	R93499001
BRS	120 mm	Stahl	lichtgrau	1	T040	89,60 €/St	R93497035
BRS	120 mm	Stahl	verzinkt	1	T040	84,50 €/St	R9349VERZ



R82349010

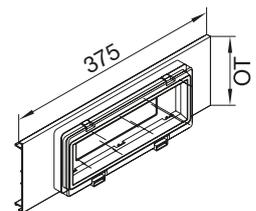

- für Geräte bis 63 A
- Geräteeinbautiefe: maximal 70 mm
- Vorgeprägte Leitungseinführungen
- Haube aus schlagfestem Kunststoff
- Türanschlag rechts oder links
- Normen: DIN VDE 0603 Teil 1, DIN 43871

Material
PS



G44039010

Anbauverteiler, 12 PLE

- mit Klarsichttür
- Geräteeinbautiefe max. 70 mm
- plombierbar

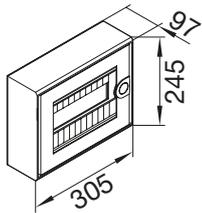

Bezeichnung	Farbe	VPE	PrGr	Preis	Best.Nr.
Anbauverteiler 12PLE mit Klarsichttür rw	reinweiß	1	T020	102,50 €/St	G44039010
Anbauverteiler 12PLE mit Klarsichttür cw	cremeweiß	1	T020	102,50 €/St	G44039001
Anbauverteiler 12PLE mit Klarsichttür lg	lichtgrau	1	T020	102,50 €/St	G44037035



G44049010

Anbauverteiler, 24 PLE

- mit Klarsichttür
- Geräteeinbautiefe max. 70 mm
- plombierbar

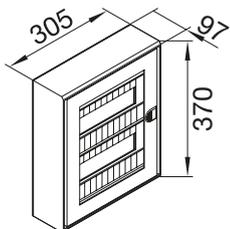

Bezeichnung	Farbe	VPE	PrGr	Preis	Best.Nr.
Anbauverteiler 24PLE mit Klarsichttür rw	reinweiß	1	T020	133,20 €/St	G44049010
Anbauverteiler 24PLE mit Klarsichttür cw	cremeweiß	1	T020	133,20 €/St	G44049001
Anbauverteiler 24PLE mit Klarsichttür lg	lichtgrau	1	T020	133,20 €/St	G44047035

Befestigungs-Set

Werkstoff: Stahl

für Anbauverteiler (12 + 24 PLE) bei Konsolenmontage für Grundprofil

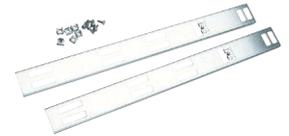

Bezeichnung	VPE	PrGr	Preis	Best.Nr.
Befestigungsset Anbauverteiler BR 70x130	2	T020	13,60 €/St	G2201
Befestigungsset Anbauvert BR 70x170/210	2	T020	14,00 €/St	G2202

G2201

Klemmdose, PP halogenfrei

Werkstoff: PPO
Halogenfrei: ja

Maße: 135 x 35 x 40 mm
je 2 Kabeleinführungen stirnseitig
je 3 Kabeleinführungen oben und unten



L5111

Bezeichnung	VPE	PrGr	Preis	Best.Nr.
Klemmdose aus Polypropylen 135x35x40mm	1	T020	3,70 €/St	L5111

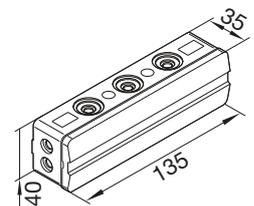

Der Sammelpunkt (Consolidation Point) ermöglicht einen flexiblen, dezentralen Anschluss

- Datenanschlusstechnik in Anlehnung an EN50173-1:2002
- Energieanschlüsse auf bis zu 6 selbstverriegelnden Eingangssteckern
- Die Gehäuse können beliebig miteinander kombiniert werden
- Einbaumöglichkeit in Brüstungskanalssystemen mit Oberteil 120 mm, Deckenanschlussbahn DABA50160, Brüstungskanal Boden BKB oder in Hohlraumdecken

Lieferumfang
Gehäuse mit Anschlussbuchsen bestückt, Datenanschlusstechnik mit Staubschutzklappen

Farbe
grau

Material
schlagzäher Kunststoff aus PC/ABS halogenfrei



G8360

Sammelpunkt für Energieanschlüsse WAGO-WINSTA

Mit sechs 3-poligen Anschlüssen zum Selbstverdrahten.

Bezeichnung	VPE	PrGr	Preis	Best.Nr.
Sammelpunkt Energie Wago 6x schwarz	1	T060	58,00 €/St	G8360

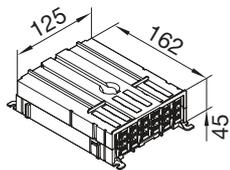

G8366

Sammelpunkt für Energieanschlüsse Wieland-gesis

Mit sechs 3-poligen Anschlüssen zum Selbstverdrahten

Bezeichnung	VPE	PrGr	Preis	Best.Nr.
Sammelpunkt Energie Wieland 6x schwarz	1	T060	58,30 €/St	G8366

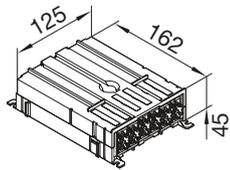

G3160

Sammelpunkt für Datenanschlüsse Cat.6A

6 E-DAT Module Cat.6A 8(8) mit IDC-Schneidklemmen und Staubschutzklappen, Zugentlastung am Modul und am Gehäuse.

Bezeichnung	VPE	PrGr	Preis	Best.Nr.
Sammelpunkt Daten 6xCat.6A	1	T060	111,20 €/St	G3160

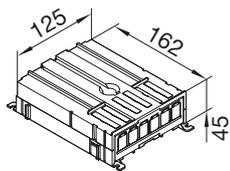

Dezentrale Energieverteilung

- Sammelpunkte für Starkstromtechnik im Unterflurbereich
- Für den Anschluss von bodenebenen Einbaueinheiten im Hohlraumboden oder Doppelboden über Steckanschlüsse (WG: Wieland GST 18i/3 oder WA: Wago Winsta)
- Für Zuleitungen von 9 - 17 mm Durchmesser über Kabelverschraubung M25 mit Zugentlastung
- Einspeisung: 400 V AC3 / 16 A auf Doppelklemmen 5 x 4 mm² Federkraft

Material

Gehäuse aus 1 mm Stahlblech verzinkt nach DIN EN 10327
Alle Verwendeten Kunststoffteile sind halogenfrei

Lieferfarben Steckverbinder

weiß, ähnlich RAL 9010
schwarz, ähnlich RAL 9005

Abmessung

L x B x H: 325 x 195 x 45 mm

Sammelpunkt mit 6 Steckverbinder

Eigenschaften:

- für max. 2 Zuleitungen von 9-17 mm Durchmesser über Kabelverschraubung M25 mit Zugentlastung
- 6 Wechselstromabgänge für 230 Volt-Versorgungsleitungen 16 A
- Interne Verdrahtung 2,5 mm² je Phase 2 x Buchse

WG: Wieland-Stecktechnik

WA: WAGO-Stecktechnik

Bezeichnung	VPE	PrGr	Preis	Best.Nr.
Sammelpunkt Energie Wieland 6x reinweiß	1	T070	144,80 €/St	SPWG069010
Sammelpunkt Energie Wieland 6x tschwarz	1	T070	144,80 €/St	SPWG069005
Sammelpunkt Energie Wago 6x reinweiß	1	T070	137,80 €/St	SPWA069010
Sammelpunkt Energie Wago 6x tiefschwarz	1	T070	137,80 €/St	SPWA069005



SPWG069010

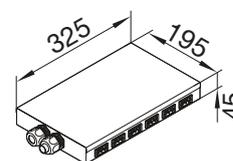

Sammelpunkt mit 12 Steckverbinder

Eigenschaften:

- für max. 2 Zuleitungen von 9-17 mm Durchmesser über Kabelverschraubung M25 mit Zugentlastung
- 12 Wechselstromabgänge für 230 Volt-Versorgungsleitungen 16 A
- Interne Verdrahtung 2,5 mm² je Phase 4 x Buchse

WG: Wieland-Stecktechnik

WA: WAGO-Stecktechnik

Bezeichnung	VPE	PrGr	Preis	Best.Nr.
Sammelpunkt Energie Wieland 12x reinweiß	1	T070	184,50 €/St	SPWG129010
Sammelpunkt Energie Wieland 12x tschwarz	1	T070	184,50 €/St	SPWG129005
Sammelpunkt Energie Wago 12x reinweiß	1	T070	166,30 €/St	SPWA129010
Sammelpunkt Energie Wago 12x tiefschwarz	1	T070	166,30 €/St	SPWA129005



SPWG129010

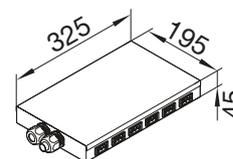

Sammelpunkt mit 2 x 6 Steckverbinder

Eigenschaften:

- für max. 4 Zuleitungen von 9-17 mm Durchmesser über Kabelverschraubung M25 mit Zugentlastung
- 12 Wechselstromabgänge für 230 Volt-Versorgungsleitungen 16 A
- Interne Verdrahtung 2,5 mm² je Phase 2 x Buchse

WG: Wieland-Stecktechnik

WA: WAGO-Stecktechnik

Bezeichnung	VPE	PrGr	Preis	Best.Nr.
Sammelpunkt Energie Wieland 12x 6rw/6ts	1	T070	221,80 €/St	SPWG669010
Sammelpunkt Energie Wago 12x 6rw/6ts	1	T070	203,00 €/St	SPWA669010



SPWG669010

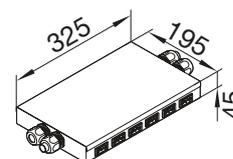

Energiebus

Anschlussset als Phasenwechsler mit WAGO-WINSTA-Steckverbindungen zum Anschluss von $5 \times 2,5 \text{ mm}^2$ auf $3 \times 2,5 \text{ mm}^2$. Geringere Brandlast durch geringere Leitungsbelegung erhebliche Montagezeitersparnis
 - nach DIN VDE 0298 Teil 4 ist eine höhere Stromverteilung möglich

Material

halogenfrei

Stecker

- Eingangsbuchse und Ausgangsstecker mit Stecktechnik WAGO
- Anschlussquerschnitt mit Federklemmtechnik von $1,5 - 2,5 \text{ mm}^2$
- zwei unabhängige Klemmstellen pro Pol für massive und feindrahtige Leiter zum Durchschleifen von Leitungen
- 100 % Berührungsschutz und Verpolungssicherheit
- Berührungsschutz bei den Buchsen und auch in gestecktem Zustand nach EN 60529 Prüfung einer Steckverbindung von aussen über Prüföffnung möglich, Verriegelungsklinke zum sicheren Halt



Eingangsbuchse

Zum Anschluss der Steckdose ist die Eingangsbuchse notwendig

Bezeichnung	VPE	PrGr	Preis	Best.Nr.
Eingangsbuchse Wago 3-polig 1,5-2,5mm ²	25	T020	3,50 €/St	G4703

G4703

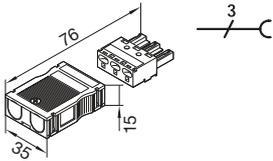

Ausgangsstecker

Zum Weiterverbinden zu weiteren Steckdosen

Bezeichnung	VPE	PrGr	Preis	Best.Nr.
Ausgangsstecker Wago 3-polig 1,5-2,5mm ²	25	T020	3,50 €/St	G4713

G4713

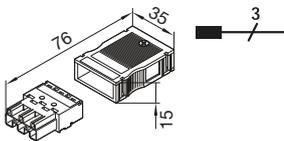

H-Verteiler

Zur Parallelschaltung mehrerer Steckdosen



Bezeichnung	VPE	PrGr	Preis	Best.Nr.
H-Verteiler 1xSteck 2xBuchs 3-polig Wago	10	T020	6,00 €/St	G4773

G4773

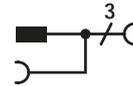

Energiebus-Anschluss-Set

Phasenwechsler mit zwei Zugentlastungsgehäusen für Abzweig von 5-polige auf 3-polige Leitungen. Einstellbare Phasenbelegung L1, L2, L3.



Bezeichnung	VPE	PrGr	Preis	Best.Nr.
Abzweig Wago 5- auf 3-polig m Phasenwahl	1	T020	18,40 €/St	G4700

G4700

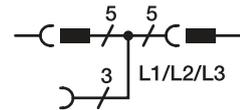

Vorkonfektionierte Leitungen

- Eingangsbuchse und Ausgangsstecker mit Stecktechnik WAGO
- 100% Fehlersteckschutz
 - Berührungsschutz bei den Buchsen und auch in gestecktem Zustand nach EN 60529
 - Prüfung einer Steckverbindung von außen über Prüföffnung möglich, Verriegelungsklinke zum sicheren Halt

Material

Mantel aus PVC oder halogenfrei.
Sonderlängen auf Anfrage



G4732

Verbindungsleitungen - WAGO

Stecksystem:
Anzahl Drähte:

Wago Winsta
3

Bezeichnung	Drahtquerschnitt	VPE	PrGr	Preis	Best.Nr.
Verbindungsleitung Wago 3x1,5 ² L=0,3m	1,5 mm ²	10	T020	5,10 €/St	G4719
Verbindungsleitung Wago 3x1,5 ² L=0,45m	1,5 mm ²	10	T020	5,10 €/St	G4730
Verbindungsleitung Wago 3x1,5 ² L=0,75m	1,5 mm ²	10	T020	5,30 €/St	G4732
Verbindungsleitung Wago 3x1,5 ² L=1,5m	1,5 mm ²	20	T020	7,30 €/St	G4735
Verbindungsleitung Wago 3x1,5 ² L=2,5m	1,5 mm ²	20	T020	8,50 €/St	G4736
Verbindungsleitung Wago 3x1,5 ² L=4,5m	1,5 mm ²	10	T020	11,00 €/St	G4740
Verbindungsleitung Wago 3x1,5 ² L=5m	1,5 mm ²	10	T020	11,80 €/St	G4745
Verbindungsleitung Wago 3x1,5 ² L=7,5m	1,5 mm ²	5	T020	13,60 €/St	G4746
Verbindungsleitung Wago 3x1,5 ² L=10m	1,5 mm ²	5	T020	15,50 €/St	G4749
Verbindungsleitung Wago 3x1,5 ² L=12,5m	1,5 mm ²	5	T020	17,90 €/St	G4750
Verbindungsleitung Wago 3x2,5 ² L=0,3m	2,5 mm ²	10	T020	5,50 €/St	G4733
Verbindungsleitung Wago 3x2,5 ² L=0,45m	2,5 mm ²	10	T020	5,50 €/St	G4743
Verbindungsleitung Wago 3x2,5 ² L=0,75m	2,5 mm ²	10	T020	6,00 €/St	G4753
Verbindungsleitung Wago 3x2,5 ² L=1,5m	2,5 mm ²	20	T020	9,90 €/St	G4796
Verbindungsleitung Wago 3x2,5 ² L=2,5m	2,5 mm ²	10	T020	12,80 €/St	G4797
Verbindungsleitung Wago 3x2,5 ² L=4,5m	2,5 mm ²	10	T020	14,30 €/St	G4798
Verbindungsleitung Wago 3x2,5 ² L=5m	2,5 mm ²	10	T020	15,10 €/St	G4762
Verbindungsleitung Wago 3x2,5 ² L=7,5m	2,5 mm ²	5	T020	19,80 €/St	G4764
Verbindungsleitung Wago 3x2,5 ² hfr 0,3m	2,5 mm ²	10	T020	7,00 €/St	G4790
Verbindungsleitung Wago 3x2,5 ² hfr 0,45m	2,5 mm ²	10	T020	7,80 €/St	G4791
Verbindungsleitung Wago 3x2,5 ² hfr 0,75m	2,5 mm ²	5	T020	8,70 €/St	G4792
Verbindungsleitung Wago 3x2,5 ² hfr 1,5m	2,5 mm ²	20	T020	14,90 €/St	G4793
Verbindungsleitung Wago 3x2,5 ² hfr 2,5m	2,5 mm ²	10	T020	20,00 €/St	G4794
Verbindungsleitung Wago 3x2,5 ² hfr 4,5m	2,5 mm ²	10	T020	31,00 €/St	G4795

- Patchkabel mit hervorragenden Übertragungseigenschaften mit angespritztem RJ45 Stecker nach IEC/ISO 60603-7
- Spezifikation nach ISO/IEC 11801
- Lebensdauer bis 750 Steckzyklen
- Ausführung mit 360°-Schirmkontakt
- Belegung 1:1
- Zugentlastung auf Kabelmantel

Farbe
lichtgrau,
weitere Farben auf Anfrage

Betriebstemperatur
-20° bis +80° C

Material
Außenmantel halogenfrei

Patchkabel RJ45, S/FTP Cat.6a (500 MHz)

Aufbau: Li-02YSCH 4 x 2 x AWG 27/7 PiMF
 Paarabschirmung: Al-Folie außen leitend
 Gesamtabschirmung: Verzinnertes Cu-Geflecht



Bezeichnung	VPE	PrGr	Preis	Best.Nr.
Patchleitung Cat.6a RJ45 hfr 0,35m	1	T020	6,90 €/St	G8317
Patchleitung Cat.6a RJ45 hfr 1,5m	1	T020	9,20 €/St	G8310
Patchleitung Cat.6a RJ45 hfr 2,5m	1	T020	11,30 €/St	G8311
Patchleitung Cat.6a RJ45 hfr 5m	1	T020	14,60 €/St	G8312

G8317

Ausführung mit dezentraler Energieverteilung

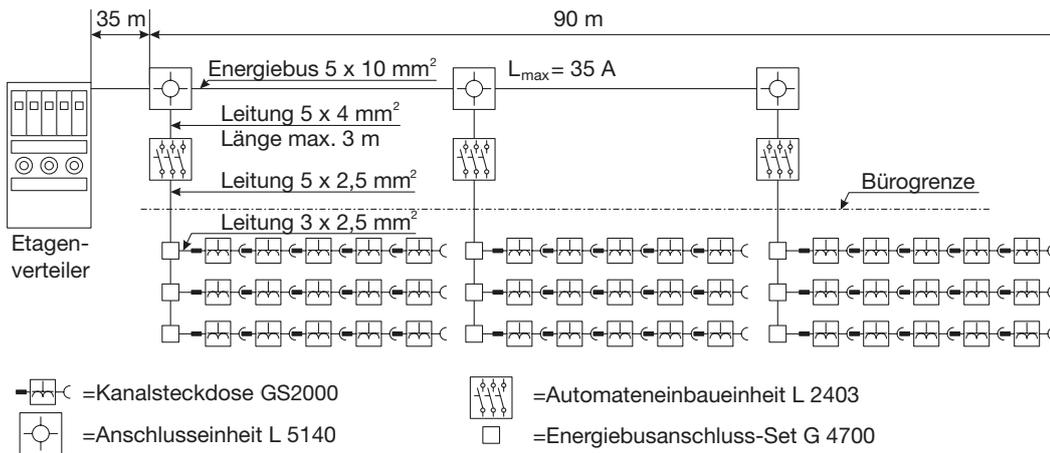

Um die zulässige Strombelastbarkeit der einzelnen Leitungen und damit die geforderte Leistungsentnahme zu vergrößern gilt es, die Anzahl der Leitungen im Installationskanal zu verringern.

Bei der dezentralen Energieverteilung werden maximal 2 Leitungen mit je 5 Adern parallel geführt:

- ① der Energiebus mit 5 x 10 mm² und
- ② die Leitung 5 x 2,5 mm² ab der dezentralen Absicherung L2403.

Die kurzen Anschlussleitungen (3 x 2,5 mm²) zu den Steckdosen GS2000, z.B. G4743 (l = 0,45 m) und die 5 x 4 mm² - Leitung zwischen Anschlusseinheit L5140 und Automateneinheit L2403 können aufgrund ihrer kurzen Länge bei der Berechnung vernachlässigt werden.

Nach der DIN VDE 0298 Teil 4 darf bei Leitungsführung im Kanal eine Leitung (**5 x 2,5 mm²**) mit einem Strom **I_R = 19 A** belastet werden. Auch hier haben die Betriebsbedingungen Einfluss auf die maximale Strombelastbarkeit.

- ① Werden 2 Leiter parallel in einem Kanal geführt muss zur Berechnung der Strombelastbarkeit Korrekturfaktor f_k von 0,8 (siehe Tabelle 1) berücksichtigt werden.
- ② Bei einer Umgebungstemperatur von 25°C muss weiterhin der Korrekturfaktor f_T = 1,06 berücksichtigt werden (Tabelle 2).

Es gilt:

$$I_z = I_R \times f_k \times f_T \quad \text{mit } I_R = 19 \text{ A (max. Strom bei Verlegung in Luft)}$$

$$I_z = 19 \text{ A} \times 0,80 \times 1,06 = 16,1 \text{ A}$$

Fazit:

Bei der dezentralen Energieverteilung werden alle Vorgaben des Berechnungsbeispiels erfüllt. Die Steckdosen können mit 16 A – Sicherungsautomaten abgesichert werden. Durch die Reduzierung der Kabelanzahl im Kanal wird die Installation übersichtlicher.

Weitere Vorteile:

- Reduzierung der Brandlast aufgrund geringerer Leitungsanzahl
- bessere Ordnung im Kanal
- kleinere Kanalabmessung möglich

Dezentrale Energieverteilung

G4700

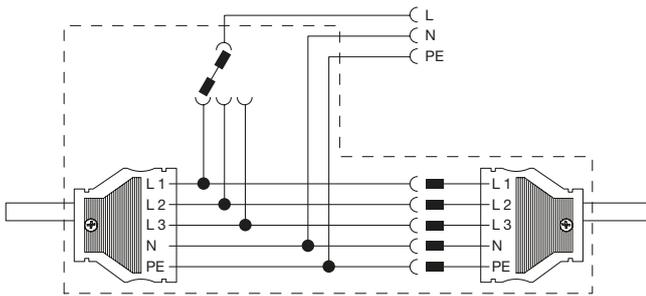

Doppelboden - Hohlraumboden - Sammelpunkte

Kennzeichen	Buchsenhersteller	Anzahl der Buchsen	Buchsenfarbe
SP = Sammelpunkt	X WG = Wieland GST 18i/3 WA = Wago Winsta	Y 06 = 6 Buchsen 12 = 12 Buchsen 66 = 2 x 6 Buchsen	Z 9005 = RAL 9005, tiefschwarz 9010 = RAL 9010, reinweiß

Doppelboden - Hohlraumboden - Verbindungsleitungen

Kennzeichen	Buchsen- u. Steckerhersteller	Leitungslänge	Leitungsquerschnitt	Leitungsfarbe
VL = Verbindungsleitung	W WG = Wieland GST 18i/3 WA = Wago Winsta	X 01 = 1 m 03 = 3 m 05 = 5 m 08 = 8 m 10 = 10 m	Y 315 = 3 x 1,5 mm ² 325 = 3 x 2,5 mm ²	Z 9005 = RAL 9005, tiefschwarz 9010 = RAL 9010, reinweiß

Sockelleistensysteme tehalit.SL

Wer sich bei der Erstausrüstung oder Modernisierung von Wohn- und Büroräumen eine unkomplizierte und flexible (Aufputz-)Leitungsverlegung wünscht, wird bei tehalit-Sockelleistensystemen fündig. Durch das innovative Design scheinen die Geräteträger auf der Sockelleiste zu schweben. Zudem kann ihre Position jederzeit verändert werden. Zum eleganten Erscheinungsbild trägt auch die Auswahl an Farben und Dekoren bei, in der Kanäle und Geräteträger erhältlich sind.



Systemübersicht	304
tehalit.SL Sockelleistenkanal mit Höhe 55 mm - Formteile	308
tehalit.SL Sockelleistenkanal mit Höhe 55 mm mit zwei Weichlippen - Formteile	310
tehalit.SL Sockelleistenkanal mit Höhe 55 mm mit Teppichleiste - Formteile	312
tehalit.SL Geräteträger für SL Höhe 55 mm	314
Geräteträger Technikteile für SL Höhe 55 mm	318
tehalit.SL Sockelleistenkanal mit Höhe 80 mm - Formteile	322
tehalit.SL Sockelleistenkanal mit Höhe 80 mm mit zwei Weichlippen - Formteile	324
tehalit.SL Sockelleistenkanal mit Höhe 80 mm mit Teppichleiste - Formteile	326
tehalit.SLH Kanalprofil mit Höhe 80 mm - Formteile, halogenfrei	328
tehalit.SL Geräteträger für SL Höhe 80 mm	330
Geräteträger Technikteile für SL Höhe 80 mm	334
tehalit.SL Sockelleistenkanal mit Höhe 115 mm - Formteile	338
tehalit.SL Geräteträger für SL Höhe 115 mm	340
Geräteträger Technikteile für SL Höhe 115 mm	344
tehalit.SL LED-Sockelleistenkanal und Zubehör	347
Designkanal	349
Eckkanal	350
Türumfuhrgskanal	352
Mini-Snap Kanäle	354
Technik	356

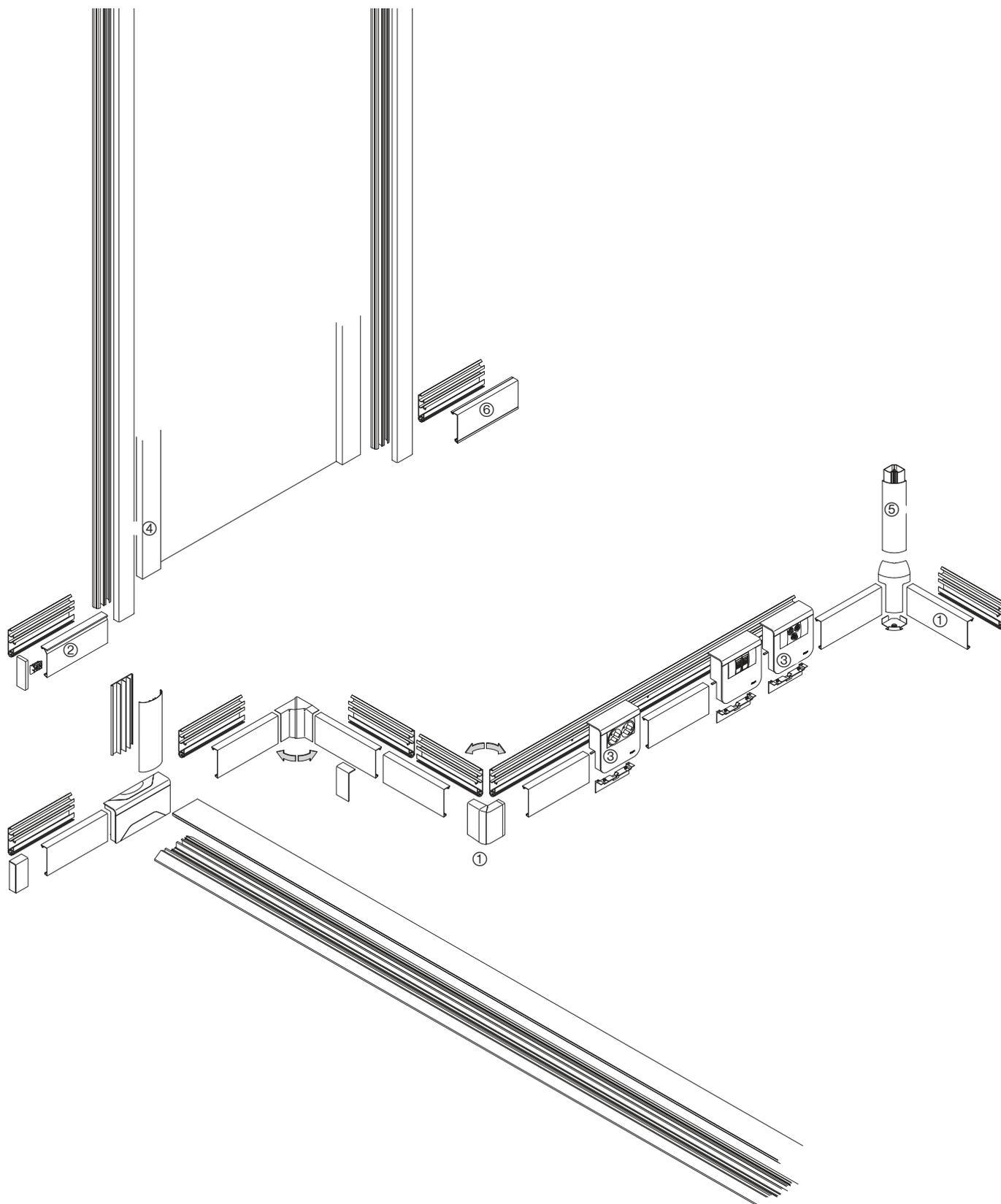

Sockelleisten-
systeme

tehalit.SL

- ① Kanalprofile und Formteile
- ② 2 Sockelleistenkanal mit Teppichleisten
- ③ 3 Geräteträger
- ④ 4 Türumfahrungskanal
- ⑤ 5 Eckkanal
- ⑥ 6 Sockelleistenkanal mit zwei Weichlippen

tehalit.SL Sockelleistenkanal

Kanäle	Kanalhöhe mm	Kanalbreite mm	Kanallänge mm	Anzahl der Kammern	Max. Leitungs- belegung Ø 11 mm	Seite
SL20055	55	20	2.000	2	5	308
SL20080	80	20	2.000	3	7	322
SL20115	115	20	2.000	4	13	338

tehalit.EK Eckkanal

Kanäle	Kanalhöhe mm	Kanalbreite mm	Kanallänge mm	Lichter Querschnitt mm ²	Max. Leitungs- belegung Ø 11 mm - Füllgrad 0.5	Trennwand	Seite
EK40040	40	40	2.500	800	4	fest	350

tehalit.SL Türumfahrungschanal

Kanäle	Kanalhöhe mm	Kanalbreite mm	Kanallänge mm	Lichter Querschnitt mm ²	Max. Leitungs- belegung Ø 11 mm - Füllgrad 0.5	Trennwand	Seite
SL17052	17	52	2.000	550	2	fest	352

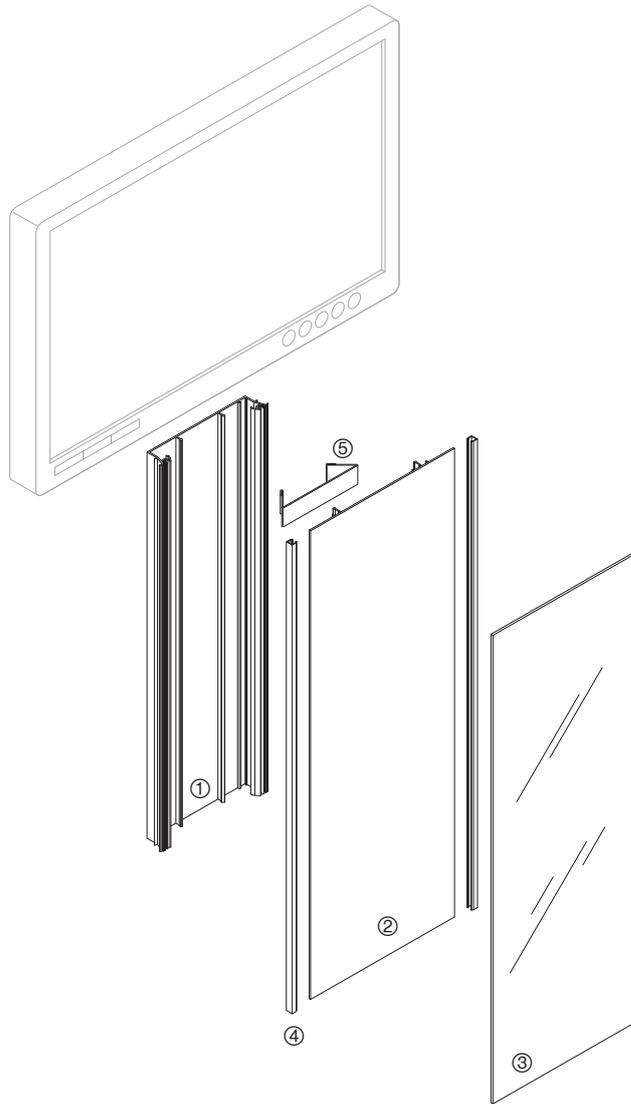

tehalit.DSK

- ① Kanalunterteil
- ② Kanaloberteil
- ③ Plexiglasscheibe
- ④ Klemmprofil
- ⑤ Kabelrückhalteklammer

Kanäle	Kanalhöhe mm	Kanalbreite mm	Kanallänge mm	Lichter Querschnitt mm ²	Max. Leitungs- belegung Ø 11 mm - Füllgrad 0.5	Trennwand	Seite
DSK50L2	38	222	255	2.800	12	-	349
DSK50L6	38	222	625	2.800	12	-	349
DSK50L10	38	222	1.020	2.800	12	-	349
DSK50L25	38	222	2.500	2.800	12	-	349

Lieferfarben

RAL 9010, reinweiß
 RAL 9011, graphitschwarz
 D1, Dekor aluminium
 D2, Dekor buche
 D3, Dekor ahorn
 D4, Dekor kirsche
 D5, Dekor eiche
 D6, Dekor sucupira

Material

Unterteil und Oberteil: PVC
 Formteile: PC/ABS halogenfrei

Lieferlänge

2000 mm

Lieferform

Unter- und Oberteil separat

Lieferfarbe Unterteil

schwarz



Max. Leitungsbelegung Ø 11 mm	Unterteil	Oberteil
	PVC	PVC

SL200551 und SL200552

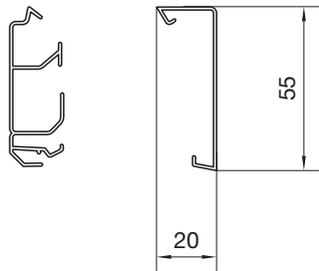

5	SL200551 schwarz VPE 36 m PrGr T100 3,50 €/m	SL2005529010 reinweiß VPE 36 m PrGr T100 3,70 €/m
5		SL2005529011 graphitschwarz VPE 36 m PrGr T100 3,70 €/m
5		SL200552D1 aluminium VPE 18 m PrGr T100 7,20 €/m
5		SL200552D2 buche VPE 18 m PrGr T100 7,20 €/m
5		SL200552D3 ahorn VPE 18 m PrGr T100 7,20 €/m
5		SL200552D4 kirschbaum VPE 18 m PrGr T100 7,20 €/m
5		SL200552D5 eiche VPE 18 m PrGr T100 7,20 €/m
5		SL200552D6 sucupira VPE 18 m PrGr T100 7,20 €/m

Hinweis

- Unterteil und Oberteil müssen separat bestellt werden.
- Geräteträgerschürze muss separat bestellt werden.



Endstück	Inneneck verstellbar	Außeneck verstellbar	Anschlussstück an Eckkanal	3D-Abzweiger	Geräteträgerschürze	Schnittkaskierung
PC - ABS	ABS	ABS	ABS	ABS	ABS	PC - ABS
SL2005569010 reinweiß VPE 1 St PrGr T100 2,80 €/St	SL2005549010 reinweiß VPE 1 St PrGr T100 2,80 €/St	SL2005539010 reinweiß VPE 1 St PrGr T100 2,90 €/St	SL20055819010 reinweiß VPE 1 St PrGr T100 5,60 €/St	SL2005589010 reinweiß VPE 1 St PrGr T100 12,00 €/St	SL20055A9010 reinweiß VPE 1 St PrGr T100 0,82 €/St	SL2005579010 reinweiß VPE 1 St PrGr T100 1,86 €/St
SL2005569011 graphitschwarz VPE 1 St PrGr T100 2,80 €/St	SL2005549011 graphitschwarz VPE 1 St PrGr T100 2,80 €/St	SL2005539011 graphitschwarz VPE 1 St PrGr T100 2,90 €/St	SL20055819011 graphitschwarz VPE 1 St PrGr T100 5,60 €/St	SL2005589011 graphitschwarz VPE 1 St PrGr T100 12,00 €/St	SL20055A9011 graphitschwarz VPE 1 St PrGr T100 0,82 €/St	SL2005579011 graphitschwarz VPE 1 St PrGr T100 1,86 €/St
SL200556D1 aluminium VPE 1 St PrGr T100 5,70 €/St	SL200554D1 aluminium VPE 1 St PrGr T100 5,70 €/St	SL200553D1 aluminium VPE 1 St PrGr T100 5,80 €/St	SL2005581D1 aluminium VPE 1 St PrGr T100 10,50 €/St	SL200558D1 aluminium VPE 1 St PrGr T100 19,40 €/St	SL20055AD1 aluminium VPE 1 St PrGr T100 1,05 €/St	SL200557D1 aluminium VPE 1 St PrGr T100 3,65 €/St
SL200556D2 buche VPE 1 St PrGr T100 5,70 €/St	SL200554D2 buche VPE 1 St PrGr T100 5,70 €/St	SL200553D2 buche VPE 1 St PrGr T100 5,80 €/St			SL20055AD2 buche VPE 1 St PrGr T100 1,05 €/St	SL200557D2 buche VPE 1 St PrGr T100 3,65 €/St
SL200556D3 ahorn VPE 1 St PrGr T100 5,70 €/St	SL200554D3 ahorn VPE 1 St PrGr T100 5,70 €/St	SL200553D3 ahorn VPE 1 St PrGr T100 5,80 €/St			SL20055AD3 ahorn VPE 1 St PrGr T100 1,05 €/St	SL200557D3 ahorn VPE 1 St PrGr T100 3,65 €/St
SL200556D4 kirschbaum VPE 1 St PrGr T100 5,70 €/St	SL200554D4 kirschbaum VPE 1 St PrGr T100 5,70 €/St	SL200553D4 kirschbaum VPE 1 St PrGr T100 5,80 €/St			SL20055AD4 kirschbaum VPE 1 St PrGr T100 1,05 €/St	SL200557D4 kirschbaum VPE 1 St PrGr T100 3,65 €/St
SL200556D5 eiche VPE 1 St PrGr T100 5,70 €/St	SL200554D5 eiche VPE 1 St PrGr T100 5,70 €/St	SL200553D5 eiche VPE 1 St PrGr T100 5,80 €/St			SL20055AD5 eiche VPE 1 St PrGr T100 1,05 €/St	SL200557D5 eiche VPE 1 St PrGr T100 3,65 €/St
SL200556D6 sucupira VPE 1 St PrGr T100 5,70 €/St	SL200554D6 sucupira VPE 1 St PrGr T100 5,70 €/St	SL200553D6 sucupira VPE 1 St PrGr T100 5,80 €/St			SL20055AD6 sucupira VPE 1 St PrGr T100 1,05 €/St	SL200557D6 sucupira VPE 1 St PrGr T100 3,65 €/St

tehalit.SL Sockelleistenkanal mit Höhe 55 mm mit zwei Weichlippen - Formteile

Lieferfarben

RAL 9010, reinweiß
RAL 9011, graphitschwarz

Lieferfarbe Unterteil

schwarz

Material

Unterteil und Oberteil: PVC
Formteile: PC/ABS halogenfrei

Lieferlänge

2000 mm

Lieferform

Unter- und Oberteil separat

Hinweis

- Unterteil und Oberteil müssen separat bestellt werden.
- Gerätträgerschürze muss separat bestellt werden.



**Max.
Leitungsbelegung
Ø 11 mm**

Unterteil
PVC

Oberteil
PVC

SL200551 und SL2005521

5

SL200551
schwarz
VPE 36 m
PrGr T100
3,50 €/m

SL20055219010
reinweiß
VPE 36 m
PrGr T100
4,30 €/m

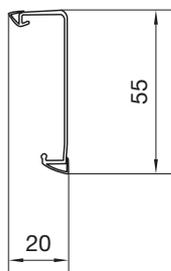

5

SL20055219011
graphitschwarz
VPE 36 m
PrGr T100
4,30 €/m

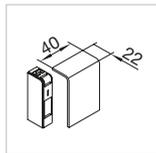

Endstück
PC - ABS

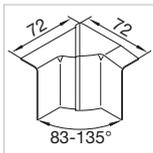

Inneneck verstellbar
ABS



Außeneck verstellbar
ABS

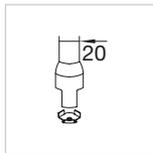

Anschlussstück an Eckkanal
ABS

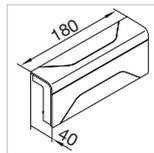

3D-Abzweiger
ABS

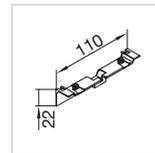

Geräteträgerschürze
ABS

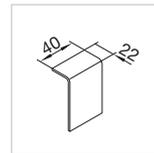

Schnittkaskierung
PC - ABS

SL2005569010
reinweiß
VPE 1 St
PrGr T100
2,80 €/St

SL2005549010
reinweiß
VPE 1 St
PrGr T100
2,80 €/St

SL2005539010
reinweiß
VPE 1 St
PrGr T100
2,90 €/St

SL20055819010
reinweiß
VPE 1 St
PrGr T100
5,60 €/St

SL2005589010
reinweiß
VPE 1 St
PrGr T100
12,00 €/St

SL20055A9010
reinweiß
VPE 1 St
PrGr T100
0,82 €/St

SL2005579010
reinweiß
VPE 1 St
PrGr T100
1,86 €/St

SL2005569011
graphitschwarz
VPE 1 St
PrGr T100
2,80 €/St

SL2005549011
graphitschwarz
VPE 1 St
PrGr T100
2,80 €/St

SL2005539011
graphitschwarz
VPE 1 St
PrGr T100
2,90 €/St

SL20055819011
graphitschwarz
VPE 1 St
PrGr T100
5,60 €/St

SL2005589011
graphitschwarz
VPE 1 St
PrGr T100
12,00 €/St

SL20055A9011
graphitschwarz
VPE 1 St
PrGr T100
0,82 €/St

SL2005579011
graphitschwarz
VPE 1 St
PrGr T100
1,86 €/St

tehalit.SL Sockelleistenkanal mit Höhe 55 mm mit Teppichleiste - Formteile

Lieferfarben

RAL 9010, reinweiß

Lieferlänge

2000 mm

Lieferfarbe Unterteil

schwarz

Lieferform

Unter- und Oberteil separat

Material

Unterteil und Oberteil: PVC
Formteile: PC/ABS halogenfrei



**Max.
Leitungsbelegung
Ø 11 mm**

Unterteil

PVC

Oberteil

PVC

SL200551 und SL200552

5

SL200551

schwarz
VPE 36 m
PrGr T100
3,50 €/m

SL20055229010

reinweiß
VPE 36 m
PrGr T100
4,20 €/m

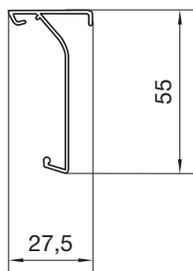

Hinweis

- Unterteil und Oberteil müssen separat bestellt werden.
- Gerätträgerschürze muss separat bestellt werden.

▶ Seite 356

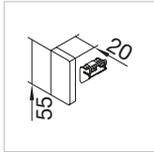

Endstück

PC - ABS

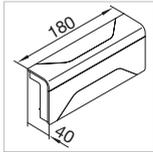

3D-Abzweiger

ABS

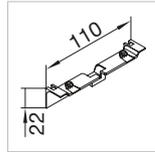

**Geräteträger-
schürze**

ABS

SL20055619010

reinweiß
VPE 1 St
PrGr T100
3,15 €/St

SL2005589010

reinweiß
VPE 1 St
PrGr T100
12,00 €/St

SL20055A9010

reinweiß
VPE 1 St
PrGr T100
0,82 €/St

Anschlussfertige Geräteträger für tehalit.SL-System SL20055

Material
PC/ABS halogenfrei

Hinweis
Zum Oberteil passende Geräteträgerschürze muss separat bestellt werden.

Bei den Geräteträgern in der Farbe aluminium werden die Einbaugeräte in graphitschwarz geliefert.

Achtung
Werden anschlussfertige Geräteträger mit anschlussfertigen Geräteträger Technikteilen in der Farbe aluminium kombiniert, ist auf die unterschiedliche Farbe der Einbaugeräte zu achten.



SL200559009010

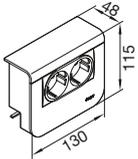

Steckdose SCHUKO®, 2-fach

- Schutzkontaktsteckdosen mit erhöhtem Berührungsschutz

Hinweis
Zum Oberteil passende Geräteträgerschürze **SL20055AXXXX** muss separat bestellt werden.

Bezeichnung	Farbe	VPE	PrGr	Preis	Best.Nr.
Geräteträger 2 STD SL 20x55mm reinweiß	reinweiß	1	T100	30,70 €/St	SL200559009010
Geräteträger 2 STD SL 20x55mm gschwarz	graphitschwarz	1	T100	30,70 €/St	SL200559009011
Geräteträger 2 STD SL 20x55mm Dekor Alu	aluminium	1	T100	36,80 €/St	SL20055900D1



SL200559079010

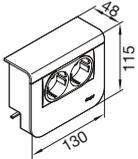

Datenanschluss Cat.6_A, 2-fach

- 2-fach RJ45, Cat.6_A
- UAE WE (8/8)

Hinweis
Zum Oberteil passende Geräteträgerschürze **SL20055AXXXX** muss separat bestellt werden.

Bezeichnung	Farbe	VPE	PrGr	Preis	Best.Nr.
Geräteträger 2xCat.6A SL 20x55 reinweiß	reinweiß	1	T100	42,30 €/St	SL200559079010
Geräteträger 2xCat.6A SL 20x55 gschwarz	graphitschwarz	1	T100	42,30 €/St	SL200559079011
Geräteträger 2xCat.6A SL 20x55 D Alu	aluminium	1	T100	48,40 €/St	SL20055907D1



SL200559109010

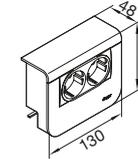

Lautsprecheranschluss 2-fach

- 4 Lautsprecherklemmverbindungen für 2 Lautsprecheranschlüsse bis 6 mm²

Hinweis
Zum Oberteil passende Geräteträgerschürze **SL20055AXXXX** muss separat bestellt werden.

Bezeichnung	Farbe	VPE	PrGr	Preis	Best.Nr.
Geräteträger Lautsp 2-fach SL 20x55 rw	reinweiß	1	T100	39,50 €/St	SL200559109010
Geräteträger Lautsp 2-fach SL 20x55 gs	graphitschwarz	1	T100	39,50 €/St	SL200559109011
Geräteträger Lautsp 2-fach SL 20x55 D Al	aluminium	1	T100	45,40 €/St	SL20055910D1

Sockelleisten-
systeme

Lautsprecheranschluss 4-fach

- 8 Lautsprecherklemmverbindungen für 4 Lautsprecheranschlüsse bis 6 mm²

Hinweis

Zum Oberteil passende Geräteträgerschürze **SL20055AXXXX** muss separat bestellt werden.

Bezeichnung	Farbe	VPE	PrGr	Preis	Best.Nr.
Geräteträger Lautsp 4-fach SL 20x55 rw	reinweiß	1	T100	51,20 €/St	SL200559249010
Geräteträger Lautsp 4-fach SL 20x55 gs	graphitschwarz	1	T100	51,20 €/St	SL200559249011
Geräteträger Lautsp 4-fach SL 20x55 D Al	aluminium	1	T100	57,30 €/St	SL20055924D1



SL200559249010

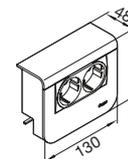

Geräteträger mit Steckdose SCHUKO® und Überspannungsschutzmodul

Steckdose SCHUKO®

- 230 V, 16 A
- QuickConnect Anschluss
- erhöhter Berührungsschutz

Überspannungsschutzmodul

- max. erforderliche Vorsicherung: 16 A gl/C
- Überspannungskategorie III

Hinweis

Zum Oberteil passende Geräteträgerschürze **SL20055AXXXX** muss separat bestellt werden.

Bezeichnung	Farbe	VPE	PrGr	Preis	Best.Nr.
Geräteträger STD/ÜSM SL 20x55 reinweiß	reinweiß	1	T100	115,80 €/St	SL200559029010
Geräteträger STD/ÜSM SL 20x55 gschwarz	graphitschwarz	1	T100	115,80 €/St	SL200559029011
Geräteträger STD/ÜSM SL 20x55 Dekor Alu	aluminium	1	T100	122,00 €/St	SL20055902D1



SL200559029010

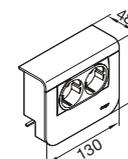

Geräteträger mit Steckdose SCHUKO® und Datenanschluss

Steckdose SCHUKO®

- 230 V, 16 A
- QuickConnect Anschluss
- erhöhter Berührungsschutz

Datenanschluss

- 2-fach RJ45 Cat.6_A

Hinweis

Zum Oberteil passende Geräteträgerschürze **SL20055AXXXX** muss separat bestellt werden.

Bezeichnung	Farbe	VPE	PrGr	Preis	Best.Nr.
Geräteträger STD/2xCat.6A SL 20x55 rw	reinweiß	1	T100	83,60 €/St	SL200559209010
Geräteträger STD/2xCat.6A SL 20x55 gs	graphitschwarz	1	T100	83,60 €/St	SL200559209011
Geräteträger STD/2xCat.6A SL 20x55 D Alu	aluminium	1	T100	89,90 €/St	SL20055920D1



SL200559209010

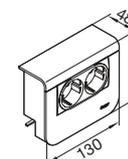



SL200559239010

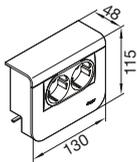

Geräteträger mit Steckdose SCHUKO® und Lautsprecheranschluss

Steckdose SCHUKO®

- 230 V, 16 A
- QuickConnect Anschluss
- erhöhter Berührungsschutz

Lautsprecheranschluss

- 4 Lautsprecherklemmverbindungen für 2 Lautsprecheranschlüsse bis 6 mm²

Hinweis

Zum Oberteil passende Geräteträgerschürze **SL20055AXXXX** muss separat bestellt werden.

Bezeichnung	Farbe	VPE	PrGr	Preis	Best.Nr.
Geräteträger STD/2xLautsp SL 20x55 rweiß	reinweiß	1	T100	56,10 €/St	SL200559239010
Geräteträger STD/2xLautsp SL 20x55 gschw	graphitschwarz	1	T100	56,10 €/St	SL200559239011
Geräteträger STD/2xLautsp SL 20x55 D Alu	aluminium	1	T100	62,30 €/St	SL20055923D1



SL200559259010

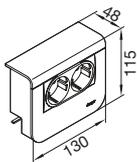

Geräteträger mit Steckdose SCHUKO® und LED

Steckdose SCHUKO®

- 230V, 16 A
- QuickConnect Anschluss
- erhöhter Berührungsschutz

LED

- 2 Helligkeitsstufen:
- Anschluss 1: 1 Watt
- Anschluss 2: 0,2 Watt

Hinweis

Zum Oberteil passende Geräteträgerschürze **SL20055AXXXX** muss separat bestellt werden.

Bezeichnung	Farbe	VPE	PrGr	Preis	Best.Nr.
Geräteträger Steckdose/LED SL 20x55 rw	reinweiß	1	T100	93,60 €/St	SL200559259010
Geräteträger Steckdose/LED SL 20x55 gs	graphitschwarz	1	T100	93,60 €/St	SL200559259011
Geräteträger Steckdose/LED SL 20x55 D Al	aluminium	1	T100	99,70 €/St	SL20055925D1



SL200559269010

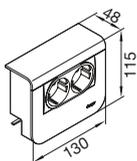

Geräteträger mit Steckdose SCHUKO® und Bewegungsmelder

Steckdose SCHUKO®

- 230V, 16 A
- QuickConnect Anschluss
- erhöhter Berührungsschutz

Bewegungsmelder

- Erfassungswinkel: 90° bis 180° manuell ohne Zubehör einstellbar
- Helligkeitswert-Einstellung: per Tastendruck oder Potentiometer

Hinweis

Zum Oberteil passende Geräteträgerschürze **SL20055AXXXX** muss separat bestellt werden.

Bezeichnung	Farbe	VPE	PrGr	Preis	Best.Nr.
Geräteträger Steckdose/PIR SL 20x55 rw	reinweiß	1	T100	135,00 €/St	SL200559269010
Geräteträger Steckdose/PIR SL 20x55 gs	graphitschwarz	1	T100	135,00 €/St	SL200559269011
Geräteträger Steckdose/PIR SL 20x55 D Al	aluminium	1	T100	141,10 €/St	SL20055926D1

Geräteträger leer für Tragsteggeräte

- inkl. Blindblende, 2 x RJ45-Zentralscheibe und BK/SAT-Zentralscheibe

Hinweis

Zum Oberteil passende Geräteträgerschürze **SL20055AXXXX** muss separat bestellt werden.

Bezeichnung	Farbe	VPE	PrGr	Preis	Best.Nr.
Geräteträger leer/Tragsteg SL 20x55 rw	reinweiß	1	T100	20,50 €/St	SL200559159010
Geräteträger leer/Tragsteg SL 20x55 gs	graphitschwarz	1	T100	20,50 €/St	SL200559159011
Geräteträger leer/Tragsteg SL 20x55 D Al	aluminium	1	T100	26,60 €/St	SL20055915D1



SL200559159010

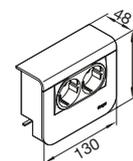

Geräteträger universal design für UP-Geräte mit Abdeckrahmen

- z.B. für Berker Schalterprogramm

Hinweis

Zum Oberteil passende Geräteträgerschürze für **Geräteträger universal design SL20055ACXXX** muss separat bestellt werden.

Bezeichnung	Farbe	VPE	PrGr	Preis	Best.Nr.
Geräteträger uni design SL 20x55 rweiß	reinweiß	1	T100	15,60 €/St	SL200559019010
Geräteträger uni design SL 20x55 gschw	graphitschwarz	1	T100	15,60 €/St	SL200559019011
Geräteträger uni design SL 20x55 D Alu	aluminium	1	T100	21,80 €/St	SL20055901D1
Geräteträger uni design SL 20x55 D Buche	buche	1	T100	21,80 €/St	SL20055901D2
Geräteträger uni design SL 20x55 D Ahorn	ahorn	1	T100	21,80 €/St	SL20055901D3
Geräteträger uni design SL 20x55 D Kirsch	Kirschbaum	1	T100	21,80 €/St	SL20055901D4
Geräteträger uni design SL 20x55 D Eiche	eiche	1	T100	21,80 €/St	SL20055901D5
Geräteträger uni design SL 20x55 D Sucup	Sucupira	1	T100	21,80 €/St	SL20055901D6



SL200559019010

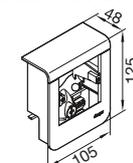

Geräteträgerschürze für Geräteträger universal design

Nur für Geräteträger universal design **SL20055901XXXX**.

Bezeichnung	Farbe	VPE	PrGr	Preis	Best.Nr.
GT-Schürze uni design SL 20x55 rweiß	reinweiß	1	T100	0,82 €/St	SL20055AC9010
GT-Schürze uni design SL 20x55 gschwarz	graphitschwarz	1	T100	0,82 €/St	SL20055AC9011
GT-Schürze uni design SL 20x55 D Alu	aluminium	1	T100	1,05 €/St	SL20055ACD1
GT-Schürze uni design SL 20x55 D Buche	buche	1	T100	1,05 €/St	SL20055ACD2
GT-Schürze uni design SL 20x55 D Ahorn	ahorn	1	T100	1,05 €/St	SL20055ACD3
GT-Schürze uni design SL 20x55 D Kirsche	Kirschbaum	1	T100	1,05 €/St	SL20055ACD4
GT-Schürze uni design SL 20x55 D Eiche	eiche	1	T100	1,05 €/St	SL20055ACD5
GT-Schürze uni design SL 20x55 D Sucupir	Sucupira	1	T100	1,05 €/St	SL20055ACD6



SL20055AC9010



Geräteträger universal für UP-Geräte mit Abdeckrahmen

- z.B. für Berker Schalterprogramm

- keine zusätzliche Geräteträgerschürze notwendig

Bezeichnung	Farbe	VPE	PrGr	Preis	Best.Nr.
Geräteträger universal SL 20x55 rweiß	reinweiß	1	T100	15,60 €/St	SL200559119010
Geräteträger universal SL 20x55 gschw	graphitschwarz	1	T100	15,60 €/St	SL200559119011
Geräteträger universal SL 20x55 D Alu	aluminium	1	T100	21,80 €/St	SL20055911D1



SL200559119010

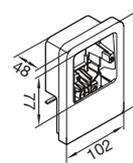

Anschlussfertige Geräteträger Technikteile für tehalit.SL-System SL20055

Material
PC/ABS halogenfrei

Hinweis
Zum Oberteil passende Geräteträgerschürze muss separat bestellt werden.

Bei den Geräteträger Technikteilen in der Farbe aluminium werden die Einbaugeräte in aluminium geliefert.

Achtung
Werden anschlussfertige Geräteträger mit anschlussfertigen Geräteträger Technikteilen in der Farbe aluminium kombiniert, ist auf die unterschiedliche Farbe der Einbaugeräte zu achten.



SL200559409010

Geräteträger Technikteil - SCHUKO®, 2-fach

- Schutzkontaktsteckdosen mit erhöhtem Berührungsschutz

Hinweis
Zum Oberteil passende Geräteträgerschürze **SL20055AXXXX** muss separat bestellt werden.

Bezeichnung	Farbe	VPE	PrGr	Preis	Best.Nr.
Gerätetr-Techteil 2 STD SL 20x55 rweiß	reinweiß	1	T100	22,70 €/St	SL200559409010
Gerätetr-Techteil 2 STD SL 20x55 gschw	graphitschwarz	1	T100	22,70 €/St	SL200559409011
Gerätetr-Techteil 2 STD SL 20x55 D Alu	aluminium	1	T100	23,90 €/St	SL20055940D1



SL200559479010

Geräteträger Technikteil - Datenanschluss Cat.6_A, 2-fach

- 2-fach RJ45, Cat.6_A
- UAE WE (8/8)

Hinweis
Zum Oberteil passende Geräteträgerschürze **SL20055AXXXX** muss separat bestellt werden.

Bezeichnung	Farbe	VPE	PrGr	Preis	Best.Nr.
Gerätetr-Techteil 2xCat.6A SL 20x55 rw	reinweiß	1	T100	34,20 €/St	SL200559479010
Gerätetr-Techteil 2xCat.6A SL 20x55 gs	graphitschwarz	1	T100	34,20 €/St	SL200559479011
Gerätetr-Techteil 2xCat.6A SL 20x55 D Al	aluminium	1	T100	35,50 €/St	SL20055947D1



SL200559459010

Geräteträger Technikteil - Fernmeldeanschluss

- TAE 3 x 6 NFN
- Ein Fernsprechanschluss, zwei Nebenstellenanschlüsse

Hinweis
Zum Oberteil passende Geräteträgerschürze **SL20055AXXXX** muss separat bestellt werden.

Bezeichnung	Farbe	VPE	PrGr	Preis	Best.Nr.
Gerätetr-Techteil TAE NFN SL 20x55 rweiß	reinweiß	1	T100	25,40 €/St	SL200559459010
Gerätetr-Techteil TAE NFN SL 20x55 gschw	graphitschwarz	1	T100	25,40 €/St	SL200559459011
Gerätetr-Techteil TAE NFN SL 20x55 D Alu	aluminium	1	T100	26,60 €/St	SL20055945D1

Geräteträger Technikteil - Antennenanschluss Durchgangsdose

- Durchgangsdose
- Frequenzbereich: 5 - 2200 MHz
- Frequenzbereich TV (Vorwärtsweg | Rückkanal): 109 - 862 MHz | 5 - 65 MHz
- Durchgangsdämpfung: <= 3 dB | <= 2 dB
- Anschlussdämpfung TV: 10 dB +- 1,5 dB
- Frequenzbereich Radio: 87,5 - 108 MHz
- Anschlussdämpfung Radio: 10 dB +- 1,5 dB
- Frequenzbereich SAT: 950 - 2200 MHz
- Anschlussdämpfung SAT: 10 dB +- 1,5 dB

Hinweis

Zum Oberteil passende Geräteträgerschürze **SL20055AXXXX** muss separat bestellt werden.

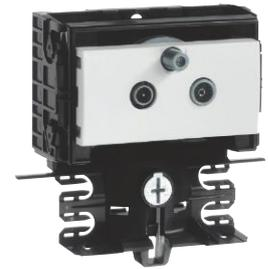

SL200559489010

Bezeichnung	Farbe	VPE	PrGr	Preis	Best.Nr.
Gerätetr-Techteil BK Durch SL 20x55 rweiß	reinweiß	1	T100	62,60 €/St	SL200559489010
Gerätetr-Techteil BK Durch SL 20x55 gschw	graphitschwarz	1	T100	62,60 €/St	SL200559489011
Gerätetr-Techteil BK Durch SL 20x55 D Alu	aluminium	1	T100	63,60 €/St	SL20055948D1

Geräteträger Technikteil - Antennenanschluss Enddose

- Enddose
- Frequenzbereich: 5 - 2200 MHz
- Frequenzbereich TV (Vorwärtsweg | Rückkanal): 109 - 862 MHz | 5 - 65 MHz
- Anschlussdämpfung TV: 7 dB +- 1,5 dB
- Frequenzbereich Radio: 87,5 - 108 MHz
- Anschlussdämpfung Radio: 9 dB +- 2,0 dB
- Frequenzbereich SAT: 950 - 2200 MHz
- Anschlussdämpfung SAT: 7 dB +- 1,5 dB

Hinweis

Zum Oberteil passende Geräteträgerschürze **SL20055AXXXX** muss separat bestellt werden.



SL200559499010

Bezeichnung	Farbe	VPE	PrGr	Preis	Best.Nr.
Gerätetr-Techteil SAT Endd SL 20x55 rweiß	reinweiß	1	T100	56,30 €/St	SL200559499010
Gerätetr-Techteil SAT Endd SL 20x55 gschw	graphitschwarz	1	T100	56,30 €/St	SL200559499011
Gerätetr-Techteil SAT Endd SL 20x55 D Alu	aluminium	1	T100	57,60 €/St	SL20055949D1

Geräteträger Technikteil - CATV / SAT Antennenanschluss Stichleitungsdose

- Stichleitungsdose
- Frequenzbereich: 5 - 2200 MHz
- Frequenzbereich TV (Vorwärtsweg | Rückkanal): 109 - 862 MHz | 5 - 65 MHz
- Anschlussdämpfung TV: <= 1,3 dB
- Frequenzbereich Radio: 87,5 - 108 MHz
- Anschlussdämpfung Radio: <= 4,5 dB
- Frequenzbereich SAT: 950 - 2200 MHz
- Anschlussdämpfung SAT: <= 1,0 dB

Hinweis

Zum Oberteil passende Geräteträgerschürze **SL20055AXXXX** muss separat bestellt werden.



SL200559509010

Bezeichnung	Farbe	VPE	PrGr	Preis	Best.Nr.
GT-Tech.teil SAT Stichl.dose SL 20x55 rw	reinweiß	1	T100	53,50 €/St	★ SL200559509010
GT-Tech.teil SAT Stichl.dose SL 20x55 gs	graphitschwarz	1	T100	53,50 €/St	★ SL200559509011
GT-Tech.teil SAT Stichl.dose SL 20x55 al	aluminium	1	T100	57,80 €/St	★ SL20055950D1



SL200559889010

Geräteträger Technikteil - CATV / DATA Multimedia Anschluss Durchgangsdose

- Durchgangsdose
- Frequenzbereich: 5 - 1006 MHz
- Durchgangsdämpfung: <= 2,5 dB
- Frequenzbereich TV: 109 - 1006 MHz
- Anschlussdämpfung TV: 14 dB +- 1 dB
- Frequenzbereich Radio: 87,5 - 108 MHz
- Anschlussdämpfung Radio: 16 dB +- 1,5 dB
- Frequenzbereich DATA: 5 - 1006 MHz
- Anschlussdämpfung DATA: 14 dB +- 1 dB

Hinweis

Zum Oberteil passende Geräteträgerschürze **SL20055AXXXX** muss separat bestellt werden.

Bezeichnung	Farbe	VPE	PrGr	Preis	Best.Nr.
GT-Tech.teil DATA Durchg.dose SL20x55 rw	reinweiß	1	T100	65,40 €/St	★ SL200559889010
GT-Tech.teil DATA Durchg.dose SL20x55 gs	graphitschwarz	1	T100	65,40 €/St	★ SL200559889011
GT-Tech.teil DATA Durchg.dose SL20x55 al	aluminium	1	T100	70,70 €/St	★ SL20055988D1



SL200559899010

Geräteträger Technikteil - CATV / DATA Multimedia Anschluss Enddose

- Enddose
- Frequenzbereich: 5 - 1006 MHz
- Frequenzbereich TV: 109 - 1006 MHz
- Anschlussdämpfung TV: 10 dB +- 1 dB
- Frequenzbereich Radio: 87,5 - 108 MHz
- Anschlussdämpfung Radio: 12 dB +- 1,5 dB
- Frequenzbereich DATA: 5 - 1006 MHz
- Anschlussdämpfung DATA: 10 dB +- 1 dB

Hinweis

Zum Oberteil passende Geräteträgerschürze **SL20055AXXXX** muss separat bestellt werden.

Bezeichnung	Farbe	VPE	PrGr	Preis	Best.Nr.
GT-Tech.teil DATA Enddose SL 20x55 rw	reinweiß	1	T100	58,90 €/St	★ SL200559899010
GT-Tech.teil DATA Enddose SL 20x55 gs	graphitschwarz	1	T100	58,90 €/St	★ SL200559899011
GT-Tech.teil DATA Enddose SL 20x55 al	aluminium	1	T100	63,60 €/St	★ SL20055989D1



SL200559909010

Geräteträger Technikteil - CATV / DATA Multimedia Anschluss Stichleitungsdose

- Stichleitungsdose
- Frequenzbereich: 5 - 1006 MHz
- Frequenzbereich TV: 109 - 1006 MHz
- Anschlussdämpfung TV: 6 dB +- 1 dB
- Frequenzbereich Radio: 87,5 - 108 MHz
- Anschlussdämpfung Radio: 8 dB +- 1,5 dB
- Frequenzbereich DATA: 5 - 1006 MHz
- Anschlussdämpfung DATA: 6 dB +- 1 dB

Hinweis

Zum Oberteil passende Geräteträgerschürze **SL20055AXXXX** muss separat bestellt werden.

Bezeichnung	Farbe	VPE	PrGr	Preis	Best.Nr.
GT-Tech.teil DATA Stichl.dose SL20x55 rw	reinweiß	1	T100	55,90 €/St	★ SL200559909010
GT-Tech.teil DATA Stichl.dose SL20x55 gs	graphitschwarz	1	T100	55,90 €/St	★ SL200559909011
GT-Tech.teil DATA Stichl.dose SL20x55 al	aluminium	1	T100	60,40 €/St	★ SL20055990D1

Geräteträger Oberteil

Material
PC/ABS halogenfrei

Hinweis
Zum Oberteil passende Geräteträgerschürze **SL20055AXXXX** muss separat bestellt werden.

Bezeichnung	Farbe	VPE	PrGr	Preis	Best.Nr.
Geräteträger-Oberteil SL 20x55 reinweiß	reinweiß	1	T100	8,10 €/St	SL200559329010
Geräteträger-Oberteil SL 20x55 gschwarz	graphitschwarz	1	T100	8,10 €/St	SL200559329011
Geräteträger-Oberteil SL 20x55 D Al	aluminium	1	T100	14,40 €/St	SL20055932D1
Geräteträger-Oberteil SL 20x55 D Buche	buche	1	T100	14,40 €/St	SL20055932D2
Geräteträger-Oberteil SL 20x55 D Ahorn	ahorn	1	T100	14,40 €/St	SL20055932D3
Geräteträger-Oberteil SL 20x55 D Kirsche	kirschbaum	1	T100	14,40 €/St	SL20055932D4
Geräteträger-Oberteil SL 20x55 D Eiche	eiche	1	T100	14,40 €/St	SL20055932D5
Geräteträger-Oberteil SL 20x55 D Sucupir	sucupira	1	T100	14,40 €/St	SL20055932D6



SL200559329010

Lieferfarben

RAL 9010, reinweiß
 RAL 9011, graphitschwarz
 D1, Dekor aluminium
 D2, Dekor buche
 D3, Dekor ahorn
 D4, Dekor kirsche
 D5, Dekor eiche
 D6, Dekor sucupira

Material

Unterteil und Oberteil: PVC
 Formteile: PC/ABS halogenfrei

Lieferlänge

2000 mm

Lieferform

Unter- und Oberteil separat

Lieferfarbe Unterteil

schwarz



Max. Leitungsbelegung Ø 11 mm	Unterteil	Oberteil
	PVC	PVC

SL200801 und SL200802

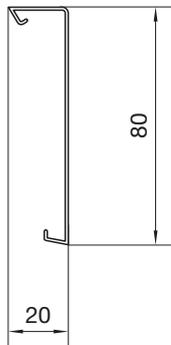

7	SL200801 schwarz VPE 36 m PrGr T100 5,00 €/m	SL2008029010 reinweiß VPE 36 m PrGr T100 4,90 €/m
7		SL2008029011 graphitschwarz VPE 36 m PrGr T100 4,90 €/m
7		SL200802D1 aluminium VPE 18 m PrGr T100 8,70 €/m
7		SL200802D2 buche VPE 18 m PrGr T100 8,70 €/m
7		SL200802D3 ahorn VPE 18 m PrGr T100 8,70 €/m
7		SL200802D4 kirschbaum VPE 18 m PrGr T100 8,70 €/m
7		SL200802D5 eiche VPE 18 m PrGr T100 8,70 €/m
7		SL200802D6 sucupira VPE 18 m PrGr T100 8,70 €/m

Hinweis

- Unterteil und Oberteil müssen separat bestellt werden.
- Geräteträgerschürze muss separat bestellt werden.

- Die unten dargestellten Formteile sind ebenso mit dem LED-Sockelleistenkanal kompatibel (siehe Seite 347).

▶ Seite 356

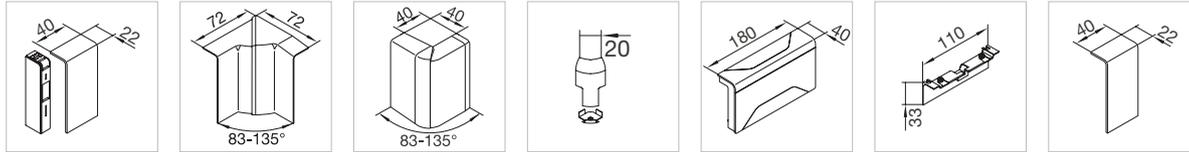

Endstück PC - ABS	Inneneck verstellbar ABS	Außeneck verstellbar ABS	Anschlussstück an Eckkanal ABS	3D-Abzweiger PC - ABS	Geräteträgerschürze ABS	Schnittkaskierung PC - ABS
-----------------------------	------------------------------------	------------------------------------	------------------------------------------	---------------------------------	-----------------------------------	--------------------------------------

SL2008069010 reinweiß VPE 1 St PrGr T100 3,15 €/St	SL2008049010 reinweiß VPE 1 St PrGr T100 3,15 €/St	SL2008039010 reinweiß VPE 1 St PrGr T100 3,25 €/St	SL20080819010 reinweiß VPE 1 St PrGr T100 6,00 €/St	SL2008089010 reinweiß VPE 1 St PrGr T100 12,80 €/St	SL20080A9010 reinweiß VPE 1 St PrGr T100 0,95 €/St	SL2008079010 reinweiß VPE 1 St PrGr T100 1,96 €/St
-----------------------------------------------------------------------	-----------------------------------------------------------------------	-----------------------------------------------------------------------	------------------------------------------------------------------------	------------------------------------------------------------------------	-----------------------------------------------------------------------	-----------------------------------------------------------------------

SL2008069011 graphitschwarz VPE 1 St PrGr T100 3,15 €/St	SL2008049011 graphitschwarz VPE 1 St PrGr T100 3,15 €/St	SL2008039011 graphitschwarz VPE 1 St PrGr T100 3,25 €/St	SL20080819011 graphitschwarz VPE 1 St PrGr T100 6,00 €/St	SL2008089011 graphitschwarz VPE 1 St PrGr T100 12,80 €/St	SL20080A9011 graphitschwarz VPE 1 St PrGr T100 0,95 €/St	SL2008079011 graphitschwarz VPE 1 St PrGr T100 1,96 €/St
-----------------------------------------------------------------------------	-----------------------------------------------------------------------------	-----------------------------------------------------------------------------	------------------------------------------------------------------------------	------------------------------------------------------------------------------	-----------------------------------------------------------------------------	-----------------------------------------------------------------------------

SL200806D1 aluminium VPE 1 St PrGr T100 6,10 €/St	SL200804D1 aluminium VPE 1 St PrGr T100 6,10 €/St	SL200803D1 aluminium VPE 1 St PrGr T100 6,20 €/St	SL2008081D1 aluminium VPE 1 St PrGr T100 11,70 €/St	SL200808D1 aluminium VPE 1 St PrGr T100 20,60 €/St	SL20080AD1 aluminium VPE 1 St PrGr T100 1,19 €/St	SL200807D1 aluminium VPE 1 St PrGr T100 4,00 €/St
----------------------------------------------------------------------	----------------------------------------------------------------------	----------------------------------------------------------------------	------------------------------------------------------------------------	-----------------------------------------------------------------------	----------------------------------------------------------------------	----------------------------------------------------------------------

SL200806D2 buche VPE 1 St PrGr T100 6,10 €/St	SL200804D2 buche VPE 1 St PrGr T100 6,10 €/St	SL200803D2 buche VPE 1 St PrGr T100 6,20 €/St		SL20080AD2 buche VPE 1 St PrGr T100 1,19 €/St	SL200807D2 buche VPE 1 St PrGr T100 4,00 €/St
------------------------------------------------------------------	------------------------------------------------------------------	------------------------------------------------------------------	--	------------------------------------------------------------------	------------------------------------------------------------------

SL200806D3 ahorn VPE 1 St PrGr T100 6,10 €/St	SL200804D3 ahorn VPE 1 St PrGr T100 6,10 €/St	SL200803D3 ahorn VPE 1 St PrGr T100 6,20 €/St		SL20080AD3 ahorn VPE 1 St PrGr T100 1,19 €/St	SL200807D3 ahorn VPE 1 St PrGr T100 4,00 €/St
------------------------------------------------------------------	------------------------------------------------------------------	------------------------------------------------------------------	--	------------------------------------------------------------------	------------------------------------------------------------------

SL200806D4 kirschbaum VPE 1 St PrGr T100 6,10 €/St	SL200804D4 kirschbaum VPE 1 St PrGr T100 6,10 €/St	SL200803D4 kirschbaum VPE 1 St PrGr T100 6,20 €/St		SL20080AD4 kirschbaum VPE 1 St PrGr T100 1,19 €/St	SL200807D4 kirschbaum VPE 1 St PrGr T100 4,00 €/St
-----------------------------------------------------------------------	-----------------------------------------------------------------------	-----------------------------------------------------------------------	--	-----------------------------------------------------------------------	-----------------------------------------------------------------------

SL200806D5 eiche VPE 1 St PrGr T100 6,10 €/St	SL200804D5 eiche VPE 1 St PrGr T100 6,10 €/St	SL200803D5 eiche VPE 1 St PrGr T100 6,20 €/St		SL20080AD5 eiche VPE 1 St PrGr T100 1,19 €/St	SL200807D5 eiche VPE 1 St PrGr T100 4,00 €/St
------------------------------------------------------------------	------------------------------------------------------------------	------------------------------------------------------------------	--	------------------------------------------------------------------	------------------------------------------------------------------

SL200806D6 sucupira VPE 1 St PrGr T100 6,10 €/St	SL200804D6 sucupira VPE 1 St PrGr T100 6,10 €/St	SL200803D6 sucupira VPE 1 St PrGr T100 6,20 €/St		SL20080AD6 sucupira VPE 1 St PrGr T100 1,19 €/St	SL200807D6 sucupira VPE 1 St PrGr T100 4,00 €/St
---------------------------------------------------------------------	---------------------------------------------------------------------	---------------------------------------------------------------------	--	---------------------------------------------------------------------	---------------------------------------------------------------------

tehalit.SL Sockelleistenkanal mit Höhe 80 mm mit zwei Weichlippen - Formteile

Lieferfarben

RAL 9010, reinweiß
RAL 9011, graphitschwarz

Lieferlänge

2000 mm

Lieferfarbe Unterteil

schwarz

Lieferform

Unter- und Oberteil separat

Material

Unterteil und Oberteil: PVC
Formteile: PC/ABS halogenfrei



**Max.
Leitungsbelegung**
Ø 11 mm

Unterteil

PVC

Oberteil

PVC

SL200801 und SL2008021

7

SL200801
schwarz
VPE 36 m
PrGr T100
5,00 €/m

SL20080219010
reinweiß
VPE 24 m
PrGr T100
6,40 €/m

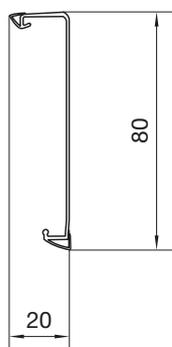

7

SL20080219011
graphitschwarz
VPE 24 m
PrGr T100
6,40 €/m

Hinweis

- Unterteil und Oberteil müssen separat bestellt werden.
- Gerätträgerschürze muss separat bestellt werden.

▶ Seite 356

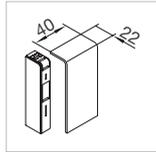

Endstück

PC - ABS

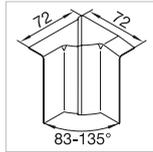

**Inneneck
verstellbar**

ABS

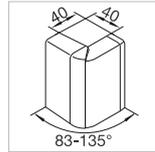

**Außeneck
verstellbar**

ABS

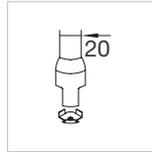

**Anschlussstück
an Eckkanal**

ABS

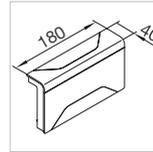

3D-Abzweiger

PC - ABS

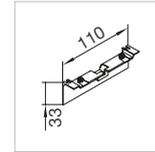

**Gerätträger-
schürze**

ABS

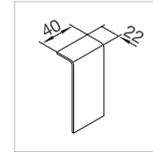

**Schnitt-
kaskierung**

PC - ABS

SL2008069010
reinweiß
VPE 1 St
PrGr T100
3,15 €/St

SL2008049010
reinweiß
VPE 1 St
PrGr T100
3,15 €/St

SL2008039010
reinweiß
VPE 1 St
PrGr T100
3,25 €/St

SL20080819010
reinweiß
VPE 1 St
PrGr T100
6,00 €/St

SL2008089010
reinweiß
VPE 1 St
PrGr T100
12,80 €/St

SL20080A9010
reinweiß
VPE 1 St
PrGr T100
0,95 €/St

SL2008079010
reinweiß
VPE 1 St
PrGr T100
1,96 €/St

SL2008069011
graphitschwarz
VPE 1 St
PrGr T100
3,15 €/St

SL2008049011
graphitschwarz
VPE 1 St
PrGr T100
3,15 €/St

SL2008039011
graphitschwarz
VPE 1 St
PrGr T100
3,25 €/St

SL20080819011
graphitschwarz
VPE 1 St
PrGr T100
6,00 €/St

SL2008089011
graphitschwarz
VPE 1 St
PrGr T100
12,80 €/St

SL20080A9011
graphitschwarz
VPE 1 St
PrGr T100
0,95 €/St

SL2008079011
graphitschwarz
VPE 1 St
PrGr T100
1,96 €/St

tehalit.SL Sockelleistenkanal mit Höhe 80 mm mit Teppichleiste - Formteile

Lieferfarben

RAL 9010, reinweiß

Lieferlänge

2000 mm

Lieferfarbe Unterteil

schwarz

Lieferform

Unter- und Oberteil separat

Material

Unterteil und Oberteil: PVC
Formteile: PC/ABS halogenfrei



**Max.
Leitungsbelegung
Ø 11 mm**

Unterteil

PVC

Oberteil

PVC

SL200801 und SL2008022

7

SL200801

schwarz
VPE 36 m
PrGr T100
5,00 €/m

SL20080229010

reinweiß
VPE 24 m
PrGr T100
6,00 €/m

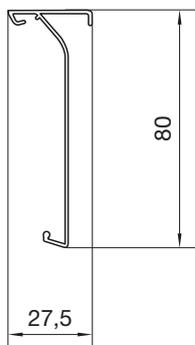

Hinweis

- Unterteil und Oberteil müssen separat bestellt werden.
- Gerätträgerschürze muss separat bestellt werden.

▶ Seite 356

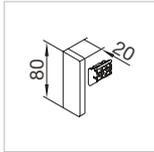

Endstück

PC - ABS

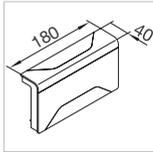

3D-Abweiger

PC - ABS

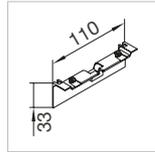

**Geräteträger-
schürze**

ABS

SL20080619010

reinweiß
VPE 1 St
PrGr T100
3,35 €/St

SL2008089010

reinweiß
VPE 1 St
PrGr T100
12,80 €/St

SL20080A9010

reinweiß
VPE 1 St
PrGr T100
0,95 €/St

tehalit.SLH

Kanalprofil mit Höhe 80 mm - Formteile, halogenfrei

Lieferfarbe
RAL 9010, reinweiß

Material
PC/ABS halogenfrei

Lieferfarbe Unterteil
schwarz

Lieferlänge
2000 mm

Lieferform
Unter- und Oberteil separat



Max. Leitungsbelegung
Ø 11 mm

Unterteil
PC - ABS

Oberteil
PC - ABS

SLH200801 und SLH200802

7

SLH200801
lichtgrau
VPE 36 m
PrGr T100
10,70 €/m

SLH2008029010
reinweiß
VPE 36 m
PrGr T100
9,70 €/m

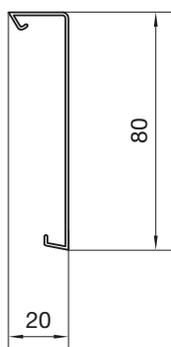

Hinweis:

- Unterteil und Oberteil müssen separat bestellt werden
- Gerätetragschürze muss separat bestellt werden

▶ Seite 356



Endstück
PC - ABS

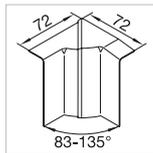

Inneneck verstellbar
ABS

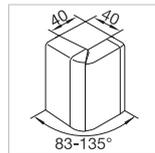

Außeneck verstellbar
ABS

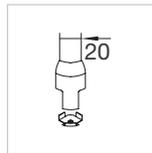

Anschlussstück an Eckkanal
ABS

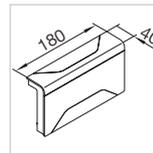

3D-Abzweiger
PC - ABS

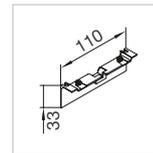

Geräteträgerschürze
ABS

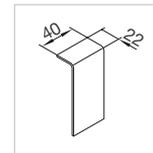

Schnittkaskierung
PC - ABS

SL2008069010
reinweiß
VPE 1 St
PrGr T100
3,15 €/St

SL2008049010
reinweiß
VPE 1 St
PrGr T100
3,15 €/St

SL2008039010
reinweiß
VPE 1 St
PrGr T100
3,25 €/St

SL20080819010
reinweiß
VPE 1 St
PrGr T100
6,00 €/St

SL2008089010
reinweiß
VPE 1 St
PrGr T100
12,80 €/St

SL20080A9010
reinweiß
VPE 1 St
PrGr T100
0,95 €/St

SL2008079010
reinweiß
VPE 1 St
PrGr T100
1,96 €/St

Anschlussfertige Geräteträger für tehalit.SL-System SL20080

Material
PC/ABS halogenfrei

Hinweis
Zum Oberteil passende Geräteträgerschürze muss separat bestellt werden.

Bei den Geräteträgern in der Farbe aluminium werden die Einbaugeräte in graphitschwarz geliefert.

Achtung
Werden anschlussfertige Geräteträger mit anschlussfertigen Geräteträger Technikteilen in der Farbe aluminium kombiniert, ist auf die unterschiedliche Farbe der Einbaugeräte zu achten.



SL200809009010

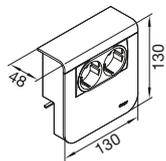

Steckdose SCHUKO®, 2-fach

- Schutzkontaktsteckdosen mit erhöhtem Berührungsschutz

Hinweis
Zum Oberteil passende Geräteträgerschürze **SL20080AXXXX** muss separat bestellt werden.

Bezeichnung	Farbe	VPE	PrGr	Preis	Best.Nr.
Geräteträger 2 STD SL 20x80 reinweiß	reinweiß	1	T100	32,30 €/St	SL200809009010
Geräteträger 2 STD SL 20x80 gschwarz	graphitschwarz	1	T100	32,30 €/St	SL200809009011
Geräteträger 2 STD SL 20x80 Dekor Alu	aluminium	1	T100	38,20 €/St	SL20080900D1



SL200809079010

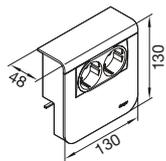

Datenanschluss Cat.6_A, 2-fach

- 2-fach RJ45, Cat.6_A
- UAE WE (8/8)

Hinweis
Zum Oberteil passende Geräteträgerschürze **SL20080AXXXX** muss separat bestellt werden.

Bezeichnung	Farbe	VPE	PrGr	Preis	Best.Nr.
Geräteträger 2xCat.6A SL 20x80 reinweiß	reinweiß	1	T100	43,80 €/St	SL200809079010
Geräteträger 2xCat.6A SL 20x80 gschwarz	graphitschwarz	1	T100	43,80 €/St	SL200809079011
Geräteträger 2xCat.6A SL 20x80 Dekor Alu	aluminium	1	T100	50,00 €/St	SL20080907D1



SL200809109010

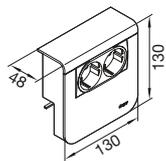

Lautsprecheranschluss 2-fach

- 4 Lautsprecherklemmverbindungen für 2 Lautsprecheranschlüsse bis 6 mm²

Hinweis
Zum Oberteil passende Geräteträgerschürze **SL20080AXXXX** muss separat bestellt werden.

Bezeichnung	Farbe	VPE	PrGr	Preis	Best.Nr.
Geräteträger Lautsp 2-fach SL 20x80 rw	reinweiß	1	T100	40,70 €/St	SL200809109010
Geräteträger Lautsp 2-fach SL 20x80 gs	graphitschwarz	1	T100	40,70 €/St	SL200809109011
Geräteträger Lautsp 2-fach SL 20x80 D Al	aluminium	1	T100	46,80 €/St	SL20080910D1

Sockelleisten-
systeme

Lautsprecheranschluss 4-fach

- 8 Lautsprecherklemmverbindungen für 4 Lautsprecheranschlüsse bis 6 mm²

Hinweis

Zum Oberteil passende Geräteträgerschürze **SL20080AXXXX** muss separat bestellt werden.

Bezeichnung	Farbe	VPE	PrGr	Preis	Best.Nr.
Geräteträger Lautsp 4-fach SL 20x80 rw	reinweiß	1	T100	52,90 €/St	SL200809249010
Geräteträger Lautsp 4-fach SL 20x80 gs	graphitschwarz	1	T100	52,90 €/St	SL200809249011
Geräteträger Lautsp 4-fach SL 20x80 D Al	aluminium	1	T100	59,00 €/St	SL20080924D1



SL200809249010

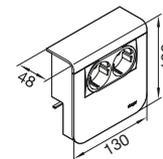

Geräteträger mit Steckdose SCHUKO® und Überspannungsschutzmodul

Steckdose SCHUKO®

- 230 V, 16 A
- QuickConnect Anschluss
- erhöhter Berührungsschutz

Überspannungsschutzmodul

- max. erforderliche Vorsicherung: 16 A gL/C
- Überspannungskategorie III

Hinweis

Zum Oberteil passende Geräteträgerschürze **SL20080AXXXX** muss separat bestellt werden.

Bezeichnung	Farbe	VPE	PrGr	Preis	Best.Nr.
Geräteträger Steckdose/ÜSM SL 20x80 rw	reinweiß	1	T100	124,70 €/St	SL200809029010
Geräteträger Steckdose/ÜSM SL 20x80 gs	graphitschwarz	1	T100	124,70 €/St	SL200809029011
Geräteträger Steckdose/ÜSM SL 20x80 D Al	aluminium	1	T100	130,80 €/St	SL20080902D1



SL200809029010

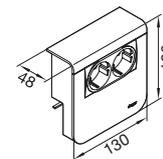

Geräteträger mit Steckdose SCHUKO® und Datenanschluss

Steckdose SCHUKO®

- 230 V, 16 A
- QuickConnect Anschluss
- erhöhter Berührungsschutz

Datenanschluss

- 2-fach RJ45 Cat.6_A

Hinweis

Zum Oberteil passende Geräteträgerschürze **SL20080AXXXX** muss separat bestellt werden.

Bezeichnung	Farbe	VPE	PrGr	Preis	Best.Nr.
Geräteträger STD/2xCat.6A SL 20x80 rw	reinweiß	1	T100	86,40 €/St	SL200809209010
Geräteträger STD/2xCat.6A SL 20x80 gs	graphitschwarz	1	T100	86,40 €/St	SL200809209011
Geräteträger STD/2xCat.6A SL 20x80 Alu	aluminium	1	T100	92,50 €/St	SL20080920D1



SL200809209010

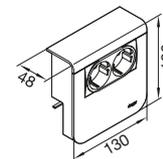



SL200809239010

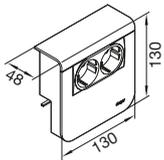

Geräteträger mit Steckdose SCHUKO® und Lautsprecheranschluss

Steckdose SCHUKO®

- 230 V, 16 A
- QuickConnect Anschluss
- erhöhter Berührungsschutz

Lautsprecheranschluss

- 4 Lautsprecherklemmverbindungen für 2 Lautsprecheranschlüsse bis 6 mm²

Hinweis

Zum Oberteil passende Geräteträgerschürze **SL20080AXXXX** muss separat bestellt werden.

Bezeichnung	Farbe	VPE	PrGr	Preis	Best.Nr.
Geräteträger STD/2xLautsp SL 20x80 rweiß	reinweiß	1	T100	57,80 €/St	SL200809239010
Geräteträger STD/2xLautsp SL 20x80 gschw	graphitschwarz	1	T100	57,80 €/St	SL200809239011
Geräteträger STD/2xLautsp SL 20x80 D Alu	aluminium	1	T100	63,80 €/St	SL20080923D1



SL200809259010

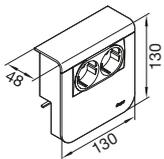

Geräteträger mit Steckdose SCHUKO® und LED

Steckdose SCHUKO®

- 230 V, 16 A
- QuickConnect Anschluss
- erhöhter Berührungsschutz

LED

- 2 Helligkeitsstufen
- Anschluss 1: 1 Watt
- Anschluss 2: 0,2 Watt

Hinweis

Zum Oberteil passende Geräteträgerschürze **SL20080AXXXX** muss separat bestellt werden.

Bezeichnung	Farbe	VPE	PrGr	Preis	Best.Nr.
Geräteträger Steckdose/LED SL 20x80 rw	reinweiß	1	T100	96,50 €/St	SL200809259010
Geräteträger Steckdose/LED SL 20x80 gs	graphitschwarz	1	T100	96,50 €/St	SL200809259011
Geräteträger Steckdose/LED SL 20x80 D Al	aluminium	1	T100	102,70 €/St	SL20080925D1



SL200809269010

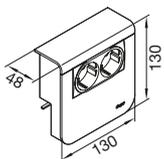

Geräteträger mit Steckdose SCHUKO® und Bewegungsmelder

Steckdose SCHUKO®

- 230 V, 16 A
- QuickConnect Anschluss
- erhöhter Berührungsschutz

Bewegungsmelder

- Erfassungswinkel: 90° bis 180°, manuell ohne Zubehör einstellbar
- Helligkeitswert-Einstellung: per Tastendruck oder Potentiometer

Hinweis

Zum Oberteil passende Geräteträgerschürze **SL20080AXXXX** muss separat bestellt werden.

Bezeichnung	Farbe	VPE	PrGr	Preis	Best.Nr.
Geräteträger Steckdose/PIR SL 20x80 rw	reinweiß	1	T100	139,10 €/St	SL200809269010
Geräteträger Steckdose/PIR SL 20x80 gs	graphitschwarz	1	T100	139,10 €/St	SL200809269011
Geräteträger Steckdose/PIR SL 20x80 D Al	aluminium	1	T100	145,40 €/St	SL20080926D1

Geräteträger leer für Tragsteggeräte

- inkl. Blindblende, 2 x RJ45-Zentralscheibe und BK/SAT-Zentralscheibe

Hinweis

Zum Oberteil passende Geräteträgerschürze **SL20080AXXXX** muss separat bestellt werden.

Bezeichnung	Farbe	VPE	PrGr	Preis	Best.Nr.
Geräteträger leer/Tragsteg SL 20x80 rw	reinweiß	1	T100	21,10 €/St	SL200809159010
Geräteträger leer/Tragsteg SL 20x80 gs	graphitschwarz	1	T100	21,10 €/St	SL200809159011
Geräteträger leer/Tragsteg SL 20x80 D Al	aluminium	1	T100	27,10 €/St	SL20080915D1



SL200809159010

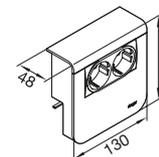

Geräteträger universal design für UP-Geräte mit Abdeckrahmen

- z.B. für Berker Schalterprogramm

Hinweis

Zum Oberteil passende Geräteträgerschürze für **Geräteträger universal design SL20080ACXXX** muss separat bestellt werden.

Bezeichnung	Farbe	VPE	PrGr	Preis	Best.Nr.
Geräteträger uni design SL 20x80 rweiß	reinweiß	1	T100	16,10 €/St	SL200809019010
Geräteträger uni design SL 20x80 gschw	graphitschwarz	1	T100	16,10 €/St	SL200809019011
Geräteträger uni design SL 20x80 D Alu	aluminium	1	T100	22,40 €/St	SL20080901D1
Geräteträger uni design SL 20x80 D Buche	buche	1	T100	22,40 €/St	SL20080901D2
Geräteträger uni design SL 20x80 D Ahorn	ahorn	1	T100	22,40 €/St	SL20080901D3
Geräteträger uni design SL 20x80 D Kirsch	Kirschbaum	1	T100	22,40 €/St	SL20080901D4
Geräteträger uni design SL 20x80 D Eiche	eiche	1	T100	22,40 €/St	SL20080901D5
Geräteträger uni design SL 20x80 D Sucup	Sucupira	1	T100	22,40 €/St	SL20080901D6



SL200809019010

Geräteträgerschürze für Geräteträger universal design

Nur für Geräteträger universal design **SL20080901XXXX**.

Bezeichnung	Farbe	VPE	PrGr	Preis	Best.Nr.
GT-Schürze uni design SL 20x80 rweiß	reinweiß	1	T100	0,95 €/St	SL20080AC9010
GT-Schürze uni design SL 20x80 gschwarz	graphitschwarz	1	T100	0,95 €/St	SL20080AC9011
GT-Schürze uni design SL 20x80 D Alu	aluminium	1	T100	1,19 €/St	SL20080ACD1
GT-Schürze uni design SL 20x80 D Buche	buche	1	T100	1,19 €/St	SL20080ACD2
GT-Schürze uni design SL 20x80 D Ahorn	ahorn	1	T100	1,19 €/St	SL20080ACD3
GT-Schürze uni design SL 20x80 D Kirsche	Kirschbaum	1	T100	1,19 €/St	SL20080ACD4
GT-Schürze uni design SL 20x80 D Eiche	eiche	1	T100	1,19 €/St	SL20080ACD5
GT-Schürze uni design SL 20x80 D Sucupir	Sucupira	1	T100	1,19 €/St	SL20080ACD6



SL20080AC9010



Geräteträger universal für UP-Geräte mit Abdeckrahmen

- z.B. für Berker Schalterprogramm

- keine zusätzliche Geräteträgerschürze notwendig

Bezeichnung	Farbe	VPE	PrGr	Preis	Best.Nr.
Geräteträger universal SL 20x80 reinweiß	reinweiß	1	T100	16,10 €/St	SL200809119010
Geräteträger universal SL 20x80 gschwarz	graphitschwarz	1	T100	16,10 €/St	SL200809119011
Geräteträger universal SL 20x80 D Alu	aluminium	1	T100	22,40 €/St	SL20080911D1



SL200809119010

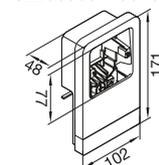

Anschlussfertige Geräteträger Technikteile für tehalit.SL-System SL20080

Material
PC/ABS halogenfrei

Hinweis
Zum Oberteil passende Geräteträgerschürze muss separat bestellt werden.

Bei den Geräteträger Technikteilen in der Farbe aluminium werden die Einbaugeräte in aluminium geliefert.

Achtung
Werden anschlussfertige Geräteträger mit anschlussfertigen Geräteträger Technikteilen in der Farbe aluminium kombiniert, ist auf die unterschiedliche Farbe der Einbaugeräte zu achten.



SL200809409010

Geräteträger Technikteil - SCHUKO®, 2-fach

- Schutzkontaktsteckdosen mit erhöhtem Berührungsschutz

Hinweis
Zum Oberteil passende Geräteträgerschürze **SL20080AXXXX** muss separat bestellt werden.

Bezeichnung	Farbe	VPE	PrGr	Preis	Best.Nr.
Gerätetr-Techteil 2 STD SL 20x80 rweiß	reinweiß	1	T100	23,50 €/St	SL200809409010
Gerätetr-Techteil 2 STD SL 20x80 gschw	graphitschwarz	1	T100	23,50 €/St	SL200809409011
Gerätetr-Techteil 2 STD SL 20x80 D Alu	aluminium	1	T100	24,60 €/St	SL20080940D1



SL200809479010

Geräteträger Technikteil - Datenanschluss Cat.6_A, 2-fach

- 2-fach RJ45, Cat.6_A
- UAE WE (8/8)

Hinweis
Zum Oberteil passende Geräteträgerschürze **SL20080AXXXX** muss separat bestellt werden.

Bezeichnung	Farbe	VPE	PrGr	Preis	Best.Nr.
Gerätetr-Techteil 2xCat.6A SL 20x80 rw	reinweiß	1	T100	35,20 €/St	SL200809479010
Gerätetr-Techteil 2xCat.6A SL 20x80 gs	graphitschwarz	1	T100	35,20 €/St	SL200809479011
Gerätetr-Techteil 2xCat.6A SL 20x80 D Al	aluminium	1	T100	36,20 €/St	SL20080947D1



SL200809459010

Geräteträger Technikteil - Fernmeldeanschluss

- TAE 3 x 6 NFN
- Ein Fernsprechanschluss, zwei Nebenstellenanschlüsse

Hinweis
Zum Oberteil passende Geräteträgerschürze **SL20080AXXXX** muss separat bestellt werden.

Bezeichnung	Farbe	VPE	PrGr	Preis	Best.Nr.
Gerätetr-Techteil TAE NFN SL 20x80 rweiß	reinweiß	1	T100	25,80 €/St	SL200809459010
Gerätetr-Techteil TAE NFN SL 20x80 gschw	graphitschwarz	1	T100	25,80 €/St	SL200809459011
Gerätetr-Techteil TAE NFN SL 20x80 D Alu	aluminium	1	T100	26,90 €/St	SL20080945D1

Geräteträger Technikteil - Antennenanschluss Durchgangsdose

- Durchgangsdose
- Frequenzbereich: 5 - 2200 MHz
- Frequenzbereich TV (Vorwärtsweg | Rückkanal): 109 - 862 MHz | 5 - 65 MHz
- Durchgangsdämpfung: <= 3 dB | <= 2 dB
- Anschlussdämpfung TV: 10 dB +- 1,5 dB
- Frequenzbereich Radio: 87,5 - 108 MHz
- Anschlussdämpfung Radio: 10 dB +- 1,5 dB
- Frequenzbereich SAT: 950 - 2200 MHz
- Anschlussdämpfung SAT: 10 dB +- 1,5 dB

Hinweis

Zum Oberteil passende Geräteträgerschürze **SL20080AXXXX** muss separat bestellt werden.



SL200809489010

Bezeichnung	Farbe	VPE	PrGr	Preis	Best.Nr.
Gerätetr-Techteil BK Durch SL 20x80 rweiß	reinweiß	1	T100	63,90 €/St	SL200809489010
Gerätetr-Techteil BK Durch SL 20x80 gschw	graphitschwarz	1	T100	63,90 €/St	SL200809489011
Gerätetr-Techteil BK Durch SL 20x80 D Alu	aluminium	1	T100	65,20 €/St	SL20080948D1

Geräteträger Technikteil - Antennenanschluss Enddose

- Enddose
- Frequenzbereich: 5 - 2200 MHz
- Frequenzbereich TV (Vorwärtsweg | Rückkanal): 109 - 862 MHz | 5 - 65 MHz
- Anschlussdämpfung TV: 7 dB +- 1,5 dB
- Frequenzbereich Radio: 87,5 - 108 MHz
- Anschlussdämpfung Radio: 9 dB +- 2,0 dB
- Frequenzbereich SAT: 950 - 2200 MHz
- Anschlussdämpfung SAT: 7 dB +- 1,5 dB

Hinweis

Zum Oberteil passende Geräteträgerschürze **SL20080AXXXX** muss separat bestellt werden.



SL200809499010

Bezeichnung	Farbe	VPE	PrGr	Preis	Best.Nr.
Gerätetr-Techteil SAT Endd SL 20x80 rweiß	reinweiß	1	T100	57,70 €/St	SL200809499010
Gerätetr-Techteil SAT Endd SL 20x80 gschw	graphitschwarz	1	T100	57,70 €/St	SL200809499011
Gerätetr-Techteil SAT Endd SL 20x80 D Alu	aluminium	1	T100	58,80 €/St	SL20080949D1

Geräteträger Technikteil - CATV / SAT Antennenanschluss Stichleitungsdose

- Stichleitungsdose
- Frequenzbereich: 5 - 2200 MHz
- Frequenzbereich TV (Vorwärtsweg | Rückkanal): 109 - 862 MHz | 5 - 65 MHz
- Anschlussdämpfung TV: <= 1,3 dB
- Frequenzbereich Radio: 87,5 - 108 MHz
- Anschlussdämpfung Radio: <= 4,5 dB
- Frequenzbereich SAT: 950 - 2200 MHz
- Anschlussdämpfung SAT: <= 1,0 dB

Hinweis

Zum Oberteil passende Geräteträgerschürze **SL20080AXXXX** muss separat bestellt werden.



SL200809509010

Bezeichnung	Farbe	VPE	PrGr	Preis	Best.Nr.
GT-Tech.teil SAT Stichl.dose SL 20x80 rw	reinweiß	1	T100	54,80 €/St	★ SL200809509010
GT-Tech.teil SAT Stichl.dose SL 20x80 gs	graphitschwarz	1	T100	54,80 €/St	★ SL200809509011
GT-Tech.teil SAT Stichl.dose SL 20x80 al	aluminium	1	T100	59,20 €/St	★ SL20080950D1

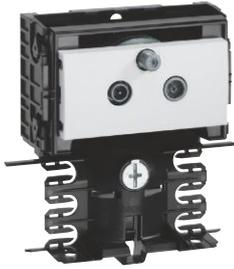

SL200809889010

Geräteträger Technikteil - CATV / DATA Multimedia Anschluss Durchgangsdose

- Durchgangsdose
- Frequenzbereich: 5 - 1006 MHz
- Durchgangsdämpfung: <= 2,5 dB
- Frequenzbereich TV: 109 - 1006 MHz
- Anschlussdämpfung TV: 14 dB +- 1 dB
- Frequenzbereich Radio: 87,5 - 108 MHz
- Anschlussdämpfung Radio: 16 dB +- 1,5 dB
- Frequenzbereich DATA: 5 - 1006 MHz
- Anschlussdämpfung DATA: 14 dB +- 1 dB

Hinweis

Zum Oberteil passende Geräteträgerschürze **SL20080AXXXX** muss separat bestellt werden.

Bezeichnung	Farbe	VPE	PrGr	Preis	Best.Nr.
GT-Tech.teil DATA Durchg.dose SL20x80 rw	reinweiß	1	T100	66,80 €/St	★ SL200809889010
GT-Tech.teil DATA Durchg.dose SL20x80 gs	graphitschwarz	1	T100	66,80 €/St	★ SL200809889011
GT-Tech.teil DATA Durchg.dose SL20x80 al	aluminium	1	T100	72,20 €/St	★ SL20080988D1



SL200809899010

Geräteträger Technikteil - CATV / DATA Multimedia Anschluss Enddose

- Enddose
- Frequenzbereich: 5 - 1006 MHz
- Frequenzbereich TV: 109 - 1006 MHz
- Anschlussdämpfung TV: 10 dB +- 1 dB
- Frequenzbereich Radio: 87,5 - 108 MHz
- Anschlussdämpfung Radio: 12 dB +- 1,5 dB
- Frequenzbereich DATA: 5 - 1006 MHz
- Anschlussdämpfung DATA: 10 dB +- 1 dB

Hinweis

Zum Oberteil passende Geräteträgerschürze **SL20080AXXXX** muss separat bestellt werden.

Bezeichnung	Farbe	VPE	PrGr	Preis	Best.Nr.
GT-Tech.teil DATA Enddose SL 20x80 rw	reinweiß	1	T100	60,30 €/St	★ SL200809899010
GT-Tech.teil DATA Enddose SL 20x80 gs	graphitschwarz	1	T100	60,30 €/St	★ SL200809899011
GT-Tech.teil DATA Enddose SL 20x80 al	aluminium	1	T100	65,10 €/St	★ SL20080989D1



SL200809909010

Geräteträger Technikteil - CATV / DATA Multimedia Anschluss Stichleitungsdose

- Stichleitungsdose
- Frequenzbereich: 5 - 1006 MHz
- Frequenzbereich TV: 109 - 1006 MHz
- Anschlussdämpfung TV: 6 dB +- 1 dB
- Frequenzbereich Radio: 87,5 - 108 MHz
- Anschlussdämpfung Radio: 8 dB +- 1,5 dB
- Frequenzbereich DATA: 5 - 1006 MHz
- Anschlussdämpfung DATA: 6 dB +- 1 dB

Hinweis

Zum Oberteil passende Geräteträgerschürze **SL20080AXXXX** muss separat bestellt werden.

Bezeichnung	Farbe	VPE	PrGr	Preis	Best.Nr.
GT-Tech.teil DATA Stchl.dose SL20x80 rw	reinweiß	1	T100	57,30 €/St	★ SL200809909010
GT-Tech.teil DATA Stchl.dose SL20x80 gs	graphitschwarz	1	T100	57,30 €/St	★ SL200809909011
GT-Tech.teil DATA Stchl.dose SL20x80 al	aluminium	1	T100	61,80 €/St	★ SL20080990D1

Geräteträger Oberteil

Material
PC/ABS halogenfrei

Hinweis
Zum Oberteil passende Geräteträgerschürze **SL20080AXXXX** muss separat bestellt werden.



SL200809329010

Bezeichnung	Farbe	VPE	PrGr	Preis	Best.Nr.
Geräteträger-Oberteil SL 20x80 reinweiß	reinweiß	1	T100	8,70 €/St	SL200809329010
Geräteträger-Oberteil SL 20x80 gschwarz	graphitschwarz	1	T100	8,70 €/St	SL200809329011
Geräteträger-Oberteil SL 20x80 D Al	aluminium	1	T100	15,00 €/St	SL20080932D1
Geräteträger-Oberteil SL 20x80 D Buche	buche	1	T100	15,00 €/St	SL20080932D2
Geräteträger-Oberteil SL 20x80 D Ahorn	ahorn	1	T100	15,00 €/St	SL20080932D3
Geräteträger-Oberteil SL 20x80 D Kirsche	kirschbaum	1	T100	15,00 €/St	SL20080932D4
Geräteträger-Oberteil SL 20x80 D Eiche	eiche	1	T100	15,00 €/St	SL20080932D5
Geräteträger-Oberteil SL 20x80 D Sucupir	sucupira	1	T100	15,00 €/St	SL20080932D6

tehalit.SL

Sockelleistenkanal mit Höhe 115 mm - Formteile

Lieferfarben

RAL 9010, reinweiß
RAL 9011, graphitschwarz

Lieferlänge

2000 mm

Lieferfarbe Unterteil

schwarz

Lieferform

Unter- und Oberteil separat

Material

Unterteil und Oberteil: PVC
Formteile: PC/ABS halogenfrei



Max. Leitungsbelegung Ø 11 mm	Unterteil	Oberteil
	PVC	PVC

SL2001151 und SL201152

13

SL201151
schwarz
VPE 24 m
PrGr T100
7,70 €/m

SL2011529010
reinweiß
VPE 24 m
PrGr T100
6,70 €/m

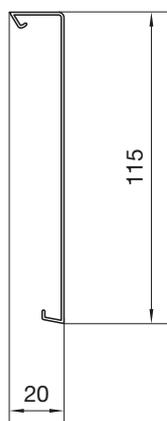

13

SL2011529011
graphitschwarz
VPE 24 m
PrGr T100
6,70 €/m

Hinweis

- Unterteil und Oberteil müssen separat bestellt werden.
- Gerätträgerschürze muss separat bestellt werden.

▶ Seite 356

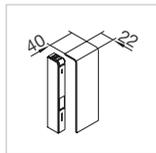

Endstück
PC - ABS

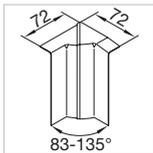

Inneneck verstellbar
ABS



Außeneck verstellbar
ABS

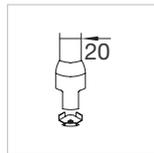

Anschlussstück an Eckkanal
ABS

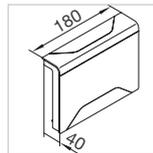

3D-Abzweiger
ABS

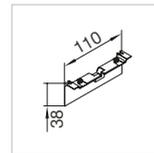

Geräteträgerschürze
ABS

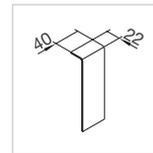

Schnittkaskierung
PC - ABS

SL2011569010
reinweiß
VPE 1 St
PrGr T100
3,15 €/St

SL2011549010
reinweiß
VPE 1 St
PrGr T100
3,55 €/St

SL2011539010
reinweiß
VPE 1 St
PrGr T100
3,85 €/St

SL20115819010
reinweiß
VPE 1 St
PrGr T100
6,50 €/St

SL2011589010
reinweiß
VPE 1 St
PrGr T100
13,60 €/St

SL20115A9010
reinweiß
VPE 1 St
PrGr T100
1,05 €/St

SL2011579010
reinweiß
VPE 1 St
PrGr T100
2,15 €/St

SL2011569011
graphitschwarz
VPE 1 St
PrGr T100
3,15 €/St

SL2011549011
graphitschwarz
VPE 1 St
PrGr T100
3,55 €/St

SL2011539011
graphitschwarz
VPE 1 St
PrGr T100
3,85 €/St

SL20115819011
graphitschwarz
VPE 1 St
PrGr T100
6,50 €/St

SL2011589011
graphitschwarz
VPE 1 St
PrGr T100
13,60 €/St

SL20115A9011
graphitschwarz
VPE 1 St
PrGr T100
1,05 €/St

SL2011579011
graphitschwarz
VPE 1 St
PrGr T100
2,15 €/St

Anschlussfertige Geräteträger für tehalit.SL-System SL20115

Hinweis

Zum Oberteil passende Geräteträgerschürze muss separat bestellt werden.

Material

PC/ABS halogenfrei



SL201159009010

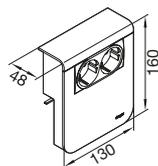

Steckdose SCHUKO®, 2-fach

- Schutzkontaktsteckdosen mit erhöhtem Berührungsschutz

Hinweis

Zum Oberteil passende Geräteträgerschürze **SL20115AXXXX** muss separat bestellt werden.

Bezeichnung	Farbe	VPE	PrGr	Preis	Best.Nr.
Geräteträger 2 STD SL 20x115 reinweiß	reinweiß	1	T100	33,90 €/St	SL201159009010
Geräteträger 2 STD SL 20x115 gschwarz	graphitschwarz	1	T100	33,90 €/St	SL201159009011



SL201159079010

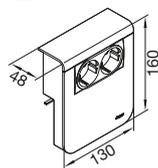

Datenanschluss Cat.6_A, 2-fach

- 2-fach RJ45, Cat.6_A
- UAE WE (8/8)

Hinweis

Zum Oberteil passende Geräteträgerschürze **SL20115AXXXX** muss separat bestellt werden.

Bezeichnung	Farbe	VPE	PrGr	Preis	Best.Nr.
Geräteträger 2xCat.6A SL 20x115 reinweiß	reinweiß	1	T100	45,90 €/St	SL201159079010
Geräteträger 2xCat.6A SL 20x115 gschwarz	graphitschwarz	1	T100	45,90 €/St	SL201159079011



SL201159109010

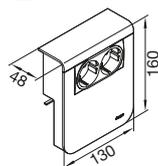

Lautsprecheranschluss 2-fach

- 4 Lautsprecherklemmverbindungen für 2 Lautsprecheranschlüsse bis 6 mm²

Hinweis

Zum Oberteil passende Geräteträgerschürze **SL20115AXXXX** muss separat bestellt werden.

Bezeichnung	Farbe	VPE	PrGr	Preis	Best.Nr.
Geräteträger Lautsp 2-fach SL 20x115 rw	reinweiß	1	T100	42,60 €/St	SL201159109010
Geräteträger Lautsp 2-fach SL 20x115 gs	graphitschwarz	1	T100	42,60 €/St	SL201159109011

Lautsprecheranschluss 4-fach

- 8 Lautsprecherklemmverbindungen für 4 Lautsprecheranschlüsse bis 6 mm²

Hinweis

Zum Oberteil passende Geräteträgerschürze **SL20115AXXXX** muss separat bestellt werden.

Bezeichnung	Farbe	VPE	PrGr	Preis	Best.Nr.
Geräteträger Lautsp 4-fach SL 20x115 rw	reinweiß	1	T100	55,60 €/St	SL201159249010
Geräteträger Lautsp 4-fach SL 20x115 gs	graphitschwarz	1	T100	55,60 €/St	SL201159249011



SL201159249010

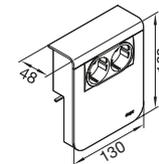

Geräteträger mit Steckdose SCHUKO® und Überspannungsschutzmodul

Steckdose SCHUKO®

- 230 V, 16 A
- QuickConnect Anschluss
- erhöhter Berührungsschutz

Überspannungsschutzmodul

- max. erforderliche Vorsicherung: 16 A gL/C
- Überspannungskategorie III

Hinweis

Zum Oberteil passende Geräteträgerschürze **SL20115AXXXX** muss separat bestellt werden.

Bezeichnung	Farbe	VPE	PrGr	Preis	Best.Nr.
Geräteträger Steckdose/ÜSM SL 20x115 rw	reinweiß	1	T100	130,90 €/St	SL201159029010
Geräteträger Steckdose/ÜSM SL 20x115 gs	graphitschwarz	1	T100	130,90 €/St	SL201159029011



SL201159029010

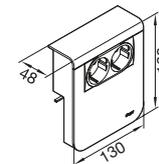

Geräteträger mit Steckdose SCHUKO® und Datenanschluss

Steckdose SCHUKO®

- 230 V, 16 A
- QuickConnect Anschluss
- erhöhter Berührungsschutz

Datenanschluss

- 2-fach RJ45 Cat.6_A

Hinweis

Zum Oberteil passende Geräteträgerschürze **SL20115AXXXX** muss separat bestellt werden.

Bezeichnung	Farbe	VPE	PrGr	Preis	Best.Nr.
Geräteträger STD/2xCat.6A SL 20x115 rw	reinweiß	1	T100	91,00 €/St	SL201159209010
Geräteträger STD/2xCat.6A SL 20x115 gs	graphitschwarz	1	T100	91,00 €/St	SL201159209011



SL201159209010

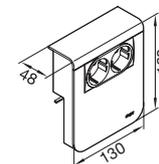



SL201159239010

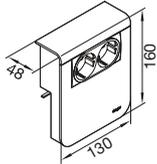

Geräteträger mit Steckdose SCHUKO® und Lautsprecheranschluss

Steckdose SCHUKO®

- 230 V, 16 A
- QuickConnect Anschluss
- erhöhter Berührungsschutz

Lautsprecheranschluss

- 4 Lautsprecherklemmverbindungen für 2 Lautsprecheranschlüsse bis 6 mm²

Hinweis

Zum Oberteil passende Geräteträgerschürze **SL20115AXXXX** muss separat bestellt werden.

Bezeichnung	Farbe	VPE	PrGr	Preis	Best.Nr.
Geräteträger STD/2xLautsp SL 20x115 rw	reinweiß	1	T100	60,80 €/St	SL201159239010
Geräteträger STD/2xLautsp SL 20x115 gs	graphitschwarz	1	T100	60,80 €/St	SL201159239011



SL201159259010

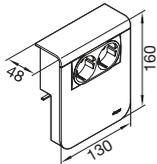

Geräteträger mit Steckdose SCHUKO® und LED

Steckdose SCHUKO®

- 230 V, 16 A
- QuickConnect Anschluss
- erhöhter Berührungsschutz

LED

- 2 Helligkeitsstufen
- Anschluss 1: 1 Watt
- Anschluss 2: 0,2 Watt

Hinweis

Zum Oberteil passende Geräteträgerschürze **SL20115AXXXX** muss separat bestellt werden.

Bezeichnung	Farbe	VPE	PrGr	Preis	Best.Nr.
Geräteträger Steckdose/LED SL 20x115 rw	reinweiß	1	T100	101,60 €/St	SL201159259010
Geräteträger Steckdose/LED SL 20x115 gs	graphitschwarz	1	T100	101,60 €/St	SL201159259011



SL201159269010

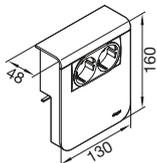

Geräteträger mit Steckdose SCHUKO® und Bewegungsmelder

Steckdose SCHUKO®

- 230 V, 16 A
- QuickConnect Anschluss
- erhöhter Berührungsschutz

Bewegungsmelder

- Erfassungswinkel: 90° bis 180°, manuell ohne Zubehör einstellbar
- Helligkeitswert-Einstellung: per Tastendruck oder Potentiometer

Hinweis

Zum Oberteil passende Geräteträgerschürze **SL20115AXXXX** muss separat bestellt werden.

Bezeichnung	Farbe	VPE	PrGr	Preis	Best.Nr.
Geräteträger Steckdose/PIR SL 20x115 rw	reinweiß	1	T100	146,30 €/St	SL201159269010
Geräteträger Steckdose/PIR SL 20x115 gs	graphitschwarz	1	T100	146,30 €/St	SL201159269011

Geräteträger leer für Tragsteggeräte

- inkl. Blindblende, 2 x RJ45-Zentralscheibe und BK/SAT-Zentralscheibe

Hinweis

Zum Oberteil passende Geräteträgerschürze **SL20115AXXXX** muss separat bestellt werden.

Bezeichnung	Farbe	VPE	PrGr	Preis	Best.Nr.
Geräteträger leer/Tragsteg SL 20x115 rw	reinweiß	1	T100	22,10 €/St	SL201159159010
Geräteträger leer/Tragsteg SL 20x115 gs	graphitschwarz	1	T100	22,10 €/St	SL201159159011



SL201159159010

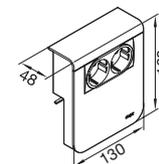

Geräteträger universal design für UP-Geräte mit Abdeckrahmen

- z.B. für Berker Schalterprogramm

Hinweis

Zum Oberteil passende Geräteträgerschürze für **Geräteträger universal design SL20115ACXXXX** muss separat bestellt werden.

Bezeichnung	Farbe	VPE	PrGr	Preis	Best.Nr.
Geräteträger uni design SL 20x115 rweiß	reinweiß	1	T100	17,10 €/St	SL201159019010
Geräteträger uni design SL 20x115 gschw	graphitschwarz	1	T100	17,10 €/St	SL201159019011



SL201159019010

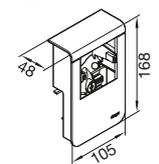

Geräteträgerschürze für Geräteträger universal design

Nur für Geräteträger universal design **SL20115901XXXX**.

Bezeichnung	Farbe	VPE	PrGr	Preis	Best.Nr.
GT-Schürze uni design SL 20x115 rweiß	reinweiß	1	T100	1,05 €/St	SL20115AC9010
GT-Schürze uni design SL 20x115 gschwarz	graphitschwarz	1	T100	1,05 €/St	SL20115AC9011



SL20115AC9010



Geräteträger universal für UP-Geräte mit Abdeckrahmen

- z.B. für Berker Schalterprogramm

- keine zusätzliche Geräteträgerschürze notwendig

Bezeichnung	Farbe	VPE	PrGr	Preis	Best.Nr.
Geräteträger universal SL 20x115 rweiß	reinweiß	1	T100	17,10 €/St	SL201159119010
Geräteträger universal SL 20x115 gs	graphitschwarz	1	T100	17,10 €/St	SL201159119011



SL201159119010



Anschlussfertige Geräteträger Technikteile für tehalit.SL-System SL20115

Hinweis

Zum Oberteil passende Geräteträgerschürze muss separat bestellt werden.

Material

PC/ABS halogenfrei



SL201159409010

Geräteträger Technikteil - SCHUKO®, 2-fach

- Schutzkontaktsteckdosen mit erhöhtem Berührungsschutz

Hinweis

Zum Oberteil passende Geräteträgerschürze **SL20115AXXXX** muss separat bestellt werden.

Bezeichnung	Farbe	VPE	PrGr	Preis	Best.Nr.
Gerätetr-Techteil 2 STD SL 20x115 rweiß	reinweiß	1	T100	23,90 €/St	SL201159409010
Gerätetr-Techteil 2 STD SL 20x115 gschw	graphitschwarz	1	T100	23,90 €/St	SL201159409011



SL201159479010

Geräteträger Technikteil - Datenanschluss Cat.6_A, 2-fach

- 2-fach RJ45, Cat.6_A
- UAE WE (8/8)

Hinweis

Zum Oberteil passende Geräteträgerschürze **SL20115AXXXX** muss separat bestellt werden.

Bezeichnung	Farbe	VPE	PrGr	Preis	Best.Nr.
Gerätetr-Techteil 2xCat.6A SL 20x115 rw	reinweiß	1	T100	36,00 €/St	SL201159479010
Gerätetr-Techteil 2xCat.6A SL 20x115 gs	graphitschwarz	1	T100	36,00 €/St	SL201159479011



SL201159459010

Geräteträger Technikteil - Fernmeldeanschluss

- TAE 3 x 6 NFN
- Ein Fernsprechanschluss, zwei Nebenstellenanschlüsse

Hinweis

Zum Oberteil passende Geräteträgerschürze **SL20115AXXXX** muss separat bestellt werden.

Bezeichnung	Farbe	VPE	PrGr	Preis	Best.Nr.
Gerätetr-Techteil TAE NFN SL 20x115 rw	reinweiß	1	T100	26,30 €/St	SL201159459010
Gerätetr-Techteil TAE NFN SL 20x115 gs	graphitschwarz	1	T100	26,30 €/St	SL201159459011

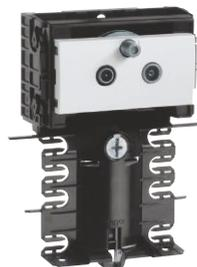

SL201159489010

Geräteträger Technikteil - CATV / SAT Antennenanschluss Durchgangsdose

- Durchgangsdose
- Frequenzbereich: 5 - 2200 MHz
- Frequenzbereich TV (Vorwärtsweg | Rückkanal): 109 - 862 MHz | 5 - 65 MHz
- Durchgangsdämpfung: <= 3 dB | <= 2 dB
- Anschlussdämpfung TV: 10 dB +- 1,5 dB
- Frequenzbereich Radio: 87,5 - 108 MHz
- Anschlussdämpfung Radio: 10 dB +- 1,5 dB
- Frequenzbereich SAT: 950 - 2200 MHz
- Anschlussdämpfung SAT: 10 dB +- 1,5 dB

Hinweis Zum Oberteil passende Geräteträgerschürze **SL20115AXXXX** muss separat bestellt werden.

Bezeichnung	Farbe	VPE	PrGr	Preis	Best.Nr.
GT-Tech.teil SAT Durch.dose SL20x115 rw	reinweiß	1	T100	66,70 €/St	SL201159489010
GT-Tech.teil SAT Durch.dose SL20x115 gs	graphitschwarz	1	T100	66,70 €/St	SL201159489011

Geräteträger Technikteil - CATV / SAT Antennenanschluss Enddose

- Enddose
- Frequenzbereich: 5 - 2200 MHz
- Frequenzbereich TV (Vorwärtsweg | Rückkanal): 109 - 862 MHz | 5 - 65 MHz
- Anschlussdämpfung TV: 7 dB +- 1,5 dB
- Frequenzbereich Radio: 87,5 - 108 MHz
- Anschlussdämpfung Radio: 9 dB +- 2,0 dB
- Frequenzbereich SAT: 950 - 2200 MHz
- Anschlussdämpfung SAT: 7 dB +- 1,5 dB

Hinweis Zum Oberteil passende Geräteträgerschürze **SL20115AXXXX** muss separat bestellt werden.

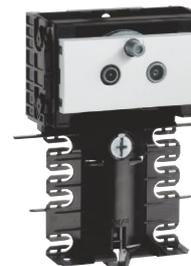

SL201159499010

Bezeichnung	Farbe	VPE	PrGr	Preis	Best.Nr.
GT-Tech.teil SAT Enddose SL 20x115 rw	reinweiß	1	T100	59,70 €/St	SL201159499010
GT-Tech.teil SAT Enddose SL 20x115 gs	graphitschwarz	1	T100	59,70 €/St	SL201159499011

Geräteträger Technikteil - CATV / SAT Antennenanschluss Stichleitungsdose

- Stichleitungsdose
- Frequenzbereich: 5 - 2200 MHz
- Frequenzbereich TV (Vorwärtsweg | Rückkanal): 109 - 862 MHz | 5 - 65 MHz
- Anschlussdämpfung TV: <=1,3 dB
- Frequenzbereich Radio: 87,5 - 108 MHz
- Anschlussdämpfung Radio: <= 4,5 dB
- Frequenzbereich SAT: 950 - 2200 MHz
- Anschlussdämpfung SAT: <= 1,0 dB

Hinweis

Zum Oberteil passende Geräteträgerschürze **SL20115AXXXX** muss separat bestellt werden.

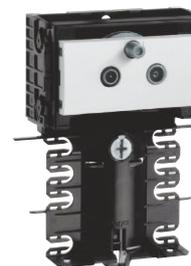

SL201159509010

Bezeichnung	Farbe	VPE	PrGr	Preis	Best.Nr.
GT-Tech.teil SAT Stichl.dose SL20x115 rw	reinweiß	1	T100	56,80 €/St	★ SL201159509010
GT-Tech.teil SAT Stichl.dose SL20x115 gs	graphitschwarz	1	T100	56,80 €/St	★ SL201159509011

Geräteträger Technikteil - CATV / DATA Multimedia Anschluss Durchgangsdose

- Durchgangsdose
- Frequenzbereich: 5 - 1006 MHz
- Durchgangsdämpfung: <= 2,5 dB
- Frequenzbereich TV: 109 - 1006 MHz
- Anschlussdämpfung TV: 14 dB +- 1 dB
- Frequenzbereich Radio: 87,5 - 108 MHz
- Anschlussdämpfung Radio: 16 dB +- 1,5 dB
- Frequenzbereich DATA: 5 - 1006 MHz
- Anschlussdämpfung DATA: 14 dB +- 1 dB

Hinweis

Zum Oberteil passende Geräteträgerschürze **SL20115AXXXX** muss separat bestellt werden.

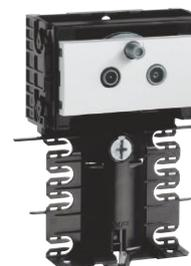

SL201159889010

Bezeichnung	Farbe	VPE	PrGr	Preis	Best.Nr.
GT-Tech.teil DATA Durch.dose SL20x115 rw	reinweiß	1	T100	69,70 €/St	★ SL201159889010
GT-Tech.teil DATA Durch.dose SL20x115 gs	graphitschwarz	1	T100	69,70 €/St	★ SL201159889011



SL201159899010

Geräteträger Technikteil - CATV / DATA Multimedia Anschluss Enddose

- Enddose
- Frequenzbereich: 5 - 1006 MHz
- Frequenzbereich TV: 109 - 1006 MHz
- Anschlussdämpfung TV: 10 dB +- 1 dB
- Frequenzbereich Radio: 87,5 - 108 MHz
- Anschlussdämpfung Radio: 12 dB +- 1,5 dB
- Frequenzbereich DATA: 5 - 1006 MHz
- Anschlussdämpfung DATA: 10 dB +- 1 dB

Hinweis

Zum Oberteil passende Geräteträgerschürze **SL20115AXXXX** muss separat bestellt werden.

Bezeichnung	Farbe	VPE	PrGr	Preis	Best.Nr.
GT-Tech.teil DATA Enddose SL 20x115 rw	reinweiß	1	T100	62,40 €/St	★ SL201159899010
GT-Tech.teil DATA Enddose SL 20x115 gs	graphitschwarz	1	T100	62,40 €/St	★ SL201159899011



SL201159909010

Geräteträger Technikteil - CATV / DATA Multimedia Anschluss Stichleitungsdose

- Stichleitungsdose
- Frequenzbereich: 5 - 1006 MHz
- Frequenzbereich TV: 109 - 1006 MHz
- Anschlussdämpfung TV: 6 dB +- 1 dB
- Frequenzbereich Radio: 87,5 - 108 MHz
- Anschlussdämpfung Radio: 8 dB +- 1,5 dB
- Frequenzbereich DATA: 5 - 1006 MHz
- Anschlussdämpfung DATA: 6 dB +- 1 dB

Hinweis

Zum Oberteil passende Geräteträgerschürze **SL20115AXXXX** muss separat bestellt werden.

Bezeichnung	Farbe	VPE	PrGr	Preis	Best.Nr.
GT-Tech.teil DATA Stich.dose SL20x115 rw	reinweiß	1	T100	59,30 €/St	★ SL201159909010
GT-Tech.teil DATA Stich.dose SL20x115 gs	graphitschwarz	1	T100	59,30 €/St	★ SL201159909011



SL201159329010

Geräteträger Oberteil

Material

PC/ABS halogenfrei

Hinweis

Zum Oberteil passende Geräteträgerschürze **SL20115AXXXX** muss separat bestellt werden.

Bezeichnung	Farbe	VPE	PrGr	Preis	Best.Nr.
Geräteträger-Oberteil SL 20x115 reinweiß	reinweiß	1	T100	9,90 €/St	SL201159329010
Geräteträger-Oberteil SL 20x115 gschwarz	graphitschwarz	1	T100	9,90 €/St	SL201159329011

LED-Schlauch

- flexible LED Leiste im Silikonschlauch 24 V: alle 10 cm oder 6 LEDs teilbar
- LED Abstand: 16 mm (360 LED)
- leichte lötfreie Montage durch Steckverbindungen

- Weiß
- LED Farbcode: W ca. 6500 K
- Lichtstrom pro Leuchte: 2.304 lm
- Schutzart IP: 68
- Ausstrahlwinkel: 120°
- Leistung: 28,8 W
- Spannung: 24 V
- Anzahl LED: 360
- Energieeffizienz Klasse: A



LED06WEISS

Hinweis

Ab 10 m Länge neue Einspeisung notwendig

Länge	Breite	Höhe	VPE	PrGr	Preis	Best.Nr.
6000 mm	4 mm	11 mm	1	T100	125,30 €/Set ★	LED06WEISS

Oberteil 80 mm für LED-Einbau

Werkstoff: PVC
Länge: 2000 mm



- einteiliges Oberteil mit satiniertem Lichtauslass

SL20080259011

Bezeichnung	Farbe	VPE	PrGr	Preis	Best.Nr.
Sockelleistenkanal-OT LED SL 20x80 gs	graphitschwarz	18	T100	6,90 €/m ★	SL20080259011
Sockelleistenkanal-OT LED SL 20x80 alu	aluminium	18	T100	8,60 €/m ★	SL2008025D1

Unterteil 80 mm für LED-Einbau

Werkstoff: PVC
Länge: 2000 mm



SL200801LED

Bezeichnung	Farbe	VPE	PrGr	Preis	Best.Nr.
Sockelleistenkanal-UT LED SL 20x80mm	schwarz	18	T100	3,50 €/m ★	SL200801LED

Geräteträger vorbestückt mit Trafo 30 W (für 6 m LED-Schlauch-Länge)

Geräteträger mit Trafo (30 W)

Hinweis

Zum Oberteil passende Geräteträgerschürze [SL20080AXXXX](#) muss separat bestellt werden.



SL200809LED9011

Bezeichnung	Farbe	VPE	PrGr	Preis	Best.Nr.
Geräteträger mit Trafo SL 20x80 schwarz	schwarz	1	T100	71,20 €/Set ★	SL200809LED9011
Geräteträger mit Trafo SL 20x80 D Alu	aluminium	1	T100	85,50 €/Set ★	SL200809LEDD1

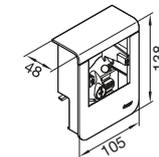

Geräteträger mit Steckdose SCHUKO® und Bewegungsmelder

Steckdose SCHUKO®

- 230 V, 16 A
- QuickConnect Anschluss
- erhöhter Berührungsschutz

Bewegungsmelder

- Erfassungswinkel: 90° bis 180°, manuell ohne Zubehör einstellbar
- Helligkeitwert-Einstellung: per Tastendruck oder Potentiometer



SL200809269011

Hinweis

Zum Oberteil passende Geräteträgerschürze [SL20080AXXXX](#) muss separat bestellt werden.

Bezeichnung	Farbe	VPE	PrGr	Preis	Best.Nr.
Geräteträger Steckdose/PIR SL 20x80 gs	graphitschwarz	1	T100	139,10 €/St	SL200809269011
Geräteträger Steckdose/PIR SL 20x80 D Al	aluminium	1	T100	145,40 €/St	SL20080926D1

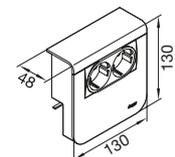



SL20080A9011

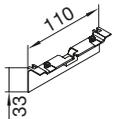

Geräteträgerschürze für Geräteträger

Bezeichnung	VPE	PrGr	Preis	Best.Nr.
Geräteträgerschürze zu SL 20x80 gschwarz	1	T100	0,95 €/St	SL20080A9011
Geräteträgerschürze zu SL 20x80mm D Alu	1	T100	1,19 €/St	SL20080AD1



LEDTR030

Trafo für LED-Schlauch bis Länge 6 m

- Eingangsspannung: 230 V/50 Hz
- Ausgangsspannung: 24 V DC (2-fach)

Maße: 91 mm x 39,5 mm x 28,5 mm

Hinweis

Die LED-Geräteträger (SL200809LEDXXXX) sind mit diesem Trafo bereits bestückt.
Der einzelne Trafo kann eingesetzt werden, wenn der Einbau bauseits (beispielsweise in Hohlwänden) erfolgt.

Bezeichnung	VPE	PrGr	Preis	Best.Nr.
Trafo 30W/24V für LED-Schlauch zu SL	1	T100	45,00 €/St ★	LEDTR030



LEDTR100

Trafo für LED-Schlauch bis Länge 20 m

Nennleistung: 100 W

- Eingangsspannung: 230 V/50 Hz
- Ausgangsspannung: 24 V DC

Maße: 190 mm x 52 mm x 37 mm

Einbaumöglichkeiten

- hager-Aufputzlösung als Abdeckung: COL40110SET1ALU
- Einbau erfolgt bauseits (beispielsweise in Hohlwänden).

Bezeichnung	VPE	PrGr	Preis	Best.Nr.
Trafo 100W/24V für LED-Schlauch	1	T100	107,30 €/St ★	LEDTR100



SL20080M9010

Montageschuh

Werkstoff: PC - ABS

- Verschließt den seitlichen und unteren Bereich des Geräteträgers bei Wandmontage ohne SL-Kanal

Lieferfarben

RAL 9010, reinweiß

Bezeichnung	Farbe	VPE	PrGr	Preis	Best.Nr.
Gerätetr Montageschuh SL 20x80 reinweiß	reinweiß	1	T100	4,60 €/St	SL20080M9010



G6090SCHW

Türpassage für SL

Für Neubau oder Kernsanierung
Höhe: 75 mm

Hinweis

Für eine Tür werden 2 Türpassagen benötigt.
Verbindung erfolgt mittels handelsüblicher Leerrohre mit Ø 20 mm.

Bezeichnung	VPE	PrGr	Preis	Best.Nr.
Türpassage halogenfrei zu SL	1	T100	9,40 €/St	G6090SCHW



COL40110SET19010

Anbindung SL-Kanal an Steck- und Datendose oder als Abdeckung für Trafo LEDTR100

Material

Unterteil PVC
Oberteil PC/ABS halogenfrei
Endplatte PC/ABS halogenfrei
Kupplungsstück PC/ABS halogenfrei

Bezeichnung	VPE	PrGr	Preis	Best.Nr.
Abdeckung UP zu SL 40x110x400mm reinweiß	1	T100	42,70 €/St	COL40110SET19010
Abdeckung UP zu SL 40x110x400mm lack Alu	1	T100	59,90 €/St	COL40110SET1ALU

Design-Leitungsführungskanäle aus Aluminium in zwei Designvarianten und vier unterschiedlichen Längen zur eleganten Leitungsführung.

Anwendungsbeispiele:

- Anbindung Flachbildschirm
- sichtbare Steigeleitung
- horizontale und vertikale Aufputzinstallation
- LED-Effektbeleuchtung möglich

Zwei Designvarianten:

- hochglanz schwarz
- hochglanz weiß mit transparentem Plexiglasoberteil zur individuellen Gestaltungsmöglichkeit: (Fotomotive, Kontrastfarben, Tapete)

Leitungsbelegung:

12 x Ø 11 mm;
z.B. 3 x 1,5 mm²

Lieferfarben

- hochglanz weiß (transparente Plexiglasscheibe)
- hochglanz schwarz (durchgefärbte Plexiglasscheibe)

Material

Aluminium

Lieferform

- Komplettkanal mit Unter- und Oberteil aus Aluminium
- 2 Seitenprofile zur Befestigung der Plexiglasscheibe
- Kanalrückhalteklammern ab Länge 625 mm:
- 1 Stück bei Länge 625 mm
- 2 Stück bei Länge 1020 mm
- 3 Stück bei Länge 2500 mm

Designkanal Länge 225 mm, Aluminium

Kanalhöhe	Kanalbreite	Länge	Farbe	VPE	PrGr	Preis	Best.Nr.
38 mm	222 mm	225 mm	weiß	1	T050	61,10 €/St	DSK50L2F10
38 mm	222 mm	225 mm	schwarz	1	T050	61,10 €/St	DSK50L2F20



DSK50L2F10

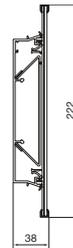

Designkanal Länge 625 mm, Aluminium

Kanalhöhe	Kanalbreite	Länge	Farbe	VPE	PrGr	Preis	Best.Nr.
38 mm	222 mm	625 mm	weiß	1	T050	119,60 €/St	DSK50L6F10
38 mm	222 mm	625 mm	schwarz	1	T050	119,60 €/St	DSK50L6F20



DSK50L6F10

Designkanal Länge 1020 mm, Aluminium

Kanalhöhe	Kanalbreite	Länge	Farbe	VPE	PrGr	Preis	Best.Nr.
38 mm	222 mm	1020 mm	weiß	1	T050	156,10 €/St	DSK50L10F10
38 mm	222 mm	1020 mm	schwarz	1	T050	156,10 €/St	DSK50L10F20



DSK50L10F10

Designkanal Länge 2500 mm, Aluminium

Kanalhöhe	Kanalbreite	Länge	Farbe	VPE	PrGr	Preis	Best.Nr.
38 mm	222 mm	2500 mm	weiß	1	T050	336,50 €/St	DSK50L25F10
38 mm	222 mm	2500 mm	schwarz	1	T050	336,50 €/St	DSK50L25F20



DSK50L25F10

- Eckkanal mit zwei Kammern
- Anbindung an Decken oder Sockelleistenkanal
- Unterteil mit Bodenlochung zur einfachen Wandmontage
- Schnittkaschierende Formteile

Lieferfarben

RAL 9010, reinweiß
RAL 9001, cremeweiß

Material

PVC

Lieferlänge

2500 mm

Lieferform

Unter- und Oberteil



Max. Leitungsbelegung Ø 11 mm – Füllgrad 0.5 **Unter- und Oberteil**
PVC

EK400400

4

EK4004009010

reinweiß
VPE 40 m
PrGr T100
6,00 €/m

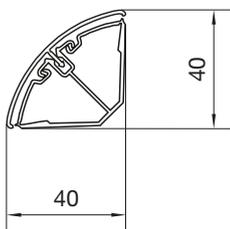

4

EK4004009001

cremeweiß
VPE 40 m
PrGr T100
6,00 €/m

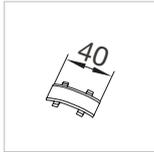

Kupplung

PVC



Endstück

PVC

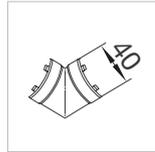

Inneneck

PVC

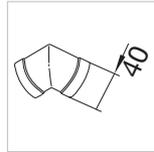

Außeneck

PVC

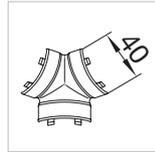

T-Stück

PVC

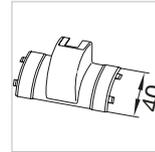

Abzweiger

PVC

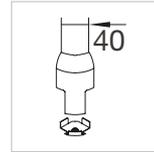

**Anschlussstück
an SL**

PVC

L27749010
reinweiß
VPE 1 St
PrGr T100
0,97 €/St

L27739010
reinweiß
VPE 1 St
PrGr T100
2,60 €/St

L27719010
reinweiß
VPE 1 St
PrGr T100
4,00 €/St

L27729010
reinweiß
VPE 1 St
PrGr T100
4,00 €/St

L27799010
reinweiß
VPE 1 St
PrGr T100
4,30 €/St

L27789010
reinweiß
VPE 1 St
PrGr T100
3,65 €/St

SL20055819010
reinweiß
VPE 1 St
PrGr T100
5,60 €/St

L27749001
cremeweiß
VPE 1 St
PrGr T100
0,97 €/St

L27739001
cremeweiß
VPE 1 St
PrGr T100
2,60 €/St

L27719001
cremeweiß
VPE 1 St
PrGr T100
4,00 €/St

L27729001
cremeweiß
VPE 1 St
PrGr T100
4,00 €/St

L27799001
cremeweiß
VPE 1 St
PrGr T100
4,30 €/St

L27789001
cremeweiß
VPE 1 St
PrGr T100
3,65 €/St

Lieferfarben

RAL 9010, reinweiß
RAL 9001, cremeweiß
RAL 7030, steingrau

Material

PVC

Lieferform

Unter- und Oberteil

Lieferlänge

2000 mm

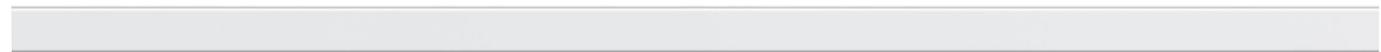

Max. Leitungsbelegung Ø 11 mm – Füllgrad 0.5 **Unter- und Oberteil**
PVC

SL170520

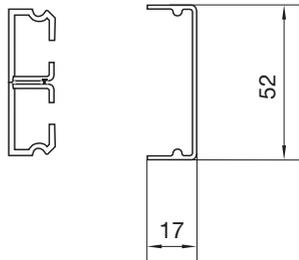

2 **SL1705209010**
reinweiß
VPE 24 m
PrGr T100
7,50 €/m

2 **SL1705209001**
cremeweiß
VPE 24 m
PrGr T100
7,50 €/m

2 **SL1705207030**
steingrau
VPE 24 m
PrGr T100
7,50 €/m

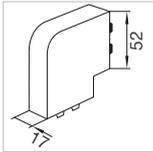

Flachwinkel

PVC

L22479010

reinweiß
VPE 1 St
PrGr T100
4,40 €/St

L22479001

cremeweiß
VPE 1 St
PrGr T100
4,40 €/St

L22477030

steingrau
VPE 1 St
PrGr T100
4,40 €/St

- mit doppelseitigem Klebeband, geeignet für glatte Oberflächen, ausgenommen Lacke auf Polyäthylen- und Polypropylen-Basis sowie silikonhaltige Lacke, z.B. Hammerschlaglacke



M16479001

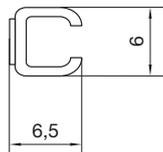

Mini-Snap Kanal

Länge: 2000 mm
Werkstoff: PVC

Für Leitungen: Ø 4,5 - 6 mm

Kanalhöhe	Kanalbreite	Farbe	VPE	PrGr	Preis	Best.Nr.
6,5 mm	6 mm	cremeweiß	150	T222	2,50 €/m	M16479001
6,5 mm	6 mm	braun	150	T222	2,85 €/m	M16478014
6,5 mm	6 mm	farblos	150	T222	2,50 €/m	M1647TRAN



M16489001

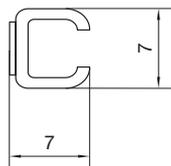

Mini-Snap Kanal

Länge: 2000 mm
Werkstoff: PVC

Für Leitungen: Ø 5,5 - 7 mm

Kanalhöhe	Kanalbreite	Farbe	VPE	PrGr	Preis	Best.Nr.
7 mm	7 mm	cremeweiß	150	T222	2,70 €/m	M16489001
7 mm	7 mm	braun	150	T222	2,85 €/m	M16488014
7 mm	7 mm	farblos	150	T222	2,70 €/m	M1648TRAN

Mini-Snap Kanal

Länge: 2000 mm
Werkstoff: PVC

Für Leitungen: Ø 6,5 - 8 mm

Kanalhöhe	Kanalbreite	Farbe	VPE	PrGr	Preis	Best.Nr.
8 mm	8 mm	cremeweiß	150	T222	2,80 €/m	M16739001
8 mm	8 mm	braun	150	T222	3,20 €/m	M16738014
8 mm	8 mm	farblos	150	T222	2,80 €/m	M1673TRAN



M16739001

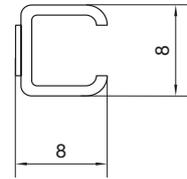

Mini-Snap Kanal

Länge: 2000 mm
Werkstoff: PVC

Für Leitungen: Ø 7,5 - 10 mm

Kanalhöhe	Kanalbreite	Farbe	VPE	PrGr	Preis	Best.Nr.
11 mm	11 mm	cremeweiß	150	T222	2,80 €/m	M16599001
11 mm	11 mm	braun	150	T222	3,20 €/m	M16598014
11 mm	11 mm	farblos	150	T222	2,80 €/m	M1659TRAN



M16599001

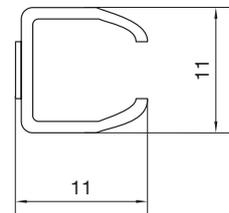

Fassungsvermögen tehalit.SL

Kanäle	Kanalhöhe mm	Kanalbreite mm	Kammern	Aderleitungen		NYM-J	
				Ø 1,5 mm ²	Ø 2,5 mm ²	3 x 1,5 mm ²	3 x 2,5 mm ²
SL20055	55	20	1	14	11	2	1
			2	30	21	3	2
SL20080	80	20	1	14	11	1	1
			2	23	14	2	2
			3	35	21	4	2
SL20115	115	20	1	14	11	1	1
			2	18	14	2	2
			3	35	27	5	3
			4	52	33	5	3

Montagezeiten Installationskanäle

Kanaltyp SL	Kanalverlegung in min/m	Kabel einlegen in min/m
SL 20055	6	1
SL 20080	6	1
SL 20115	7	1

Biegeradien

Leitungen

Laut VDE 0298 Teil 3 (1983) müssen folgende Biegeradien für Kunststoffkabel eingehalten werden:

Leistungsart	U ₀ ≤ 0,6/1 kV				U ₀ ≥ 0,6/1 kV
	Außendurchmesser der Leitung in mm				
Leistungen für feste Verlegung	d ≤ 10	10 < d ≤ 25	25 < d		6d
	Bei fester Verlegung	4d	4d	4d	
Flexible Leitungen	Außendurchmesser der Leitung in mm				6d
	d ≤ 8	8 < d ≤ 25	12 < d < 20	20 < d	
Bei fester Verlegung	3d	3d	4d	4d	10d
Bei Einführung	3d	4d	5d	5d	

Lichtwellenleiter

Hersteller	Außendurchmesser der Leiter in mm	Kleinstzulässige Biegeradien in mm
Alcatel/Kabelmetal	3,5 - 12	20 - 95
ANT	3,5 - 12	150
Dätwyler	3,0 - 7,9	30 - 120
Kabelreydt	3,4 - 11,6	20 - 175
Belden	2,9 - 13	75 - 130

Angaben ohne Gewähr

In der Norm EN 187101 wird folgende Empfehlungen gegeben:

$$R_{\text{Biegung}} = 10 \times d_{\text{Kabel}}$$

mit R_{Biegung} = Biegeradius des Kabels,
 d_{Kabel} = Kabeldurchmesser

Davon abweichend werden von den einzelnen Herstellern eigene Angaben zum Biegeradius herausgegeben, die den jeweiligen technischen Datenblättern der Produkte zu entnehmen sind.

Montage des Standard-Endstücks

(Abb. 1 und 2)

Ebenfalls praktisch: Das neue Universal-Endstück können Sie sowohl rechts als auch links einsetzen und so für einen sauberen Abschluss sorgen. Dabei müssen Sie lediglich die Kanalober- und -unterteile entsprechend bearbeiten:

1. Kanalunterteil kürzen

Beachten Sie: Um einen sauberen Abschluss herzustellen, muss das Kanalunterteil um ca. 15 mm kürzer ausfallen als die gewünschte Abschlusskante.

2. Kanaloberteil kürzen

Das Kanaloberteil muss 19 mm bis 25 mm kürzer ausfallen als das Kanalunterteil.



Abbildung 1



Abbildung 2

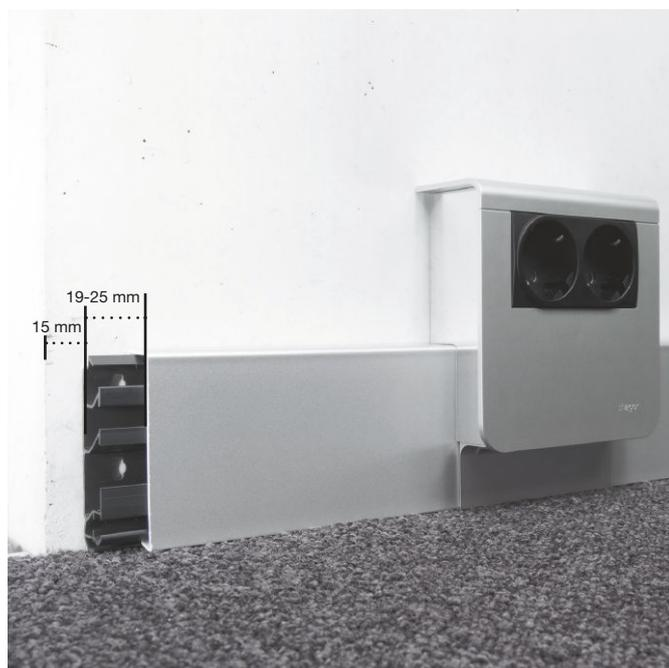

Abbildung 3

**Praxis-Tipp 2:
So geht's noch leichter**

Besonders schnell und einfach lassen sich Kanal und Endstücke folgendermaßen montieren:

1. Kanalunterteile mit Endstücken befestigen (Abb. 3)

Rasten Sie die Endstücke auf zwei kurze Kanalunterteile (ca. 15 cm bis 20 cm) auf. Geeignet dafür sind beispielsweise Reststücke. Befestigen Sie dann die Unterteile mit den aufgesetzten Endstücken rechts und links bündig am Wandabschluss.



Abbildung 4

2. Kanalunterteil einsetzen (Abb. 4)

Fügen Sie ein entsprechend langes Kanalunterteil zwischen den beiden kurzen Kanalunterteilen ein und befestigen Sie dieses an

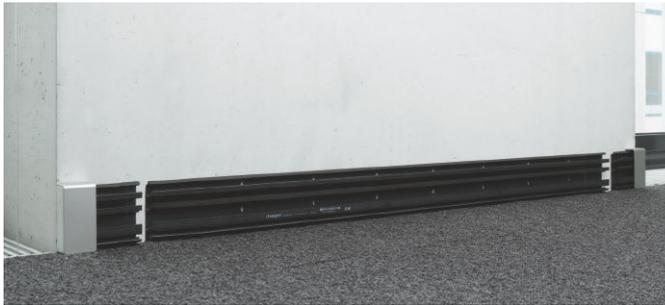

Abbildung 5

3. Kanaloberteil montieren (Abb. 5, 6 und 7)

Entfernen Sie jetzt eines der beiden Endstücke, rasten Sie ein passend abgelängtes Kanaloberteil auf das Kanalunterteil auf und schieben Sie es schnittkaschierend unter das noch montierte Endstück. Abschließend rasten Sie einfach das zuvor entfernte Endstück an der gegenüberliegenden Seite auf – fertig!

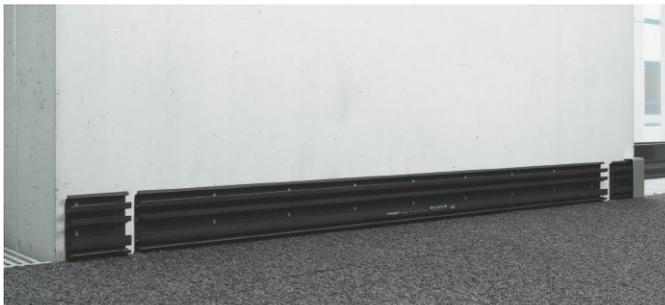

Abbildung 6



Abbildung 7

Montage einer Endplatte an einem Sockelleistenkanal mit Teppichleiste

Wenn Sie eine Endplatte an einem tehalit.SL mit Teppichleiste anbringen, gehen Sie folgendermaßen vor:

1. Kanalunter- und oberteil zuschneiden

Zunächst müssen Sie das Kanalunterteil und das Kanaloberteil kürzen – und zwar um jeweils 2-5 mm gegenüber der gewünschten Wandabschlusskante.

2. Befestigungsclip montieren
(Abb. 8, Zeichnung 1 und 2)

Rasten Sie anschließend den Befestigungsclip mit einem kräftigen Druck in das Kanalunterteil ein und schrauben Sie ihn fest.

3. Endplatte befestigen
(Abb. 8, Zeichnung 3)

Dann drücken Sie die Endplatte von vorne auf den Befestigungsclip, bis sie einrastet.

4. Kanaloberteil montieren
(Abb. 8, Zeichnung 4)

Nun können Sie das Kanaloberteil auf das Kanalunterteil setzen und abschließend das Oberteil unter die Endplatte schieben.



Abbildung 8

Praktisch: Die Endplatte ist bis 5 mm schnittkaschierend. Beachten Sie jedoch, dass die Geräteträger bei Sockelleistenkanälen mit Teppichleiste nicht schnittkaschierend wirken – hier stoßen die Kanaloberteile unkaschiert seitlich an die Geräteträger.

Montage der Formteile

Das neue Sockelleistenkanalsystem tehalit.SL verfügt über winkelverstellbare, schnittkaschierende Formteile. Damit umfahren Sie nicht nur alle Innen- und Aussenecken, sondern Sie können auch bauliche Ungenauigkeiten problemlos ausgleichen. Um diese Flexibilität nutzen zu können, müssen Sie lediglich die Längen der Kanaloberteile entsprechend anpassen. Die jeweiligen Maße können Sie der folgenden Skizze entnehmen:

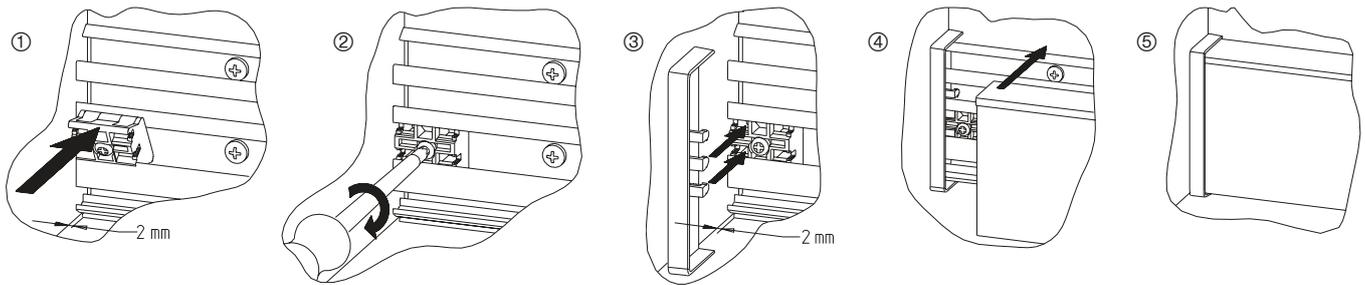
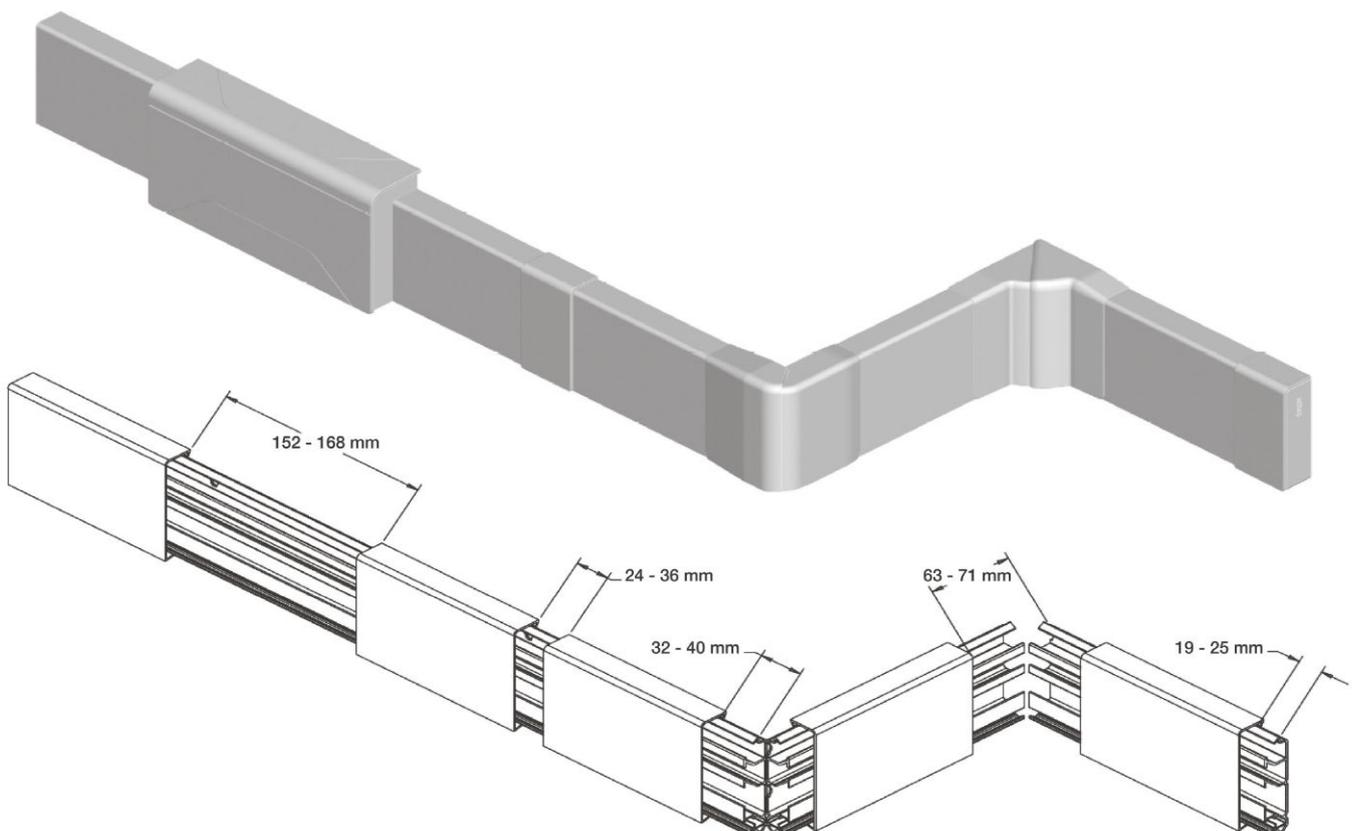

Praxis-Tipp:**Kanalunterteil bei großer Spaltbreite zwischen Wand und Bodenbelag montieren**

Die Auflagefläche des neuen Kanalunterteils beträgt konstruktionsbedingt 10 mm. Ist der Spalt zwischen Wand und Bodenbelag durchgängig größer als 10 mm, kann zur Montage des Kanalunterteils die Oberkante des Bodenbelags nicht zur Höhenjustierung genutzt werden. Doch auch hierfür gibt es eine einfache Lösung:

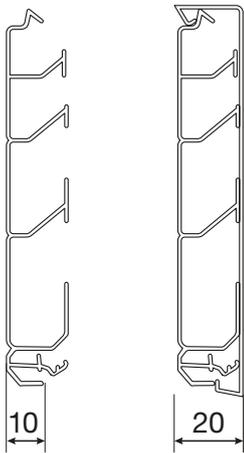
**1. Kurze Oberteilstücke auf dem Unterteil montieren**

Rasten Sie vor der Montage zwei bis drei kurze Oberteil(rest-)stücke von wenigen Zentimetern Länge auf das Unterteil auf. So haben Sie die Auflagefläche auf 20 mm vergrößert.

2. Kanalunterteil montieren

Jetzt können Sie Spaltenbreiten bis 20 mm zwischen Wand und Fussbodenbelag überbrücken und das Kanalunterteil zum Fixieren problemlos auf dem Bodenbelag anlegen. Nach der Befestigung können Sie die Oberteilstücke wieder entfernen.

Achtung:

Sollte das Verlegen des Bodenbelags erst nach der Sockelleisten-Montage erfolgen, bitte das Kanalunterteil um die Materialstärke des Bodenbelags höher montieren, um ein Aufrasten und Entfernen des Kanaloberteils zu gewährleisten.

DSK50L2.../DSK50L25...

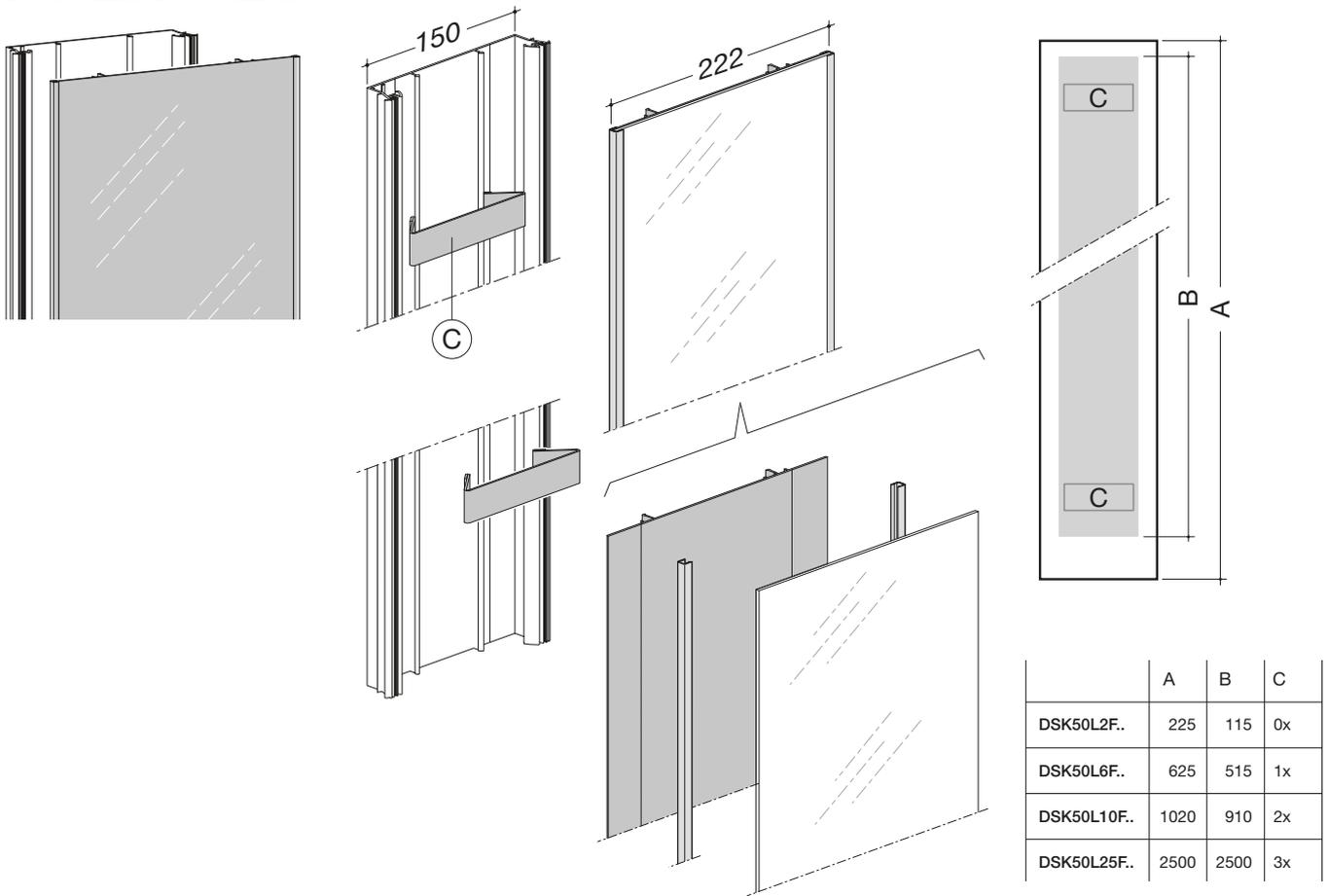

DSK50L2.../DSK50L25...

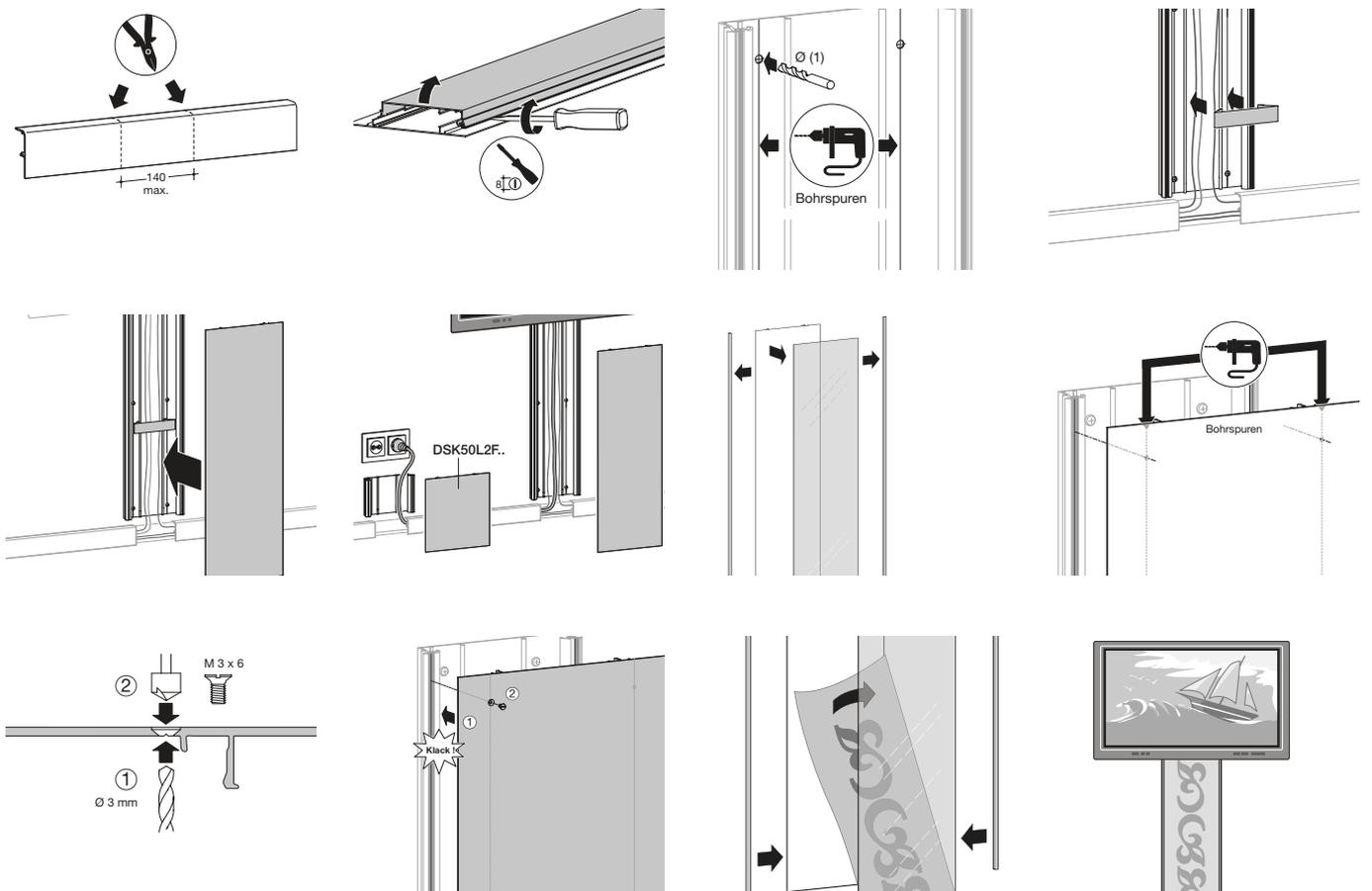

Leitungsführungssysteme Kunststoff tehalit.LF | LFW | LFR

Diverse Formteile und integrierte, einrastende Kupplungen: Das Leitungsführungssystem thealit.LF macht die Montage besonders leicht. Vormontierte Halteklammern helfen beim Einlegen der Leitungen. Bevorzugter Einsatzort: Kellerräume, Garagen, Gewerbe- und Industriebauten.

Das System thealit.LFW empfiehlt sich mit seinem eleganten Erscheinungsbild vor allem für Wohnräume. Der thealit.LFR-Rollenkanal wird als 20-Meter-Rolle geliefert und erst auf der Baustelle zum Kanal geformt.



Systemübersicht	364
tehalit.LF Kanalhöhe 15 bis 40 mm, Formteile	368
tehalit.LF Kanalhöhe 30 bis 60 mm, winkelverstellbare Formteile	386
tehalit.LF Kanalhöhe 60 mm, Formteile	406
tehalit.LFW Leitungsführungskanal Wohnbau, Kanalbreite 24 mm	412
tehalit.LFW Leitungsführungskanal Wohnbau, Kanalbreite 32 mm	414
tehalit.LFW Leitungsführungskanal Wohnbau, Kanalbreite 52 und 74 mm	416
tehalit.LFW Leitungsführungskanal Wohnbau, Zubehör	420
tehalit.LFR Rollenkanal, Kanalhöhe 7 bis 18 mm	421
Technik	422

tehalit.LF-System
mit Formteilen, starr

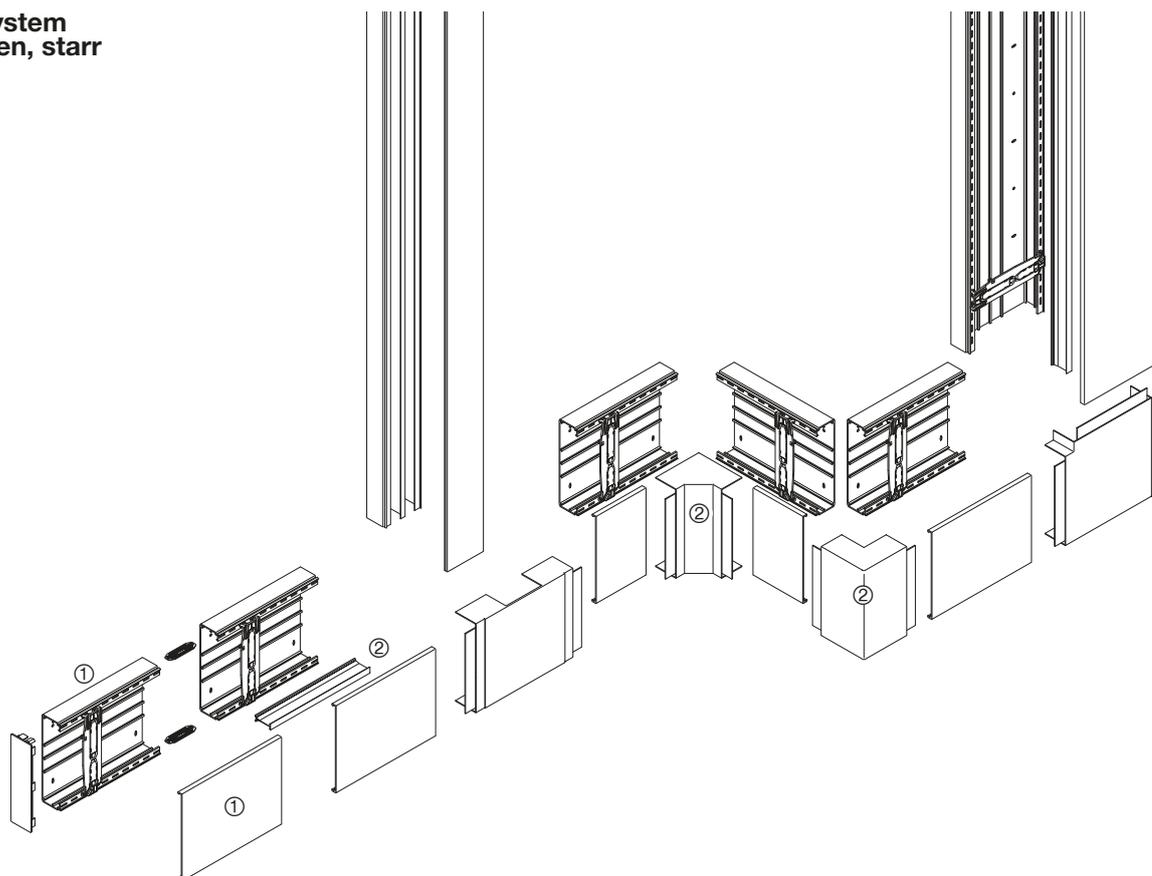

tehalit.LF-System
mit Formteilen, winkelverstellbar

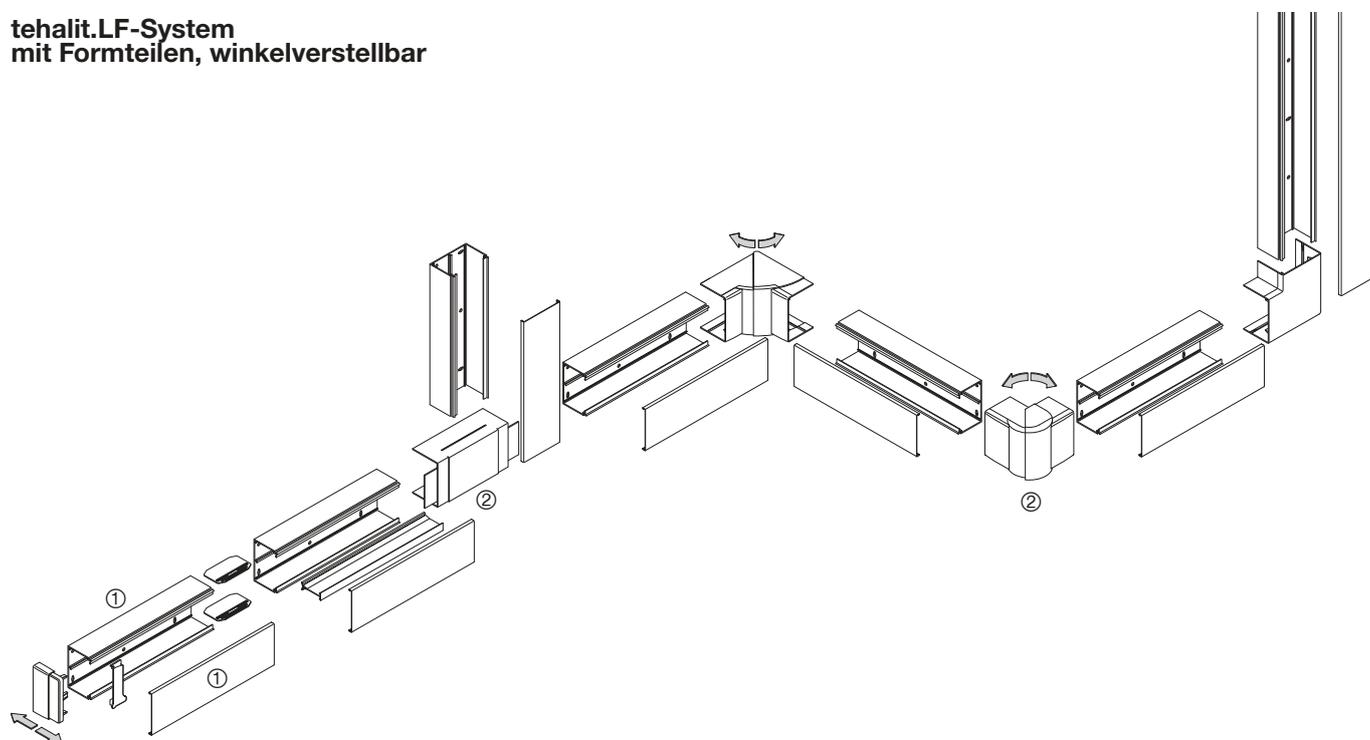

tehalit.LF

LF PVC
LFH PC/ABS halogenfrei
LFS Stahlblech

- ① LF Kanalprofile
- ② LF Formteile und Zubehör

Kanäle	Kanalhöhe mm	Kanalbreite mm	Lichter Querschnitt mm ²	Max. Leitungs- belegung Ø 11 mm - Füllgrad 0.5	Formteile	Trennwand	Seite
LF15015	15	15	150	1	Endstück	-	368
LF18045	18	45	460	2	starr	-	370
LF20020	20	19	228	1	Endstück	-	372
LF20035	20	33	440	2	starr	-	374
LF20036	20	33	420	2	starr	fest	376
LF25025	25	25	500	2	starr	-	378
LF30030	30	30	720	3	starr	-	380
LF30045	30	45	1.010	5	starr	-	382
LF30060	30	57	1.500	7	winkelverstellbar	-	386
LF40040	40	40	900	6	starr	-	384
LF40060	40	57	1.500	7	winkelverstellbar	einsetzbar	388
LF40061	40	57	1.460	7	winkelverstellbar	fest	390
LF40090	40	90	2.400	10	winkelverstellbar	einsetzbar	392
LF40091	40	90	2.300	10	winkelverstellbar	fest	394
LF40110	40	110	3.115	13	winkelverstellbar	einsetzbar	396
LF60060	60	57	2.690	12	winkelverstellbar	einsetzbar	398
LF60090	60	90	4.360	18	winkelverstellbar	einsetzbar	400
LF60110	60	110	5.460	23	winkelverstellbar	einsetzbar	402
LF60111	60	110	5.350	23	winkelverstellbar	fest	404
LF60150	60	150	7.122	30	starr	einsetzbar	406
LF60190	60	190	9.060	38	starr	einsetzbar	408
LF60230	60	230	10.998	46	starr	einsetzbar	410

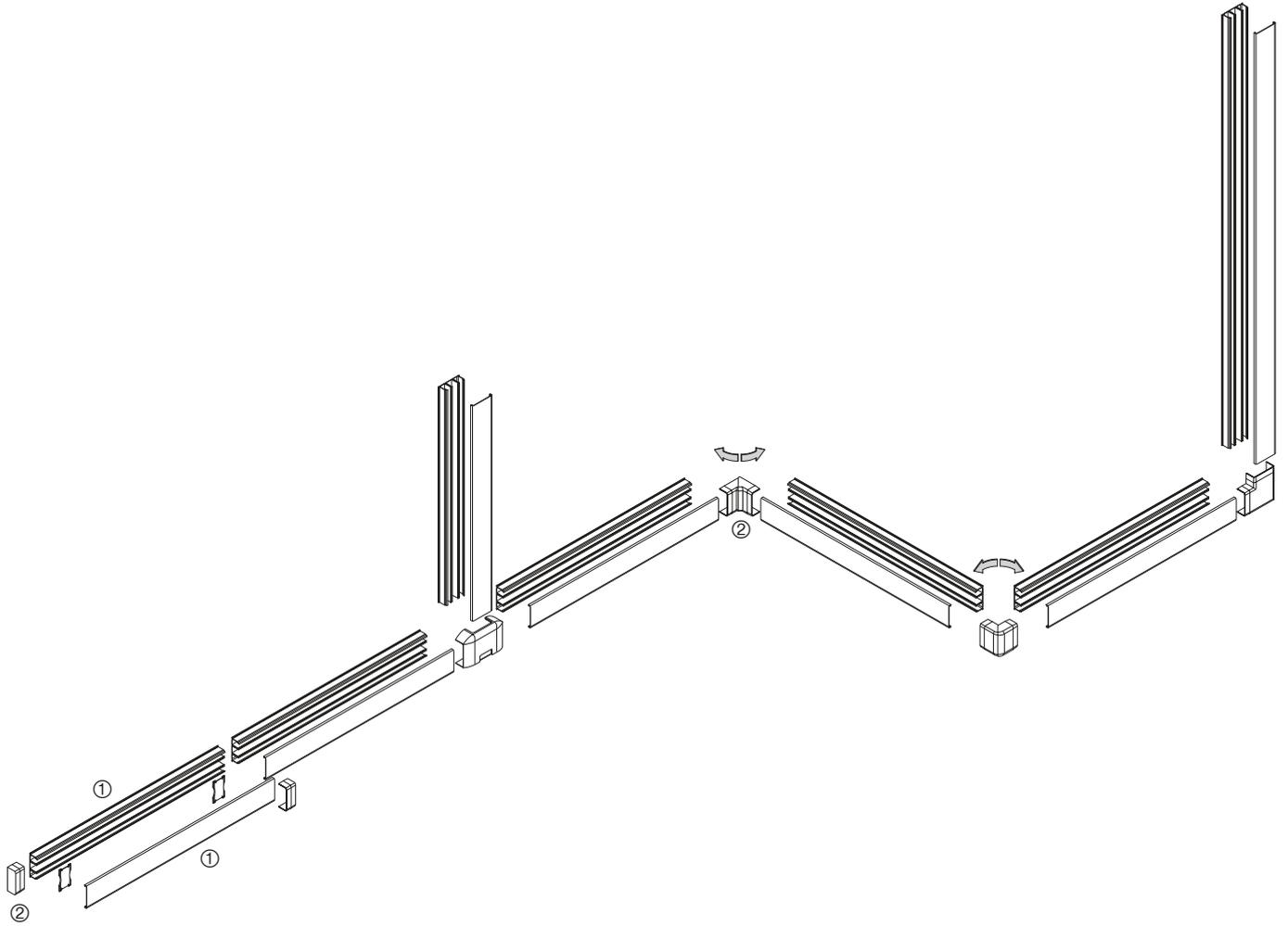

tehalit.LFW

- ① LFW Kanalprofile
- ② LFW Formteile und Zubehör

tehalit.LFW

Kanäle	Kanalhöhe mm	Kanalbreite mm	Kanallänge mm	Max. Leitungs- belegung Ø 11 mm - Füllgrad 0.5	Formteile	Trennwand	Seite
ATA12200	13	24	2.100	1	Haubenformteile	-	412
ATA12201	13	24	2.100	1	Haubenformteile	1	412
ATA12300	13	32	2.100	2	Haubenformteile	-	414
ATA12301	13	32	2.100	2	Haubenformteile	1	414
ATA12500	13	52	2.000	3	Haubenformteile	-	416
ATA12501	13	52	2.000	3	Haubenformteile	1 (asymm.)	416
ATA12502	13	52	2.000	3	Haubenformteile	2	416
ATA16300	16	32	2.100	3	Haubenformteile	-	414
ATA16301	16	32	2.100	2	Haubenformteile	1	414
ATA20500	20	52	2.000	4	Haubenformteile	-	418
ATA20501	20	52	2.000	4	Haubenformteile	1 (asymm.)	418
ATA20502	20	52	2.000	4	Haubenformteile	2	418
ATA20752	20	74	2.000	6	Haubenformteile	2	418

tehalit.LFR

Kanäle	Kanalhöhe mm	Kanalbreite mm	Kanallänge mm	Lichter Querschnitt mm ²	Max. Leitungs- belegung Ø 11 mm - Füllgrad 0.5	Trennwand	Seite
LFR70120	7	12	-	84	-	-	421
LFR15015	16	16	-	256	1	-	421
LFR20020	20	20	-	342	1	-	421
LFR20035	20	35	-	700	2	-	421

- Vormontierte verstellbare Rückhalteklammern ab LF30060
- Vorgestanzte Bodenlochung im Abstand von 125 mm

Lieferfarben

- RAL 9010, reinweiß
- RAL 9001, cremeweiß
- RAL 7035, lichtgrau
- RAL 7030, steingrau
- RAL 8014, braun
- RAL 9011, graphitschwarz

Material

Unter- und Oberteil: PVC

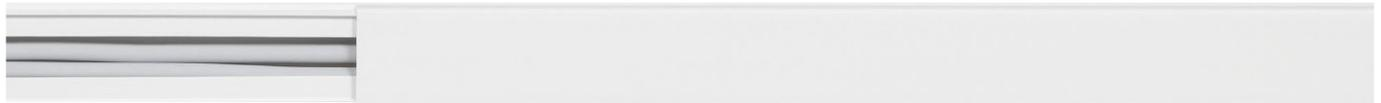

Max. Leitungsbelegung
Ø 11 mm –
Füllgrad 0.5

Unter- und Oberteil
PVC

LF15015

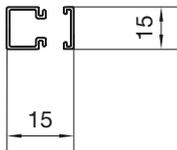

1	LF1501509010 reinweiß VPE 44 m PrGr T200 1,91 €/m
1	LF1501509001 cremeweiß VPE 44 m PrGr T200 1,91 €/m
1	LF1501507035 lichtgrau VPE 44 m PrGr T200 1,91 €/m
1	LF1501507030 steingrau VPE 44 m PrGr T200 1,91 €/m
1	LF1501508014 braun VPE 44 m PrGr T200 2,25 €/m
1	LF1501509011 graphitschwarz VPE 44 m PrGr T200 2,25 €/m

Lieferlänge

2000 mm
 Sonderlängen auf Anfrage
 bis max. 6000 mm

Lieferform

Komplettkanal mit Unter- und Oberteil,
 Kupplungen (1 Paar/2 m ab LF30030),
 2 Klammern pro Meter ab LF30060

Hinweis

Bei der Deckenmontage von Kanalsystemen sind die
 Oberteile gegebenenfalls zusätzlich zu befestigen.

▶ Seite 422

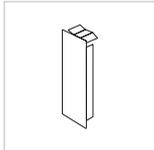

Endstück

PVC / PC - ABS

M61139010

reinweiß
 VPE 5 St
 PrGr T210
 0,83 €/St

M61139001

cremeweiß
 VPE 5 St
 PrGr T210
 0,83 €/St

M61137035

lichtgrau
 VPE 5 St
 PrGr T210
 0,83 €/St

M61137030

steingrau
 VPE 5 St
 PrGr T210
 0,83 €/St

M61138014

braun
 VPE 5 St
 PrGr T210
 1,19 €/St

LF1501569011

graphitschwarz
 VPE 1 Set
 PrGr T210
 15,00 €/Set

- Vormontierte verstellbare Rückhalteklammern ab LF30060
- Vorgestanzte Bodenlochung im Abstand von 125 mm

Lieferfarben

- RAL 9010, reinweiß
- RAL 9001, cremeweiß
- RAL 7035, lichtgrau
- RAL 7030, steingrau

Material

Unter- und Oberteil: PVC



Max. Leitungsbelegung
Ø 11 mm –
Füllgrad 0.5

Unter- und Oberteil
PVC

LF18045

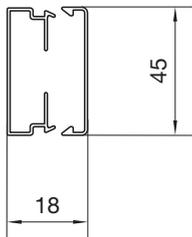

2 **LF1804509010**
reinweiß
VPE 28 m
PrGr T200
4,50 €/m

2 **LF1804509001**
cremeweiß
VPE 28 m
PrGr T200
4,50 €/m

2 **LF1804507035**
lichtgrau
VPE 28 m
PrGr T200
4,50 €/m

2 **LF1804507030**
steingrau
VPE 28 m
PrGr T200
4,50 €/m

Lieferlänge

2000 mm
Sonderlängen auf Anfrage
bis max. 6000 mm

Lieferform

Komplettkanal mit Unter- und Oberteil,
Kupplungen (1 Paar/2 m ab LF30030),
2 Klammern pro Meter ab LF30060

Hinweis

Bei der Deckenmontage von Kanalsystemen sind die
Oberteile gegebenenfalls zusätzlich zu befestigen.

► Seite 422

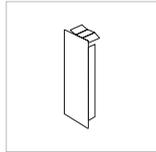

Endstück

PVC

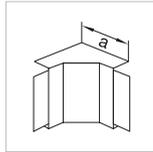

Inneneck

PVC

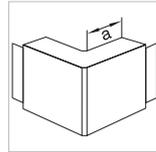

Außeneck

PVC

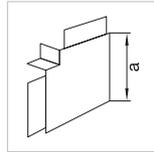

Flachwinkel

PVC

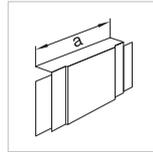

T- und Kreuzstück

PVC

M59589010
reinweiß
VPE 1 St
PrGr T210
3,15 €/St

M59579010
reinweiß
VPE 1 St
PrGr T210
5,50 €/St

Maß a = 48 mm

M59599010
reinweiß
VPE 1 St
PrGr T210
5,50 €/St

Maß a = 42 mm

M59609010
reinweiß
VPE 1 St
PrGr T210
5,50 €/St

Maß a = 43 mm

M59649010
reinweiß
VPE 1 St
PrGr T210
9,30 €/St

Maß a = 92 mm

M59589001
cremeweiß
VPE 1 St
PrGr T210
3,15 €/St

M59579001
cremeweiß
VPE 1 St
PrGr T210
5,50 €/St

Maß a = 48 mm

M59599001
cremeweiß
VPE 1 St
PrGr T210
5,50 €/St

Maß a = 42 mm

M59609001
cremeweiß
VPE 1 St
PrGr T210
5,50 €/St

Maß a = 43 mm

M59649001
cremeweiß
VPE 1 St
PrGr T210
9,30 €/St

Maß a = 92 mm

M59587035
lichtgrau
VPE 1 St
PrGr T210
3,15 €/St

M59577035
lichtgrau
VPE 1 St
PrGr T210
5,50 €/St

Maß a = 48 mm

M59597035
lichtgrau
VPE 1 St
PrGr T210
5,50 €/St

Maß a = 42 mm

M59607035
lichtgrau
VPE 1 St
PrGr T210
5,50 €/St

Maß a = 43 mm

M59647035
lichtgrau
VPE 1 St
PrGr T210
9,30 €/St

Maß a = 92 mm

M59587030
steingrau
VPE 1 St
PrGr T210
3,15 €/St

M59577030
steingrau
VPE 1 St
PrGr T210
5,50 €/St

Maß a = 48 mm

M59597030
steingrau
VPE 1 St
PrGr T210
5,50 €/St

Maß a = 42 mm

M59607030
steingrau
VPE 1 St
PrGr T210
5,50 €/St

Maß a = 43 mm

M59647030
steingrau
VPE 1 St
PrGr T210
9,30 €/St

Maß a = 92 mm

- Vormontierte verstellbare Rückhalteklammern ab LF30060
- Vorgestanzte Bodenlochung im Abstand von 125 mm

Lieferfarben

- RAL 9010, reinweiß
- RAL 9001, cremeweiß
- RAL 7035, lichtgrau
- RAL 7030, steingrau
- RAL 8014, braun

Material

Unter- und Oberteil: PVC



Max. Leitungsbelegung
Ø 11 mm –
Füllgrad 0.5

Unter- und Oberteil
PVC

LF20020

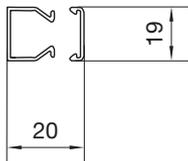

1	LF2002009010 reinweiß VPE 36 m PrGr T200 2,25 €/m
1	LF2002009001 cremeweiß VPE 36 m PrGr T200 2,25 €/m
1	LF2002007035 lichtgrau VPE 36 m PrGr T200 2,25 €/m
1	LF2002007030 steingrau VPE 36 m PrGr T200 2,25 €/m
1	LF2002008014 braun VPE 36 m PrGr T200 2,70 €/m

Lieferlänge

2000 mm
Sonderlängen auf Anfrage
bis max. 6000 mm

Lieferform

Komplettkanal mit Unter- und Oberteil,
Kupplungen (1 Paar/2 m ab LF30030),
2 Klammern pro Meter ab LF30060

Hinweis

Bei der Deckenmontage von Kanalsystemen sind die
Oberteile gegebenenfalls zusätzlich zu befestigen.

▶ Seite 422

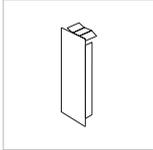
**Endstück**

PC - ABS

M612390101

reinweiß
VPE 5 St
PrGr T210
0,95 €/St

M61239001

cremeweiß
VPE 5 St
PrGr T210
0,95 €/St

M61237035

lichtgrau
VPE 5 St
PrGr T210
0,95 €/St

M61237030

steingrau
VPE 5 St
PrGr T210
0,95 €/St

M61238014

braun
VPE 5 St
PrGr T210
1,36 €/St

- Vormontierte verstellbare Rückhalteklammern ab LF30060
- Vorgestanzte Bodenlochung im Abstand von 125 mm

Lieferfarben

- RAL 9010, reinweiß
- RAL 9001, cremeweiß
- RAL 7035, lichtgrau
- RAL 7030, steingrau
- RAL 8014, braun
- RAL 9011, graphitschwarz

Material

Unter- und Oberteil: PVC

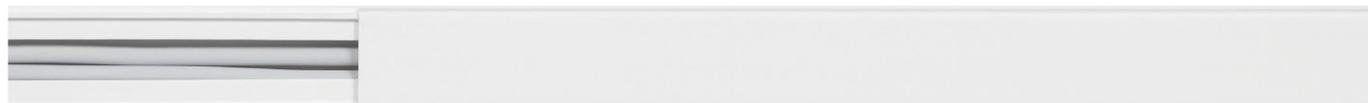

Max. Leitungsbelegung
Ø 11 mm –
Füllgrad 0.5

Unter- und Oberteil
PVC

LF20035

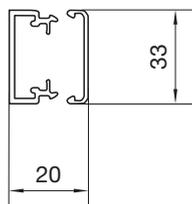

2 **LF2003509010**
reinweiß
VPE 40 m
PrGr T200
3,80 €/m

2 **LF2003509001**
cremeweiß
VPE 40 m
PrGr T200
3,80 €/m

2 **LF2003507035**
lichtgrau
VPE 40 m
PrGr T200
3,80 €/m

2 **LF2003507030**
steingrau
VPE 40 m
PrGr T200
3,80 €/m

2 **LF2003508014**
braun
VPE 40 m
PrGr T200
4,40 €/m

2 **LF2003509011**
graphitschwarz
VPE 40 m
PrGr T200
4,40 €/m

Lieferlänge

2000 mm
Sonderlängen auf Anfrage
bis max. 6000 mm

Lieferform

Komplettkanal mit Unter- und Oberteil,
Kupplungen (1 Paar/2 m ab LF30030),
2 Klammern pro Meter ab LF30060

Hinweis

Bei der Deckenmontage von Kanalsystemen sind die
Oberteile gegebenenfalls zusätzlich zu befestigen.

► Seite 422

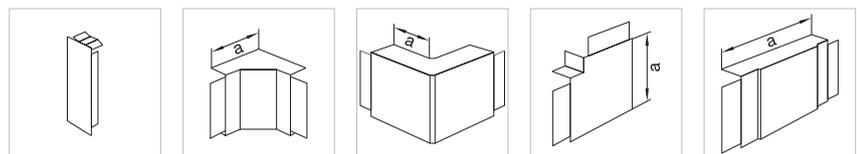

Endstück **Inneneck** **Außeneck** **Flachwinkel** **T- und Kreuzstück**

PVC / PC - ABS PVC / PC - ABS PVC / PC - ABS PVC / PC - ABS PVC

M61439010 reinweiß VPE 5 St PrGr T210 2,10 €/St	M61419010 reinweiß VPE 1 St PrGr T210 3,80 €/St	M61429010 reinweiß VPE 5 St PrGr T210 3,80 €/St	M61459010 reinweiß VPE 5 St PrGr T210 3,80 €/St	M61469010 reinweiß VPE 1 St PrGr T210 6,50 €/St
	Maß a = 35 mm	Maß a = 14 mm	Maß a = 43 mm	Maß a = 92 mm

M61439001 cremeweiß VPE 5 St PrGr T210 2,10 €/St	M61419001 cremeweiß VPE 1 St PrGr T210 3,80 €/St	M61429001 cremeweiß VPE 5 St PrGr T210 3,80 €/St	M61459001 cremeweiß VPE 5 St PrGr T210 3,80 €/St	M61469001 cremeweiß VPE 1 St PrGr T210 6,50 €/St
	Maß a = 35 mm	Maß a = 14 mm	Maß a = 43 mm	Maß a = 92 mm

M61437035 lichtgrau VPE 5 St PrGr T210 2,10 €/St	M61417035 lichtgrau VPE 1 St PrGr T210 3,80 €/St	M61427035 lichtgrau VPE 5 St PrGr T210 3,80 €/St	M61457035 lichtgrau VPE 5 St PrGr T210 3,80 €/St	M61467035 lichtgrau VPE 1 St PrGr T210 6,50 €/St
	Maß a = 35 mm	Maß a = 14 mm	Maß a = 43 mm	Maß a = 92 mm

M61437030 steingrau VPE 5 St PrGr T210 2,10 €/St	M61417030 steingrau VPE 1 St PrGr T210 3,80 €/St	M61427030 steingrau VPE 5 St PrGr T210 3,80 €/St	M61457030 steingrau VPE 5 St PrGr T210 3,80 €/St	M61467030 steingrau VPE 1 St PrGr T210 6,50 €/St
	Maß a = 35 mm	Maß a = 14 mm	Maß a = 43 mm	Maß a = 92 mm

M61438014 braun VPE 5 St PrGr T210 2,70 €/St	M61418014 braun VPE 1 St PrGr T210 4,60 €/St	M61428014 braun VPE 5 St PrGr T210 4,60 €/St	M61458014 braun VPE 5 St PrGr T210 4,60 €/St	M61468014 braun VPE 1 St PrGr T210 7,60 €/St
	Maß a = 35 mm	Maß a = 14 mm	Maß a = 43 mm	Maß a = 92 mm

M61439011 graphitschwarz VPE 5 St PrGr T200 2,70 €/St	M61419011 graphitschwarz VPE 1 St PrGr T200 4,60 €/St	M61429011 graphitschwarz VPE 5 St PrGr T200 4,60 €/St	M61459011 graphitschwarz VPE 5 St PrGr T200 4,60 €/St
	Maß a = 35 mm	Maß a = 14 mm	Maß a = 43 mm

- Vormontierte verstellbare Rückhalteklammern ab LF30060
- Vorgestanzte Bodenlochung im Abstand von 125 mm

Lieferfarben

- RAL 9010, reinweiß
- RAL 9001, cremeweiß
- RAL 7035, lichtgrau
- RAL 7030, steingrau

Material

Unter- und Oberteil: PVC

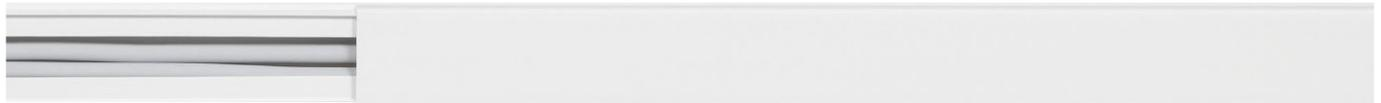

Max. Leitungsbelegung
Ø 11 mm –
Füllgrad 0.5

Unter- und Oberteil
PVC

LF20036

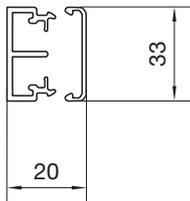

2 **LF2003609010**
reinweiß
VPE 40 m
PrGr T200
4,85 €/m

2 **LF2003609001**
cremeweiß
VPE 40 m
PrGr T200
4,85 €/m

2 **LF2003607035**
lichtgrau
VPE 40 m
PrGr T200
4,85 €/m

2 **LF2003607030**
steingrau
VPE 40 m
PrGr T200
4,85 €/m

Lieferlänge

2000 mm
Sonderlängen auf Anfrage
bis max. 6000 mm

Lieferform

Komplettkanal mit Unter- und Oberteil,
Kupplungen (1 Paar/2 m ab LF30030),
2 Klammern pro Meter ab LF30060

Hinweis

Bei der Deckenmontage von Kanalsystemen sind die
Oberteile gegebenenfalls zusätzlich zu befestigen.

► Seite 422

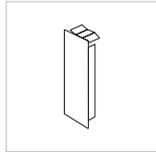

Endstück

PVC

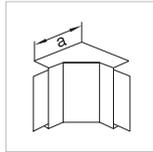

Inneneck

PVC

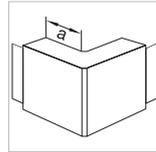

Außeneck

PVC

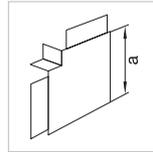

Flachwinkel

PVC

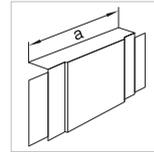

T- und Kreuzstück

PVC

M61439010
reinweiß
VPE 5 St
PrGr T210
2,10 €/St

M61419010
reinweiß
VPE 1 St
PrGr T210
3,80 €/St

Maß a = 35 mm

M61429010
reinweiß
VPE 5 St
PrGr T210
3,80 €/St

Maß a = 14 mm

M61459010
reinweiß
VPE 5 St
PrGr T210
3,80 €/St

Maß a = 43 mm

M61469010
reinweiß
VPE 1 St
PrGr T210
6,50 €/St

Maß a = 92 mm

M61439001
cremeweiß
VPE 5 St
PrGr T210
2,10 €/St

M61419001
cremeweiß
VPE 1 St
PrGr T210
3,80 €/St

Maß a = 35 mm

M61429001
cremeweiß
VPE 5 St
PrGr T210
3,80 €/St

Maß a = 14 mm

M61459001
cremeweiß
VPE 5 St
PrGr T210
3,80 €/St

Maß a = 43 mm

M61469001
cremeweiß
VPE 1 St
PrGr T210
6,50 €/St

Maß a = 92 mm

M61437035
lichtgrau
VPE 5 St
PrGr T210
2,10 €/St

M61417035
lichtgrau
VPE 1 St
PrGr T210
3,80 €/St

Maß a = 35 mm

M61427035
lichtgrau
VPE 5 St
PrGr T210
3,80 €/St

Maß a = 14 mm

M61457035
lichtgrau
VPE 5 St
PrGr T210
3,80 €/St

Maß a = 43 mm

M61467035
lichtgrau
VPE 1 St
PrGr T210
6,50 €/St

Maß a = 92 mm

M61437030
steingrau
VPE 5 St
PrGr T210
2,10 €/St

M61417030
steingrau
VPE 1 St
PrGr T210
3,80 €/St

Maß a = 35 mm

M61427030
steingrau
VPE 5 St
PrGr T210
3,80 €/St

Maß a = 14 mm

M61457030
steingrau
VPE 5 St
PrGr T210
3,80 €/St

Maß a = 43 mm

M61467030
steingrau
VPE 1 St
PrGr T210
6,50 €/St

Maß a = 92 mm

- Vormontierte verstellbare Rückhalteklammern ab LF30060
- Vorgestanzte Bodenlochung im Abstand von 125 mm

Lieferfarben

- RAL 9010, reinweiß
- RAL 9001, cremeweiß
- RAL 7035, lichtgrau
- RAL 7030, steingrau
- RAL 8014, braun

Material

Unter- und Oberteil: PVC



Max. Leitungsbelegung
Ø 11 mm –
Füllgrad 0.5

Unter- und Oberteil
PVC

LF25025

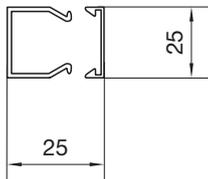

2 **LF2502509010**
reinweiß
VPE 42 m
PrGr T200
3,20 €/m

2 **LF2502509001**
cremeweiß
VPE 42 m
PrGr T200
3,20 €/m

2 **LF2502507035**
lichtgrau
VPE 42 m
PrGr T200
3,20 €/m

2 **LF2502507030**
steingrau
VPE 42 m
PrGr T200
3,20 €/m

2 **LF2502508014**
braun
VPE 42 m
PrGr T200
4,00 €/m

Lieferlänge

2000 mm
Sonderlängen auf Anfrage
bis max. 6000 mm

Lieferform

Komplettkanal mit Unter- und Oberteil,
Kupplungen (1 Paar/2 m ab LF30030),
2 Klammern pro Meter ab LF30060

Hinweis

Bei der Deckenmontage von Kanalsystemen sind die
Oberteile gegebenenfalls zusätzlich zu befestigen.

▶ Seite 422

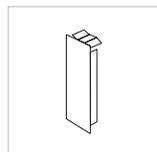

Endstück

PVC

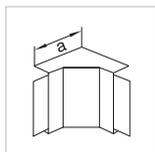

Inneneck

PVC

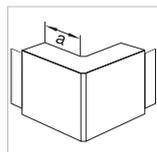

Außeneck

PVC

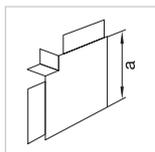

Flachwinkel

PVC

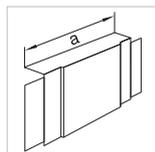

T- und Kreuzstück

PVC

M59539010
reinweiß
VPE 1 St
PrGr T210
2,70 €/St

M59519010
reinweiß
VPE 1 St
PrGr T210
4,30 €/St

Maß a = 50 mm

M59529010
reinweiß
VPE 1 St
PrGr T210
4,30 €/St

Maß a = 25 mm

M59559010
reinweiß
VPE 1 St
PrGr T210
4,30 €/St

Maß a = 50 mm

M59569010
reinweiß
VPE 1 St
PrGr T210
4,75 €/St

Maß a = 80 mm

M59539001
cremeweiß
VPE 1 St
PrGr T210
2,70 €/St

M59519001
cremeweiß
VPE 1 St
PrGr T210
4,30 €/St

Maß a = 50 mm

M59529001
cremeweiß
VPE 1 St
PrGr T210
4,30 €/St

Maß a = 25 mm

M59559001
cremeweiß
VPE 1 St
PrGr T210
4,30 €/St

Maß a = 50 mm

M59569001
cremeweiß
VPE 1 St
PrGr T210
4,75 €/St

Maß a = 80 mm

M59537035
lichtgrau
VPE 1 St
PrGr T210
2,70 €/St

M59517035
lichtgrau
VPE 1 St
PrGr T210
4,30 €/St

Maß a = 50 mm

M59527035
lichtgrau
VPE 1 St
PrGr T210
4,30 €/St

Maß a = 25 mm

M59557035
lichtgrau
VPE 1 St
PrGr T210
4,30 €/St

Maß a = 50 mm

M59567035
lichtgrau
VPE 1 St
PrGr T210
4,75 €/St

Maß a = 80 mm

M59537030
steingrau
VPE 1 St
PrGr T210
2,70 €/St

M59517030
steingrau
VPE 1 St
PrGr T210
4,30 €/St

Maß a = 50 mm

M59527030
steingrau
VPE 1 St
PrGr T210
4,30 €/St

Maß a = 25 mm

M59557030
steingrau
VPE 1 St
PrGr T210
4,30 €/St

Maß a = 50 mm

M59567030
steingrau
VPE 1 St
PrGr T210
4,75 €/St

Maß a = 80 mm

M59538014
braun
VPE 1 St
PrGr T210
3,30 €/St

M59518014
braun
VPE 1 St
PrGr T210
5,00 €/St

Maß a = 50 mm

M59528014
braun
VPE 1 St
PrGr T210
5,00 €/St

Maß a = 25 mm

M59558014
braun
VPE 1 St
PrGr T210
5,00 €/St

Maß a = 50 mm

M59568014
braun
VPE 1 St
PrGr T210
5,70 €/St

Maß a = 80 mm

- Vormontierte verstellbare Rückhalteklammern ab LF30060
- Vorgestanzte Bodenlochung im Abstand von 125 mm

Lieferfarben

- RAL 9010, reinweiß
- RAL 9001, cremeweiß
- RAL 7035, lichtgrau
- RAL 7030, steingrau
- RAL 8014, braun

Material

Unter- und Oberteil: PVC



Max. Leitungsbelegung
Ø 11 mm –
Füllgrad 0.5

Unter- und Oberteil
PVC

LF30030

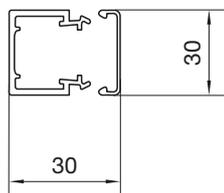

3 **LF3003009010**
reinweiß
VPE 56 m
PrGr T200
4,75 €/m

3 **LF3003009001**
cremeweiß
VPE 56 m
PrGr T200
4,75 €/m

3 **LF3003007035**
lichtgrau
VPE 56 m
PrGr T200
4,75 €/m

3 **LF3003007030**
steingrau
VPE 56 m
PrGr T200
4,75 €/m

3 **LF3003008014**
braun
VPE 56 m
PrGr T200
5,70 €/m

Lieferlänge

2000 mm
Sonderlängen auf Anfrage
bis max. 6000 mm

Lieferform

Komplettkanal mit Unter- und Oberteil,
Kupplungen (1 Paar/2 m ab LF30030),
2 Klammern pro Meter ab LF30060

Hinweis

Bei der Deckenmontage von Kanalsystemen sind die
Oberteile gegebenenfalls zusätzlich zu befestigen.

► Seite 422



Kupplung

Polystyrol (PS)

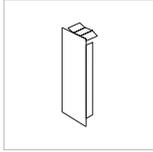

Endstück

PVC

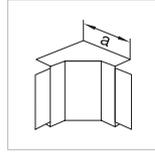

Inneneck

PVC

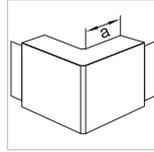

Außeneck

PVC

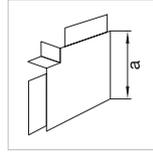

Flachwinkel

PVC

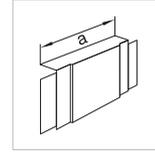

T- und Kreuzstück

PVC

M7214
farblos
VPE 10 St
PrGr T200
0,92 €/St

M59639010
reinweiß
VPE 1 St
PrGr T210
4,10 €/St

M59619010
reinweiß
VPE 1 St
PrGr T210
7,00 €/St

M59629010
reinweiß
VPE 1 St
PrGr T210
6,80 €/St

M59659010
reinweiß
VPE 1 St
PrGr T210
6,90 €/St

M59669010
reinweiß
VPE 1 St
PrGr T210
11,90 €/St

Maß a = 60 mm

Maß a = 30 mm

Maß a = 60 mm

Maß a = 130 mm

M7214
farblos
VPE 10 St
PrGr T200
0,92 €/St

M59639001
cremeweiß
VPE 1 St
PrGr T210
4,10 €/St

M59619001
cremeweiß
VPE 1 St
PrGr T210
7,00 €/St

M59629001
cremeweiß
VPE 1 St
PrGr T210
6,80 €/St

M59659001
cremeweiß
VPE 1 St
PrGr T210
6,90 €/St

M59669001
cremeweiß
VPE 1 St
PrGr T210
11,90 €/St

Maß a = 60 mm

Maß a = 30 mm

Maß a = 60 mm

Maß a = 130 mm

M7214
farblos
VPE 10 St
PrGr T200
0,92 €/St

M59637035
lichtgrau
VPE 1 St
PrGr T210
4,10 €/St

M59617035
lichtgrau
VPE 1 St
PrGr T210
7,00 €/St

M59627035
lichtgrau
VPE 1 St
PrGr T210
6,80 €/St

M59657035
lichtgrau
VPE 1 St
PrGr T210
6,90 €/St

M59667035
lichtgrau
VPE 1 St
PrGr T210
11,90 €/St

Maß a = 60 mm

Maß a = 30 mm

Maß a = 60 mm

Maß a = 130 mm

M7214
farblos
VPE 10 St
PrGr T200
0,92 €/St

M59637030
steingrau
VPE 1 St
PrGr T210
4,10 €/St

M59617030
steingrau
VPE 1 St
PrGr T210
7,00 €/St

M59627030
steingrau
VPE 1 St
PrGr T210
6,80 €/St

M59657030
steingrau
VPE 1 St
PrGr T210
6,90 €/St

M59667030
steingrau
VPE 1 St
PrGr T210
11,90 €/St

Maß a = 60 mm

Maß a = 30 mm

Maß a = 60 mm

Maß a = 130 mm

M7214
farblos
VPE 10 St
PrGr T200
0,92 €/St

M59638014
braun
VPE 1 St
PrGr T210
4,85 €/St

M59618014
braun
VPE 1 St
PrGr T210
8,30 €/St

M59628014
braun
VPE 1 St
PrGr T210
7,80 €/St

M59658014
braun
VPE 1 St
PrGr T210
8,20 €/St

M59668014
braun
VPE 1 St
PrGr T210
14,20 €/St

Maß a = 60 mm

Maß a = 30 mm

Maß a = 60 mm

Maß a = 130 mm

- Vormontierte verstellbare Rückhalteklammern ab LF30060
- Vorgestanzte Bodenlochung im Abstand von 125 mm

Lieferfarben

- RAL 9010, reinweiß
- RAL 9001, cremeweiß
- RAL 7035, lichtgrau
- RAL 7030, steingrau
- RAL 8014, braun
- RAL 9011, graphitschwarz

Material

Unter- und Oberteil: PVC



Max. Leitungsbelegung
Ø 11 mm –
Füllgrad 0.5

Unter- und Oberteil
PVC

LF30045

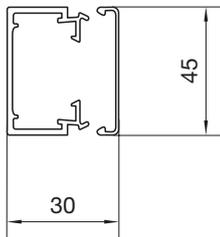

5 **LF30045090101**
reinweiß
VPE 32 m
PrGr T200
6,00 €/m

5 **LF3004509001**
cremeweiß
VPE 32 m
PrGr T200
6,00 €/m

5 **LF3004507035**
lichtgrau
VPE 32 m
PrGr T200
6,00 €/m

5 **LF3004507030**
steingrau
VPE 32 m
PrGr T200
6,00 €/m

5 **LF3004508014**
braun
VPE 32 m
PrGr T200
7,10 €/m

5 **LF3004509011**
graphitschwarz
VPE 32 m
PrGr T200
7,10 €/m

Lieferlänge

2000 mm
Sonderlängen auf Anfrage
bis max. 6000 mm

Hinweis

Bei der Deckenmontage von Kanalsystemen sind die Oberteile gegebenenfalls zusätzlich zu befestigen.

Lieferform

Komplettkanal mit Unter- und Oberteil,
Kupplungen (1 Paar/2 m ab LF30030),
2 Klammern pro Meter ab LF30060

► Seite 422

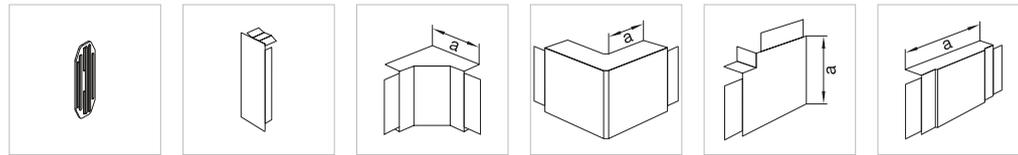

Kupplung **Endstück** **Inneneck** **Außeneck** **Flachwinkel** **T- und Kreuzstück**

Polystyrol (PS) PC - ABS PC - ABS PC - ABS PC - ABS PC - ABS

M7214 farblos VPE 10 St PrGr T200 0,92 €/St	M61839010 reinweiß VPE 1 St PrGr T210 4,30 €/St	M61819010 reinweiß VPE 1 St PrGr T210 7,80 €/St Maß a = 60 mm	M61829010 reinweiß VPE 1 St PrGr T210 7,80 €/St Maß a = 30 mm	M61859010 reinweiß VPE 1 St PrGr T210 8,30 €/St Maß a = 60 mm	M61869010 reinweiß VPE 1 St PrGr T210 13,30 €/St Maß a = 130 mm
----------------------------------------------------------------	--------------------------------------------------------------------	-----------------------------------------------------------------------------------------	-----------------------------------------------------------------------------------------	-----------------------------------------------------------------------------------------	-------------------------------------------------------------------------------------------

M7214 farblos VPE 10 St PrGr T200 0,92 €/St	M61839001 cremeweiß VPE 1 St PrGr T210 4,30 €/St	M61819001 cremeweiß VPE 1 St PrGr T210 7,80 €/St Maß a = 60 mm	M61829001 cremeweiß VPE 1 St PrGr T210 7,80 €/St Maß a = 30 mm	M61859001 cremeweiß VPE 1 St PrGr T210 8,30 €/St Maß a = 60 mm	M61869001 cremeweiß VPE 1 St PrGr T210 13,30 €/St Maß a = 130 mm
----------------------------------------------------------------	---------------------------------------------------------------------	------------------------------------------------------------------------------------------	------------------------------------------------------------------------------------------	------------------------------------------------------------------------------------------	--------------------------------------------------------------------------------------------

M7214 farblos VPE 10 St PrGr T200 0,92 €/St	M61837035 lichtgrau VPE 1 St PrGr T210 4,30 €/St	M61817035 lichtgrau VPE 1 St PrGr T210 7,80 €/St Maß a = 60 mm	M61827035 lichtgrau VPE 1 St PrGr T210 7,80 €/St Maß a = 30 mm	M61857035 lichtgrau VPE 1 St PrGr T210 8,30 €/St Maß a = 60 mm	M61867035 lichtgrau VPE 1 St PrGr T210 13,30 €/St Maß a = 130 mm
----------------------------------------------------------------	---------------------------------------------------------------------	------------------------------------------------------------------------------------------	------------------------------------------------------------------------------------------	------------------------------------------------------------------------------------------	--------------------------------------------------------------------------------------------

M7214 farblos VPE 10 St PrGr T200 0,92 €/St	M61837030 steingrau VPE 1 St PrGr T210 4,30 €/St	M61817030 steingrau VPE 1 St PrGr T210 7,80 €/St Maß a = 60 mm	M61827030 steingrau VPE 1 St PrGr T210 7,80 €/St Maß a = 30 mm	M61857030 steingrau VPE 1 St PrGr T210 8,30 €/St Maß a = 60 mm	M61867030 steingrau VPE 1 St PrGr T210 13,30 €/St Maß a = 130 mm
----------------------------------------------------------------	---------------------------------------------------------------------	------------------------------------------------------------------------------------------	------------------------------------------------------------------------------------------	------------------------------------------------------------------------------------------	--------------------------------------------------------------------------------------------

M7214 farblos VPE 10 St PrGr T200 0,92 €/St	M61838014 braun VPE 1 St PrGr T210 5,20 €/St	M61818014 braun VPE 1 St PrGr T210 9,60 €/St Maß a = 60 mm	M61828014 braun VPE 1 St PrGr T210 9,60 €/St Maß a = 30 mm	M61858014 braun VPE 1 St PrGr T210 10,20 €/St Maß a = 60 mm	M61868014 braun VPE 1 St PrGr T210 16,00 €/St Maß a = 130 mm
----------------------------------------------------------------	-----------------------------------------------------------------	--------------------------------------------------------------------------------------	--------------------------------------------------------------------------------------	---------------------------------------------------------------------------------------	----------------------------------------------------------------------------------------

M7214 farblos VPE 10 St PrGr T200 0,92 €/St	M61839011 graphitschwarz VPE 1 St PrGr T210 5,20 €/St	M61819011 graphitschwarz VPE 1 St PrGr T210 9,60 €/St Maß a = 60 mm	M61829011 graphitschwarz VPE 1 St PrGr T210 9,60 €/St Maß a = 30 mm	M61859011 graphitschwarz VPE 1 St PrGr T210 10,20 €/St Maß a = 60 mm	
----------------------------------------------------------------	--------------------------------------------------------------------------	-----------------------------------------------------------------------------------------------	-----------------------------------------------------------------------------------------------	------------------------------------------------------------------------------------------------	--

- Vormontierte verstellbare Rückhalteklammern ab LF30060
- Vorgestanzte Bodenlochung im Abstand von 125 mm

Lieferfarben

- RAL 9010, reinweiß
- RAL 9001, cremeweiß
- RAL 7035, lichtgrau
- RAL 7030, steingrau
- RAL 8014, braun

Material

Unter- und Oberteil: PVC



Max. Leitungsbelegung
Ø 11 mm –
Füllgrad 0.5

Unter- und Oberteil
PVC

LF40040

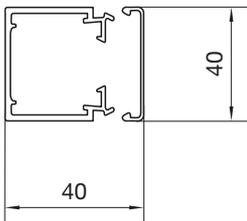

6	LF4004009010 reinweiß VPE 32 m PrGr T200 6,70 €/m
6	LF4004009001 cremeweiß VPE 32 m PrGr T200 6,70 €/m
6	LF4004007030 steingrau VPE 32 m PrGr T200 6,70 €/m
6	LF4004007035 lichtgrau VPE 32 m PrGr T200 6,70 €/m
6	LF4004008014 braun VPE 32 m PrGr T200 7,70 €/m

Lieferlänge

2000 mm
Sonderlängen auf Anfrage
bis max. 6000 mm

Hinweis

Bei der Deckenmontage von Kanalsystemen sind die Oberteile gegebenenfalls zusätzlich zu befestigen.

Lieferform

Komplettkanal mit Unter- und Oberteil,
Kupplungen (1 Paar/2 m ab LF30030),
2 Klammern pro Meter ab LF30060

▶ Seite 422

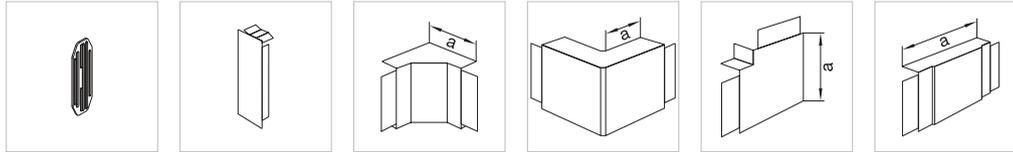

Kupplung **Endstück** **Inneneck** **Außeneck** **Flachwinkel** **T- und Kreuzstück**

Polystyrol (PS) PVC PVC PVC PVC PVC

M7204 farblos VPE 10 St PrGr T200 1,20 €/St	M58039010 reinweiß VPE 1 St PrGr T210 4,40 €/St	M58019010 reinweiß VPE 1 St PrGr T210 7,60 €/St Maß a = 85 mm	M58029010 reinweiß VPE 1 St PrGr T210 7,40 €/St Maß a = 45 mm	M58059010 reinweiß VPE 1 St PrGr T210 7,60 €/St Maß a = 68 mm	M58069010 reinweiß VPE 1 St PrGr T210 13,40 €/St Maß a = 170 mm
----------------------------------------------------------------	--------------------------------------------------------------------	-----------------------------------------------------------------------------------------	-----------------------------------------------------------------------------------------	-----------------------------------------------------------------------------------------	-------------------------------------------------------------------------------------------

M7204 farblos VPE 10 St PrGr T200 1,20 €/St	M58039001 cremeweiß VPE 1 St PrGr T210 4,40 €/St	M58019001 cremeweiß VPE 1 St PrGr T210 7,60 €/St Maß a = 85 mm	M58029001 cremeweiß VPE 1 St PrGr T210 7,40 €/St Maß a = 45 mm	M58059001 cremeweiß VPE 1 St PrGr T210 7,60 €/St Maß a = 68 mm	M58069001 cremeweiß VPE 1 St PrGr T210 13,40 €/St Maß a = 170 mm
----------------------------------------------------------------	---------------------------------------------------------------------	------------------------------------------------------------------------------------------	------------------------------------------------------------------------------------------	------------------------------------------------------------------------------------------	--------------------------------------------------------------------------------------------

M7204 farblos VPE 10 St PrGr T200 1,20 €/St	M58037030 steingrau VPE 1 St PrGr T210 4,40 €/St	M58017030 steingrau VPE 1 St PrGr T210 7,60 €/St Maß a = 85 mm	M58027030 steingrau VPE 1 St PrGr T210 7,40 €/St Maß a = 45 mm	M58057030 steingrau VPE 1 St PrGr T210 7,60 €/St Maß a = 68 mm	M58067030 steingrau VPE 1 St PrGr T210 13,40 €/St Maß a = 170 mm
----------------------------------------------------------------	---------------------------------------------------------------------	------------------------------------------------------------------------------------------	------------------------------------------------------------------------------------------	------------------------------------------------------------------------------------------	--------------------------------------------------------------------------------------------

M7204 farblos VPE 10 St PrGr T200 1,20 €/St	M58037035 lichtgrau VPE 1 St PrGr T210 4,40 €/St	M58017035 lichtgrau VPE 1 St PrGr T210 7,60 €/St Maß a = 85 mm	M58027035 lichtgrau VPE 1 St PrGr T210 7,40 €/St Maß a = 45 mm	M58057035 lichtgrau VPE 1 St PrGr T210 7,60 €/St Maß a = 68 mm	M58067035 lichtgrau VPE 1 St PrGr T210 13,40 €/St Maß a = 170 mm
----------------------------------------------------------------	---------------------------------------------------------------------	------------------------------------------------------------------------------------------	------------------------------------------------------------------------------------------	------------------------------------------------------------------------------------------	--------------------------------------------------------------------------------------------

M7204 farblos VPE 10 St PrGr T200 1,20 €/St	M58038014 braun VPE 1 St PrGr T210 5,50 €/St	M58018014 braun VPE 1 St PrGr T210 9,50 €/St Maß a = 85 mm	M58028014 braun VPE 1 St PrGr T210 9,10 €/St Maß a = 45 mm	M58058014 braun VPE 1 St PrGr T210 9,40 €/St Maß a = 68 mm	M58068014 braun VPE 1 St PrGr T210 16,10 €/St Maß a = 170 mm
----------------------------------------------------------------	-----------------------------------------------------------------	--------------------------------------------------------------------------------------	--------------------------------------------------------------------------------------	--------------------------------------------------------------------------------------	----------------------------------------------------------------------------------------

- Leitungsführungskanal mit vormontierter Kupplung für einfaches Ausrichten bei Ein-Mann Montage
- Vormontierte verstellbare Rückhalteklammern
- Vorgestanzte Bodenlochung im Abstand von 125 mm

Lieferfarben

- RAL 9010, reinweiß
- RAL 9001, cremeweiß
- RAL 7035, lichtgrau
- RAL 7030, steingrau
- RAL 8014, braun

Material

Unter- und Oberteil: PVC



Max. Leitungsbelegung
Ø 11 mm – Füllgrad 0.5
Unter- und Oberteil
 PVC

LF30060

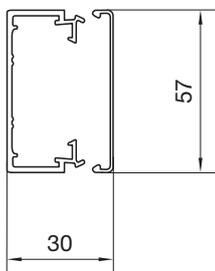

7 **LF3006009010**
 reinweiß
 VPE 32 m
 PrGr T200
 7,70 €/m

7 **LF3006009001**
 cremeweiß
 VPE 32 m
 PrGr T200
 7,70 €/m

7 **LF3006007035**
 lichtgrau
 VPE 32 m
 PrGr T200
 7,70 €/m

7 **LF3006007030**
 steingrau
 VPE 32 m
 PrGr T200
 7,70 €/m

7 **LF3006008014**
 braun
 VPE 32 m
 PrGr T200
 9,40 €/m

Lieferlänge

2000 mm
 Sonderlängen auf Anfrage
 bis max. 6000 mm

Lieferform

Komplettkanal mit Unter- und Oberteil,
 Kupplungen (1 Paar/2 m), 2 Klammern pro Meter

Hinweis

- Bei der Deckenmontage von Kanalsystemen sind die Oberteile gegebenenfalls zusätzlich zu befestigen.
- Innen- und Außeneck: winkelverstellbare Haubenformteile (+/- 7 Grad)
- Innen-, Außeneck, Flachwinkel und Endstück verstellbar verdecken den Sägeschnitt um 10 mm

► Seite 422

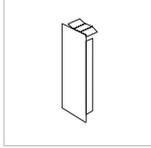
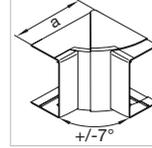
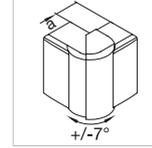
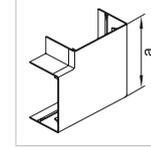
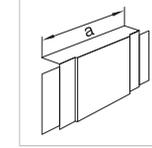
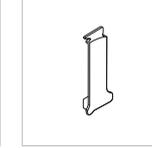
							
Kupplung	Endstück	Endstück verstellbar	Inneneck verstellbar	Außeneck verstellbar	Flachwinkel	T- und Kreuzstück	Klammer
Polystyrol (PS)	PVC	PC - ABS	ABS	ABS	ABS	PVC	PC - ABS
M7214 farblos VPE 10 St PrGr T200 0,92 €/St	M53939010 reinweiß VPE 1 St PrGr T210 4,40 €/St	LFF600669010 reinweiß VPE 1 St PrGr T210 4,40 €/St	LFF300649010 reinweiß VPE 1 St PrGr T210 17,30 €/St Maß a = 105 mm	LFF300639010 reinweiß VPE 1 St PrGr T210 18,00 €/St Maß a = 68 mm	LFF300659010 reinweiß VPE 1 St PrGr T210 13,90 €/St Maß a = 95 mm	M53969010 reinweiß VPE 1 St PrGr T210 16,10 €/St Maß a = 170 mm	M7239 farblos VPE 10 St PrGr T200 0,48 €/St
M7214 farblos VPE 10 St PrGr T200 0,92 €/St	M53939001 cremeweiß VPE 1 St PrGr T210 4,40 €/St	LFF600669001 cremeweiß VPE 1 St PrGr T210 4,40 €/St	LFF300649001 cremeweiß VPE 1 St PrGr T210 17,30 €/St Maß a = 105 mm	LFF300639001 cremeweiß VPE 1 St PrGr T210 18,00 €/St Maß a = 68 mm	LFF300659001 cremeweiß VPE 1 St PrGr T210 13,90 €/St Maß a = 95 mm	M53969001 cremeweiß VPE 1 St PrGr T210 16,10 €/St Maß a = 170 mm	M7239 farblos VPE 10 St PrGr T200 0,48 €/St
M7214 farblos VPE 10 St PrGr T200 0,92 €/St	M53937035 lichtgrau VPE 1 St PrGr T210 4,40 €/St	LFF600667035 lichtgrau VPE 1 St PrGr T210 4,40 €/St	LFF300647035 lichtgrau VPE 1 St PrGr T210 17,30 €/St Maß a = 105 mm	LFF300637035 lichtgrau VPE 1 St PrGr T210 18,00 €/St Maß a = 68 mm	LFF300657035 lichtgrau VPE 1 St PrGr T210 13,90 €/St Maß a = 95 mm	M53967035 lichtgrau VPE 1 St PrGr T210 16,10 €/St Maß a = 170 mm	M7239 farblos VPE 10 St PrGr T200 0,48 €/St
M7214 farblos VPE 10 St PrGr T200 0,92 €/St	M53937030 steingrau VPE 1 St PrGr T210 4,40 €/St	LFF600667030 steingrau VPE 1 St PrGr T210 4,40 €/St	LFF300647030 steingrau VPE 1 St PrGr T210 17,30 €/St Maß a = 105 mm	LFF300637030 steingrau VPE 1 St PrGr T210 18,00 €/St Maß a = 68 mm	LFF300657030 steingrau VPE 1 St PrGr T210 13,90 €/St Maß a = 95 mm	M53967030 steingrau VPE 1 St PrGr T210 16,10 €/St Maß a = 170 mm	M7239 farblos VPE 10 St PrGr T200 0,48 €/St
M7214 farblos VPE 10 St PrGr T200 0,92 €/St	M53938014 braun VPE 1 St PrGr T210 5,20 €/St	LFF600668014 braun VPE 1 St PrGr T210 5,20 €/St	LFF300648014 braun VPE 1 St PrGr T210 20,90 €/St Maß a = 105 mm	LFF300638014 braun VPE 1 St PrGr T210 21,70 €/St Maß a = 68 mm	LFF300658014 braun VPE 1 St PrGr T210 16,80 €/St Maß a = 95 mm	M53968014 braun VPE 1 St PrGr T210 19,40 €/St Maß a = 170 mm	M7239 farblos VPE 10 St PrGr T200 0,48 €/St

- Leitungsführungskanal mit vormontierter Kupplung für einfaches Ausrichten bei Ein-Mann Montage
- Vormontierte verstellbare Rückhalteklammern
- Vorgestanzte Bodenlochung im Abstand von 125 mm

Lieferfarben

- RAL 9010, reinweiß
- RAL 9001, cremeweiß
- RAL 7035, lichtgrau
- RAL 7030, steingrau
- RAL 8014, braun
- RAL 9011, graphitschwarz

Material

Unter- und Oberteil: PVC

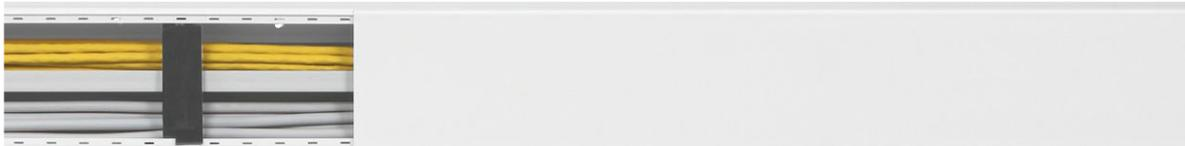

Max. Leitungsbelegung
Ø 11 mm –
Füllgrad 0.5

Unter- und Oberteil
PVC

Kupplung

Polystyrol (PS)

LF40060

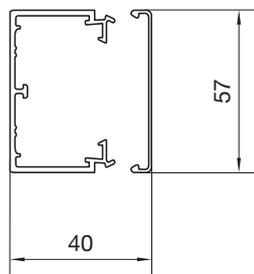

7 **LF4006009010**
reinweiß
VPE 24 m
PrGr T200
7,50 €/m

M7204
farblos
VPE 10 St
PrGr T200
1,20 €/St

7 **LF4006009001**
cremeweiß
VPE 24 m
PrGr T200
7,50 €/m

M7204
farblos
VPE 10 St
PrGr T200
1,20 €/St

7 **LF4006007035**
lichtgrau
VPE 24 m
PrGr T200
7,50 €/m

M7204
farblos
VPE 10 St
PrGr T200
1,20 €/St

7 **LF4006007030**
steingrau
VPE 24 m
PrGr T200
7,50 €/m

M7204
farblos
VPE 10 St
PrGr T200
1,20 €/St

7 **LF4006008014**
braun
VPE 24 m
PrGr T200
9,20 €/m

M7204
farblos
VPE 10 St
PrGr T200
1,20 €/St

7 **LF4006009011**
graphitschwarz
VPE 24 m
PrGr T200
9,20 €/m

M7204
farblos
VPE 10 St
PrGr T200
1,20 €/St

Lieferlänge

2000 mm
 Sonderlängen auf Anfrage
 bis max. 6000 mm

Lieferform

Komplettkanal mit Unter- und Oberteil,
 Kupplungen (1 Paar/2 m), 2 Klammern pro Meter

Hinweis

- Bei der Deckenmontage von Kanalsystemen sind die Oberteile gegebenenfalls zusätzlich zu befestigen.
- Innen- und Außeneck: winkelverstellbare Haubenformteile (+/- 7 Grad)
- Innen-, Außeneck, Flachwinkel und Endstück verstellbar verdecken den Sägeschnitt um 10 mm

► Seite 422

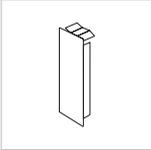
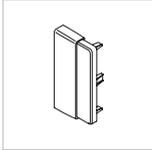
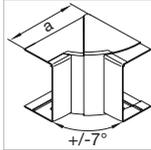
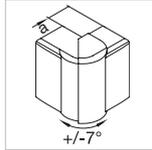
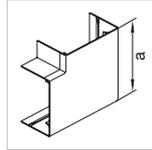
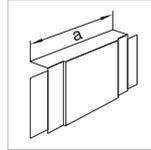
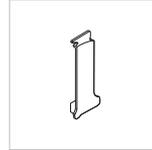
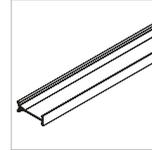
							
Endstück	Endstück verstellbar	Inneneck verstellbar	Außeneck v erstellbar	Flachwinkel	T- und Kreuzstück	Klammer	Trennwand
PC - ABS	PC - ABS	ABS	ABS	ABS	PC - ABS	PC - ABS	PVC
M54039010 reinweiß VPE 1 St PrGr T210 4,40 €/St	LFF600669010 reinweiß VPE 1 St PrGr T210 4,40 €/St	LFF400649010 reinweiß VPE 1 St PrGr T210 18,00 €/St Maß a = 115 mm	LFF400639010 reinweiß VPE 1 St PrGr T210 19,10 €/St Maß a = 58 mm	LFF400659010 reinweiß VPE 1 St PrGr T210 14,10 €/St Maß a = 95 mm	M54069010 reinweiß VPE 1 St PrGr T210 16,20 €/St Maß a = 170 mm	M7239 farblos VPE 10 St PrGr T200 0,48 €/St	M2024 farblos VPE 50 m PrGr T210 3,40 €/m
M54039001 cremeweiß VPE 1 St PrGr T210 4,40 €/St	LFF600669001 cremeweiß VPE 1 St PrGr T210 4,40 €/St	LFF400649001 cremeweiß VPE 1 St PrGr T210 18,00 €/St Maß a = 115 mm	LFF400639001 cremeweiß VPE 1 St PrGr T210 19,10 €/St Maß a = 58 mm	LFF400659001 cremeweiß VPE 1 St PrGr T210 14,10 €/St Maß a = 95 mm	M54069001 cremeweiß VPE 1 St PrGr T210 16,20 €/St Maß a = 170 mm	M7239 farblos VPE 10 St PrGr T200 0,48 €/St	M2024 farblos VPE 50 m PrGr T210 3,40 €/m
M54037035 lichtgrau VPE 1 St PrGr T210 4,40 €/St	LFF600667035 lichtgrau VPE 1 St PrGr T210 4,40 €/St	LFF400647035 lichtgrau VPE 1 St PrGr T210 18,00 €/St Maß a = 115 mm	LFF400637035 lichtgrau VPE 1 St PrGr T210 19,10 €/St Maß a = 58 mm	LFF400657035 lichtgrau VPE 1 St PrGr T210 14,10 €/St Maß a = 95 mm	M54067035 lichtgrau VPE 1 St PrGr T210 16,20 €/St Maß a = 170 mm	M7239 farblos VPE 10 St PrGr T200 0,48 €/St	M2024 farblos VPE 50 m PrGr T210 3,40 €/m
M54037030 steingrau VPE 1 St PrGr T210 4,40 €/St	LFF600667030 steingrau VPE 1 St PrGr T210 4,40 €/St	LFF400647030 steingrau VPE 1 St PrGr T210 18,00 €/St Maß a = 115 mm	LFF400637030 steingrau VPE 1 St PrGr T210 19,10 €/St Maß a = 58 mm	LFF400657030 steingrau VPE 1 St PrGr T210 14,10 €/St Maß a = 95 mm	M54067030 steingrau VPE 1 St PrGr T210 16,20 €/St Maß a = 170 mm	M7239 farblos VPE 10 St PrGr T200 0,48 €/St	M2024 farblos VPE 50 m PrGr T210 3,40 €/m
M54038014 braun VPE 1 St PrGr T210 5,50 €/St	LFF600668014 braun VPE 1 St PrGr T210 5,20 €/St	LFF400648014 braun VPE 1 St PrGr T210 21,70 €/St Maß a = 115 mm	LFF400638014 braun VPE 1 St PrGr T210 22,80 €/St Maß a = 58 mm	LFF400658014 braun VPE 1 St PrGr T210 17,10 €/St Maß a = 95 mm	M54068014 braun VPE 1 St PrGr T210 19,50 €/St Maß a = 170 mm	M7239 farblos VPE 10 St PrGr T200 0,48 €/St	M2024 farblos VPE 50 m PrGr T210 3,40 €/m
	LFF600669011 graphitschwarz VPE 1 St PrGr T210 5,20 €/St	LFF400649011 graphitschwarz VPE 1 St PrGr T210 21,70 €/St Maß a = 115 mm	LFF400639011 graphitschwarz VPE 1 St PrGr T210 22,80 €/St Maß a = 58 mm	LFF400659011 graphitschwarz VPE 1 St PrGr T210 17,10 €/St Maß a = 95 mm		M7239 farblos VPE 10 St PrGr T200 0,48 €/St	M2024 farblos VPE 50 m PrGr T210 3,40 €/m

- Leitungsführungskanal mit vormontierter Kupplung für einfaches Ausrichten bei Ein-Mann Montage
- Vormontierte verstellbare Rückhalteklammern
- Vorgestanzte Bodenlochung im Abstand von 125 mm

Lieferfarben

- RAL 9010, reinweiß
- RAL 9001, cremeweiß
- RAL 7035, lichtgrau
- RAL 7030, steingrau

Material

Unter- und Oberteil: PVC



Max. Leitungsbelegung
Ø 11 mm – Füllgrad 0.5
Unter- und Oberteil
 PVC

LF40061

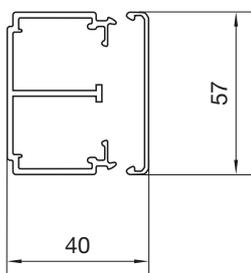

7 **LF4006109010**
 reinweiß
 VPE 24 m
 PrGr T200
 10,60 €/m

7 **LF4006109001**
 cremeweiß
 VPE 24 m
 PrGr T200
 10,60 €/m

7 **LF4006107035**
 lichtgrau
 VPE 24 m
 PrGr T200
 10,60 €/m

7 **LF4006107030**
 steingrau
 VPE 24 m
 PrGr T200
 10,60 €/m

Lieferlänge

2000 mm
Sonderlängen auf Anfrage
bis max. 6000 mm

Lieferform

Komplettkanal mit Unter- und Oberteil,
Kupplungen (1 Paar/2 m), 2 Klammern pro Meter

Hinweis

- Bei der Deckenmontage von Kanalsystemen sind die Oberteile gegebenenfalls zusätzlich zu befestigen.
- Innen- und Außeneck: winkelverstellbare Haubenformteile (+/- 7 Grad)
- Innen-, Außeneck, Flachwinkel und Endstück verstellbar verdecken den Sägeschnitt um 10 mm

► Seite 422

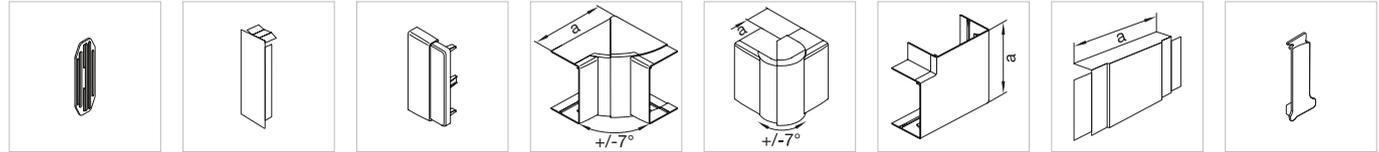

Kupplung	Endstück	Endstück verstellbar	Inneneck verstellbar	Außeneck verstellbar	Flachwinkel	T- und Kreuzstück	Klammer
Polystyrol (PS)	PC - ABS	PC - ABS	ABS	ABS	ABS	PC - ABS	PC - ABS

M7204 farblos VPE 10 St PrGr T200 1,20 €/St	M54039010 reinweiß VPE 1 St PrGr T210 4,40 €/St	LFF600669010 reinweiß VPE 1 St PrGr T210 4,40 €/St	LFF400649010 reinweiß VPE 1 St PrGr T210 18,00 €/St	LFF400639010 reinweiß VPE 1 St PrGr T210 19,10 €/St	LFF400659010 reinweiß VPE 1 St PrGr T210 14,10 €/St	M54069010 reinweiß VPE 1 St PrGr T210 16,20 €/St	M7239 farblos VPE 10 St PrGr T200 0,48 €/St
			Maß a = 115 mm	Maß a = 58 mm	Maß a = 95 mm	Maß a = 170 mm	

M7204 farblos VPE 10 St PrGr T200 1,20 €/St	M54039001 cremeweiß VPE 1 St PrGr T210 4,40 €/St	LFF600669001 cremeweiß VPE 1 St PrGr T210 4,40 €/St	LFF400649001 cremeweiß VPE 1 St PrGr T210 18,00 €/St	LFF400639001 cremeweiß VPE 1 St PrGr T210 19,10 €/St	LFF400659001 cremeweiß VPE 1 St PrGr T210 14,10 €/St	M54069001 cremeweiß VPE 1 St PrGr T210 16,20 €/St	M7239 farblos VPE 10 St PrGr T200 0,48 €/St
			Maß a = 115 mm	Maß a = 58 mm	Maß a = 95 mm	Maß a = 170 mm	

M7204 farblos VPE 10 St PrGr T200 1,20 €/St	M54037035 lichtgrau VPE 1 St PrGr T210 4,40 €/St	LFF600667035 lichtgrau VPE 1 St PrGr T210 4,40 €/St	LFF400647035 lichtgrau VPE 1 St PrGr T210 18,00 €/St	LFF400637035 lichtgrau VPE 1 St PrGr T210 19,10 €/St	LFF400657035 lichtgrau VPE 1 St PrGr T210 14,10 €/St	M54067035 lichtgrau VPE 1 St PrGr T210 16,20 €/St	M7239 farblos VPE 10 St PrGr T200 0,48 €/St
			Maß a = 115 mm	Maß a = 58 mm	Maß a = 95 mm	Maß a = 170 mm	

M7204 farblos VPE 10 St PrGr T200 1,20 €/St	M54037030 steingrau VPE 1 St PrGr T210 4,40 €/St	LFF600667030 steingrau VPE 1 St PrGr T210 4,40 €/St	LFF400647030 steingrau VPE 1 St PrGr T210 18,00 €/St	LFF400637030 steingrau VPE 1 St PrGr T210 19,10 €/St	LFF400657030 steingrau VPE 1 St PrGr T210 14,10 €/St	M54067030 steingrau VPE 1 St PrGr T210 16,20 €/St	M7239 farblos VPE 10 St PrGr T200 0,48 €/St
			Maß a = 115 mm	Maß a = 58 mm	Maß a = 95 mm	Maß a = 170 mm	

- Leitungsführungskanal mit vormontierter Kupplung für einfaches Ausrichten bei Ein-Mann Montage
- Vormontierte verstellbare Rückhalteklammern
- Vorgestanzte Bodenlochung im Abstand von 125 mm

Lieferfarben

- RAL 9010, reinweiß
- RAL 9001, cremeweiß
- RAL 7035, lichtgrau
- RAL 7030, steingrau

Material

Unter- und Oberteil: PVC

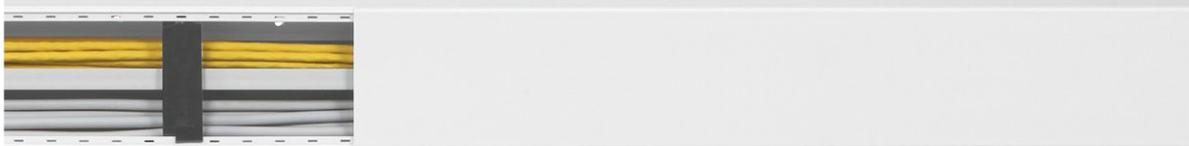

Max. Leitungsbelegung
Ø 11 mm –
Füllgrad 0.5

Unter- und Oberteil
PVC

Kupplung

Polystyrol (PS)

LF40090

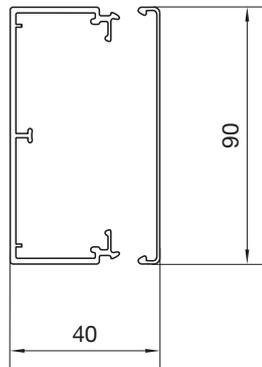

10 **LF4009009010**
reinweiß
VPE 20 m
PrGr T200
14,90 €/m

M7204
farblos
VPE 10 St
PrGr T200
1,20 €/St

10 **LF4009009001**
cremeweiß
VPE 20 m
PrGr T200
14,90 €/m

M7204
farblos
VPE 10 St
PrGr T200
1,20 €/St

10 **LF4009007035**
lichtgrau
VPE 20 m
PrGr T200
14,90 €/m

M7204
farblos
VPE 10 St
PrGr T200
1,20 €/St

10 **LF4009007030**
steingrau
VPE 20 m
PrGr T200
14,90 €/m

M7204
farblos
VPE 10 St
PrGr T200
1,20 €/St

Lieferlänge

2000 mm
Sonderlängen auf Anfrage
bis max. 6000 mm

Lieferform

Komplettkanal mit Unter- und Oberteil,
Kupplungen (1 Paar/2 m), 2 Klammern pro Meter

Hinweis

- Bei der Deckenmontage von Kanalsystemen sind die Oberteile gegebenenfalls zusätzlich zu befestigen.
- Innen- und Außeneck: winkelverstellbare Haubenformteile (+/- 7 Grad)
- Innen-, Außeneck, Flachwinkel und Endstück verstellbar verdecken den Sägeschnitt um 10 mm

► Seite 422

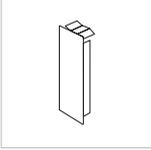
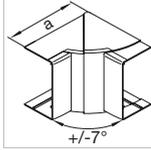
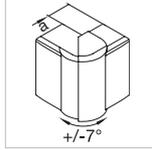
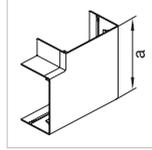
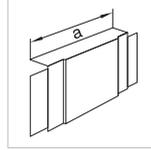
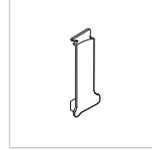
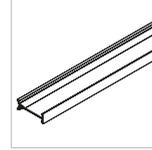
							
Endstück	Endstück verstellbar	Inneneck verstellbar	Außeneck verstellbar	Flachwinkel	T- und Kreuzstück	Klammer	Trennwand
PVC	PC - ABS	PC - ABS	PC - ABS	PC - ABS	PVC	PC - ABS	PVC
M54539010 reinweiß VPE 1 St PrGr T210 5,00 €/St	LFF600969010 reinweiß VPE 1 St PrGr T210 5,00 €/St	LFF400949010 reinweiß VPE 1 St PrGr T210 19,40 €/St	LFF400939010 reinweiß VPE 1 St PrGr T210 21,30 €/St	LFF400959010 reinweiß VPE 1 St PrGr T210 16,90 €/St	M54569010 reinweiß VPE 1 St PrGr T210 16,50 €/St	M7248 schwarz VPE 10 St PrGr T200 0,79 €/St	M2024 farblos VPE 50 m PrGr T210 3,40 €/m
		Maß a = 115 mm	Maß a = 68 mm	Maß a = 128 mm	Maß a = 170 mm		
M54539001 cremeweiß VPE 1 St PrGr T210 5,00 €/St	LFF600969001 cremeweiß VPE 1 St PrGr T210 5,00 €/St	LFF400949001 cremeweiß VPE 1 St PrGr T210 19,40 €/St	LFF400939001 cremeweiß VPE 1 St PrGr T210 21,30 €/St	LFF400959001 cremeweiß VPE 1 St PrGr T210 16,90 €/St	M54569001 cremeweiß VPE 1 St PrGr T210 16,50 €/St	M7248 schwarz VPE 10 St PrGr T200 0,79 €/St	M2024 farblos VPE 50 m PrGr T210 3,40 €/m
		Maß a = 115 mm	Maß a = 68 mm	Maß a = 128 mm	Maß a = 170 mm		
M54537035 lichtgrau VPE 1 St PrGr T210 5,00 €/St	LFF600967035 lichtgrau VPE 1 St PrGr T210 5,00 €/St	LFF400947035 lichtgrau VPE 1 St PrGr T210 19,40 €/St	LFF400937035 lichtgrau VPE 1 St PrGr T210 21,30 €/St	LFF400957035 lichtgrau VPE 1 St PrGr T210 16,90 €/St	M54567035 lichtgrau VPE 1 St PrGr T210 16,50 €/St	M7248 schwarz VPE 10 St PrGr T200 0,79 €/St	M2024 farblos VPE 50 m PrGr T210 3,40 €/m
		Maß a = 115 mm	Maß a = 68 mm	Maß a = 128 mm	Maß a = 170 mm		
M54537030 steingrau VPE 1 St PrGr T210 5,20 €/St	LFF600967030 steingrau VPE 1 St PrGr T210 5,00 €/St	LFF400947030 steingrau VPE 1 St PrGr T210 19,40 €/St	LFF400937030 steingrau VPE 1 St PrGr T210 21,30 €/St	LFF400957030 steingrau VPE 1 St PrGr T210 16,90 €/St	M54567030 steingrau VPE 1 St PrGr T210 16,50 €/St	M7248 schwarz VPE 10 St PrGr T200 0,79 €/St	M2024 farblos VPE 50 m PrGr T210 3,40 €/m
		Maß a = 115 mm	Maß a = 68 mm	Maß a = 128 mm	Maß a = 170 mm		

- Leitungsführungskanal mit vormontierter Kupplung für einfaches Ausrichten bei Ein-Mann Montage
- Vormontierte verstellbare Rückhalteklammern
- Vorgestanzte Bodenlochung im Abstand von 125 mm

Lieferfarben

- RAL 9010, reinweiß
- RAL 9001, cremeweiß
- RAL 7035, lichtgrau
- RAL 7030, steingrau

Material

Unter- und Oberteil: PVC



Max. Leitungsbelegung
Ø 11 mm – Füllgrad 0.5
Unter- und Oberteil
 PVC

LF40091

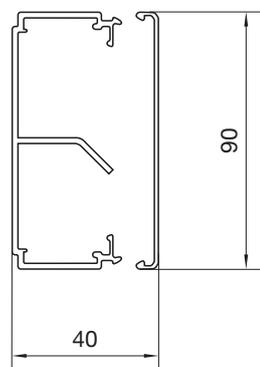

10 **LF4009109010**
 reinweiß
 VPE 12 m
 PrGr T200
 18,60 €/m

10 **LF4009109001**
 cremeweiß
 VPE 12 m
 PrGr T200
 18,60 €/m

10 **LF4009107035**
 lichtgrau
 VPE 12 m
 PrGr T200
 18,60 €/m

10 **LF4009107030**
 steingrau
 VPE 12 m
 PrGr T200
 18,60 €/m

Lieferlänge

2000 mm
Sonderlängen auf Anfrage
bis max. 6000 mm

Lieferform

Komplettkanal mit Unter- und Oberteil,
Kupplungen (1 Paar/2 m), 2 Klammern pro Meter

Hinweis

- Bei der Deckenmontage von Kanalsystemen sind die Oberteile gegebenenfalls zusätzlich zu befestigen.
- Innen- und Außeneck: winkelverstellbare Haubenformteile (+/- 7 Grad)
- Innen-, Außeneck, Flachwinkel und Endstück verstellbar verdecken den Sägeschnitt um 10 mm

► Seite 422

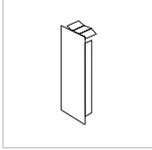
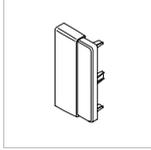
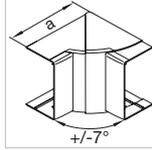
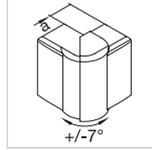
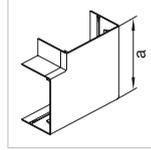
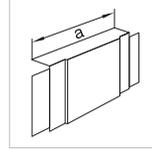
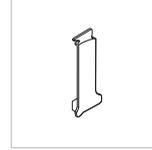
							
Kupplung	Endstück	Endstück verstellbar	Inneneck verstellbar	Außeneck verstellbar	Flachwinkel	T- und Kreuzstück	Klammer
Polystyrol (PS)	PVC	PC - ABS	PC - ABS	PC - ABS	PC - ABS	PVC	PC - ABS
M7204 farblos VPE 10 St PrGr T200 1,20 €/St	M54539010 reinweiß VPE 1 St PrGr T210 5,00 €/St	LFF600969010 reinweiß VPE 1 St PrGr T210 5,00 €/St	LFF400949010 reinweiß VPE 1 St PrGr T210 19,40 €/St Maß a = 115 mm	LFF400939010 reinweiß VPE 1 St PrGr T210 21,30 €/St Maß a = 68 mm	LFF400959010 reinweiß VPE 1 St PrGr T210 16,90 €/St Maß a = 128 mm	M54569010 reinweiß VPE 1 St PrGr T210 16,50 €/St Maß a = 170 mm	M7248 schwarz VPE 10 St PrGr T200 0,79 €/St
M7204 farblos VPE 10 St PrGr T200 1,20 €/St	M54539001 cremeweiß VPE 1 St PrGr T210 5,00 €/St	LFF600969001 cremeweiß VPE 1 St PrGr T210 5,00 €/St	LFF400949001 cremeweiß VPE 1 St PrGr T210 19,40 €/St Maß a = 115 mm	LFF400939001 cremeweiß VPE 1 St PrGr T210 21,30 €/St Maß a = 68 mm	LFF400959001 cremeweiß VPE 1 St PrGr T210 16,90 €/St Maß a = 128 mm	M54569001 cremeweiß VPE 1 St PrGr T210 16,50 €/St Maß a = 170 mm	M7248 schwarz VPE 10 St PrGr T200 0,79 €/St
M7204 farblos VPE 10 St PrGr T200 1,20 €/St	M54537035 lichtgrau VPE 1 St PrGr T210 5,00 €/St	LFF600967035 lichtgrau VPE 1 St PrGr T210 5,00 €/St	LFF400947035 lichtgrau VPE 1 St PrGr T210 19,40 €/St Maß a = 115 mm	LFF400937035 lichtgrau VPE 1 St PrGr T210 21,30 €/St Maß a = 68 mm	LFF400957035 lichtgrau VPE 1 St PrGr T210 16,90 €/St Maß a = 128 mm	M54567035 lichtgrau VPE 1 St PrGr T210 16,50 €/St Maß a = 170 mm	M7248 schwarz VPE 10 St PrGr T200 0,79 €/St
M7204 farblos VPE 10 St PrGr T200 1,20 €/St	M54537030 steingrau VPE 1 St PrGr T210 5,20 €/St	LFF600967030 steingrau VPE 1 St PrGr T210 5,00 €/St	LFF400947030 steingrau VPE 1 St PrGr T210 19,40 €/St Maß a = 115 mm	LFF400937030 steingrau VPE 1 St PrGr T210 21,30 €/St Maß a = 68 mm	LFF400957030 steingrau VPE 1 St PrGr T210 16,90 €/St Maß a = 128 mm	M54567030 steingrau VPE 1 St PrGr T210 16,50 €/St Maß a = 170 mm	M7248 schwarz VPE 10 St PrGr T200 0,79 €/St

- Leitungsführungskanal mit vormontierter Kupplung für einfaches Ausrichten bei Ein-Mann Montage
- Vormontierte verstellbare Rückhalteklammern
- Vorgestanzte Bodenlochung im Abstand von 125 mm

Lieferfarben

- RAL 9010, reinweiß
- RAL 9001, cremeweiß
- RAL 7035, lichtgrau
- RAL 7030, steingrau

Material

Unter- und Oberteil: PVC



Max. Leitungsbelegung
Ø 11 mm –
Füllgrad 0.5

Unter- und Oberteil
PVC

Kupplung

Polystyrol (PS)

LF40110

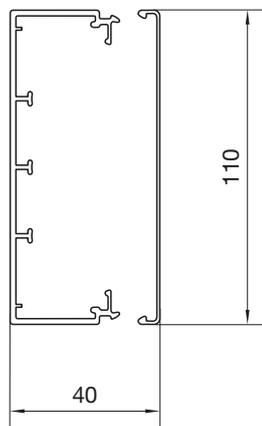

13

LF4011009010
reinweiß
VPE 16 m
PrGr T200
19,60 €/m

M7204
farblos
VPE 10 St
PrGr T200
1,20 €/St

13

LF4011009001
cremeweiß
VPE 16 m
PrGr T200
19,60 €/m

M7204
farblos
VPE 10 St
PrGr T200
1,20 €/St

13

LF4011007035
lichtgrau
VPE 16 m
PrGr T200
19,60 €/m

M7204
farblos
VPE 10 St
PrGr T200
1,20 €/St

13

LF4011007030
steingrau
VPE 16 m
PrGr T200
19,60 €/m

M7204
farblos
VPE 10 St
PrGr T200
1,20 €/St

Lieferlänge

2000 mm
Sonderlängen auf Anfrage
bis max. 6000 mm

Lieferform

Komplettkanal mit Unter- und Oberteil,
Kupplungen (1 Paar/2 m), 2 Klammern pro Meter

Hinweis

- Bei der Deckenmontage von Kanalsystemen sind die Oberteile gegebenenfalls zusätzlich zu befestigen.
- Innen- und Außeneck: winkelverstellbare Haubenformteile (+/- 7 Grad)
- Innen-, Außeneck, Flachwinkel und Endstück verstellbar verdecken den Sägeschnitt um 10 mm

▶ Seite 422

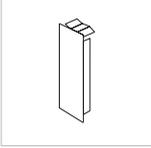
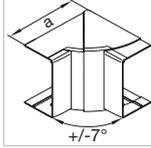
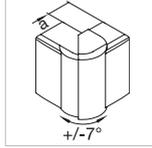
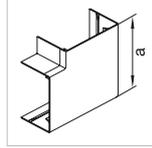
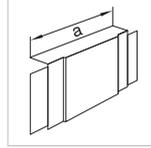
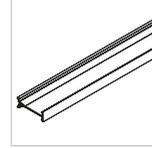
							
Endstück	Endstück verstellbar	Inneneck verstellbar	Außeneck verstellbar	Flachwinkel	T- und Kreuzstück	Klammer	Trennwand
PVC	PC - ABS	PC - ABS	PC - ABS	PC - ABS	PVC	PC - ABS	PVC
M54139010 reinweiß VPE 1 St PrGr T210 5,60 €/St	LFF601169010 reinweiß VPE 1 St PrGr T210 5,60 €/St	LFF401149010 reinweiß VPE 1 St PrGr T210 19,90 €/St	LFF401139010 reinweiß VPE 1 St PrGr T210 23,40 €/St	LFF401159010 reinweiß VPE 1 St PrGr T210 18,40 €/St	M54169010 reinweiß VPE 1 St PrGr T210 16,70 €/St	M5429 schwarz VPE 5 St PrGr T200 0,92 €/St	M2024 farblos VPE 50 m PrGr T210 3,40 €/m
		Maß a = 115 mm	Maß a = 68 mm	Maß a = 148 mm	Maß a = 190 mm		
M54139001 cremeweiß VPE 1 St PrGr T210 5,60 €/St	LFF601169001 cremeweiß VPE 1 St PrGr T210 5,60 €/St	LFF401149001 cremeweiß VPE 1 St PrGr T210 19,90 €/St	LFF401139001 cremeweiß VPE 1 St PrGr T210 23,40 €/St	LFF401159001 cremeweiß VPE 1 St PrGr T210 18,40 €/St	M54169001 cremeweiß VPE 1 St PrGr T210 16,70 €/St	M5429 schwarz VPE 5 St PrGr T200 0,92 €/St	M2024 farblos VPE 50 m PrGr T210 3,40 €/m
		Maß a = 115 mm	Maß a = 68 mm	Maß a = 148 mm	Maß a = 190 mm		
M54137035 lichtgrau VPE 1 St PrGr T210 5,60 €/St	LFF601167035 lichtgrau VPE 1 St PrGr T210 5,60 €/St	LFF401147035 lichtgrau VPE 1 St PrGr T210 19,90 €/St	LFF401137035 lichtgrau VPE 1 St PrGr T210 23,40 €/St	LFF401157035 lichtgrau VPE 1 St PrGr T210 18,40 €/St	M54167035 lichtgrau VPE 1 St PrGr T210 16,70 €/St	M5429 schwarz VPE 5 St PrGr T200 0,92 €/St	M2024 farblos VPE 50 m PrGr T210 3,40 €/m
		Maß a = 115 mm	Maß a = 68 mm	Maß a = 148 mm	Maß a = 190 mm		
M54137030 steingrau VPE 1 St PrGr T210 5,60 €/St	LFF601167030 steingrau VPE 1 St PrGr T210 5,60 €/St	LFF401147030 steingrau VPE 1 St PrGr T210 19,90 €/St	LFF401137030 steingrau VPE 1 St PrGr T210 23,40 €/St	LFF401157030 steingrau VPE 1 St PrGr T210 18,40 €/St	M54167030 steingrau VPE 1 St PrGr T210 16,70 €/St	M5429 schwarz VPE 5 St PrGr T200 0,92 €/St	M2024 farblos VPE 50 m PrGr T210 3,40 €/m
		Maß a = 115 mm	Maß a = 68 mm	Maß a = 148 mm	Maß a = 190 mm		

- Leitungsführungskanal mit vormontierter Kupplung für einfaches Ausrichten bei Ein-Mann Montage
- Vormontierte verstellbare Rückhalteklammern
- Vorgestanzte Bodenlochung im Abstand von 125 mm

Lieferfarben

- RAL 9010, reinweiß
- RAL 9001, cremeweiß
- RAL 7035, lichtgrau
- RAL 7030, steingrau

Material

Unter- und Oberteil: PVC



Max. Leitungsbelegung
Ø 11 mm –
Füllgrad 0.5

Unter- und Oberteil
PVC

Kupplung

Polystyrol (PS)

LF60060

12

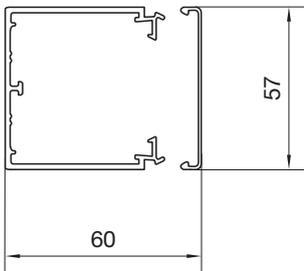

LF6006009010
reinweiß
VPE 16 m
PrGr T200
12,60 €/m

M7224
farblos
VPE 10 St
PrGr T200
1,44 €/St

12

LF6006009001
cremeweiß
VPE 16 m
PrGr T200
12,60 €/m

M7224
farblos
VPE 10 St
PrGr T200
1,44 €/St

12

LF6006007035
lichtgrau
VPE 16 m
PrGr T200
12,60 €/m

M7224
farblos
VPE 10 St
PrGr T200
1,44 €/St

12

LF6006007030
steingrau
VPE 16 m
PrGr T200
12,60 €/m

M7224
farblos
VPE 10 St
PrGr T200
1,44 €/St

Lieferlänge

2000 mm
Sonderlängen auf Anfrage
bis max. 6000 mm

Lieferform

Komplettkanal mit Unter- und Oberteil,
Kupplungen (1 Paar/2 m), 2 Klammern pro Meter

Hinweis

- Bei der Deckenmontage von Kanalsystemen sind die Oberteile gegebenenfalls zusätzlich zu befestigen.
- Innen- und Außeneck: winkelverstellbare Haubenformteile (+/- 7 Grad)
- Innen-, Außeneck, Flachwinkel und Endstück verstellbar verdecken den Sägeschnitt um 10 mm

▶ Seite 422

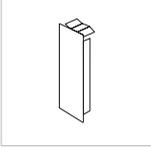
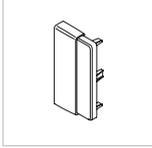
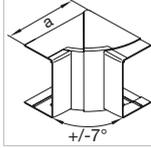
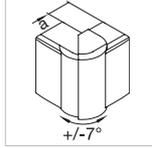
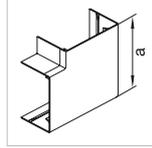
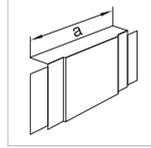
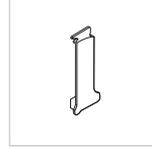
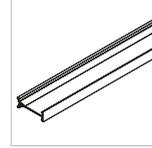
							
Endstück	Endstück verstellbar	Inneneck verstellbar	Außeneck verstellbar	Flachwinkel	T- und Kreuzstück	Klammer	Trennwand
PVC	PC - ABS	ABS	ABS	ABS	PVC	PC - ABS	PVC
M54439010 reinweiß VPE 1 St PrGr T210 4,60 €/St	LFF600669010 reinweiß VPE 1 St PrGr T210 4,40 €/St	LFF600649010 reinweiß VPE 1 St PrGr T210 20,30 €/St	LFF600639010 reinweiß VPE 1 St PrGr T210 20,90 €/St	LFF600659010 reinweiß VPE 1 St PrGr T210 15,10 €/St	M54469010 reinweiß VPE 1 St PrGr T210 16,70 €/St	M7239 farblos VPE 10 St PrGr T200 0,48 €/St	M2026 farblos VPE 50 m PrGr T210 3,80 €/m
		Maß a = 135 mm	Maß a = 38 mm	Maß a = 95 mm	Maß a = 170 mm		
M54439001 cremeweiß VPE 1 St PrGr T210 4,60 €/St	LFF600669001 cremeweiß VPE 1 St PrGr T210 4,40 €/St	LFF600649001 cremeweiß VPE 1 St PrGr T210 20,30 €/St	LFF600639001 cremeweiß VPE 1 St PrGr T210 20,90 €/St	LFF600659001 cremeweiß VPE 1 St PrGr T210 15,10 €/St	M54469001 cremeweiß VPE 1 St PrGr T210 16,70 €/St	M7239 farblos VPE 10 St PrGr T200 0,48 €/St	M2026 farblos VPE 50 m PrGr T210 3,80 €/m
		Maß a = 135 mm	Maß a = 38 mm	Maß a = 95 mm	Maß a = 170 mm		
M54437035 lichtgrau VPE 1 St PrGr T210 4,60 €/St	LFF600667035 lichtgrau VPE 1 St PrGr T210 4,40 €/St	LFF600647035 lichtgrau VPE 1 St PrGr T210 20,30 €/St	LFF600637035 lichtgrau VPE 1 St PrGr T210 20,90 €/St	LFF600657035 lichtgrau VPE 1 St PrGr T210 15,10 €/St	M54467035 lichtgrau VPE 1 St PrGr T210 16,70 €/St	M7239 farblos VPE 10 St PrGr T200 0,48 €/St	M2026 farblos VPE 50 m PrGr T210 3,80 €/m
		Maß a = 135 mm	Maß a = 38 mm	Maß a = 95 mm	Maß a = 170 mm		
M54437030 steingrau VPE 1 St PrGr T210 4,60 €/St	LFF600667030 steingrau VPE 1 St PrGr T210 4,40 €/St	LFF600647030 steingrau VPE 1 St PrGr T210 20,30 €/St	LFF600637030 steingrau VPE 1 St PrGr T210 20,90 €/St	LFF600657030 steingrau VPE 1 St PrGr T210 15,10 €/St	M54467030 steingrau VPE 1 St PrGr T210 16,70 €/St	M7239 farblos VPE 10 St PrGr T200 0,48 €/St	M2026 farblos VPE 50 m PrGr T210 3,80 €/m
		Maß a = 135 mm	Maß a = 38 mm	Maß a = 95 mm	Maß a = 170 mm		

- Leitungsführungskanal mit vormontierter Kupplung für einfaches Ausrichten bei Ein-Mann Montage
- Vormontierte verstellbare Rückhalteklammern
- Vorgestanzte Bodenlochung im Abstand von 125 mm

Lieferfarben

- RAL 9010, reinweiß
- RAL 9001, cremeweiß
- RAL 7035, lichtgrau
- RAL 7030, steingrau

Material

Unter- und Oberteil: PVC

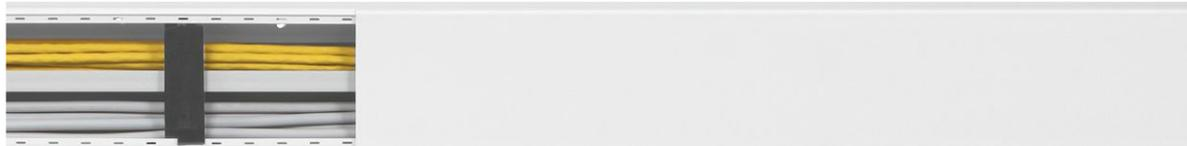

Max. Leitungsbelegung
Ø 11 mm –
Füllgrad 0.5

Unter- und Oberteil
PVC

Kupplung

Polystyrol (PS)

LF60090

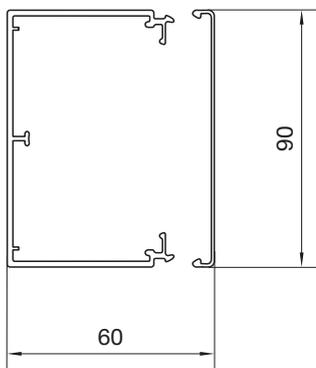

18

LF6009009010
reinweiß
VPE 16 m
PrGr T200
19,00 €/m

M7224
farblos
VPE 10 St
PrGr T200
1,44 €/St

18

LF6009009001
cremeweiß
VPE 16 m
PrGr T200
19,00 €/m

M7224
farblos
VPE 10 St
PrGr T200
1,44 €/St

18

LF6009007035
lichtgrau
VPE 16 m
PrGr T200
19,00 €/m

M7224
farblos
VPE 10 St
PrGr T200
1,44 €/St

18

LF6009007030
steingrau
VPE 16 m
PrGr T200
19,00 €/m

M7224
farblos
VPE 10 St
PrGr T200
1,44 €/St

Lieferlänge

2000 mm
Sonderlängen auf Anfrage
bis max. 6000 mm

Lieferform

Komplettkanal mit Unter- und Oberteil,
Kupplungen (1 Paar/2 m), 2 Klammern pro Meter

Hinweis

- Bei der Deckenmontage von Kanalsystemen sind die Oberteile gegebenenfalls zusätzlich zu befestigen.
- Innen- und Außeneck: winkelverstellbare Haubenformteile (+/- 7 Grad)
- Innen-, Außeneck, Flachwinkel und Endstück verstellbar verdecken den Sägeschnitt um 10 mm

► Seite 422

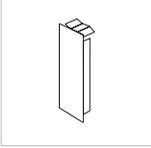
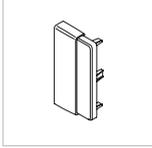
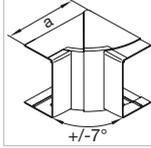
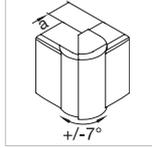
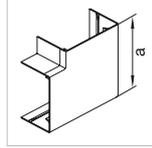
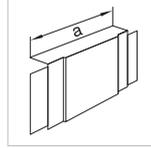
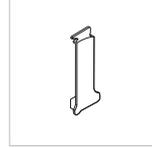
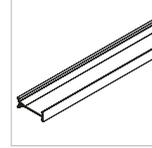
							
Endstück	Endstück verstellbar	Inneneck verstellbar	Außeneck verstellbar	Flachwinkel	T- und Kreuzstück	Klammer	Trennwand
PC - ABS	PC - ABS	PC - ABS	PC - ABS	PC - ABS	PC - ABS	PC - ABS	PVC
M54639010 reinweiß VPE 1 St PrGr T210 5,50 €/St	LFF600969010 reinweiß VPE 1 St PrGr T210 5,00 €/St	LFF600949010 reinweiß VPE 1 St PrGr T210 22,90 €/St	LFF600939010 reinweiß VPE 1 St PrGr T210 23,40 €/St	LFF600959010 reinweiß VPE 1 St PrGr T210 17,50 €/St	M54669010 reinweiß VPE 1 St PrGr T210 16,90 €/St	M7248 schwarz VPE 10 St PrGr T200 0,79 €/St	M2026 farblos VPE 50 m PrGr T210 3,80 €/m
		Maß a = 135 mm	Maß a = 48 mm	Maß a = 128 mm	Maß a = 190 mm		
M54639001 cremeweiß VPE 1 St PrGr T210 5,50 €/St	LFF600969001 cremeweiß VPE 1 St PrGr T210 5,00 €/St	LFF600949001 cremeweiß VPE 1 St PrGr T210 22,90 €/St	LFF600939001 cremeweiß VPE 1 St PrGr T210 23,40 €/St	LFF600959001 cremeweiß VPE 1 St PrGr T210 17,50 €/St	M54669001 cremeweiß VPE 1 St PrGr T210 16,90 €/St	M7248 schwarz VPE 10 St PrGr T200 0,79 €/St	M2026 farblos VPE 50 m PrGr T210 3,80 €/m
		Maß a = 135 mm	Maß a = 48 mm	Maß a = 128 mm	Maß a = 190 mm		
M54637035 lichtgrau VPE 1 St PrGr T210 5,50 €/St	LFF600967035 lichtgrau VPE 1 St PrGr T210 5,00 €/St	LFF600947035 lichtgrau VPE 1 St PrGr T210 22,90 €/St	LFF600937035 lichtgrau VPE 1 St PrGr T210 23,40 €/St	LFF600957035 lichtgrau VPE 1 St PrGr T210 17,50 €/St	M54667035 lichtgrau VPE 1 St PrGr T210 16,90 €/St	M7248 schwarz VPE 10 St PrGr T200 0,79 €/St	M2026 farblos VPE 50 m PrGr T210 3,80 €/m
		Maß a = 135 mm	Maß a = 48 mm	Maß a = 128 mm	Maß a = 190 mm		
M54637030 steingrau VPE 1 St PrGr T210 5,50 €/St	LFF600967030 steingrau VPE 1 St PrGr T210 5,00 €/St	LFF600947030 steingrau VPE 1 St PrGr T210 22,90 €/St	LFF600937030 steingrau VPE 1 St PrGr T210 23,40 €/St	LFF600957030 steingrau VPE 1 St PrGr T210 17,50 €/St	M54667030 steingrau VPE 1 St PrGr T210 16,90 €/St	M7248 schwarz VPE 10 St PrGr T200 0,79 €/St	M2026 farblos VPE 50 m PrGr T210 3,80 €/m
		Maß a = 135 mm	Maß a = 48 mm	Maß a = 128 mm	Maß a = 190 mm		

- Leitungsführungskanal mit vormontierter Kupplung für einfaches Ausrichten bei Ein-Mann Montage
- Vormontierte verstellbare Rückhalteklammern
- Vorgestanzte Bodenlochung im Abstand von 125 mm

Lieferfarben

- RAL 9010, reinweiß
- RAL 9001, cremeweiß
- RAL 7035, lichtgrau
- RAL 7030, steingrau
- RAL 9011, graphitschwarz

Material

Unter- und Oberteil: PVC

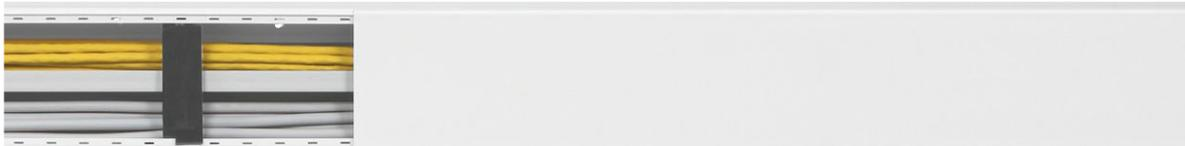

Max. Leitungsbelegung
Ø 11 mm –
Füllgrad 0.5

Unter- und Oberteil
PVC

Kupplung

Polystyrol (PS)

LF60110

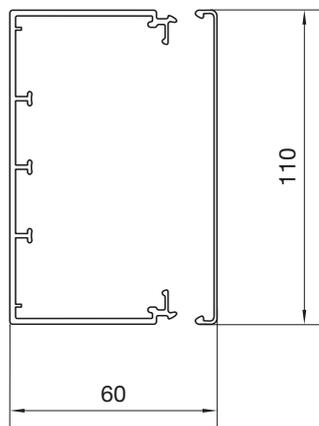

23 **LF6011009010**
reinweiß
VPE 16 m
PrGr T200
21,00 €/m

M7224
farblos
VPE 10 St
PrGr T200
1,44 €/St

23 **LF6011009001**
cremeweiß
VPE 16 m
PrGr T200
21,00 €/m

M7224
farblos
VPE 10 St
PrGr T200
1,44 €/St

23 **LF6011007035**
lichtgrau
VPE 16 m
PrGr T200
21,00 €/m

M7224
farblos
VPE 10 St
PrGr T200
1,44 €/St

23 **LF6011007030**
steingrau
VPE 16 m
PrGr T200
21,00 €/m

M7224
farblos
VPE 10 St
PrGr T200
1,44 €/St

23 **LF6011009011**
graphitschwarz
VPE 16 m
PrGr T200
24,50 €/m

M7224
farblos
VPE 10 St
PrGr T200
1,44 €/St

Lieferlänge

2000 mm
Sonderlängen auf Anfrage
bis max. 6000 mm

Lieferform

Komplettkanal mit Unter- und Oberteil,
Kupplungen (1 Paar/2 m), 2 Klammern pro Meter

Hinweis

- Bei der Deckenmontage von Kanalsystemen sind die Oberteile gegebenenfalls zusätzlich zu befestigen.
- Innen- und Außeneck: winkelverstellbare Haubenformteile (+/- 7 Grad)
- Innen-, Außeneck, Flachwinkel und Endstück verstellbar verdecken den Sägeschnitt um 10 mm

▶ Seite 422

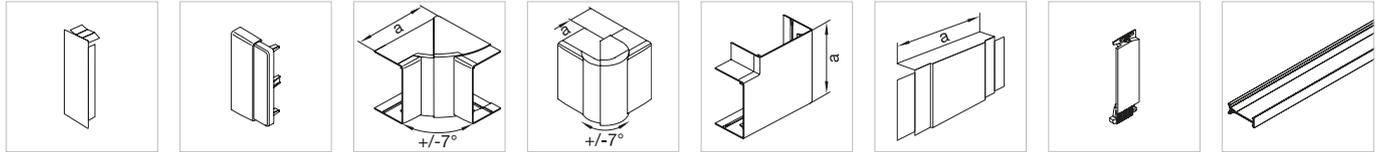

Endstück	Endstück verstellbar	Inneneck verstellbar	Außeneck verstellbar	Flachwinkel	T- und Kreuzstück	Klammer	Trennwand
PC - ABS	PC - ABS	PC - ABS	PC - ABS	PC - ABS	PC - ABS	PC - ABS	PVC

M55039010 reinweiß VPE 1 St PrGr T210 5,80 €/St	LFF601169010 reinweiß VPE 1 St PrGr T210 5,60 €/St	LFF601149010 reinweiß VPE 1 St PrGr T210 23,80 €/St	LFF601139010 reinweiß VPE 1 St PrGr T210 25,00 €/St	LFF601159010 reinweiß VPE 1 St PrGr T210 19,20 €/St	M55069010 reinweiß VPE 1 St PrGr T210 17,30 €/St	M5429 schwarz VPE 5 St PrGr T200 0,92 €/St	M2026 farblos VPE 50 m PrGr T210 3,80 €/m
		Maß a = 135 mm	Maß a = 48 mm	Maß a = 148 mm	Maß a = 190 mm		

M55039001 cremeweiß VPE 1 St PrGr T210 5,80 €/St	LFF601169001 cremeweiß VPE 1 St PrGr T210 5,60 €/St	LFF601149001 cremeweiß VPE 1 St PrGr T210 23,80 €/St	LFF601139001 cremeweiß VPE 1 St PrGr T210 25,00 €/St	LFF601159001 cremeweiß VPE 1 St PrGr T210 19,20 €/St	M55069001 cremeweiß VPE 1 St PrGr T210 17,30 €/St	M5429 schwarz VPE 5 St PrGr T200 0,92 €/St	M2026 farblos VPE 50 m PrGr T210 3,80 €/m
		Maß a = 135 mm	Maß a = 48 mm	Maß a = 148 mm	Maß a = 190 mm		

M55037035 lichtgrau VPE 1 St PrGr T210 5,80 €/St	LFF601167035 lichtgrau VPE 1 St PrGr T210 5,60 €/St	LFF601147035 lichtgrau VPE 1 St PrGr T210 23,80 €/St	LFF601137035 lichtgrau VPE 1 St PrGr T210 25,00 €/St	LFF601157035 lichtgrau VPE 1 St PrGr T210 19,20 €/St	M55067035 lichtgrau VPE 1 St PrGr T210 17,30 €/St	M5429 schwarz VPE 5 St PrGr T200 0,92 €/St	M2026 farblos VPE 50 m PrGr T210 3,80 €/m
		Maß a = 135 mm	Maß a = 48 mm	Maß a = 148 mm	Maß a = 190 mm		

M55037030 steingrau VPE 1 St PrGr T210 5,90 €/St	LFF601167030 steingrau VPE 1 St PrGr T210 5,60 €/St	LFF601147030 steingrau VPE 1 St PrGr T210 23,80 €/St	LFF601137030 steingrau VPE 1 St PrGr T210 25,00 €/St	LFF601157030 steingrau VPE 1 St PrGr T210 19,20 €/St	M55067030 steingrau VPE 1 St PrGr T210 17,30 €/St	M5429 schwarz VPE 5 St PrGr T200 0,92 €/St	M2026 farblos VPE 50 m PrGr T210 3,80 €/m
		Maß a = 135 mm	Maß a = 48 mm	Maß a = 148 mm	Maß a = 190 mm		

LFF601169011 graphitschwarz VPE 1 St PrGr T210 6,80 €/St	LFF601149011 graphitschwarz VPE 1 St PrGr T210 29,30 €/St	LFF601139011 graphitschwarz VPE 1 St PrGr T210 30,50 €/St	LFF601159011 graphitschwarz VPE 1 St PrGr T210 23,60 €/St		M5429 schwarz VPE 5 St PrGr T200 0,92 €/St	M2026 farblos VPE 50 m PrGr T210 3,80 €/m
	Maß a = 135 mm	Maß a = 48 mm	Maß a = 148 mm			

- Leitungsführungskanal mit vormontierter Kupplung für einfaches Ausrichten bei Ein-Mann Montage
- Vormontierte verstellbare Rückhalteklammern
- Vorgestanzte Bodenlochung im Abstand von 125 mm

Lieferfarben

- RAL 9010, reinweiß
- RAL 9001, cremeweiß
- RAL 7035, lichtgrau
- RAL 7030, steingrau

Material

Unter- und Oberteil: PVC

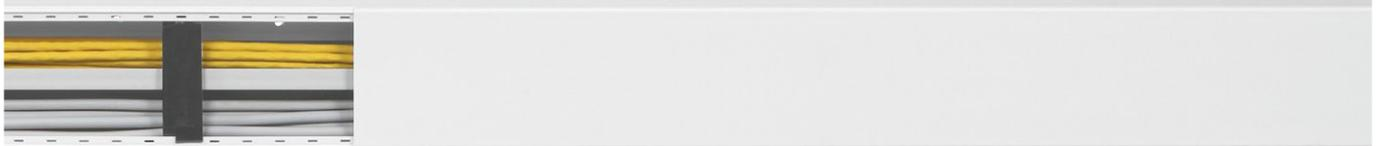

Max. Leitungsbelegung
Ø 11 mm – Füllgrad 0.5

Unter- und Oberteil
 PVC

LF60111

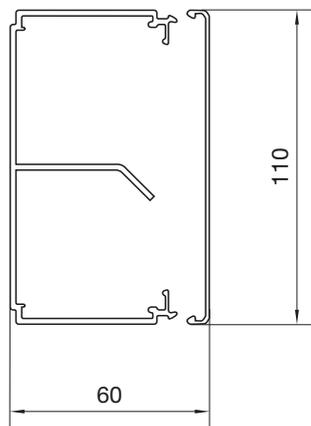

23 **LF6011109010**
 reinweiß
 VPE 16 m
 PrGr T200
 27,20 €/m

23 **LF6011109001**
 cremeweiß
 VPE 16 m
 PrGr T200
 27,20 €/m

23 **LF6011107035**
 lichtgrau
 VPE 16 m
 PrGr T200
 27,20 €/m

23 **LF6011107030**
 steingrau
 VPE 16 m
 PrGr T200
 27,20 €/m

Lieferlänge

2000 mm
Sonderlängen auf Anfrage
bis max. 6000 mm

Lieferform

Komplettkanal mit Unter- und Oberteil,
Kupplungen (1 Paar/2 m), 2 Klammern pro Meter

Hinweis

- Bei der Deckenmontage von Kanalsystemen sind die Oberteile gegebenenfalls zusätzlich zu befestigen.
- Innen- und Außeneck: winkelverstellbare Haubenformteile (+/- 7 Grad)
- Innen-, Außeneck, Flachwinkel und Endstück verstellbar verdecken den Sägeschnitt um 10 mm

▶ Seite 422

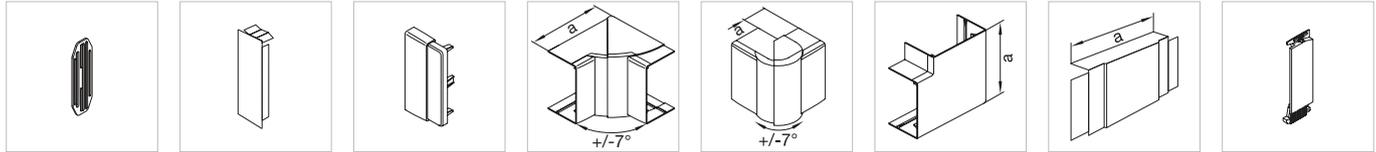

Kupplung	Endstück	Endstück verstellbar	Inneneck verstellbar	Außeneck verstellbar	Flachwinkel	T- und Kreuzstück	Klammer
Polystyrol (PS)	PC - ABS	PC - ABS	PC - ABS	PC - ABS	PC - ABS	PC - ABS	PC - ABS

M7224 farblos VPE 10 St PrGr T200 1,44 €/St	M55039010 reinweiß VPE 1 St PrGr T210 5,80 €/St	LFF601169010 reinweiß VPE 1 St PrGr T210 5,60 €/St	LFF601149010 reinweiß VPE 1 St PrGr T210 23,80 €/St	LFF601139010 reinweiß VPE 1 St PrGr T210 25,00 €/St	LFF601159010 reinweiß VPE 1 St PrGr T210 19,20 €/St	M55069010 reinweiß VPE 1 St PrGr T210 17,30 €/St	M7249 farblos VPE 10 St PrGr T200 0,92 €/St
			Maß a = 135 mm	Maß a = 48 mm	Maß a = 148 mm	Maß a = 190 mm	

M7224 farblos VPE 10 St PrGr T200 1,44 €/St	M55039001 cremeweiß VPE 1 St PrGr T210 5,80 €/St	LFF601169001 cremeweiß VPE 1 St PrGr T210 5,60 €/St	LFF601149001 cremeweiß VPE 1 St PrGr T210 23,80 €/St	LFF601139001 cremeweiß VPE 1 St PrGr T210 25,00 €/St	LFF601159001 cremeweiß VPE 1 St PrGr T210 19,20 €/St	M55069001 cremeweiß VPE 1 St PrGr T210 17,30 €/St	M7249 farblos VPE 10 St PrGr T200 0,92 €/St
			Maß a = 135 mm	Maß a = 48 mm	Maß a = 148 mm	Maß a = 190 mm	

M7224 farblos VPE 10 St PrGr T200 1,44 €/St	M55037035 lichtgrau VPE 1 St PrGr T210 5,80 €/St	LFF601167035 lichtgrau VPE 1 St PrGr T210 5,60 €/St	LFF601147035 lichtgrau VPE 1 St PrGr T210 23,80 €/St	LFF601137035 lichtgrau VPE 1 St PrGr T210 25,00 €/St	LFF601157035 lichtgrau VPE 1 St PrGr T210 19,20 €/St	M55067035 lichtgrau VPE 1 St PrGr T210 17,30 €/St	M7249 farblos VPE 10 St PrGr T200 0,92 €/St
			Maß a = 135 mm	Maß a = 48 mm	Maß a = 148 mm	Maß a = 190 mm	

M7224 farblos VPE 10 St PrGr T200 1,44 €/St	M55037030 steingrau VPE 1 St PrGr T210 5,90 €/St	LFF601167030 steingrau VPE 1 St PrGr T210 5,60 €/St	LFF601147030 steingrau VPE 1 St PrGr T210 23,80 €/St	LFF601137030 steingrau VPE 1 St PrGr T210 25,00 €/St	LFF601157030 steingrau VPE 1 St PrGr T210 19,20 €/St	M55067030 steingrau VPE 1 St PrGr T210 17,30 €/St	M7249 farblos VPE 10 St PrGr T200 0,92 €/St
			Maß a = 135 mm	Maß a = 48 mm	Maß a = 148 mm	Maß a = 190 mm	

- Leitungsführungskanal mit vormontierter Kupplung für einfaches Ausrichten bei Ein-Mann-Montage
- Vormontierte verstellbare Rückhalteklammern
- Vorgestanzte Bodenlochung im Abstand von 125 mm
- Trennwandeinbau möglich an drei unterschiedlichen Positionen

Lieferfarben

- RAL 9010, reinweiß
- RAL 9001, cremeweiß
- RAL 7035, lichtgrau
- RAL 7030, steingrau

Material

Unter- und Oberteil: PVC



Max. Leitungsbelegung
Ø 11 mm –
Füllgrad 0.5

Unter- und Oberteil
PVC

LF60150

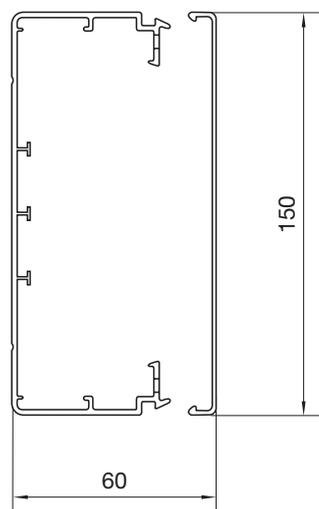

30 **LF6015009010**
reinweiß
VPE 8 m
PrGr T200
28,80 €/m

30 **LF6015009001**
cremeweiß
VPE 8 m
PrGr T200
28,80 €/m

30 **LF6015007035**
lichtgrau
VPE 8 m
PrGr T200
28,80 €/m

30 **LF6015007030**
steingrau
VPE 8 m
PrGr T200
28,80 €/m

Lieferlänge

2000 mm
Sonderlängen auf Anfrage bis max. 6000 mm

Lieferform

Komplettkanal mit Unter- und Oberteil, Kupplungen (1 Paar/2 m),
2 Klammern pro Meter

Hinweis

- Bei der Deckenmontage von Kanalsystemen sind die Oberteile gegebenenfalls zusätzlich zu befestigen.
- Für die Kanäle LF60150 und größer sind die Klammern mit ausbrechbaren Teilkammern versehen, für den Einsatz mit Trennwand.
- Die Klammern rasten in der Klammerstanzung des Kanals.

► Seite 422

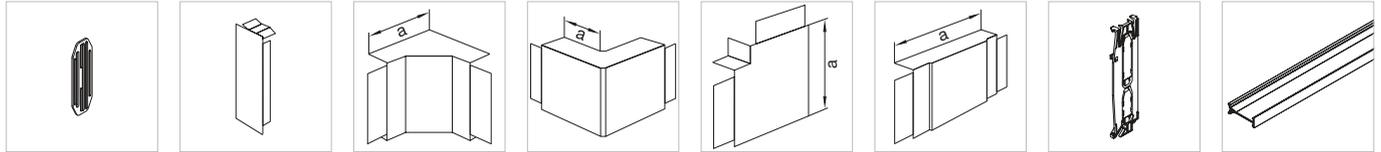

Kupplung	Endstück	Inneneck	Außeneck	Flachwinkel	T- und Kreuzstück	Klammer	Trennwand
Polystyrol (PS)	PC - ABS	PC - ABS	PC - ABS	PC - ABS	PC - ABS	PC - ABS	PVC

G1720 farblos VPE 10 St PrGr T020 1,34 €/St	M55239010 reinweiß VPE 1 St PrGr T210 6,90 €/St	M55219010 reinweiß VPE 1 St PrGr T210 26,90 €/St	M55229010 reinweiß VPE 1 St PrGr T210 29,10 €/St	M55259010 reinweiß VPE 1 St PrGr T210 24,10 €/St	M55269010 reinweiß VPE 1 St PrGr T210 24,80 €/St	M7250 farblos VPE 20 St PrGr T200 2,70 €/St	M2026 farblos VPE 50 m PrGr T210 3,80 €/m
		Maß a = 130 mm	Maß a = 70 mm	Maß a = 180 mm	Maß a = 250 mm		

G1720 farblos VPE 10 St PrGr T020 1,34 €/St	M55239001 cremeweiß VPE 1 St PrGr T210 6,90 €/St	M55219001 cremeweiß VPE 1 St PrGr T210 26,90 €/St	M55229001 cremeweiß VPE 1 St PrGr T210 29,10 €/St	M55259001 cremeweiß VPE 1 St PrGr T210 24,10 €/St	M55269001 cremeweiß VPE 1 St PrGr T210 24,80 €/St	M7250 farblos VPE 20 St PrGr T200 2,70 €/St	M2026 farblos VPE 50 m PrGr T210 3,80 €/m
		Maß a = 130 mm	Maß a = 70 mm	Maß a = 180 mm	Maß a = 250 mm		

G1720 farblos VPE 10 St PrGr T020 1,34 €/St	M55237035 lichtgrau VPE 1 St PrGr T210 6,90 €/St	M55217035 lichtgrau VPE 1 St PrGr T210 26,90 €/St	M55227035 lichtgrau VPE 1 St PrGr T210 29,10 €/St	M55257035 lichtgrau VPE 1 St PrGr T210 24,10 €/St	M55267035 lichtgrau VPE 1 St PrGr T210 24,80 €/St	M7250 farblos VPE 20 St PrGr T200 2,70 €/St	M2026 farblos VPE 50 m PrGr T210 3,80 €/m
		Maß a = 130 mm	Maß a = 70 mm	Maß a = 180 mm	Maß a = 250 mm		

G1720 farblos VPE 10 St PrGr T020 1,34 €/St	M55237030 steingrau VPE 1 St PrGr T210 6,90 €/St	M55217030 steingrau VPE 1 St PrGr T210 26,90 €/St	M55227030 steingrau VPE 1 St PrGr T210 29,10 €/St	M55257030 steingrau VPE 1 St PrGr T210 24,10 €/St	M55267030 steingrau VPE 1 St PrGr T210 24,80 €/St	M7250 farblos VPE 20 St PrGr T200 2,70 €/St	M2026 farblos VPE 50 m PrGr T210 3,80 €/m
		Maß a = 130 mm	Maß a = 70 mm	Maß a = 180 mm	Maß a = 250 mm		

- Leitungsführungskanal mit vormontierter Kupplung für einfaches Ausrichten bei Ein-Mann-Montage
- Vormontierte verstellbare Rückhalteklammern
- Vorgestanzte Bodenlochung im Abstand von 125 mm
- Trennwandeinbau möglich an drei unterschiedlichen Positionen

Lieferfarben

- RAL 9010, reinweiß
- RAL 9001, cremeweiß
- RAL 7035, lichtgrau
- RAL 7030, steingrau

Material

Unter- und Oberteil: PVC

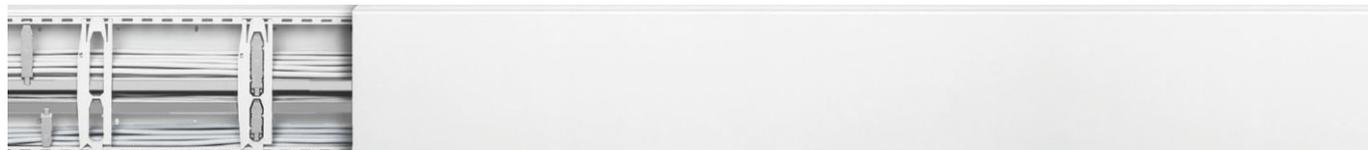

Max. Leitungsbelegung
Ø 11 mm –
Füllgrad 0.5

Unter- und Oberteil
PVC

LF60190

38

LF6019009010

reinweiß
VPE 8 m
PrGr T200
37,30 €/m

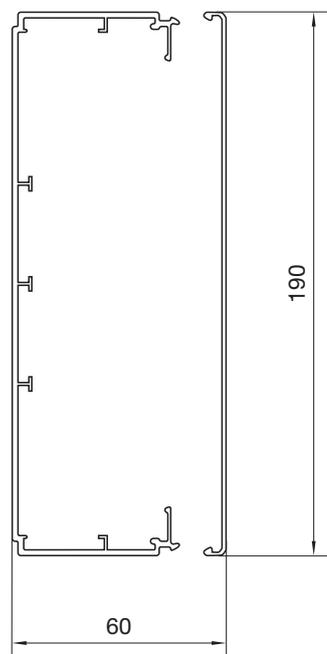

38

LF6019009001

cremeweiß
VPE 8 m
PrGr T200
37,30 €/m

38

LF6019007035

lichtgrau
VPE 8 m
PrGr T200
37,30 €/m

38

LF6019007030

steingrau
VPE 8 m
PrGr T200
37,30 €/m

Lieferlänge

2000 mm
Sonderlängen auf Anfrage bis max. 6000 mm

Lieferform

Komplettkanal mit Unter- und Oberteil, Kupplungen (1 Paar/2 m),
2 Klammern pro Meter

Hinweis

- Bei der Deckenmontage von Kanalsystemen sind die Oberteile gegebenenfalls zusätzlich zu befestigen.
- Für die Kanäle LF60150 und größer sind die Klammern mit ausbrechbaren Teilkammern versehen, für den Einsatz mit Trennwand.
- Die Klammern rasten in der Klammerstanzung des Kanals.

► Seite 422

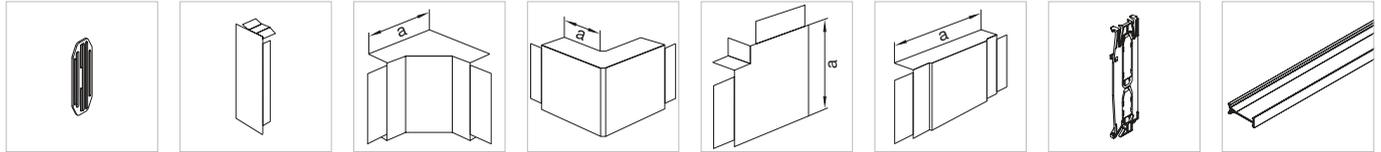

Kupplung	Endstück	Inneneck	Außeneck	Flachwinkel	T- und Kreuzstück	Klammer	Trennwand
Polystyrol (PS)	PVC	PVC	PVC	PVC	PVC	PC - ABS	PVC

G1720 farblos VPE 10 St PrGr T020 1,34 €/St	M55339010 reinweiß VPE 1 St PrGr T210 7,60 €/St	M55319010 reinweiß VPE 1 St PrGr T210 29,90 €/St	M55329010 reinweiß VPE 1 St PrGr T210 32,70 €/St	M55359010 reinweiß VPE 1 St PrGr T210 30,30 €/St	M55369010 reinweiß VPE 1 St PrGr T210 28,20 €/St	M7251 farblos VPE 20 St PrGr T200 3,20 €/St	M2026 farblos VPE 50 m PrGr T210 3,80 €/m
		Maß a = 130 mm	Maß a = 70 mm	Maß a = 220 mm	Maß a = 290 mm		

G1720 farblos VPE 10 St PrGr T020 1,34 €/St	M55339001 cremeweiß VPE 1 St PrGr T210 7,60 €/St	M55319001 cremeweiß VPE 1 St PrGr T210 29,90 €/St	M55329001 cremeweiß VPE 1 St PrGr T210 32,70 €/St	M55359001 cremeweiß VPE 1 St PrGr T210 30,30 €/St	M55369001 cremeweiß VPE 1 St PrGr T210 28,20 €/St	M7251 farblos VPE 20 St PrGr T200 3,20 €/St	M2026 farblos VPE 50 m PrGr T210 3,80 €/m
		Maß a = 130 mm	Maß a = 70 mm	Maß a = 220 mm	Maß a = 290 mm		

G1720 farblos VPE 10 St PrGr T020 1,34 €/St	M55337035 lichtgrau VPE 1 St PrGr T210 7,60 €/St	M55317035 lichtgrau VPE 1 St PrGr T210 29,90 €/St	M55327035 lichtgrau VPE 1 St PrGr T210 32,70 €/St	M55357035 lichtgrau VPE 1 St PrGr T210 30,30 €/St	M55367035 lichtgrau VPE 1 St PrGr T210 28,20 €/St	M7251 farblos VPE 20 St PrGr T200 3,20 €/St	M2026 farblos VPE 50 m PrGr T210 3,80 €/m
		Maß a = 130 mm	Maß a = 70 mm	Maß a = 220 mm	Maß a = 290 mm		

G1720 farblos VPE 10 St PrGr T020 1,34 €/St	M55337030 steingrau VPE 1 St PrGr T210 7,60 €/St	M55317030 steingrau VPE 1 St PrGr T210 29,90 €/St	M55327030 steingrau VPE 1 St PrGr T210 32,70 €/St	M55357030 steingrau VPE 1 St PrGr T210 30,30 €/St	M55367030 steingrau VPE 1 St PrGr T210 28,20 €/St	M7251 farblos VPE 20 St PrGr T200 3,20 €/St	M2026 farblos VPE 50 m PrGr T210 3,80 €/m
		Maß a = 130 mm	Maß a = 70 mm	Maß a = 220 mm	Maß a = 290 mm		

- Leitungsführungskanal mit vormontierter Kupplung für einfaches Ausrichten bei Ein-Mann-Montage
- Vormontierte verstellbare Rückhalteklammern
- Vorgestanzte Bodenlochung im Abstand von 125 mm
- Trennwandeinbau möglich an drei unterschiedlichen Positionen

Lieferfarben

- RAL 9010, reinweiß
- RAL 9001, cremeweiß
- RAL 7035, lichtgrau
- RAL 7030, steingrau

Material

Unter- und Oberteil: PVC

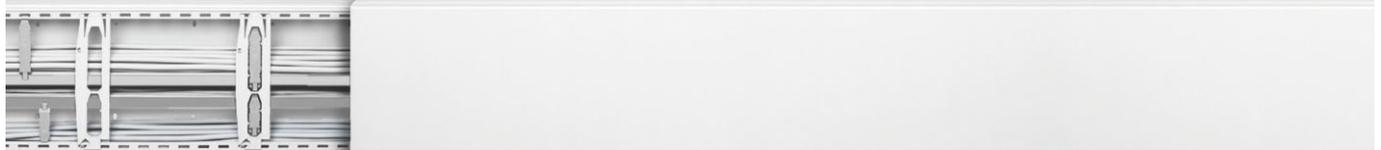

Max. Leitungsbelegung
Ø 11 mm –
Füllgrad 0.5

Unter- und Oberteil
PVC

LF60230

46

LF6023009010

reinweiß
VPE 8 m
PrGr T200
45,90 €/m

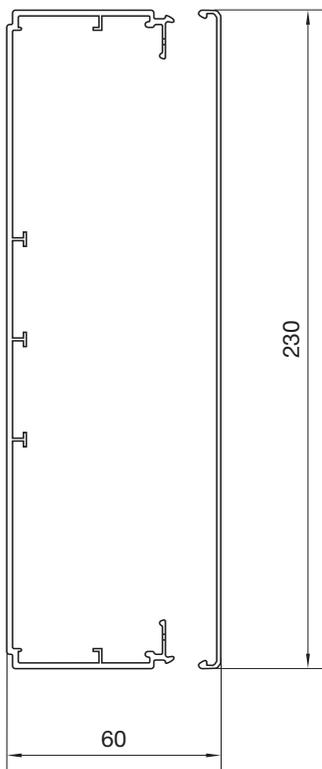

46

LF6023009001

cremeweiß
VPE 8 m
PrGr T200
45,90 €/m

46

LF6023007035

lichtgrau
VPE 8 m
PrGr T200
45,90 €/m

46

LF6023007030

steingrau
VPE 8 m
PrGr T200
45,90 €/m

Lieferlänge

2000 mm
Sonderlängen auf Anfrage bis max. 6000 mm

Lieferform

Komplettkanal mit Unter- und Oberteil, Kupplungen (1 Paar/2 m),
2 Klammern pro Meter

Hinweis

- Bei der Deckenmontage von Kanalsystemen sind die Oberteile gegebenenfalls zusätzlich zu befestigen.
- Für die Kanäle LF60150 und größer sind die Klammern mit ausbrechbaren Teilkammern versehen, für den Einsatz mit Trennwand.
- Die Klammern rasten in der Klammerstanzung des Kanals.

► Seite 422

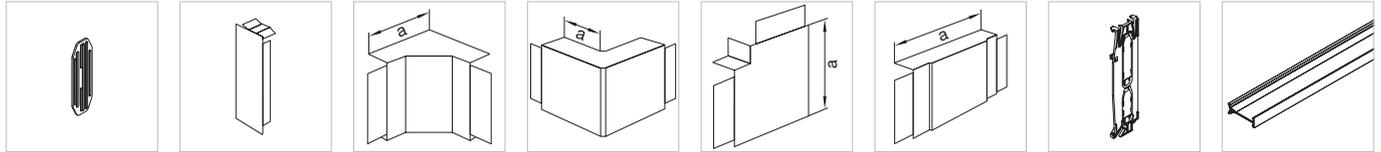

Kupplung	Endstück	Inneneck	Außeneck	Flachwinkel	T- und Kreuzstück	Klammer	Trennwand
Polystyrol (PS)	PVC	PVC	PVC	PVC	PVC	PC - ABS	PVC

G1720 farblos VPE 10 St PrGr T020 1,34 €/St	M55439010 reinweiß VPE 1 St PrGr T210 8,90 €/St	M55419010 reinweiß VPE 1 St PrGr T210 32,30 €/St	M55429010 reinweiß VPE 1 St PrGr T210 36,40 €/St	M55459010 reinweiß VPE 1 St PrGr T210 36,80 €/St	M55469010 reinweiß VPE 1 St PrGr T210 34,10 €/St	M7252 farblos VPE 20 St PrGr T200 3,90 €/St	M2026 farblos VPE 50 m PrGr T210 3,80 €/m
		Maß a = 130 mm	Maß a = 70 mm	Maß a = 260 mm	Maß a = 290 mm		

G1720 farblos VPE 10 St PrGr T020 1,34 €/St	M55439001 cremeweiß VPE 1 St PrGr T210 8,90 €/St	M55419001 cremeweiß VPE 1 St PrGr T210 32,30 €/St	M55429001 cremeweiß VPE 1 St PrGr T210 36,40 €/St	M55459001 cremeweiß VPE 1 St PrGr T210 36,80 €/St	M55469001 cremeweiß VPE 1 St PrGr T210 34,10 €/St	M7252 farblos VPE 20 St PrGr T200 3,90 €/St	M2026 farblos VPE 50 m PrGr T210 3,80 €/m
		Maß a = 130 mm	Maß a = 70 mm	Maß a = 260 mm	Maß a = 290 mm		

G1720 farblos VPE 10 St PrGr T020 1,34 €/St	M55437035 lichtgrau VPE 1 St PrGr T210 8,90 €/St	M55417035 lichtgrau VPE 1 St PrGr T210 32,30 €/St	M55427035 lichtgrau VPE 1 St PrGr T210 36,40 €/St	M55457035 lichtgrau VPE 1 St PrGr T210 36,80 €/St	M55467035 lichtgrau VPE 1 St PrGr T210 34,10 €/St	M7252 farblos VPE 20 St PrGr T200 3,90 €/St	M2026 farblos VPE 50 m PrGr T210 3,80 €/m
		Maß a = 130 mm	Maß a = 70 mm	Maß a = 260 mm	Maß a = 290 mm		

G1720 farblos VPE 10 St PrGr T020 1,34 €/St	M55437030 steingrau VPE 1 St PrGr T210 8,90 €/St	M55417030 steingrau VPE 1 St PrGr T210 32,30 €/St	M55427030 steingrau VPE 1 St PrGr T210 36,40 €/St	M55457030 steingrau VPE 1 St PrGr T210 36,80 €/St	M55467030 steingrau VPE 1 St PrGr T210 34,10 €/St	M7252 farblos VPE 20 St PrGr T200 3,90 €/St	M2026 farblos VPE 50 m PrGr T210 3,80 €/m
		Maß a = 130 mm	Maß a = 70 mm	Maß a = 260 mm	Maß a = 290 mm		

- Vormontierte, verstellbare Rückhalteklammern
- Kanal passt sich Wandunebenheiten an
- Winkelverstellbare Formteile

Lieferfarbe

RAL 9010, reinweiß

Material

Unter- und Oberteil: PVC
Formteile: ABS halogenfrei



Max. Leitungsbelegung
Ø 11 mm –
Füllgrad 0.5

Unter- und Oberteil
PVC

ATA12200

1

ATA122009010

reinweiß
VPE 84 m
PrGr T100
2,60 €/m

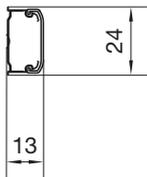

ATA12201

1

ATA122019010

reinweiß
VPE 84 m
PrGr T100
2,70 €/m

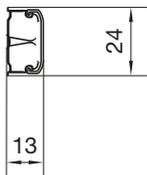

Lieferlänge

2100 mm

Lieferform

Komplettkanal mit Unter- und Oberteil

▶ Seite 422

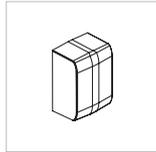

Endstück

ABS

ATA122069010

reinweiß
VPE 1 St
PrGr T200
0,50 €/St

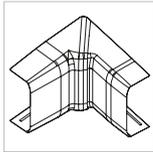

Inneneck

ABS

ATA122049010

reinweiß
VPE 1 St
PrGr T200
1,23 €/St

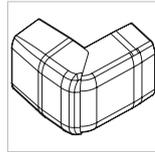

Außeneck

ABS

ATA122039010

reinweiß
VPE 1 St
PrGr T200
1,23 €/St

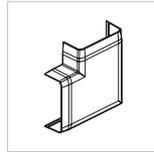

Flachwinkel

ABS

ATA122059010

reinweiß
VPE 1 St
PrGr T200
0,86 €/St

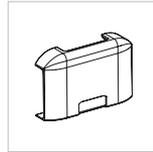

T-Stück

ABS

ATA122089010

reinweiß
VPE 1 St
PrGr T200
3,15 €/St

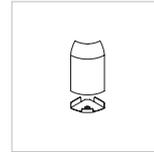

**Anschlussstück
an Eckkanal**

PVC

M55609010

reinweiß
VPE 1 St
PrGr T100
9,90 €/St

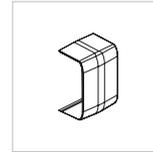

**Schnitt-
kaschierung**

ABS

ATA122079010

reinweiß
VPE 1 St
PrGr T200
0,99 €/St

ATA122069010

reinweiß
VPE 1 St
PrGr T200
0,50 €/St

ATA122049010

reinweiß
VPE 1 St
PrGr T200
1,23 €/St

ATA122039010

reinweiß
VPE 1 St
PrGr T200
1,23 €/St

ATA122059010

reinweiß
VPE 1 St
PrGr T200
0,86 €/St

ATA122089010

reinweiß
VPE 1 St
PrGr T200
3,15 €/St

M55609010

reinweiß
VPE 1 St
PrGr T100
9,90 €/St

ATA122079010

reinweiß
VPE 1 St
PrGr T200
0,99 €/St

- Vormontierte, verstellbare Rückhalteklammern
- Kanal passt sich Wandunebenheiten an
- Winkelverstellbare Formteile

Lieferfarbe

RAL 9010, reinweiß

Material

Unter- und Oberteil: PVC
Formteile: ABS halogenfrei



Max. Leitungsbelegung
Ø 11 mm –
Füllgrad 0.5

Unter- und Oberteil
PVC

ATA12300

2

ATA123009010
reinweiß
VPE 60 m
PrGr T100
2,85 €/m

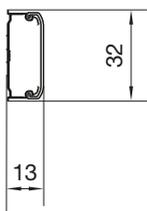

ATA12301

2

ATA123019010
reinweiß
VPE 60 m
PrGr T100
3,20 €/m

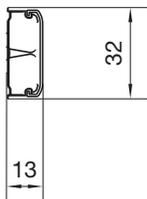

ATA16300

2

ATA163009010
reinweiß
VPE 50 m
PrGr T100
4,30 €/m

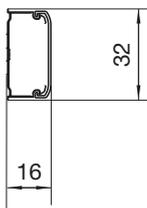

ATA16301

2

ATA163019010
reinweiß
VPE 50 m
PrGr T100
4,65 €/m

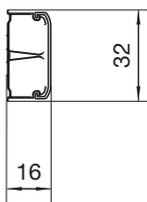

Lieferlänge

2100 mm

Lieferform

Komplettkanal mit Unter- und Oberteil

► Seite 422

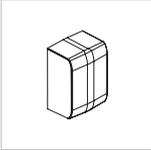
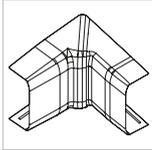
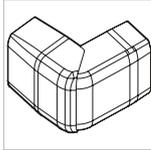
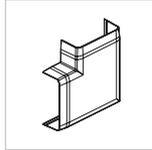
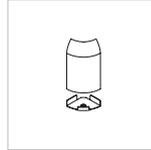
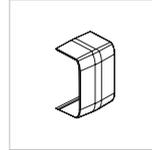
						
Endstück	Inneneck	Außeneck	Flachwinkel	T-Stück	Anschlussstück an Eckkanal	Schnittkaschierung
ABS	ABS	ABS	ABS	ABS	PVC	ABS
ATA123069010 reinweiß VPE 1 St PrGr T200 0,62 €/St	ATA123049010 reinweiß VPE 1 St PrGr T200 1,35 €/St	ATA123039010 reinweiß VPE 1 St PrGr T200 1,35 €/St	ATA123059010 reinweiß VPE 1 St PrGr T200 0,99 €/St	ATA123089010 reinweiß VPE 1 St PrGr T200 3,55 €/St	M55609010 reinweiß VPE 1 St PrGr T100 9,90 €/St	ATA123079010 reinweiß VPE 1 St PrGr T200 1,09 €/St
ATA123069010 reinweiß VPE 1 St PrGr T200 0,62 €/St	ATA123049010 reinweiß VPE 1 St PrGr T200 1,35 €/St	ATA123039010 reinweiß VPE 1 St PrGr T200 1,35 €/St	ATA123059010 reinweiß VPE 1 St PrGr T200 0,99 €/St	ATA123089010 reinweiß VPE 1 St PrGr T200 3,55 €/St	M55609010 reinweiß VPE 1 St PrGr T100 9,90 €/St	ATA123079010 reinweiß VPE 1 St PrGr T200 1,09 €/St
ATA163069010 reinweiß VPE 1 St PrGr T200 1,09 €/St	ATA163049010 reinweiß VPE 1 St PrGr T200 2,80 €/St	ATA163039010 reinweiß VPE 1 St PrGr T200 2,80 €/St	ATA163059010 reinweiß VPE 1 St PrGr T200 2,00 €/St	ATA163089010 reinweiß VPE 1 St PrGr T200 4,40 €/St	M55609010 reinweiß VPE 1 St PrGr T100 9,90 €/St	ATA163079010 reinweiß VPE 1 St PrGr T200 1,63 €/St
ATA163069010 reinweiß VPE 1 St PrGr T200 1,09 €/St	ATA163049010 reinweiß VPE 1 St PrGr T200 2,80 €/St	ATA163039010 reinweiß VPE 1 St PrGr T200 2,80 €/St	ATA163059010 reinweiß VPE 1 St PrGr T200 2,00 €/St	ATA163089010 reinweiß VPE 1 St PrGr T200 4,40 €/St	M55609010 reinweiß VPE 1 St PrGr T100 9,90 €/St	ATA163079010 reinweiß VPE 1 St PrGr T200 1,63 €/St

- Vormontierte, verstellbare Rückhalteklammern
- Kanal passt sich Wandunebenheiten an
- Winkelverstellbare Formteile

Lieferfarbe

RAL 9010, reinweiß

Material

Unter - und Oberteil: PVC
Formteile: ABS halogenfrei



Max. Leitungsbelegung
Ø 11 mm –
Füllgrad 0.5

Unter- und Oberteil
PVC

ATA12500

3

ATA125009010
reinweiß
VPE 48 m
PrGr T100
5,10 €/m

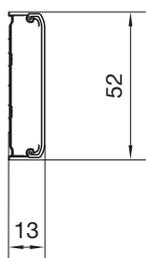

ATA12501

3

ATA125019010
reinweiß
VPE 48 m
PrGr T100
5,40 €/m

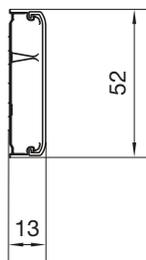

ATA12502

3

ATA125029010
reinweiß
VPE 48 m
PrGr T100
5,80 €/m

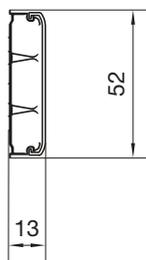

Lieferlänge

2000 mm

Lieferform

Komplettkanal mit Unter- und Oberteil

▶ Seite 422

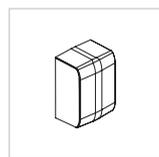
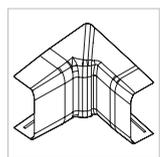
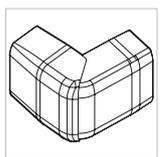
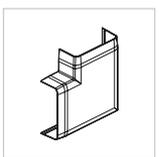
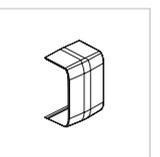
						
Endstück	Inneneck	Außeneck	Flachwinkel	T-Stück	Anschlussstück an Eckkanal	Schnittkassierung
ABS	ABS	ABS	ABS	ABS	PVC	ABS

ATA125069010 reinweiß VPE 1 St PrGr T200 0,86 €/St	ATA125049010 reinweiß VPE 1 St PrGr T200 1,88 €/St	ATA125039010 reinweiß VPE 1 St PrGr T200 1,88 €/St	ATA125059010 reinweiß VPE 1 St PrGr T200 1,35 €/St	ATA125089010 reinweiß VPE 1 St PrGr T200 4,10 €/St	M55609010 reinweiß VPE 1 St PrGr T100 9,90 €/St	ATA125079010 reinweiß VPE 1 St PrGr T200 1,35 €/St
-----------------------------------------------------------------------	-----------------------------------------------------------------------	-----------------------------------------------------------------------	-----------------------------------------------------------------------	-----------------------------------------------------------------------	--------------------------------------------------------------------	-----------------------------------------------------------------------

ATA125069010 reinweiß VPE 1 St PrGr T200 0,86 €/St	ATA125049010 reinweiß VPE 1 St PrGr T200 1,88 €/St	ATA125039010 reinweiß VPE 1 St PrGr T200 1,88 €/St	ATA125059010 reinweiß VPE 1 St PrGr T200 1,35 €/St	ATA125089010 reinweiß VPE 1 St PrGr T200 4,10 €/St	M55609010 reinweiß VPE 1 St PrGr T100 9,90 €/St	ATA125079010 reinweiß VPE 1 St PrGr T200 1,35 €/St
-----------------------------------------------------------------------	-----------------------------------------------------------------------	-----------------------------------------------------------------------	-----------------------------------------------------------------------	-----------------------------------------------------------------------	--------------------------------------------------------------------	-----------------------------------------------------------------------

ATA125069010 reinweiß VPE 1 St PrGr T200 0,86 €/St	ATA125049010 reinweiß VPE 1 St PrGr T200 1,88 €/St	ATA125039010 reinweiß VPE 1 St PrGr T200 1,88 €/St	ATA125059010 reinweiß VPE 1 St PrGr T200 1,35 €/St	ATA125089010 reinweiß VPE 1 St PrGr T200 4,10 €/St	M55609010 reinweiß VPE 1 St PrGr T100 9,90 €/St	ATA125079010 reinweiß VPE 1 St PrGr T200 1,35 €/St
-----------------------------------------------------------------------	-----------------------------------------------------------------------	-----------------------------------------------------------------------	-----------------------------------------------------------------------	-----------------------------------------------------------------------	--------------------------------------------------------------------	-----------------------------------------------------------------------

- Vormontierte, verstellbare Rückhalteklammern
- Kanal passt sich Wandunebenheiten an
- Winkelverstellbare Formteile

Lieferfarbe

RAL 9010, reinweiß

Material

Unter - und Oberteil: PVC
Formteile: ABS halogenfrei



**Max. ,
Leitungsbelegung
Ø 11 mm –
Füllgrad 0.5** **Unter- und
Oberteil**
PVC

ATA20500

4

ATA205009010
reinweiß
VPE 32 m
PrGr T100
7,30 €/m

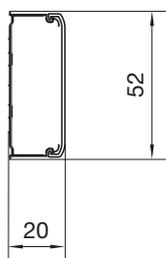

ATA20501

4

ATA205019010
reinweiß
VPE 32 m
PrGr T100
7,80 €/m

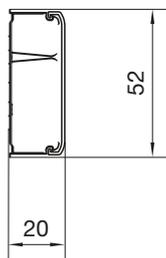

ATA20502

4

ATA205029010
reinweiß
VPE 32 m
PrGr T100
8,30 €/m

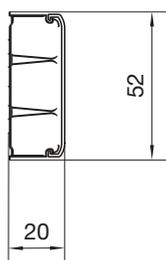

ATA20752

6

ATA207529010
reinweiß
VPE 24 m
PrGr T100
11,70 €/m

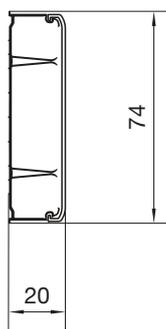

Lieferlänge

2000 mm

Lieferform

Komplettkanal mit Unter- und Oberteil

► Seite 422

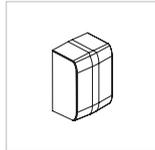
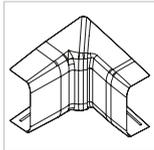
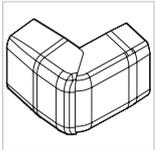
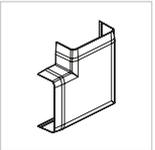
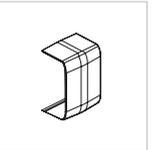
						
Endstück	Inneneck	Außeneck	Flachwinkel	T-Stück	Anschlussstück an Eckkanal	Schnittkaskierung
ABS	ABS	ABS	ABS	ABS	PVC	ABS
ATA205069010 reinweiß VPE 1 St PrGr T200 1,23 €/St	ATA205049010 reinweiß VPE 1 St PrGr T200 3,00 €/St	ATA205039010 reinweiß VPE 1 St PrGr T200 3,00 €/St	ATA205059010 reinweiß VPE 1 St PrGr T200 2,35 €/St	ATA205089010 reinweiß VPE 1 St PrGr T200 4,60 €/St	M55609010 reinweiß VPE 1 St PrGr T100 9,90 €/St	ATA205079010 reinweiß VPE 1 St PrGr T200 1,88 €/St
ATA205069010 reinweiß VPE 1 St PrGr T200 1,23 €/St	ATA205049010 reinweiß VPE 1 St PrGr T200 3,00 €/St	ATA205039010 reinweiß VPE 1 St PrGr T200 3,00 €/St	ATA205059010 reinweiß VPE 1 St PrGr T200 2,35 €/St	ATA205089010 reinweiß VPE 1 St PrGr T200 4,60 €/St	M55609010 reinweiß VPE 1 St PrGr T100 9,90 €/St	ATA205079010 reinweiß VPE 1 St PrGr T200 1,88 €/St
ATA205069010 reinweiß VPE 1 St PrGr T200 1,23 €/St	ATA205049010 reinweiß VPE 1 St PrGr T200 3,00 €/St	ATA205039010 reinweiß VPE 1 St PrGr T200 3,00 €/St	ATA205059010 reinweiß VPE 1 St PrGr T200 2,35 €/St	ATA205089010 reinweiß VPE 1 St PrGr T200 4,60 €/St	M55609010 reinweiß VPE 1 St PrGr T100 9,90 €/St	ATA205079010 reinweiß VPE 1 St PrGr T200 1,88 €/St
ATA207569010 reinweiß VPE 1 St PrGr T200 2,70 €/St	ATA207549010 reinweiß VPE 1 St PrGr T200 3,90 €/St	ATA207539010 reinweiß VPE 1 St PrGr T200 3,90 €/St	ATA207559010 reinweiß VPE 1 St PrGr T200 3,90 €/St	ATA207589010 reinweiß VPE 1 St PrGr T200 7,50 €/St	M55609010 reinweiß VPE 1 St PrGr T100 9,90 €/St	ATA207579010 reinweiß VPE 1 St PrGr T200 1,88 €/St



Klemmdose

Werkstoff: PC - ABS

Bezeichnung	Farbe	VPE	PrGr	Preis	Best.Nr.
Klemmdose 75x75mm halogenfr LFW reinweiß	reinweiß	1	T200	6,40 €/St	ATA707599010

ATA707599010



Geräteträger Universal 60 mm

Werkstoff: ABS

Bezeichnung	Farbe	VPE	PrGr	Preis	Best.Nr.
Geräteträger für UP-Einsätze hfr LFW rw	reinweiß	1	T200	12,80 €/St	ATA806099010

ATA806099010



Aufputzdose für UP-Einsätze

Werkstoff: ABS

Bezeichnung	Farbe	VPE	PrGr	Preis	Best.Nr.
Aufputzdose für UP-Einsätze hfr LFW rw	reinweiß	1	T200	12,80 €/St	ATA806199010

ATA806199010

- Der Rollenkanal wird in einer platzsparenden Flachverpackung mit 20 m Länge geliefert
- Durch patentierte Verschlusstechnik wird der Kanal erst vor Ort zum Kanal geformt

- Längenanpassung ist leicht auf der Baustelle mit Hilfe einer Kanalschere zu realisieren
- Doppelseitiges Klebeband sorgt für sicheren Halt auf allen glatten Oberflächen
- Zusätzliche Bodenlochung ermöglicht das einfache Verschrauben

Lieferform

Als Rolle in Umverpackung mit Bodenlochung und doppelseitigem Klebeband

LFR Rollenkanal

Werkstoff: PVC

Kanalbreite	Kanalhöhe	Länge	Farbe	VPE	PrGr	Preis	Best.Nr.
12 mm	7 mm	20000 mm	reinweiß	20	T222	3,30 €/m	LFR701209010T2

LFR701209010T2

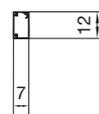

LFR Rollenkanal

Werkstoff: PVC

Kanalbreite	Kanalhöhe	Länge	Farbe	VPE	PrGr	Preis	Best.Nr.
15 mm	15 mm	20000 mm	reinweiß	20	T222	3,45 €/m	LFR1501509010T2

LFR15015

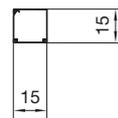

LFR Rollenkanal

Werkstoff: PVC

Kanalbreite	Kanalhöhe	Länge	Farbe	VPE	PrGr	Preis	Best.Nr.
20 mm	20 mm	20000 mm	reinweiß	20	T222	3,75 €/m	LFR2002009010T2

LFR2002009010T2

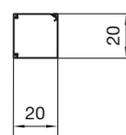

LFR Rollenkanal

Werkstoff: PVC

Kanalbreite	Kanalhöhe	Länge	Farbe	VPE	PrGr	Preis	Best.Nr.
33 mm	18 mm	20000 mm	reinweiß	20	T222	6,50 €/m	LFR2003509010T2

LFR2003509010T2

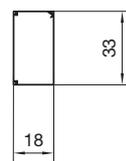

Kanalschere

Zum Schneiden der Kanaloberteile bis 80 mm

Bezeichnung	VPE	PrGr	Preis	Best.Nr.
Kanalschere für Kunststoff Schnittl=85mm	1	T210	150,90 €/St	L5561

L5561



Max. Leitungsbelegung in Kanälen, Füllgrad 0,5

Fassungsvermögen LF/LFH/LFS/LFE

Kanalbezeichnung	Kabeltypen					
	Lichtwellenleiter duplex Ø 2,8 x 5,6 mm	J-Y(ST)Y 4 x 2 x 0,6 Ø 6,9 mm	KS-02YSCY n x 2 x AWG 22/1 PIMF-100 Ohm Ø 8,2 mm	NYM-J3 x 1,5 Ø 10 mm	NYM-J5 x 2,5 Ø 12,2 mm	NYM-J4 x 10 Ø 17,7 mm
LF 15015	6	2	1	1	-	-
LF 18045	15	5	4	3	2	1
LF 20020	9	3	2	1	1	-
LF 20035	20	6	4	3	2	1
LF 20036	18	6	4	2	2	-
LF 30030	27	8	6	4	2	1
LF 30045	41	13	9	6	4	2
LF 30060	53	17	12	8	5	2
LF 40040	49	16	11	7	5	2
LF 40060	72	23	16	11	7	3
LF 40061	70	22	16	10	6	1
LF 40090	115	38	26	18	12	5
LF 40091	115	338	26	18	12	5
LF 40110	127	41	29	19	13	6
LF 60060	108	35	25	16	11	5
LF 60090	171	56	39	26	18	8
LF 60110	210	69	49	33	22	10
LF 60111	210	68	48	32	21	9
LF 60150	279	91	64	42	29	13
LF 60190	357	117	82	55	37	17
LF 60230	435	143	100	68	45	21

Montagezeiten Installationskanäle

Kanaltyp		Kanalverlegung in min/m	Kabel einlegen in min/m
LF/LFH/FB/LFE Leitungsführungs-System	LF 40060; LFH 40060; LFE 40060	8,5	1,3
	LF 40090	10	1,3
	LF 40110; LFH 40090; LF 60090; LF 60110; LFE60110	10	1,2
	LF 60060; LFH 60090; LFH 60110; FB 60110; FB 60130	9	1,3
	LF 60150; FB 60150	11	1,1
	LF 60190; FB 60190	12,5	1,1
	LF 60230; FB 60230	13	1,1
	Haubenformstücke LF, LFH, FB	2,5/Stück	-
LFS (Stahlblech) Leitungsführungs-System	LFS 40060	11	1,3
	LFS 60060; LFS 60100	11,5	1,3
	LFS 60150	14	1,1
	LFS 60200	16	1,1
	Haubenformstücke LFS	3/Stück	-

Biegeradien

Leitungen

Laut VDE 0298 Teil 3 (1983) müssen folgende Biegeradien für Kunststoffkabel eingehalten werden:

Leitungsart	$U_0 \leq 0,6/1 \text{ kV}$				$U_0 \geq 0,6/1 \text{ kV}$
Leitungen für feste Verlegung	Außendurchmesser der Leitung in mm				
	$d \leq 10$	$10 < d \leq 25$	$25 < d$		
Bei fester Verlegung	4d	4d	4d		6d
Flexible Leitungen	Außendurchmesser der Leitung in mm				
	$d \leq 8$	$8 < d \leq 25$	$12 < d < 20$	$20 < d$	6d
Bei fester Verlegung	3d	3d	4d	4d	10d
Bei Einführung	3d	4d	5d	5d	

Lichtwellenleiter

Hersteller	Außendurchmesser der Leiter in mm	Kleinstzulässige Biegeradien in mm
Alcatel/Kabelmetal	3,5 - 12	20 - 95
ANT	3,5 - 12	150
Dätwyler	3,0 - 7,9	30 - 120
Kabelreydt	3,4 - 11,6	20 - 175
Belden	2,9 - 13	75 - 130

Angaben ohne Gewähr

In der Norm EN 187101 wird folgende Empfehlungen gegeben:

$$R_{\text{Biegung}} = 10 \times d_{\text{Kabel}}$$

mit R_{Biegung} = Biegeradius des Kabels,
 d_{Kabel} = Kabeldurchmesser

Davon abweichend werden von den einzelnen Herstellern eigene Angaben zum Biegeradius herausgegeben, die den jeweiligen technischen Datenblättern der Produkte zu entnehmen sind.

Schallbarriere

Schallbarriere L5804

Maximale Füllung bei leerem Kanal

Kanaltypen	Zopfzahl	Kanaltypen	Zopfzahl	Kanaltypen	Zopfzahl	Kanaltypen	Zopfzahl
FB 60110	9	LF 40060	2	LFH 40060	2	LFS 40060	2
FB 60130	11	LF 40061	3	LFH 60090	6	LFS 60060	5
FB 60150	12	LF 40090	4	LFH 60110	9	LFS 60100	8
FB 60190	15	LF 40091	4	LFH 60150	13	LFS 60150	13
FB 60230	19	LF 40110	6			LFS 60200	16
FB 80130	14	LF 60060	5				
FB 99230	31	LF 60090	6				
		LF 60110	9				
		LF 60111	8				
		LF 60150	13				
		LF 60190	15				
		LF 60230	19				
		LFE 40060	2				
		LFE 60110	9				

Dämpfung ca. 40 dB, nicht brennbar
 Baustoffklasse A 1, nicht als Brandschottung verwenden.

Kanaltyp	Volumen in cm ³	Kanal ohne Leitungsbelegung	Kanal mit maximaler Leitungsbelegung
FB60110	990	0,5 Set	0,4 Dose
FB60130	1.170	0,6 Set	0,5 Dose
FB60150	1.350	0,6 Set	0,6 Dose
FB60190	1.710	0,8 Set	0,8 Dose
FB60230	2.070	1,0 Set	0,9 Dose
FB80130	1.560	0,7 Set	0,7 Dose
FB99230	3.450	1,0 Set + 1,0 Dose + 1,0 Formst.	1,5 Dose
LF40060	360	0,2 Set	0,2 Dose
LF40061	360	0,2 Set	0,2 Dose
LF40090	540	0,3 Set	0,2 Dose
LF40091	540	0,3 Set	0,2 Dose
LF40110	660	0,3 Set	0,3 Dose
LF60060	540	0,3 Set	0,2 Dose
LF60090	810	0,4 Set	0,4 Dose
LF60110	990	0,5 Set	0,4 Dose
LF60111	990	0,5 Set	0,4 Dose
LF60150	1.350	0,6 Set	0,6 Dose
LF60190	1.710	0,8 Set	0,8 Dose
LF60230	2.070	1,0 Set	0,9 Dose
LFH40060	360	0,2 Set	0,2 Dose
LFH60090	810	0,4 Set	0,4 Dose
LFH60110	990	0,5 Set	0,4 Dose
LFH60150	1.350	0,6 Set	0,6 Dose
LFS40060	360	0,2 Set	0,2 Dose
LFS60060	540	0,3 Set	0,2 Dose
LFS60100	900	0,4 Set	0,4 Dose
LFS60150	1.350	0,6 Set	0,6 Dose
LFE40060	360	0,2 Set	0,2 Dose
LFE60110	990	0,5 Set	0,4 Dose

Kabelabschottung

Zulassungsnummern und Beschreibungen:

Hinweis: Folgende Beschreibungen sind nicht vollständig und ersetzen nicht die Installations- und Anwendungsvorgaben der Zulassungen und Montageanleitungen.

Brandschutz-Kitt, BSKITT Z-19.11-2134

Brandschutzkitt ist ein dämmschichtbildender Baustoff der Feuerwiderstandsklasse S90 für Fugen, Spalten und anderen kleinen Öffnungen. Er darf nicht in Feuchträumen, vergleichbaren Bereichen oder in Umgebungen, die unter Einwirkung von Chemikalien wie Lösungsmitteln stehen, eingesetzt werden. Die Zulassung gilt nicht für die großflächige Verwendung als dämmschichtbildendes Brandschutzsystems auf der Oberfläche wie Stahl, Holz oder anderen Materialien zur Erhöhung der Feuerwiderstandsdauer.

Brandschutz-Set, BS90SET Z-19.15-1256

Brandschutz-Set ist ein Silikon-Brandschutzschaum der Feuerwiderstandsklasse S90, der in Wänden aus Mauerwerk, Beton bzw. Stahlbeton oder Porenbeton und leichten Trennwänden in Ständerbauart mit Stahlunterkonstruktion und einer beidseitigen Beplankung aus Gipskarton-Feuerschutzplatten oder nichtbrennbaren zement- bzw. gipsgebundenen Bauplatten, sowie Decken aus Beton bzw. Stahlbeton oder Porenbeton der Feuerwiderstandsklasse F90 eingebaut werden darf. Die in der Zulassung angegebenen Mindestdicken der Wände und Decken sind dabei zu berücksichtigen.

Lieferform: BS90SET



- bestehend aus:
- 1 Brandschutzschaum-Dose (BS90D)
 - 1 Formstück (BS90F)
 - 1 Ventilzange (BS90Z)
 - 3 Sprührohre mit Adapter (BS90S)
 - 2 Kennzeichnungsschilder
 - 1 AbZ, Zulassungs-Nr.: Z19.15-1256
 - 1 Montageanleitung
 - Ausbeute: ca. 2.100 cm³

BS90D



- 1 Brandschutzschaum-Dose (Nur in Verbindung mit Ventilzange BS90Z und Sprührohren BS90S zu verwenden)
- Ausbeute: ca. 900 cm³

BS90S



- 3 Sprührohre mit Adapter

BS90F



- 1 Formstück
- Ausbeute: ca. 1.200 cm³

BS90Z



- 1 Ventilzange

Brandschutz-Kissen, BSK Z-19.15-2162

Brandschutz-Kissen sind kissenförmige Elemente der Feuerwiderstandsklasse S90, die in Wänden aus Mauerwerk, Beton bzw. Stahlbeton oder Porenbeton und in leichten Trennwänden in Ständerbauart mit Stahlunterkonstruktion und beidseitiger Beplankung aus Gipskarton-Feuerschutzplatten sowie in Decken aus Beton bzw. Stahlbeton oder Porenbeton mit mindestens Feuerwiderstandsklasse F90 eingebaut werden dürfen. Dabei sind die in den Zulassungen angegebenen Mindestdicken der Wände und Decken zu berücksichtigen.

Brandschutz-Mörtel, BSM Z.19.15-2161

Brandschutzmörtel ist eine mörtelähnliche Substanz der Feuerwiderstandsklasse S90, die in Wänden aus Mauerwerk, Beton bzw. Stahlbeton oder Porenbeton sowie in Decken aus Beton bzw. Stahlbeton oder Porenbeton mit mindestens Feuerwiderstandsklasse F90 eingebaut werden dürfen. Dabei sind die in den Zulassungen angegebenen Mindestdicken der Wände und Decken ebenso zu berücksichtigen wie die Montageanleitung für die Kanalmontage.

Brandschutz-Stopfen, BSS Z.19.15-2179

Brandschutz-Stopfen sind in Grenzen verformbare quaderförmige bzw. zylindrische Bauteile mit einer Ablationsbeschichtung der Feuerwiderstandsklasse S90, die in Wänden aus Mauerwerk, Beton bzw. Stahlbeton oder Porenbeton und leichten Trennwänden in Ständerbauart mit Stahlunterkonstruktion und einer beidseitigen Beplankung aus Gipskarton-Feuerschutzplatten oder nichtbrennbaren zement- bzw. gipsgebundenen Bauplatten, sowie Decken aus Beton bzw. Stahlbeton oder Porenbeton der Feuerwiderstandsklasse F90 eingebaut werden darf. Die in der Zulassung angegebenen Mindestdicken der Wände und Decken sind dabei zu berücksichtigen.

11 Leitungsführungssysteme Kunststoff mit Geräteeinbaumöglichkeit tehalit.FB		428
12 Leitungsführungssysteme Kunststoff halogenfrei tehalit.LFH		458
13 Leitungsführungssysteme Kunststoff UV-stabilisiert tehalit.LFE		474
14 Leitungsführungssysteme Stahlblech tehalit.LFS		486
15 Feuerwiderstandsfähige Leitungsführungssysteme tehalit.FWK		504
16 Kanaltragsysteme - Deckenabhängiger, Wandausleger und Zubehör tehalit.KTS		526
17 Rangierkanalsysteme tehalit.RK		536
18 Verdrahtungskanalssysteme Kunststoff tehalit.VK Kunststoff		542
19 Verdrahtungskanalssysteme Kunststoff halogenfrei tehalit.VK Kunststoff halogenfrei		560
20 Verdrahtungskanalssysteme, Zubehör und Werkzeuge		578

Leitungsführungssysteme Kunststoff mit Geräteeinbaumöglichkeit tehalit.FB

Als Leitungsführungssystem mit Geräteeinbaumöglichkeit ist der tehalit.FB die Komplettlösung für gewerbliche Bauten. Er ist so robust, dass er den Beanspruchungen in Produktionsbetrieben, Werkstätten oder auch Laborgebäuden problemlos standhält. Die verfügbaren Geräteeinbaudosen erlauben den Einbau von Standard- und CEE-Geräten. Ab einer Kanalbreite von 150 mm können an mehreren Positionen Trennwände eingesetzt werden, um Leitungen voneinander zu separieren.

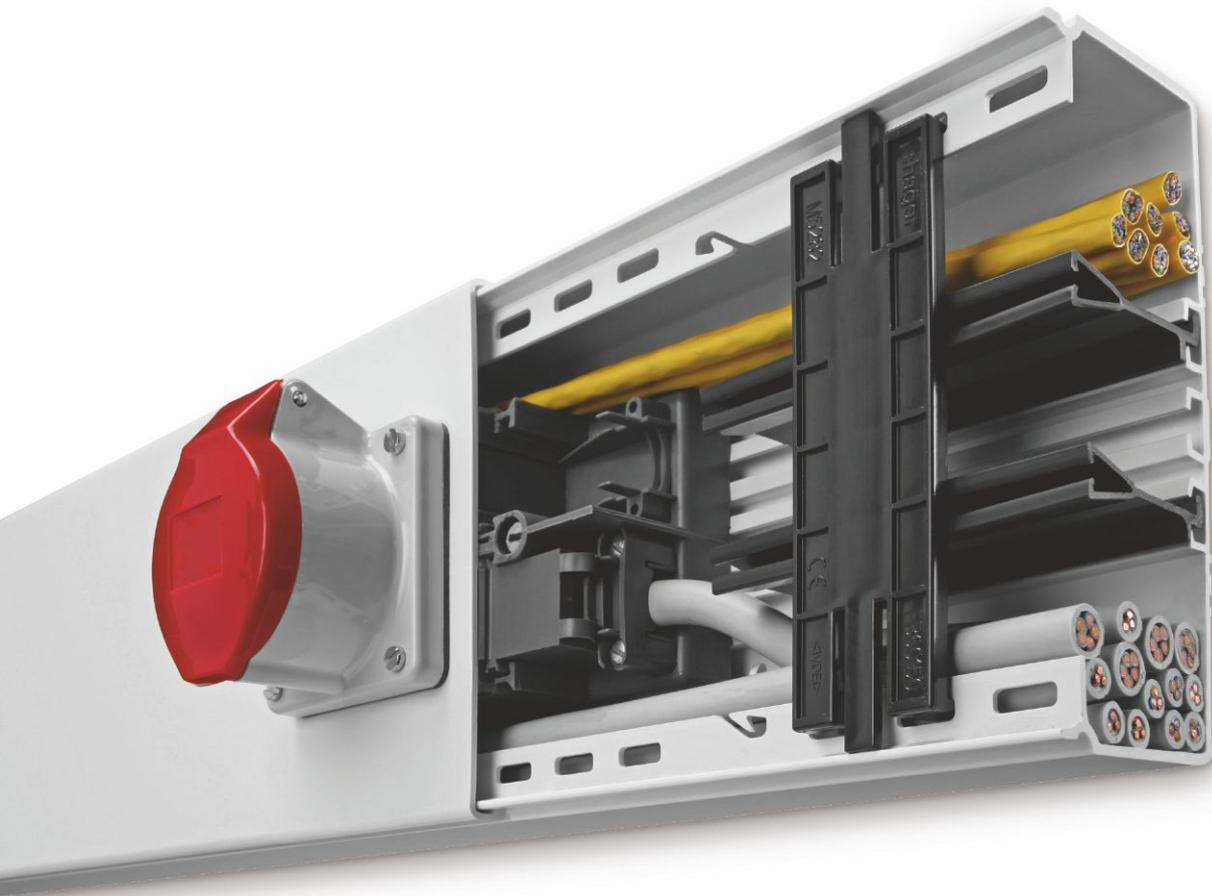

Systemübersicht	430
tehalit.FB Kanalhöhe 60 mm, Formteile und Zubehör	432
tehalit.FB Kanalhöhe 80 mm und 100 mm, Formteile und Zubehör	442
tehalit.FB Geräteeinbau für UP-Einsätze	446
tehalit.FB Blenden für UP-Einsätze mit Rahmen des Schalterherstellers	447
tehalit.FB Geräteeinbaudose und Blenden für CEE-Geräte, 60er Befestigungsspur	449
tehalit.FB Geräteeinbaudose und Blenden für CEE-Geräte, 67er und 70er Befestigungsspur	450
tehalit.FB Dezentrale Energieverteilung, Absicherung	451
Technik	454

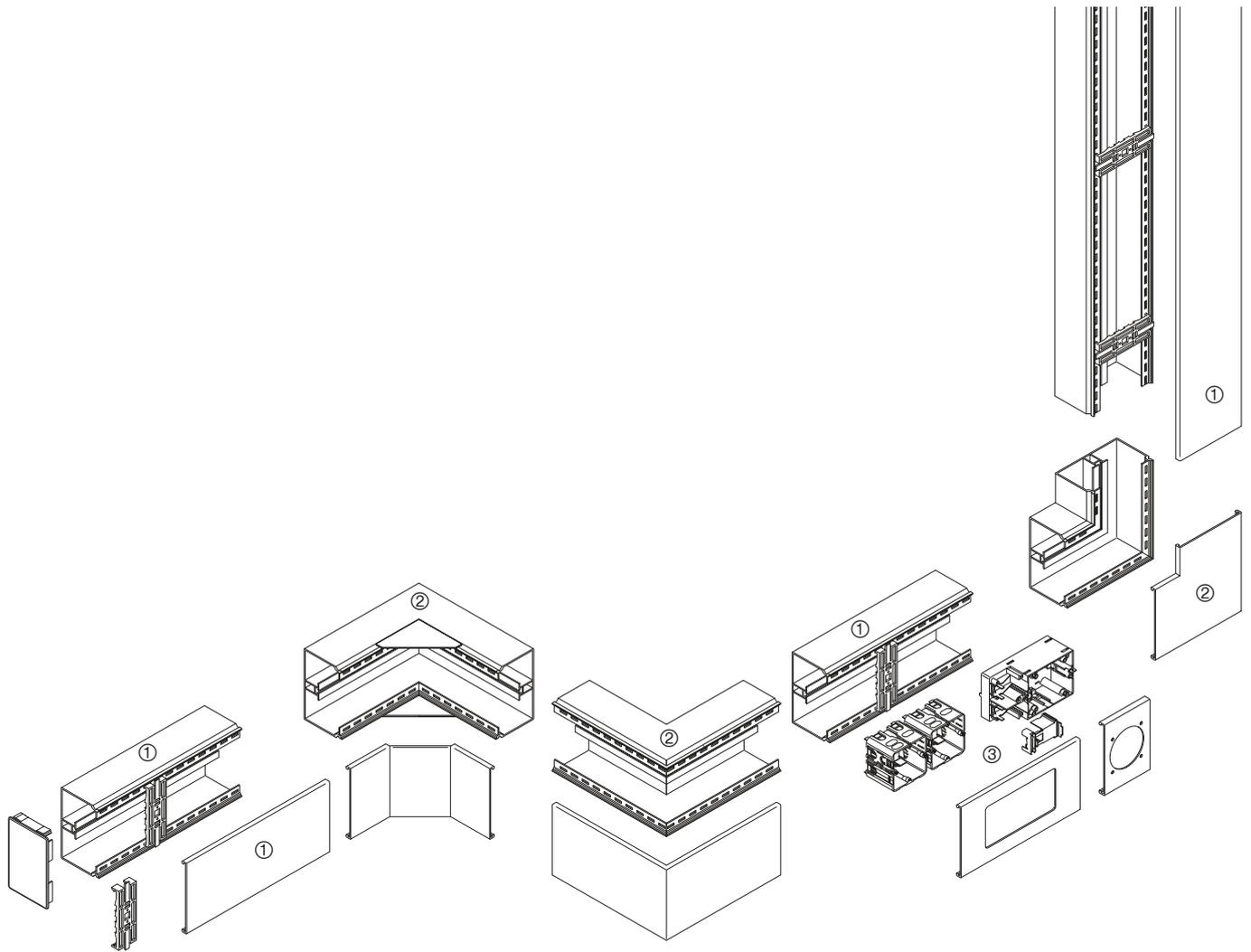

tehalit.FB

- ① FB Kanalprofile
- ② FB Formteile und Zubehör
- ③ FB Geräteeinbau für UP-Geräte

Kanäle	Kanalhöhe mm	Kanalbreite mm	Lichter Querschnitt mm ²	Max. Leitungs- belegung Ø 11 mm - Füllgrad 0.5	Formteile	Trennwand	Seite
FB60110	61	110	5.460	23	starr	einsetzbar	432
FB60130	61	130	6.450	27	starr	einsetzbar	434
FB60150	61	150	7.270	31	starr	einsetzbar	436
FB60190	61	190	9.150	39	starr	einsetzbar	438
FB60230	61	230	11.150	47	starr	einsetzbar	440
FB80130	82	130	8.930	33	starr	einsetzbar	442
FB99230	100	230	19.660	77	starr	einsetzbar	444

tehalit.FB

Kanalhöhe 60 mm, Formteile und Zubehör

- Robuste Ausführung für starke Beanspruchung
- Ab Breite 150 mm separate Trennwand an verschiedenen Positionen einbaubar
- Geräteeinbau möglich
- Schnittkaschierende Haubenformteile
- Vorgestanzte Bodenlochung im Abstand von 125 mm

Lieferfarben

- RAL 9010, reinweiß
- RAL 9001, cremeweiß
- RAL 7035, lichtgrau
- RAL 7030, steingrau

Material

Unter- und Oberteil: PVC

tehalit.FB

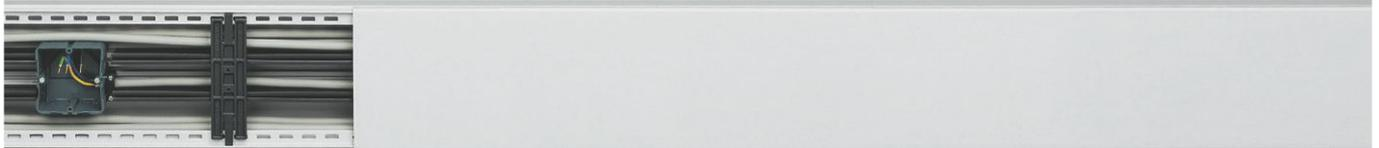

Max. Leitungsbelegung
Ø 11 mm – Füllgrad 0.5

Unter- und Oberteil
 PVC

FB60110

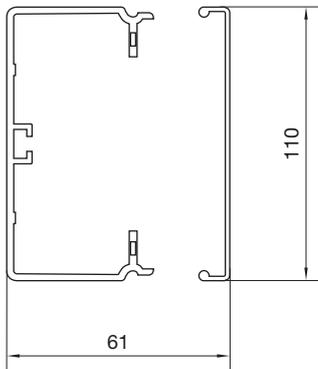

23 **FB6011009010**
 reinweiß
 VPE 16 m
 PrGr T201
 26,90 €/m

23 **FB6011009001**
 cremeweiß
 VPE 16 m
 PrGr T201
 26,90 €/m

23 **FB6011007035**
 lichtgrau
 VPE 16 m
 PrGr T201
 26,90 €/m

23 **FB6011007030**
 steingrau
 VPE 16 m
 PrGr T201
 30,90 €/m

Lieferlänge

2000 mm,
Sonderlängen auf Anfrage
bis max. 6000 mm

Hinweis

Bei der Deckenmontage von Kanalsystemen sind die Oberteile
gegebenenfalls zusätzlich zu befestigen.

Lieferform

Komplettkanal mit Unter- und Oberteil, 2 Klammern pro Meter

► Seite 454

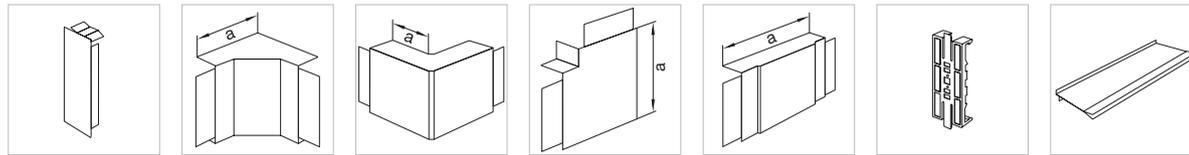

Endstück

Inneneck

Außeneck

Flachwinkel

T- und Kreuzstück

Klammer

Trennwand

PVC

PVC

PVC

PVC

PC - ABS

PVC

PVC

M53139010
reinweiß
VPE 1 St
PrGr T210
5,80 €/St

M55019010
reinweiß
VPE 1 St
PrGr T210
23,80 €/St

M55029010
reinweiß
VPE 1 St
PrGr T210
25,00 €/St

M55059010
reinweiß
VPE 1 St
PrGr T210
19,20 €/St

M55069010
reinweiß
VPE 1 St
PrGr T210
17,30 €/St

M5280
schwarz
VPE 50 St
PrGr T201
68,60 €/100St

M1346
schwarz
VPE 50 m
PrGr T210
4,75 €/m

Maß a = 130 mm

Maß a = 70 mm

Maß a = 140 mm

Maß a = 190 mm

M53139001
cremeweiß
VPE 1 St
PrGr T210
5,80 €/St

M55019001
cremeweiß
VPE 1 St
PrGr T210
23,80 €/St

M55029001
cremeweiß
VPE 1 St
PrGr T210
25,00 €/St

M55059001
cremeweiß
VPE 1 St
PrGr T210
19,20 €/St

M55069001
cremeweiß
VPE 1 St
PrGr T210
17,30 €/St

M5280
schwarz
VPE 50 St
PrGr T201
68,60 €/100St

M1346
schwarz
VPE 50 m
PrGr T210
4,75 €/m

Maß a = 130 mm

Maß a = 70 mm

Maß a = 140 mm

Maß a = 190 mm

M53137035
lichtgrau
VPE 1 St
PrGr T210
5,80 €/St

M55017035
lichtgrau
VPE 1 St
PrGr T210
23,80 €/St

M55027035
lichtgrau
VPE 1 St
PrGr T210
25,00 €/St

M55057035
lichtgrau
VPE 1 St
PrGr T210
19,20 €/St

M55067035
lichtgrau
VPE 1 St
PrGr T210
17,30 €/St

M5280
schwarz
VPE 50 St
PrGr T201
68,60 €/100St

M1346
schwarz
VPE 50 m
PrGr T210
4,75 €/m

Maß a = 130 mm

Maß a = 70 mm

Maß a = 140 mm

Maß a = 190 mm

M53137030
steingrau
VPE 1 St
PrGr T210
6,70 €/St

M55017030
steingrau
VPE 1 St
PrGr T210
23,80 €/St

M55027030
steingrau
VPE 1 St
PrGr T210
25,00 €/St

M55057030
steingrau
VPE 1 St
PrGr T210
19,20 €/St

M55067030
steingrau
VPE 1 St
PrGr T210
17,30 €/St

M5280
schwarz
VPE 50 St
PrGr T201
68,60 €/100St

M1346
schwarz
VPE 50 m
PrGr T210
4,75 €/m

Maß a = 130 mm

Maß a = 70 mm

Maß a = 140 mm

Maß a = 190 mm

- Robuste Ausführung für starke Beanspruchung
- Ab Breite 150 mm separate Trennwand an verschiedenen Positionen einbaubar
- Geräteeinbau möglich
- Schnittkaschierende Haubenformteile
- Vorgestanzte Bodenlochung im Abstand von 125 mm

Lieferfarben

- RAL 9010, reinweiß
- RAL 9001, cremeweiß
- RAL 7035, lichtgrau
- RAL 7030, steingrau

Material

Unter- und Oberteil: PVC

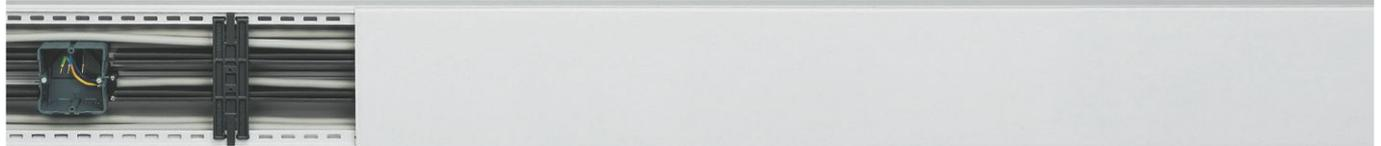

Max. Leitungsbelegung
Ø 11 mm – Füllgrad 0.5

Unter- und Oberteil
 PVC

FB60130

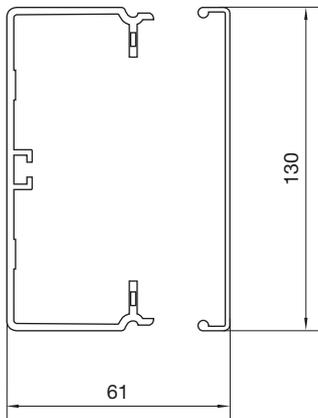

27 **FB6013009010**
 reinweiß
 VPE 8 m
 PrGr T201
 31,30 €/m

27 **FB6013009001**
 cremeweiß
 VPE 8 m
 PrGr T201
 31,30 €/m

27 **FB6013007035**
 lichtgrau
 VPE 8 m
 PrGr T201
 31,30 €/m

27 **FB6013007030**
 steingrau
 VPE 8 m
 PrGr T201
 36,10 €/m

tehalit.FB

Lieferlänge

2000 mm,
Sonderlängen auf Anfrage
bis max. 6000 mm

Hinweis

Bei der Deckenmontage von Kanalsystemen sind die Oberteile
gegebenenfalls zusätzlich zu befestigen.

Lieferform

Komplettkanal mit Unter- und Oberteil, 2 Klammern pro Meter

► Seite 454

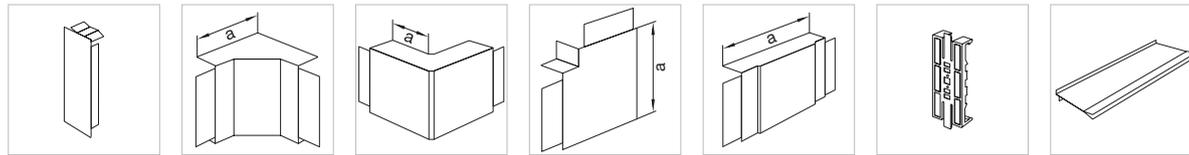

Endstück

Inneneck

Außeneck

Flachwinkel

T- und Kreuzstück

Klammer

Trennwand

PVC

PVC

PVC

PVC

PVC

PVC

PVC

M55139010
reinweiß
VPE 1 St
PrGr T210
6,50 €/St

M55119010
reinweiß
VPE 1 St
PrGr T210
25,20 €/St

M55129010
reinweiß
VPE 1 St
PrGr T210
26,90 €/St

M55159010
reinweiß
VPE 1 St
PrGr T210
21,20 €/St

M55169010
reinweiß
VPE 1 St
PrGr T210
19,60 €/St

M5281
schwarz
VPE 50 St
PrGr T201
86,40 €/100St

M1346
schwarz
VPE 50 m
PrGr T210
4,75 €/m

Maß a = 130 mm

Maß a = 69 mm

Maß a = 160 mm

Maß a = 210 mm

M55139001
cremeweiß
VPE 1 St
PrGr T210
6,50 €/St

M55119001
cremeweiß
VPE 1 St
PrGr T210
25,20 €/St

M55129001
cremeweiß
VPE 1 St
PrGr T210
26,90 €/St

M55159001
cremeweiß
VPE 1 St
PrGr T210
21,20 €/St

M55169001
cremeweiß
VPE 1 St
PrGr T210
19,60 €/St

M5281
schwarz
VPE 50 St
PrGr T201
86,40 €/100St

M1346
schwarz
VPE 50 m
PrGr T210
4,75 €/m

Maß a = 130 mm

Maß a = 69 mm

Maß a = 160 mm

Maß a = 210 mm

M55137035
lichtgrau
VPE 1 St
PrGr T210
6,50 €/St

M55117035
lichtgrau
VPE 1 St
PrGr T210
25,20 €/St

M55127035
lichtgrau
VPE 1 St
PrGr T210
26,90 €/St

M55157035
lichtgrau
VPE 1 St
PrGr T210
21,20 €/St

M55167035
lichtgrau
VPE 1 St
PrGr T210
19,60 €/St

M5281
schwarz
VPE 50 St
PrGr T201
86,40 €/100St

M1346
schwarz
VPE 50 m
PrGr T210
4,75 €/m

Maß a = 130 mm

Maß a = 69 mm

Maß a = 160 mm

Maß a = 210 mm

M55137030
steingrau
VPE 1 St
PrGr T210
7,30 €/St

M55117030
steingrau
VPE 1 St
PrGr T210
29,10 €/St

M55127030
steingrau
VPE 1 St
PrGr T210
30,80 €/St

M55157030
steingrau
VPE 1 St
PrGr T210
24,50 €/St

M55167030
steingrau
VPE 1 St
PrGr T210
22,60 €/St

M5281
schwarz
VPE 50 St
PrGr T201
86,40 €/100St

M1346
schwarz
VPE 50 m
PrGr T210
4,75 €/m

Maß a = 130 mm

Maß a = 69 mm

Maß a = 160 mm

Maß a = 210 mm

tehalit.FB

Kanalhöhe 60 mm, Formteile und Zubehör

- Robuste Ausführung für starke Beanspruchung
- Ab Breite 150 mm separate Trennwand an verschiedenen Positionen einbaubar
- Geräteeinbau möglich
- Schnittkaschierende Haubenformteile
- Vorgestanzte Bodenlochung im Abstand von 125 mm

Lieferfarben

- RAL 9010, reinweiß
- RAL 9001, cremeweiß
- RAL 7035, lichtgrau
- RAL 7030, steingrau

Material

Unter- und Oberteil: PVC

tehalit.FB

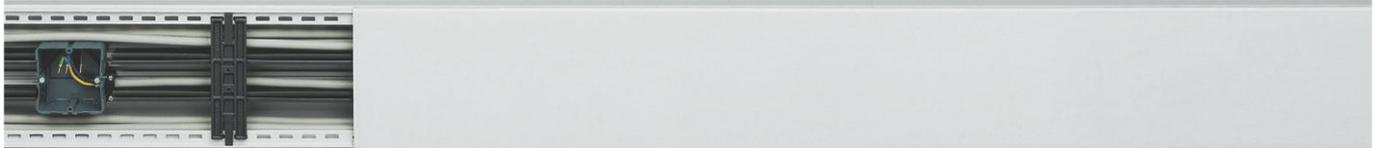

Max. Leitungsbelegung
Ø 11 mm – Füllgrad 0.5

Unter- und Oberteil
 PVC

FB60150

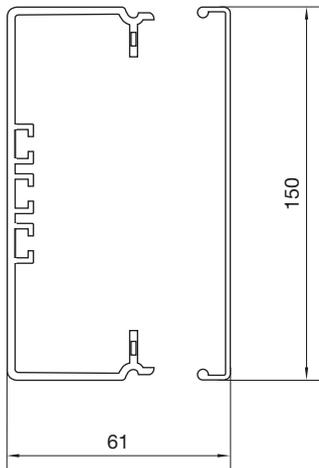

31 **FB6015009010**
 reinweiß
 VPE 8 m
 PrGr T201
 37,40 €/m

31 **FB6015009001**
 cremeweiß
 VPE 8 m
 PrGr T201
 37,40 €/m

31 **FB6015007035**
 lichtgrau
 VPE 8 m
 PrGr T201
 37,40 €/m

31 **FB6015007030**
 steingrau
 VPE 8 m
 PrGr T201
 43,00 €/m

Lieferlänge

2000 mm,
Sonderlängen auf Anfrage
bis max. 6000 mm

Hinweis

Bei der Deckenmontage von Kanalsystemen sind die Oberteile
gegebenenfalls zusätzlich zu befestigen.

Lieferform

Komplettkanal mit Unter- und Oberteil, 2 Klammern pro Meter

► Seite 454

tehalit.FB

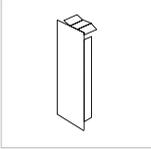
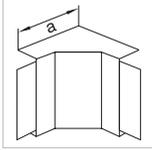
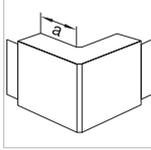
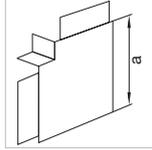
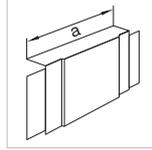
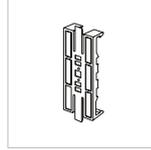
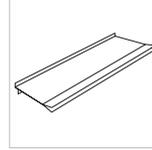
						
Endstück	Inneneck	Außeneck	Flachwinkel	T- und Kreuzstück	Klammer	Trennwand
PC - ABS	PC - ABS	PC - ABS	PC - ABS	PC - ABS	PVC	PVC

M55239010 reinweiß VPE 1 St PrGr T210 6,90 €/St	M55219010 reinweiß VPE 1 St PrGr T210 26,90 €/St Maß a = 130 mm	M55229010 reinweiß VPE 1 St PrGr T210 29,10 €/St Maß a = 70 mm	M55259010 reinweiß VPE 1 St PrGr T210 24,10 €/St Maß a = 180 mm	M55269010 reinweiß VPE 1 St PrGr T210 24,80 €/St Maß a = 250 mm	M5282 schwarz VPE 50 St PrGr T201 103,80 €/100St	M1346 schwarz VPE 50 m PrGr T210 4,75 €/m
M55239001 cremeweiß VPE 1 St PrGr T210 6,90 €/St	M55219001 cremeweiß VPE 1 St PrGr T210 26,90 €/St Maß a = 130 mm	M55229001 cremeweiß VPE 1 St PrGr T210 29,10 €/St Maß a = 70 mm	M55259001 cremeweiß VPE 1 St PrGr T210 24,10 €/St Maß a = 180 mm	M55269001 cremeweiß VPE 1 St PrGr T210 24,80 €/St Maß a = 250 mm	M5282 schwarz VPE 50 St PrGr T201 103,80 €/100St	M1346 schwarz VPE 50 m PrGr T210 4,75 €/m
M55237035 lichtgrau VPE 1 St PrGr T210 6,90 €/St	M55217035 lichtgrau VPE 1 St PrGr T210 26,90 €/St Maß a = 130 mm	M55227035 lichtgrau VPE 1 St PrGr T210 29,10 €/St Maß a = 70 mm	M55257035 lichtgrau VPE 1 St PrGr T210 24,10 €/St Maß a = 180 mm	M55267035 lichtgrau VPE 1 St PrGr T210 24,80 €/St Maß a = 250 mm	M5282 schwarz VPE 50 St PrGr T201 103,80 €/100St	M1346 schwarz VPE 50 m PrGr T210 4,75 €/m
M55237030 steingrau VPE 1 St PrGr T210 6,90 €/St	M55217030 steingrau VPE 1 St PrGr T210 26,90 €/St Maß a = 130 mm	M55227030 steingrau VPE 1 St PrGr T210 29,10 €/St Maß a = 70 mm	M55257030 steingrau VPE 1 St PrGr T210 24,10 €/St Maß a = 180 mm	M55267030 steingrau VPE 1 St PrGr T210 24,80 €/St Maß a = 250 mm	M5282 schwarz VPE 50 St PrGr T201 103,80 €/100St	M1346 schwarz VPE 50 m PrGr T210 4,75 €/m

tehalit.FB

Kanalhöhe 60 mm, Formteile und Zubehör

- Robuste Ausführung für starke Beanspruchung
- Ab Breite 150 mm separate Trennwand an verschiedenen Positionen einbaubar
- Geräteeinbau möglich
- Schnittkaschierende Haubenformteile
- Vorgestanzte Bodenlochung im Abstand von 125 mm

Lieferfarben

- RAL 9010, reinweiß
- RAL 9001, cremeweiß
- RAL 7035, lichtgrau
- RAL 7030, steingrau

Material

Unter- und Oberteil: PVC

tehalit.FB

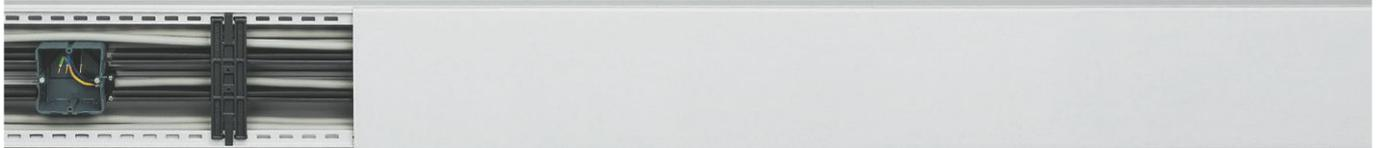

Max. Leitungsbelegung
Ø 11 mm – Füllgrad 0.5

Unter- und Oberteil
 PVC

FB60190

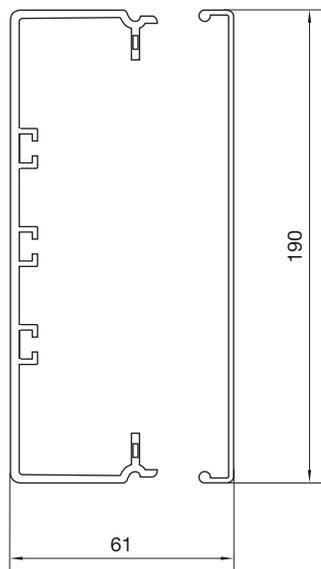

39 **FB6019009010**
 reinweiß
 VPE 8 m
 PrGr T201
 47,80 €/m

39 **FB6019009001**
 cremeweiß
 VPE 8 m
 PrGr T201
 47,80 €/m

39 **FB6019007035**
 lichtgrau
 VPE 8 m
 PrGr T201
 47,80 €/m

39 **FB6019007030**
 steingrau
 VPE 8 m
 PrGr T201
 55,10 €/m

Lieferlänge

2000 mm,
Sonderlängen auf Anfrage
bis max. 6000 mm

Hinweis

Bei der Deckenmontage von Kanalsystemen sind die Oberteile
gegebenenfalls zusätzlich zu befestigen.

Lieferform

Komplettkanal mit Unter- und Oberteil, 2 Klammern pro Meter

► Seite 454

tehalit.FB

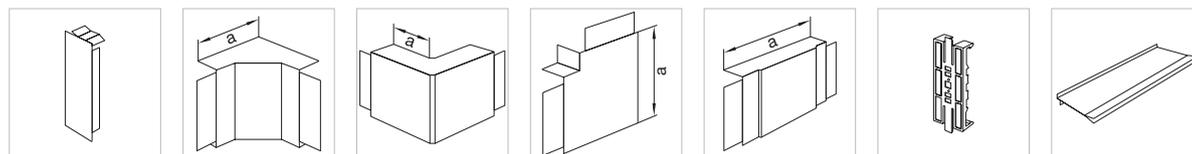

Endstück

Inneneck

Außeneck

Flachwinkel

T- und Kreuzstück

Klammer

Trennwand

PVC

PVC

PVC

PVC

PVC

PVC

PVC

M55339010
reinweiß
VPE 1 St
PrGr T210
7,60 €/St

M55319010
reinweiß
VPE 1 St
PrGr T210
29,90 €/St

M55329010
reinweiß
VPE 1 St
PrGr T210
32,70 €/St

M55359010
reinweiß
VPE 1 St
PrGr T210
30,30 €/St

M55369010
reinweiß
VPE 1 St
PrGr T210
28,20 €/St

M5283
schwarz
VPE 50 St
PrGr T201
135,40 €/100St

M1346
schwarz
VPE 50 m
PrGr T210
4,75 €/m

Maß a = 130 mm

Maß a = 70 mm

Maß a = 220 mm

Maß a = 290 mm

M55339001
cremeweiß
VPE 1 St
PrGr T210
7,60 €/St

M55319001
cremeweiß
VPE 1 St
PrGr T210
29,90 €/St

M55329001
cremeweiß
VPE 1 St
PrGr T210
32,70 €/St

M55359001
cremeweiß
VPE 1 St
PrGr T210
30,30 €/St

M55369001
cremeweiß
VPE 1 St
PrGr T210
28,20 €/St

M5283
schwarz
VPE 50 St
PrGr T201
135,40 €/100St

M1346
schwarz
VPE 50 m
PrGr T210
4,75 €/m

Maß a = 130 mm

Maß a = 70 mm

Maß a = 220 mm

Maß a = 290 mm

M55337035
lichtgrau
VPE 1 St
PrGr T210
7,60 €/St

M55317035
lichtgrau
VPE 1 St
PrGr T210
29,90 €/St

M55327035
lichtgrau
VPE 1 St
PrGr T210
32,70 €/St

M55357035
lichtgrau
VPE 1 St
PrGr T210
30,30 €/St

M55367035
lichtgrau
VPE 1 St
PrGr T210
28,20 €/St

M5283
schwarz
VPE 50 St
PrGr T201
135,40 €/100St

M1346
schwarz
VPE 50 m
PrGr T210
4,75 €/m

Maß a = 130 mm

Maß a = 70 mm

Maß a = 220 mm

Maß a = 290 mm

M55337030
steingrau
VPE 1 St
PrGr T210
7,60 €/St

M55317030
steingrau
VPE 1 St
PrGr T210
29,90 €/St

M55327030
steingrau
VPE 1 St
PrGr T210
32,70 €/St

M55357030
steingrau
VPE 1 St
PrGr T210
30,30 €/St

M55367030
steingrau
VPE 1 St
PrGr T210
28,20 €/St

M5283
schwarz
VPE 50 St
PrGr T201
135,40 €/100St

M1346
schwarz
VPE 50 m
PrGr T210
4,75 €/m

Maß a = 130 mm

Maß a = 70 mm

Maß a = 220 mm

Maß a = 290 mm

tehalit.FB

Kanalhöhe 60 mm, Formteile und Zubehör

- Robuste Ausführung für starke Beanspruchung
- Ab Breite 150 mm separate Trennwand an verschiedenen Positionen einbaubar
- Geräteeinbau möglich
- Schnittkaschierende Haubenformteile
- Vorgestanzte Bodenlochung im Abstand von 125 mm

Lieferfarben

- RAL 9010, reinweiß
- RAL 9001, cremeweiß
- RAL 7035, lichtgrau
- RAL 7030, steingrau

Material

Unter- und Oberteil: PVC

tehalit.FB

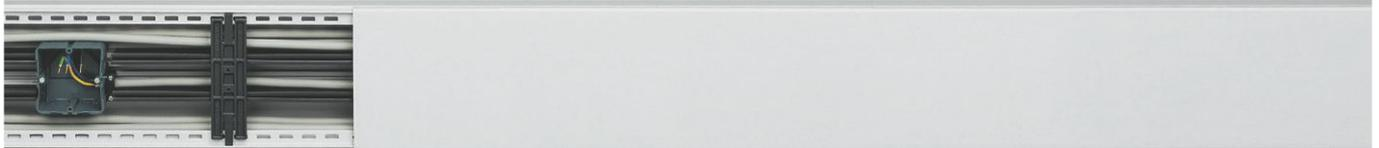

Max. Leitungsbelegung
Ø 11 mm – Füllgrad 0.5

Unter- und Oberteil
 PVC

FB60230

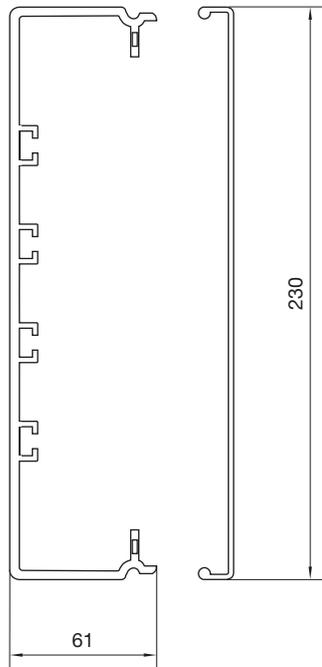

47 **FB6023009010**
 reinweiß
 VPE 8 m
 PrGr T201
 57,80 €/m

47 **FB6023009001**
 cremeweiß
 VPE 8 m
 PrGr T201
 57,80 €/m

47 **FB6023007035**
 lichtgrau
 VPE 8 m
 PrGr T201
 57,80 €/m

47 **FB6023007030**
 steingrau
 VPE 8 m
 PrGr T201
 66,70 €/m

Lieferlänge

2000 mm,
Sonderlängen auf Anfrage
bis max. 6000 mm

Hinweis

Bei der Deckenmontage von Kanalsystemen sind die Oberteile
gegebenenfalls zusätzlich zu befestigen.

Lieferform

Komplettkanal mit Unter- und Oberteil, 2 Klammern pro Meter

► Seite 454

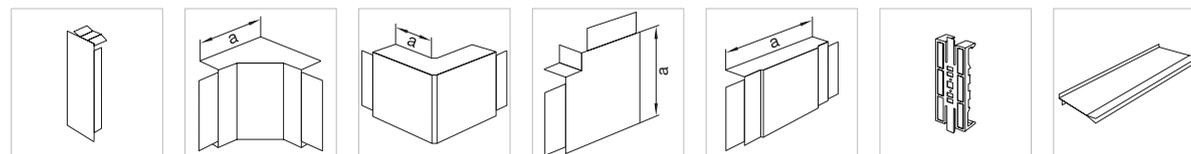

Endstück

Inneneck

Außeneck

Flachwinkel

T- und Kreuzstück

Klammer

Trennwand

PVC

PVC

PVC

PVC

PVC

PVC

PVC

M55439010
reinweiß
VPE 1 St
PrGr T210
8,90 €/St

M55419010
reinweiß
VPE 1 St
PrGr T210
32,30 €/St

M55429010
reinweiß
VPE 1 St
PrGr T210
36,40 €/St

M55459010
reinweiß
VPE 1 St
PrGr T210
36,80 €/St

M55469010
reinweiß
VPE 1 St
PrGr T210
34,10 €/St

M5284
schwarz
VPE 50 St
PrGr T201
170,50 €/100St

M1346
schwarz
VPE 50 m
PrGr T210
4,75 €/m

Maß a = 130 mm

Maß a = 70 mm

Maß a = 260 mm

Maß a = 290 mm

M55439001
cremeweiß
VPE 1 St
PrGr T210
8,90 €/St

M55419001
cremeweiß
VPE 1 St
PrGr T210
32,30 €/St

M55429001
cremeweiß
VPE 1 St
PrGr T210
36,40 €/St

M55459001
cremeweiß
VPE 1 St
PrGr T210
36,80 €/St

M55469001
cremeweiß
VPE 1 St
PrGr T210
34,10 €/St

M5284
schwarz
VPE 50 St
PrGr T201
170,50 €/100St

M1346
schwarz
VPE 50 m
PrGr T210
4,75 €/m

Maß a = 130 mm

Maß a = 70 mm

Maß a = 260 mm

Maß a = 290 mm

M55437035
lichtgrau
VPE 1 St
PrGr T210
8,90 €/St

M55417035
lichtgrau
VPE 1 St
PrGr T210
32,30 €/St

M55427035
lichtgrau
VPE 1 St
PrGr T210
36,40 €/St

M55457035
lichtgrau
VPE 1 St
PrGr T210
36,80 €/St

M55467035
lichtgrau
VPE 1 St
PrGr T210
34,10 €/St

M5284
schwarz
VPE 50 St
PrGr T201
170,50 €/100St

M1346
schwarz
VPE 50 m
PrGr T210
4,75 €/m

Maß a = 130 mm

Maß a = 70 mm

Maß a = 260 mm

Maß a = 290 mm

M55437030
steingrau
VPE 1 St
PrGr T210
8,90 €/St

M55417030
steingrau
VPE 1 St
PrGr T210
32,30 €/St

M55427030
steingrau
VPE 1 St
PrGr T210
36,40 €/St

M55457030
steingrau
VPE 1 St
PrGr T210
36,80 €/St

M55467030
steingrau
VPE 1 St
PrGr T210
34,10 €/St

M5284
schwarz
VPE 50 St
PrGr T201
170,50 €/100St

M1346
schwarz
VPE 50 m
PrGr T210
4,75 €/m

Maß a = 130 mm

Maß a = 70 mm

Maß a = 260 mm

Maß a = 290 mm

- Robuste Ausführung für starke Beanspruchung
- Separate Trennwand einbaubar
- Geräteeinbau möglich für FB80130
- kein Geräteeinbau möglich für FB99230
- Formteile aus Grundprofil
- Vorgestanzte Bodenlochung im Abstand von 125 mm

Lieferfarben

- RAL 9010, reinweiß
- RAL 9001, cremeweiß
- RAL 7035, lichtgrau
- RAL 7030, steingrau

Material

Unter- und Oberteil: PVC

tehalit.FB

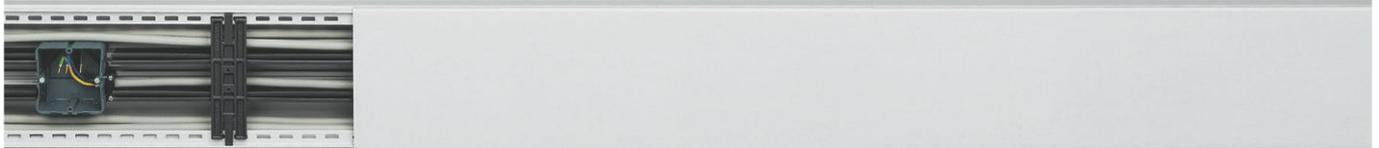

Max. Leitungsbelegung
Ø 11 mm – Füllgrad 0.5

Unter- und Oberteil
 PVC

FB80130

33

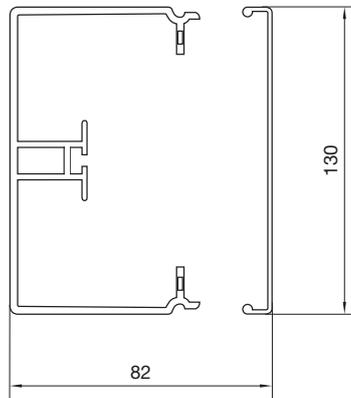

FB80130090101

reinweiß
 VPE 16 m
 PrGr T201
 37,20 €/m

33

FB80130090011

cremeweiß
 VPE 16 m
 PrGr T201
 37,20 €/m

33

FB80130070351

lichtgrau
 VPE 16 m
 PrGr T201
 37,20 €/m

33

FB80130070301

steingrau
 VPE 16 m
 PrGr T201
 42,80 €/m

Lieferlänge

2000 mm
Sonderlängen Anfrage
bis max. 6000 mm auf

Hinweis

Bei der Deckenmontage von Kanalsystemen sind die Oberteile gegebenenfalls zusätzlich zu befestigen.

Lieferform

Komplettkanal mit Unter- und Oberteil, 2 Klammern pro Meter

► Seite 454

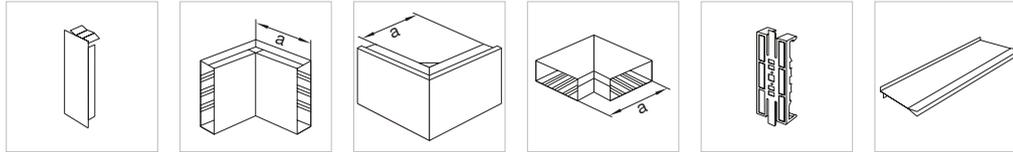

Endstück

Inneneck

Außeneck

Flachwinkel

Klammer

Trennwand

PVC

PVC

PVC

PVC

PVC

PVC

M53039010
reinweiß
VPE 1 St
PrGr T210
8,70 €/St

L87619010
reinweiß
VPE 6 St
PrGr T210
53,20 €/St

L87629010
reinweiß
VPE 7 St
PrGr T210
70,00 €/St

L87659010
reinweiß
VPE 8 St
PrGr T210
49,10 €/St

M5281
schwarz
VPE 50 St
PrGr T201
86,40 €/100St

M1346
schwarz
VPE 50 m
PrGr T210
4,75 €/m

Maß a = 240 mm

Maß a = 160 mm

Maß a = 176 mm

M53039001
cremeweiß
VPE 1 St
PrGr T210
8,70 €/St

L87619001
cremeweiß
VPE 6 St
PrGr T210
53,20 €/St

L87629001
cremeweiß
VPE 7 St
PrGr T210
70,00 €/St

L87659001
cremeweiß
VPE 8 St
PrGr T210
49,10 €/St

M5281
schwarz
VPE 50 St
PrGr T201
86,40 €/100St

M1346
schwarz
VPE 50 m
PrGr T210
4,75 €/m

Maß a = 240 mm

Maß a = 160 mm

Maß a = 176 mm

M53037035
lichtgrau
VPE 1 St
PrGr T210
8,70 €/St

L87617035
lichtgrau
VPE 6 St
PrGr T210
53,20 €/St

L87627035
lichtgrau
VPE 7 St
PrGr T210
70,00 €/St

L87657035
lichtgrau
VPE 8 St
PrGr T210
49,10 €/St

M5281
schwarz
VPE 50 St
PrGr T201
86,40 €/100St

M1346
schwarz
VPE 50 m
PrGr T210
4,75 €/m

Maß a = 240 mm

Maß a = 160 mm

Maß a = 176 mm

M53037030
steingrau
VPE 1 St
PrGr T210
9,80 €/St

L87617030
steingrau
VPE 6 St
PrGr T210
61,00 €/St

L87627030
steingrau
VPE 7 St
PrGr T210
80,50 €/St

L87657030
steingrau
VPE 8 St
PrGr T210
56,50 €/St

M5281
schwarz
VPE 50 St
PrGr T201
86,40 €/100St

M1346
schwarz
VPE 50 m
PrGr T210
4,75 €/m

Maß a = 240 mm

Maß a = 160 mm

Maß a = 176 mm

- Robuste Ausführung für starke Beanspruchung
- Separate Trennwand einbaubar
- Geräteeinbau möglich für FB80130
- kein Geräteeinbau möglich für FB99230
- Formteile aus Grundprofil
- Vorgestanzte Bodenlochung im Abstand von 125 mm

Lieferfarben

- RAL 9010, reinweiß
- RAL 9001, cremeweiß
- RAL 7035, lichtgrau
- RAL 7030, steingrau

Material

Unter- und Oberteil: PVC

tehalit.FB

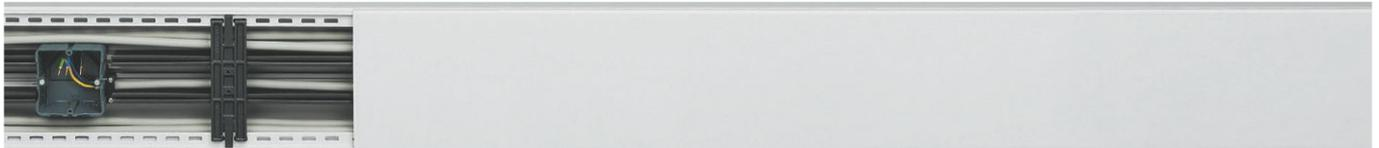

Max. Leitungsbelegung
Ø 11 mm – Füllgrad 0.5
Unter- und Oberteil
 PVC

FB99230

77

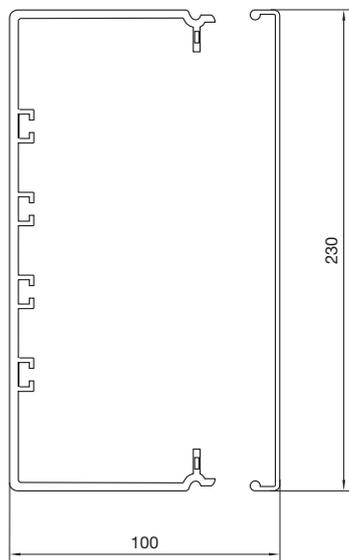

FB9923009010

reinweiß
 VPE 6 m
 PrGr T201
 103,90 €/m

77

FB9923009001

cremeweiß
 VPE 6 m
 PrGr T201
 103,90 €/m

77

FB9923007035

lichtgrau
 VPE 6 m
 PrGr T201
 103,90 €/m

77

FB9923007030

steingrau
 VPE 6 m
 PrGr T201
 119,70 €/m

Lieferlänge

2000 mm
Sonderlängen Anfrage
bis max. 6000 mm auf

Hinweis

Bei der Deckenmontage von Kanalsystemen sind die Oberteile gegebenenfalls zusätzlich zu befestigen.

Lieferform

Komplettkanal mit Unter- und Oberteil, 2 Klammern pro Meter

► Seite 454

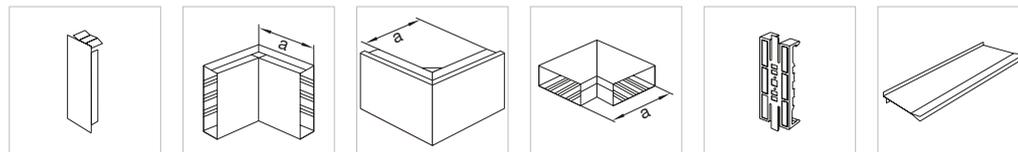

Endstück

Inneneck

Außeneck

Flachwinkel

Klammer

Trennwand

PVC

PVC

PVC

PVC

PVC

PVC

M58339010
reinweiß
VPE 1 St
PrGr T210
16,20 €/St

L96819010
reinweiß
VPE 3 St
PrGr T210
158,30 €/St

L96829010
reinweiß
VPE 2 St
PrGr T210
193,40 €/St

L96859010
reinweiß
VPE 4 St
PrGr T210
132,90 €/St

M5284
schwarz
VPE 50 St
PrGr T201
170,50 €/100St

M1629
schwarz
VPE 50 m
PrGr T210
16,20 €/m

Maß a = 250 mm

Maß a = 250 mm

Maß a = 300 mm

M58339001
cremeweiß
VPE 1 St
PrGr T210
16,20 €/St

L96819001
cremeweiß
VPE 3 St
PrGr T210
158,30 €/St

L96829001
cremeweiß
VPE 2 St
PrGr T210
193,40 €/St

L96859001
cremeweiß
VPE 4 St
PrGr T210
132,90 €/St

M5284
schwarz
VPE 50 St
PrGr T201
170,50 €/100St

M1629
schwarz
VPE 50 m
PrGr T210
16,20 €/m

Maß a = 250 mm

Maß a = 250 mm

Maß a = 300 mm

M58337035
lichtgrau
VPE 1 St
PrGr T210
16,20 €/St

L96817035
lichtgrau
VPE 3 St
PrGr T210
158,30 €/St

L96827035
lichtgrau
VPE 2 St
PrGr T210
193,40 €/St

L96857035
lichtgrau
VPE 4 St
PrGr T210
132,90 €/St

M5284
schwarz
VPE 50 St
PrGr T201
170,50 €/100St

M1629
schwarz
VPE 50 m
PrGr T210
16,20 €/m

Maß a = 250 mm

Maß a = 250 mm

Maß a = 300 mm

M58337030
steingrau
VPE 1 St
PrGr T210
18,50 €/St

L96817030
steingrau
VPE 3 St
PrGr T210
182,10 €/St

L96827030
steingrau
VPE 2 St
PrGr T210
222,50 €/St

L96857030
steingrau
VPE 4 St
PrGr T210
152,90 €/St

M5284
schwarz
VPE 50 St
PrGr T201
170,50 €/100St

M1629
schwarz
VPE 50 m
PrGr T210
16,20 €/m

Maß a = 250 mm

Maß a = 250 mm

Maß a = 300 mm

- Geräteeinbaudose zum Einbau in der C-Nut aller FB-Kanäle (außer FB99230)
- Zusätzliche Zugentlastung für das Anschlusskabel
- Nur in Kombination mit den, für die verschiedenen Hersteller zu verwendenden Blenden anwendbar

Lieferform

Geräteeinbaudose mit zwei Gerätehalteschrauben in Schnellgewindeausführung.

tehalit.FB

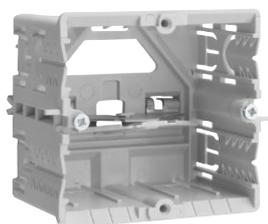

Geräteeinbaudose, PA halogenfrei

Bezeichnung	VPE	PrGr	Preis	Best.Nr.
Geräteeinbaudose C-Profil HxB 50x65 grau	1	T040	4,20 €/St	GLT5000

GLT5000

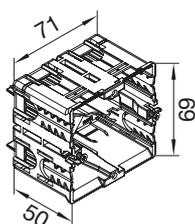

Zugentlastung, PA halogenfrei

Bezeichnung	VPE	PrGr	Preis	Best.Nr.
Zugentlastung für Geräteeinbaudosen	50	T020	0,66 €/St	M5861

M5861

Berker

Arsys, S.1, B.3, B.7, K.1, K.5, Q.3, R.3

BUSCH-JAEGER

Busch-balance® SI, future® linear, impuls, Pur edelstahl, Reflex SI Linear, solo®

Gira

Standard 55, E2

Honeywell PEHA

STANDARD, DIALOG

JUNG

A500, AS500, CD500, LS990

Kopp

EUROPA, MALTA, MILANO/HK02

legrand

Creo™

merten by Schneider Electric

1-M, ATELIER-M, M-SMART

Schneider Electric ELSO

FASHION Duro, Scala, Joy

SIEMENS

DELTA line, DELTA profil

Einfachblende, PVC

Werkstoff:

PVC

Kanalbreite	Länge	Farbe	VPE	PrGr	Preis	Best.Nr.
110 mm	125 mm	reinweiß	1	T210	3,80 €/St	L91109010
110 mm	125 mm	cremeweiß	1	T210	3,80 €/St	L91109001
110 mm	125 mm	lichtgrau	1	T210	3,80 €/St	L91107035
110 mm	125 mm	steingrau	1	T210	4,40 €/St	L91107030
130 mm	125 mm	reinweiß	1	T210	3,90 €/St	L91309010
130 mm	125 mm	cremeweiß	1	T210	3,90 €/St	L91309001
130 mm	125 mm	lichtgrau	1	T210	3,90 €/St	L91307035
130 mm	125 mm	steingrau	1	T210	4,65 €/St	L91307030
150 mm	125 mm	reinweiß	1	T210	4,60 €/St	L91509010
150 mm	125 mm	cremeweiß	1	T210	4,60 €/St	L91509001
150 mm	125 mm	lichtgrau	1	T210	4,60 €/St	L91507035
150 mm	125 mm	steingrau	1	T210	5,20 €/St	L91507030
190 mm	125 mm	reinweiß	1	T210	4,85 €/St	L91909010
190 mm	125 mm	cremeweiß	1	T210	4,85 €/St	L91909001
190 mm	125 mm	lichtgrau	1	T210	4,85 €/St	L91907035
190 mm	125 mm	steingrau	1	T210	5,70 €/St	L91907030
230 mm	125 mm	reinweiß	1	T210	5,00 €/St	L92309010
230 mm	125 mm	cremeweiß	1	T210	5,00 €/St	L92309001
230 mm	125 mm	lichtgrau	1	T210	5,00 €/St	L92307035
230 mm	125 mm	steingrau	1	T210	5,90 €/St	L92307030



L91109010

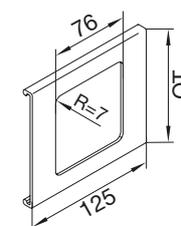

tehalit.FB



Zweifachblende, PVC

Werkstoff:

PVC

L91129010

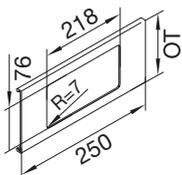

Kanalbreite	Länge	Farbe	VPE	PrGr	Preis	Best.Nr.
110 mm	250 mm	reinweiß	1	T210	6,90 €/St	L91129010
110 mm	250 mm	cremeweiß	1	T210	6,90 €/St	L91129001
110 mm	250 mm	lichtgrau	1	T210	6,90 €/St	L91127035
110 mm	250 mm	steingrau	1	T210	7,80 €/St	L91127030
130 mm	250 mm	reinweiß	1	T210	7,20 €/St	L91329010
130 mm	250 mm	cremeweiß	1	T210	7,20 €/St	L91329001
130 mm	250 mm	lichtgrau	1	T210	7,20 €/St	L91327035
130 mm	250 mm	steingrau	1	T210	8,20 €/St	L91327030
150 mm	250 mm	reinweiß	1	T210	7,60 €/St	L91529010
150 mm	250 mm	cremeweiß	1	T210	7,60 €/St	L91529001
150 mm	250 mm	lichtgrau	1	T210	7,60 €/St	L91527035
150 mm	250 mm	steingrau	1	T210	8,90 €/St	L91527030
190 mm	250 mm	reinweiß	1	T210	8,20 €/St	L91929010
190 mm	250 mm	cremeweiß	1	T210	8,20 €/St	L91929001
190 mm	250 mm	lichtgrau	1	T210	8,20 €/St	L91927035
190 mm	250 mm	steingrau	1	T210	9,40 €/St	L91927030
230 mm	250 mm	reinweiß	1	T210	9,10 €/St	L92329010
230 mm	250 mm	cremeweiß	1	T210	9,10 €/St	L92329001
230 mm	250 mm	lichtgrau	1	T210	9,10 €/St	L92327035
230 mm	250 mm	steingrau	1	T210	10,10 €/St	L92327030



Dreifachblende, PVC

Werkstoff:

PVC

L91139010

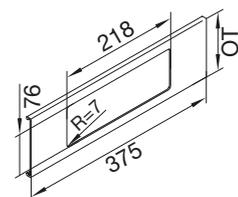

Kanalbreite	Länge	Farbe	VPE	PrGr	Preis	Best.Nr.
110 mm	375 mm	reinweiß	1	T210	9,70 €/St	L91139010
110 mm	375 mm	cremeweiß	1	T210	9,70 €/St	L91139001
110 mm	375 mm	lichtgrau	1	T210	9,70 €/St	L91137035
110 mm	375 mm	steingrau	1	T210	11,20 €/St	L91137030
130 mm	375 mm	reinweiß	1	T210	10,00 €/St	L91339010
130 mm	375 mm	cremeweiß	1	T210	10,00 €/St	L91339001
130 mm	375 mm	lichtgrau	1	T210	10,00 €/St	L91337035
130 mm	375 mm	steingrau	1	T210	11,70 €/St	L91337030
150 mm	375 mm	reinweiß	1	T210	10,90 €/St	L91539010
150 mm	375 mm	cremeweiß	1	T210	10,90 €/St	L91539001
150 mm	375 mm	lichtgrau	1	T210	10,90 €/St	L91537035
150 mm	375 mm	steingrau	1	T210	12,90 €/St	L91537030
190 mm	375 mm	reinweiß	1	T210	11,60 €/St	L91939010
190 mm	375 mm	cremeweiß	1	T210	11,60 €/St	L91939001
190 mm	375 mm	lichtgrau	1	T210	11,60 €/St	L91937035
190 mm	375 mm	steingrau	1	T210	13,30 €/St	L91937030
230 mm	375 mm	reinweiß	1	T210	12,80 €/St	L92339010
230 mm	375 mm	cremeweiß	1	T210	12,80 €/St	L92339001
230 mm	375 mm	lichtgrau	1	T210	12,80 €/St	L92337035
230 mm	375 mm	steingrau	1	T210	14,40 €/St	L92337030

Vorgesehen für die Hersteller:

ABL Sursum

16 A F 51.34, 16 A F 51.38,
32 A F 52.34, 32 A F 52.33,
32 A F 52.38

Bals

16 A 13005, 16 A 1382,
32 A 1333, 32 A 1370

Mennekes

16 A 228, 16 A 1385, 16 A 4115,
32 A 1276, 32 A 240,
16 A 1131, 16 A 3385

Walther

16 A 410, 16 A 415, 16 A 419,
32 A 430, 32 A 439

Material Geräteeinbaudose

PA halogenfrei

Geräteeinbaudose CEE, PA halogenfrei

Werkstoff:
Halogenfrei:

Polyamid (PA)
ja

Für tehalit.FB Kanäle ab Breite 130 mm, außer FB99230.

Bezeichnung	Farbe	VPE	PrGr	Preis	Best.Nr.
Geräteeinbaudose CEE hfr FB ab OT 130mm	schwarz	1	T210	37,10 €/St	L5816



L5816

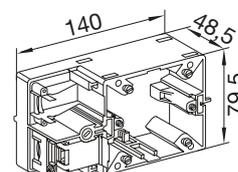

Geräteblenden 60er Befestigungsspur, PVC

Werkstoff:

PVC

R8680xxxx für Kanäle FB60130, FB80130
R8682xxxx für Kanal FB60150
R8684xxxx für Kanal FB60190
R8686xxxx für Kanal FB60230

Kanalbreite	Länge	Durchmesser der Öffnung	Farbe	VPE	PrGr	Preis	Best.Nr.
130 mm	95 mm	71 mm	reinweiß	1	T210	6,60 €/St	R86809010
130 mm	95 mm	71 mm	cremeweiß	1	T210	6,60 €/St	R86809001
130 mm	95 mm	71 mm	lichtgrau	1	T210	6,60 €/St	R86807035
130 mm	95 mm	71 mm	steingrau	1	T210	7,50 €/St	R86807030
150 mm	95 mm	71 mm	reinweiß	1	T210	6,80 €/St	R86829010
150 mm	95 mm	71 mm	cremeweiß	1	T210	6,80 €/St	R86829001
150 mm	95 mm	71 mm	lichtgrau	1	T210	6,80 €/St	R86827035
150 mm	95 mm	71 mm	steingrau	1	T210	7,70 €/St	R86827030
190 mm	95 mm	71 mm	reinweiß	1	T210	6,90 €/St	R86849010
190 mm	95 mm	71 mm	cremeweiß	1	T210	6,90 €/St	R86849001
190 mm	95 mm	71 mm	lichtgrau	1	T210	6,90 €/St	R86847035
190 mm	95 mm	71 mm	steingrau	1	T210	7,80 €/St	R86847030
230 mm	95 mm	71 mm	reinweiß	1	T210	6,90 €/St	R86869010
230 mm	95 mm	71 mm	cremeweiß	1	T210	6,90 €/St	R86869001
230 mm	95 mm	71 mm	lichtgrau	1	T210	6,90 €/St	R86867035
230 mm	95 mm	71 mm	steingrau	1	T210	7,80 €/St	R86867030



R86809010

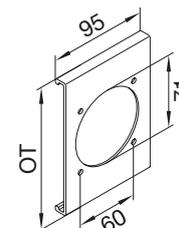

Vorgesehen für die Hersteller:

Bals
16 A 13108

Berker
3-polig 16 A 5681 01
5-polig 16 A 5785 01

ET. 16 A
112555, 62877, 90428, 74837, 55305

ET. 32 A
62881, 90434, 55308

Mennekes
16 A 4115
(32 A 4120 nur mit Distanzrahmen 4192 möglich)
32 A 430, 32 A 439

Material Geräteeinbaudose
PA halogenfrei

tehalit.FB



L5816

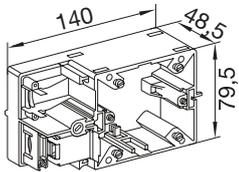

Geräteeinbaudose CEE, PA halogenfrei

Werkstoff: Polyamid (PA)
Halogenfrei: ja

Für tehalit.FB Kanäle ab Breite 130 mm, außer FB99230.

Bezeichnung	Farbe	VPE	PrGr	Preis	Best.Nr.
Geräteeinbaudose CEE hfr FB ab OT 130mm	schwarz	1	T210	37,10 €/St	L5816



R86819010

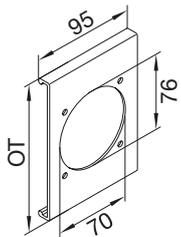

Geräteblenden 70er Befestigungsspur, PVC

Werkstoff: PVC

R8681xxxx für Kanäle FB60130, FB80130
R8683xxxx für Kanal FB60150
R8685xxxx für Kanal FB60190
R8687xxxx für Kanal FB60230

Kanalbreite	Länge	Durchmesser der Öffnung	Farbe	VPE	PrGr	Preis	Best.Nr.
130 mm	95 mm	76 mm	reinweiß	1	T210	6,60 €/St	R86819010
130 mm	95 mm	76 mm	cremeweiß	1	T210	6,60 €/St	R86819001
130 mm	95 mm	76 mm	steingrau	1	T210	7,50 €/St	R86817030
130 mm	95 mm	76 mm	lichtgrau	1	T210	6,60 €/St	R86817035
150 mm	95 mm	76 mm	reinweiß	1	T210	6,80 €/St	R86839010
150 mm	95 mm	76 mm	cremeweiß	1	T210	6,80 €/St	R86839001
150 mm	95 mm	76 mm	steingrau	1	T210	7,70 €/St	R86837030
150 mm	95 mm	76 mm	lichtgrau	1	T210	6,80 €/St	R86837035
190 mm	95 mm	76 mm	reinweiß	1	T210	6,90 €/St	R86859010
190 mm	95 mm	76 mm	cremeweiß	1	T210	6,90 €/St	R86859001
190 mm	95 mm	76 mm	steingrau	1	T210	7,80 €/St	R86857030
190 mm	95 mm	76 mm	lichtgrau	1	T210	6,90 €/St	R86857035
230 mm	95 mm	76 mm	reinweiß	1	T210	6,90 €/St	R86879010
230 mm	95 mm	76 mm	cremeweiß	1	T210	6,90 €/St	R86879001
230 mm	95 mm	76 mm	steingrau	1	T210	7,80 €/St	R86877030
230 mm	95 mm	76 mm	lichtgrau	1	T210	6,90 €/St	R86877035

- Für alle Leitungsschutzschalter
- Automaten-einheiten (AEE) mit 4 oder 9 PLE für Leitungsschutzschalter
- Einbau direkt in C-Nut des Kanals
- Automaten-einbaueinheit und Blende separat bestellen

Hinweis
Keine Phasenschiene verwendbar

Automateneinbaueinheit, 4-fach

Für tehalit.FB-Kanäle ab Breite 130 mm, außer FB99230.

Bezeichnung	Farbe	VPE	PrGr	Preis	Best.Nr.
Automaten-EE 4PLE C-Profil ab OT 100 Ig	lichtgrau	1	T040	85,40 €/St	L55307035



L55307035

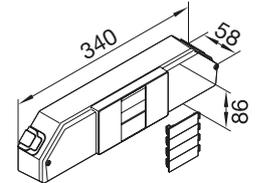

Blenden 4-fach AEE, PVC

Werkstoff:

PVC

- R6564xxxx für Kanäle FB60130, FB80130
- R6574xxxx für Kanal FB60150
- R6584xxxx für Kanal FB60190
- R6594xxxx für Kanal FB60230



R65649010

Kanalbreite	Länge	Farbe	VPE	PrGr	Preis	Best.Nr.
130 mm	405 mm	reinweiß	1	T210	18,20 €/St	R65649010
130 mm	405 mm	cremeweiß	1	T210	18,20 €/St	R65649001
130 mm	405 mm	lichtgrau	1	T210	18,20 €/St	R65647035
130 mm	405 mm	steingrau	1	T210	21,00 €/St	R65647030
150 mm	405 mm	reinweiß	1	T210	19,50 €/St	R65749010
150 mm	405 mm	cremeweiß	1	T210	19,50 €/St	R65749001
150 mm	405 mm	lichtgrau	1	T210	19,50 €/St	R65747035
150 mm	405 mm	steingrau	1	T210	22,40 €/St	R65747030
190 mm	405 mm	reinweiß	1	T210	19,60 €/St	R65849010
190 mm	405 mm	cremeweiß	5	T210	19,60 €/St	R65849001
190 mm	405 mm	lichtgrau	5	T210	19,60 €/St	R65847035
190 mm	405 mm	steingrau	5	T210	22,60 €/St	R65847030
230 mm	405 mm	reinweiß	5	T210	21,20 €/St	R65949010
230 mm	405 mm	cremeweiß	5	T210	21,20 €/St	R65949001
230 mm	405 mm	lichtgrau	5	T210	21,20 €/St	R65947035
230 mm	405 mm	steingrau	5	T210	24,50 €/St	R65947030

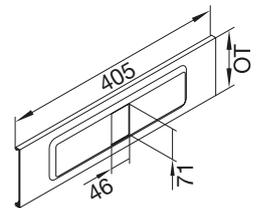

tehalit.FB



Automateneinbaueinheit, 9-fach

Für tehalit.FB-Kanäle ab Breite 150 mm, außer FB99230.

Bezeichnung	Farbe	VPE	PrGr	Preis	Best.Nr.
Automaten-EE 9PLE C-Profil ab OT 120 lg	lichtgrau	1	T040	102,00 €/St	L55317035

L55317035

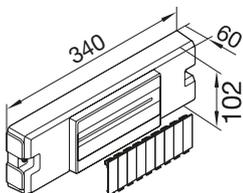

Blenden 9-fach AEE, PVC

Werkstoff:

PVC

L9426xxxx für Kanal FB60150
L9427xxxx für Kanal FB60190
L9428xxxx für Kanal FB60230

L94269010

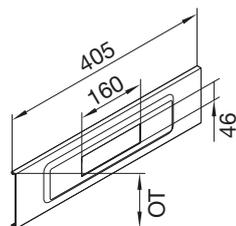

Kanalbreite	Länge	Farbe	VPE	PrGr	Preis	Best.Nr.
150 mm	405 mm	reinweiß	5	T210	24,60 €/St	L94269010
150 mm	405 mm	cremeweiß	5	T210	24,60 €/St	L94269001
150 mm	405 mm	lichtgrau	5	T210	24,60 €/St	L94267035
150 mm	405 mm	steingrau	5	T210	28,40 €/St	L94267030
190 mm	405 mm	reinweiß	5	T210	25,10 €/St	L94279010
190 mm	405 mm	cremeweiß	5	T210	25,10 €/St	L94279001
190 mm	405 mm	lichtgrau	5	T210	25,10 €/St	L94277035
190 mm	405 mm	steingrau	5	T210	28,90 €/St	L94277030
230 mm	405 mm	reinweiß	5	T210	26,00 €/St	L94289010
230 mm	405 mm	cremeweiß	5	T210	26,00 €/St	L94289001
230 mm	405 mm	lichtgrau	5	T210	26,00 €/St	L94287035
230 mm	405 mm	steingrau	5	T210	29,90 €/St	L94287030

Klemmdose

Werkstoff:

PPO

je 2 Kabeleinführungen stirnseitig
je 3 Kabeleinführungen oben und unten



Bezeichnung	VPE	PrGr	Preis	Best.Nr.
Klemmdose aus Polypropylen 135x35x40mm	1	T020	3,70 €/St	L5111

L5111

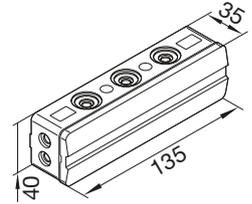

tehalit.FB

Biegeradien

Leitungen

Laut VDE 0298 Teil 3 (1983) müssen folgende Biegeradien für Kunststoffkabel eingehalten werden:

Leitungsart	U ₀ <= 0,6/1 kV				U ₀ >= 0,6/1 kV
Leitungen für feste Verlegung	Außendurchmesser der Leitung in mm				
	d <= 10	10 < d <= 25	25 < d		
Bei fester Verlegung	4d	4d	4d		6d
Flexible Leitungen	Außendurchmesser der Leitung in mm				
	d <= 8	8 < d <= 25	12 < d < 20	20 < d	6d
Bei fester Verlegung	3d	3d	4d	4d	10d
Bei Einführung	3d	4d	5d	5d	

Lichtwellenleiter

Hersteller	Außendurchmesser der Leiter in mm	Kleinstzulässige Biegeradien in mm
Alcatel/Kabelmetal	3,5 - 12	20 - 95
ANT	3,5 - 12	150
Dätwyler	3,0 - 7,9	30 - 120
Kabelreydt	3,4 - 11,6	20 - 175
Belden	2,9 - 13	75 - 130

Angaben ohne Gewähr

In der Norm EN 187101 wird folgende Empfehlungen gegeben:

$$R_{\text{Biegung}} = 10 \times d_{\text{Kabel}}$$

mit R_{Biegung} = Biegeradius des Kabels,
 d_{Kabel} = Kabeldurchmesser

Davon abweichend werden von den einzelnen Herstellern eigene Angaben zum Biegeradius herausgegeben, die den jeweiligen technischen Datenblättern der Produkte zu entnehmen sind.

Schallbarriere

Schallbarriere L5804

Maximale Füllung bei leerem Kanal

Kanaltypen	Zopfzahl	Kanaltypen	Zopfzahl	Kanaltypen	Zopfzahl	Kanaltypen	Zopfzahl
FB 60110	9	LF 40060	2	LFH 40060	2	LFS 40060	2
FB 60130	11	LF 40061	3	LFH 60090	6	LFS 60060	5
FB 60150	12	LF 40090	4	LFH 60110	9	LFS 60100	8
FB 60190	15	LF 40091	4	LFH 60150	13	LFS 60150	13
FB 60230	19	LF 40110	6			LFS 60200	16
FB 80130	14	LF 60060	5				
FB 99230	31	LF 60090	6				
		LF 60110	9				
		LF 60111	8				
		LF 60150	13				
		LF 60190	15				
		LF 60230	19				
		LFE 40060	2				
		LFE 60110	9				

Dämpfung ca. 40 dB, nicht brennbar
 Baustoffklasse A 1, nicht als Brandschottung verwenden.

Kanaltyp	Volumen in cm ³	Kanal ohne Leitungsbelegung	Kanal mit maximaler Leitungsbelegung
FB60110	990	0,5 Set	0,4 Dose
FB60130	1.170	0,6 Set	0,5 Dose
FB60150	1.350	0,6 Set	0,6 Dose
FB60190	1.710	0,8 Set	0,8 Dose
FB60230	2.070	1,0 Set	0,9 Dose
FB80130	1.560	0,7 Set	0,7 Dose
FB99230	3.450	1,0 Set + 1,0 Dose + 1,0 Formst.	1,5 Dose
LF40060	360	0,2 Set	0,2 Dose
LF40061	360	0,2 Set	0,2 Dose
LF40090	540	0,3 Set	0,2 Dose
LF40091	540	0,3 Set	0,2 Dose
LF40110	660	0,3 Set	0,3 Dose
LF60060	540	0,3 Set	0,2 Dose
LF60090	810	0,4 Set	0,4 Dose
LF60110	990	0,5 Set	0,4 Dose
LF60111	990	0,5 Set	0,4 Dose
LF60150	1.350	0,6 Set	0,6 Dose
LF60190	1.710	0,8 Set	0,8 Dose
LF60230	2.070	1,0 Set	0,9 Dose
LFH40060	360	0,2 Set	0,2 Dose
LFH60090	810	0,4 Set	0,4 Dose
LFH60110	990	0,5 Set	0,4 Dose
LFH60150	1.350	0,6 Set	0,6 Dose
LFS40060	360	0,2 Set	0,2 Dose
LFS60060	540	0,3 Set	0,2 Dose
LFS60100	900	0,4 Set	0,4 Dose
LFS60150	1.350	0,6 Set	0,6 Dose
LFE40060	360	0,2 Set	0,2 Dose
LFE60110	990	0,5 Set	0,4 Dose

Kabelabschottung

Zulassungsnummern und Beschreibungen:

Hinweis: Folgende Beschreibungen sind nicht vollständig und ersetzen nicht die Installations- und Anwendungsvorgaben der Zulassungen und Montageanleitungen.

Brandschutz-Kitt, BSKITT Z-19.11-2134

Brandschutzkitt ist ein dämmschichtbildender Baustoff der Feuerwiderstandsklasse S90 für Fugen, Spalten und anderen kleinen Öffnungen. Er darf nicht in Feuchträumen, vergleichbaren Bereichen oder in Umgebungen, die unter Einwirkung von Chemikalien wie Lösungsmitteln stehen, eingesetzt werden. Die Zulassung gilt nicht für die großflächige Verwendung als dämmschichtbildendes Brandschutzsystem auf der Oberfläche wie Stahl, Holz oder anderen Materialien zur Erhöhung der Feuerwiderstandsdauer.

Brandschutz-Set, BS90SET Z-19.15-1256

Brandschutz-Set ist ein Silikon-Brandschutzschaum der Feuerwiderstandsklasse S90, der in Wänden aus Mauerwerk, Beton bzw. Stahlbeton oder Porenbeton und leichten Trennwänden in Ständerbauart mit Stahlunterkonstruktion und einer beidseitigen Beplankung aus Gipskarton-Feuerschutzplatten oder nichtbrennbaren zement- bzw. gipsgebundenen Bauplatten, sowie Decken aus Beton bzw. Stahlbeton oder Porenbeton der Feuerwiderstandsklasse F90 eingebaut werden darf. Die in der Zulassung angegebenen Mindestdicken der Wände und Decken sind dabei zu berücksichtigen.

Brandschutz-Kissen, BSK Z-19.15-2162

Brandschutz-Kissen sind kissenförmige Elemente der Feuerwiderstandsklasse S90, die in Wänden aus Mauerwerk, Beton bzw. Stahlbeton oder Porenbeton und in leichten Trennwänden in Ständerbauart mit Stahlunterkonstruktion und beidseitiger Beplankung aus Gipskarton-Feuerschutzplatten sowie in Decken aus Beton bzw. Stahlbeton oder Porenbeton mit mindestens Feuerwiderstandsklasse F90 eingebaut werden dürfen. Dabei sind die in den Zulassungen angegebenen Mindestdicken der Wände und Decken zu berücksichtigen.

Brandschutz-Mörtel, BSM Z.19.15-2161

Brandschutzmörtel ist eine mörtelähnliche Substanz der Feuerwiderstandsklasse S90, die in Wänden aus Mauerwerk, Beton bzw. Stahlbeton oder Porenbeton sowie in Decken aus Beton bzw. Stahlbeton oder Porenbeton mit mindestens Feuerwiderstandsklasse F90 eingebaut werden dürfen. Dabei sind die in den Zulassungen angegebenen Mindestdicken der Wände und Decken ebenso zu berücksichtigen wie die Montageanleitung für die Kanalmontage.

Brandschutz-Stopfen, BSS Z.19.15-2179

Brandschutz-Stopfen sind in Grenzen verformbare quaderförmige bzw. zylindrische Bauteile mit einer Ablationsbeschichtung der Feuerwiderstandsklasse S90, die in Wänden aus Mauerwerk, Beton bzw. Stahlbeton oder Porenbeton und leichten Trennwänden in Ständerbauart mit Stahlunterkonstruktion und einer beidseitigen Beplankung aus Gipskarton-Feuerschutzplatten oder nichtbrennbaren zement- bzw. gipsgebundenen Bauplatten, sowie Decken aus Beton bzw. Stahlbeton oder Porenbeton der Feuerwiderstandsklasse F90 eingebaut werden darf. Die in der Zulassung angegebenen Mindestdicken der Wände und Decken sind dabei zu berücksichtigen.

**Lieferform:
BS90SET**



- bestehend aus:
- 1 Brandschutzschaum-Dose (BS90D)
 - 1 Formstück (BS90F)
 - 1 Ventilzange (BS90Z)
 - 3 Sprührohre mit Adapter (BS90S)
 - 2 Kennzeichnungsschilder
 - 1 AbZ, Zulassungs-Nr.: Z19.15-1256
 - 1 Montageanleitung
 - Ausbeute: ca. 2.100 cm³

BS90D



- 1 Brandschutzschaum-Dose (Nur in Verbindung mit Ventilzange BS90Z und Sprührohren BS90S zu verwenden)
- Ausbeute: ca. 900 cm³

BS90S



- 3 Sprührohre mit Adapter

BS90F



- 1 Formstück
- Ausbeute: ca. 1.200 cm³

BS90Z



- 1 Ventilzange

Leitungsführungssysteme Kunststoff halogenfrei

tehalit.LFH

Der Vorteil von halogenfreiem Kunststoff zeigt sich im Brandfall. Folgeschäden werden vermieden, weil typische durch Halogene hervorgerufene chemische Reaktionen gar nicht erst auftreten – dadurch lassen sich die Sachschäden nach einem Brand gering halten. Als komplett halogenfreies Leitungsführungssystem erfüllt der tehalit.LFH diese Kriterien und eignet sich daher optimal für öffentliche Gebäude, in denen der Einsatz halogenfreier Kunststoffe verlangt wird.

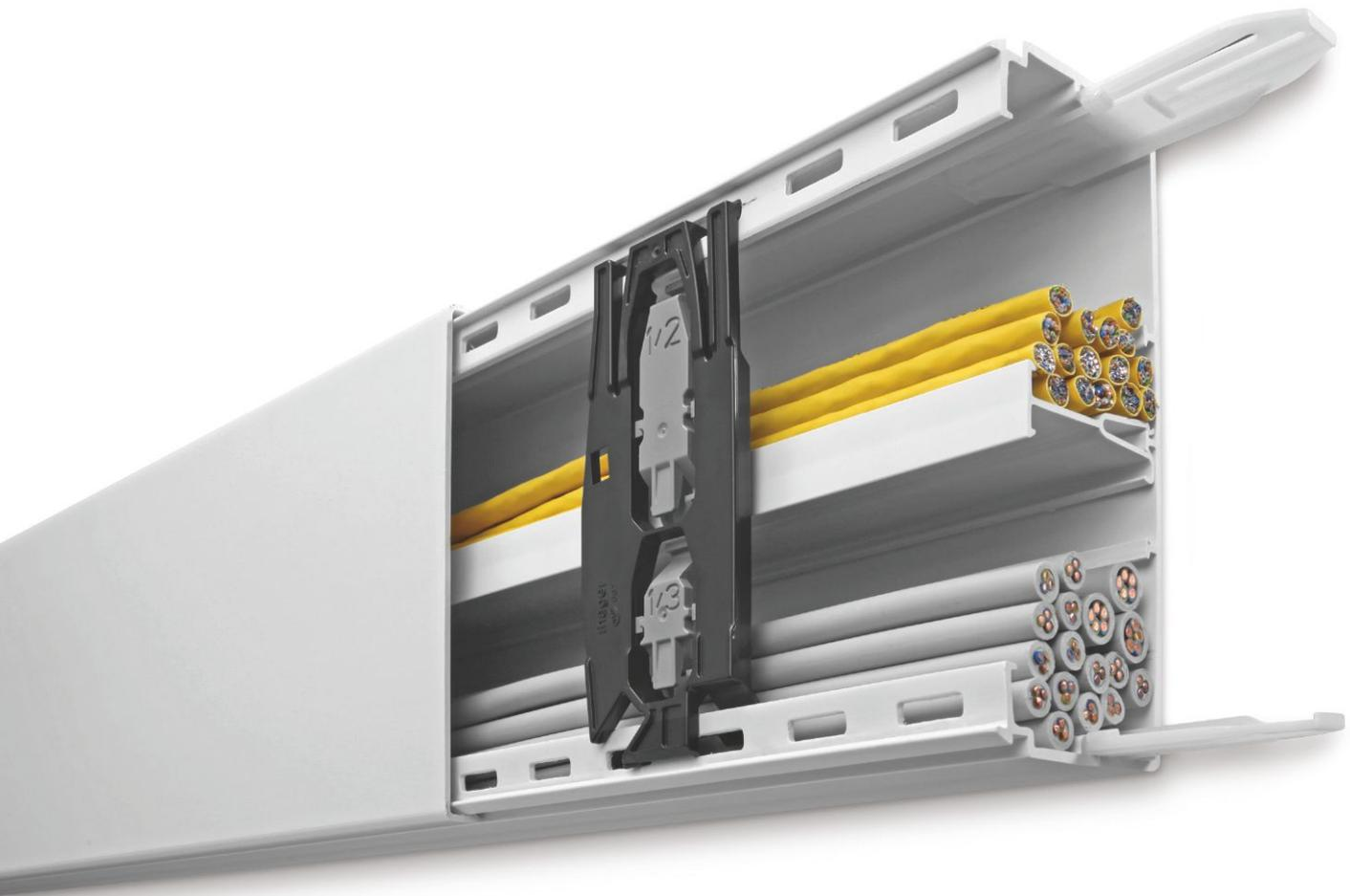

Systemübersicht	460
tehalit.LFH Kanalhöhe 20 mm und 30 mm, Formteile	462
tehalit.LFH Kanalhöhe 40 mm und 60 mm, winkelverstellbare Formteile	464
tehalit.LFH Kanalhöhe 60 mm, Formteile	468
Technik	470

tehalit.LFH-System
mit Formteilen, starr

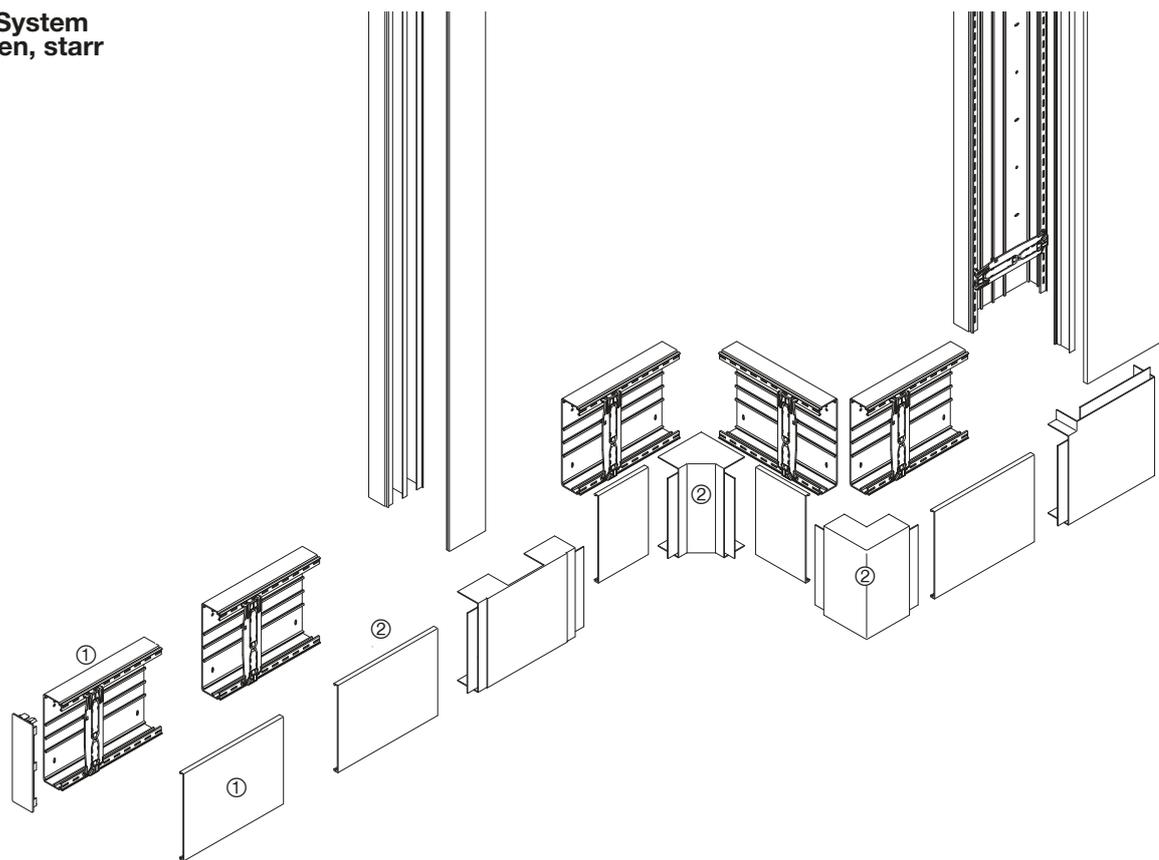

tehalit.LFH-System
mit Formteilen, winkelverstellbar

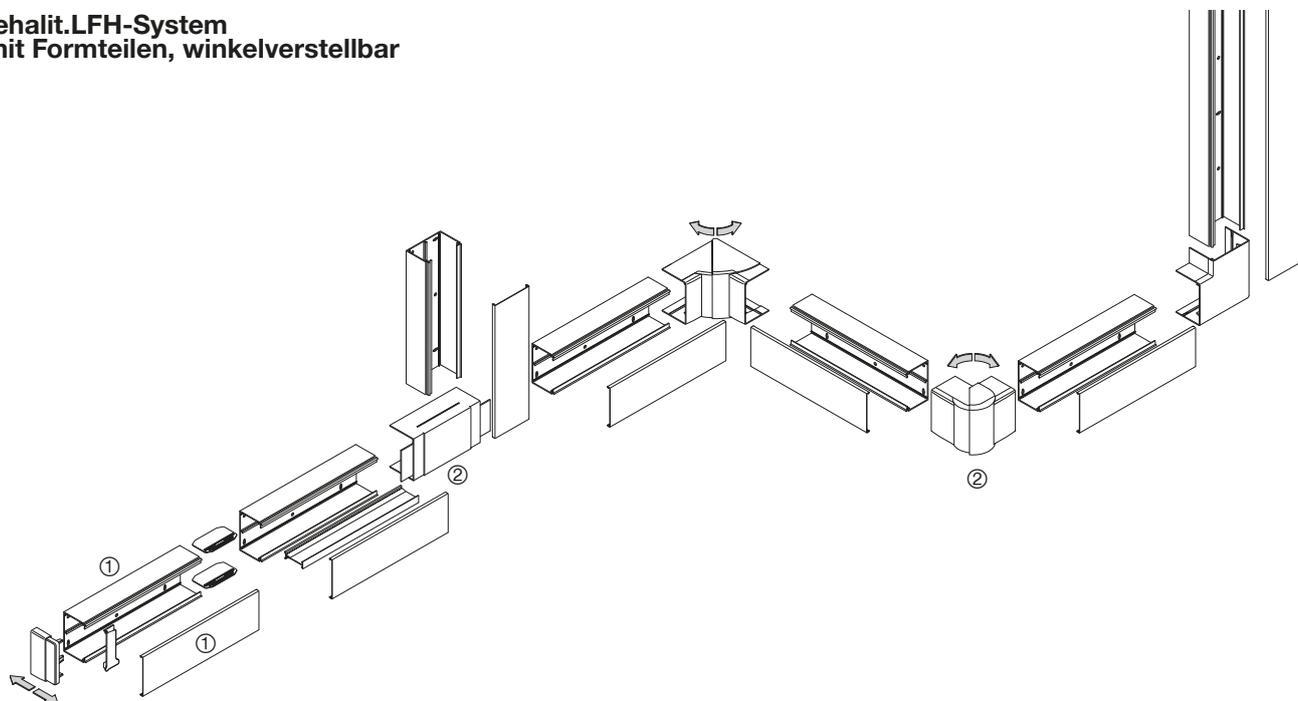

tehalit.LFH

LFH PC/ABS halogenfrei

- ① LFH Kanalprofile
- ② LFH Formteile und Zubehör

tehalit.LFH

Kanäle	Kanalhöhe mm	Kanalbreite mm	Lichter Querschnitt mm ²	Max. Leitungs- belegung Ø 11 mm - Füllgrad 0.5	Formteile	Trennwand	Seite
LFH20020	20	19	228	1	Endstück	-	462
LFH30045	30	45	1.010	5	starr	-	462
LFH40060	40	57	1.500	7	winkelverstellbar	einsetzbar	464
LFH60090	60	90	4.360	18	winkelverstellbar	einsetzbar	464
LFH60110	60	110	5.460	23	winkelverstellbar	einsetzbar	466
LFH60150	60	150	7.122	30	starr	einsetzbar	468

tehalit.LFH

Kanalhöhe 20 mm und 30 mm, Formteile

- Leitungsführungskanal mit vormontierter Kupplung ab LFH30045 für einfaches Ausrichten bei Ein-Mann-Montage
- Vormontierte verstellbare Rückhalteklammern ab LFH40060
- Vorgestanzte Bodenlochung im Abstand von 125 mm
- Schnittkaschierende Haubenformteile

Lieferfarben

- RAL 9010, reinweiß
- RAL 9001, cremeweiß
- RAL 7035, lichtgrau

Material

PC - ABS halogenfrei

tehalit.LFH



Max. Leitungsbelegung
Ø 11 mm – Füllgrad 0.5

Unter- und Oberteil
PC - ABS

LFH20020

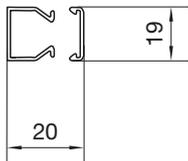

1 **LFH2002009010**
reinweiß
VPE 36 m
PrGr T220
4,65 €/m

1 **LFH2002009001**
cremeweiß
VPE 36 m
PrGr T220
4,65 €/m

1 **LFH2002007035**
lichtgrau
VPE 36 m
PrGr T220
4,65 €/m

LFH30045

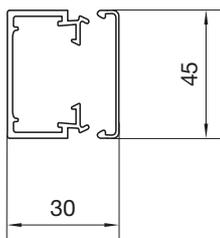

5 **LFH3004509010**
reinweiß
VPE 32 m
PrGr T220
11,60 €/m

5 **LFH3004509001**
cremeweiß
VPE 32 m
PrGr T220
11,60 €/m

5 **LFH3004507035**
lichtgrau
VPE 32 m
PrGr T220
11,60 €/m

Lieferlänge

2000 mm
Sonderlängen auf Anfrage
bis max. 6000 mm

Hinweis

- Bei der Deckenmontage von Kanalsystemen sind die Oberteile gegebenenfalls zusätzlich zu befestigen.

Lieferform

Komplettkanal mit Unter- und Oberteil, Kupplungen
(1 Paar/2 m ab LFH30045), 2 Klammern pro Meter ab LFH40060

► Seite 470

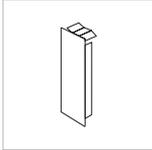
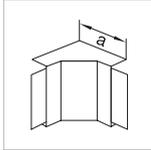
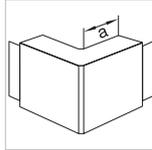
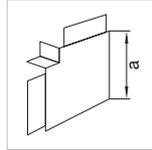
					
Kupplung	Endstück	Inneneck	Außeneck	Flachwinkel	T- und Kreuzstück
Polystyrol (PS)	PC - ABS	PC - ABS	PC - ABS	PC - ABS	PC - ABS

M612390101
reinweiß
VPE 5 St
PrGr T210
0,95 €/St

M61239001
cremeweiß
VPE 5 St
PrGr T210
0,95 €/St

M61237035
lichtgrau
VPE 5 St
PrGr T210
0,95 €/St

M7214 farblos VPE 10 St PrGr T200 0,92 €/St	M61839010 reinweiß VPE 1 St PrGr T210 4,30 €/St	M61819010 reinweiß VPE 1 St PrGr T210 7,80 €/St	M61829010 reinweiß VPE 1 St PrGr T210 7,80 €/St	M61859010 reinweiß VPE 1 St PrGr T210 8,30 €/St	M61869010 reinweiß VPE 1 St PrGr T210 13,30 €/St
		Maß a = 60 mm	Maß a = 30 mm	Maß a = 60 mm	Maß a = 130 mm

M7214 farblos VPE 10 St PrGr T200 0,92 €/St	M61839001 cremeweiß VPE 1 St PrGr T210 4,30 €/St	M61819001 cremeweiß VPE 1 St PrGr T210 7,80 €/St	M61829001 cremeweiß VPE 1 St PrGr T210 7,80 €/St	M61859001 cremeweiß VPE 1 St PrGr T210 8,30 €/St	M61869001 cremeweiß VPE 1 St PrGr T210 13,30 €/St
		Maß a = 60 mm	Maß a = 30 mm	Maß a = 60 mm	Maß a = 130 mm

M7214 farblos VPE 10 St PrGr T200 0,92 €/St	M61837035 lichtgrau VPE 1 St PrGr T210 4,30 €/St	M61817035 lichtgrau VPE 1 St PrGr T210 7,80 €/St	M61827035 lichtgrau VPE 1 St PrGr T210 7,80 €/St	M61857035 lichtgrau VPE 1 St PrGr T210 8,30 €/St	M61867035 lichtgrau VPE 1 St PrGr T210 13,30 €/St
		Maß a = 60 mm	Maß a = 30 mm	Maß a = 60 mm	Maß a = 130 mm

- Leitungsführungskanal mit vormontierter Kupplung ab LFH30045 für einfaches Ausrichten bei Ein-Mann-Montage
- Vormontierte verstellbare Rückhalteklammern ab LFH40060
- Vorgestanzte Bodenlochung im Abstand von 125 mm
- Schnittkaschierende Haubenformteile

Lieferfarben

- RAL 9010, reinweiß
- RAL 9001, cremeweiß
- RAL 7035, lichtgrau

Material

PC - ABS halogenfrei

tehalit.LFH

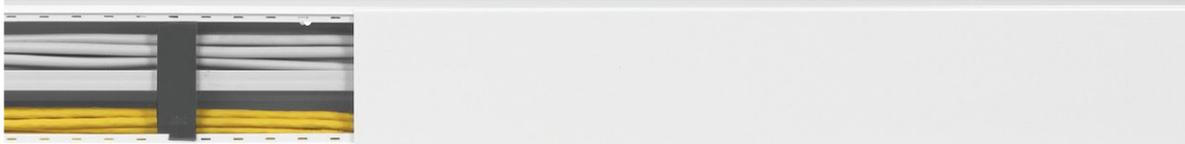

Max. Leitungsbelegung
Ø 11 mm –
Füllgrad 0.5

Unter- und Oberteil
PC - ABS

Kupplung

Polystyrol (PS)

LFH40060

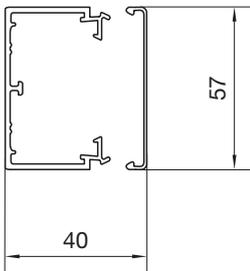

7

LFH4006009010

reinweiß
VPE 24 m
PrGr T220
16,10 €/m

M7204

farblos
VPE 10 St
PrGr T200
1,20 €/St

7

LFH4006009001

cremeweiß
VPE 24 m
PrGr T220
16,10 €/m

M7204

farblos
VPE 10 St
PrGr T200
1,20 €/St

7

LFH4006007035

lichtgrau
VPE 24 m
PrGr T220
16,10 €/m

M7204

farblos
VPE 10 St
PrGr T200
1,20 €/St

LFH60090

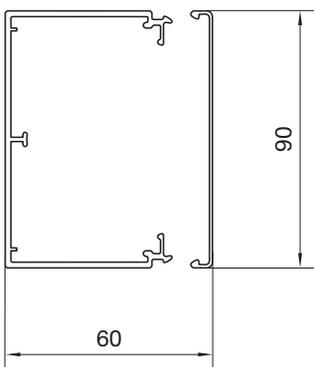

18

LFH6009009010

reinweiß
VPE 16 m
PrGr T220
36,40 €/m

M7224

farblos
VPE 10 St
PrGr T200
1,44 €/St

18

LFH6009009001

cremeweiß
VPE 16 m
PrGr T220
36,40 €/m

M7224

farblos
VPE 10 St
PrGr T200
1,44 €/St

18

LFH6009007035

lichtgrau
VPE 16 m
PrGr T220
36,40 €/m

M7224

farblos
VPE 10 St
PrGr T200
1,44 €/St

Lieferlänge

2000 mm
 Sonderlängen auf Anfrage
 bis max. 6000 mm

Lieferform

Komplettkanal mit Unter- und Oberteil, Kupplungen
 (1 Paar/2 m ab LFH30045), 2 Klammern pro Meter ab LFH40060

Hinweis

- Bei der Deckenmontage von Kanalsystemen sind die Oberteile gegebenenfalls zusätzlich zu befestigen
- Innen- und Außeneck: winkelverstellbare Haubenformteile (+/- 7 Grad)
- Innen-, Außeneck, Flachwinkel und verstellbares Endstück verdecken den Sägeschnitt um 10 mm

► Seite 470

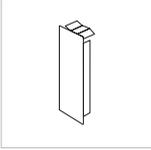
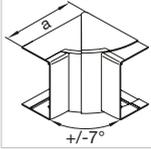
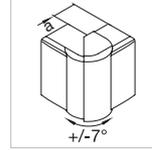
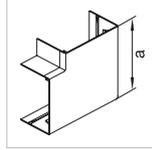
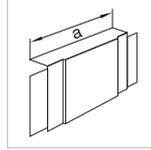
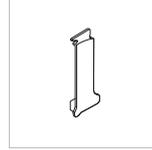
							
Endstück	Endstück dverstellbar	Inneneck verstellbar	Außeneck verstellbar	Flachwinkel	T- und Kreuzstück	Klammer	Trennwand
PC - ABS	PC - ABS	PC - ABS	PC - ABS	PC - ABS	PC - ABS	PC - ABS	PC - ABS
M54039010 reinweiß VPE 1 St PrGr T210 4,40 €/St	LFF600669010 reinweiß VPE 1 St PrGr T210 4,40 €/St	LFF400649010 reinweiß VPE 1 St PrGr T210 18,00 €/St	LFF400639010 reinweiß VPE 1 St PrGr T210 19,10 €/St	LFF400659010 reinweiß VPE 1 St PrGr T210 14,10 €/St	M54069010 reinweiß VPE 1 St PrGr T210 16,20 €/St	M7239 farblos VPE 10 St PrGr T200 0,48 €/St	MH2024 lichtgrau VPE 50 m PrGr T210 6,00 €/m
		Maß a = 115 mm	Maß a = 58 mm	Maß a = 95 mm	Maß a = 170 mm		
M54039001 cremeweiß VPE 1 St PrGr T210 4,40 €/St	LFF600669001 cremeweiß VPE 1 St PrGr T210 4,40 €/St	LFF400649001 cremeweiß VPE 1 St PrGr T210 18,00 €/St	LFF400639001 cremeweiß VPE 1 St PrGr T210 19,10 €/St	LFF400659001 cremeweiß VPE 1 St PrGr T210 14,10 €/St	M54069001 cremeweiß VPE 1 St PrGr T210 16,20 €/St	M7239 farblos VPE 10 St PrGr T200 0,48 €/St	MH2024 lichtgrau VPE 50 m PrGr T210 6,00 €/m
		Maß a = 115 mm	Maß a = 58 mm	Maß a = 95 mm	Maß a = 170 mm		
M54037035 lichtgrau VPE 1 St PrGr T210 4,40 €/St	LFF600667035 lichtgrau VPE 1 St PrGr T210 4,40 €/St	LFF400647035 lichtgrau VPE 1 St PrGr T210 18,00 €/St	LFF400637035 lichtgrau VPE 1 St PrGr T210 19,10 €/St	LFF400657035 lichtgrau VPE 1 St PrGr T210 14,10 €/St	M54067035 lichtgrau VPE 1 St PrGr T210 16,20 €/St	M7239 farblos VPE 10 St PrGr T200 0,48 €/St	MH2024 lichtgrau VPE 50 m PrGr T210 6,00 €/m
		Maß a = 115 mm	Maß a = 58 mm	Maß a = 95 mm	Maß a = 170 mm		
M54639010 reinweiß VPE 1 St PrGr T210 5,50 €/St	LFF600969010 reinweiß VPE 1 St PrGr T210 5,00 €/St	LFF600949010 reinweiß VPE 1 St PrGr T210 22,90 €/St	LFF600939010 reinweiß VPE 1 St PrGr T210 23,40 €/St	LFF600959010 reinweiß VPE 1 St PrGr T210 17,50 €/St	M54669010 reinweiß VPE 1 St PrGr T210 16,90 €/St	M7248 schwarz VPE 10 St PrGr T200 0,79 €/St	MH2026 farblos VPE 50 m PrGr T210 6,70 €/m
		Maß a = 135 mm	Maß a = 48 mm	Maß a = 128 mm	Maß a = 190 mm		
M54639001 cremeweiß VPE 1 St PrGr T210 5,50 €/St	LFF600969001 cremeweiß VPE 1 St PrGr T210 5,00 €/St	LFF600949001 cremeweiß VPE 1 St PrGr T210 22,90 €/St	LFF600939001 cremeweiß VPE 1 St PrGr T210 23,40 €/St	LFF600959001 cremeweiß VPE 1 St PrGr T210 17,50 €/St	M54669001 cremeweiß VPE 1 St PrGr T210 16,90 €/St	M7248 schwarz VPE 10 St PrGr T200 0,79 €/St	MH2026 farblos VPE 50 m PrGr T210 6,70 €/m
		Maß a = 135 mm	Maß a = 48 mm	Maß a = 128 mm	Maß a = 190 mm		
M54637035 lichtgrau VPE 1 St PrGr T210 5,50 €/St	LFF600967035 lichtgrau VPE 1 St PrGr T210 5,00 €/St	LFF600947035 lichtgrau VPE 1 St PrGr T210 22,90 €/St	LFF600937035 lichtgrau VPE 1 St PrGr T210 23,40 €/St	LFF600957035 lichtgrau VPE 1 St PrGr T210 17,50 €/St	M54667035 lichtgrau VPE 1 St PrGr T210 16,90 €/St	M7248 schwarz VPE 10 St PrGr T200 0,79 €/St	MH2026 farblos VPE 50 m PrGr T210 6,70 €/m
		Maß a = 135 mm	Maß a = 48 mm	Maß a = 128 mm	Maß a = 190 mm		

- Leitungsführungskanal mit vormontierter Kupplung ab LFH30045 für einfaches Ausrichten bei Ein-Mann-Montage
- Vormontierte verstellbare Rückhalteklammern ab LFH40060
- Vorgestanzte Bodenlochung im Abstand von 125 mm
- Schnittkaschierende Haubenformteile

Lieferfarben

- RAL 9010, reinweiß
- RAL 9001, cremeweiß
- RAL 7035, lichtgrau

Material

PC - ABS halogenfrei

tehalit.LFH

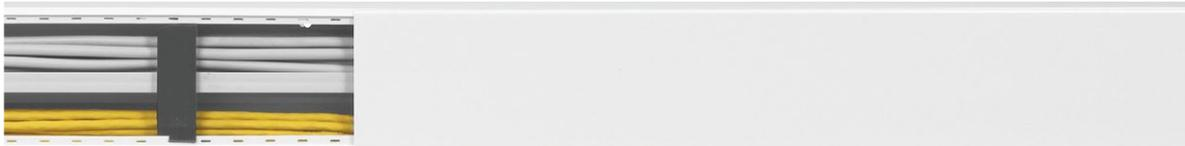

Max. Leitungsbelegung
Ø 11 mm – Füllgrad 0.5

Unter- und Oberteil
 PC - ABS

Kupplung
 Polystyrol (PS)

LFH60110

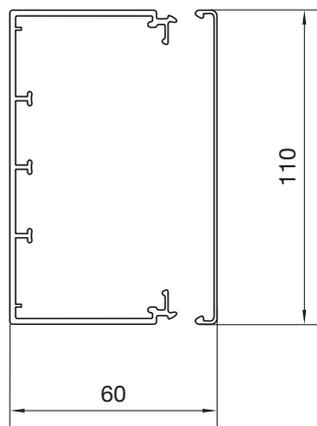

23 **LFH6011009010**
 reinweiß
 VPE 16 m
 PrGr T220
 43,30 €/m

M7224
 farblos
 VPE 10 St
 PrGr T200
 1,44 €/St

23 **LFH6011009001**
 cremeweiß
 VPE 16 m
 PrGr T220
 43,30 €/m

M7224
 farblos
 VPE 10 St
 PrGr T200
 1,44 €/St

23 **LFH6011007035**
 lichtgrau
 VPE 16 m
 PrGr T220
 43,30 €/m

M7224
 farblos
 VPE 10 St
 PrGr T200
 1,44 €/St

Lieferlänge

2000 mm
 Sonderlängen auf Anfrage
 bis max. 6000 mm

Lieferform

Komplettkanal mit Unter- und Oberteil, Kupplungen
 (1 Paar/2 m ab LFH30045), 2 Klammern pro Meter ab LFH40060

Hinweis

- Bei der Deckenmontage von Kanalsystemen sind die Oberteile gegebenenfalls zusätzlich zu befestigen
- Innen- und Außeneck: winkelverstellbare Haubenformteile (+/- 7 Grad)
- Innen-, Außeneck, Flachwinkel und verstellbares Endstück verdecken den Sägeschnitt um 10 mm

► Seite 470

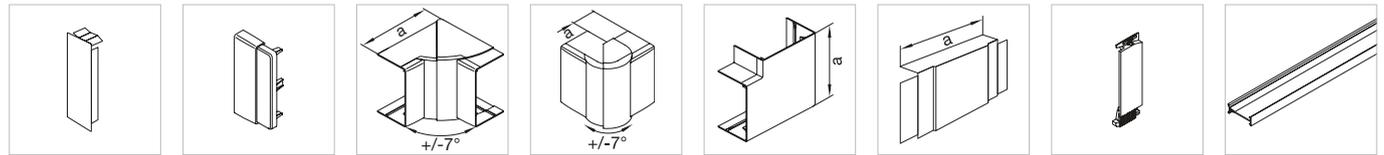

Endstück	Endstück verstellbar	Inneneck verstellbar	Außeneck verstellbar	Flachwinkel	T- und Kreuzstück	Klammer	Trennwand
PC - ABS	PC - ABS	PC - ABS	PC - ABS	PC - ABS	PC - ABS	PC - ABS	PC - ABS

M55039010 reinweiß VPE 1 St PrGr T210 5,80 €/St	LFF601169010 reinweiß VPE 1 St PrGr T210 5,60 €/St	LFF601149010 reinweiß VPE 1 St PrGr T210 23,80 €/St	LFF601139010 reinweiß VPE 1 St PrGr T210 25,00 €/St	LFF601159010 reinweiß VPE 1 St PrGr T210 19,20 €/St	M55069010 reinweiß VPE 1 St PrGr T210 17,30 €/St	M5429 schwarz VPE 5 St PrGr T200 0,92 €/St	MH2026 farblos VPE 50 m PrGr T210 6,70 €/m
		Maß a = 135 mm	Maß a = 48 mm	Maß a = 148 mm	Maß a = 190 mm		

M55039001 cremeweiß VPE 1 St PrGr T210 5,80 €/St	LFF601169001 cremeweiß VPE 1 St PrGr T210 5,60 €/St	LFF601149001 cremeweiß VPE 1 St PrGr T210 23,80 €/St	LFF601139001 cremeweiß VPE 1 St PrGr T210 25,00 €/St	LFF601159001 cremeweiß VPE 1 St PrGr T210 19,20 €/St	M55069001 cremeweiß VPE 1 St PrGr T210 17,30 €/St	M5429 schwarz VPE 5 St PrGr T200 0,92 €/St	MH2026 farblos VPE 50 m PrGr T210 6,70 €/m
		Maß a = 135 mm	Maß a = 48 mm	Maß a = 148 mm	Maß a = 190 mm		

M55037035 lichtgrau VPE 1 St PrGr T210 5,80 €/St	LFF601167035 lichtgrau VPE 1 St PrGr T210 5,60 €/St	LFF601147035 lichtgrau VPE 1 St PrGr T210 23,80 €/St	LFF601137035 lichtgrau VPE 1 St PrGr T210 25,00 €/St	LFF601157035 lichtgrau VPE 1 St PrGr T210 19,20 €/St	M55067035 lichtgrau VPE 1 St PrGr T210 17,30 €/St	M5429 schwarz VPE 5 St PrGr T200 0,92 €/St	MH2026 farblos VPE 50 m PrGr T210 6,70 €/m
		Maß a = 135 mm	Maß a = 48 mm	Maß a = 148 mm	Maß a = 190 mm		

- Leitungsführungskanal mit vormontierter Kupplung ab LFH30045 für einfaches Ausrichten bei Ein-Mann-Montage
- Vormontierte verstellbare Rückhalteklammern ab LFH40060
- Vorgestanzte Bodenlochung im Abstand von 125 mm
- Schnittkaschierende Haubenformteile

Lieferfarben

- RAL 9010, reinweiß
- RAL 9001, cremeweiß
- RAL 7035, lichtgrau

Material

PC - ABS halogenfrei

tehalit.LFH

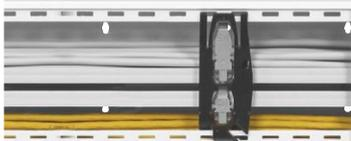

Max. Leitungsbelegung
Ø 11 mm –
Füllgrad 0.5

Unter- und Oberteil
PC - ABS

LFH60150

30

LFH6015009010

reinweiß
VPE 8 m
PrGr T220
54,30 €/m

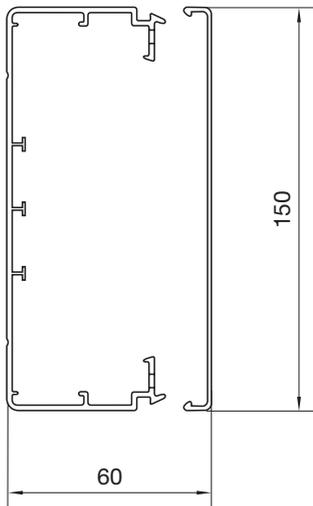

30

LFH6015009001

cremeweiß
VPE 8 m
PrGr T220
54,30 €/m

30

LFH6015007035

lichtgrau
VPE 8 m
PrGr T220
54,30 €/m

Lieferlänge

2000 mm
Sonderlängen auf Anfrage
bis max. 6000 mm

Hinweis

- Bei der Deckenmontage von Kanalsystemen sind die Oberteile gegebenenfalls zusätzlich zu befestigen.

Lieferform

Komplettkanal mit Unter- und Oberteil, Kupplungen
(1 Paar/2 m ab LFH30045), 2 Klammern pro Meter ab LFH40060

▶ Seite 470

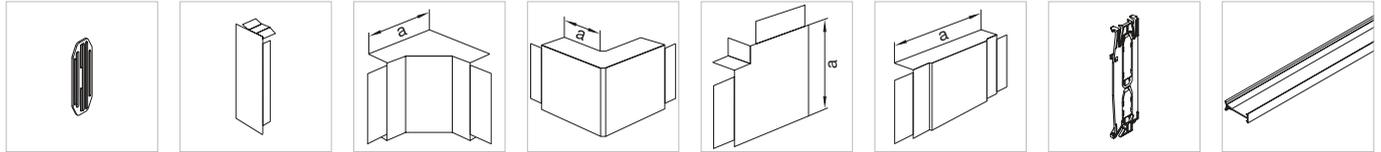

Kupplung	Endstück	Inneneck	Außeneck	Flachwinkel	T- und Kreuzstück	Klammer	Trennwand
Polystyrol (PS)	PC - ABS	PC - ABS	PC - ABS	PC - ABS	PC - ABS	PC - ABS	PC - ABS

G1720 farblos VPE 10 St PrGr T020 1,34 €/St	M55239010 reinweiß VPE 1 St PrGr T210 6,90 €/St	M55219010 reinweiß VPE 1 St PrGr T210 26,90 €/St	M55229010 reinweiß VPE 1 St PrGr T210 29,10 €/St	M55259010 reinweiß VPE 1 St PrGr T210 24,10 €/St	M55269010 reinweiß VPE 1 St PrGr T210 24,80 €/St	M7250 farblos VPE 20 St PrGr T200 2,70 €/St	MH2026 farblos VPE 50 m PrGr T210 6,70 €/m
		Maß a = 130 mm	Maß a = 70 mm	Maß a = 180 mm	Maß a = 250 mm		

G1720 farblos VPE 10 St PrGr T020 1,34 €/St	M55239001 cremeweiß VPE 1 St PrGr T210 6,90 €/St	M55219001 cremeweiß VPE 1 St PrGr T210 26,90 €/St	M55229001 cremeweiß VPE 1 St PrGr T210 29,10 €/St	M55259001 cremeweiß VPE 1 St PrGr T210 24,10 €/St	M55269001 cremeweiß VPE 1 St PrGr T210 24,80 €/St	M7250 farblos VPE 20 St PrGr T200 2,70 €/St	MH2026 farblos VPE 50 m PrGr T210 6,70 €/m
		Maß a = 130 mm	Maß a = 70 mm	Maß a = 180 mm	Maß a = 250 mm		

G1720 farblos VPE 10 St PrGr T020 1,34 €/St	M55237035 lichtgrau VPE 1 St PrGr T210 6,90 €/St	M55217035 lichtgrau VPE 1 St PrGr T210 26,90 €/St	M55227035 lichtgrau VPE 1 St PrGr T210 29,10 €/St	M55257035 lichtgrau VPE 1 St PrGr T210 24,10 €/St	M55267035 lichtgrau VPE 1 St PrGr T210 24,80 €/St	M7250 farblos VPE 20 St PrGr T200 2,70 €/St	MH2026 farblos VPE 50 m PrGr T210 6,70 €/m
		Maß a = 130 mm	Maß a = 70 mm	Maß a = 180 mm	Maß a = 250 mm		

Max. Leitungsbelegung in Kanälen, Füllgrad 0,5

Fassungsvermögen LF/LFH/LFS/LFE

Kanalbezeichnung	Kabeltypen					
	Lichtwellenleiter duplex Ø 2,8 x 5,6 mm	J-Y(ST)Y 4 x 2 x 0,6 Ø 6,9 mm	KS-02YSCY n x 2 x AWG 22/1 PIMF-100 Ohm Ø 8,2 mm	NYM-J3 x 1,5 Ø 10 mm	NYM-J5 x 2,5 Ø 12,2 mm	NYM-J4 x 10 Ø 17,7 mm
LF 15015	6	2	1	1	-	-
LF 18045	15	5	4	3	2	1
LF 20020	9	3	2	1	1	-
LF 20035	20	6	4	3	2	1
LF 20036	18	6	4	2	2	-
LF 30030	27	8	6	4	2	1
LF 30045	41	13	9	6	4	2
LF 30060	53	17	12	8	5	2
LF 40040	49	16	11	7	5	2
LF 40060	72	23	16	11	7	3
LF 40061	70	22	16	10	6	1
LF 40090	115	38	26	18	12	5
LF 40091	115	338	26	18	12	5
LF 40110	127	41	29	19	13	6
LF 60060	108	35	25	16	11	5
LF 60090	171	56	39	26	18	8
LF 60110	210	69	49	33	22	10
LF 60111	210	68	48	32	21	9
LF 60150	279	91	64	42	29	13
LF 60190	357	117	82	55	37	17
LF 60230	435	143	100	68	45	21

tehait.LFH

Montagezeiten Installationskanäle

Kanaltyp		Kanalverlegung in min/m	Kabel einlegen in min/m
LF/LFH/FB/LFE Leitungsführungs-System	LF 40060; LFH 40060; LFE 40060	8,5	1,3
	LF 40090	10	1,3
	LF 40110; LFH 40090; LF 60090; LF 60110; LFE60110	10	1,2
	LF 60060; LFH 60090; LFH 60110; FB 60110; FB 60130	9	1,3
	LF 60150; FB 60150	11	1,1
	LF 60190; FB 60190	12,5	1,1
	LF 60230; FB 60230	13	1,1
	Haubenformstücke LF, LFH, FB	2,5/Stück	-
LFS (Stahlblech) Leitungsführungs-System	LFS 40060	11	1,3
	LFS 60060; LFS 60100	11,5	1,3
	LFS 60150	14	1,1
	LFS 60200	16	1,1
	Haubenformstücke LFS	3/Stück	-

Biegeradien

Leitungen

Laut VDE 0298 Teil 3 (1983) müssen folgende Biegeradien für Kunststoffkabel eingehalten werden:

Leitungsart	$U_0 \leq 0,6/1 \text{ kV}$				$U_0 \geq 0,6/1 \text{ kV}$
Leitungen für feste Verlegung	Außendurchmesser der Leitung in mm				
	$d \leq 10$	$10 < d \leq 25$	$25 < d$		
Bei fester Verlegung	4d	4d	4d		6d
Flexible Leitungen	Außendurchmesser der Leitung in mm				
	$d \leq 8$	$8 < d \leq 25$	$12 < d < 20$	$20 < d$	6d
Bei fester Verlegung	3d	3d	4d	4d	10d
Bei Einführung	3d	4d	5d	5d	

Lichtwellenleiter

Hersteller	Außendurchmesser der Leiter in mm	Kleinstzulässige Biegeradien in mm
Alcatel/Kabelmetal	3,5 - 12	20 - 95
ANT	3,5 - 12	150
Dätwyler	3,0 - 7,9	30 - 120
Kabelreydt	3,4 - 11,6	20 - 175
Belden	2,9 - 13	75 - 130

Angaben ohne Gewähr

In der Norm EN 187101 wird folgende Empfehlungen gegeben:

$$R_{\text{Biegung}} = 10 \times d_{\text{Kabel}}$$

mit R_{Biegung} = Biegeradius des Kabels,
 d_{Kabel} = Kabeldurchmesser

Davon abweichend werden von den einzelnen Herstellern eigene Angaben zum Biegeradius herausgegeben, die den jeweiligen technischen Datenblättern der Produkte zu entnehmen sind.

Schallbarriere

Schallbarriere L5804

Maximale Füllung bei leerem Kanal

Kanaltypen	Zopfzahl	Kanaltypen	Zopfzahl	Kanaltypen	Zopfzahl	Kanaltypen	Zopfzahl
FB 60110	9	LF 40060	2	LFH 40060	2	LFS 40060	2
FB 60130	11	LF 40061	3	LFH 60090	6	LFS 60060	5
FB 60150	12	LF 40090	4	LFH 60110	9	LFS 60100	8
FB 60190	15	LF 40091	4	LFH 60150	13	LFS 60150	13
FB 60230	19	LF 40110	6			LFS 60200	16
FB 80130	14	LF 60060	5				
FB 99230	31	LF 60090	6				
		LF 60110	9				
		LF 60111	8				
		LF 60150	13				
		LF 60190	15				
		LF 60230	19				
		LFE 40060	2				
		LFE 60110	9				

Dämpfung ca. 40 dB, nicht brennbar
 Baustoffklasse A 1, nicht als Brandschottung verwenden.

Kanaltyp	Volumen in cm ³	Kanal ohne Leitungsbelegung	Kanal mit maximaler Leitungsbelegung
FB60110	990	0,5 Set	0,4 Dose
FB60130	1.170	0,6 Set	0,5 Dose
FB60150	1.350	0,6 Set	0,6 Dose
FB60190	1.710	0,8 Set	0,8 Dose
FB60230	2.070	1,0 Set	0,9 Dose
FB80130	1.560	0,7 Set	0,7 Dose
FB99230	3.450	1,0 Set + 1,0 Dose + 1,0 Formst.	1,5 Dose
LF40060	360	0,2 Set	0,2 Dose
LF40061	360	0,2 Set	0,2 Dose
LF40090	540	0,3 Set	0,2 Dose
LF40091	540	0,3 Set	0,2 Dose
LF40110	660	0,3 Set	0,3 Dose
LF60060	540	0,3 Set	0,2 Dose
LF60090	810	0,4 Set	0,4 Dose
LF60110	990	0,5 Set	0,4 Dose
LF60111	990	0,5 Set	0,4 Dose
LF60150	1.350	0,6 Set	0,6 Dose
LF60190	1.710	0,8 Set	0,8 Dose
LF60230	2.070	1,0 Set	0,9 Dose
LFH40060	360	0,2 Set	0,2 Dose
LFH60090	810	0,4 Set	0,4 Dose
LFH60110	990	0,5 Set	0,4 Dose
LFH60150	1.350	0,6 Set	0,6 Dose
LFS40060	360	0,2 Set	0,2 Dose
LFS60060	540	0,3 Set	0,2 Dose
LFS60100	900	0,4 Set	0,4 Dose
LFS60150	1.350	0,6 Set	0,6 Dose
LFE40060	360	0,2 Set	0,2 Dose
LFE60110	990	0,5 Set	0,4 Dose

tehait.LFH

Kabelabschottung

Zulassungsnummern und Beschreibungen:

Hinweis: Folgende Beschreibungen sind nicht vollständig und ersetzen nicht die Installations- und Anwendungsvorgaben der Zulassungen und Montageanleitungen.

Brandschutz-Kitt, BSKITT Z-19.11-2134

Brandschutzkitt ist ein dämmschichtbildender Baustoff der Feuerwiderstandsklasse S90 für Fugen, Spalten und anderen kleinen Öffnungen. Er darf nicht in Feuchträumen, vergleichbaren Bereichen oder in Umgebungen, die unter Einwirkung von Chemikalien wie Lösungsmitteln stehen, eingesetzt werden. Die Zulassung gilt nicht für die großflächige Verwendung als dämmschichtbildendes Brandschutzsystems auf der Oberfläche wie Stahl, Holz oder anderen Materialien zur Erhöhung der Feuerwiderstandsdauer.

Brandschutz-Set, BS90SET Z-19.15-1256

Brandschutz-Set ist ein Silikon-Brandschutzschaum der Feuerwiderstandsklasse S90, der in Wänden aus Mauerwerk, Beton bzw. Stahlbeton oder Porenbeton und leichten Trennwänden in Ständerbauart mit Stahlunterkonstruktion und einer beidseitigen Beplankung aus Gipskarton-Feuerschutzplatten oder nichtbrennbaren zement- bzw. gipsgebundenen Bauplatten, sowie Decken aus Beton bzw. Stahlbeton oder Porenbeton der Feuerwiderstandsklasse F90 eingebaut werden darf. Die in der Zulassung angegebenen Mindestdicken der Wände und Decken sind dabei zu berücksichtigen.

Lieferform: BS90SET



- bestehend aus:
- 1 Brandschutzschaum-Dose (BS90D)
 - 1 Formstück (BS90F)
 - 1 Ventilzange (BS90Z)
 - 3 Sprührohre mit Adapter (BS90S)
 - 2 Kennzeichnungsschilder
 - 1 AbZ, Zulassungs-Nr.: Z19.15-1256
 - 1 Montageanleitung
 - Ausbeute: ca. 2.100 cm³

BS90D



- 1 Brandschutzschaum-Dose (Nur in Verbindung mit Ventilzange BS90Z und Sprührohren BS90S zu verwenden)
- Ausbeute: ca. 900 cm³

BS90S

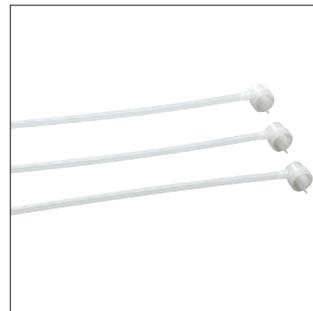

- 3 Sprührohre mit Adapter

BS90F



- 1 Formstück
- Ausbeute: ca. 1.200 cm³

BS90Z



- 1 Ventilzange

Brandschutz-Kissen, BSK Z-19.15-2162

Brandschutz-Kissen sind kissenförmige Elemente der Feuerwiderstandsklasse S90, die in Wänden aus Mauerwerk, Beton bzw. Stahlbeton oder Porenbeton und in leichten Trennwänden in Ständerbauart mit Stahlunterkonstruktion und beidseitiger Beplankung aus Gipskarton-Feuerschutzplatten sowie in Decken aus Beton bzw. Stahlbeton oder Porenbeton mit mindestens Feuerwiderstandsklasse F90 eingebaut werden dürfen. Dabei sind die in den Zulassungen angegebenen Mindestdicken der Wände und Decken zu berücksichtigen.

Brandschutz-Mörtel, BSM Z.19.15-2161

Brandschutzmörtel ist eine mörtelähnliche Substanz der Feuerwiderstandsklasse S90, die in Wänden aus Mauerwerk, Beton bzw. Stahlbeton oder Porenbeton sowie in Decken aus Beton bzw. Stahlbeton oder Porenbeton mit mindestens Feuerwiderstandsklasse F90 eingebaut werden dürfen. Dabei sind die in den Zulassungen angegebenen Mindestdicken der Wände und Decken ebenso zu berücksichtigen wie die Montageanleitung für die Kanalmontage.

Brandschutz-Stopfen, BSS Z.19.15-2179

Brandschutz-Stopfen sind in Grenzen verformbare quaderförmige bzw. zylindrische Bauteile mit einer Ablationsbeschichtung der Feuerwiderstandsklasse S90, die in Wänden aus Mauerwerk, Beton bzw. Stahlbeton oder Porenbeton und leichten Trennwänden in Ständerbauart mit Stahlunterkonstruktion und einer beidseitigen Beplankung aus Gipskarton-Feuerschutzplatten oder nichtbrennbaren zement- bzw. gipsgebundenen Bauplatten, sowie Decken aus Beton bzw. Stahlbeton oder Porenbeton der Feuerwiderstandsklasse F90 eingebaut werden darf. Die in der Zulassung angegebenen Mindestdicken der Wände und Decken sind dabei zu berücksichtigen.

Leitungsführungssysteme Kunststoff UV-stabilisiert tehalit.LFE

tehalit.LFE

Leitungsführungskanäle, die im Freien verwendet werden, sind besonderen Beanspruchungen ausgesetzt. Der tehalit.LFE ist UV-stabilisiert: Sein spezielles Material verhindert, dass er spröde wird oder vergilbt – selbst wenn er im Garten, auf der Terrasse oder für die Satellitenempfangsanlage auf dem Dach zum Einsatz kommt. Die neuartige Verschlusskontur lässt sich nur mit Werkzeug öffnen und schiebt Vandalismus und unberechtigtem Zugriff im wahrsten Sinne des Wortes einen Riegel vor.



Systemübersicht	476
tehalit.LFE Kanalprofile, Formteile	478
Technik	480

tehalit.LFE-System
mit Endstück

tehalit.LFE

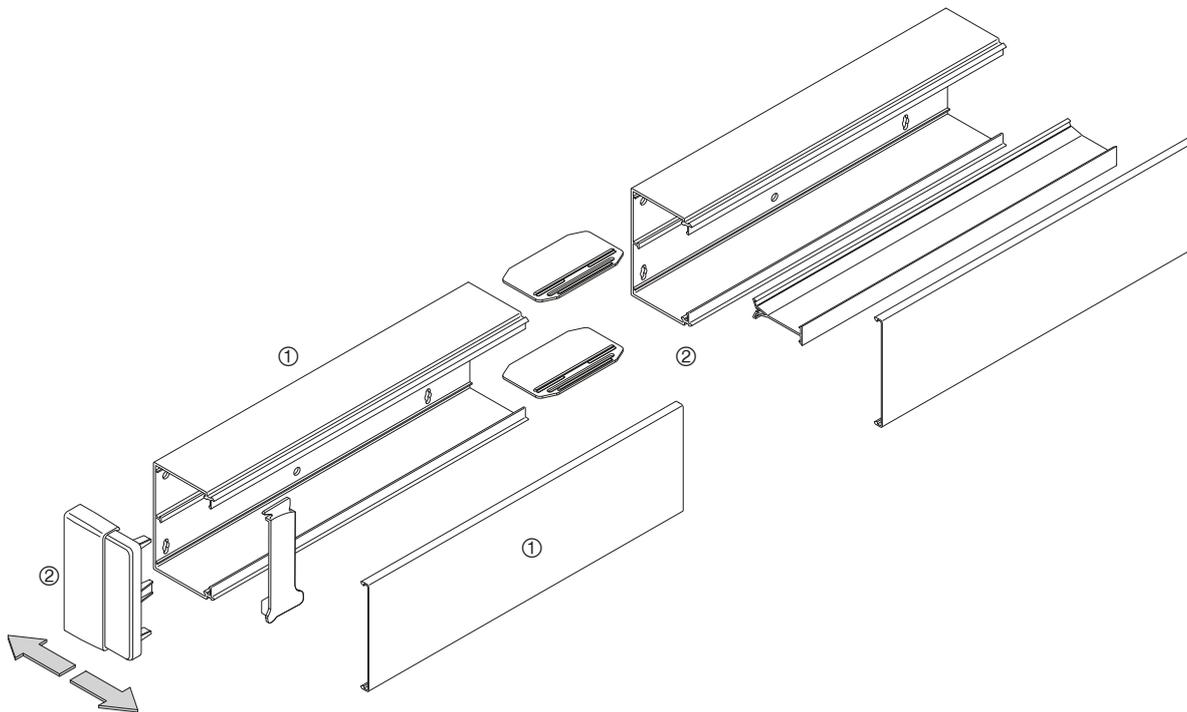

tehalit.LFE

LFE PVC UV-stabilisiert

- ① LFE Kanalprofile
- ② LFE Formteile und Zubehör

Kanäle	Kanalhöhe mm	Kanalbreite mm	Lichter Querschnitt mm ²	Max. Leitungs- belegung Ø 11 mm - Füllgrad 0.5	Formteile	Trennwand	Seite
LFE40060	40	57	1.500	7	Endstück	einsetzbar	478
LFE60110	60	110	5.460	23	Endstück	einsetzbar	478

- Leitungsführungskanal aus UV-stabilisiertem PVC
- Vormontierte Kupplung für einfaches Ausrichten bei Ein-Mann-Montage
- Vorgestanzte Bodenlochung im Abstand von 125 mm
- Starke mechanische Resistenz: 20 J bei -20° C (IK 10 gleichwertig)
- Einsatz von -20°C bis +60°C

Lieferfarbe
RAL 9010, reinweiß

Material
Unter- und Oberteil: UV-stabilisiertes PVC
Endstück: PC / ASA

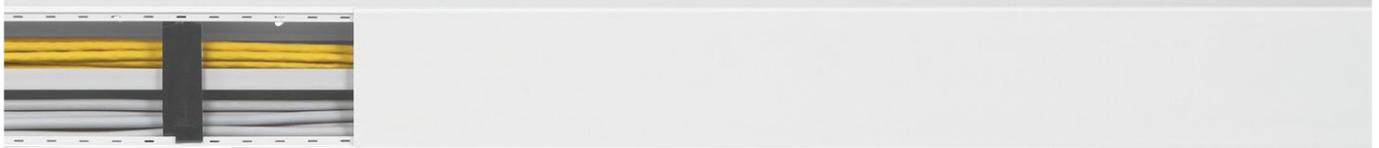

Max. Leitungsbelegung
Ø 11 mm –
Füllgrad 0.5

Unter- und Oberteil
PVC

LFE40060

7

LFE4006009010

reinweiß
VPE 24 m
PrGr T200
12,30 €/m

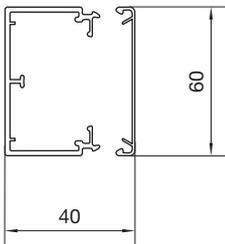

LFE60110

23

LFE6011009010

reinweiß
VPE 14 m
PrGr T200
28,30 €/m

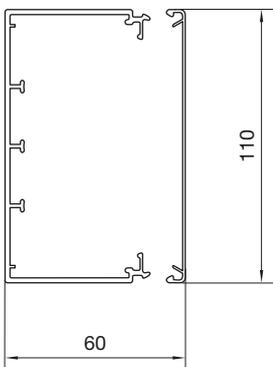

Lieferlänge

2000 mm
Sonderlängen bis max. 6000 mm auf Anfrage

Hinweis

Sicherer Deckelhalt durch Doppelverschlußkontur nur mit Werkzeug zu öffnen

Lieferform

Komplettkanal mit Unter- und Oberteil, Kupplungen
(1 Paar/2 m), 2 Klammern pro Meter

▶ Seite 480



Kupplung

Polystyrol (PS)

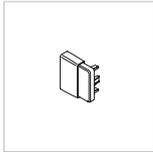

Endstück

PC / ASA

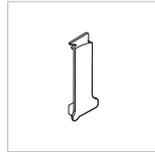

Klammer

PC - ABS



Trennwand

PVC

M7204
farblos
VPE 10 St
PrGr T200
1,20 €/St

LFE600669010
reinweiß
VPE 1 St
PrGr T210
4,40 €/St

M7239
farblos
VPE 10 St
PrGr T200
0,48 €/St

M2024
farblos
VPE 50 m
PrGr T210
3,40 €/m

M7224
farblos
VPE 10 St
PrGr T200
1,44 €/St

LFE601169010
reinweiß
VPE 1 St
PrGr T210
5,60 €/St

M5429
schwarz
VPE 5 St
PrGr T200
0,92 €/St

M2026
farblos
VPE 50 m
PrGr T210
3,80 €/m

Max. Leitungsbelegung in Kanälen, Füllgrad 0,5

Fassungsvermögen LF/LFH/LFS/LFE

Kanalbezeichnung	Kabeltypen					
	Lichtwellenleiter duplex Ø 2,8 x 5,6 mm	J-Y(ST)Y 4 x 2 x 0,6 Ø 6,9 mm	KS-02YSCY n x 2 x AWG 22/1 PIMF-100 Ohm Ø 8,2 mm	NYM-J3 x 1,5 Ø 10 mm	NYM-J5 x 2,5 Ø 12,2 mm	NYM-J4 x 10 Ø 17,7 mm
LF 15015	6	2	1	1	-	-
LF 18045	15	5	4	3	2	1
LF 20020	9	3	2	1	1	-
LF 20035	20	6	4	3	2	1
LF 20036	18	6	4	2	2	-
LF 30030	27	8	6	4	2	1
LF 30045	41	13	9	6	4	2
LF 30060	53	17	12	8	5	2
LF 40040	49	16	11	7	5	2
LF 40060	72	23	16	11	7	3
LF 40061	70	22	16	10	6	1
LF 40090	115	38	26	18	12	5
LF 40091	115	338	26	18	12	5
LF 40110	127	41	29	19	13	6
LF 60060	108	35	25	16	11	5
LF 60090	171	56	39	26	18	8
LF 60110	210	69	49	33	22	10
LF 60111	210	68	48	32	21	9
LF 60150	279	91	64	42	29	13
LF 60190	357	117	82	55	37	17
LF 60230	435	143	100	68	45	21

tehnilit.LFE

Montagezeiten Installationskanäle

Kanaltyp		Kanalverlegung in min/m	Kabel einlegen in min/m
LF/LFH/FB/LFE Leitungsführungs-System	LF 40060; LFH 40060; LFE 40060	8,5	1,3
	LF 40090	10	1,3
	LF 40110; LFH 40090; LF 60090; LF 60110; LFE60110	10	1,2
	LF 60060; LFH 60090; LFH 60110; FB 60110; FB 60130	9	1,3
	LF 60150; FB 60150	11	1,1
	LF 60190; FB 60190	12,5	1,1
	LF 60230; FB 60230	13	1,1
	Haubenformstücke LF, LFH, FB	2,5/Stück	-
LFS (Stahlblech) Leitungsführungs-System	LFS 40060	11	1,3
	LFS 60060; LFS 60100	11,5	1,3
	LFS 60150	14	1,1
	LFS 60200	16	1,1
	Haubenformstücke LFS	3/Stück	-

Biegeradien

Leitungen

Laut VDE 0298 Teil 3 (1983) müssen folgende Biegeradien für Kunststoffkabel eingehalten werden:

Leitungsart	$U_0 \leq 0,6/1 \text{ kV}$				$U_0 \geq 0,6/1 \text{ kV}$
Leitungen für feste Verlegung	Außendurchmesser der Leitung in mm				
	$d \leq 10$	$10 < d \leq 25$	$25 < d$		
Bei fester Verlegung	4d	4d	4d		6d
Flexible Leitungen	Außendurchmesser der Leitung in mm				
	$d \leq 8$	$8 < d \leq 25$	$12 < d < 20$	$20 < d$	6d
Bei fester Verlegung	3d	3d	4d	4d	10d
Bei Einführung	3d	4d	5d	5d	

Lichtwellenleiter

Hersteller	Außendurchmesser der Leiter in mm	Kleinstzulässige Biegeradien in mm
Alcatel/Kabelmetal	3,5 - 12	20 - 95
ANT	3,5 - 12	150
Dätwyler	3,0 - 7,9	30 - 120
Kabelreydt	3,4 - 11,6	20 - 175
Belden	2,9 - 13	75 - 130

Angaben ohne Gewähr

In der Norm EN 187101 wird folgende Empfehlungen gegeben:

$$R_{\text{Biegung}} = 10 \times d_{\text{Kabel}}$$

mit R_{Biegung} = Biegeradius des Kabels,
 d_{Kabel} = Kabeldurchmesser

Davon abweichend werden von den einzelnen Herstellern eigene Angaben zum Biegeradius herausgegeben, die den jeweiligen technischen Datenblättern der Produkte zu entnehmen sind.

tehait.LFE

Schallbarriere

Schallbarriere L5804

Maximale Füllung bei leerem Kanal

Kanaltypen	Zopfzahl	Kanaltypen	Zopfzahl	Kanaltypen	Zopfzahl	Kanaltypen	Zopfzahl
FB 60110	9	LF 40060	2	LFH 40060	2	LFS 40060	2
FB 60130	11	LF 40061	3	LFH 60090	6	LFS 60060	5
FB 60150	12	LF 40090	4	LFH 60110	9	LFS 60100	8
FB 60190	15	LF 40091	4	LFH 60150	13	LFS 60150	13
FB 60230	19	LF 40110	6			LFS 60200	16
FB 80130	14	LF 60060	5				
FB 99230	31	LF 60090	6				
		LF 60110	9				
		LF 60111	8				
		LF 60150	13				
		LF 60190	15				
		LF 60230	19				
		LFE 40060	2				
		LFE 60110	9				

Dämpfung ca. 40 dB, nicht brennbar
 Baustoffklasse A 1, nicht als Brandschottung verwenden.

Kanaltyp	Volumen in cm ³	Kanal ohne Leitungsbelegung	Kanal mit maximaler Leitungsbelegung
FB60110	990	0,5 Set	0,4 Dose
FB60130	1.170	0,6 Set	0,5 Dose
FB60150	1.350	0,6 Set	0,6 Dose
FB60190	1.710	0,8 Set	0,8 Dose
FB60230	2.070	1,0 Set	0,9 Dose
FB80130	1.560	0,7 Set	0,7 Dose
FB99230	3.450	1,0 Set + 1,0 Dose + 1,0 Formst.	1,5 Dose
LF40060	360	0,2 Set	0,2 Dose
LF40061	360	0,2 Set	0,2 Dose
LF40090	540	0,3 Set	0,2 Dose
LF40091	540	0,3 Set	0,2 Dose
LF40110	660	0,3 Set	0,3 Dose
LF60060	540	0,3 Set	0,2 Dose
LF60090	810	0,4 Set	0,4 Dose
LF60110	990	0,5 Set	0,4 Dose
LF60111	990	0,5 Set	0,4 Dose
LF60150	1.350	0,6 Set	0,6 Dose
LF60190	1.710	0,8 Set	0,8 Dose
LF60230	2.070	1,0 Set	0,9 Dose
LFH40060	360	0,2 Set	0,2 Dose
LFH60090	810	0,4 Set	0,4 Dose
LFH60110	990	0,5 Set	0,4 Dose
LFH60150	1.350	0,6 Set	0,6 Dose
LFS40060	360	0,2 Set	0,2 Dose
LFS60060	540	0,3 Set	0,2 Dose
LFS60100	900	0,4 Set	0,4 Dose
LFS60150	1.350	0,6 Set	0,6 Dose
LFE40060	360	0,2 Set	0,2 Dose
LFE60110	990	0,5 Set	0,4 Dose

tehnalit.LFE

Kabelabschottung

Zulassungsnummern und Beschreibungen:

Hinweis: Folgende Beschreibungen sind nicht vollständig und ersetzen nicht die Installations- und Anwendungsvorgaben der Zulassungen und Montageanleitungen.

Brandschutz-Kitt, BSKITT Z-19.11-2134

Brandschutzkitt ist ein dämmschichtbildender Baustoff der Feuerwiderstandsklasse S90 für Fugen, Spalten und anderen kleinen Öffnungen. Er darf nicht in Feuchträumen, vergleichbaren Bereichen oder in Umgebungen, die unter Einwirkung von Chemikalien wie Lösungsmitteln stehen, eingesetzt werden. Die Zulassung gilt nicht für die großflächige Verwendung als dämmschichtbildendes Brandschutzsystem auf der Oberfläche wie Stahl, Holz oder anderen Materialien zur Erhöhung der Feuerwiderstandsdauer.

Brandschutz-Set, BS90SET Z-19.15-1256

Brandschutz-Set ist ein Silikon-Brandschutzschaum der Feuerwiderstandsklasse S90, der in Wänden aus Mauerwerk, Beton bzw. Stahlbeton oder Porenbeton und leichten Trennwänden in Ständerbauart mit Stahlunterkonstruktion und einer beidseitigen Beplankung aus Gipskarton-Feuerschutzplatten oder nichtbrennbaren zement- bzw. gipsgebundenen Bauplatten, sowie Decken aus Beton bzw. Stahlbeton oder Porenbeton der Feuerwiderstandsklasse F90 eingebaut werden darf. Die in der Zulassung angegebenen Mindestdicken der Wände und Decken sind dabei zu berücksichtigen.

Brandschutz-Kissen, BSK Z-19.15-2162

Brandschutz-Kissen sind kissenförmige Elemente der Feuerwiderstandsklasse S90, die in Wänden aus Mauerwerk, Beton bzw. Stahlbeton oder Porenbeton und in leichten Trennwänden in Ständerbauart mit Stahlunterkonstruktion und beidseitiger Beplankung aus Gipskarton-Feuerschutzplatten sowie in Decken aus Beton bzw. Stahlbeton oder Porenbeton mit mindestens Feuerwiderstandsklasse F90 eingebaut werden dürfen. Dabei sind die in den Zulassungen angegebenen Mindestdicken der Wände und Decken zu berücksichtigen.

Brandschutz-Mörtel, BSM Z.19.15-2161

Brandschutzmörtel ist eine mörtelähnliche Substanz der Feuerwiderstandsklasse S90, die in Wänden aus Mauerwerk, Beton bzw. Stahlbeton oder Porenbeton sowie in Decken aus Beton bzw. Stahlbeton oder Porenbeton mit mindestens Feuerwiderstandsklasse F90 eingebaut werden dürfen. Dabei sind die in den Zulassungen angegebenen Mindestdicken der Wände und Decken ebenso zu berücksichtigen wie die Montageanleitung für die Kanalmontage.

Brandschutz-Stopfen, BSS Z.19.15-2179

Brandschutz-Stopfen sind in Grenzen verformbare quaderförmige bzw. zylindrische Bauteile mit einer Ablationsbeschichtung der Feuerwiderstandsklasse S90, die in Wänden aus Mauerwerk, Beton bzw. Stahlbeton oder Porenbeton und leichten Trennwänden in Ständerbauart mit Stahlunterkonstruktion und einer beidseitigen Beplankung aus Gipskarton-Feuerschutzplatten oder nichtbrennbaren zement- bzw. gipsgebundenen Bauplatten, sowie Decken aus Beton bzw. Stahlbeton oder Porenbeton der Feuerwiderstandsklasse F90 eingebaut werden darf. Die in der Zulassung angegebenen Mindestdicken der Wände und Decken sind dabei zu berücksichtigen.

**Lieferform:
BS90SET**



- bestehend aus:
- 1 Brandschutzschaum-Dose (BS90D)
 - 1 Formstück (BS90F)
 - 1 Ventilzange (BS90Z)
 - 3 Sprührohre mit Adapter (BS90S)
 - 2 Kennzeichnungsschilder
 - 1 AbZ, Zulassungs-Nr.: Z19.15-1256
 - 1 Montageanleitung
 - Ausbeute: ca. 2.100 cm³

BS90D



- 1 Brandschutzschaum-Dose (Nur in Verbindung mit Ventilzange BS90Z und Sprührohren BS90S zu verwenden)
- Ausbeute: ca. 900 cm³

BS90S



- 3 Sprührohre mit Adapter

BS90F



- 1 Formstück
- Ausbeute: ca. 1.200 cm³

BS90Z



- 1 Ventilzange

tehalit.LFE

Montagehinweise LFE40060 und LFE60110:

Öffnen des Kanaloberteils:

Oberteil an beliebiger Stelle in der Mitte mit dem Daumen eindrücken und seitlich das Oberteil mit einem geeigneten Werkzeug oder mit festen Fingernägeln aus der Verschlusskontur ziehen. Bitte in diesem Zusammenhang die Angaben zur Leitungsbelegung in Kanälen (Fassungsvermögen) beachten.

Formteile anderer Systeme:

Formteile anderer LF-Systeme aus Kunststoff sind zwar entsprechend der Abmessungen mechanisch kompatibel, aber aufgrund der Materialeigenschaften nicht für tehalit.LFE empfohlen.

Einsetzen der vormontierten Kabelrückhalteklammer und Kanalkupplungen :

Die Kabelrückhalteklammern und Kanalkupplungen werden analog zum LF-System verwendet.

Bodenlochungen:

Die Bodenlochung tehalit.LFE ist mit der Bodenlochung von tehalit.LF identisch.

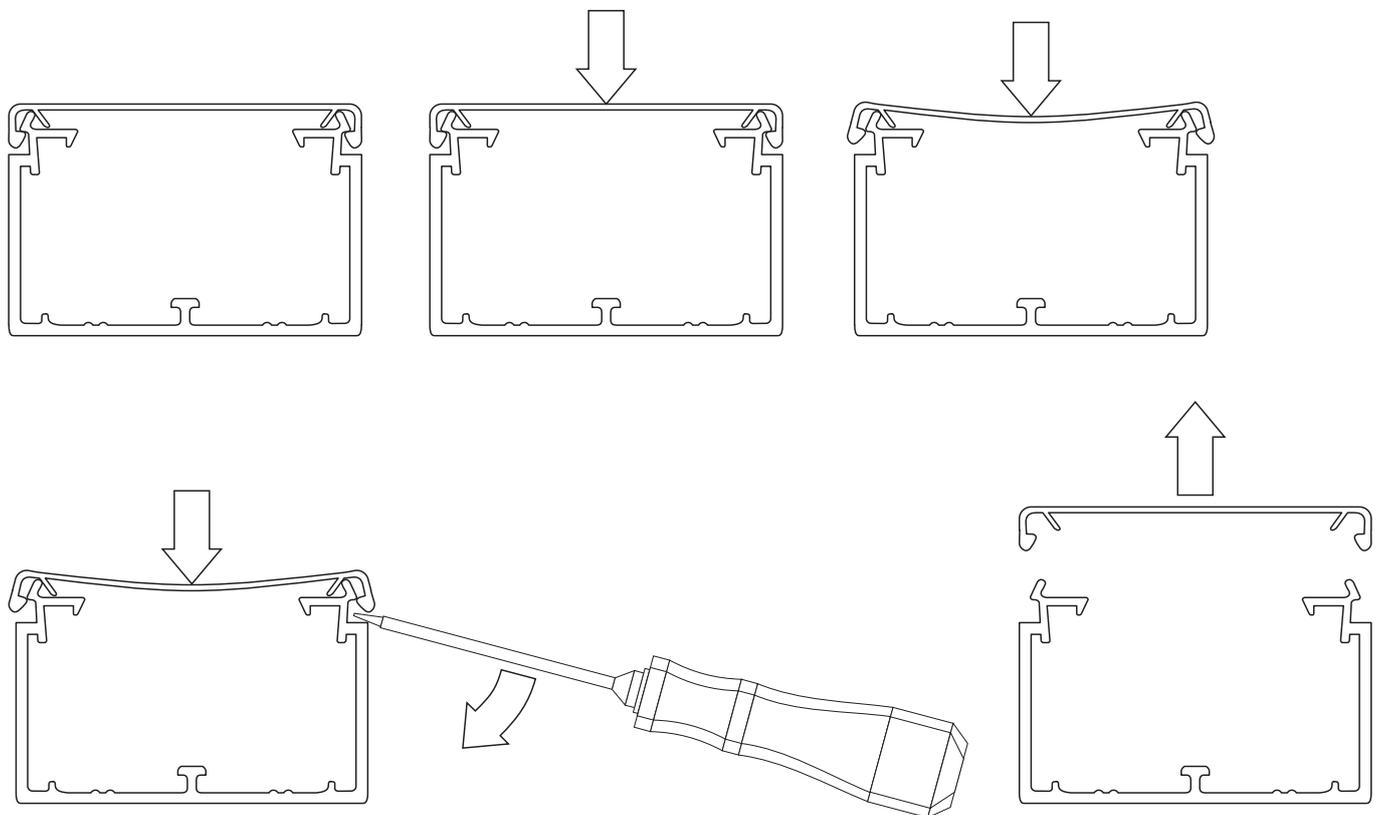

Leitungsführungssysteme Stahlblech tehalit.LFS

Überall wo es bei Leitungsführungskanälen auf Robustheit und hohe mechanische Festigkeit ankommt, empfiehlt sich der Einsatz eines Systems aus Stahlblech. Der tehalit.LFS ist aus verzinktem Stahlblech gefertigt und deshalb enorm widerstandsfähig. Erhältlich ist er mit Kanalhöhen bis zu 60 mm und Kanalbreiten bis zu 200 mm. Neben der typischen Stahlblech-Optik gibt es ihn auch pulverbeschichtet in der Standardfarbe Reinweiß. Auf Anfrage sind weitere Farben möglich.

tehalit.LFS

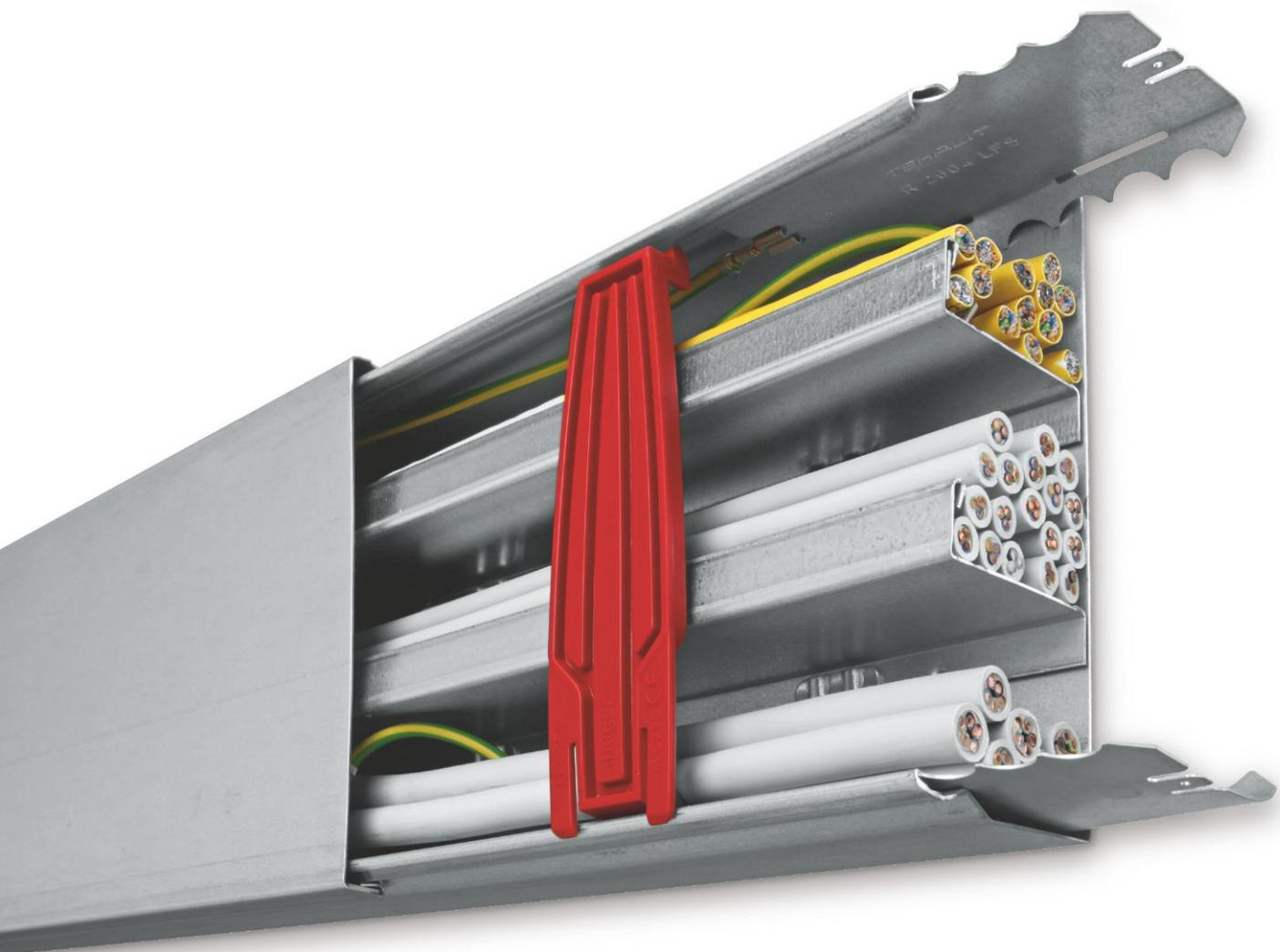

Systemübersicht	488
tehalit.LFS Kanalhöhe 20 bis 30 mm, Formteile	490
tehalit.LFS Kanalhöhe 40 bis 60 mm, Formteile	492
tehalit.LFS Erdung und Zubehör	496
Technik	498

tehalit.LFS-System
mit Formteilen, starr

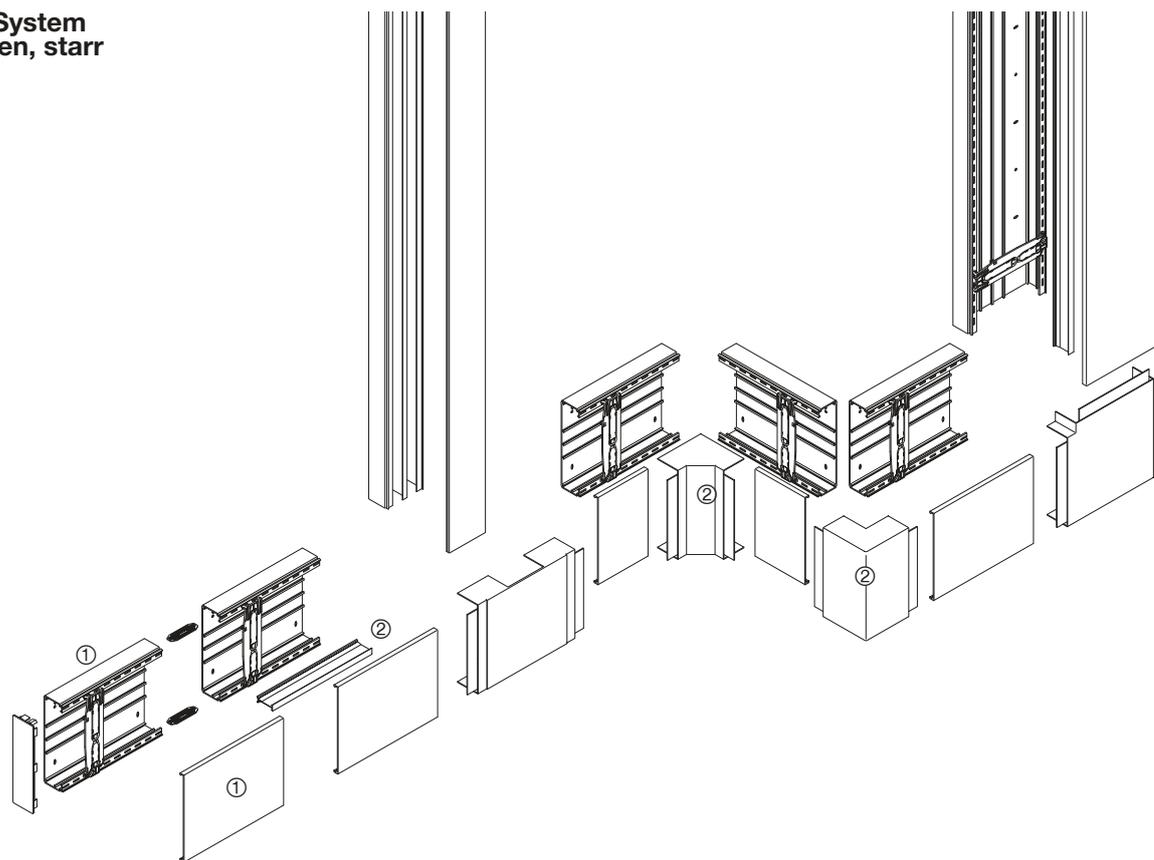

tehalit.LFS

tehalit.LF

LFS Stahlblech

- ① LF Kanalprofile
- ② LF Formteile und Zubehör

Kanäle	Kanalhöhe mm	Kanalbreite mm	Lichter Querschnitt mm ²	Max. Leitungs- belegung Ø 11 mm - Füllgrad 0.5	Formteile	Trennwand	Seite
LFS20020	18	19	228	1	Endplatte	-	490
LFS30045	30	45	970	4	starr	-	490
LFS40060	40	60	1.700	7	starr	-	492
LFS60060	60	60	2.860	12	starr	-	492
LFS60100	60	100	5.025	21	starr	einsetzbar	492
LFS60150	60	150	7.000	29	starr	einsetzbar	494
LFS60200	60	200	9.770	41	starr	einsetzbar	494

- Leitungsführungskanal aus verzinktem Stahlblech
- Erdungsmaßnahmen beachten
- Rückhalteklammern ab LFS40060
- Vorgestanzte Bodenlochung im Abstand von 200 mm
- Die Leitungsführungskanäle LFS30045, LFS40060 und LFS60100 sind nach DIN 4102-12 geprüft. In Kombination mit ausgewählten Funktionserhaltkabeln erreicht die Elektroinstallation eine Funktionserhaltsklasse von E30, E60 bzw. E90.

Lieferfarben

VERZ, verzinkt
RAL 9010, reinweiß
Pulverbeschichtung
(geringe Abweichungen sind fertigungsbedingt möglich)
Weitere Farben auf Anfrage

Material

Stahlblech verzinkt

Bitte beachten Sie die Hinweise gemäß Zulassung P-2400/358/17-MPA BS.
Diese steht Ihnen unter www.hager.de zum Download zur Verfügung.



Max. Leitungsbelegung
Ø 11 mm – Füllgrad 0.5

Unter- und Oberteil
Stahl

LFS20020

1

LFS2002009010

reinweiß
VPE 72 m
PrGr T221
18,90 €/m

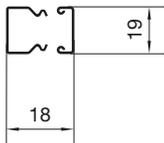

1

LFS200200VERZ

verzinkt
VPE 72 m
PrGr T221
12,20 €/m

LFS30045

4

LFS3004509010

reinweiß
VPE 32 m
PrGr T221
27,10 €/m

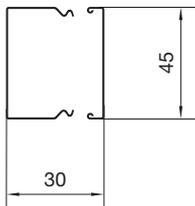

4

LFS300450VERZ

verzinkt
VPE 32 m
PrGr T221
16,90 €/m

Lieferlänge

2000 mm
Sonderlängen auf Anfrage
ab Kanalgröße LFS40060 bis max. 3100 mm

Lieferform

Komplettkanal mit Unter- und Oberteil, 2 Klammern pro Meter ab LFS40060

Hinweis

- Erdungsmaßnahmen beachten
- Bei der Deckenmontage von Kanalsystemen sind die Oberteile gegebenenfalls zusätzlich zu befestigen.
- Bei Überkopfmontage muss der Kanal mit der LFS Stahlblechklammer montiert werden

► Seite 498

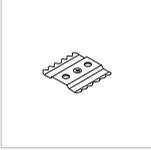
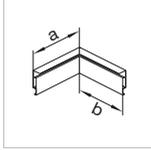
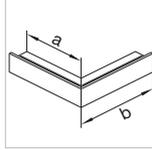
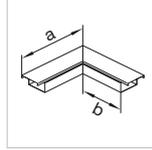
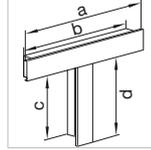
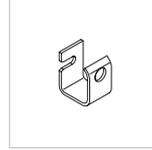
						
Kupplung	Endstück	Inneneck	Außeneck	Flachwinkel	T- und Kreuzstück	Klammer
Stahl	Zink - Druckguß	Stahl	Stahl	Stahl	Stahl	Stahl

R2320VERZ verzinkt VPE 1 St PrGr T221 13,10 €/St	L27339010 reinweiß VPE 1 St PrGr T221 11,30 €/St
---------------------------------------------------------------------	---------------------------------------------------------------------

R2320VERZ verzinkt VPE 1 St PrGr T221 13,10 €/St	L2733UNLA farblos VPE 1 St PrGr T221 8,20 €/St
---------------------------------------------------------------------	-------------------------------------------------------------------

R2330VERZ verzinkt VPE 1 St PrGr T221 14,10 €/St	L27539010 reinweiß VPE 1 St PrGr T221 11,40 €/St	L27519010 reinweiß VPE 1 St PrGr T221 34,80 €/St Maß a = 150 mm Maß b = 140 mm	L27529010 reinweiß VPE 1 St PrGr T221 34,80 €/St Maß a = 150 mm Maß b = 200 mm	L27559010 reinweiß VPE 5 St PrGr T221 34,80 €/St Maß a = 170 mm Maß b = 150 mm	L27569010 reinweiß VPE 5 St PrGr T221 39,80 €/St Maß a = 340 mm Maß b = 300 mm Maß c = 150 mm Maß d = 170 mm	R2295 verzinkt VPE 8 St PrGr T221 7,00 €/St
---------------------------------------------------------------------	---------------------------------------------------------------------	---------------------------------------------------------------------------------------------------------	---------------------------------------------------------------------------------------------------------	---------------------------------------------------------------------------------------------------------	---------------------------------------------------------------------------------------------------------------------------------------------	----------------------------------------------------------------

R2330VERZ verzinkt VPE 1 St PrGr T221 14,10 €/St	L2753UNLA farblos VPE 1 St PrGr T221 8,50 €/St	L2751VERZ verzinkt VPE 5 St PrGr T221 29,10 €/St Maß a = 150 mm Maß b = 140 mm	L2752VERZ verzinkt VPE 5 St PrGr T221 29,10 €/St Maß a = 150 mm Maß b = 200 mm	L2755VERZ verzinkt VPE 5 St PrGr T221 29,10 €/St Maß a = 170 mm Maß b = 150 mm	L2756VERZ verzinkt VPE 5 St PrGr T221 34,00 €/St Maß a = 340 mm Maß b = 300 mm Maß c = 150 mm Maß d = 170 mm	R2295 verzinkt VPE 8 St PrGr T221 7,00 €/St
---------------------------------------------------------------------	-------------------------------------------------------------------	---------------------------------------------------------------------------------------------------------	---------------------------------------------------------------------------------------------------------	---------------------------------------------------------------------------------------------------------	---------------------------------------------------------------------------------------------------------------------------------------------	----------------------------------------------------------------

- Leitungsführungskanal aus verzinktem Stahlblech
- Erdungsmaßnahmen beachten
- Rückhalteklammern ab LFS40060
- Vorgestanzte Bodenlochung im Abstand von 250 mm
- Ab LFS60100 und größer Trennwandeinbau möglich
- Die Leitungsführungskanäle LFS30045, LFS40060 und LFS60100 sind nach DIN 4102-12 geprüft. In Kombination mit ausgewählten Funktionserhaltkabeln erreicht die Elektroinstallation eine Funktionserhaltsklasse von E30, E60 bzw. E90.

Lieferfarben

VERZ, verzinkt
RAL 9010, reinweiß
Pulverbeschichtung
(geringe Abweichungen sind fertigungsbedingt möglich)
Weitere Farben auf Anfrage

Material

Stahlblech verzinkt

Bitte beachten Sie die Hinweise gemäß Zulassung P-2400/358/17-MPA BS.
Diese steht Ihnen unter www.hager.de zum Download zur Verfügung.



Max. Leitungsbelegung
Ø 11 mm – Füllgrad 0.5

Unter- und Oberteil
Stahl

LFS40060

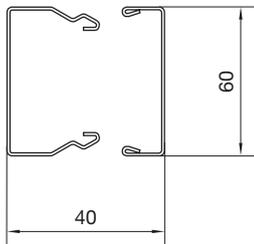

7 **LFS4006009010**
reinweiß
VPE 12 m
PrGr T221
45,80 €/m

7 **LFS400600VERZ**
verzinkt
VPE 12 m
PrGr T221
24,90 €/m

LFS60060

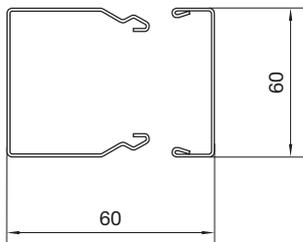

12 **LFS6006009010**
reinweiß
VPE 8 m
PrGr T221
50,00 €/m

12 **LFS600600VERZ**
verzinkt
VPE 8 m
PrGr T221
27,20 €/m

LFS60100

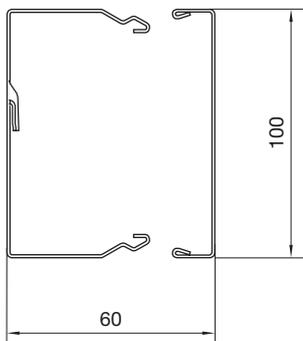

21 **LFS6010009010**
reinweiß
VPE 6 m
PrGr T221
58,70 €/m

21 **LFS601000VERZ**
verzinkt
VPE 6 m
PrGr T221
32,80 €/m

Lieferlänge

2000 mm
Sonderlängen auf Anfrage
ab Kanalgröße LFS 40060 bis max. 3100 mm

Lieferform

Komplettkanal mit Unter- und Oberteil, 2 Klammern pro Meter ab LFS40060

Hinweis

- Erdungsmaßnahmen beachten
- Bei der Deckenmontage von Kanalsystemen sind die Oberteile gegebenenfalls zusätzlich zu befestigen.
- Bei Überkopfmontage muss der Kanal mit der LFS Stahlblechklammer montiert werden

► Seite 498

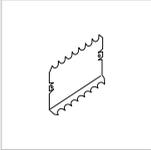
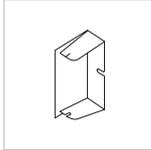
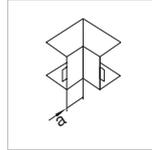
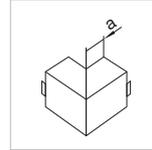
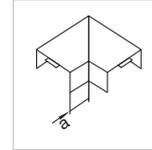
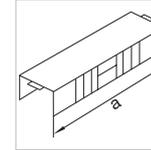
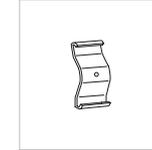
							
Kupplung	Endstück	Inneneck	Außeneck	Flachwinkel	T- und Kreuzstück	Klammer	Klammer
Stahl	Stahl	Stahl	Stahl	Stahl	Stahl	Stahl	Polyamid (PA)
R2504VERZ verzinkt VPE 5 Paar PrGr T221 2,95 €/Paar	R25739010 reinweiß VPE 5 St PrGr T221 12,00 €/St	R25519010 reinweiß VPE 4 St PrGr T221 38,70 €/St	R25529010 reinweiß VPE 4 St PrGr T221 38,70 €/St	R25559010 reinweiß VPE 1 St PrGr T221 38,70 €/St	R25669010 reinweiß VPE 4 St PrGr T221 44,70 €/St	R2290VERZ verzinkt VPE 100 St PrGr T221 1,80 €/St	M6290 rot VPE 50 St PrGr T221 1,87 €/St
		Maß a = 50 mm	Maß a = 50 mm	Maß a = 50 mm	Maß a = 200 mm		
R2504VERZ verzinkt VPE 5 Paar PrGr T221 2,95 €/Paar	R2573VERZ verzinkt VPE 5 St PrGr T221 8,90 €/St	R2551VERZ verzinkt VPE 1 St PrGr T221 32,80 €/St	R2552VERZ verzinkt VPE 4 St PrGr T221 32,80 €/St	R2555VERZ verzinkt VPE 8 St PrGr T221 32,80 €/St	R2566VERZ verzinkt VPE 8 St PrGr T221 38,60 €/St	R2290VERZ verzinkt VPE 100 St PrGr T221 1,80 €/St	M6290 rot VPE 50 St PrGr T221 1,87 €/St
		Maß a = 50 mm	Maß a = 50 mm	Maß a = 50 mm	Maß a = 200 mm		
R2604VERZ verzinkt VPE 5 Paar PrGr T221 4,30 €/Paar	R26039010 reinweiß VPE 10 St PrGr T221 12,30 €/St	R25819010 reinweiß VPE 1 St PrGr T221 42,20 €/St	R25829010 reinweiß VPE 4 St PrGr T221 42,20 €/St	R25859010 reinweiß VPE 6 St PrGr T221 42,20 €/St	R26069010 reinweiß VPE 4 St PrGr T221 47,70 €/St	R2290VERZ verzinkt VPE 100 St PrGr T221 1,80 €/St	M6290 rot VPE 50 St PrGr T221 1,87 €/St
		Maß a = 50 mm	Maß a = 50 mm	Maß a = 50 mm	Maß a = 200 mm		
R2604VERZ verzinkt VPE 5 Paar PrGr T221 4,30 €/Paar	R2603VERZ verzinkt VPE 10 St PrGr T221 9,10 €/St	R2581VERZ verzinkt VPE 4 St PrGr T221 35,90 €/St	R2582VERZ verzinkt VPE 4 St PrGr T221 35,90 €/St	R2585VERZ verzinkt VPE 6 St PrGr T221 35,90 €/St	R2606VERZ verzinkt VPE 4 St PrGr T221 42,40 €/St	R2290VERZ verzinkt VPE 100 St PrGr T221 1,80 €/St	M6290 rot VPE 50 St PrGr T221 1,87 €/St
		Maß a = 50 mm	Maß a = 50 mm	Maß a = 50 mm	Maß a = 200 mm		
R2604VERZ verzinkt VPE 5 Paar PrGr T221 4,30 €/Paar	R26939010 reinweiß VPE 6 St PrGr T221 12,60 €/St	R26619010 reinweiß VPE 4 St PrGr T221 47,30 €/St	R26629010 reinweiß VPE 8 St PrGr T221 47,30 €/St	R26659010 reinweiß VPE 4 St PrGr T221 47,30 €/St	R26469010 reinweiß VPE 6 St PrGr T221 54,60 €/St	R2291VERZ verzinkt VPE 100 St PrGr T221 1,87 €/St	M6291 rot VPE 50 St PrGr T221 1,87 €/St
		Maß a = 50 mm	Maß a = 50 mm	Maß a = 50 mm	Maß a = 350 mm		
R2604VERZ verzinkt VPE 5 Paar PrGr T221 4,30 €/Paar	R2693VERZ verzinkt VPE 6 St PrGr T221 9,40 €/St	R2661VERZ verzinkt VPE 4 St PrGr T221 41,50 €/St	R2662VERZ verzinkt VPE 2 St PrGr T221 41,50 €/St	R2665VERZ verzinkt VPE 4 St PrGr T221 41,50 €/St	R2646VERZ verzinkt VPE 6 St PrGr T221 49,00 €/St	R2291VERZ verzinkt VPE 100 St PrGr T221 1,87 €/St	M6291 rot VPE 50 St PrGr T221 1,87 €/St
		Maß a = 50 mm	Maß a = 50 mm	Maß a = 50 mm	Maß a = 350 mm		

- Leitungsführungskanal aus verzinktem Stahlblech
- Erdungsmaßnahmen beachten
- Rückhalteklammern ab LFS40060
- Vorgestanzte Bodenlochung im Abstand von 250 mm
- Ab LFS60100 und größer Trennwandeinbau möglich

Lieferfarben

VERZ, verzinkt
RAL 9010, reinweiß
Pulverbeschichtung
(geringe Abweichungen sind fertigungsbedingt möglich)
Weitere Farben auf Anfrage

Material

Stahlblech verzinkt



Max. Leitungsbelegung
Ø 11 mm –
Füllgrad 0.5

Unter- und Oberteil
Stahl

LFS60150

29

LFS6015009010

reinweiß
VPE 6 m
PrGr T221
69,10 €/m

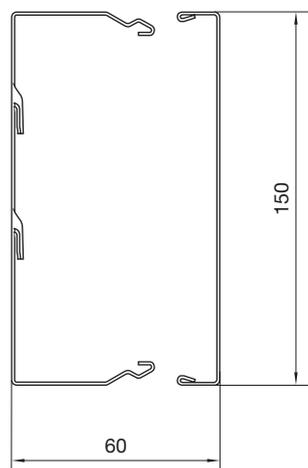

29

LFS601500VERZ

verzinkt
VPE 6 m
PrGr T221
41,40 €/m

LFS60200

41

LFS6020009010

reinweiß
VPE 6 m
PrGr T221
77,70 €/m

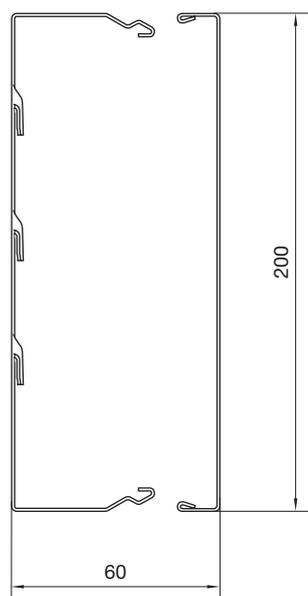

41

LFS602000VERZ

verzinkt
VPE 6 m
PrGr T221
48,70 €/m

Lieferlänge

2000 mm
Sonderlängen auf Anfrage
ab Kanalgröße LFS 40060 bis max. 3100 mm

Lieferform

Komplettkanal mit Unter- und Oberteil, 2 Klammern pro Meter ab LFS40060

Hinweis

- Erdungsmaßnahmen beachten
- Bei der Deckenmontage von Kanalsystemen sind die Oberteile gegebenenfalls zusätzlich zu befestigen.
- Bei Überkopfmontage muss der Kanal mit der LFS Stahlblechklammer montiert werden

► Seite 498

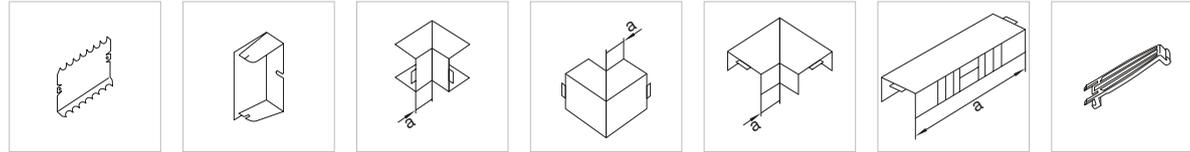

Kupplung

Endstück

Inneneck

Außeneck

Flachwinkel

T- und Kreuzstück

Klammer

Stahl

Stahl

Stahl

Stahl

Stahl

Stahl

Polyamid (PA)

R2604VERZ
verzinkt
VPE 5 Paar
PrGr T221
4,30 €/Paar

R27239010
reinweiß
VPE 5 St
PrGr T221
13,30 €/St

R27019010
reinweiß
VPE 5 St
PrGr T221
54,40 €/St

R27029010
reinweiß
VPE 8 St
PrGr T221
54,40 €/St

R27059010
reinweiß
VPE 4 St
PrGr T221
54,40 €/St

R26969010
reinweiß
VPE 6 St
PrGr T221
63,10 €/St

M6292
rot
VPE 50 St
PrGr T221
2,01 €/St

Maß a = 50 mm

Maß a = 50 mm

Maß a = 50 mm

Maß a = 350 mm

R2604VERZ
verzinkt
VPE 5 Paar
PrGr T221
4,30 €/Paar

R2723VERZ
verzinkt
VPE 5 St
PrGr T221
10,00 €/St

R2701VERZ
verzinkt
VPE 5 St
PrGr T221
48,90 €/St

R2702VERZ
verzinkt
VPE 8 St
PrGr T221
48,90 €/St

R2705VERZ
verzinkt
VPE 4 St
PrGr T221
48,90 €/St

R2696VERZ
verzinkt
VPE 6 St
PrGr T221
57,40 €/St

M6292
rot
VPE 50 St
PrGr T221
2,01 €/St

Maß a = 50 mm

Maß a = 50 mm

Maß a = 50 mm

Maß a = 350 mm

R2604VERZ
verzinkt
VPE 5 Paar
PrGr T221
4,30 €/Paar

R27539010
reinweiß
VPE 6 St
PrGr T221
14,10 €/St

R27319010
reinweiß
VPE 4 St
PrGr T221
61,50 €/St

R27329010
reinweiß
VPE 4 St
PrGr T221
61,50 €/St

R27359010
reinweiß
VPE 4 St
PrGr T221
61,50 €/St

R27369010
reinweiß
VPE 6 St
PrGr T221
71,40 €/St

M6293
rot
VPE 50 St
PrGr T221
2,21 €/St

Maß a = 50 mm

Maß a = 50 mm

Maß a = 50 mm

Maß a = 350 mm

R2604VERZ
verzinkt
VPE 5 Paar
PrGr T221
4,30 €/Paar

R2753VERZ
verzinkt
VPE 6 St
PrGr T221
11,20 €/St

R2731VERZ
verzinkt
VPE 5 St
PrGr T221
55,90 €/St

R2732VERZ
verzinkt
VPE 4 St
PrGr T221
55,90 €/St

R2735VERZ
verzinkt
VPE 4 St
PrGr T221
55,90 €/St

R2736VERZ
verzinkt
VPE 6 St
PrGr T221
65,90 €/St

M6293
rot
VPE 50 St
PrGr T221
2,21 €/St

Maß a = 50 mm

Maß a = 50 mm

Maß a = 50 mm

Maß a = 350 mm

Trennwand
zur Systemtrennung.

Kragenscheiben
zum Abdecken der Schraubenköpfe im Kanal

Erdungsmaßnahmen beachten.

LFS Stahlblechklammern
müssen bei der Überkopfmontage verwendet werden

Abstandshalter
um Wandunebenheiten auszugleichen und Korrosion vorzubeugen.



TWS70VERZ

LFS Trennwand, Stahlblech verzinkt

Länge: 2000 mm

Für Kanäle
LFS60100
LFS60150
LFS60200

Bezeichnung	Werkstoff	VPE	PrGr	Preis	Best.Nr.
Trennwand Stahl f BRS/LFS ohne C-Profil	Stahl	32	T040	12,70 €/m	TWS70VERZ



G1612

LFS Trennwand, PVC

Länge: 2000 mm

Für Kanäle
LFS60100
LFS60150
LFS60200

Bezeichnung	Werkstoff	VPE	PrGr	Preis	Best.Nr.
Trennwand PVC f BRS/LFS mit Stanzpfeifen	PVC	48	T020	5,80 €/m	G1612



G1615

LFS Trennwand, PC/ABS halogenfrei

Länge: 2000 mm

Für Kanäle
LFS60100
LFS60150
LFS60200

Bezeichnung	Werkstoff	VPE	PrGr	Preis	Best.Nr.
Trennwand hfr f BRS/LFS mit Stanzpfeifen	PC - ABS	48	T012	10,80 €/m	G1615



R2290VERZ

LFS Klammer, Stahlblech verzinkt

für Überkopfmontage und Leitungsrückhalt

Kanalbreite	Werkstoff	Oberfläche	VPE	PrGr	Preis	Best.Nr.
60 mm	Stahl	verzinkt	100	T221	1,80 €/St	R2290VERZ
100 mm	Stahl	verzinkt	100	T221	1,87 €/St	R2291VERZ
150 mm	Stahl	verzinkt	100	T221	2,01 €/St	R2292VERZ
200 mm	Stahl	verzinkt	100	T221	2,21 €/St	R2293VERZ



R4320

Erdungskralle für Oberteil, Stahlblech

R4320 für Kanal LFS20020
R4330 für Kanal LFS30045

Bezeichnung	VPE	PrGr	Preis	Best.Nr.
Erdungsanschluss Oberteil LFS 20x20mm	10	T221	1,66 €/St	R4320
Erdungsanschluss Oberteil LFS 30x45mm	5	T221	1,80 €/St	R4330

tehalit.LFS

Erdungskralle für Oberteil, Stahlblech verzinkt

Für Kanäle

LFS40060
LFS60060
LFS60100
LFS60150
LFS60200



L4180VERZ

Bezeichnung	VPE	PrGr	Preis	Best.Nr.
Erdungsanschluss Kanal-OT Stahl zu LFS	50	T040	0,82 €/St	L4180VERZ

Erdungsleitung

- steckbar, zur elektrischen Verbindung von Grundprofil und Oberteilen sowie zur Überbrückung von Formteilen



L4181GNGE

Länge	Drahtquerschnitt	Farbe	VPE	PrGr	Preis	Best.Nr.
150 mm	4 mm ²	grün/gelb	100	T020	2,45 €/St	L4181GNGE
300 mm	4 mm ²	grün/gelb	100	T020	2,70 €/St	L4182GNGE
600 mm	4 mm ²	grün/gelb	25	T020	3,40 €/St	L4183GNGE

Erdanschlussklemme

Für Basisanschluss, bis Querschnitt 10 mm² anschließbar



L4187CHRO

Bezeichnung	VPE	PrGr	Preis	Best.Nr.
Erdungsklemme für Leitungen bis 10mm ²	10	T040	0,96 €/St	L4187CHRO

Abstandshalter, PVC

Höhe 12 mm,
Durchmesser 25 mm



M51592

Bezeichnung	Werkstoff	VPE	PrGr	Preis	Best.Nr.
Abstandshalter 12mm aus PVC VK-Zubehör	PVC	50	T450	21,70 €/100St	M51592

Abstandshalter, PVC

Höhe 20 mm,
Durchmesser 25 mm



M5159

Bezeichnung	Werkstoff	VPE	PrGr	Preis	Best.Nr.
Abstandshalter 20mm aus PVC VK-Zubehör	PVC	50	T450	32,20 €/100St	M5159

Kragenscheibe, PE

Bezeichnung	Werkstoff	VPE	PrGr	Preis	Best.Nr.
Kragenscheibe aus PE für Schrauben M4-M5	Polyethylen (PE)	100	T450	8,10 €/100St	M5164



M5164

Max. Leitungsbelegung in Kanälen, Füllgrad 0,5

Fassungsvermögen LF/LFH/LFS/LFE

Kanalbezeichnung	Kabeltypen					
	Lichtwellenleiter duplex Ø 2,8 x 5,6 mm	J-Y(ST)Y 4 x 2 x 0,6 Ø 6,9 mm	KS-02YSCY n x 2 x AWG 22/1 PIMF-100 Ohm Ø 8,2 mm	NYM-J3 x 1,5 Ø 10 mm	NYM-J5 x 2,5 Ø 12,2 mm	NYM-J4 x 10 Ø 17,7 mm
LF 15015	6	2	1	1	-	-
LF 18045	15	5	4	3	2	1
LF 20020	9	3	2	1	1	-
LF 20035	20	6	4	3	2	1
LF 20036	18	6	4	2	2	-
LF 30030	27	8	6	4	2	1
LF 30045	41	13	9	6	4	2
LF 30060	53	17	12	8	5	2
LF 40040	49	16	11	7	5	2
LF 40060	72	23	16	11	7	3
LF 40061	70	22	16	10	6	1
LF 40090	115	38	26	18	12	5
LF 40091	115	338	26	18	12	5
LF 40110	127	41	29	19	13	6
LF 60060	108	35	25	16	11	5
LF 60090	171	56	39	26	18	8
LF 60110	210	69	49	33	22	10
LF 60111	210	68	48	32	21	9
LF 60150	279	91	64	42	29	13
LF 60190	357	117	82	55	37	17
LF 60230	435	143	100	68	45	21

tehnalit.LFS

Montagezeiten Installationskanäle

Kanaltyp		Kanalverlegung in min/m	Kabel einlegen in min/m
LF/LFH/FB/LFE Leitungsführungs-System	LF 40060; LFH 40060; LFE 40060	8,5	1,3
	LF 40090	10	1,3
	LF 40110; LFH 40090; LF 60090; LF 60110; LFE60110	10	1,2
	LF 60060; LFH 60090; LFH 60110; FB 60110; FB 60130	9	1,3
	LF 60150; FB 60150	11	1,1
	LF 60190; FB 60190	12,5	1,1
	LF 60230; FB 60230	13	1,1
	Haubenformstücke LF, LFH, FB	2,5/Stück	-
LFS (Stahlblech) Leitungsführungs-System	LFS 40060	11	1,3
	LFS 60060; LFS 60100	11,5	1,3
	LFS 60150	14	1,1
	LFS 60200	16	1,1
	Haubenformstücke LFS	3/Stück	-

Biegeradien

Leitungen

Laut VDE 0298 Teil 3 (1983) müssen folgende Biegeradien für Kunststoffkabel eingehalten werden:

Leitungsart	$U_0 \leq 0,6/1 \text{ kV}$				$U_0 \geq 0,6/1 \text{ kV}$
Leitungen für feste Verlegung	Außendurchmesser der Leitung in mm				
	$d \leq 10$	$10 < d \leq 25$	$25 < d$		
Bei fester Verlegung	4d	4d	4d		6d
Flexible Leitungen	Außendurchmesser der Leitung in mm				
	$d \leq 8$	$8 < d \leq 25$	$12 < d < 20$	$20 < d$	6d
Bei fester Verlegung	3d	3d	4d	4d	10d
Bei Einführung	3d	4d	5d	5d	

Lichtwellenleiter

Hersteller	Außendurchmesser der Leiter in mm	Kleinstzulässige Biegeradien in mm
Alcatel/Kabelmetal	3,5 - 12	20 - 95
ANT	3,5 - 12	150
Dätwyler	3,0 - 7,9	30 - 120
Kabelreydt	3,4 - 11,6	20 - 175
Belden	2,9 - 13	75 - 130

Angaben ohne Gewähr

In der Norm EN 187101 wird folgende Empfehlungen gegeben:

$$R_{\text{Biegung}} = 10 \times d_{\text{Kabel}}$$

mit R_{Biegung} = Biegeradius des Kabels,
 d_{Kabel} = Kabeldurchmesser

Davon abweichend werden von den einzelnen Herstellern eigene Angaben zum Biegeradius herausgegeben, die den jeweiligen technischen Datenblättern der Produkte zu entnehmen sind.

tehait.LFS

Schallbarriere

Schallbarriere L5804

Maximale Füllung bei leerem Kanal

Kanaltypen	Zopfzahl	Kanaltypen	Zopfzahl	Kanaltypen	Zopfzahl	Kanaltypen	Zopfzahl
FB 60110	9	LF 40060	2	LFH 40060	2	LFS 40060	2
FB 60130	11	LF 40061	3	LFH 60090	6	LFS 60060	5
FB 60150	12	LF 40090	4	LFH 60110	9	LFS 60100	8
FB 60190	15	LF 40091	4	LFH 60150	13	LFS 60150	13
FB 60230	19	LF 40110	6			LFS 60200	16
FB 80130	14	LF 60060	5				
FB 99230	31	LF 60090	6				
		LF 60110	9				
		LF 60111	8				
		LF 60150	13				
		LF 60190	15				
		LF 60230	19				
		LFE 40060	2				
		LFE 60110	9				

Dämpfung ca. 40 dB, nicht brennbar
 Baustoffklasse A 1, nicht als Brandschottung verwenden.

Kanaltyp	Volumen in cm ³	Kanal ohne Leitungsbelegung	Kanal mit maximaler Leitungsbelegung
FB60110	990	0,5 Set	0,4 Dose
FB60130	1.170	0,6 Set	0,5 Dose
FB60150	1.350	0,6 Set	0,6 Dose
FB60190	1.710	0,8 Set	0,8 Dose
FB60230	2.070	1,0 Set	0,9 Dose
FB80130	1.560	0,7 Set	0,7 Dose
FB99230	3.450	1,0 Set + 1,0 Dose + 1,0 Formst.	1,5 Dose
LF40060	360	0,2 Set	0,2 Dose
LF40061	360	0,2 Set	0,2 Dose
LF40090	540	0,3 Set	0,2 Dose
LF40091	540	0,3 Set	0,2 Dose
LF40110	660	0,3 Set	0,3 Dose
LF60060	540	0,3 Set	0,2 Dose
LF60090	810	0,4 Set	0,4 Dose
LF60110	990	0,5 Set	0,4 Dose
LF60111	990	0,5 Set	0,4 Dose
LF60150	1.350	0,6 Set	0,6 Dose
LF60190	1.710	0,8 Set	0,8 Dose
LF60230	2.070	1,0 Set	0,9 Dose
LFH40060	360	0,2 Set	0,2 Dose
LFH60090	810	0,4 Set	0,4 Dose
LFH60110	990	0,5 Set	0,4 Dose
LFH60150	1.350	0,6 Set	0,6 Dose
LFS40060	360	0,2 Set	0,2 Dose
LFS60060	540	0,3 Set	0,2 Dose
LFS60100	900	0,4 Set	0,4 Dose
LFS60150	1.350	0,6 Set	0,6 Dose
LFE40060	360	0,2 Set	0,2 Dose
LFE60110	990	0,5 Set	0,4 Dose

tehnlit.LFS

Kabelabschottung

Zulassungsnummern und Beschreibungen:

Hinweis: Folgende Beschreibungen sind nicht vollständig und ersetzen nicht die Installations- und Anwendungsvorgaben der Zulassungen und Montageanleitungen.

Brandschutz-Kitt, BSKITT Z-19.11-2134

Brandschutzkitt ist ein dämmschichtbildender Baustoff der Feuerwiderstandsklasse S90 für Fugen, Spalten und anderen kleinen Öffnungen. Er darf nicht in Feuchträumen, vergleichbaren Bereichen oder in Umgebungen, die unter Einwirkung von Chemikalien wie Lösungsmitteln stehen, eingesetzt werden. Die Zulassung gilt nicht für die großflächige Verwendung als dämmschichtbildendes Brandschutzsystems auf der Oberfläche wie Stahl, Holz oder anderen Materialien zur Erhöhung der Feuerwiderstandsdauer.

Brandschutz-Set, BS90SET Z-19.15-1256

Brandschutz-Set ist ein Silikon-Brandschutzschaum der Feuerwiderstandsklasse S90, der in Wänden aus Mauerwerk, Beton bzw. Stahlbeton oder Porenbeton und leichten Trennwänden in Ständerbauart mit Stahlunterkonstruktion und einer beidseitigen Beplankung aus Gipskarton-Feuerschutzplatten oder nichtbrennbaren zement- bzw. gipsgebundenen Bauplatten, sowie Decken aus Beton bzw. Stahlbeton oder Porenbeton der Feuerwiderstandsklasse F90 eingebaut werden darf. Die in der Zulassung angegebenen Mindestdicken der Wände und Decken sind dabei zu berücksichtigen.

Lieferform: BS90SET



- bestehend aus:
- 1 Brandschutzschaum-Dose (BS90D)
 - 1 Formstück (BS90F)
 - 1 Ventilzange (BS90Z)
 - 3 Sprührohre mit Adapter (BS90S)
 - 2 Kennzeichnungsschilder
 - 1 AbZ, Zulassungs-Nr.: Z19.15-1256
 - 1 Montageanleitung
 - Ausbeute: ca. 2.100 cm³

BS90D



- 1 Brandschutzschaum-Dose (Nur in Verbindung mit Ventilzange BS90Z und Sprührohren BS90S zu verwenden)
- Ausbeute: ca. 900 cm³

BS90S



- 3 Sprührohre mit Adapter

BS90F



- 1 Formstück
- Ausbeute: ca. 1.200 cm³

BS90Z



- 1 Ventilzange

Brandschutz-Kissen, BSK Z-19.15-2162

Brandschutz-Kissen sind kissenförmige Elemente der Feuerwiderstandsklasse S90, die in Wänden aus Mauerwerk, Beton bzw. Stahlbeton oder Porenbeton und in leichten Trennwänden in Ständerbauart mit Stahlunterkonstruktion und beidseitiger Beplankung aus Gipskarton-Feuerschutzplatten sowie in Decken aus Beton bzw. Stahlbeton oder Porenbeton mit mindestens Feuerwiderstandsklasse F90 eingebaut werden dürfen. Dabei sind die in den Zulassungen angegebenen Mindestdicken der Wände und Decken zu berücksichtigen.

Brandschutz-Mörtel, BSM Z.19.15-2161

Brandschutzmörtel ist eine mörtelähnliche Substanz der Feuerwiderstandsklasse S90, die in Wänden aus Mauerwerk, Beton bzw. Stahlbeton oder Porenbeton sowie in Decken aus Beton bzw. Stahlbeton oder Porenbeton mit mindestens Feuerwiderstandsklasse F90 eingebaut werden dürfen. Dabei sind die in den Zulassungen angegebenen Mindestdicken der Wände und Decken ebenso zu berücksichtigen wie die Montageanleitung für die Kanalmontage.

Brandschutz-Stopfen, BSS Z.19.15-2179

Brandschutz-Stopfen sind in Grenzen verformbare quaderförmige bzw. zylindrische Bauteile mit einer Ablationsbeschichtung der Feuerwiderstandsklasse S90, die in Wänden aus Mauerwerk, Beton bzw. Stahlbeton oder Porenbeton und leichten Trennwänden in Ständerbauart mit Stahlunterkonstruktion und einer beidseitigen Beplankung aus Gipskarton-Feuerschutzplatten oder nichtbrennbaren zement- bzw. gipsgebundenen Bauplatten, sowie Decken aus Beton bzw. Stahlbeton oder Porenbeton der Feuerwiderstandsklasse F90 eingebaut werden darf. Die in der Zulassung angegebenen Mindestdicken der Wände und Decken sind dabei zu berücksichtigen.

Integration der Stahlblechkanäle LFS in Schutzmaßnahmen:

- Allgemeine Hinweise
- Montagehinweise

LFS20020 und LFS30045:

Die Kupplungen werden auf dem Kanalboden montiert und sind mit einem Schrauben-/Unterlagscheibensystem ausgestattet, das den Anschluss des Schutzleiters ermöglicht. Der Schutzleiteranschluss des installierten Kanalsystems kann an einer einzigen Stelle erfolgen (die Kupplungen stellen die kontinuierliche mechanische und elektrische Verbindung der Kanalunterteile sicher).

Die Integration der Kanaloberteile in die Schutzmaßnahme erfolgt mit Hilfe von Krallen (R4320 für LFS20020 und R4330 für LFS30045), die an der Deckelunterseite montiert werden.

Kanäle LFS20020 / LFS30045

LFS20020

R4320 Schutzleiterkralle
(Schutzleiter des Oberteils)

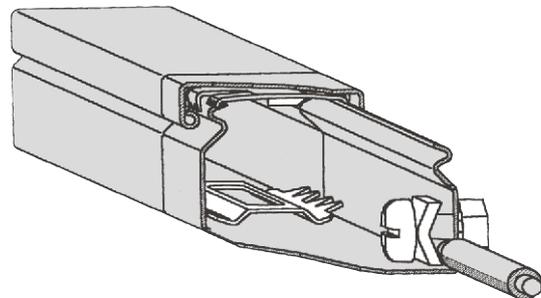

Schutzleiterkralle
Schraubensatz M4
Kupplung

R2320VERZ Kupplungsset

(Schutzleiter des Unterteils)

- Kupplung
- Schraubensatz M4: Sechskantmutter, Sicherungszahnscheibe, Schraube M6 mit gewölbter Unterlegscheibe

LFS30045

R4330 Schutzleiterkralle
(Schutzleiter des Oberteils)

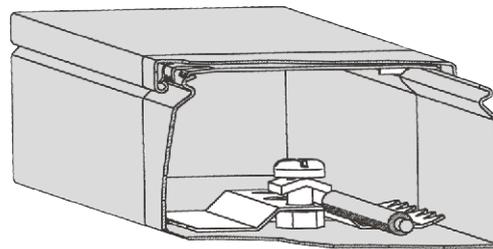

Schutzleiter-
kralle
Schraubensatz
M4
Kupplung

**R2330VERZ
Kupplungsset**
(Schutzleiter des
Unterteils)

- Kupplung
- Schraubensatz M4: Sechskantmutter, Sicherungszahnscheibe, Schraube M6 mit gewölbter Unterlegscheibe

LFS Kanäle der Höhe 40 und 60 mm:

Die Kupplungen werden im Innenbereich der Seitenwände des Kanalunterteils montiert und können mittels Schutzleiteranschlussfahne in die Schutzmaßnahme integriert werden. Der Schutzleiteranschluss des installierten Kanalsystems kann an einer einzigen Stelle erfolgen (die Kupplungen stellen die kontinuierliche mechanische und elektrische Verbindung der Kanalunterteile sicher).

Für die LFS Oberteile der Kanalhöhe 40 und 60 mm wird die Schutzmaßnahme über die Kralle L4180VERZ ermöglicht, die im Innenbereich der Deckelverschlusskontur befestigt wird. Jeder Deckelabschnitt muss in die Schutzmaßnahme integriert werden.

Die Formteile verfügen über mindestens eine Anschlußfahne zur Integration in die Schutzmaßnahme.

tehnalit.:LFS

Kanäle LFS40060, LFS60060 / 100 / 150 / 200

Schutzleiterkralle L4180VERZ aus verzinktem Stahlblech zur Schutzleitung des Oberteils und der Trennwand

Schutzleiterkralle
Kupplung
Schutzleiterleitung

Die Formteile verfügen über Schutzleiteranschlussfahnen zur Leitungsverbindung mit einem Schutzleiteranschlusspunkt (z.B. Kupplungsverbindung der Kanalunterteile).

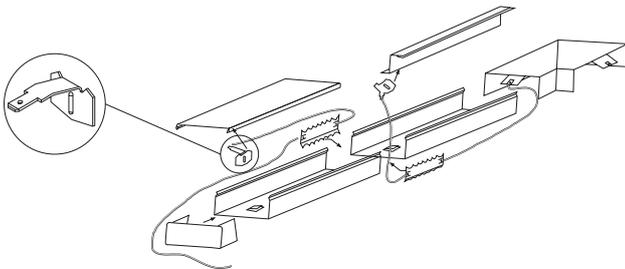

Befestigung von Kabelführungssystemen

Die Angaben zu Befestigungsabständen und -material beziehen sich auf einen tragfähigen Untergrund. Bei den hier gemachten Empfehlungen wird von B25 als Montageuntergrund ausgegangen. Bei Untergründen, die weniger tragfähig sind, ist das Befestigungsmaterial und die -abstände anzupassen.

Befestigungsabstände

Die in Standardlängen gelieferten Kanäle werden mit paarweise angeordneten Schrauben befestigt. Die Befestigungsabstände sollen 0,66 m bei Kunststoffkanälen und 1,0 m bei Metallkanälen nicht überschreiten. Stahlblechbrüstungskanäle mit einer Höhe von 90 mm sollten im Abstand 0,66 m befestigt werden. Kunststoffkanäle werden somit mit 4 Schraubenpaaren je Kanallänge befestigt, Metallkanäle sollten mit mindestens 3 Schraubenpaaren je Kanallänge befestigt werden.

Befestigungsmaterial

Im Sinne einer schnellen Montage an der Wand eignen sich insbesondere Schlagdübel von 6 mm Durchmesser, die in der Länge je nach Untergrund (Betonwand, Betonwand verputzt usw.) gewählt werden müssen. Es können aber auch Schrauben (Ø 4 mm, min. 40 mm Länge), in Verbindung mit handelsüblichen Dübeln (Ø 6 mm) verwendet werden.

Feuerwiderstands- fähige Leitungs- führungssysteme tehalit.FWK

Für den baulichen Brandschutz steht ein Leitungsführungssystem in zwei Varianten zur Verfügung: tehalit.FWK mit der Klassifizierung E – geprüft nach DIN 4102, Teil 12 – stellt den Funktionserhalt einer elektrischen Anlage sicher. tehalit.FWK mit Klassifizierung I – geprüft nach DIN 4102, Teil 11 – garantiert den Schutz von Flucht- und Rettungswegen. Beide Varianten sind mit einer Außenhülle aus Stahlblech versehen. Sie lassen sich jederzeit problemlos öffnen, um Leitungen neu zu installieren.

tehalit.FWK

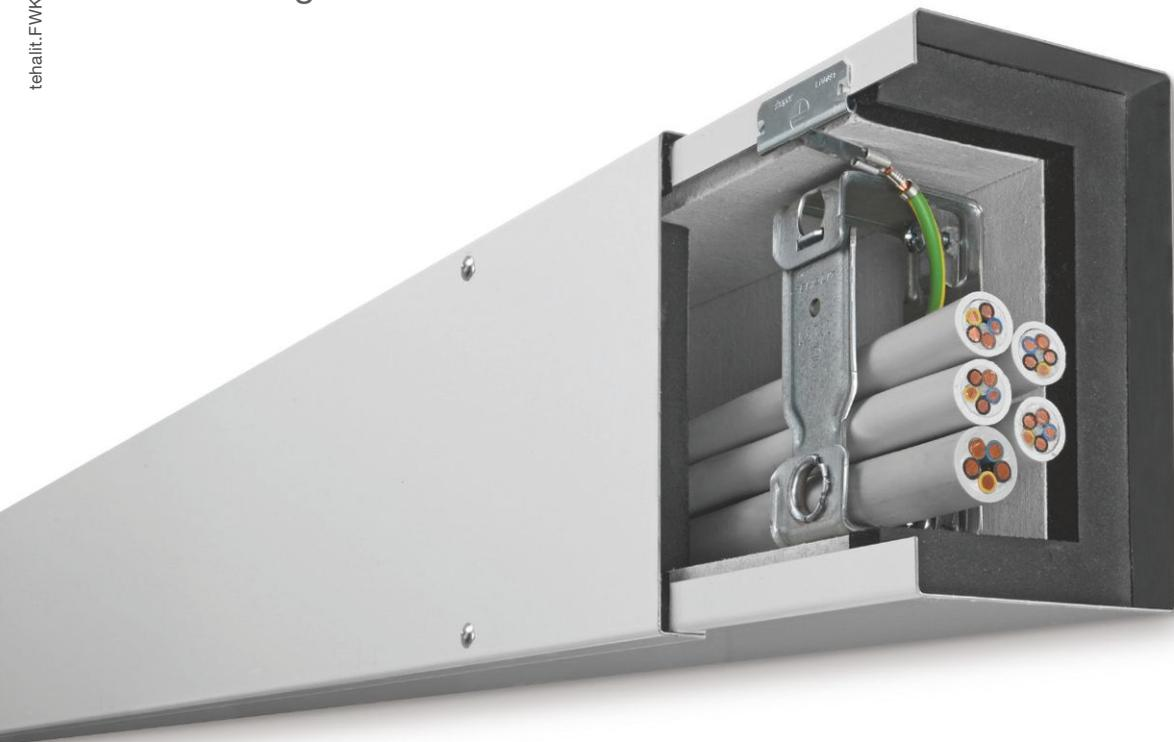

Systemübersicht	506
tehalit.FWK 30 I90 Kanalhöhe 88 mm, Formteile	508
tehalit.FWK 30 I90 Kanalhöhe 142 mm, Formteile	510
tehalit.FWK 3E E30 Kanalhöhe 88 mm, Formteile	512
tehalit.FWK 3E E30 Kanalhöhe 142 mm, Formteile	514
tehalit.FWK 90 E30 bis E60 Kanalhöhe 142 mm, Formteile	516
tehalit.FWK 90 E30 bis E90 Kanalhöhe 196 mm, Formteile	518
tehalit.FWK 30/FWK 90 Zubehör	520
Technik	522

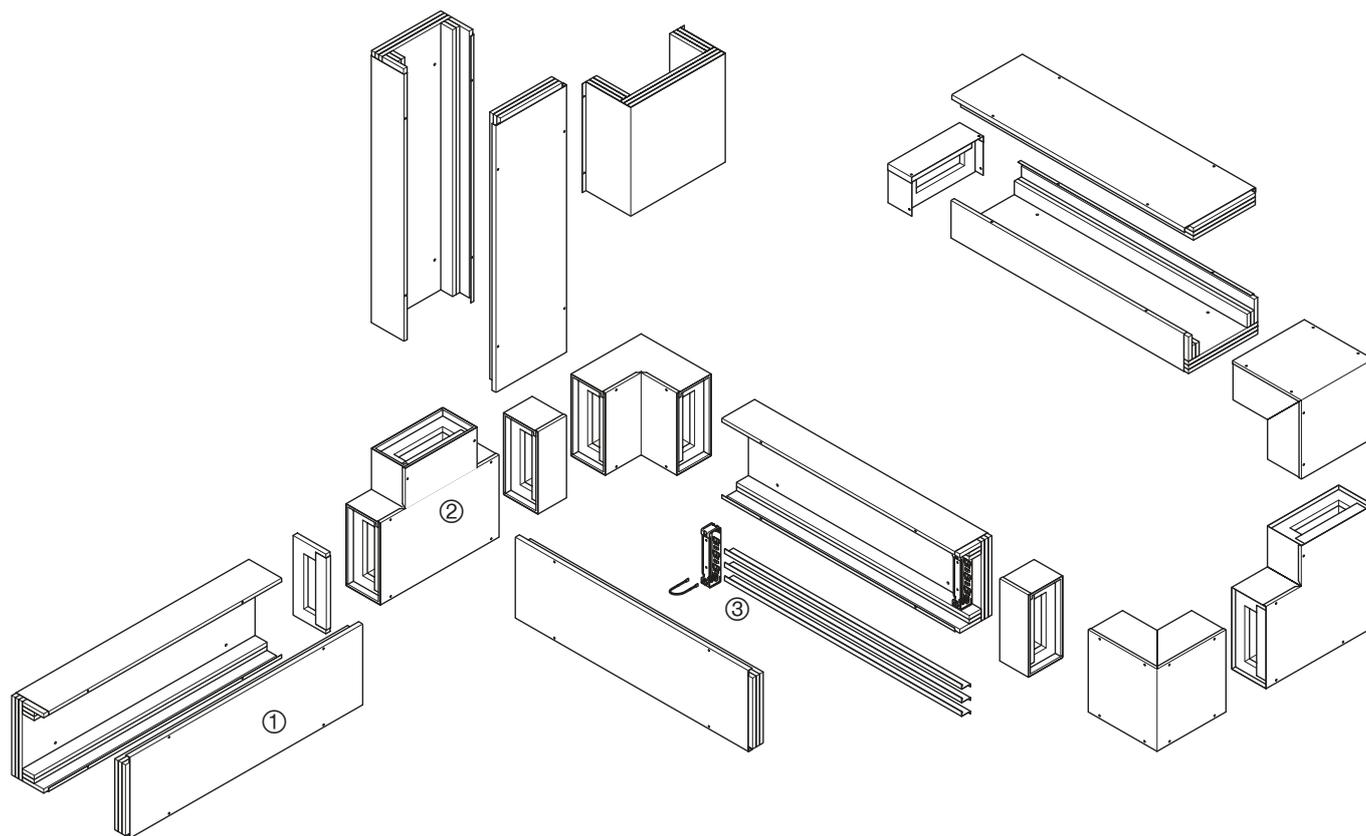

tehalit.FWK

tehalit.FWK

- | | | |
|--------------------------------------------------------|--------------------------------------------------------|----------------------------------------------------------------|
| ① FWK 3E
Feuerwiderstandsklasse E30
Kanalprofile | ① FWK 30
Feuerwiderstandsklasse I90
Kanalprofile | ① FWK 90
Feuerwiderstandsklasse E30 bis E90
Kanalprofile |
| ② FWK 3E
Feuerwiderstandsklasse E30
Formteile | ② FWK 30
Feuerwiderstandsklasse I90
Formteile | ② FWK 90
Feuerwiderstandsklasse E30 bis E90
Formteile |
| | | ③ FWK 30 / FWK 90
Zubehör |

Feuerwiderstandsklasse	Kanäle	Kanalhöhe mm	Kanalbreite mm	Lichter Querschnitt mm ²	Max. Leitungs- belegung Ø 11 mm - Füllgrad 0.5	Seite
I90	FWK3 50060	88	100	2.950	11	508
I90	FWK3 50110	88	150	5.450	21	508
I90	FWK3 50210	88	250	10.450	43	508
I90	FWK3 99160	142	200	16.218	65	510
I90	FWK3 99260	142	300	26.418	107	510
E30	FWK3E 50060	88	100	2.950	11	512
E30	FWK3E 50110	88	150	5.450	21	512
E30	FWK3E 50210	88	250	10.450	43	512
E30	FWK3E 99160	142	200	16.218	65	514
E30	FWK3E 99260	142	300	26.418	107	514
E60/E30*	FWK9 50060	142	150	2.646	11	516
E60/E30*	FWK9 50110	142	200	5.096	21	516
E60/E30*	FWK9 50210	142	300	9.996	43	516
E90/E30*	FWK9 99160	196	250	15.862	65	518
E90/E30*	FWK9 99260	196	350	26.162	107	518

* Wand- und Deckenmontage/abgehängte Montage

tehalit.FWK 30 I90

Kanalhöhe 88 mm, Formteile

- Geprüft Feuerwiderstandsklasse I 90 (Innenbeflammung) nach DIN 4102 Teil 11
- Flucht- und Rettungswege bleiben 90 min. passierbar
- Das Übertragen von Feuer und Rauch wird in angrenzende Brandabschnitte verhindert

- Leichte Montage durch Bodenlochung
- Schützende Stahlblechhülle gegen mechanische Belastung
- Nut- und Federprinzip der Einzelteile
- Kein Verlegen von Spezialkabeln notwendig



Max. Leitungsbelegung Ø 11 mm – Füllgrad 0.5
Unter- und Oberteil
 Stahl / Gips

FWK350060

11

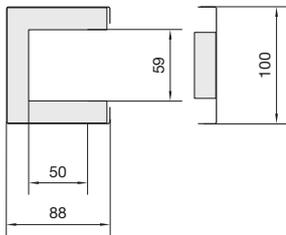

FWK35006009010

reinweiß
 VPE 1 St
 PrGr T350
 219,30 €/St

Gew. = 13,8 kg
 Länge 1500 mm

11

FWK3500600VERZ

verzinkt
 VPE 1 St
 PrGr T350
 175,30 €/St

Gew. = 13,8 kg
 Länge 1500 mm

FWK350110

21

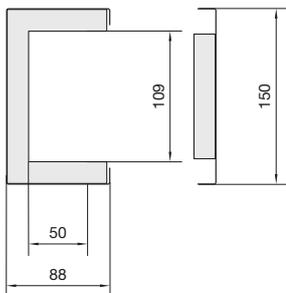

FWK35011009010

reinweiß
 VPE 1 St
 PrGr T350
 238,60 €/St

Gew. = 18,15 kg
 Länge 1500 mm

21

FWK3501100VERZ

verzinkt
 VPE 1 St
 PrGr T350
 194,60 €/St

Gew. = 18,15 kg
 Länge 1500 mm

FWK350210

43

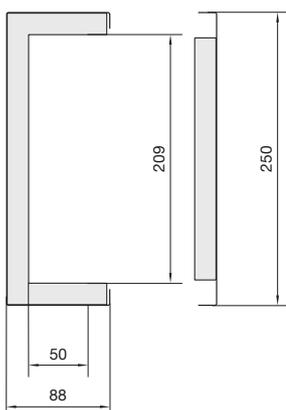

FWK35021009010

reinweiß
 VPE 1 St
 PrGr T350
 309,40 €/St

Gew. = 26,7 kg
 Länge 1500 mm

43

FWK3502100VERZ

verzinkt
 VPE 1 St
 PrGr T350
 272,70 €/St

Gew. = 26,7 kg
 Länge 1500 mm

- Verschraubter Deckel, dadurch ist eine Nachinstallation und Revision jederzeit möglich
- **ABP: P-MPA-E-99-177**

Lieferfarben
VERZ, verzinkt
RAL 9010, reinweiß
Pulverbeschichtung

► Seite 522

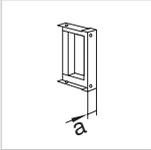
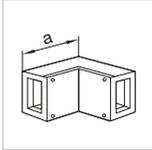
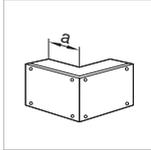
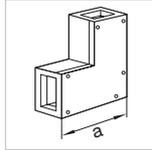
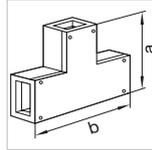
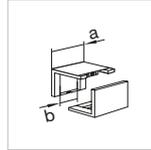
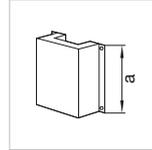
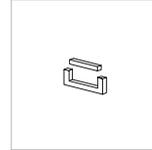
							
Endstück	Inneneck	Außeneck	Flachwinkel	T-Stück	Längen- anpassstück	Schiebemuffe	Versatzstück
Stahl / Gips	Stahl / Gips	Stahl / Gips	Stahl / Gips	Stahl / Gips	Stahl / Gips	Stahl / Gips	Gips
L68139010 reinweiß VPE 1 St PrGr T350 50,80 €/St Gew. = 0,38 kg Maß a = 20 mm	L68119010 reinweiß VPE 1 St PrGr T350 204,60 €/St Gew. = 3,42 kg Maß a = 240 mm	L68129010 reinweiß VPE 1 St PrGr T350 204,60 €/St Gew. = 3,46 kg Maß a = 150 mm	L68159010 reinweiß VPE 1 St PrGr T350 204,60 €/St Gew. = 3,97 kg Maß a = 250 mm	L68169010 reinweiß VPE 1 St PrGr T350 239,60 €/St Gew. = 6,13 kg Maß a = 250 mm Maß b = 500 mm	L68109010 reinweiß VPE 1 St PrGr T350 93,40 €/St Gew. = 0,7 kg Maß a = 120 mm Maß b = 60 mm	L68189010 reinweiß VPE 1 St PrGr T350 61,20 €/St Gew. = 3,89 kg Maß a = 400 mm	L6819 farblos VPE 1 St PrGr T350 10,20 €/St Gew. = 0,1 kg
L6813VERZ verzinkt VPE 1 St PrGr T350 40,90 €/St Gew. = 0,38 kg Maß a = 20 mm	L6811VERZ verzinkt VPE 1 St PrGr T350 175,30 €/St Gew. = 3,42 kg Maß a = 240 mm	L6812VERZ verzinkt VPE 1 St PrGr T350 175,30 €/St Gew. = 3,46 kg Maß a = 150 mm	L6815VERZ verzinkt VPE 1 St PrGr T350 175,30 €/St Gew. = 3,97 kg Maß a = 250 mm	L6816VERZ verzinkt VPE 1 St PrGr T350 210,40 €/St Gew. = 6,13 kg Maß a = 250 mm Maß b = 500 mm	L6810VERZ verzinkt VPE 1 St PrGr T350 79,20 €/St Gew. = 0,7 kg Maß a = 120 mm Maß b = 60 mm	L6818VERZ verzinkt VPE 1 St PrGr T350 46,60 €/St Gew. = 3,89 kg Maß a = 400 mm	L6819 farblos VPE 1 St PrGr T350 10,20 €/St Gew. = 0,1 kg
L68239010 reinweiß VPE 1 St PrGr T350 51,40 €/St Gew. = 0,52 kg Maß a = 20 mm	L68219010 reinweiß VPE 1 St PrGr T350 223,80 €/St Gew. = 4,51 kg Maß a = 240 mm	L68229010 reinweiß VPE 1 St PrGr T350 223,80 €/St Gew. = 4,54 kg Maß a = 150 mm	L68259010 reinweiß VPE 1 St PrGr T350 223,80 €/St Gew. = 5,67 kg Maß a = 300 mm	L68269010 reinweiß VPE 1 St PrGr T350 262,80 €/St Gew. = 7,76 kg Maß a = 300 mm Maß b = 500 mm	L68209010 reinweiß VPE 1 St PrGr T350 101,70 €/St Gew. = 0,85 kg Maß a = 120 mm Maß b = 60 mm	L68289010 reinweiß VPE 1 St PrGr T350 66,60 €/St Gew. = 4,45 kg Maß a = 400 mm	L6829 farblos VPE 1 St PrGr T350 11,10 €/St Gew. = 0,14 kg
L6823VERZ verzinkt VPE 1 St PrGr T350 41,50 €/St Gew. = 0,52 kg Maß a = 20 mm	L6821VERZ verzinkt VPE 1 St PrGr T350 194,60 €/St Gew. = 4,51 kg Maß a = 240 mm	L6822VERZ verzinkt VPE 1 St PrGr T350 194,60 €/St Gew. = 4,54 kg Maß a = 150 mm	L6825VERZ verzinkt VPE 1 St PrGr T350 194,60 €/St Gew. = 5,67 kg Maß a = 300 mm	L6826VERZ verzinkt VPE 1 St PrGr T350 233,70 €/St Gew. = 7,76 kg Maß a = 300 mm Maß b = 500 mm	L6820VERZ verzinkt VPE 1 St PrGr T350 87,50 €/St Gew. = 0,85 kg Maß a = 120 mm Maß b = 60 mm	L6828VERZ verzinkt VPE 1 St PrGr T350 52,10 €/St Gew. = 4,45 kg Maß a = 400 mm	L6829 farblos VPE 1 St PrGr T350 11,10 €/St Gew. = 0,14 kg
L68539010 reinweiß VPE 1 St PrGr T350 52,80 €/St Gew. = 0,82 kg Maß a = 20 mm	L68519010 reinweiß VPE 1 St PrGr T350 302,10 €/St Gew. = 6,69 kg Maß a = 240 mm	L68529010 reinweiß VPE 1 St PrGr T350 302,10 €/St Gew. = 6,72 kg Maß a = 150 mm	L68559010 reinweiß VPE 1 St PrGr T350 302,10 €/St Gew. = 9,95 kg Maß a = 400 mm	L68569010 reinweiß VPE 1 St PrGr T350 356,50 €/St Gew. = 11,03 kg Maß a = 400 mm Maß b = 500 mm	L68509010 reinweiß VPE 1 St PrGr T350 136,90 €/St Gew. = 1,22 kg Maß a = 120 mm Maß b = 60 mm	L68589010 reinweiß VPE 1 St PrGr T350 86,10 €/St Gew. = 5,62 kg Maß a = 400 mm	L6859 farblos VPE 1 St PrGr T350 13,10 €/St Gew. = 0,21 kg
L6853VERZ verzinkt VPE 1 St PrGr T350 42,90 €/St Gew. = 0,82 kg Maß a = 20 mm	L6851VERZ verzinkt VPE 1 St PrGr T350 272,70 €/St Gew. = 6,69 kg Maß a = 240 mm	L6852VERZ verzinkt VPE 1 St PrGr T350 272,70 €/St Gew. = 6,72 kg Maß a = 150 mm	L6855VERZ verzinkt VPE 1 St PrGr T350 272,70 €/St Gew. = 9,95 kg Maß a = 400 mm	L6856VERZ verzinkt VPE 1 St PrGr T350 327,20 €/St Gew. = 11,03 kg Maß a = 400 mm Maß b = 500 mm	L6850VERZ verzinkt VPE 1 St PrGr T350 122,80 €/St Gew. = 1,22 kg Maß a = 120 mm Maß b = 60 mm	L6858VERZ verzinkt VPE 1 St PrGr T350 71,60 €/St Gew. = 5,62 kg Maß a = 400 mm	L6859 farblos VPE 1 St PrGr T350 13,10 €/St Gew. = 0,21 kg

tehalit.FWK

tehalit.FWK 30 I90

Kanalhöhe 142 mm, Formteile

- Geprüft Feuerwiderstandsklasse I 90 (Innenbeflammung) nach DIN 4102 Teil 11
- Flucht- und Rettungswege bleiben 90 min. passierbar
- Das Übertragen von Feuer und Rauch wird in angrenzende Brandabschnitte verhindert

- Leichte Montage durch Bodenlochung
- Schützende Stahlblechhülle gegen mechanische Belastung
- Nut- und Federprinzip der Einzelteile
- Kein Verlegen von Spezialkabeln notwendig



Max. Leitungsbelegung
Ø 11 mm – Füllgrad 0.5

Unter- und Oberteil
 Stahl / Gips

FWK399160

65

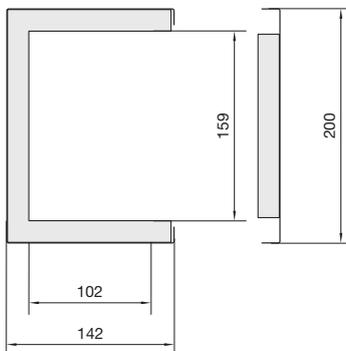

FWK39916009010

reinweiß
 VPE 1 St
 PrGr T350
 207,80 €/St

Gew. = 17,8 kg
 Länge 1000 mm

65

FWK3991600VERZ

verzinkt
 VPE 1 St
 PrGr T350
 178,40 €/St

Gew. = 17,8 kg
 Länge 1000 mm

FWK399260

107

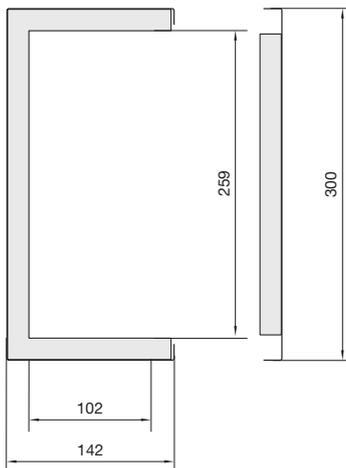

FWK39926009010

reinweiß
 VPE 1 St
 PrGr T350
 248,60 €/St

Gew. = 23,7 kg
 Länge 1000 mm

107

FWK3992600VERZ

verzinkt
 VPE 1 St
 PrGr T350
 219,30 €/St

Gew. = 23,7 kg
 Länge 1000 mm

tehalit.FWK

- Verschraubter Deckel, dadurch ist eine Nachinstallation und Revision jederzeit möglich
- **ABP: P-MPA-E-99-177**

Lieferfarben
VERZ, verzinkt
RAL 9010, reinweiß
Pulverbeschichtung

▶ Seite 522

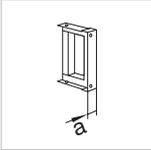
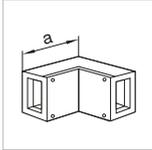
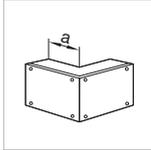
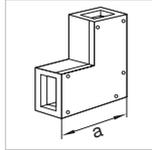
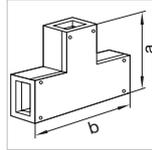
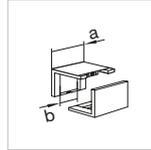
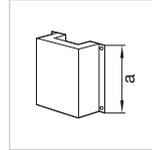
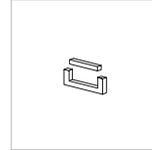
							
Endstück	Inneneck	Außeneck	Flachwinkel	T-Stück	Längen- anpassstück	Schiebemuffe	Versatzstück
Stahl / Gips	Stahl / Gips	Stahl / Gips	Stahl / Gips	Stahl / Gips	Stahl / Gips	Stahl / Gips	Gips
L68639010 reinweiß VPE 1 St PrGr T350 54,10 €/St Gew. = 1,03 kg Maß a = 20 mm	L68619010 reinweiß VPE 1 St PrGr T350 297,20 €/St Gew. = 7,71 kg Maß a = 293 mm	L68629010 reinweiß VPE 1 St PrGr T350 297,20 €/St Gew. = 7,76 kg Maß a = 150 mm	L68659010 reinweiß VPE 1 St PrGr T350 297,20 €/St Gew. = 9,18 kg Maß a = 350 mm	L68669010 reinweiß VPE 1 St PrGr T350 350,70 €/St Gew. = 11,06 kg Maß a = 350 mm Maß b = 500 mm	L68609010 reinweiß VPE 1 St PrGr T350 134,80 €/St Gew. = 1,23 kg Maß a = 120 mm Maß b = 60 mm	L68689010 reinweiß VPE 1 St PrGr T350 84,80 €/St Gew. = 6,29 kg Maß a = 400 mm	L6869 farblos VPE 1 St PrGr T350 13,50 €/St Gew. = 0,21 kg
L6863VERZ verzinkt VPE 1 St PrGr T350 44,60 €/St Gew. = 1,03 kg Maß a = 20 mm	L6861VERZ verzinkt VPE 1 St PrGr T350 268,00 €/St Gew. = 7,71 kg Maß a = 293 mm	L6862VERZ verzinkt VPE 1 St PrGr T350 268,00 €/St Gew. = 7,76 kg Maß a = 150 mm	L6865VERZ verzinkt VPE 1 St PrGr T350 268,00 €/St Gew. = 9,18 kg Maß a = 350 mm	L6866VERZ verzinkt VPE 1 St PrGr T350 321,40 €/St Gew. = 11,06 kg Maß a = 350 mm Maß b = 500 mm	L6860VERZ verzinkt VPE 1 St PrGr T350 120,50 €/St Gew. = 1,23 kg Maß a = 120 mm Maß b = 60 mm	L6868VERZ verzinkt VPE 1 St PrGr T350 70,30 €/St Gew. = 6,29 kg Maß a = 400 mm	L6869 farblos VPE 1 St PrGr T350 13,50 €/St Gew. = 0,21 kg
L68739010 reinweiß VPE 1 St PrGr T350 56,50 €/St Gew. = 1,47 kg Maß a = 20 mm	L68719010 reinweiß VPE 1 St PrGr T350 358,40 €/St Gew. = 10,2 kg Maß a = 293 mm	L68729010 reinweiß VPE 1 St PrGr T350 358,40 €/St Gew. = 10,25 kg Maß a = 150 mm	L68759010 reinweiß VPE 1 St PrGr T350 358,40 €/St Gew. = 14,32 kg Maß a = 450 mm	L68769010 reinweiß VPE 1 St PrGr T350 424,40 €/St Gew. = 14,18 kg Maß a = 450 mm Maß b = 500 mm	L68709010 reinweiß VPE 1 St PrGr T350 162,30 €/St Gew. = 1,6 kg Maß a = 120 mm Maß b = 60 mm	L68789010 reinweiß VPE 1 St PrGr T350 103,10 €/St Gew. = 7,45 kg Maß a = 400 mm	L6879 farblos VPE 1 St PrGr T350 15,10 €/St Gew. = 0,29 kg
L6873VERZ verzinkt VPE 1 St PrGr T350 47,20 €/St Gew. = 1,47 kg Maß a = 20 mm	L6871VERZ verzinkt VPE 1 St PrGr T350 329,00 €/St Gew. = 10,2 kg Maß a = 293 mm	L6872VERZ verzinkt VPE 1 St PrGr T350 329,00 €/St Gew. = 10,25 kg Maß a = 150 mm	L6875VERZ verzinkt VPE 1 St PrGr T350 329,00 €/St Gew. = 14,32 kg Maß a = 450 mm	L6876VERZ verzinkt VPE 1 St PrGr T350 395,40 €/St Gew. = 14,18 kg Maß a = 450 mm Maß b = 500 mm	L6870VERZ verzinkt VPE 1 St PrGr T350 148,30 €/St Gew. = 1,6 kg Maß a = 120 mm Maß b = 60 mm	L6878VERZ verzinkt VPE 1 St PrGr T350 88,50 €/St Gew. = 7,45 kg Maß a = 400 mm	L6879 farblos VPE 1 St PrGr T350 15,10 €/St Gew. = 0,29 kg

tehalit.FWK

tehalt.FWK 3E E30

Kanalhöhe 88 mm, Formteile

- Geprüft Feuerwiderstandsklasse E30 Wand- und Deckenmontage nach DIN 4102 Teil 12
- Funktionserhalt von Kabelanlagen bei Wand- und Deckenmontage E30

- Leichte Montage durch Bodenlochung
- Schützende Stahlblechhülle gegen mechanische Belastung
- Nut- und Federprinzip der Einzelteile



Max. Leitungsbelegung
Ø 11 mm – Füllgrad 0.5

Unter- und Oberteil
 Stahl / Gips

FWK3E50060

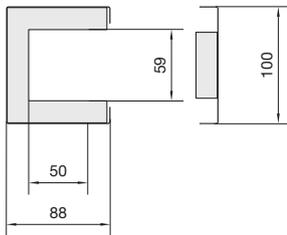

11 **FWK3E5006009010**
 reinweiß
 VPE 1 St
 PrGr T350
 219,30 €/St

Gew. = 13,8 kg
 Länge 1500 mm

11 **FWK3E500600VERZ**
 sonstige
 VPE 1 St
 PrGr T350
 175,30 €/St

Gew. = 13,8 kg
 Länge 1500 mm

FWK3E50110

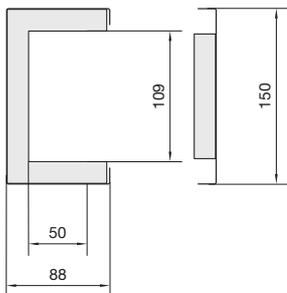

21 **FWK3E5011009010**
 reinweiß
 VPE 1 St
 PrGr T350
 238,60 €/St

Gew. = 18,15 kg
 Länge 1500 mm

21 **FWK3E501100VERZ**
 sonstige
 VPE 1 St
 PrGr T350
 194,60 €/St

Gew. = 18,15 kg
 Länge 1500 mm

FWK3E50210

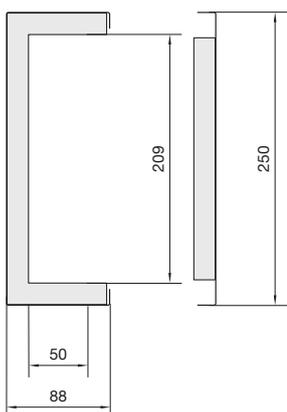

43 **FWK3E5021009010**
 reinweiß
 VPE 1 St
 PrGr T350
 309,40 €/St

Gew. = 26,8 kg
 Länge 1500 mm

43 **FWK3E502100VERZ**
 sonstige
 VPE 1 St
 PrGr T350
 272,70 €/St

Gew. = 26,8 kg
 Länge 1500 mm

- Kein Verlegen von Spezialkabeln notwendig
- Verschraubter Deckel, dadurch ist eine Nachinstallation und Revision jederzeit möglich
- **ABP: P-BWU03-I 17.9.10**

Lieferfarben
 VERZ, verzinkt
 RAL 9010, reinweiß
 Pulverbeschichtung

► Seite 522

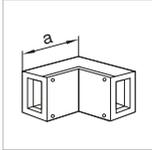
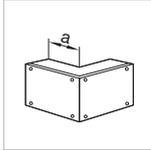
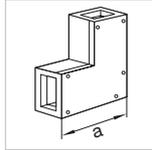
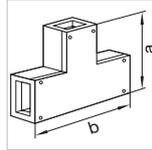
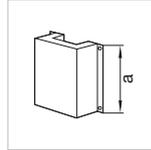
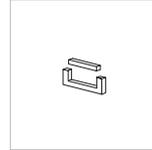
						
Endstück	Inneneck	Außeneck	Flachwinkel	T-Stück	Schiebemuffe	Versatzstück
Stahl / Gips	Stahl / Gips	Stahl / Gips	Stahl / Gips	Stahl / Gips	Stahl / Gips	Gips
R30239010 reinweiß VPE 1 St PrGr T350 50,80 €/St Gew. = 0,38 kg Maß a = 20 mm	R30219010 reinweiß VPE 1 St PrGr T350 204,90 €/St Gew. = 3,42 kg Maß a = 240 mm	R30229010 reinweiß VPE 1 St PrGr T350 204,90 €/St Gew. = 3,46 kg Maß a = 150 mm	R30259010 reinweiß VPE 1 St PrGr T350 204,90 €/St Gew. = 3,97 kg Maß a = 250 mm	R30269010 reinweiß VPE 1 St PrGr T350 239,60 €/St Gew. = 6,13 kg Maß a = 250 mm Maß b = 500 mm	L68189010 reinweiß VPE 1 St PrGr T350 61,20 €/St Gew. = 3,89 kg Maß a = 400 mm	L6819 farblos VPE 1 St PrGr T350 10,20 €/St Gew. = 0,1 kg
R3023VERZ verzinkt VPE 1 St PrGr T350 40,90 €/St Gew. = 0,38 kg Maß a = 20 mm	R3021VERZ verzinkt VPE 1 St PrGr T350 175,30 €/St Gew. = 3,42 kg Maß a = 240 mm	R3022VERZ verzinkt VPE 1 St PrGr T350 175,30 €/St Gew. = 3,46 kg Maß a = 150 mm	R3025VERZ verzinkt VPE 1 St PrGr T350 175,30 €/St Gew. = 3,97 kg Maß a = 250 mm	R3026VERZ verzinkt VPE 1 St PrGr T350 210,40 €/St Gew. = 6,13 kg Maß a = 250 mm Maß b = 500 mm	L6818VERZ verzinkt VPE 1 St PrGr T350 46,60 €/St Gew. = 3,89 kg Maß a = 400 mm	L6819 farblos VPE 1 St PrGr T350 10,20 €/St Gew. = 0,1 kg
R30339010 reinweiß VPE 1 St PrGr T350 51,40 €/St Gew. = 0,52 kg Maß a = 20 mm	R30319010 reinweiß VPE 1 St PrGr T350 223,80 €/St Gew. = 4,51 kg Maß a = 240 mm	R30329010 reinweiß VPE 1 St PrGr T350 223,80 €/St Gew. = 4,54 kg Maß a = 150 mm	R30359010 reinweiß VPE 1 St PrGr T350 223,80 €/St Gew. = 5,67 kg Maß a = 300 mm	R30369010 reinweiß VPE 1 St PrGr T350 262,80 €/St Gew. = 7,76 kg Maß a = 300 mm Maß b = 500 mm	L68289010 reinweiß VPE 1 St PrGr T350 66,60 €/St Gew. = 4,45 kg Maß a = 400 mm	L6829 farblos VPE 1 St PrGr T350 11,10 €/St Gew. = 0,14 kg
R3033VERZ verzinkt VPE 1 St PrGr T350 41,50 €/St Gew. = 0,52 kg Maß a = 20 mm	R3031VERZ verzinkt VPE 1 St PrGr T350 194,60 €/St Gew. = 4,51 kg Maß a = 240 mm	R3032VERZ verzinkt VPE 1 St PrGr T350 194,60 €/St Gew. = 4,54 kg Maß a = 150 mm	R3035VERZ verzinkt VPE 1 St PrGr T350 194,60 €/St Gew. = 5,67 kg Maß a = 300 mm	R3036VERZ verzinkt VPE 1 St PrGr T350 233,70 €/St Gew. = 7,76 kg Maß a = 300 mm Maß b = 500 mm	L6828VERZ verzinkt VPE 1 St PrGr T350 52,10 €/St Gew. = 4,45 kg Maß a = 400 mm	L6829 farblos VPE 1 St PrGr T350 11,10 €/St Gew. = 0,14 kg
R30439010 reinweiß VPE 1 St PrGr T350 52,80 €/St Gew. = 0,82 kg Maß a = 20 mm	R30419010 reinweiß VPE 1 St PrGr T350 302,10 €/St Gew. = 6,69 kg Maß a = 240 mm	R30429010 reinweiß VPE 1 St PrGr T350 302,10 €/St Gew. = 6,72 kg Maß a = 150 mm	R30459010 reinweiß VPE 1 St PrGr T350 302,10 €/St Gew. = 9,95 kg Maß a = 400 mm	R30469010 reinweiß VPE 1 St PrGr T350 356,50 €/St Gew. = 11,03 kg Maß a = 400 mm Maß b = 500 mm	L68589010 reinweiß VPE 1 St PrGr T350 86,10 €/St Gew. = 5,62 kg Maß a = 400 mm	L6859 farblos VPE 1 St PrGr T350 13,10 €/St Gew. = 0,21 kg
R3043VERZ verzinkt VPE 1 St PrGr T350 42,90 €/St Gew. = 0,82 kg Maß a = 20 mm	R3041VERZ verzinkt VPE 1 St PrGr T350 272,70 €/St Gew. = 6,69 kg Maß a = 240 mm	R3042VERZ verzinkt VPE 1 St PrGr T350 272,70 €/St Gew. = 6,72 kg Maß a = 150 mm	R3045VERZ verzinkt VPE 1 St PrGr T350 272,70 €/St Gew. = 9,95 kg Maß a = 400 mm	R3046VERZ verzinkt VPE 1 St PrGr T350 327,20 €/St Gew. = 11,03 kg Maß a = 400 mm Maß b = 500 mm	L6858VERZ verzinkt VPE 1 St PrGr T350 71,60 €/St Gew. = 5,62 kg Maß a = 400 mm	L6859 farblos VPE 1 St PrGr T350 13,10 €/St Gew. = 0,21 kg

tehalt.FWK 3E E30

Kanalhöhe 142 mm, Formteile

- Geprüft Feuerwiderstandsklasse E30 Wand- und Deckenmontage nach DIN 4102 Teil 12
- Funktionserhalt von Kabelanlagen bei Wand- und Deckenmontage E30

- Leichte Montage durch Bodenlochung
- Schützende Stahlblechhülle gegen mechanische Belastung
- Nut- und Federprinzip der Einzelteile



Max. Leitungsbelegung
Ø 11 mm – Füllgrad 0.5

Unter- und Oberteil
 Stahl / Gips

FWK3E99160

65

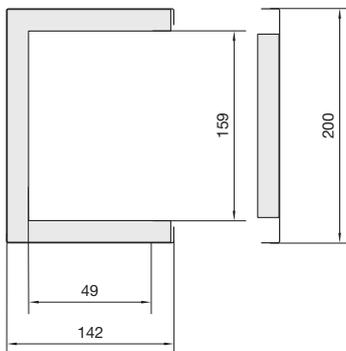

FWK3E9916009010

reinweiß
 VPE 1 St
 PrGr T350
 207,80 €/St

Gew. = 17,8 kg
 Länge 1000 mm

65

FWK3E991600VERZ

sonstige
 VPE 1 St
 PrGr T350
 178,40 €/St

Gew. = 17,8 kg
 Länge 1000 mm

FWK3E99260

107

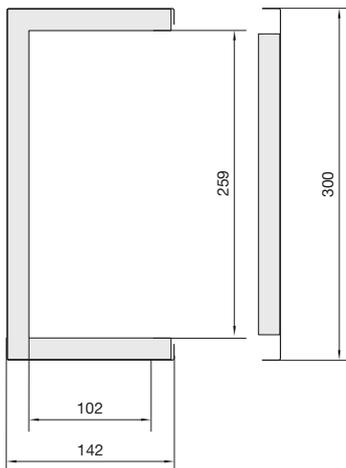

FWK3E9926009010

reinweiß
 VPE 1 St
 PrGr T350
 248,60 €/St

Gew. = 23,7 kg
 Länge 1000 mm

107

FWK3E992600VERZ

sonstige
 VPE 1 St
 PrGr T350
 219,30 €/St

Gew. = 23,7 kg
 Länge 1000 mm

tehalt.FWK

- Kein Verlegen von Spezialkabeln notwendig
- Verschraubter Deckel, dadurch ist eine Nachinstallation und Revision jederzeit möglich
- **ABP: P-BWU03-I 17.9.10**

Lieferfarben
VERZ, verzinkt
RAL 9010, reinweiß
Pulverbeschichtung

► Seite 522

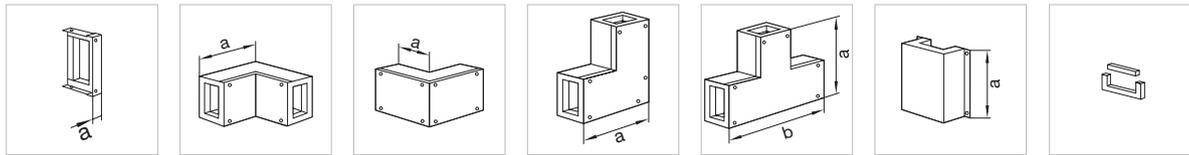

Endstück

Inneneck

Außeneck

Flachwinkel

T-Stück

Schiebemuffe

Versatzstück

Stahl / Gips

Stahl / Gips

Stahl / Gips

Stahl / Gips

Stahl / Gips

Stahl / Gips

Gips

R30539010
reinweiß
VPE 1 St
PrGr T350
54,10 €/St

R30519010
reinweiß
VPE 1 St
PrGr T350
297,20 €/St

R30529010
reinweiß
VPE 1 St
PrGr T350
297,20 €/St

R30559010
reinweiß
VPE 1 St
PrGr T350
297,20 €/St

R30569010
reinweiß
VPE 1 St
PrGr T350
350,70 €/St

L68689010
reinweiß
VPE 1 St
PrGr T350
84,80 €/St

L6869
farblos
VPE 1 St
PrGr T350
13,50 €/St

Gew. = 1 kg
Maß a = 20 mm

Gew. = 7,71 kg
Maß a = 293 mm

Gew. = 7,76 kg
Maß a = 150 mm

Gew. = 9,18 kg
Maß a = 350 mm

Gew. = 11,06 kg
Maß a = 350 mm
Maß b = 500 mm

Gew. = 6,29 kg
Maß a = 400 mm

Gew. = 0,21 kg

R3053VERZ
verzinkt
VPE 1 St
PrGr T350
44,60 €/St

R3051VERZ
verzinkt
VPE 1 St
PrGr T350
268,00 €/St

R3052VERZ
verzinkt
VPE 1 St
PrGr T350
268,00 €/St

R3055VERZ
verzinkt
VPE 1 St
PrGr T350
268,00 €/St

R3056VERZ
verzinkt
VPE 1 St
PrGr T350
321,40 €/St

L6868VERZ
verzinkt
VPE 1 St
PrGr T350
70,30 €/St

L6869
farblos
VPE 1 St
PrGr T350
13,50 €/St

Gew. = 1 kg
Maß a = 20 mm

Gew. = 7,71 kg
Maß a = 293 mm

Gew. = 7,76 kg
Maß a = 150 mm

Gew. = 9,18 kg
Maß a = 350 mm

Gew. = 11,06 kg
Maß a = 350 mm
Maß b = 500 mm

Gew. = 6,29 kg
Maß a = 400 mm

Gew. = 0,21 kg

R30639010
reinweiß
VPE 1 St
PrGr T350
56,50 €/St

R30619010
reinweiß
VPE 1 St
PrGr T350
358,40 €/St

R30629010
reinweiß
VPE 1 St
PrGr T350
358,40 €/St

R30659010
reinweiß
VPE 1 St
PrGr T350
358,40 €/St

R30669010
reinweiß
VPE 1 St
PrGr T350
424,40 €/St

L68789010
reinweiß
VPE 1 St
PrGr T350
103,10 €/St

L6879
farblos
VPE 1 St
PrGr T350
15,10 €/St

Gew. = 1,47 kg
Maß a = 20 mm

Gew. = 10,2 kg
Maß a = 293 mm

Gew. = 10,25 kg
Maß a = 150 mm

Gew. = 14,32 kg
Maß a = 450 mm

Gew. = 14,18 kg
Maß a = 450 mm
Maß b = 500 mm

Gew. = 7,45 kg
Maß a = 400 mm

Gew. = 0,29 kg

R3063VERZ
verzinkt
VPE 1 St
PrGr T350
47,20 €/St

R3061VERZ
verzinkt
VPE 1 St
PrGr T350
329,00 €/St

R3062VERZ
verzinkt
VPE 1 St
PrGr T350
329,00 €/St

R3065VERZ
verzinkt
VPE 1 St
PrGr T350
329,00 €/St

R3066VERZ
verzinkt
VPE 1 St
PrGr T350
395,40 €/St

L6878VERZ
verzinkt
VPE 1 St
PrGr T350
88,50 €/St

L6879
farblos
VPE 1 St
PrGr T350
15,10 €/St

Gew. = 1,47 kg
Maß a = 20 mm

Gew. = 10,2 kg
Maß a = 293 mm

Gew. = 10,25 kg
Maß a = 150 mm

Gew. = 14,32 kg
Maß a = 450 mm

Gew. = 14,18 kg
Maß a = 450 mm
Maß b = 500 mm

Gew. = 7,45 kg
Maß a = 400 mm

Gew. = 0,29 kg

tehalt.FWK 90 E30 bis E60

Kanalhöhe 142 mm, Formteile

- Geprüft Feuerwiderstandsklasse nach DIN 4102 Teil 12
- Funktionserhalt von Kabelanlagen bei Wandmontage und Deckenmontage E60
- Funktionserhalt von Kabelanlagen bei abgehängter Montage E30

- Leichte Montage durch Bodenlochung
- Schützende Stahlblechhülle gegen mechanische Belastung
- Nut- und Federprinzip der Einzelteile
- Verschraubter Deckel, dadurch ist eine Nachinstallation jederzeit möglich



Max. Leitungsbelegung Ø 11 mm – Füllgrad 0.5
Unter- und Oberteil
 Stahl / Gips

FWK950060

11

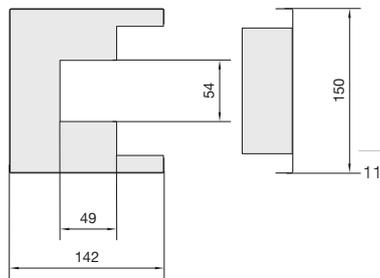

FWK95006009010

reinweiß
 VPE 1 St
 PrGr T350
 225,20 €/St
 Gew. = 18,75 kg
 Länge 750 mm

FWK9500600VERZ

verzinkt
 VPE 1 St
 PrGr T350
 203,20 €/St
 Gew. = 18,75 kg
 Länge 750 mm

FWK950110

21

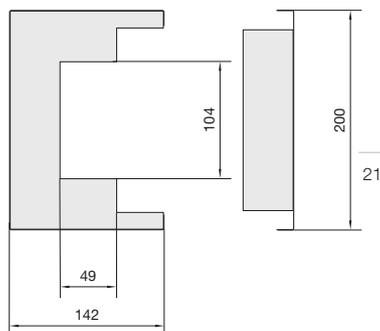

FWK95011009010

reinweiß
 VPE 1 St
 PrGr T350
 250,70 €/St
 Gew. = 23,25 kg
 Länge 750 mm

FWK9501100VERZ

verzinkt
 VPE 1 St
 PrGr T350
 228,50 €/St
 Gew. = 23,25 kg
 Länge 750 mm

FWK950210

43

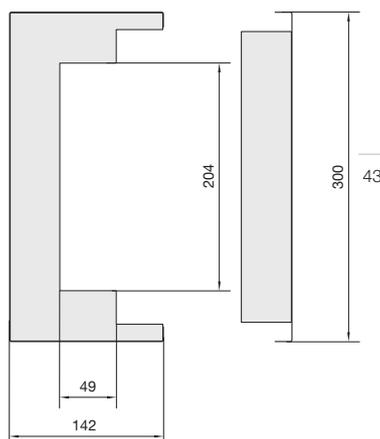

FWK95021009010

reinweiß
 VPE 1 St
 PrGr T350
 283,80 €/St
 Gew. = 32,25 kg
 Länge 750 mm

FWK9502100VERZ

verzinkt
 VPE 1 St
 PrGr T350
 261,60 €/St
 Gew. = 32,25 kg
 Länge 750 mm

tehalt.FWK

- Kein Verlegen von Spezialkabeln notwendig
- **ABP: P-MPA-E-99-062**
- **ABP: P-BWU03-I 17.9.2**

Lieferfarben
VERZ, verzinkt
RAL 9010, reinweiß
Pulverbeschichtung

▶ Seite 522

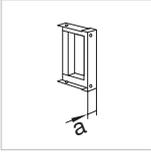
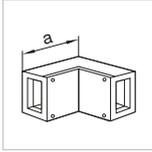
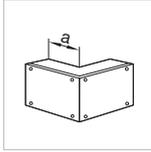
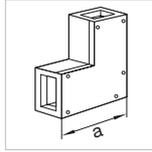
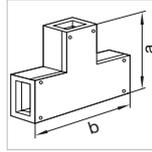
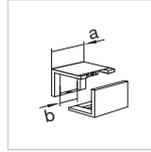
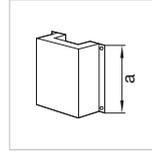
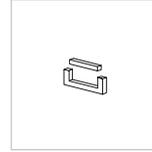
							
Endstück	Inneneck	Außeneck	Flachwinkel	T-Stück	Längen- anpassstück	Schiebemuffe	Versatzstück
Stahl / Gips	Stahl / Gips	Stahl / Gips	Stahl / Gips	Stahl / Gips	Stahl / Gips	Stahl / Gips	Gips
L69139010 reinweiß VPE 1 St PrGr T350 69,80 €/St Gew. = 1,02 kg Maß a = 20 mm	L69119010 reinweiß VPE 1 St PrGr T350 435,40 €/St Gew. = 10,66 kg Maß a = 293 mm	L69129010 reinweiß VPE 1 St PrGr T350 435,40 €/St Gew. = 10,74 kg Maß a = 150 mm	L69159010 reinweiß VPE 1 St PrGr T350 435,40 €/St Gew. = 11,9 kg Maß a = 300 mm	L69169010 reinweiß VPE 1 St PrGr T350 516,50 €/St Gew. = 15,1 kg Maß a = 300 mm Maß b = 500 mm	L69109010 reinweiß VPE 1 St PrGr T350 120,00 €/St Gew. = 1,41 kg Maß a = 120 mm Maß b = 60 mm	L69189010 reinweiß VPE 1 St PrGr T350 122,70 €/St Gew. = 13,19 kg Maß a = 400 mm	L6919 farblos VPE 1 St PrGr T350 34,40 €/St Gew. = 0,35 kg
L6913VERZ verzinkt VPE 1 St PrGr T350 60,10 €/St Gew. = 1,02 kg Maß a = 20 mm	L6911VERZ verzinkt VPE 1 St PrGr T350 406,30 €/St Gew. = 10,66 kg Maß a = 293 mm	L6912VERZ verzinkt VPE 1 St PrGr T350 406,30 €/St Gew. = 10,74 kg Maß a = 150 mm	L6915VERZ verzinkt VPE 1 St PrGr T350 406,30 €/St Gew. = 11,9 kg Maß a = 300 mm	L6916VERZ verzinkt VPE 1 St PrGr T350 487,40 €/St Gew. = 15,1 kg Maß a = 300 mm Maß b = 500 mm	L6910VERZ verzinkt VPE 1 St PrGr T350 105,50 €/St Gew. = 1,41 kg Maß a = 120 mm Maß b = 60 mm	L6918VERZ verzinkt VPE 1 St PrGr T350 108,10 €/St Gew. = 13,19 kg Maß a = 400 mm	L6919 farblos VPE 1 St PrGr T350 34,40 €/St Gew. = 0,35 kg
L69239010 reinweiß VPE 1 St PrGr T350 72,50 €/St Gew. = 1,41 kg Maß a = 20 mm	L69219010 reinweiß VPE 1 St PrGr T350 486,30 €/St Gew. = 13,24 kg Maß a = 293 mm	L69229010 reinweiß VPE 1 St PrGr T350 486,30 €/St Gew. = 13,32 kg Maß a = 150 mm	L69259010 reinweiß VPE 1 St PrGr T350 486,30 €/St Gew. = 16,04 kg Maß a = 350 mm	L69269010 reinweiß VPE 1 St PrGr T350 578,00 €/St Gew. = 18,65 kg Maß a = 350 mm Maß b = 500 mm	L69209010 reinweiß VPE 1 St PrGr T350 133,20 €/St Gew. = 1,69 kg Maß a = 120 mm Maß b = 60 mm	L69289010 reinweiß VPE 1 St PrGr T350 136,90 €/St Gew. = 14,4 kg Maß a = 400 mm	L6929 farblos VPE 1 St PrGr T350 35,20 €/St Gew. = 0,44 kg
L6923VERZ verzinkt VPE 1 St PrGr T350 62,70 €/St Gew. = 1,41 kg Maß a = 20 mm	L6921VERZ verzinkt VPE 1 St PrGr T350 457,40 €/St Gew. = 13,24 kg Maß a = 293 mm	L6922VERZ verzinkt VPE 1 St PrGr T350 457,40 €/St Gew. = 13,32 kg Maß a = 150 mm	L6925VERZ verzinkt VPE 1 St PrGr T350 457,40 €/St Gew. = 16,04 kg Maß a = 350 mm	L6926VERZ verzinkt VPE 1 St PrGr T350 548,90 €/St Gew. = 18,65 kg Maß a = 350 mm Maß b = 500 mm	L6920VERZ verzinkt VPE 1 St PrGr T350 118,80 €/St Gew. = 1,69 kg Maß a = 120 mm Maß b = 60 mm	L6928VERZ verzinkt VPE 1 St PrGr T350 122,10 €/St Gew. = 14,4 kg Maß a = 400 mm	L6929 farblos VPE 1 St PrGr T350 35,20 €/St Gew. = 0,44 kg
L69539010 reinweiß VPE 1 St PrGr T350 76,80 €/St Gew. = 2,2 kg Maß a = 20 mm	L69519010 reinweiß VPE 1 St PrGr T350 552,70 €/St Gew. = 18,41 kg Maß a = 293 mm	L69529010 reinweiß VPE 1 St PrGr T350 552,70 €/St Gew. = 18,48 kg Maß a = 150 mm	L69559010 reinweiß VPE 1 St PrGr T350 552,70 €/St Gew. = 26,12 kg Maß a = 450 mm	L69569010 reinweiß VPE 1 St PrGr T350 657,60 €/St Gew. = 25,72 kg Maß a = 450 mm Maß b = 500 mm	L69509010 reinweiß VPE 1 St PrGr T350 150,20 €/St Gew. = 2,29 kg Maß a = 120 mm Maß b = 60 mm	L69589010 reinweiß VPE 1 St PrGr T350 153,80 €/St Gew. = 16,81 kg Maß a = 400 mm	L6959 farblos VPE 1 St PrGr T350 38,50 €/St Gew. = 0,63 kg
L6953VERZ verzinkt VPE 1 St PrGr T350 67,30 €/St Gew. = 2,2 kg Maß a = 20 mm	L6951VERZ verzinkt VPE 1 St PrGr T350 523,80 €/St Gew. = 18,41 kg Maß a = 293 mm	L6952VERZ verzinkt VPE 1 St PrGr T350 523,80 €/St Gew. = 18,48 kg Maß a = 150 mm	L6955VERZ verzinkt VPE 1 St PrGr T350 523,80 €/St Gew. = 26,12 kg Maß a = 450 mm	L6956VERZ verzinkt VPE 1 St PrGr T350 628,20 €/St Gew. = 25,72 kg Maß a = 450 mm Maß b = 500 mm	L6950VERZ verzinkt VPE 1 St PrGr T350 135,80 €/St Gew. = 2,29 kg Maß a = 120 mm Maß b = 60 mm	L6958VERZ verzinkt VPE 1 St PrGr T350 139,00 €/St Gew. = 16,81 kg Maß a = 400 mm	L6959 farblos VPE 1 St PrGr T350 38,50 €/St Gew. = 0,63 kg

tehalt.FWK

tehalt.FWK 90 E30 bis E90

Kanalhöhe 196 mm, Formteile

- Geprüft Feuerwiderstandsklasse nach DIN 4102 Teil 12
- Funktionserhalt von Kabelanlagen bei Wandmontage und Deckenmontage E90
- Funktionserhalt von Kabelanlagen bei abgehängter Montage E30

- Leichte Montage durch Bodenlochung
- Schützende Stahlblechhülle gegen mechanische Belastung
- Nut- und Federprinzip der Einzelteile
- Verschraubter Deckel, dadurch ist eine Nachinstallation jederzeit möglich



**Max. Leitungsbelegung
Ø 11 mm –
Füllgrad 0.5**

Unter- und Oberteil
Stahl / Gips

FWK999160

65

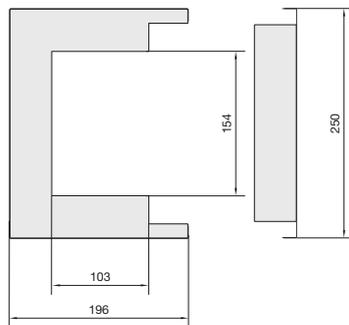

FWK99916009010

reinweiß
VPE 1 St
PrGr T350
192,60 €/St

Gew. = 21,7 kg
Länge 500 mm

65

FWK9991600VERZ

verzinkt
VPE 1 St
PrGr T350
178,00 €/St

Gew. = 21,7 kg
Länge 500 mm

FWK999260

107

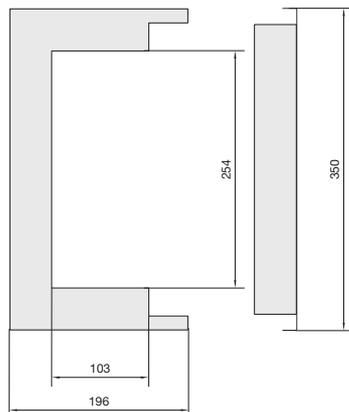

FWK99926009010

reinweiß
VPE 1 St
PrGr T350
217,20 €/St

Gew. = 27,5 kg
Länge 500 mm

107

FWK9992600VERZ

verzinkt
VPE 1 St
PrGr T350
202,30 €/St

Gew. = 27,5 kg
Länge 500 mm

tehalt.FWK

- Kein Verlegen von Spezialkabeln notwendig
- **ABP: P-MPA-E-99-062**
- **ABP: P-BWU03-I 17.9.2**

Lieferfarben
VERZ, verzinkt
RAL 9010, reinweiß
Pulverbeschichtung

► Seite 522

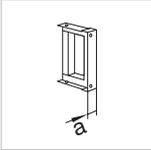
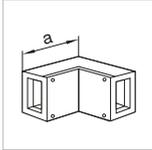
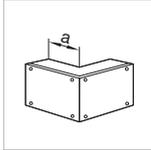
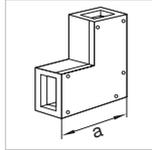
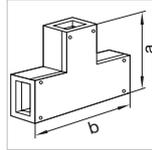
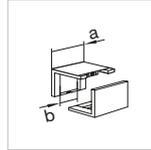
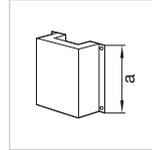
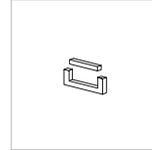
							
Endstück	Inneneck	Außeneck	Flachwinkel	T-Stück	Längen-anpassstück	Schiebemuffe	Versatzstück
Stahl / Gips	Stahl / Gips	Stahl / Gips	Stahl / Gips	Stahl / Gips	Stahl / Gips	Stahl / Gips	Gips
L69639010 reinweiß VPE 1 St PrGr T350 78,90 €/St Gew. = 3,2 kg Maß a = 20 mm	L69619010 reinweiß VPE 1 St PrGr T350 563,00 €/St Gew. = 20,92 kg Maß a = 347 mm	L69629010 reinweiß VPE 1 St PrGr T350 563,00 €/St Gew. = 21,02 kg Maß a = 150 mm	L69659010 reinweiß VPE 1 St PrGr T350 563,00 €/St Gew. = 24,26 kg Maß a = 400 mm	L69669010 reinweiß VPE 1 St PrGr T350 669,80 €/St Gew. = 25,66 kg Maß a = 400 mm Maß b = 500 mm	L69609010 reinweiß VPE 1 St PrGr T350 153,10 €/St Gew. = 2,31 kg Maß a = 120 mm Maß b = 60 mm	L69689010 reinweiß VPE 1 St PrGr T350 157,80 €/St Gew. = 18,22 kg Maß a = 400 mm	L6969 farblos VPE 1 St PrGr T350 38,60 €/St Gew. = 0,63 kg
L6963VERZ verzinkt VPE 1 St PrGr T350 68,80 €/St Gew. = 3,2 kg Maß a = 20 mm	L6961VERZ verzinkt VPE 1 St PrGr T350 533,90 €/St Gew. = 20,92 kg Maß a = 347 mm	L6962VERZ verzinkt VPE 1 St PrGr T350 533,90 €/St Gew. = 21,02 kg Maß a = 150 mm	L6965VERZ verzinkt VPE 1 St PrGr T350 533,90 €/St Gew. = 24,26 kg Maß a = 400 mm	L6966VERZ verzinkt VPE 1 St PrGr T350 640,50 €/St Gew. = 25,66 kg Maß a = 400 mm Maß b = 500 mm	L6960VERZ verzinkt VPE 1 St PrGr T350 138,80 €/St Gew. = 2,31 kg Maß a = 120 mm Maß b = 60 mm	L6968VERZ verzinkt VPE 1 St PrGr T350 143,00 €/St Gew. = 18,22 kg Maß a = 400 mm	L6969 farblos VPE 1 St PrGr T350 38,60 €/St Gew. = 0,63 kg
L69739010 reinweiß VPE 1 St PrGr T350 84,70 €/St Gew. = 4,4 kg Maß a = 20 mm	L69719010 reinweiß VPE 1 St PrGr T350 636,00 €/St Gew. = 26,73 kg Maß a = 347 mm	L69729010 reinweiß VPE 1 St PrGr T350 636,00 €/St Gew. = 26,83 kg Maß a = 150 mm	L69759010 reinweiß VPE 1 St PrGr T350 636,00 €/St Gew. = 26,17 kg Maß a = 500 mm	L69769010 reinweiß VPE 1 St PrGr T350 757,80 €/St Gew. = 32,42 kg Maß a = 500 mm Maß b = 500 mm	L69709010 reinweiß VPE 1 St PrGr T350 172,20 €/St Gew. = 2,91 kg Maß a = 120 mm Maß b = 60 mm	L69789010 reinweiß VPE 1 St PrGr T350 177,20 €/St Gew. = 20,64 kg Maß a = 400 mm	L6979 farblos VPE 1 St PrGr T350 40,90 €/St Gew. = 0,82 kg
L6973VERZ verzinkt VPE 1 St PrGr T350 75,20 €/St Gew. = 4,4 kg Maß a = 20 mm	L6971VERZ verzinkt VPE 1 St PrGr T350 607,00 €/St Gew. = 26,73 kg Maß a = 347 mm	L6972VERZ verzinkt VPE 1 St PrGr T350 607,00 €/St Gew. = 26,83 kg Maß a = 150 mm	L6975VERZ verzinkt VPE 1 St PrGr T350 607,00 €/St Gew. = 26,17 kg Maß a = 500 mm	L6976VERZ verzinkt VPE 1 St PrGr T350 728,60 €/St Gew. = 32,42 kg Maß a = 500 mm Maß b = 500 mm	L6970VERZ verzinkt VPE 1 St PrGr T350 158,00 €/St Gew. = 2,91 kg Maß a = 120 mm Maß b = 60 mm	L6978VERZ verzinkt VPE 1 St PrGr T350 162,50 €/St Gew. = 20,64 kg Maß a = 400 mm	L6979 farblos VPE 1 St PrGr T350 40,90 €/St Gew. = 0,82 kg

tehait.FWK

Download der Montageanleitung zum FWK-System
unter www.hager.de/bedienungsanleitungen

Lieferlänge Trennwände
2000 mm



L6632

Trennwand, PVC

Länge: 2000 mm

L6632 für FWK-Kanäle mit 50 mm Innenhöhe inkl. Schrauben.
L6633 für FWK-Kanäle mit 99 mm Innenhöhe inkl. Schrauben.

Bezeichnung	Werkstoff	VPE	PrGr	Preis	Best.Nr.
Trennwand PVC FWK 3E/30/90 Höhe 50mm	PVC	20	T350	6,90 €/m	L6632
Trennwand PVC FWK 3E/30/90 Höhe 100mm	PVC	20	T350	9,50 €/m	L6633



L6664VERZ

Trennwand, Stahlblech verzinkt

Länge: 2000 mm

Trennwand in Klammer einclipsbar.

L6664VERZ für FWK-Kanäle mit 50 mm Innenhöhe inkl. Schrauben.
L6665VERZ für FWK-Kanäle mit 99 mm Innenhöhe inkl. Schrauben.

Bezeichnung	Werkstoff	VPE	PrGr	Preis	Best.Nr.
Trennwand Stahl FWK 3E/30/90 Höhe 50mm	Stahl	20	T350	12,10 €/m	L6664VERZ
Trennwand Stahl FWK 3E/30/90 Höhe 100mm	Stahl	20	T350	15,10 €/m	L6665VERZ



L5732VERZ

FWK Klammern, Stahlblech verzinkt

L5732VERZ für Kanäle FWK3E50110, FWK350110, FWK950110
L5733VERZ für Kanäle FWK3E50210, FWK350210, FWK950210
L5734VERZ für Kanäle FWK3E99160, FWK399160, FWK999160
L5735VERZ für Kanäle FWK3E99260, FWK399260, FWK999260

Bezeichnung	Werkstoff	VPE	PrGr	Preis	Best.Nr.
Klammer Stahl zu FWK 3E/30/90 50x110mm	Stahl	15	T350	7,30 €/St	L5732VERZ
Klammer Stahl zu FWK 3E/30/90 50x210mm	Stahl	15	T350	8,00 €/St	L5733VERZ
Klammer Stahl zu FWK 3E/30/90 100x160mm	Stahl	10	T350	8,00 €/St	L5734VERZ
Klammer Stahl zu FWK 3E/30/90 100x260mm	Stahl	25	T350	9,30 €/St	L5735VERZ



L4181GNGE

Erdungsleitung

- steckbar, zur elektrischen Verbindung von Grundprofil und Oberteilen sowie zur Überbrückung von Formteilen

Länge	Drahtquerschnitt	Farbe	VPE	PrGr	Preis	Best.Nr.
150 mm	4 mm ²	grün/gelb	100	T020	2,45 €/St	L4181GNGE
300 mm	4 mm ²	grün/gelb	100	T020	2,70 €/St	L4182GNGE
600 mm	4 mm ²	grün/gelb	25	T020	3,40 €/St	L4183GNGE



L6681GCHR

Potentialausgleichsverbinder, Stahlblech verzinkt

Werkstoff: Stahl

Bezeichnung	VPE	PrGr	Preis	Best.Nr.
Potentialausgleichsverbinder Stahl FWK	20	T350	2,01 €/St	L6681GCHR

Brandschutzkitt

Inhalt Dose/Kartusche: 310 ml

Bei thermischer Beanspruchung aufschäumende Dichtmasse, zur brandschutztechnischen Abschottung von einzelnen Kabeln und Röhren gemäß der Muster-Leitungsanlagen-Richtlinie (MLAR) geeignet.

Bauaufsichtlich zugelassen: Zulassungs-Nr.: Z-19.11-2134

Bezeichnung	VPE	PrGr	Preis	Best.Nr.
Brandschutz Kitt Kartusche 310ml	1	T350	47,70 €/St	BSKITT



BSKITT

2K-Silikon-Brandschutzschaum S90

Inhalt Dose/Kartusche: 600 ml

Kabelabschottung

Für den Einbau in Wänden und Decken der Feuerwiderstandsklasse S90 nach DIN4102.

Bauaufsichtlich zugelassen: Zulassungs-Nr.: Z19.15-1256

Bezeichnung	VPE	PrGr	Preis	Best.Nr.
Brandschutz Schaum Set S90 ca. 2100cm ³	1	T350	296,30 €/Set	BS90SET
Brandschutz Schaum S90 Dose ca. 900cm ³	1	T350	155,50 €/St	BS90D
Brandschutz Formstück S90 150x80x100mm	1	T350	58,60 €/St	BS90F
Sprührohr 3x für Brandschutzschaum BS90D	1	T350	5,61 €/Set	BS90S
Ventilzange zu Brandschutz Schaum BS90D	1	T350	84,70 €/St	BS90Z



BS90SET

Brandschutzkissen

Feuerwiderstandsklasse S90

Zur Abschottung von Kabeldurchführungen in Wänden und Decken mit einer Feuerwiderstandsdauer bis zu 90 min.

Bezeichnung	VPE	PrGr	Preis	Best.Nr.
Brandschutz Kissen S90 H=13mm 4Stück	1	T350	93,10 €/Set	BSK0013
Brandschutz Kissen S90 H=18mm 4Stück	1	T350	103,70 €/Set	BSK0018
Brandschutz Kissen S90 H=35mm 4Stück	1	T350	123,90 €/Set	BSK0035



BSK0013

tehalit.FWK

Brandschutzmörtel

Feuerwiderstandsklasse S90

Zur Abschottung von Kabeldurchführungen in Wänden und Decken mit einer Feuerwiderstandsdauer bis zu 90 min.

Bezeichnung	VPE	PrGr	Preis	Best.Nr.
Brandschutz Mörtel S90 3kg	1	T350	17,50 €/St	BSM0003
Brandschutz Mörtel S90 6kg	1	T350	32,80 €/St	BSM0006



BSM0003

Brandschutzstopfen

Feuerwiderstandsklasse S90

Zur Abschottung von Kabeldurchführungen in Wänden und Decken mit einer Feuerwiderstandsdauer bis zu 90 min.

Bezeichnung	VPE	PrGr	Preis	Best.Nr.
Brandschutz Stopfen bis D=58mm 2Stück	1	T350	19,60 €/Set	BSS0058
Brandschutz Stopfen bis D=80mm 2Stück	1	T350	28,00 €/Set	BSS0080
Brandschutz Stopfen bis D=109mm 2Stück	1	T350	37,40 €/Set	BSS0109
Brandschutz Platte 200x200mm 2Stück	1	T350	86,80 €/Set	BSP2020
Brandschutz Beschichtung Stopfen 310ml	1	T350	37,10 €/St	BSSB000



BSS0058

Max. Leitungsbelegung in Kanälen, Füllgrad 0,5**Fassungsvermögen tehalit.FWK**

Kanalbezeichnung	Kabeltypen					
	Lichtwellenleiter duplex Ø 2,8 x 5,6 mm	J-Y(ST)Y 4 x 2 x 0,6 Ø 6,9 mm	KS-02YSCY n x 2 x AWG 22/1 PIMF-100 Ohm Ø 8,2 mm	NYM-J3 x 1,5 Ø 10 mm	NYM-J5 x 2,5 Ø 12,2 mm	NYM-J4 x 10 Ø 17,7 mm
FWK3 50060	101	33	23	15	10	5
FWK3E 50060	101	33	23	15	10	5
FWK9 50060	101	33	23	15	10	5
FWK3 50110	188	61	43	29	19	9
FWK3E 50110	188	61	43	29	19	9
FWK9E 50110	188	61	43	29	19	9
FWK3 50210	360	118	84	56	37	18
FWK3E 50210	360	118	84	56	37	18
FWK9E 50210	360	118	84	56	37	18
FWK3 99160	559	184	130	87	58	28
FWK3E 99160	559	184	130	87	58	28
FWK9E 99160	559	184	130	87	58	28
FWK3 99260	911	300	212	142	96	45
FWK3E 99260	911	300	212	142	96	45
FWK9E 99260	911	300	212	142	96	45

Montagezeiten Installationskanäle

Kanaltyp		Kanalverlegung in min/m	Kabel einlegen in min/m
FWK	FWK 30/50110 Vertikale Montage	18	1,1
	FWK 30/50110 Horizontale Montage	24	1,3
	FWK 90/50110 Vertikale Montage	24	1,0
	FWK 90/50110 Horizontale Montage	36	1,3

Biegeradien

Leitungen

Laut VDE 0298 Teil 3 (1983) müssen folgende Biegeradien für Kunststoffkabel eingehalten werden:

Leitungsart	$U_0 \leq 0,6/1 \text{ kV}$				$U_0 \geq 0,6/1 \text{ kV}$
Leitungen für feste Verlegung	Außendurchmesser der Leitung in mm				
	$d \leq 10$	$10 < d \leq 25$	$25 < d$		
Bei fester Verlegung	4d	4d	4d		6d
Flexible Leitungen	Außendurchmesser der Leitung in mm				
	$d \leq 8$	$8 < d \leq 25$	$12 < d < 20$	$20 < d$	6d
Bei fester Verlegung	3d	3d	4d	4d	10d
Bei Einführung	3d	4d	5d	5d	

Lichtwellenleiter

Hersteller	Außendurchmesser der Leiter in mm	Kleinstzulässige Biegeradien in mm
Alcatel/Kabelmetal	3,5 - 12	20 - 95
ANT	3,5 - 12	150
Dätwyler	3,0 - 7,9	30 - 120
Kabelreydt	3,4 - 11,6	20 - 175
Belden	2,9 - 13	75 - 130

Angaben ohne Gewähr

In der Norm EN 187101 wird folgende Empfehlungen gegeben:

$$R_{\text{Biegung}} = 10 \times d_{\text{Kabel}}$$

mit R_{Biegung} = Biegeradius des Kabels,
 d_{Kabel} = Kabeldurchmesser

Davon abweichend werden von den einzelnen Herstellern eigene Angaben zum Biegeradius herausgegeben, die den jeweiligen technischen Datenblättern der Produkte zu entnehmen sind.

Schallbarriere

Schallbarriere L5804

Maximale Füllung bei leerem Kanal

Kanaltypen			Zopfzahl
FWK3	FWK3E	FWK9	
50060	50060	50060	3
50110	50110	50110	7
50210	50210	50210	14
99160	99160	99160	20
99260	99260	99260	34

Dämpfung ca. 40 dB, nicht brennbar

Baustoffklasse A 1, nicht als Brandschottung verwenden.

2K-Silikon-Brandschutzschaum S90

Bedarfstabelle Kabelabschottung

Kanaltyp	Volumen in cm^3	Kanal ohne Leitungsbelegung	Kanal mit maximaler Leitungsbelegung
FWK3E50060	450	0,2 Set	0,2 Dose
FWK3E50110	825	0,4 Set	0,4 Dose
FWK3E50210	1.575	0,8 Set	0,7 Dose
FWK3E99160	2.640	1,0 Set + 0,7 Dose	1,2 Dose
FWK3E99260	3.900	1,0 Set + 1,0 Dose + 1,0 Formst.	1,7 Dose
FWK350060	450	0,2 Set	0,2 Dose
FWK350110	825	0,4 Set	0,4 Dose
FWK350210	1.575	0,8 Set	0,7 Dose
FWK399160	2.640	1,0 Set + 0,7 Dose	1,2 Dose
FWK399260	3.900	1,0 Set + 1,0 Dose + 1,0 Formst.	1,7 Dose
FWK950060	450	0,2 Set	0,2 Dose
FWK950110	825	0,4 Set	0,4 Dose
FWK950210	1.575	0,8 Set	0,7 Dose
FWK999160	2.640	1,0 Set + 0,7 Dose	1,2 Dose
FWK999260	3.900	1,0 Set + 1,0 Dose + 1,0 Formst.	1,7 Dose

Kabelabschottung

Zulassungsnummern und Beschreibungen:

Hinweis: Folgende Beschreibungen sind nicht vollständig und ersetzen nicht die Installations- und Anwendungsvorgaben der Zulassungen und Montageanleitungen.

Brandschutz-Kitt, BSKITT Z-19.11-2134

Brandschutzkitt ist ein dämmschichtbildender Baustoff der Feuerwiderstandsklasse S90 für Fugen, Spalten und anderen kleinen Öffnungen. Er darf nicht in Feuchträumen, vergleichbaren Bereichen oder in Umgebungen, die unter Einwirkung von Chemikalien wie Lösungsmitteln stehen, eingesetzt werden. Die Zulassung gilt nicht für die großflächige Verwendung als dämmschichtbildendes Brandschutzsystem auf der Oberfläche wie Stahl, Holz oder anderen Materialien zur Erhöhung der Feuerwiderstandsdauer.

Brandschutz-Set, BS90SET Z-19.15-1256

Brandschutz-Set ist ein Silikon-Brandschutzschaum der Feuerwiderstandsklasse S90, der in Wänden aus Mauerwerk, Beton bzw. Stahlbeton oder Porenbeton und leichten Trennwänden in Ständerbauart mit Stahlunterkonstruktion und einer beidseitigen Beplankung aus Gipskarton-Feuerschutzplatten oder nichtbrennbaren zement- bzw. gipsgebundenen Bauplatten, sowie Decken aus Beton bzw. Stahlbeton oder Porenbeton der Feuerwiderstandsklasse F90 eingebaut werden darf. Die in der Zulassung angegebenen Mindestdicken der Wände und Decken sind dabei zu berücksichtigen.

Brandschutz-Kissen, BSK Z-19.15-2162

Brandschutz-Kissen sind kissenförmige Elemente der Feuerwiderstandsklasse S90, die in Wänden aus Mauerwerk, Beton bzw. Stahlbeton oder Porenbeton und in leichten Trennwänden in Ständerbauart mit Stahlunterkonstruktion und beidseitiger Beplankung aus Gipskarton-Feuerschutzplatten sowie in Decken aus Beton bzw. Stahlbeton oder Porenbeton mit mindestens Feuerwiderstandsklasse F90 eingebaut werden dürfen. Dabei sind die in den Zulassungen angegebenen Mindestdicken der Wände und Decken zu berücksichtigen.

Brandschutz-Mörtel, BSM Z.19.15-2161

Brandschutzmörtel ist eine mörtelähnliche Substanz der Feuerwiderstandsklasse S90, die in Wänden aus Mauerwerk, Beton bzw. Stahlbeton oder Porenbeton sowie in Decken aus Beton bzw. Stahlbeton oder Porenbeton mit mindestens Feuerwiderstandsklasse F90 eingebaut werden dürfen. Dabei sind die in den Zulassungen angegebenen Mindestdicken der Wände und Decken ebenso zu berücksichtigen wie die Montageanleitung für die Kanalmontage.

Brandschutz-Stopfen, BSS Z.19.15-2179

Brandschutz-Stopfen sind in Grenzen verformbare quaderförmige bzw. zylindrische Bauteile mit einer Ablationsbeschichtung der Feuerwiderstandsklasse S90, die in Wänden aus Mauerwerk, Beton bzw. Stahlbeton oder Porenbeton und leichten Trennwänden in Ständerbauart mit Stahlunterkonstruktion und einer beidseitigen Beplankung aus Gipskarton-Feuerschutzplatten oder nichtbrennbaren zement- bzw. gipsgebundenen Bauplatten, sowie Decken aus Beton bzw. Stahlbeton oder Porenbeton der Feuerwiderstandsklasse F90 eingebaut werden darf. Die in der Zulassung angegebenen Mindestdicken der Wände und Decken sind dabei zu berücksichtigen.

**Lieferform:
BS90SET**



- bestehend aus:
- 1 Brandschutzschaum-Dose (BS90D)
 - 1 Formstück (BS90F)
 - 1 Ventilzange (BS90Z)
 - 3 Sprührohre mit Adapter (BS90S)
 - 2 Kennzeichnungsschilder
 - 1 AbZ, Zulassungs-Nr.: Z19.15-1256
 - 1 Montageanleitung
 - Ausbeute: ca. 2.100 cm³

BS90D



- 1 Brandschutzschaum-Dose (Nur in Verbindung mit Ventilzange BS90Z und Sprührohren BS90S zu verwenden)
- Ausbeute: ca. 900 cm³

BS90S



- 3 Sprührohre mit Adapter

BS90F



- 1 Formstück
- Ausbeute: ca. 1.200 cm³

BS90Z



- 1 Ventilzange

Kanaltragsysteme tehalit.KTS

Für jedes Problem eine Lösung: Lassen sich Kabelkanäle nicht direkt montieren, weil Wände oder Decken zu uneben sind, nicht genug Platz bieten oder andere Gewerke umgangen werden müssen, bieten sich Kanaltragsysteme an. Mit speziellen Deckenabhängern, Wandauslegern, C-Profil-Schienen, Gewindestangen und anderem Zubehör. Für die feuerwiderstandsfähigen Kanalreihen tehalit.FWK 30 und FWK 90 lässt sich eine Tragkonstruktion errichten, die den allgemeinen bauaufsichtlichen Prüfzeugnissen entspricht.

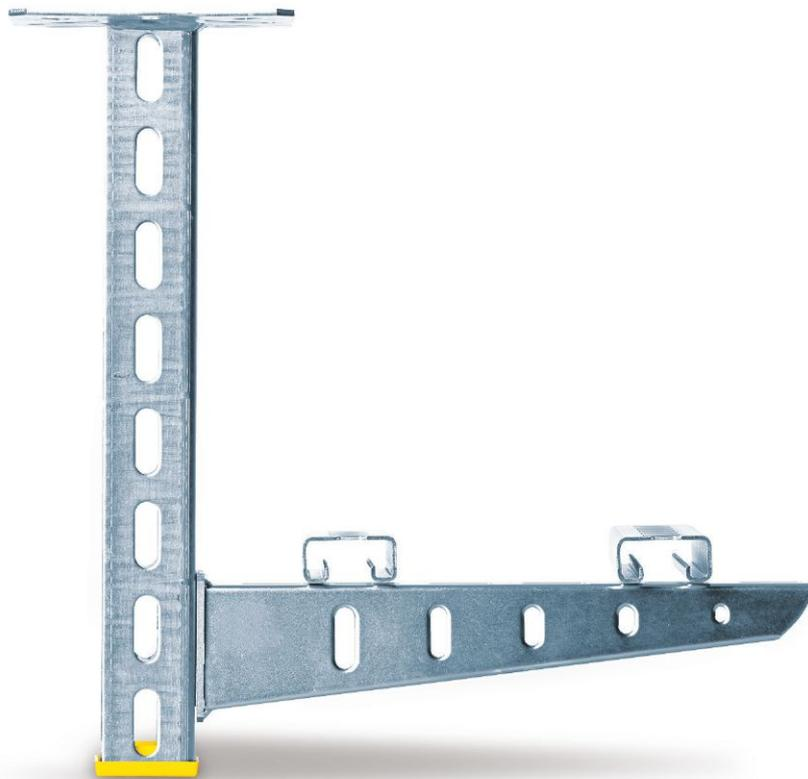

Systemübersicht	528
Wandbefestigung	530
Deckenbefestigung	531
Technik	532

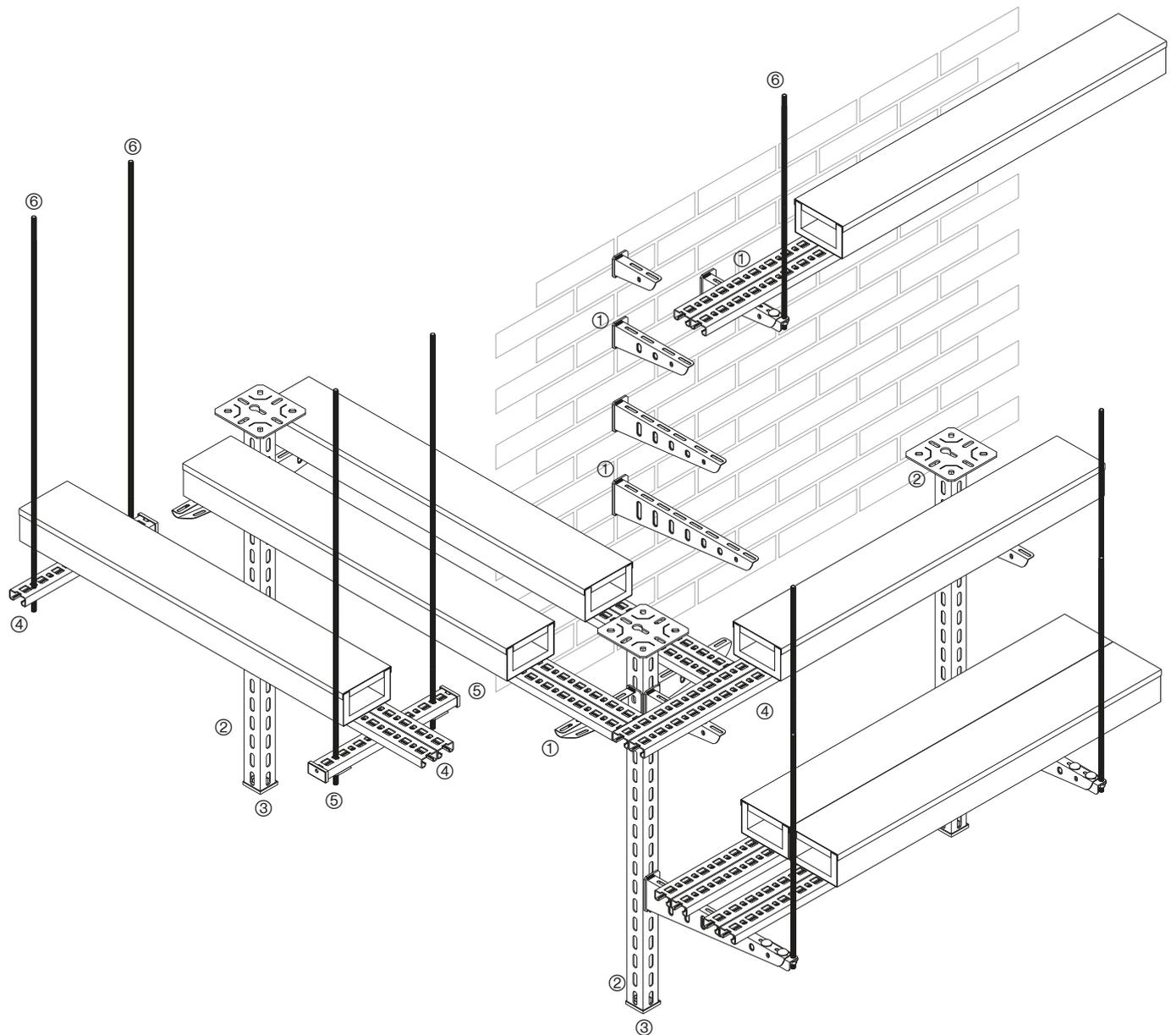

tehalit.KTS

Kanaltragsystem

- ① Ausleger
- ② Deckenabhängler
- ③ Schutzkappe zu Deckenabhängler
- ④ C-Profilschiene
- ⑤ Schutzkappe zu C-Profilschiene
- ⑥ Gewindestange

Artikel	Bezeichnung	FWK 30	FWK 90	Länge mm	Tragkraft kg	Seite
KTSA0100	Ausleger zu Kanaltragsystem 100mm	50060		130	300	530
KTSA0200	Ausleger zu Kanaltragsystem 200mm	50110	50060	230	240	530
KTSA0300	Ausleger zu Kanaltragsystem 300mm	99160, 50210	50110, 50210, 99160	330	230	530
KTSA0400	Ausleger zu Kanaltragsystem 400mm			430	225	530
KTSAB0400	Abhänger zu Kanaltragsystem 400mm			400		531
KTSAB0600	Abhänger zu Kanaltragsystem 600mm			600		531
KTSAB0800	Abhänger zu Kanaltragsystem 800mm			800		531
KTSAB1000	Abhänger zu Kanaltragsystem 1000mm			1000		531

- Wandausleger zur direkten Wandmontage oder zur Befestigung an Deckenabhängern
- C-Profilschienen als zusätzliche Tragelemente für Kanäle, die mit Auslegern und Kanälen verschraubt werden



Wandausleger

- Wandausleger zur direkten Wandmontage oder zur Befestigung an Deckenabhängern
- Schraubengarnitur KTSAS00 zur Befestigung der Wandausleger an Deckenabhängern als Zubehör erhältlich

Material: Stahl, galvanisch/elektrolytisch verzinkt

KTSA0100

Bezeichnung	Profillänge	Tragfähigkeit	VPE	PrGr	Preis	Best.Nr.
Ausleger zu Kanaltragsystem 100mm	130 mm	3000 N	1	T350	9,00 €/St	KTSA0100
Ausleger zu Kanaltragsystem 200mm	230 mm	2400 N	1	T350	11,80 €/St	KTSA0200
Ausleger zu Kanaltragsystem 300mm	330 mm	2300 N	1	T350	15,00 €/St	KTSA0300
Ausleger zu Kanaltragsystem 400mm	430 mm	2250 N	1	T350	21,00 €/St	KTSA0400
Schraubengarnitur zu Ausleger M10x25 10x			1	T350	12,10 €/Set	KTSAS00



Gewindestangen und Zubehör

- Gewindestange M10
- in Verbindung mit C-Profilschienen als Alternative zu Deckenabhängern
- als zusätzliches Abfangelement in Kombination mit Auslegern, wenn die Traglast erhöht werden soll
- Befestigung an der Decke mittels geeigneter Dübel

Material: Stahl, galvanisch/elektrolytisch verzinkt

KTSG1000

Bezeichnung	VPE	PrGr	Preis	Best.Nr.
Gewindestange M10 Länge 1000mm	1	T350	7,70 €/St	KTSG1000
Mutter zu Gewindestange M10 20Stück	1	T350	2,05 €/Set	KTSGM10
Unterlegscheibe zu Gewindestange M10 10x	1	T350	1,11 €/Set	KTSGU10
Verbinder zw Ausleger u Gewindestang 10x	1	T350	54,40 €/Set	KTSAV00



C-Profilschiene und Zubehör

- als zusätzliche Tragelemente für Kanäle, die auf Auslegern montiert werden

Hinweis

- Bei der Montage von FWK-Kanälen auf dem Kanaltragsystem ist die Verwendung von C-Profilschienen vorgeschrieben
- Schutzkappen aus Kunststoff zur Verringerung der Verletzungsgefahr als Zubehör erhältlich

KTSC3000

Bezeichnung	Werkstoff	VPE	PrGr	Preis	Best.Nr.
C-Profilschiene 25x50mm Länge 3000mm	Stahl	1	T350	99,50 €/St	KTSC3000
Schutzkappe zu C-Profilschiene 10x	Kunststoff	1	T350	7,10 €/Set	KTSCK00
Kupplung zu C-Profilschiene 25x50 10 St	Stahl	1	T350	88,20 €/Set	KTSCV00
Anbinder Lochseite M8x40 10Stück	Stahl	1	T350	77,90 €/Set	KTSCLS0
Anbinder beidseitig 21x21 10Stück	Stahl	1	T350	83,70 €/Set	KTSCS21
Anbinder Schlitzseite M6x20 10Stück	Stahl	1	T350	33,40 €/Set	KTSCSS1
Anbinder Schlitzseite M8x40 10Stück	Stahl	1	T350	77,90 €/Set	KTSCSS2

C-Profilschienen

als zusätzliche Tragelemente für die Kanäle, die mit Auslegern und Kanälen verschraubt werden

Gewindestangen

In Verbindung mit C-Profilschienen als Alternative zu den Deckenabhängern oder als zusätzliches Abfangelement in Kombination mit Auslegern, wenn die Traglast erhöht werden soll

Deckenabhängiger

Profilstärke 2,5 mm

Material: Stahl, galvanisch/elektrolytisch verzinkt

Hinweis

Schutzkappen aus Kunststoff zur Verringerung der Verletzungsgefahr als Zubehör erhältlich

Ausführung	Profillänge	Profilbreite	Profilhöhe	VPE	PrGr	Preis	Best.Nr.
U-Profil	400 mm	50 mm	50 mm	1	T350	26,00 €/St	KTSA0400
U-Profil	600 mm	50 mm	50 mm	1	T350	34,60 €/St	KTSA0600
U-Profil	800 mm	50 mm	50 mm	1	T350	45,00 €/St	KTSA0800
U-Profil	1000 mm	50 mm	50 mm	1	T350	52,60 €/St	KTSA1000
Schutzkappe Kunststoff zu Abhänger 10 St.				1	T350	13,00 €/Set	KTSAK00



KTSA0400

Wandausleger

- Wandausleger zur direkten Wandmontage oder zur Befestigung an Deckenabhängern
- Schraubengarnitur KTSAS00 zur Befestigung der Wandausleger an Deckenabhängern als Zubehör erhältlich

Material: Stahl, galvanisch/elektrolytisch verzinkt

Bezeichnung	Profillänge	Tragfähigkeit	VPE	PrGr	Preis	Best.Nr.
Ausleger zu Kanaltragsystem 100mm	130 mm	3000 N	1	T350	9,00 €/St	KTSA0100
Ausleger zu Kanaltragsystem 200mm	230 mm	2400 N	1	T350	11,80 €/St	KTSA0200
Ausleger zu Kanaltragsystem 300mm	330 mm	2300 N	1	T350	15,00 €/St	KTSA0300
Ausleger zu Kanaltragsystem 400mm	430 mm	2250 N	1	T350	21,00 €/St	KTSA0400
Schraubengarnitur zu Ausleger M10x25 10x			1	T350	12,10 €/Set	KTSAS00



KTSA0100

C-Profilschiene und Zubehör

- als zusätzliche Tragelemente für Kanäle, die auf Auslegern montiert werden

Hinweis

- Bei der Montage von FWK-Kanälen auf dem Kanaltragsystem ist die Verwendung von C-Profilschienen vorgeschrieben
- Schutzkappen aus Kunststoff zur Verringerung der Verletzungsgefahr als Zubehör erhältlich

Bezeichnung	VPE	PrGr	Preis	Best.Nr.
C-Profilschiene 25x50mm Länge 3000mm	1	T350	99,50 €/St	KTSC3000
Schutzkappe zu C-Profilschiene 10x	1	T350	7,10 €/Set	KTSCK00
Kupplung zu C-Profilschiene 25x50 10 St	1	T350	88,20 €/Set	KTSCV00
Konterplatte zu C-Profilschiene 10x	1	T350	45,70 €/Set	KTSCKP0
Anbinder Lochseite M8x40 10Stück	1	T350	77,90 €/Set	KTSCLS0
Anbinder beidseitig 21x21 10Stück	1	T350	83,70 €/Set	KTSCS21
Anbinder Schlitzseite M6x20 10Stück	1	T350	33,40 €/Set	KTSCSS1
Anbinder Schlitzseite M8x40 10Stück	1	T350	77,90 €/Set	KTSCSS2



KTSC3000

tehait. KTS

Gewindestangen und Zubehör

- Gewindestange M10
- in Verbindung mit C-Profilschienen als Alternative zu Deckenabhängern
- als zusätzliches Abfangelement in Kombination mit Auslegern, wenn die Traglast erhöht werden soll
- Befestigung an der Decke mittels geeigneter Dübel

Material: Stahl, galvanisch/elektrolytisch verzinkt

Bezeichnung	VPE	PrGr	Preis	Best.Nr.
Gewindestange M10 Länge 1000mm	1	T350	7,70 €/St	KTSG1000
Mutter zu Gewindestange M10 20Stück	1	T350	2,05 €/Set	KTSGM10
Unterlegscheibe zu Gewindestange M10 10x	1	T350	1,11 €/Set	KTSGU10
Konterplatte zu C-Profilschiene 10x	1	T350	45,70 €/Set	KTSCKP0
Verbinder zw Ausleger u Gewindestang 10x	1	T350	54,40 €/Set	KTSAV00



KTSG1000

Montagehinweise

tehalit.Kanaltragsystem in Kombination mit feuerwiderstandfähigem Leitungsführungssystem tehalit.FWK

Folgende Punkte sind zu beachten:

- Die feuerwiderstandsfähigen Leitungsführungssysteme tehalit.FWK30 und tehalit.FWK90 dürfen mithilfe des tehalit.Kanaltragsystems montiert werden.
- Die Vorgaben aus den allgemeinen bauaufsichtlichen Prüfzeugnissen werden unter Beachtung der nachfolgenden Angaben erfüllt.

1. Allgemeine Vorgaben:

Befestigung Ausleger/Abhänger an Wand und Decke:

Verwendung von allgemein bauaufsichtlich zugelassenen Dübeln gemäß Vorgaben des Prüfzeugnisses der jeweiligen Kanalreihe.

Dübel mit Nachweis der brandschutztechnischen Eignung:
> gemäß Zulassung

Dübel ohne Nachweis der brandschutztechnischen Eignung:
> min. M8
> rechnerisch max. 500 N je Dübel
> Einbautiefe min. doppelt so tief, wie in Zulassungsbescheid gefordert (min. 60 mm)

Für nähere Informationen siehe Prüfzeugnisse

FWK30: P-MPA-E-99-177
FWK90: P-MPA-E-99-062

Fixierung in Laufrichtung:

Kanäle müssen in Laufrichtung mittels C-Profilschienen (KTSC3000) fixiert werden (Rauchdichtigkeit). Siehe dazu Tabelle (4.)

Nichtverwendete Bodenlochungen:

Nichtverwendete Bodenlochungen mit Brandschutz Kitt (BSKITT) verschließen.

Maximaler Stützabstand L:

Stützabstände nicht überschreiten. Siehe dazu Tabelle (4.)

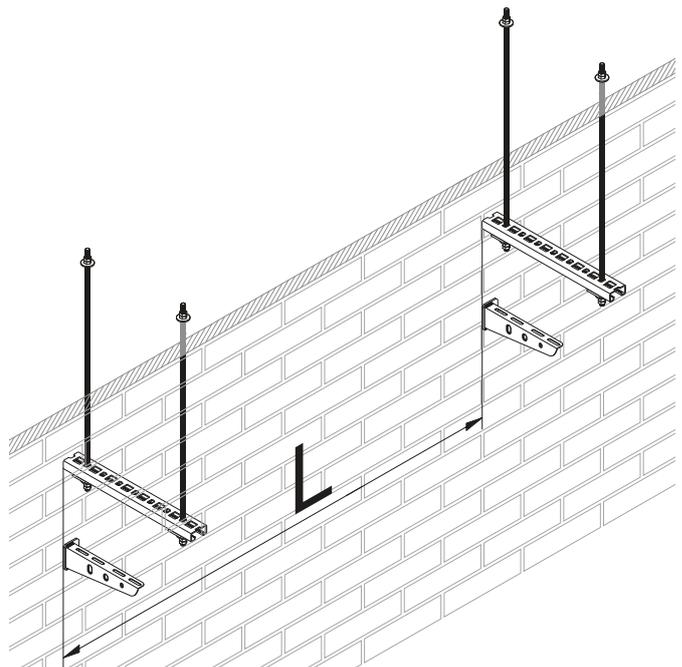
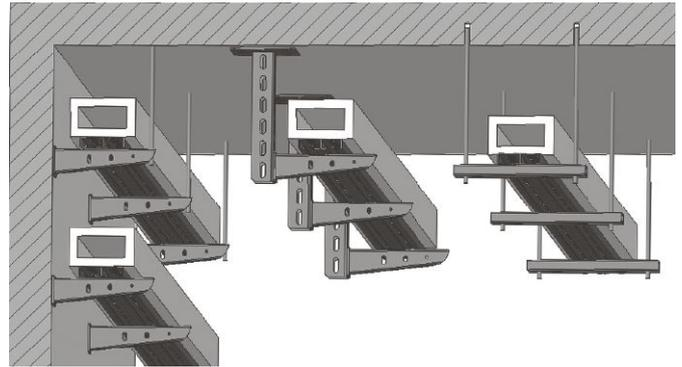

2. Abgehängte Montage FWK90 - Besonderheiten:

Brandschutzkanal mit Anforderungen an den Funktionserhalt (DIN 4102-12, Klassifizierung „E“)

Abgehängte Montage mittels Gewindestangen

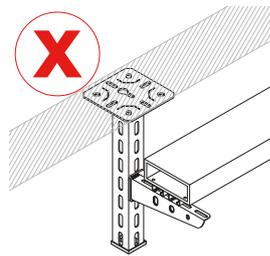
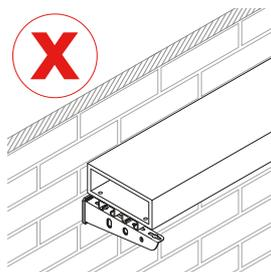
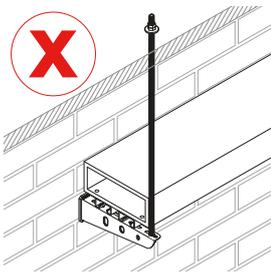
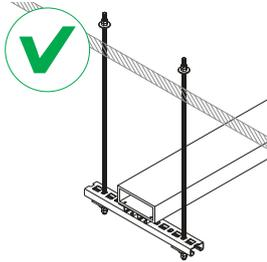
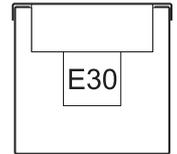

3. Montage FWK30 - Besonderheiten:

(DIN 4102-11, Klassifizierung „I“)

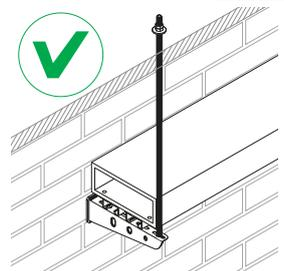
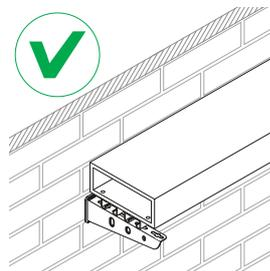
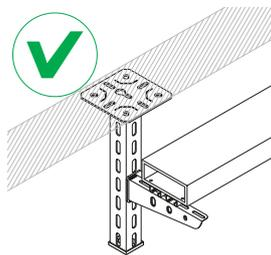
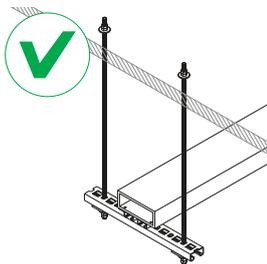
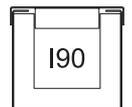

4. Tabelle: Ausleger, C-Profilschienen, Stützabstände

Kanal	Anzahl C-Profilschienen in Laufrichtung	FWK30		FWK90
		passender Ausleger	max. Stützabstand L [m]	max. Stützabstand L [m]
50060	1	KTSA0100	1,50	0,55
50110	2	KTSA0200	1,50	0,55
50210	2	KTSA0300	1,00	0,55
99160	2	KTSA0300	1,00	0,55
99260	2	KTSA0400	0,80	0,55

Hinweise zur Verwendung von Deckenabhängern

Artikelnummer	Bezeichnung	L = Länge [mm]
KTSAB0400	Abhänger zu Kanatragssystem 400 mm	400
KTSAB0600	Abhänger zu Kanatragssystem 600 mm	600
KTSAB0800	Abhänger zu Kanatragssystem 800 mm	800
KTSAB01000	Abhänger zu Kanatragssystem 1000 mm	1000
KTSAK00	Schutzkappe gelb für Abhänger (10 Stk.)	

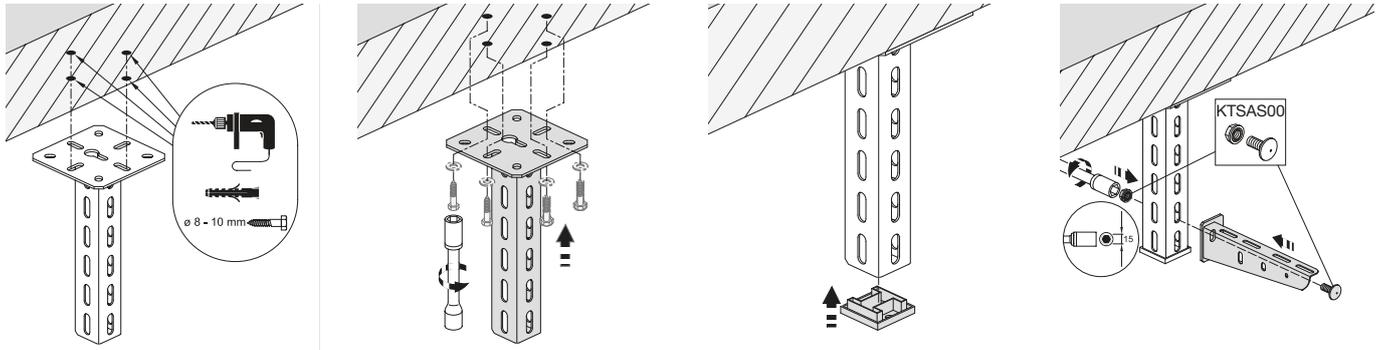

Schraubengarnitur KTSAS00 benötigt

Hinweise zu Abhängekonstruktionen mit Gewindestange M10 und C-Profilschiene

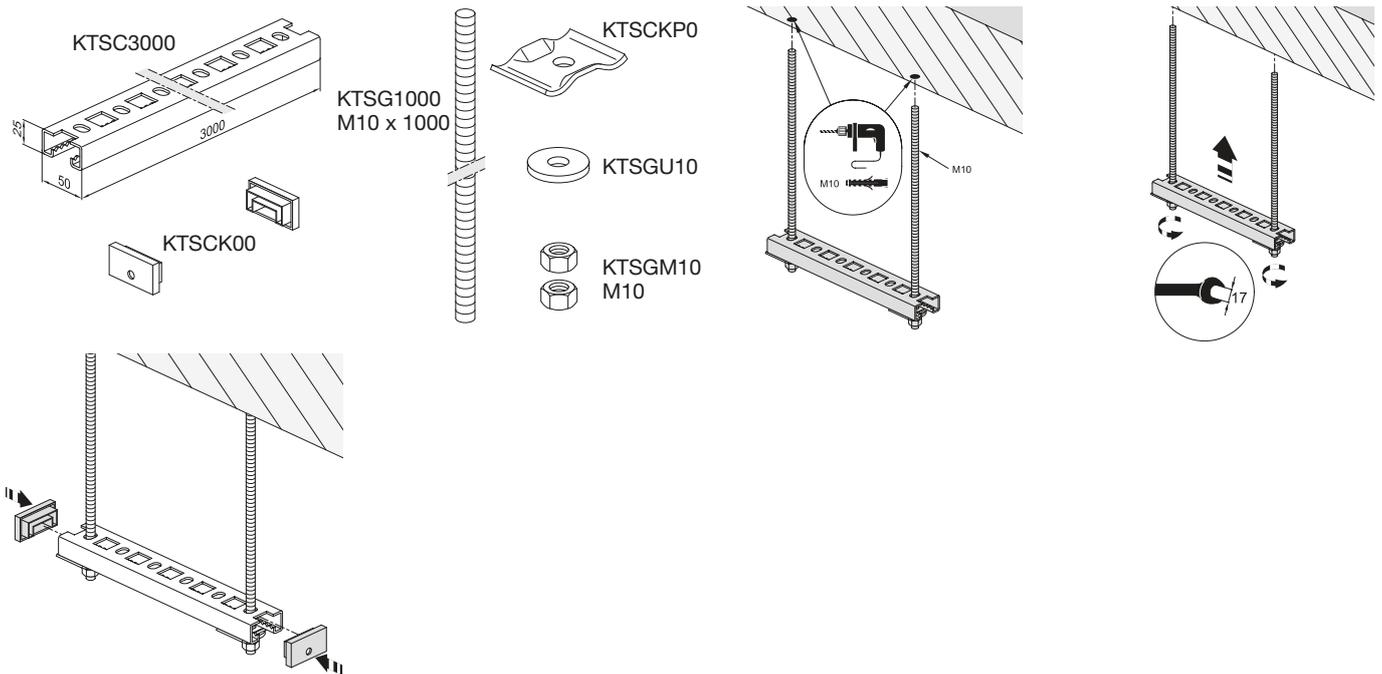

Hinweise zur zusätzlichen Sicherung eines Wandauslegers. Verwendung des Verbinders KTSAV00.

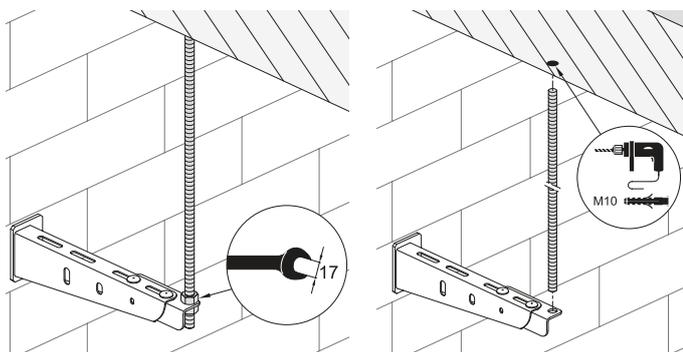

tehalit.KTS

Verarbeitungshinweise Verbindungsmaterial

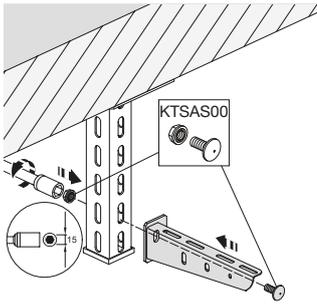

KTSCSS1 M6 x 20

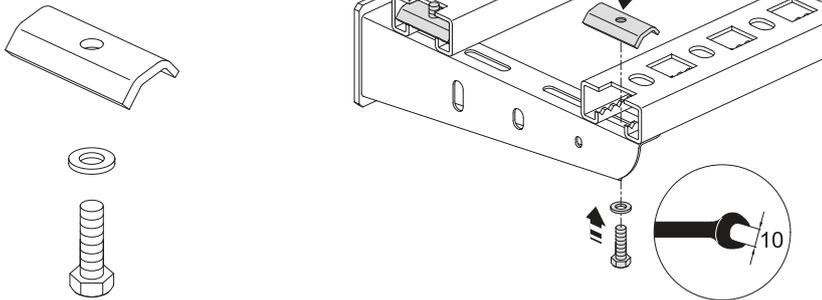

KTSCLS0 M8 x 40

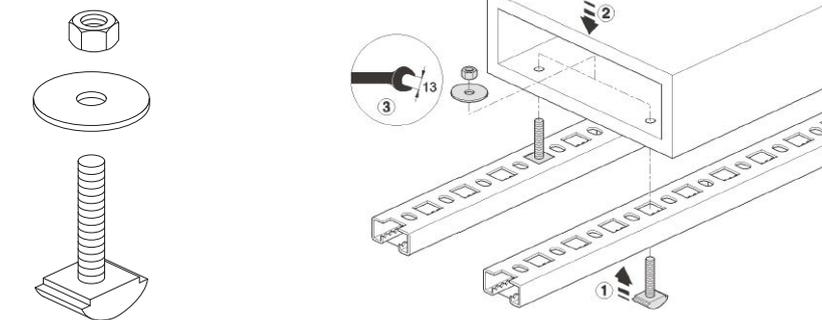

KTSCS21 21 x 21 M10 x 25

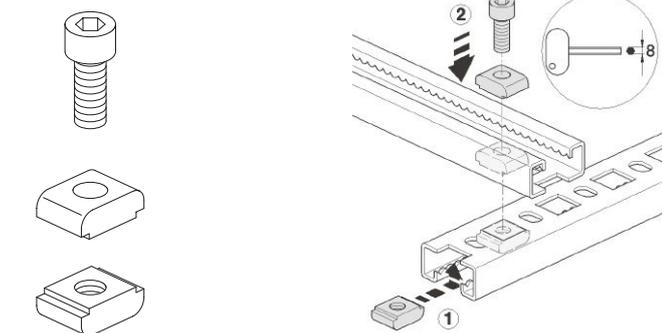

KTSCSS2 M8 x 40

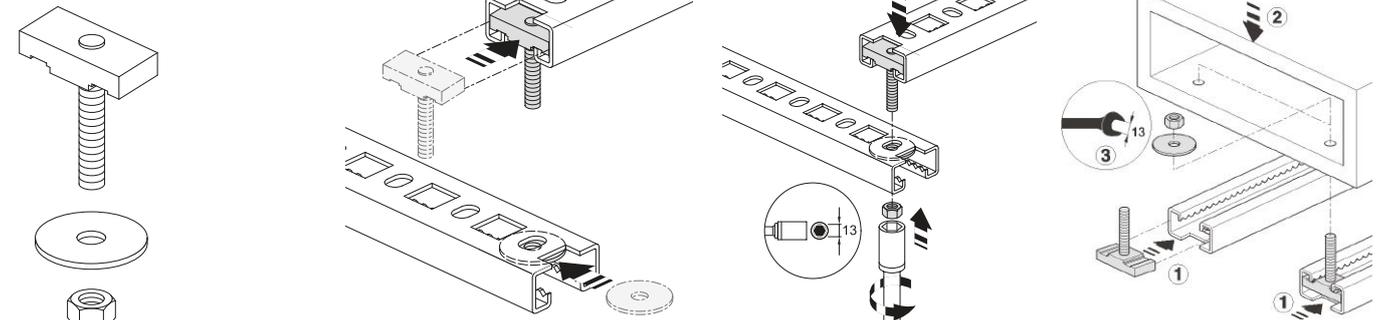

Download Montageanleitung unter www.hager.de

Rangierkanalsysteme tehalit.RK

Fließende Übergänge sind elegant – und wenn es um den Übergang von Leitungen in den Verteilerschrank geht, bieten sie auch Schutz. Mit Rangierkanälen verhindern Sie, dass Staub, Schmutz oder mechanische Einwirkung die Funktion der Anlage gefährden – Risiken, die bei einer offenen Leitungsführung nicht auszuschließen sind. Zudem sorgen sie für ein einheitliches Erscheinungsbild. Wie bei all unseren Leitungsführungssystemen ist der Montageaufwand auch für das System tehalit.RK äußerst gering.



tehalit.RK Rangierkanal-System mit Höhe 110 bis 230 mm	538
tehalit.RK Rangierkanal-Sets mit Breite 550 bis 1300 mm	539
tehalit.RK Rangierkanal-Sets, aufsetzbar	539
Technik	540

- Hager Rangierkanäle bestehen aus mindestens zwei Haltern, einem Abdeckprofil sowie Endkappen für links und rechts. Jede Größe bietet zwei Überdeckungs-breiten und ist durch Rast- und Steckverbindungen einfach zu montieren.
- Durch drei in Längsrichtung des Abdeckprofils verlaufende Sollbruchstellen für 40, 50 und 60 mm tiefe Installationskanäle wird das Ausklinken erleichtert. Ab-deckprofil auf die Halter aufrasten und die Endklappen an den Seiten aufstecken.

Material
PVC

Lieferlänge
2000 mm

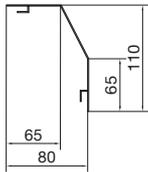

RK110

Bezeichnung	Farbe	VPE	PrGr	Preis	Best.Nr.
Profilhalter Rangierkanal RK 110x80	schwarz	10	T300	6,90 €/St	M5848
Rangierkanal-Abdeckprofil RK 110x80 rw	reinweiß	24	T300	14,40 €/m	RK1109010
Rangierkanal-Abdeckprofil RK 110x80 lg	lichtgrau	24	T300	14,40 €/m	RK1107035
Leitungsführungskanal-OT PVC FB 110mm rw	reinweiß	20	T201	6,90 €/m	FB6011029010
Leitungsführungskanal-OT PVC FB 110mm lg	lichtgrau	20	T201	6,90 €/m	FB6011027035
Endstück Paar zu RK 110x80 reinweiß	reinweiß	1	T300	11,90 €/Paar	L22369010
Endstück Paar zu RK 110x80 lichtgrau	lichtgrau	1	T300	11,90 €/Paar	L22367035

M5848

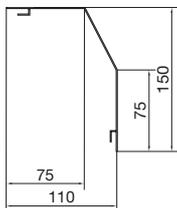

RK150

Bezeichnung	Farbe	VPE	PrGr	Preis	Best.Nr.
Profilhalter Rangierkanal RK 150x110	schwarz	10	T300	7,50 €/St	M5849
Rangierkanal-Abdeckprofil RK 150x110 rw	reinweiß	16	T300	21,70 €/m	RK1509010
Rangierkanal-Abdeckprofil RK 150x110 lg	lichtgrau	16	T300	21,70 €/m	RK1507035
Leitungsführungskanal-OT PVC FB 110mm rw	reinweiß	20	T201	6,90 €/m	FB6011029010
Leitungsführungskanal-OT PVC FB 110mm lg	lichtgrau	20	T201	6,90 €/m	FB6011027035
Leitungsführungskanal-OT PVC FB 150mm rw	reinweiß	20	T201	10,20 €/m	FB6015029010
Leitungsführungskanal-OT PVC FB 150mm lg	lichtgrau	20	T201	10,20 €/m	FB6015027035
Endstück Paar zu RK 150x110 reinweiß	reinweiß	1	T300	14,10 €/Paar	L22359010
Endstück Paar zu RK 150x110 lichtgrau	lichtgrau	1	T300	14,10 €/Paar	L22357035

M5849

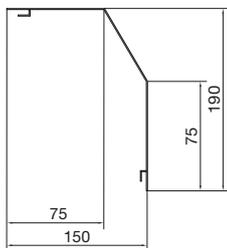

RK190

Bezeichnung	Farbe	VPE	PrGr	Preis	Best.Nr.
Profilhalter Rangierkanal RK 190x150	schwarz	10	T300	8,50 €/St	M5850
Rangierkanal-Abdeckprofil RK 190x150 rw	reinweiß	8	T300	24,70 €/m	RK1909010
Rangierkanal-Abdeckprofil RK 190x150 lg	lichtgrau	8	T300	24,70 €/m	RK1907035
Leitungsführungskanal-OT PVC FB 150mm rw	reinweiß	20	T201	10,20 €/m	FB6015029010
Leitungsführungskanal-OT PVC FB 150mm lg	lichtgrau	20	T201	10,20 €/m	FB6015027035
Leitungsführungskanal-OT PVC FB 190mm rw	reinweiß	48	T201	12,10 €/m	FB6019029010
Leitungsführungskanal-OT PVC FB 190mm lg	lichtgrau	48	T201	12,10 €/m	FB6019027035
Endstück Paar zu RK 190x150 reinweiß	reinweiß	1	T300	16,40 €/Paar	L22399010
Endstück Paar zu RK 190x150 lichtgrau	lichtgrau	1	T300	16,40 €/Paar	L22397035

M5850

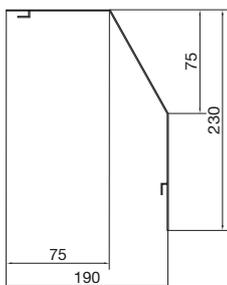

RK230

Bezeichnung	Farbe	VPE	PrGr	Preis	Best.Nr.
Profilhalter Rangierkanal RK 230x190	schwarz	10	T300	9,60 €/St	M5830
Rangierkanal-Abdeckprofil RK 230x190 rw	reinweiß	16	T300	31,60 €/m	RK2309010
Rangierkanal-Abdeckprofil RK 230x190 lg	lichtgrau	16	T300	31,60 €/m	RK2307035
Leitungsführungskanal-OT PVC FB 190mm rw	reinweiß	48	T201	12,10 €/m	FB6019029010
Leitungsführungskanal-OT PVC FB 190mm lg	lichtgrau	48	T201	12,10 €/m	FB6019027035
Leitungsführungskanal-OT PVC FB 230mm rw	reinweiß	40	T201	14,20 €/m	FB6023029010
Leitungsführungskanal-OT PVC FB 230mm lg	lichtgrau	40	T201	14,20 €/m	FB6023027035
Endstück Paar zu RK 230x190 reinweiß	reinweiß	1	T300	19,00 €/Paar	L23209010
Endstück Paar zu RK 230x190 lichtgrau	lichtgrau	1	T300	19,00 €/Paar	L23207035

M5830

Lieferform

RK Set bestehend aus Abdeckung, 2 Endkappen, Profilhaltern.

Die zugehörige RK-Rückwand kann zusätzlich bestellt werden.

Lieferfarben

RAL9010, reinweiß

Material

PVC

RK 150 Sets

Bezeichnung	Länge	Farbe	VPE	PrGr	Preis	Best.Nr.
Kabelrangierkanal,2feldig,RAL9010	550 mm	reinweiß	1	H144	54,00 €/St	FZ142
Kabelrangierkanal,3feldig,RAL9010	800 mm	reinweiß	1	H144	61,00 €/St	FZ143
Kabelrangierkanal,4feldig,RAL9010	1050 mm	reinweiß	1	H144	68,60 €/St	FZ144
Kabelrangierkanal,5feldig,RAL9010	1300 mm	reinweiß	1	H144	85,60 €/St	FZ145



FZ142

RK 190 Sets

Bezeichnung	Länge	Farbe	VPE	PrGr	Preis	Best.Nr.
Kabelrangierkanal,2feldig,RAL7035	550 mm	lichtgrau	1	H106	64,80 €/St	FZ352
Kabelrangierkanal,2feldig,RAL9010	550 mm	reinweiß	1	H106	63,90 €/St	FZ442
Kabelrangierkanal,3feldig,RAL7035	800 mm	lichtgrau	1	H106	74,30 €/St	FZ353
Kabelrangierkanal,3feldig,RAL9010	800 mm	reinweiß	1	H106	73,20 €/St	FZ443
Kabelrangierkanal,4feldig,RAL7035	1050 mm	lichtgrau	1	H106	84,40 €/St	FZ354
Kabelrangierkanal,4feldig,RAL9010	1050 mm	reinweiß	1	H106	83,30 €/St	FZ444
Kabelrangierkanal,5feldig,RAL7035	1300 mm	lichtgrau	1	H106	102,40 €/St	FZ355
Kabelrangierkanal,5feldig,RAL9010	1300 mm	reinweiß	1	H106	102,40 €/St	FZ445

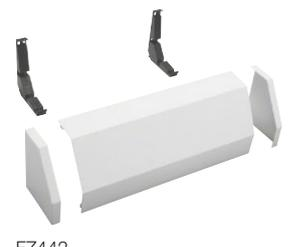

FZ442

Rangierkanal-Sets, aufsetzbar

Für Schränke IP44/54 der Tiefen 160 mm und 205 mm

Bezeichnung	Länge	Höhe	Tiefe	VPE	PrGr	Preis	Best.Nr.
Kabelrangierkanal,1feldig,aufsteckbar	300 mm	176 mm	135 mm	1	H017	56,80 €/St	FZ441N
Kabelrangierkanal,2feldig,aufsteckbar	550 mm	176 mm	135 mm	1	H017	65,40 €/St	FZ442N
Kabelrangierkanal,3feldig,aufsteckbar	800 mm	176 mm	135 mm	1	H017	74,70 €/St	FZ443N
Kabelrangierkanal,4feldig,aufsteckbar	1050 mm	176 mm	135 mm	1	H017	84,90 €/St	FZ444N
Kabelrangierkanal,5feldig,aufsteckbar	1300 mm	176 mm	135 mm	1	H017	102,80 €/St	FZ445N

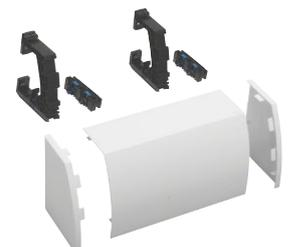

FZ441N

tehalit.RK Rangierkanal

RK Rangierkanalprofile und Formteile
RK Rangierkanalsets liegend oder stehend zu montieren
z.B. FZ142

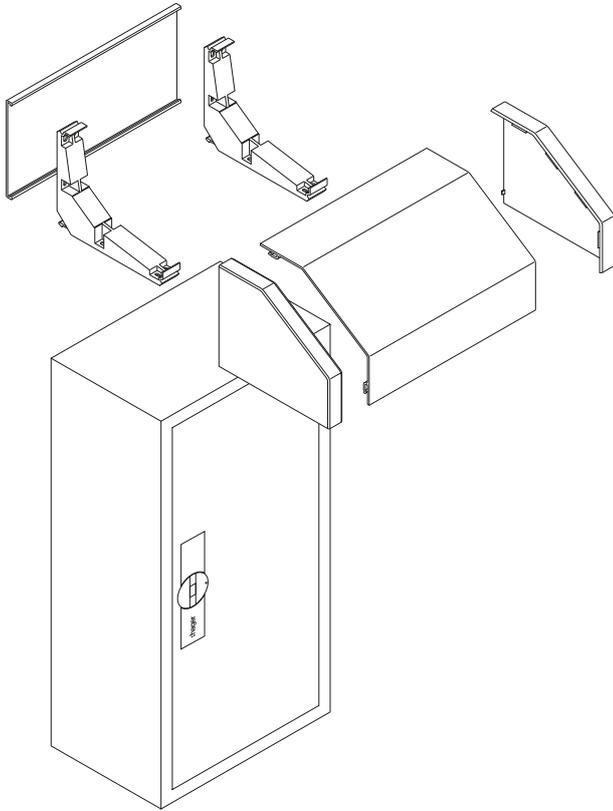

tehalit.RK Rangierkanal

z.B. FZ441N

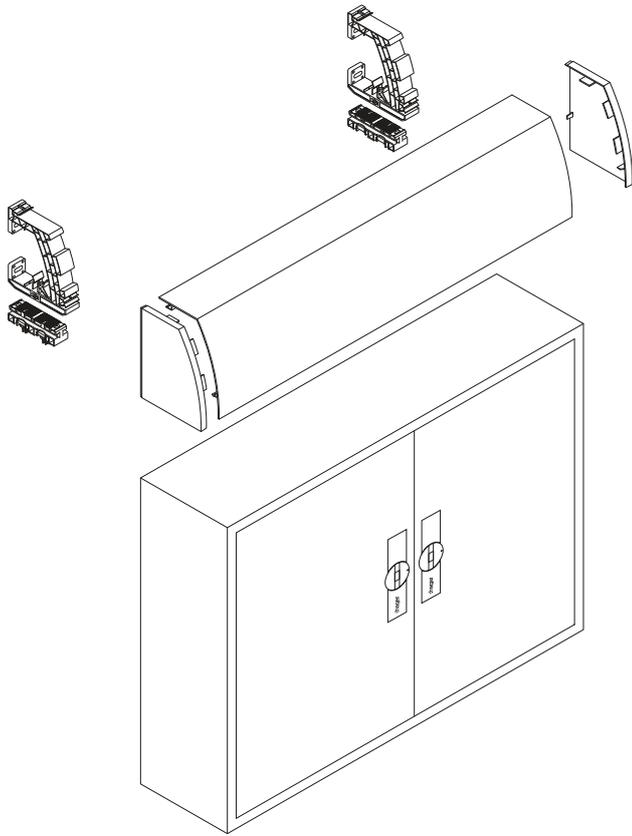

Verdrahtungskanal- systeme Kunststoff tehalit.VK Kunststoff

Übersichtlichkeit ist in einem Schaltschrank kein Selbstzweck. Die Verdrahtung in einer elektrischen Anlage dient nicht allein der Optik, sie ist auch sehr wichtig für die Ordnung der Installation, die Funktionalität und die Betriebssicherheit. Mit den Verdrahtungskanalssystemen tehalit.BA7, tehalit.BA6, tehalit.LKG und tehalit.DNG hält Hager eine Auswahl an PVC-Kanälen bereit, die mit diversen Abmessungen, Farben und weiteren Spezifikationen für jede Montage das passende Material liefern.

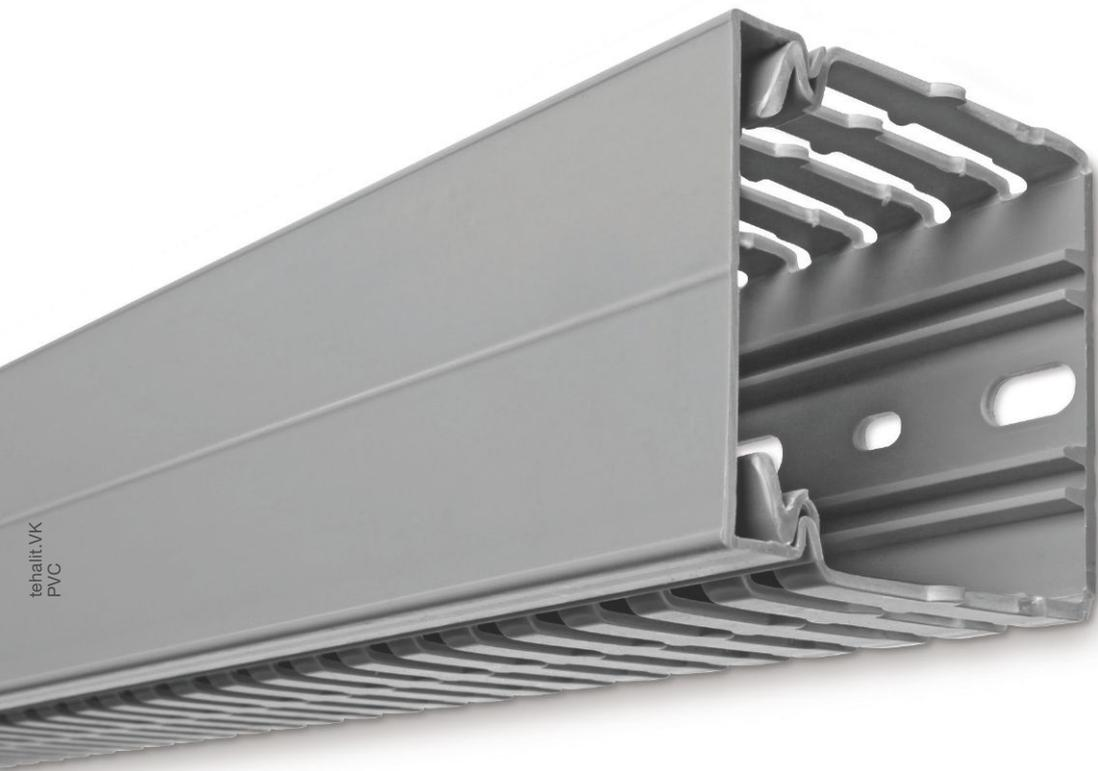

tehalit.VK
PVC

Systemübersicht	544
tehalit.BA7 Verdrahtungskanalssystem, Kunststoff	548
tehalit.BA6 Verdrahtungskanalssystem, Kunststoff	550
tehalit.LKG Verdrahtungskanalssystem, Kunststoff	552
tehalit.DNG Verdrahtungskanalssystem, Kunststoff	554
Technik	556

BA7 Seitenstanzung



für Kanalhöhe 25 mm

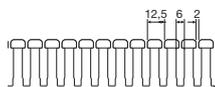

für Kanalhöhe 40 mm

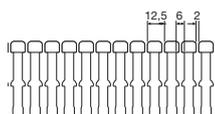

für Kanalhöhe 60 mm

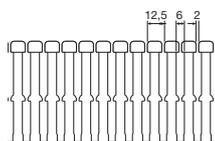

für Kanalhöhe 80 mm

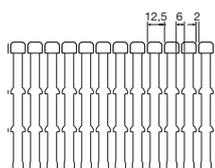

für Kanalhöhe 100 mm

Größen BA7

BA7 25 x 25
BA7 25 x 40

BA7 40 x 25
BA7 40 x 40
BA7 40 x 60
BA7 40 x 80
BA7 40 x 100

BA7 60 x 25
BA7 60 x 40
BA7 60 x 60
BA7 60 x 80
BA7 60 x 100
BA7 60 x 120

BA7 80 x 25
BA7 80 x 40
BA7 80 x 60
BA7 80 x 80
BA7 80 x 100
BA7 80 x 120

BA7 100 x 60
BA7 100 x 80
BA7 100 x 100

BA7 Bodenlochung EN50085

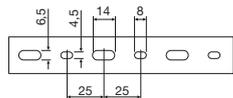

für Kanalbreite 25 mm

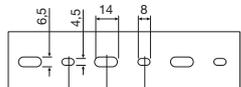

für Kanalbreite 40 mm

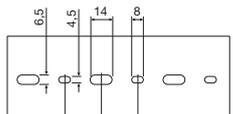

für Kanalbreite 60 mm

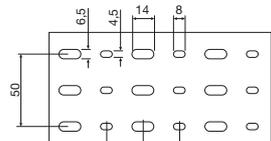

für Kanalbreite 80 mm

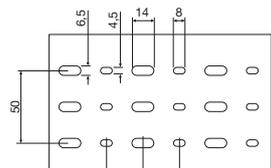

für Kanalbreite 100 mm

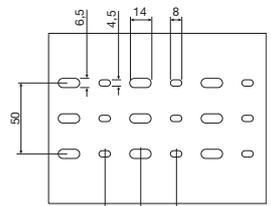

für Kanalbreite 120 mm

**Oberteil BA7
für Kanalhöhe 25 mm**

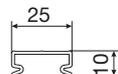

BA70252K für BA7 25 x 25 mm

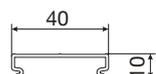

BA70402K für BA7 25 x 40 mm

**Oberteil BA7
ab Kanalhöhe 40 mm**

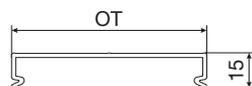

BA70252 für BA7 X x 25 mm
BA70402 für BA7 X x 40 mm
BA70602 für BA7 X x 60 mm
BA70802 für BA7 X x 80 mm
BA71002 für BA7 X x 100 mm
BA71202 für BA7 X x 120 mm

BA6 Seitenstanzung

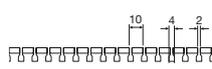

für Kanalhöhe 15 mm



für Kanalhöhe 20 mm

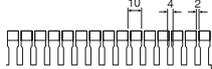

für Kanalhöhe 30 mm

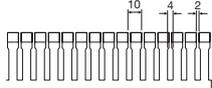

für Kanalhöhe 40 mm

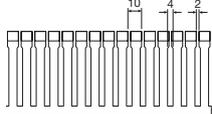

für Kanalhöhe 60 mm

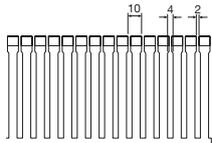

für Kanalhöhe 80 mm

Größen BA6

BA6 18 x 18

BA6 21 x 32

BA6 33 x 20
BA6 33 x 31
BA6 33 x 47

BA6 43 x 20
BA6 43 x 31
BA6 43 x 47
BA6 43 x 67

BA6 44 x 88
BA6 44 x 129

BA6 63 x 20

BA6 64 x 31
BA6 64 x 47
BA6 64 x 88

BA6 65 x 108
BA6 65 x 129
BA6 65 x 159
BA6 65 x 209

BA6 84 x 31
BA6 84 x 47
BA6 84 x 67
BA6 84 x 88

BA6 85 x 108
BA6 85 x 129

BA6 Bodenlochung EN50085

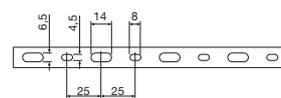

für Kanalbreite 15 mm

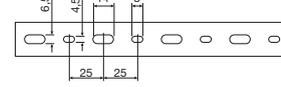

für Kanalbreite 25 mm

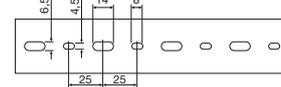

für Kanalbreite 40 mm

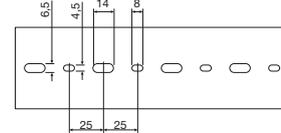

für Kanalbreite 60 mm

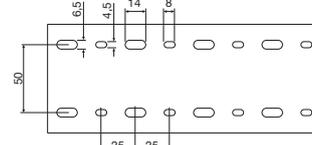

für Kanalbreite 80 mm

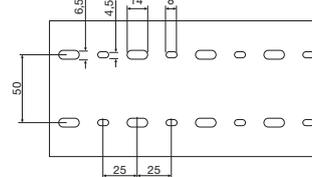

für Kanalbreite 100 mm

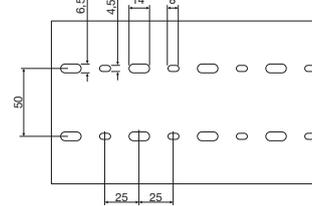

für Kanalbreite 120 mm

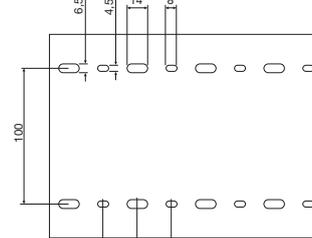

für Kanalbreite 150 mm

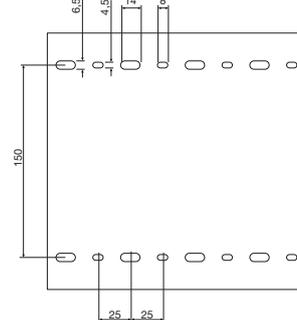

für Kanalbreite 200 mm

tehalit.BA7

Kanäle	Kanal- höhe mm	Kanal- breite mm	Lichter Querschnitt mm ²	Max. Leitungsbelegung - Füllgrad 0,4			Seite
				H05 - U/K Ø 1 mm ²	H07 - U/R Ø 1,5 mm ²	H07 - U/R Ø 2,5 mm ²	
BA7 25025	25	25	275	14	10	7	548
BA7 25040	25	40	463	24	18	13	548
BA7 40025	40	25	605	30	22	15	548
BA7 40040	40	40	1.018	49	35	25	548
BA7 40060	40	60	1.568	75	54	39	548
BA7 40080	40	80	2.118	101	73	52	548
BA7 40100	40	100	2.668	127	91	65	548
BA7 60025	60	25	1.045	54	39	28	548
BA7 60040	60	40	1.758	91	66	47	548
BA7 60060	60	60	2.708	142	102	73	548
BA7 60080	60	80	3.658	193	139	99	548
BA7 60100	60	100	4.608	243	175	125	548
BA7 60120	60	120	5.558	294	211	151	548
BA7 80025	80	25	1.485	78	56	40	548
BA7 80040	80	40	2.498	135	97	69	548
BA7 80060	80	60	3.848	211	152	109	548
BA7 80080	80	80	5.198	287	206	148	548
BA7 80100	80	100	6.548	362	261	187	548
BA7 80120	80	120	7.898	438	315	226	548
BA7 100060	100	60	4.988	275	198	142	548
BA7 100080	100	80	6.738	378	272	195	548
BA7 100100	100	100	8.488	480	346	247	548

tehalit.BA6

Kanäle	Kanal- höhe mm	Kanal- breite mm	Lichter Querschnitt mm ²	Max. Leitungsbelegung - Füllgrad 0,4			Seite
				H05 - U/K Ø 1 mm ²	H07 - U/R Ø 1,5 mm ²	H07 - U/R Ø 2,5 mm ²	
BA6 15015	18	18	150	10	7	5	550
BA6 20025	21	32	512	16	11	8	550
BA6 30015	33	20	560	22	16	11	550
BA6 30025	33	31	868	30	21	15	550
BA6 30040	33	47	1.316	49	35	25	550
BA6 40015	43	20	760	35	25	18	550
BA6 40025	43	31	1.178	49	35	25	550
BA6 40040	43	47	1.786	74	54	38	550
BA6 40060	43	67	2.546	118	85	61	550
BA6 40080	44	88	3.432	149	107	77	550
BA6 40120	44	129	5.031	221	159	114	550
BA6 60015	63	20	1.160	51	37	27	550
BA6 60025	64	31	1.829	82	59	42	550
BA6 60040	64	47	2.773	131	94	67	550
BA6 60060	64	67	3.953	193	139	100	550
BA6 60080	64	88	5.192	252	182	130	550
BA6 60100	65	108	6.480	319	229	164	550
BA6 60120	65	129	7.740	376	271	194	550
BA6 60150	65	159	9.540	467	336	241	550
BA6 60200	65	209	12.540	622	448	321	550
BA6 80025	84	31	2.449	117	84	60	550
BA6 80040	84	47	3.713	187	134	96	550
BA6 80060	84	67	5.293	275	198	142	550
BA6 80080	84	88	6.952	360	259	186	550
BA6 80100	85	108	8.640	449	323	231	550
BA6 80120	85	129	10.320	535	385	276	550

LKG Seitenstanzung

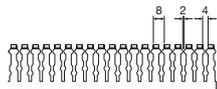

für Kanalhöhe 25 mm

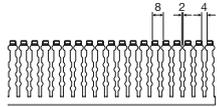

für Kanalhöhe 50 mm

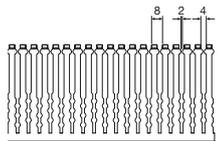

für Kanalhöhe 75 mm

LKG Bodenlochung EN50085

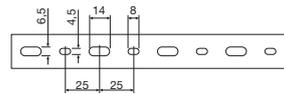

für Kanalbreite 25 mm

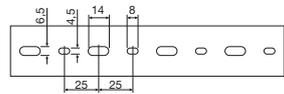

für Kanalbreite 37 mm

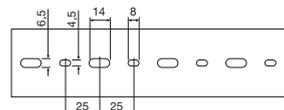

für Kanalbreite 50 mm

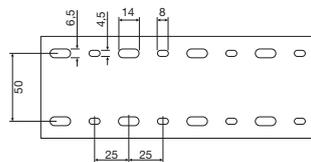

für Kanalbreite 75 mm

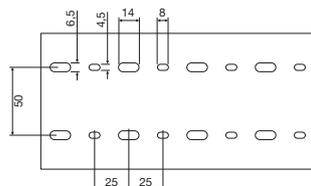

für Kanalbreite 100 mm

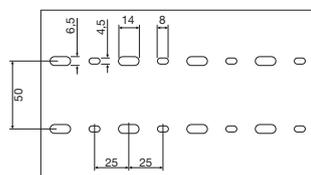

für Kanalbreite 125 mm

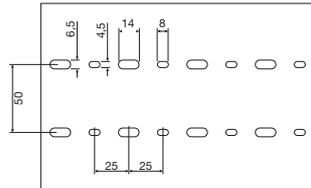

für Kanalbreite 140 mm

DNG Seitenstanzung

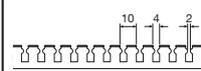

für Kanalbreite 20 mm

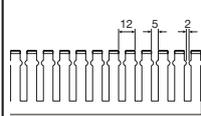

für alle anderen Kanalbreiten

DNG Bodenlochung EN50085

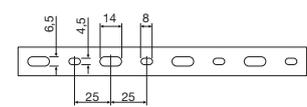

für Kanalbreite 20 mm

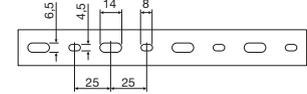

für Kanalbreite 25 mm

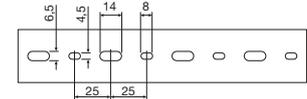

für Kanalbreite 37 mm

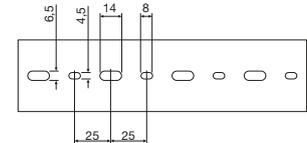

für Kanalbreite 50 mm

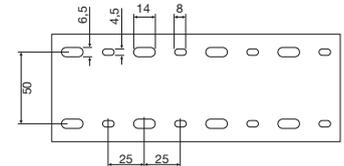

für Kanalbreite 75 mm

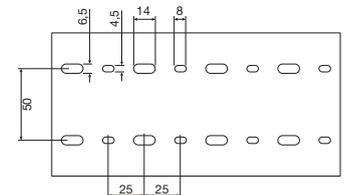

für Kanalbreite 100 mm

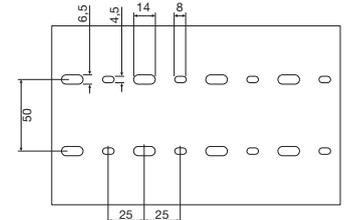

für Kanalbreite 125 mm

Größen LKG

- LKG 35 x 25
- LKG 35 x 35
- LKG 35 x 50
- LKG 35 x 75
- LKG 35 x 100

- LKG 50 x 35
- LKG 50 x 50
- LKG 50 x 75
- LKG 50 x 100
- LKG 50 x 125
- LKG 50 x 140

- LKG 75 x 50
- LKG 75 x 75
- LKG 75 x 100
- LKG 75 x 125

Größen DNG

- DNG 20 x 20
- DNG 25 x 25
- DNG 25 x 37
- DNG 37 x 20
- DNG 37 x 37
- DNG 75 x 25
- DNG 75 x 37
- DNG 75 x 50
- DNG 75 x 75
- DNG 75 x 100
- DNG 75 x 125

- DNG 50 x 20
- DNG 50 x 25
- DNG 50 x 37
- DNG 50 x 50
- DNG 50 x 75
- DNG 50 x 100
- DNG 50 x 125
- DNG 100 x 50
- DNG 100 x 75
- DNG 100 x 100

tehalit.LKG

Kanäle	Kanal- höhe mm	Kanal- breite mm	Lichter Querschnitt mm ²	Max. Leitungsbelegung - Füllgrad 0,4			Seite
				H05 - U/K Ø 1 mm ²	H07 - U/R		
				Ø 1,5 mm ²	Ø 2,5 mm ²		
LKG 37025	35	25	620	40	29	21	552
LKG 37037	35	35	895	58	42	30	552
LKG 37050	35	50	1.314	85	61	44	552
LKG 37075	35	75	2.020	131	94	68	552
LKG 37100	35	100	2.732	178	128	91	552
LKG 50037	50	35	1.337	87	63	45	552
LKG 50050	50	50	1.984	129	93	66	552
LKG 50075	50	75	3.085	200	144	103	552
LKG 50100	50	100	4.152	270	194	139	552
LKG 50125	50	125	5.235	340	245	175	552
LKG 50140	50	140	5.908	384	276	198	552
LKG 75050	75	50	3.037	197	142	102	552
LKG 75075	75	75	4.740	308	222	159	552
LKG 75100	75	100	6.444	419	301	216	552
LKG 75125	75	125	8.148	529	381	273	552

tehalit.DNG

Kanäle	Kanal- höhe mm	Kanal- breite mm	Lichter Querschnitt mm ²	Max. Leitungsbelegung - Füllgrad 0,4			Seite
				H05 - U/K Ø 1 mm ²	H07 - U/R		
				Ø 1,5 mm ²	Ø 2,5 mm ²		
DNG 20020	20	20	221	14	10	7	554
DNG 25025	25	25	432	28	20	14	554
DNG 25037	25	37	626	41	29	21	554
DNG 37020	37	20	503	33	24	17	554
DNG 37037	37	37	1.036	67	48	35	554
DNG 50020	50	20	710	46	33	24	554
DNG 50025	50	25	918	60	43	31	554
DNG 50037	50	37	1.472	96	69	49	554
DNG 50050	50	50	1.974	128	92	66	554
DNG 50075	50	75	3.031	197	142	101	554
DNG 50100	50	100	4.105	267	192	137	554
DNG 50125	50	125	5.179	336	242	173	554
DNG 75025	75	25	1.346	87	63	45	554
DNG 75037	75	37	2.221	144	104	74	554
DNG 75050	75	50	3.015	196	141	101	554
DNG 75075	75	75	4.671	303	218	156	554
DNG 75100	75	100	6.353	413	297	213	554
DNG 75125	75	125	8.022	521	375	269	554
DNG 100050	100	50	4.098	266	192	137	554
DNG 100075	100	75	6.387	415	299	214	554
DNG 100100	100	100	8.676	564	406	291	554

- Geprüft nach EN 50085-2-3
- Stege werkzeuglos bis zum Boden ausbrechbar ab Höhe 40 mm und Breite 40 mm
- Stegabstand 12,5 mm
- Leitungsbelegung bis 6 mm² möglich
- Bodenlochung nach EN 50085
- Dritte Bodenlochung zusätzlich ab der Kanalbreite 80 mm
- Nur ein Kabelclip für alle Kanalgrößen
- Zweite Kabelrückhaltenase ab 60 mm Kanalhöhe
- Blauer Kanal für eigensichere Anlagen ab Lager
- UL gelistet, File-Nr. 48414
- CSA gelistet, File-Nr. 22009
- Selbstverlöschend nach UL94 V0
- Temperaturbeständig -5 °C bis +60 °C

Lieferform

Unterteil, Oberteil

Hinweis

- Ebenfalls lieferbar, Preis auf Anfrage:
- Bodenlochung mit konstantem Anfangsmaß zur Außenkante
 - Lieferung ohne Bodenlochung
 - Selbstklebeband
 - Sonderfarben
 - Setlieferung
 - Sonderlängen
 - Sonderstanzung
 - Bearbeitung nach Kundenzeichnung



BA760040

BA7 Unter- und Oberteil

Länge: 2000 mm

Kanalhöhe	Kanalbreite	Werkstoff	Farbe	VPE	PrGr	Preis	Best.Nr.
25 mm	25 mm	PVC	steingrau	50	T450	4,70 €/m	BA725025
25 mm	40 mm	PVC	steingrau	48	T450	5,50 €/m	BA725040
40 mm	25 mm	PVC	steingrau	48	T450	5,50 €/m	BA740025
40 mm	40 mm	PVC	steingrau	50	T450	6,80 €/m	BA740040
40 mm	60 mm	PVC	steingrau	40	T450	7,90 €/m	BA740060
40 mm	80 mm	PVC	steingrau	30	T450	11,10 €/m	BA740080
40 mm	100 mm	PVC	steingrau	20	T450	14,00 €/m	BA740100
60 mm	25 mm	PVC	steingrau	60	T450	7,30 €/m	BA760025
60 mm	40 mm	PVC	steingrau	40	T450	9,30 €/m	BA760040
60 mm	60 mm	PVC	steingrau	24	T450	11,10 €/m	BA760060
60 mm	80 mm	PVC	steingrau	20	T450	13,90 €/m	BA760080
60 mm	100 mm	PVC	steingrau	16	T450	16,60 €/m	BA760100
60 mm	120 mm	PVC	steingrau	12	T450	18,80 €/m	BA760120
80 mm	25 mm	PVC	steingrau	20	T450	9,90 €/m	BA780025
80 mm	40 mm	PVC	steingrau	20	T450	11,50 €/m	BA780040
80 mm	60 mm	PVC	steingrau	20	T450	13,30 €/m	BA780060
80 mm	80 mm	PVC	steingrau	12	T450	17,20 €/m	BA780080
80 mm	100 mm	PVC	steingrau	12	T450	18,80 €/m	BA780100
80 mm	120 mm	PVC	steingrau	16	T450	21,30 €/m	BA780120
100 mm	60 mm	PVC	steingrau	16	T450	17,80 €/m	BA7100060
100 mm	80 mm	PVC	steingrau	16	T450	19,70 €/m	BA7100080
100 mm	100 mm	PVC	steingrau	12	T450	22,10 €/m	BA7100100
25 mm	25 mm	PVC	blau	50	T450	5,30 €/m	BA725025BL
40 mm	25 mm	PVC	blau	48	T450	6,80 €/m	BA740025BL
40 mm	40 mm	PVC	blau	50	T450	7,70 €/m	BA740040BL
40 mm	60 mm	PVC	blau	40	T450	9,00 €/m	BA740060BL
60 mm	25 mm	PVC	blau	60	T450	8,40 €/m	BA760025BL
60 mm	40 mm	PVC	blau	40	T450	10,80 €/m	BA760040BL
60 mm	60 mm	PVC	blau	24	T450	13,10 €/m	BA760060BL
80 mm	25 mm	PVC	blau	20	T450	11,40 €/m	BA780025BL
80 mm	60 mm	PVC	blau	20	T450	15,30 €/m	BA780060BL
80 mm	100 mm	PVC	blau	12	T450	21,70 €/m	BA780100BL

tehalit.VK
PVC

BA7 Oberteil

Länge: 2000 mm

BA70252K - Oberteil nur für BA725025
BA70402K - Oberteil nur für BA725040

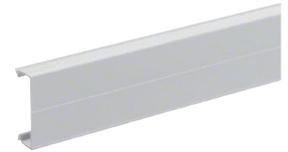

Bezeichnung	OT-Breite	Werkstoff	Farbe	VPE	PrGr	Preis	Best.Nr.
V-Kanal-OT PVC BA7 25x25 sg	25 mm	PVC	steingrau	28	T450	1,47 €/m	BA70252K
V-Kanal-OT PVC BA7 25x40 sg	40 mm	PVC	steingrau	28	T450	2,20 €/m	BA70402K
V-Kanal-OT H=40/60/80 BA7 B=25 sg	25 mm	PVC	steingrau	28	T450	1,47 €/m	BA70252
V-Kanal-OT H=40/60/80 BA7 B=40 sg	40 mm	PVC	steingrau	28	T450	2,20 €/m	BA70402
V-Kanal-OT PVC BA7 B=60 sg	60 mm	PVC	steingrau	20	T450	3,20 €/m	BA70602
V-Kanal-OT PVC BA7 B=80 sg	80 mm	PVC	steingrau	20	T450	4,60 €/m	BA70802
V-Kanal-OT PVC BA7 B=100 sg	100 mm	PVC	steingrau	12	T450	5,20 €/m	BA71002
V-Kanal-OT PVC BA7 B=120 sg	120 mm	PVC	steingrau	12	T450	5,90 €/m	BA71202

BA70402

BA7/HA7 Clip

Werkstoff: Polystyrol (PS)



Bezeichnung	VPE	PrGr	Preis	Best.Nr.
Klammer PS V-Kanal BA7/HA7 ab Breite 40	10	T450	0,77 €/St	BA7CLIP

BA7CLIP

- Geprüft nach EN 50085-2-3
- Leichte Montage und Demontage des Deckels
- Stegabstand 10 mm
- Leitungsbelegung bis 4 mm² möglich
- Bodenlochung nach EN 50085
- UL gelistet File-Nr. 48414
- CSA gelistet File-Nr. 22009
- Selbstverlöschend nach UL94 V0
- Temperaturbeständig -5 °C bis +60 °C

Hinweis

- Ebenfalls lieferbar, Preis auf Anfrage:
- Bodenlochung mit konstantem Anfangsmaß zur Außenkante
- Lieferung ohne Bodenlochung
- Dritte Bodenlochung ab 80 mm
- Selbstklebeband
- Sonderfarben
- Setlieferung
- Sonderlängen
- Sonderstanzung
- Bearbeitung nach Kundenzeichnung

Lieferform

Unterteil, Oberteil



BA66004007030B

BA6 Unter- und Oberteil

Länge: 2000 mm

Kanalhöhe	Kanalbreite	Werkstoff	Farbe	VPE	PrGr	Preis	Best.Nr.
18 mm	15 mm	PVC	steingrau	48	T450	3,85 €/m	BA61501507030B
21 mm	32 mm	PVC	steingrau	80	T450	4,90 €/m	BA62002507030B
33 mm	20 mm	PVC	steingrau	80	T450	3,95 €/m	BA63001507030B
33 mm	31 mm	PVC	steingrau	60	T450	5,10 €/m	BA63002507030B
33 mm	47 mm	PVC	steingrau	48	T450	6,60 €/m	BA63004007030B
43 mm	20 mm	PVC	steingrau	54	T450	5,20 €/m	BA64001507030B
43 mm	31 mm	PVC	steingrau	48	T450	5,50 €/m	BA64002507030B
43 mm	47 mm	PVC	steingrau	50	T450	7,10 €/m	BA64004007030B
43 mm	67 mm	PVC	steingrau	40	T450	8,20 €/m	BA64006007030B
44 mm	88 mm	PVC	steingrau	30	T450	11,60 €/m	BA64008007030B
44 mm	129 mm	PVC	steingrau	20	T450	18,10 €/m	BA64012007030B
63 mm	20 mm	PVC	steingrau	54	T450	7,30 €/m	BA66001507030B
64 mm	31 mm	PVC	steingrau	60	T450	7,60 €/m	BA66002507030B
64 mm	47 mm	PVC	steingrau	40	T450	9,60 €/m	BA66004007030B
64 mm	67 mm	PVC	steingrau	24	T450	11,60 €/m	BA66006007030B
64 mm	88 mm	PVC	steingrau	20	T450	14,90 €/m	BA66008007030B
65 mm	108 mm	PVC	steingrau	16	T450	15,50 €/m	BA66010007030B
65 mm	129 mm	PVC	steingrau	12	T450	19,70 €/m	BA66012007030B
65 mm	159 mm	PVC	steingrau	16	T450	24,50 €/m	BA66015007030B
65 mm	209 mm	PVC	steingrau	12	T450	30,70 €/m	BA66020007030B
84 mm	31 mm	PVC	steingrau	20	T450	10,50 €/m	BA68002507030B
84 mm	47 mm	PVC	steingrau	20	T450	12,40 €/m	BA68004007030B
84 mm	67 mm	PVC	steingrau	20	T450	14,00 €/m	BA68006007030B
84 mm	88 mm	PVC	steingrau	16	T450	18,20 €/m	BA68008007030B
85 mm	108 mm	PVC	steingrau	12	T450	19,80 €/m	BA68010007030B
85 mm	129 mm	PVC	steingrau	16	T450	22,80 €/m	BA68012007030B



B4004027030

BA6 Oberteil

Länge: 2000 mm

B2002527030 - Oberteil nur für BA62002507030B

Bezeichnung	OT-Breite	Werkstoff	VPE	PrGr	Preis	Best.Nr.
V-Kanal-OT PVC BA6 B=15 sg	15 mm	PVC	140	T450	0,64 €/m	B1501527030
Verdrahtungskanal-Oberteil BA6 20x25 sg	32 mm	PVC	96	T450	1,47 €/m	B2002527030
VK-OT Höhe 30/40/60/80mm BA6 B=25 sg	31 mm	PVC	80	T450	1,47 €/m	B3002527030
V-Kanal-OT PVC BA6 B=40 sg	47 mm	PVC	52	T450	2,10 €/m	B4004027030
V-Kanal-OT PVC BA6 B=60 sg	67 mm	PVC	40	T450	3,20 €/m	B4006027030
V-Kanal-OT PVC BA6 B=80 sg	88 mm	PVC	20	T450	4,60 €/m	B4008027030
V-Kanal-OT PVC BA6 B=100 sg	108 mm	PVC	16	T450	4,90 €/m	B6010027030
V-Kanal-OT PVC BA6 B=120 sg	129 mm	PVC	16	T450	5,90 €/m	B4012027030
V-Kanal-OT PVC BA6 B=150 sg	159 mm	PVC	16	T450	8,30 €/m	B6015027030
V-Kanal-OT PVC BA6 B=200 sg	209 mm	PVC	40	T450	11,40 €/m	B6020027030

tehalit.VK
PVC

BA6 Drathalteklammer

Farbe: schwarz



Kanalhöhe	Kanalbreite	Werkstoff	VPE	PrGr	Preis	Best.Nr.
40 mm	40 mm	PVC	50	T450	112,80 €/100St	B400403
40 mm	60 mm	PVC	50	T450	115,10 €/100St	B400603
40 mm	80 mm	PVC	50	T450	127,70 €/100St	B400803
40 mm	120 mm	PVC	50	T450	142,70 €/100St	B401203
60 mm	40 mm	PVC	50	T450	117,30 €/100St	B600403
60 mm	60 mm	PVC	50	T450	124,30 €/100St	B600603
60 mm	80 mm	PVC	50	T450	133,20 €/100St	B600803
60 mm	100 mm	PVC	50	T450	139,80 €/100St	B601003
60 mm	120 mm	PVC	50	T450	147,20 €/100St	B601203
80 mm	40 mm	PVC	50	T450	119,40 €/100St	B800403
75 mm	60 mm	PVC	50	T450	127,20 €/100St	B800603
80 mm	80 mm	PVC	50	T450	134,10 €/100St	B800803
80 mm	120 mm	PVC	50	T450	154,00 €/100St	B801203

B600403

BA6 Abschlussplatte

Hinweis

Befestigung der Endplatte erfolgt mittels Klebeverbindung.



Kanalhöhe	Kanalbreite	Werkstoff	Farbe	VPE	PrGr	Preis	Best.Nr.
15 mm	15 mm	PVC	steingrau	50	T450	0,32 €/St	B1501547030
20 mm	25 mm	PVC	steingrau	50	T450	0,32 €/St	B2002547030
30 mm	15 mm	PVC	steingrau	50	T450	0,32 €/St	B3001547030
30 mm	25 mm	PVC	steingrau	50	T450	0,32 €/St	B3002547030
40 mm	25 mm	PVC	steingrau	50	T450	0,42 €/St	B4002547030
40 mm	40 mm	PVC	steingrau	50	T450	0,42 €/St	B4004047030
40 mm	60 mm	PVC	steingrau	50	T450	0,47 €/St	B4006047030
40 mm	80 mm	PVC	steingrau	50	T450	0,64 €/St	B4008047030
40 mm	120 mm	PVC	steingrau	50	T450	0,77 €/St	B4012047030
60 mm	25 mm	PVC	steingrau	50	T450	0,42 €/St	B6002547030
60 mm	40 mm	PVC	steingrau	50	T450	0,47 €/St	B6004047030
60 mm	60 mm	PVC	steingrau	50	T450	0,64 €/St	B6006047030
60 mm	80 mm	PVC	steingrau	50	T450	0,77 €/St	B6008047030
60 mm	100 mm	PVC	steingrau	50	T450	0,91 €/St	B6010047030
60 mm	120 mm	PVC	steingrau	50	T450	1,12 €/St	B6012047030
80 mm	80 mm	PVC	steingrau	50	T450	1,12 €/St	B8008047030
80 mm	120 mm	PVC	steingrau	50	T450	1,52 €/St	B8012047030

B6004047030

- Geprüft nach EN 50085-2-3
- Verdrahtungskanalabmessungen nach DIN 43659
- Leichte Montage und Demontage des Deckels
- Stegabstand 8 mm
- Leitungsbelegung bis 2,5 mm² möglich
- Seitenstanzung mit Riffelung für besseren Kabelrückhalt besonders bei dünnen Leitungen
- Bodenlochung nach EN 50085
- CSA gelistet File-Nr. 22009
- Selbstverlöschend nach UL94 V0
- Temperaturbeständig -5 °C bis +60 °C
- 15 verschiedene Kanalabmessungen

Lieferform

Unterteil, Oberteil

Hinweis

- Ebenfalls lieferbar, Preis auf Anfrage:
- Bodenlochung mit konstantem Anfangsmaß zur Außenkante
 - Lieferung ohne Bodenlochung
 - Dritte Bodenlochung ab 75 mm
 - Selbstklebeband
 - Sonderfarben
 - Setlieferung
 - Sonderlängen
 - Sonderstanzung
 - Bearbeitung nach Kundenzeichnung

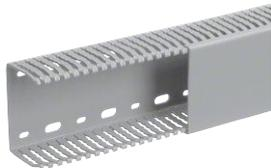

LKG5007507030B

LKG Unter- und Oberteil

Länge: 2000 mm

Kanalhöhe	Kanalbreite	Werkstoff	Farbe	VPE	PrGr	Preis	Best.Nr.
35 mm	25 mm	PVC	steingrau	48	T450	7,10 €/m	LKG3702507030B
35 mm	35 mm	PVC	steingrau	40	T450	7,90 €/m	LKG3703707030B
35 mm	50 mm	PVC	steingrau	48	T450	10,40 €/m	LKG3705007030B
35 mm	75 mm	PVC	steingrau	28	T450	12,90 €/m	LKG3707507030B
35 mm	100 mm	PVC	steingrau	20	T450	14,10 €/m	LKG3710007030B
50 mm	35 mm	PVC	steingrau	48	T450	9,40 €/m	LKG5003707030B
50 mm	50 mm	PVC	steingrau	48	T450	11,40 €/m	LKG5005007030B
50 mm	75 mm	PVC	steingrau	20	T450	13,40 €/m	LKG5007507030B
50 mm	100 mm	PVC	steingrau	24	T450	16,20 €/m	LKG5010007030B
50 mm	125 mm	PVC	steingrau	18	T450	18,30 €/m	LKG5012507030B
50 mm	140 mm	PVC	steingrau	16	T450	19,70 €/m	LKG5014007030B
75 mm	50 mm	PVC	steingrau	22	T450	16,10 €/m	LKG7505007030B
75 mm	75 mm	PVC	steingrau	24	T450	19,70 €/m	LKG7507507030B
75 mm	100 mm	PVC	steingrau	18	T450	22,40 €/m	LKG7510007030B
75 mm	125 mm	PVC	steingrau	12	T450	24,80 €/m	LKG7512507030B

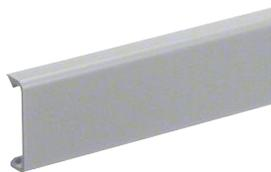

LK3707527030

LKG Oberteil

Länge: 2000 mm

Bezeichnung	OT-Breite	Werkstoff	Farbe	VPE	PrGr	Preis	Best.Nr.
V-Kanal-OT PVC LKG B=25 sg	25 mm	PVC	steingrau	160	T450	2,35 €/m	LK3702527030
V-Kanal-OT PVC LKG B=35 sg	35 mm	PVC	steingrau	80	T450	3,20 €/m	LK3703727030
V-Kanal-OT PVC LKG B=50 sg	50 mm	PVC	steingrau	76	T450	3,95 €/m	LK3705027030
V-Kanal-OT PVC LKG B=75 sg	75 mm	PVC	steingrau	48	T450	5,00 €/m	LK3707527030
V-Kanal-OT PVC LKG B=100 sg	100 mm	PVC	steingrau	28	T450	5,50 €/m	LK3710027030
V-Kanal-OT PVC LKG B=125 sg	125 mm	PVC	steingrau	28	T450	6,60 €/m	LK5012527030
V-Kanal-OT PVC LKG B=140 sg	140 mm	PVC	steingrau	20	T450	7,00 €/m	LK5014027030

LKG Drathalteklammer

Farbe: steingrau, schwarz



Kanalhöhe	Kanalbreite	Werkstoff	VPE	PrGr	Preis	Best.Nr.
37 mm	50 mm	PVC	50	T450	100,50 €/100St	LK370503
37 mm	75 mm	PVC	50	T450	111,20 €/100St	LK370753
50 mm	50 mm	PVC	50	T450	103,80 €/100St	LK500503
50 mm	75 mm	PVC	50	T450	114,50 €/100St	LK500753
50 mm	100 mm	PVC	50	T450	123,80 €/100St	LK501003
50 mm	125 mm	PVC	50	T450	129,60 €/100St	LK501253
50 mm	140 mm	PVC	50	T450	136,10 €/100St	LK501403
75 mm	50 mm	PVC	50	T450	109,00 €/100St	LK750503
75 mm	75 mm	PVC	50	T450	119,50 €/100St	LK750753
75 mm	100 mm	PVC	50	T450	127,20 €/100St	LK751003
75 mm	125 mm	PVC	50	T450	135,70 €/100St	LK751253

LK750753

LKG Abschlussplatte

Kanalhöhe	Kanalbreite	Werkstoff	Farbe	VPE	PrGr	Preis	Best.Nr.
37 mm	25 mm	PVC	steingrau	50	T450	2,05 €/St	LK3702547030
37 mm	37 mm	PVC	steingrau	50	T450	2,25 €/St	LK3703747030
37 mm	50 mm	PVC	steingrau	50	T450	2,25 €/St	LK3705047030
37 mm	75 mm	PVC	steingrau	50	T450	2,35 €/St	LK3707547030
50 mm	37 mm	PVC	steingrau	50	T450	2,35 €/St	LK5003747030
50 mm	50 mm	PVC	steingrau	50	T450	2,35 €/St	LK5005047030
50 mm	75 mm	PVC	steingrau	50	T450	2,60 €/St	LK5007547030
50 mm	100 mm	PVC	steingrau	50	T450	2,70 €/St	LK5010047030
50 mm	125 mm	PVC	steingrau	50	T450	2,90 €/St	LK5012547030
50 mm	140 mm	PVC	steingrau	50	T450	3,50 €/St	LK5014047030
75 mm	50 mm	PVC	steingrau	50	T450	2,45 €/St	LK7505047030
75 mm	75 mm	PVC	steingrau	50	T450	2,90 €/St	LK7507547030
75 mm	100 mm	PVC	steingrau	50	T450	3,40 €/St	LK7510047030
75 mm	125 mm	PVC	steingrau	50	T450	3,50 €/St	LK7512547030



LK7507547030

- Geprüft nach EN 50085-2-3
- Verdrahtungskanalabmessungen nach DIN 43659
- Leichte Montage und Demontage des Deckels
- Stegabstand 10 mm und 12,5 mm
- Leitungsbelegung bis 6 mm² möglich
- 21 verschiedene Kanalabmessungen
- Bodenlochung nach EN 50085
- UL gelistet File-Nr. 48414
- CSA gelistet File-Nr. 22009
- Selbstverlöschend nach UL94 V0
- Temperaturbeständig -5 °C bis +60 °C

Lieferform

Unterteil, Oberteil

Hinweis

- Ebenfalls lieferbar, Preis auf Anfrage:
- Bodenlochung mit konstantem Anfangsmaß zur Außenkante
 - Lieferung ohne Bodenlochung
 - Dritte Bodenlochung ab 75 mm
 - Selbstklebeband
 - Sonderfarben
 - Setlieferung
 - Sonderlängen
 - Sonderstanzung
 - Bearbeitung nach Kundenzeichnung

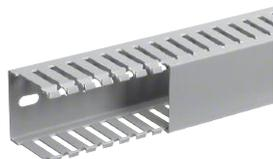

DNG5005007030B

DNG Unter- und Oberteil

Länge: 2000 mm

Kanalhöhe	Kanalbreite	Werkstoff	Farbe	VPE	PrGr	Preis	Best.Nr.
20 mm	20 mm	PVC	steingrau	64	T450	2,35 €/m	DNG2002007030B
25 mm	25 mm	PVC	steingrau	48	T450	3,50 €/m	DNG2502507030B
25 mm	37 mm	PVC	steingrau	64	T450	4,60 €/m	DNG2503707030B
37 mm	20 mm	PVC	steingrau	32	T450	3,65 €/m	DNG3702007030B
37 mm	37 mm	PVC	steingrau	32	T450	4,70 €/m	DNG3703707030B
50 mm	20 mm	PVC	steingrau	20	T450	4,70 €/m	DNG5002007030B
50 mm	25 mm	PVC	steingrau	18	T450	4,80 €/m	DNG5002507030B
50 mm	37 mm	PVC	steingrau	40	T450	5,00 €/m	DNG5003707030B
50 mm	50 mm	PVC	steingrau	48	T450	6,80 €/m	DNG5005007030B
50 mm	75 mm	PVC	steingrau	20	T450	9,40 €/m	DNG5007507030B
50 mm	100 mm	PVC	steingrau	24	T450	11,60 €/m	DNG5010007030B
50 mm	125 mm	PVC	steingrau	18	T450	14,00 €/m	DNG5012507030B
75 mm	25 mm	PVC	steingrau	32	T450	7,50 €/m	DNG7502507030B
75 mm	37 mm	PVC	steingrau	40	T450	7,70 €/m	DNG7503707030B
75 mm	50 mm	PVC	steingrau	20	T450	9,20 €/m	DNG7505007030B
75 mm	75 mm	PVC	steingrau	16	T450	12,90 €/m	DNG7507507030B
75 mm	100 mm	PVC	steingrau	16	T450	16,30 €/m	DNG7510007030B
75 mm	125 mm	PVC	steingrau	12	T450	18,90 €/m	DNG7512507030B
100 mm	50 mm	PVC	steingrau	24	T450	12,90 €/m	DNG10005007030B
100 mm	75 mm	PVC	steingrau	16	T450	15,20 €/m	DNG10007507030B
100 mm	100 mm	PVC	steingrau	12	T450	18,00 €/m	DNG10010007030B



DN5005027030

DNG Oberteil

Länge: 2000 mm

Bezeichnung	OT-Breite	Werkstoff	Farbe	VPE	PrGr	Preis	Best.Nr.
V-Kanal-OT PVC DNG B=20 sg	20 mm	PVC	steingrau	120	T450	0,64 €/m	DN2002027030
V-Kanal-OT PVC DNG B=37 sg	37 mm	PVC	steingrau	100	T450	1,12 €/m	DN3703727030
V-Kanal-OT PVC DNG B=50 sg	50 mm	PVC	steingrau	80	T450	1,62 €/m	DN5005027030
V-Kanal-OT PVC DNG B=75 sg	75 mm	PVC	steingrau	60	T450	2,60 €/m	DN5007527030
V-Kanal-OT PVC DNG B=100 sg	100 mm	PVC	steingrau	28	T450	3,85 €/m	DN5010027030
V-Kanal-OT PVC DNG B=125 sg	125 mm	PVC	steingrau	28	T450	4,90 €/m	DN5012527030

tehalit.VK
PVC

DNG Drathalteklammer

Farbe: steingrau, schwarz



Kanalhöhe	Kanalbreite	Werkstoff	VPE	PrGr	Preis	Best.Nr.
50 mm	50 mm	PVC	50	T450	103,80 €/100St	LK500503
50 mm	75 mm	PVC	50	T450	114,50 €/100St	LK500753
50 mm	100 mm	PVC	50	T450	123,80 €/100St	LK501003
50 mm	125 mm	PVC	50	T450	129,60 €/100St	LK501253
75 mm	37 mm	PVC	50	T450	104,10 €/100St	DN750373
75 mm	50 mm	PVC	50	T450	109,00 €/100St	LK750503
75 mm	75 mm	PVC	50	T450	119,50 €/100St	LK750753
75 mm	100 mm	PVC	50	T450	127,20 €/100St	LK751003
75 mm	125 mm	PVC	50	T450	135,70 €/100St	LK751253
37 mm	50 mm	PVC	50	T450	117,40 €/100St	DN1000503
100 mm	75 mm	PVC	50	T450	126,40 €/100St	DN1000753
100 mm	100 mm	PVC	50	T450	132,90 €/100St	DN1001003

DN750373

Max. Leitungsbelegung in Kanälen

Fassungsvermögen BA7, HA7, Füllgrad 40%

Kanalbezeichnung	HO7V - U/R		
	HO5V - U/K Ø 1 mm ²	Ø 1,5 mm ²	Ø 2,5 mm ²
BA7 25025 / HA7 25025	14	10	7
BA7 25040 / HA7 25040	24	18	13
BA7 40025 / HA7 40025	30	22	15
BA7 40040 / HA7 40040	49	35	25
BA7 40060 / HA7 40060	75	54	39
BA7 40080 / HA7 40080	101	73	52
BA7 40100 / HA7 40100	127	91	65
BA7 60025 / HA7 60025	54	39	28
BA7 60040 / HA7 60040	91	66	47
BA7 60060 / HA7 60060	142	102	73
BA7 60080 / HA7 60080	193	139	99
BA7 60100 / HA7 60100	243	175	125
BA7 60120 / HA7 60120	294	211	151
BA7 80025 / HA7 80025	78	56	40
BA7 80040 / HA7 80040	135	97	69
BA7 80060 / HA7 80060	211	152	109
BA7 80080 / HA7 80080	287	206	148
BA7 80100 / HA7 80100	362	261	187
BA7 80120 / HA7 80120	438	315	226
BA7 100060 / HA7 100060	275	198	142
BA7 100080 / HA7 100080	378	272	195
BA7 100100 / HA7 100100	480	346	247

Fassungsvermögen BA6, Füllgrad 40%

Kanalbezeichnung	HO7V - U/R		
	HO5V - U/K Ø 1 mm ²	Ø 1,5 mm ²	Ø 2,5 mm ²
BA6 15015	10	7	5
BA6 20025	16	11	8
BA6 30015	22	16	11
BA6 30025	30	21	15
BA6 30040	49	35	25
BA6 40015	35	25	18
BA6 40025	49	35	25
BA6 40040	74	54	38
BA6 40060	118	85	61
BA6 40080	149	107	77
BA6 40120	221	159	114
BA6 60015	51	37	27
BA6 60025	82	59	42
BA6 60040	131	94	67
BA6 60060	193	139	100
BA6 60080	252	182	130
BA6 60100	319	229	164
BA6 60120	376	271	194
BA6 60150	467	336	241
BA6 60200	622	448	321
BA6 80025	117	84	60
BA6 80040	187	134	96
BA6 80060	275	198	142
BA6 80080	360	259	186
BA6 80100	449	323	231
BA6 80120	535	385	276

Fassungsvermögen DNG, Füllgrad 40%

Kanalbezeichnung	HO7V - U/R		
	HO5V - U/K Ø 1 mm ²	Ø 1,5 mm ²	Ø 2,5 mm ²
DNG 20020	14	10	7
DNG 25025	28	20	14
DNG 25037	41	29	21
DNG 37020	33	24	17
DNG 37037	67	48	35
DNG 50020	46	33	24
DNG 50025	60	43	31
DNG 50037	96	69	49
DNG 50050	128	92	66
DNG 50075	197	142	101
DNG 50100	267	192	137
DNG 50125	336	242	173
DNG 75025	87	63	45
DNG 75037	144	104	74
DNG 75050	196	141	101
DNG 75075	303	218	156
DNG 75100	413	297	213
DNG 75125	521	375	269
DNG 100050	266	192	137
DNG 100075	415	299	214
DNG 100100	564	406	290

Fassungsvermögen LKG, Füllgrad 40%

Kanalbezeichnung	HO7V - U/R		
	HO5V - U/K Ø 1 mm ²	Ø 1,5 mm ²	Ø 2,5 mm ²
LKG 37025	40	29	21
LKG 37037	58	42	30
LKG 37050	85	61	44
LKG 37075	131	94	68
LKG 37100	178	128	91
LKG 50037	87	63	45
LKG 50050	129	93	66
LKG 50075	200	144	103
LKG 50100	270	194	139
LKG 50125	340	245	175
LKG 50140	384	276	198
LKG 75050	197	142	102
LKG 75075	308	222	159
LKG 75100	419	301	216
LKG 75125	529	381	273

tehalit-VK
PVC

Fassungsvermögen VK-flex

Kanalbezeichnung	z.B. HO7V - U/R/KJ-Y(ST)Y		
	Ø 1 mm ²	Ø 1,5 mm ²	Ø 2,5 mm ²
VK flex 10 M5690	10	8	5
VK flex 20 M5691	20	18	13
VK flex 30 M5692	57	46	30
VK flex 40 M5693	101	81	53

Fassungsvermögen VK-flex selbstklebend

Kanalbezeichnung	z.B. HO7V - U/R/KJ-Y(ST)Y		
	Ø 1 mm ²	Ø 1,5 mm ²	Ø 2,5 mm ²
VK flex 10 L2212	10	8	5
VK flex 20 L2222	20	18	13
VK flex 30 L2232	57	46	30
VK flex 40 L2242	101	81	53

Fassungsvermögen HNG, Füllgrad 40%

Kanalbezeichnung	HO5V - U/K		HO7V - U/R	
	Ø 1 mm ²	Ø 1,5 mm ²	Ø 1,5 mm ²	Ø 2,5 mm ²
HNG25025	27	19	14	
HNG37025	43	31	22	
HNG37037	67	48	35	
HNG37050	91	65	47	
HNG50025	60	43	31	
HNG50037	96	69	49	
HNG50050	128	92	66	
HNG50075	197	142	101	
HNG50100	267	192	137	
HNG50125	336	242	173	
HNG75037	90	65	46	
HNG75050	196	141	101	
HNG75075	303	218	156	
HNG75100	413	297	213	
HNG75125	521	375	269	

Biegeradien

Leitungen

Laut VDE 0298 Teil 3 (1983) müssen folgende Biegeradien für Kunststoffkabel eingehalten werden:

Leitungsart	U ₀ ≤ 0,6/1 kV				U ₀ ≥ 0,6/1 kV
	Außendurchmesser der Leitung in mm				
Leitungen für feste Verlegung	d ≤ 10				6d
	10 < d ≤ 25	25 < d			
Bei fester Verlegung	4d	4d	4d		6d
Flexible Leitungen	Außendurchmesser der Leitung in mm				6d
	d ≤ 8	8 < d ≤ 25	12 < d < 20	20 < d	
Bei fester Verlegung	3d	3d	4d	4d	10d
Bei Einführung	3d	4d	5d	5d	

Lichtwellenleiter

Hersteller	Außendurchmesser der Leiter in mm	Kleinstzulässige Biegeradien in mm
Alcatel/Kabelmetal	3,5 - 12	20 - 95
ANT	3,5 - 12	150
Dätwyler	3,0 - 7,9	30 - 120
Kabelreydt	3,4 - 11,6	20 - 175
Belden	2,9 - 13	75 - 130

Angaben ohne Gewähr

In der Norm EN 187101 wird folgende Empfehlungen gegeben:

$$R_{\text{Biegung}} = 10 \times d_{\text{Kabel}}$$

mit R_{Biegung} = Biegeradius des Kabels,
 d_{Kabel} = Kabeldurchmesser

Davon abweichend werden von den einzelnen Herstellern eigene Angaben zum Biegeradius herausgegeben, die den jeweiligen technischen Datenblättern der Produkte zu entnehmen sind.

Verdrahtungskanäle

Verdrahtungskanäle	Internationale Zulassungen							
	BA7	BA6	DNG	LKG	HA7	HNG-V0	HNG-V1	VK-flex
UL Guide File No. E48414	x	x	x		x	x	x	x
CSA Guide File No. LR22009	x	x	x	x	x	x	x	x
UL 94	V0	V0	V0	V0	V0	V0	V1	V0

Weiter Daten im technischen Anhang.

Auswahl „Spreiznieten“ für Verdrahtungskanäle



L5085

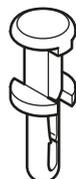

L5067



L5123

Spreiznieten

Produktreihe	Höhe	bei Montageplatte 2 mm		bei Montageplatte 3 mm	
		Ø 4	Ø 4	Ø 4	Ø 6
BA6	15	L5085	L5123	L5067	
	20	L5085	L5123	L5067	
	30	L5085	L5123	L5067	
	40	L5085	L5123	L5067	
	60	L5123	L5123	L5067	
	80	L5123	L5123	L5067	
BA7	25	L5085	L5123	L5067	
	40	L5085	L5123	L5067	
	60	L5123	L5123	L5067	
	80	L5123	L5123	L5067	
	100	L5123	L5123	L5067	
DNG	25	L5085	L5123	L5067	
	37	L5085	L5123	L5067	
	50	L5085	L5123	L5067	
	75	L5123	L5123	L5067	
	100	L5123	L5123	L5067	
HA7	25	L5085	L5123	L5067	
	40	L5085	L5123	L5067	
	60	L5085	L5123	L5067	
	80	L5085	L5123	L5067	
	100	L5085	L5123	L5067	
HNG	25	L5085	L5123	L5067	
	37	L5085	L5123	L5067	
	50	L5085	L5123	L5067	
	75	L5123	L5123	L5067	
	100	L5123	L5123	L5067	
LKG	37	L5085	L5123	L5067	
	50	L5085	L5123	L5067	
	75	L5123	L5123	L5067	

Auswahl „Setzwerkzeuge“ für Verdrahtungskanäle

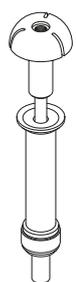

L5264

Setzwerkzeuge

Werkzeug	Bestellnummer
Setzwerkzeug für Spreizniete L5067	L5264SCHW
Setzwerkzeug für Spreizniete L5085	L5262GRAU
Setzwerkzeug für Spreizniete L5123	L5263ROT

Verarbeitungshinweise:

- Verdrahtungskanäle der Produktreihen HA7- und HNG nicht mit Ölen, Fetten und Lösungsmitteln in Kontakt bringen, da die Gefahr der Spannungsrisskorrosion besteht!
- Klassische Klebstoffe für Schraubensicherungen wie z.B. LOCTITE 290 werden nicht für Kunststoffe, insbesondere thermoplastische Materialien, empfohlen!
- Beim Kleben sollte stets ein Überschuss an Klebstoff vermieden werden!

**Empfehlungen für geeignete Produkte,
z.B. aus dem Hause Henkel:**

Klebstoff zur Schraubensicherung: Sofortkleber - LOCTITE 401 in Verbindung mit Dosierspitzen der Größe "0"

Reinigungsmittel: LOCTITE 7063 zum Reinigen und Entfetten von z.B. Montageplatten aus verzinktem Stahlblech

Mögliche Bezugsquelle für LOCTITE-Produkte:

Reinhard Bank, Im Bienengarten 4, 55758 Niederwörresbach

Tel.: 06785 7795, Fax: 06785 1610

E-Mail: info@klebstoffbank.de, www.klebstoffbank.de

Nähere Informationen auf Anfrage.

Verdrahtungskanal- systeme Kunststoff halogenfrei tehalit.VK

In Funktion und Qualität stehen Verdrahtungskanalssysteme aus halogenfreiem Material den PVC-Varianten in nichts nach. Sie besitzen allerdings einen Vorteil: die für halogenfreien Kunststoff typischen Eigenschaften im Brandfall. Alle Systeme sind selbstverlöschend nach der Vorschrift UL94 und setzen keine Halogene frei, die in Verbindung mit Löschwasser aggressive Säuren erzeugen. Zusätzlich erfüllen tehalit.HA7 und tehalit.HNG-V0 auch die Anforderungen an die elektrische Ausrüstung in Schienenfahrzeugen.

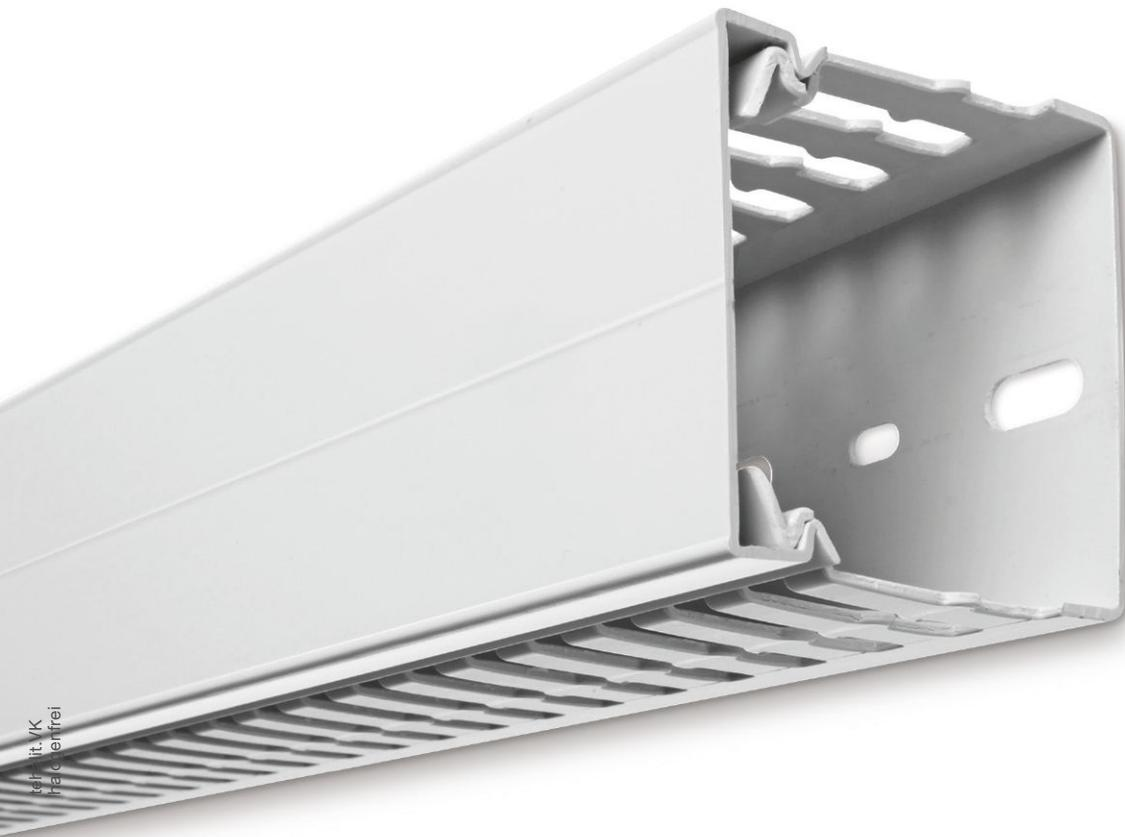

Systemübersicht	562
tehalit.HA7 Verdrahtungskanalssystem, Kunststoff halogenfrei	566
tehalit.HNG-V0 Verdrahtungskanalssystem, Kunststoff halogenfrei	568
tehalit.HNG-V1 Verdrahtungskanalssystem, Kunststoff halogenfrei	570
tehalit.VK-flex Verdrahtungskanalssystem, Kunststoff halogenfrei	572
tehalit.VK-flex Verdrahtungskanalssystem, selbstklebend, Kunststoff halogenfrei	573
Technik	574

HA7 Seitenstanzung

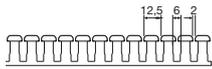

für Kanalhöhe 25 mm

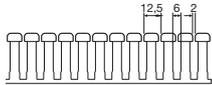

für Kanalhöhe 40 mm

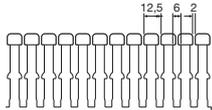

für Kanalhöhe 60 mm

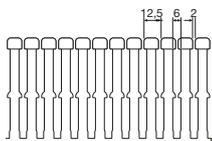

für Kanalhöhe 80 mm

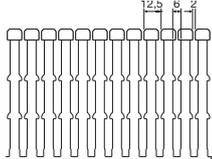

für Kanalhöhe 100 mm

HA7 Bodenlochung

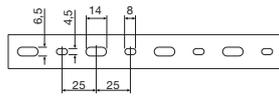

für Kanalbreite 25 mm



für Kanalbreite 40 mm

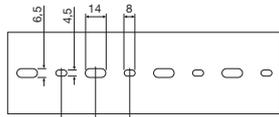

für Kanalbreite 60 mm

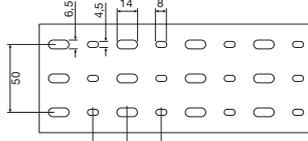

für Kanalbreite 80 mm

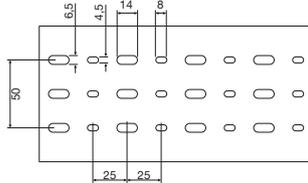

für Kanalbreite 100 mm

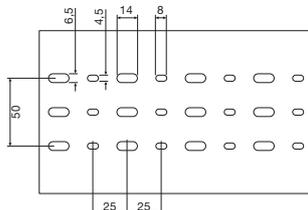

für Kanalbreite 120 mm

Größen HA7

HA7 25 x 25
HA7 25 x 40

HA7 40 x 25
HA7 40 x 40
HA7 40 x 60
HA7 40 x 80
HA7 40 x 100

HA7 60 x 25
HA7 60 x 40
HA7 60 x 60
HA7 60 x 80
HA7 60 x 100
HA7 60 x 120

HA7 80 x 25
HA7 80 x 40
HA7 80 x 60
HA7 80 x 80
HA7 80 x 100
HA7 80 x 120

HA7 100 x 40
HA7 100 x 60
HA7 100 x 80
HA7 100 x 100

**Oberteil HA7
für Kanalhöhe 25 mm**

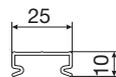

HA70252K für HA7 25 x 25

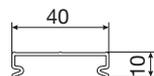

HA70402K für HA7 25 x 40 mm

**Oberteil HA7
ab Kanalhöhe 40 mm**

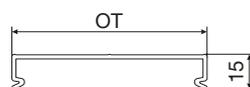

HA70252 für HA7 X x 25 mm
HA70402 für HA7 X x 40 mm
HA70602 für HA7 X x 60 mm
HA70802 für HA7 X x 80 mm
HA71002 für HA7 X x 100 mm
HA71202 für HA7 X x 120 mm

HNG Seitenstanzung

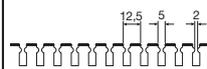

für Kanalhöhe 25 mm



für Kanalhöhe 37 mm



für Kanalhöhe 50 mm

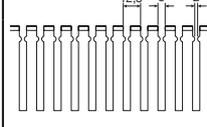

für Kanalhöhe 75 mm

HNG Bodenlochung

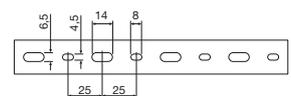

für Kanalbreite 25 mm

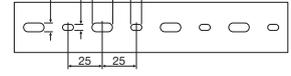

für Kanalbreite 37 mm

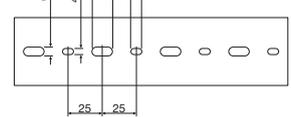

für Kanalbreite 50 mm

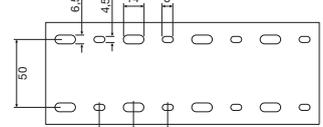

für Kanalbreite 75 mm

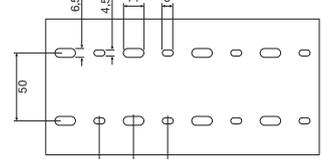

für Kanalbreite 100 mm

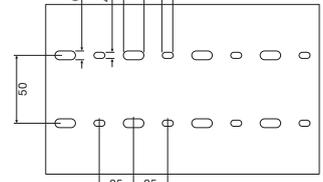

für Kanalbreite 125 mm

Größen HNG

HNG 25 x 25

HNG 37 x 25
HNG 37 x 37
HNG 37 x 50

HNG 50 x 25
HNG 50 x 37
HNG 50 x 50
HNG 50 x 75
HNG 50 x 100
HNG 50 x 125

HNG 75 x 37
HNG 75 x 50
HNG 75 x 75
HNG 75 x 100
HNG 75 x 125

tehalit.HA7

Kanäle	Kanal- höhe mm	Kanal- breite mm	Lichter Querschnitt mm ²	Max. Leitungsbelegung - Füllgrad 0,4			Seite
				H05 - U/K Ø 1 mm ²	H07 - U/R		
				Ø 1,5 mm ²	Ø 2,5 mm ²		
HA7 25025	25	25	275	14	10	7	566
HA7 25040	25	40	463	24	18	13	566
HA7 40025	40	25	605	30	22	15	566
HA7 40040	40	40	1.018	49	35	25	566
HA7 40060	40	60	1.568	75	54	39	566
HA7 40080	40	80	2.118	101	73	52	566
HA7 40100	40	100	2.668	127	91	65	566
HA7 60025	60	25	1.045	54	39	28	566
HA7 60040	60	40	1.758	91	66	47	566
HA7 60060	60	60	2.708	142	102	73	566
HA7 60080	60	80	3.658	193	139	99	566
HA7 60100	60	100	4.608	243	175	125	566
HA7 60120	60	120	5.558	294	211	151	566
HA7 80025	80	25	1.485	78	56	40	566
HA7 80040	80	40	2.498	135	97	69	566
HA7 80060	80	60	3.848	211	152	109	566
HA7 80080	80	80	5.198	287	206	148	566
HA7 80100	80	100	6.548	362	261	187	566
HA7 80120	80	120	7.898	438	315	226	566
HA7 100040	100	40	3.328	173	125	89	566
HA7 100060	100	60	4.988	275	198	142	566
HA7 100080	100	80	6.738	378	272	195	566
HA7 100100	100	100	8.488	480	346	247	566

tehalit.HNG-V0 + HNG-V1

Kanäle	Kanal- höhe mm	Kanal- breite mm	Lichter Querschnitt mm ²	Max. Leitungsbelegung - Füllgrad 0,4			Seite
				H05 - U/K Ø 1 mm ²	H07 - U/R		
				Ø 1,5 mm ²	Ø 2,5 mm ²		
HNG 25025	25	25	413	27	19	14	568 / 570
HNG 37025	37	25	654	43	31	22	568 / 570
HNG 37037	37	37	1.036	67	48	35	568 / 570
HNG 37050	37	50	1.400	91	65	47	568 / 570
HNG 50025	50	25	918	60	43	31	568 / 570
HNG 50037	50	37	1.472	96	69	49	568 / 570
HNG 50050	50	50	1.974	128	92	66	568 / 570
HNG 50075	50	75	3.031	197	142	101	568 / 570
HNG 50100	50	100	4.105	267	192	137	568 / 570
HNG 50125	50	125	5.179	336	242	173	568 / 570
HNG 75037	75	37	1.386	90	65	46	568 / 570
HNG 75050	75	50	3.015	196	141	101	568 / 570
HNG 75075	75	75	4.671	303	218	156	568 / 570
HNG 75100	75	100	6.353	413	297	213	568 / 570
HNG 75125	75	125	8.022	521	375	269	568 / 570

VK-flex Seitenstanzung

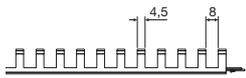

für Kanalhöhe 10 mm

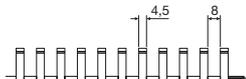

für Kanalhöhe 20 mm

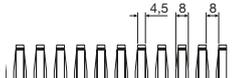

für Kanalhöhe 30 mm

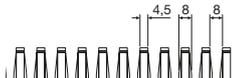

für Kanalhöhe 40 mm

VK-flex Bodenlochung

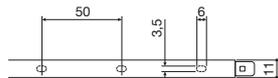

für Kanalbreite 10 mm

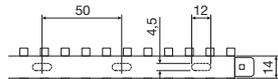

für Kanalbreite 20 mm

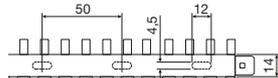

für Kanalbreite 30 mm



für Kanalbreite 40 mm

Größen VK-flex

VK-flex 10 x 10

VK-flex 20 x 20

VK-flex 30 x 30

VK-flex 40 x 40

Kanäle	Kanal- höhe mm	Kanal- breite mm	Kanal- länge mm	Max. Leitungsbelegung			Seite
				H05 - U/K Ø 1 mm ²	H07 - U/R Ø 1,5 mm ²	H07 - U/R Ø 2,5 mm ²	
M5690/L2212	10	10	250	10	8	5	572/573
M5691/L2222	20	20	500	20	18	13	572/573
M5692/L2232	30	30	500	57	46	30	572/573
M5693/L2242	40	40	500	101	81	53	572/573

- Stege werkzeuglos nach innen und außen ausbrechbar ausgenommen HA740025, HA760025 und HA780025 (nur nach außen ausbrechbar)
- Kanal mittels Werkzeug bis in den Boden ausbrechbar ab Höhe 40 mm und Breite 40 mm
- leichtes Deckeln und gleichzeitig hohe Deckelhaltekraft bei Vollbelegung
- Leitungen einlegen bis 6 mm² ohne Ausbrechen der Stege möglich
- nur ein Kabelclip für alle Kanalgrößen ab Höhe 40 mm und Breite 40 mm
- Bodenlochung 1-reihig bei Kanalbreiten 25, 40 und 60 mm
- Bodenlochung 3-reihig bei Kanalbreiten 80, 100 und 120 mm
- 3-reihige Bodenlochung insbesondere für Hutschienenmontage
- Kabelrückhaltenasen zum Sortieren bei Vollbelegung
- Geprüft nach EN 50085-2-3
- Selbstverlöschend nach UL94 V0

- Temperaturbeständig -25 °C bis +90 °C
- UL gelistet File-Nr.: 48414
- CSA gelistet File-Nr.: 22009
- Geprüft nach DIN EN 45545-2

Lieferform

Unterteil, Oberteil

Hinweis

Material nicht mit Ölen, Fetten und Lösungsmitteln in Kontakt bringen, da die Gefahr der Spannungsrissskorrosion besteht.



HA7 Unter- und Oberteil, PC/ABS halogenfrei

Länge: 2000 mm

HA760060

Kanalhöhe	Kanalbreite	Werkstoff	Farbe	VPE	PrGr	Preis	Best.Nr.
25 mm	25 mm	PC - ABS	lichtgrau	50	T451	8,90 €/m	HA725025
25 mm	40 mm	PC - ABS	lichtgrau	48	T451	10,00 €/m	HA725040
40 mm	25 mm	PC - ABS	lichtgrau	48	T451	10,00 €/m	HA740025
40 mm	40 mm	PC - ABS	lichtgrau	50	T451	10,40 €/m	HA740040
40 mm	60 mm	PC - ABS	lichtgrau	40	T451	12,40 €/m	HA740060
40 mm	80 mm	PC - ABS	lichtgrau	30	T451	16,90 €/m	HA740080
40 mm	100 mm	PC - ABS	lichtgrau	20	T451	20,80 €/m	HA740100
60 mm	25 mm	PC - ABS	lichtgrau	60	T451	11,10 €/m	HA760025
60 mm	40 mm	PC - ABS	lichtgrau	40	T451	12,40 €/m	HA760040
60 mm	60 mm	PC - ABS	lichtgrau	24	T451	14,40 €/m	HA760060
60 mm	80 mm	PC - ABS	lichtgrau	20	T451	20,80 €/m	HA760080
60 mm	100 mm	PC - ABS	lichtgrau	16	T451	27,30 €/m	HA760100
60 mm	120 mm	PC - ABS	lichtgrau	12	T451	35,40 €/m	HA760120
80 mm	25 mm	PC - ABS	lichtgrau	20	T451	11,60 €/m	HA780025
80 mm	40 mm	PC - ABS	lichtgrau	20	T451	16,90 €/m	HA780040
80 mm	60 mm	PC - ABS	lichtgrau	20	T451	22,20 €/m	HA780060
80 mm	80 mm	PC - ABS	lichtgrau	12	T451	30,60 €/m	HA780080
80 mm	100 mm	PC - ABS	lichtgrau	12	T451	39,80 €/m	HA780100
80 mm	120 mm	PC - ABS	lichtgrau	16	T451	48,70 €/m	HA780120
100 mm	40 mm	PC - ABS	lichtgrau	20	T451	22,20 €/m	HA7100040
100 mm	60 mm	PC - ABS	lichtgrau	16	T451	27,30 €/m	HA7100060
100 mm	80 mm	PC - ABS	lichtgrau	16	T451	39,80 €/m	HA7100080
100 mm	100 mm	PC - ABS	lichtgrau	12	T451	48,70 €/m	HA7100100



HA7 Oberteil, PC/ABS halogenfrei

Länge: 2000 mm

HA70252K - Oberteil nur für HA725025

HA70402K - Oberteil nur für HA740025

HA70602

Bezeichnung	OT-Breite	Werkstoff	Farbe	VPE	PrGr	Preis	Best.Nr.
V-Kanal-OT PC/ABS HA7 25x25 lg	25 mm	PC - ABS	lichtgrau	28	T451	2,60 €/m	HA70252K
V-Kanal-OT PC/ABS HA7 25x40 lg	40 mm	PC - ABS	lichtgrau	28	T451	2,70 €/m	HA70402K
V-Kanal-OT H=40/60/80 HA7 B=25 lg	25 mm	PC - ABS	lichtgrau	28	T451	2,60 €/m	HA70252
V-Kanal-OT H=40/60/80 HA7 B=40 lg	40 mm	PC - ABS	lichtgrau	28	T451	2,70 €/m	HA70402
V-Kanal-OT PC/ABS HA7 B=60 lg	60 mm	PC - ABS	lichtgrau	20	T451	4,05 €/m	HA70602
V-Kanal-OT PC/ABS HA7 B=80 lg	80 mm	PC - ABS	lichtgrau	20	T451	6,50 €/m	HA70802
V-Kanal-OT PC/ABS HA7 B=100 lg	100 mm	PC - ABS	lichtgrau	12	T451	9,60 €/m	HA71002
V-Kanal-OT PC/ABS HA7 B=120 lg	120 mm	PC - ABS	lichtgrau	12	T451	12,40 €/m	HA71202

BA7/HA7 Clip

Werkstoff:

Polystyrol (PS)



Bezeichnung	VPE	PrGr	Preis	Best.Nr.
Klammer PS V-Kanal BA7/HA7 ab Breite 40	10	T450	0,77 €/St	BA7CLIP

BA7CLIP

- Geprüft nach DIN EN 45545-2
- Geprüft nach EN 50085-2-3
- Verdrahtungskanalabmessungen nach DIN 43659
- Leichte Montage und Demontage des Deckels
- Stegabstand 12,5 mm
- Leitungsbelegung bis 6 mm² möglich
- Bodenlochung nach EN 50085
- Selbstverlöschend nach UL94 V0
- UL gelistet File-Nr. 48414
- CSA gelistet File-Nr. 22009
- Temperaturbeständig -25 °C bis + 90 °C
- Halogenfrei
- 15 verschiedene Kanalabmessungen

Hinweis

Material nicht mit Ölen, Fetten und Lösungsmitteln in Kontakt bringen, da die Gefahr der Spannungsrisskorrosion besteht.

Ebenfalls lieferbar, Preis auf Anfrage:

- Bodenlochung mit konstantem Anfangsmaß zur Außenkante
- Lieferung ohne Bodenlochung
- Dritte Bodenlochung ab 75 mm
- Selbstklebeband
- Sonderfarben
- Setlieferung
- Sonderlängen
- Sonderstanzung
- Bearbeitung nach Kundenzeichnung

Lieferform

Unterteil, Oberteil



HNG-V0 Unter- und Oberteil, PC/ABS halogenfrei

Länge: 2000 mm

HNG50025

Kanalhöhe	Kanalbreite	Werkstoff	Farbe	VPE	PrGr	Preis	Best.Nr.
25 mm	25 mm	PC - ABS	lichtgrau	36	T451	9,80 €/m ★	HNG25025
37 mm	25 mm	PC - ABS	lichtgrau	48	T451	10,90 €/m ★	HNG37025
37 mm	37 mm	PC - ABS	lichtgrau	32	T451	11,30 €/m ★	HNG37037
37 mm	50 mm	PC - ABS	lichtgrau	40	T451	13,20 €/m ★	HNG37050
50 mm	25 mm	PC - ABS	lichtgrau	48	T451	12,10 €/m ★	HNG50025
50 mm	37 mm	PC - ABS	lichtgrau	40	T451	13,30 €/m ★	HNG50037
50 mm	50 mm	PC - ABS	lichtgrau	48	T451	15,70 €/m ★	HNG50050
50 mm	75 mm	PC - ABS	lichtgrau	20	T451	22,70 €/m ★	HNG50075
50 mm	100 mm	PC - ABS	lichtgrau	24	T451	30,00 €/m ★	HNG50100
50 mm	125 mm	PC - ABS	lichtgrau	18	T451	38,70 €/m ★	HNG50125
75 mm	37 mm	PC - ABS	lichtgrau	40	T451	18,70 €/m ★	HNG75037
75 mm	50 mm	PC - ABS	lichtgrau	20	T451	24,30 €/m ★	HNG75050
75 mm	75 mm	PC - ABS	lichtgrau	16	T451	33,40 €/m ★	HNG75075
75 mm	100 mm	PC - ABS	lichtgrau	16	T451	43,80 €/m ★	HNG75100
75 mm	125 mm	PC - ABS	lichtgrau	12	T451	53,50 €/m ★	HNG75125



HNG-V0 Oberteil, PC/ABS halogenfrei

Länge: 2000 mm

HNG1002

Bezeichnung	OT-Breite	Werkstoff	Farbe	VPE	PrGr	Preis	Best.Nr.
V-Kanal-OT PC/ABS hfr HNG B=25 lg	25 mm	PC - ABS	lichtgrau	148	T451	2,70 €/m ★	HNG0252
V-Kanal-OT PC/ABS hfr HNG B=37 lg	37 mm	PC - ABS	lichtgrau	100	T451	3,00 €/m ★	HNG0372
V-Kanal-OT PC/ABS hfr HNG B=50 lg	50 mm	PC - ABS	lichtgrau	76	T451	4,40 €/m ★	HNG0502
V-Kanal-OT PC/ABS hfr HNG B=75 lg	75 mm	PC - ABS	lichtgrau	60	T451	7,00 €/m ★	HNG0752
V-Kanal-OT PC/ABS hfr HNG B=100 lg	100 mm	PC - ABS	lichtgrau	28	T451	10,70 €/m ★	HNG1002
V-Kanal-OT PC/ABS hfr HNG B=125 lg	125 mm	PC - ABS	lichtgrau	28	T451	13,30 €/m ★	HNG1252

HNG-V0/V1 Drahthalteklammer, PC/ABS halogenfrei

Farbe:

rot



Kanalhöhe	Kanalbreite	Werkstoff	VPE	PrGr	Preis	Best.Nr.
37 mm	50 mm	PC - ABS	50	T451	173,90 €/100St	HN370503
50 mm	50 mm	PC - ABS	50	T451	179,30 €/100St	HN500503
50 mm	75 mm	PC - ABS	50	T451	198,20 €/100St	HN500753
50 mm	100 mm	PC - ABS	50	T451	214,40 €/100St	HN501003
75 mm	37 mm	PC - ABS	50	T451	180,60 €/100St	HN750373
75 mm	50 mm	PC - ABS	50	T451	188,70 €/100St	HN750503
75 mm	75 mm	PC - ABS	50	T451	206,70 €/100St	HN750753
75 mm	100 mm	PC - ABS	50	T451	220,30 €/100St	HN751003
75 mm	125 mm	PC - ABS	50	T451	235,00 €/100St	HN751253

HN370503

- Geprüft nach EN 50085-2-3
- Verdrahtungskanalabmessungen nach DIN 43659
- Leichte Montage und Demontage des Deckels
- Stegabstand 12,5 mm
- Leitungsbelegung bis 6 mm² möglich
- Bodenlochung nach EN 50085
- Selbstverlöschend nach UL94 V1
- UL gelistet File-Nr. 48414
- Temperaturbeständig -25 °C bis + 90 °C
- Halogenfrei
- 15 verschiedene Kanalabmessungen

Lieferform

Unterteil, Oberteil

Hinweis

Material nicht mit Ölen, Fetten und Lösungsmitteln in Kontakt bringen, da die Gefahr der Spannungsrisskorrosion besteht.

Ebenfalls lieferbar, Preis auf Anfrage:

- Bodenlochung mit konstantem Anfangsmaß zur Außenkante
- Lieferung ohne Bodenlochung
- Dritte Bodenlochung ab 75 mm
- Selbstklebeband
- Sonderfarben
- Setlieferung
- Sonderlängen
- Sonderstanzung
- Bearbeitung nach Kundenzeichnung



HNG5005007035B

HNG-V1 Unter- und Oberteil

Länge: 2000 mm

Kanalhöhe	Kanalbreite	Werkstoff	Farbe	VPE	PrGr	Preis	Best.Nr.
25 mm	25 mm	PPO	lichtgrau	36	T451	8,50 €/m	HNG2502507035B
37 mm	25 mm	PPO	lichtgrau	48	T451	9,40 €/m	HNG3702507035B
37 mm	37 mm	PPO	lichtgrau	32	T451	9,90 €/m	HNG3703707035B
37 mm	50 mm	PPO	lichtgrau	40	T451	11,50 €/m	HNG3705007035B
50 mm	25 mm	PPO	lichtgrau	48	T451	10,60 €/m	HNG5002507035B
50 mm	37 mm	PPO	lichtgrau	40	T451	11,60 €/m	HNG5003707035B
50 mm	50 mm	PPO	lichtgrau	48	T451	13,70 €/m	HNG5005007035B
50 mm	75 mm	PPO	lichtgrau	20	T451	19,70 €/m	HNG5007507035B
50 mm	100 mm	PPO	lichtgrau	24	T451	26,10 €/m	HNG5010007035B
50 mm	125 mm	PPO	lichtgrau	18	T451	33,70 €/m	HNG5012507035B
75 mm	37 mm	PPO	lichtgrau	40	T451	16,20 €/m	HNG7503707035B
75 mm	50 mm	PPO	lichtgrau	20	T451	21,10 €/m	HNG7505007035B
75 mm	75 mm	PPO	lichtgrau	16	T451	29,00 €/m	HNG7507507035B
75 mm	100 mm	PPO	lichtgrau	16	T451	38,10 €/m	HNG7510007035B
75 mm	125 mm	PPO	lichtgrau	12	T451	46,50 €/m	HNG7512507035B



HN3705027035

HNG-V1 Oberteil

Länge: 2000 mm

Bezeichnung	OT-Breite	Werkstoff	Farbe	VPE	PrGr	Preis	Best.Nr.
V-Kanal-OT PP hfr HNG B=25 lg	25 mm	PPO	lichtgrau	148	T451	2,35 €/m	HN2502527035
V-Kanal-OT PP hfr HNG B=37 lg	37 mm	PPO	lichtgrau	100	T451	2,60 €/m	HN3703727035
V-Kanal-OT PP hfr HNG B=50 lg	50 mm	PPO	lichtgrau	76	T451	3,85 €/m	HN3705027035
V-Kanal-OT PP hfr HNG B=75 lg	75 mm	PPO	lichtgrau	60	T451	6,10 €/m	HN5007527035
V-Kanal-OT PP hfr HNG B=100 lg	100 mm	PPO	lichtgrau	28	T451	9,20 €/m	HN5010027035
V-Kanal-OT PP hfr HNG B=125 lg	125 mm	PPO	lichtgrau	28	T451	11,60 €/m	HN5012527035

HNG-V1/V0 Drahthalteklammer

Farbe: rot



Kanalhöhe	Kanalbreite	Werkstoff	VPE	PrGr	Preis	Best.Nr.
37 mm	50 mm	PC - ABS	50	T451	173,90 €/100St	HN370503
50 mm	50 mm	PC - ABS	50	T451	179,30 €/100St	HN500503
50 mm	75 mm	PC - ABS	50	T451	198,20 €/100St	HN500753
50 mm	100 mm	PC - ABS	50	T451	214,40 €/100St	HN501003
50 mm	125 mm	PC - ABS	50	T451	224,60 €/100St	HN501253
75 mm	37 mm	PC - ABS	50	T451	180,60 €/100St	HN750373
75 mm	50 mm	PC - ABS	50	T451	188,70 €/100St	HN750503
75 mm	75 mm	PC - ABS	50	T451	206,70 €/100St	HN750753
75 mm	100 mm	PC - ABS	50	T451	220,30 €/100St	HN751003
75 mm	125 mm	PC - ABS	50	T451	235,00 €/100St	HN751253

HN370503

- Ringförmiger, flexibler Kabelkanal mit einseitiger Öffnung zum leichten Einlegen der Leitungen
- besonders geeignet für Türverdrahtung oder schnelle Leitungsbelegung
- leicht zu montieren
- 4 Größen und zwei Längen mit Anfangs- und Endbefestigung zum Zusammenstecken

- Temperaturbeständig von -25 °C bis 90 °C
- UL gelistet File-Nr. 48414
- CSA gelistet File-Nr. 22009
- Selbstverlöschend nach UL94 V0

Hinweis
Sonderlängen auf Anfrage.



M5690

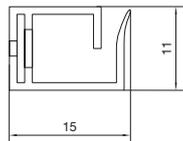

VK-flex Kanal

Länge: 250 mm
Werkstoff: Polyamid (PA)
Halogenfrei: ja

Bezeichnung	Farbe	VPE	PrGr	Preis	Best.Nr.
Verdrahtungskanal hfr VK-flex10 0,25m lg	lichtgrau	40	T451	1,52 €/St	M5690



M5691

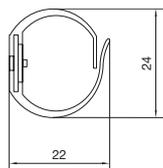

VK-flex Kanal

Länge: 500 mm
Werkstoff: Polyamid (PA)
Halogenfrei: ja

Bezeichnung	Farbe	VPE	PrGr	Preis	Best.Nr.
Verdrahtungskanal hfr VK-flex20 0,5m lg	lichtgrau	40	T451	3,85 €/St	M5691



M5692

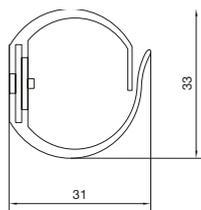

VK-flex Kanal

Länge: 500 mm
Werkstoff: Polyamid (PA)
Halogenfrei: ja

Bezeichnung	Farbe	VPE	PrGr	Preis	Best.Nr.
Verdrahtungskanal hfr VK-flex30 0,5m lg	lichtgrau	40	T451	4,20 €/St	M5692



M5693

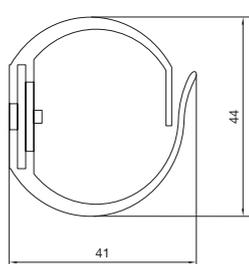

VK-flex Kanal

Länge: 500 mm
Werkstoff: Polyamid (PA)
Halogenfrei: ja

Bezeichnung	Farbe	VPE	PrGr	Preis	Best.Nr.
Verdrahtungskanal hfr VK-flex40 0,5m lg	lichtgrau	40	T451	7,30 €/St	M5693

- wie VK-flex
- beschichtet mit doppelseitigem Klebeband
- geeignet für glatte Oberflächen, ausgenommen Lacke auf Polyäthylen- und Polypropylen-Basis sowie silikonhaltige Lacke, z. B. Hammerschlaglacke

Hinweis
Sonderlängen auf Anfrage.

VK-flex Kanal, selbstklebend

Länge: 250 mm
Werkstoff: Polyamid (PA)
Halogenfrei: ja



L2212

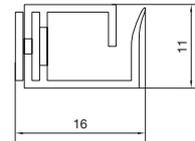

Bezeichnung	Farbe	VPE	PrGr	Preis	Best.Nr.
V-Kanal flex Klebeband hfr 10mmx0,25m lg	lichtgrau	40	T451	1,88 €/St	L2212

VK-flex Kanal, selbstklebend

Länge: 500 mm
Werkstoff: Polyamid (PA)
Halogenfrei: ja



L2222

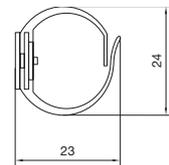

Bezeichnung	Farbe	VPE	PrGr	Preis	Best.Nr.
V-Kanal flex Klebeband hfr 20mmx0,5m lg	lichtgrau	40	T451	4,60 €/St	L2222

VK-flex Kanal, selbstklebend

Länge: 500 mm
Werkstoff: Polyamid (PA)
Halogenfrei: ja



L2232

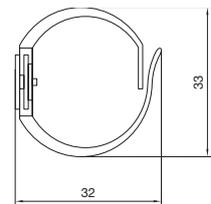

Bezeichnung	Farbe	VPE	PrGr	Preis	Best.Nr.
V-Kanal flex Klebeband hfr 30mmx0,5m lg	lichtgrau	40	T451	5,00 €/St	L2232

VK-flex Kanal, selbstklebend

Länge: 500 mm
Werkstoff: Polyamid (PA)
Halogenfrei: ja



L2242

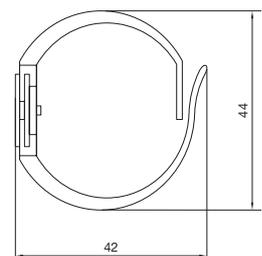

Bezeichnung	Farbe	VPE	PrGr	Preis	Best.Nr.
V-Kanal flex Klebeband hfr 40mmx0,5m lg	lichtgrau	40	T451	8,30 €/St	L2242

tehalit.VK
halogenfrei

Max. Leitungsbelegung in Kanälen

Fassungsvermögen BA7, HA7, Füllgrad 40%

Kanalbezeichnung	HO7V - U/R		
	HO5V - U/K Ø 1 mm ²	Ø 1,5 mm ²	Ø 2,5 mm ²
BA7 25025 / HA7 25025	14	10	7
BA7 25040 / HA7 25040	24	18	13
BA7 40025 / HA7 40025	30	22	15
BA7 40040 / HA7 40040	49	35	25
BA7 40060 / HA7 40060	75	54	39
BA7 40080 / HA7 40080	101	73	52
BA7 40100 / HA7 40100	127	91	65
BA7 60025 / HA7 60025	54	39	28
BA7 60040 / HA7 60040	91	66	47
BA7 60060 / HA7 60060	142	102	73
BA7 60080 / HA7 60080	193	139	99
BA7 60100 / HA7 60100	243	175	125
BA7 60120 / HA7 60120	294	211	151
BA7 80025 / HA7 80025	78	56	40
BA7 80040 / HA7 80040	135	97	69
BA7 80060 / HA7 80060	211	152	109
BA7 80080 / HA7 80080	287	206	148
BA7 80100 / HA7 80100	362	261	187
BA7 80120 / HA7 80120	438	315	226
BA7 100060 / HA7 100060	275	198	142
BA7 100080 / HA7 100080	378	272	195
BA7 100100 / HA7 100100	480	346	247

Fassungsvermögen BA6, Füllgrad 40%

Kanalbezeichnung	HO7V - U/R		
	HO5V - U/K Ø 1 mm ²	Ø 1,5 mm ²	Ø 2,5 mm ²
BA6 15015	10	7	5
BA6 20025	16	11	8
BA6 30015	22	16	11
BA6 30025	30	21	15
BA6 30040	49	35	25
BA6 40015	35	25	18
BA6 40025	49	35	25
BA6 40040	74	54	38
BA6 40060	118	85	61
BA6 40080	149	107	77
BA6 40120	221	159	114
BA6 60015	51	37	27
BA6 60025	82	59	42
BA6 60040	131	94	67
BA6 60060	193	139	100
BA6 60080	252	182	130
BA6 60100	319	229	164
BA6 60120	376	271	194
BA6 60150	467	336	241
BA6 60200	622	448	321
BA6 80025	117	84	60
BA6 80040	187	134	96
BA6 80060	275	198	142
BA6 80080	360	259	186
BA6 80100	449	323	231
BA6 80120	535	385	276

Fassungsvermögen DNG, Füllgrad 40%

Kanalbezeichnung	HO7V - U/R		
	HO5V - U/K Ø 1 mm ²	Ø 1,5 mm ²	Ø 2,5 mm ²
DNG 20020	14	10	7
DNG 25025	28	20	14
DNG 25037	41	29	21
DNG 37020	33	24	17
DNG 37037	67	48	35
DNG 50020	46	33	24
DNG 50025	60	43	31
DNG 50037	96	69	49
DNG 50050	128	92	66
DNG 50075	197	142	101
DNG 50100	267	192	137
DNG 50125	336	242	173
DNG 75025	87	63	45
DNG 75037	144	104	74
DNG 75050	196	141	101
DNG 75075	303	218	156
DNG 75100	413	297	213
DNG 75125	521	375	269
DNG 100050	266	192	137
DNG 100075	415	299	214
DNG 100100	564	406	290

Fassungsvermögen LKG, Füllgrad 40%

Kanalbezeichnung	HO7V - U/R		
	HO5V - U/K Ø 1 mm ²	Ø 1,5 mm ²	Ø 2,5 mm ²
LKG 37025	40	29	21
LKG 37037	58	42	30
LKG 37050	85	61	44
LKG 37075	131	94	68
LKG 37100	178	128	91
LKG 50037	87	63	45
LKG 50050	129	93	66
LKG 50075	200	144	103
LKG 50100	270	194	139
LKG 50125	340	245	175
LKG 50140	384	276	198
LKG 75050	197	142	102
LKG 75075	308	222	159
LKG 75100	419	301	216
LKG 75125	529	381	273

Fassungsvermögen VK-flex

Kanalbezeichnung	z.B. HO7V - U/R/KJ-Y(ST)Y		
	Ø 1 mm ²	Ø 1,5 mm ²	Ø 2,5 mm ²
VK flex 10 M5690	10	8	5
VK flex 20 M5691	20	18	13
VK flex 30 M5692	57	46	30
VK flex 40 M5693	101	81	53

Fassungsvermögen VK-flex selbstklebend

Kanalbezeichnung	z.B. HO7V - U/R/KJ-Y(ST)Y		
	Ø 1 mm ²	Ø 1,5 mm ²	Ø 2,5 mm ²
VK flex 10 L2212	10	8	5
VK flex 20 L2222	20	18	13
VK flex 30 L2232	57	46	30
VK flex 40 L2242	101	81	53

Fassungsvermögen HNG, Füllgrad 40%

Kanalbezeichnung	HO5V - U/K		HO7V - U/R	
	Ø 1 mm ²	Ø 1,5 mm ²	Ø 2,5 mm ²	
HNG25025	27	19	14	
HNG37025	43	31	22	
HNG37037	67	48	35	
HNG37050	91	65	47	
HNG50025	60	43	31	
HNG50037	96	69	49	
HNG50050	128	92	66	
HNG50075	197	142	101	
HNG50100	267	192	137	
HNG50125	336	242	173	
HNG75037	90	65	46	
HNG75050	196	141	101	
HNG75075	303	218	156	
HNG75100	413	297	213	
HNG75125	521	375	269	

Biegeradien

Leitungen

Laut VDE 0298 Teil 3 (1983) müssen folgende Biegeradien für Kunststoffkabel eingehalten werden:

Leitungsart	U ₀ ≤ 0,6/1 kV				U ₀ ≥ 0,6/1 kV
	Außendurchmesser der Leitung in mm				
Leitungen für feste Verlegung	d ≤ 10				6d
	10 < d ≤ 25	25 < d			
Bei fester Verlegung	4d	4d	4d		6d
Flexible Leitungen	Außendurchmesser der Leitung in mm				6d
	d ≤ 8	8 < d ≤ 25	12 < d < 20	20 < d	
Bei fester Verlegung	3d	3d	4d	4d	10d
Bei Einführung	3d	4d	5d	5d	

Lichtwellenleiter

Hersteller	Außendurchmesser der Leiter in mm	Kleinstzulässige Biegeradien in mm
Alcatel/Kabelmetal	3,5 - 12	20 - 95
ANT	3,5 - 12	150
Dätwyler	3,0 - 7,9	30 - 120
Kabelreydt	3,4 - 11,6	20 - 175
Belden	2,9 - 13	75 - 130

Angaben ohne Gewähr

In der Norm EN 187101 wird folgende Empfehlungen gegeben:

$$R_{\text{Biegung}} = 10 \times d_{\text{Kabel}}$$

mit R_{Biegung} = Biegeradius des Kabels,
 d_{Kabel} = Kabeldurchmesser

Davon abweichend werden von den einzelnen Herstellern eigene Angaben zum Biegeradius herausgegeben, die den jeweiligen technischen Datenblättern der Produkte zu entnehmen sind.

Verdrahtungskanäle

Verdrahtungskanäle	Internationale Zulassungen							
	BA7	BA6	DNG	LKG	HA7	HNG-V0	HNG-V1	VK-flex
UL Guide File No. E48414	x	x	x		x	x	x	x
CSA Guide File No. LR22009	x	x	x	x	x	x	x	x
UL 94	V0	V0	V0	V0	V0	V0	V1	V0

Weiter Daten im technischen Anhang.

Auswahl „Spreiznieten“ für Verdrahtungskanäle



L5085

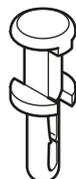

L5067



L5123

Spreiznieten

Produktreihe	Höhe	bei Montageplatte 2 mm		bei Montageplatte 3 mm	
		Ø 4		Ø 4	Ø 6
BA6	15	L5085		L5123	L5067
	20	L5085		L5123	L5067
	30	L5085		L5123	L5067
	40	L5085		L5123	L5067
	60	L5123		L5123	L5067
	80	L5123		L5123	L5067
BA7	25	L5085		L5123	L5067
	40	L5085		L5123	L5067
	60	L5123		L5123	L5067
	80	L5123		L5123	L5067
	100	L5123		L5123	L5067
DNG	25	L5085		L5123	L5067
	37	L5085		L5123	L5067
	50	L5085		L5123	L5067
	75	L5123		L5123	L5067
	100	L5123		L5123	L5067
HA7	25	L5085		L5123	L5067
	40	L5085		L5123	L5067
	60	L5085		L5123	L5067
	80	L5085		L5123	L5067
	100	L5085		L5123	L5067
HNG	25	L5085		L5123	L5067
	37	L5085		L5123	L5067
	50	L5085		L5123	L5067
	75	L5123		L5123	L5067
	100	L5123		L5123	L5067
LKG	37	L5085		L5123	L5067
	50	L5085		L5123	L5067
	75	L5123		L5123	L5067

Auswahl „Setzwerkzeuge“ für Verdrahtungskanäle

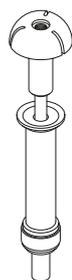

L5264

Setzwerkzeuge

Werkzeug	Bestellnummer
Setzwerkzeug für Spreizniete L5067	L5264SCHW
Setzwerkzeug für Spreizniete L5085	L5262GRAU
Setzwerkzeug für Spreizniete L5123	L5263ROT

Verarbeitungshinweise:

- Verdrahtungskanäle der Produktreihen HA7- und HNG nicht mit Ölen, Fetten und Lösungsmitteln in Kontakt bringen, da die Gefahr der Spannungsrisskorrosion besteht!
- Klassische Klebstoffe für Schraubensicherungen wie z.B. LOCTITE 290 werden nicht für Kunststoffe, insbesondere thermoplastische Materialien, empfohlen!
- Beim Kleben sollte stets ein Überschuss an Klebstoff vermieden werden!

**Empfehlungen für geeignete Produkte,
z.B. aus dem Hause Henkel:**

Klebstoff zur Schraubensicherung: Sofortkleber - LOCTITE 401 in Verbindung mit Dosierspitzen der Größe "0"

Reinigungsmittel: LOCTITE 7063 zum Reinigen und Entfetten von z.B. Montageplatten aus verzinktem Stahlblech

Mögliche Bezugsquelle für LOCTITE-Produkte:

Reinhard Bank, Im Bienengarten 4, 55758 Niederwörresbach

Tel.: 06785 7795, Fax: 06785 1610

E-Mail: info@klebstoffbank.de, www.klebstoffbank.de

Nähere Informationen auf Anfrage.

Verdrahtungskanal-systeme, Zubehör und Werkzeuge

Zubehörteile und Werkzeug, das optimal auf die Arbeit mit den Verdrahtungskanälen abgestimmt ist, komplettieren und erleichtern die Montage der Kanalsysteme. Das Zubehör umfasst Abstandshalter, Kragenscheiben für Schrauben sowie Spreiznieten in verschiedenen Größen. Zum Einschlagen der Spreiznieten sind Setzwerkzeuge erhältlich. Eine spezielle Zange zum bedarfsgerechten Ausbrechen des Kanals und eine Kanalschere sorgen für bestmögliche Unterstützung bei der Arbeit.



Verdrahtungskanalsysteme, Zubehör	580
Verdrahtungskanalsysteme, Werkzeuge	581



Abstandshalter

Durchmesser 25 mm

Bezeichnung	Werkstoff	VPE	PrGr	Preis	Best.Nr.
Abstandshalter 12mm aus PVC VK-Zubehör	PVC	50	T450	21,70 €/100St	M51592
Abstandshalter 20mm aus PVC VK-Zubehör	PVC	50	T450	32,20 €/100St	M5159

M51592



Kragenscheibe

Für M4 bis M5

- für Schrauben M4-M5

Bezeichnung	Werkstoff	VPE	PrGr	Preis	Best.Nr.
Kragenscheibe aus PE für Schrauben M4-M5	Polyethylen (PE)	100	T450	8,10 €/100St	M5164

M5164



Spreizniet, halogenfrei

Werkstoff:
Halogenfrei:

Polyoximethylen (POM)
ja

- Mindestbestellmenge: 100 Stk

Bezeichnung	Bohrdurchmesser	VPE	PrGr	Preis	Best.Nr.
Spreizniet Bohrdur 4mm Klemmst 2-5mm hfr	4 mm	100	T451	7,20 €/100St	L5085
Spreizniet Bohrdur 4mm Klemmst 4-7mm hfr	4 mm	100	T451	7,90 €/100St	L5123
Spreizniet Bohrdur 6mm Klemmst 3-8mm hfr	6 mm	100	T451	8,80 €/100St	L5067

L5085

Setzwerkzeug

Bezeichnung	Farbe	VPE	PrGr	Preis	Best.Nr.
Setzwerkzeug für Spreizniete L5085 grau	steingrau	1	T450	67,40 €/St	L5262GRAU
Setzwerkzeug für Spreizniete L5123 rot	rot	1	T450	67,40 €/St	L5263ROT
Setzwerkzeug für Spreizniete L5067 schw	schwarz	1	T450	67,60 €/St	L5264SCHW



L5262GRAU

Ausbrechzange

für Verdrahtungskanäle

Bezeichnung	VPE	PrGr	Preis	Best.Nr.
Ausbrechzange Verdrahtungskanal-Zubehör	1	T450	102,70 €/St	L6490



L6490

Kanalschere

zum Schneiden der Kanaloberteile bis 80 mm.

Bezeichnung	VPE	PrGr	Preis	Best.Nr.
Kanalschere für Kunststoff Schnittl.=85mm	1	T210	150,90 €/St	L5561



L5561

21 Deckenanschlusssäulen
tehalit.DA | DE



584

22 Deckenanschlussbahnen
tehalit.DABA



596

23 Estrichüberdecktes Kanalsystem
electraplan.UK



610

24 Estrichbündige Kanalsysteme
tehalit.BKB | electraplan.BK



656

25 Aufboden Kanalsysteme
electraplan.AK | Aufbodenkanäle



716

26 Doppel- und Hohraumbodeninstallationssysteme
electraplan.DB-HB



746

27 Versorgungs- und Einbaueinheiten
electraplan.VE-EE



766

28 Gerätebecher und Einbaugeräte
electraplan.GB-EG



830

29 Bodenanschlusssäulen
tehalit.DAP | DEP



852

30 Arbeitsplatzanschlussysteme



860

Deckenanschluss- säulen

tehalit.DA | DE

Wer sich für ein Deckeninstallationssystem entscheidet, schafft Platz und erhöht die Sicherheit am Boden. Die Leitungen werden in bzw. unter der Decke verlegt – Stolperfallen am Arbeitsplatz gehören damit der Vergangenheit an. Die Deckenanschlusssäule tehalit.DA und die exklusive Designsäule tehalit.DE machen Strom- und Datenanschlüsse überall im Raum verfügbar. Befestigt werden sie per Einmann-Montage mittels Spann- oder Flextechnik, bei der tehalit.DA-Säule ist auch die Klemmtechnik möglich.



Systemübersicht	586
tehalit.DA Deckenanschlusssäulen, 1-fach	588
tehalit.DA Deckenanschlusssäulen, 1-fach, Zubehör	589
tehalit.DA Deckenanschlusssäulen, 2-fach	590
tehalit.DA Deckenanschlusssäulen, 2-fach, Zubehör	591
tehalit.DE Deckenanschlusssäule exklusiv	592
tehalit.DE Deckenanschlusssäule exklusiv, Zubehör	593
Technik	594

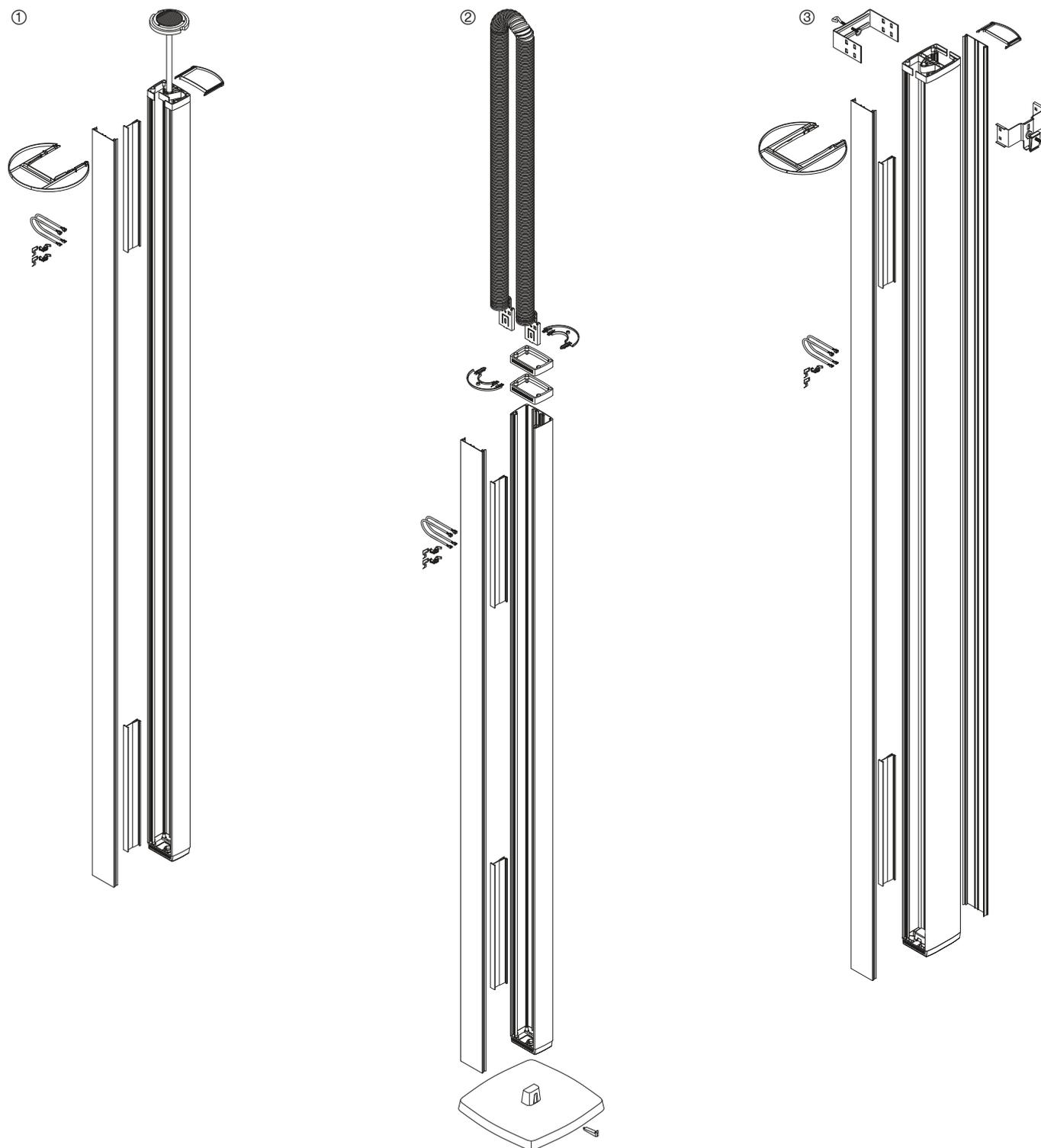

tehalit.DA

- ① tehalit.DAS
- ② tehalit.DAF
- ③ tehalit.DAK

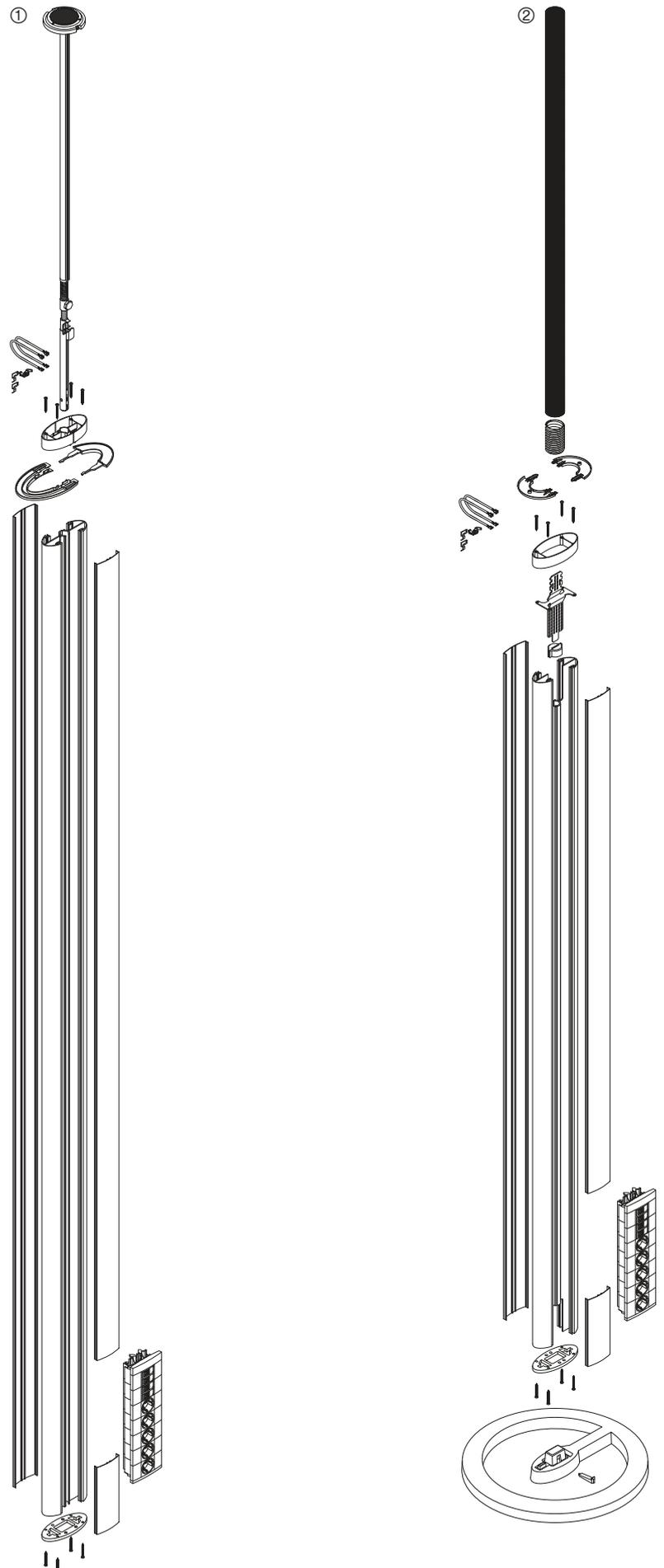

tehalit.DE

- ① tehalit.DES
- ② tehalit.DEF

3 Varianten

Deckenanschlusssäule

- mit Spanntechnik (S)
- mit Klemmtechnik (K)
- mit Flextechnik (F)
- Einfache und schnelle Einmann-Montage möglich
- Deckenanschlusssäule 1-fach

Geräteeinbau

Frontrastende Einbaugeräte mit WAGO-WINSTA-Stecksystem und modularer Blendentechnik oder handelsüblicher Geräteeinbau

- Bei ELN-Variante Endplatten und beiliegende Deckenkaschierung in RAL 9011, graphitschwarz

- Bei RAL 9010-Variante Endplatten und beiliegende Deckenkaschierung in RAL 9010, reinweiß
- Sonderfarben auf Anfrage

Material

- Grundkörper Aluminium
- Endplatten Polyamid / Aluminium-Druckguss
- Spannmechanismus Stahl

Allgemeine Informationen

Leitungsbelegung minimal 6 x ø 12 mm und 4 x ø 8 mm

Hinweis

Bei allen DA 200 Säulen ist eine Leuchtenintegration möglich.



DAS8025009010

DA 200, 1-fach mit Spanntechnik

Werkstoff:

Aluminium

Leicht gewölbtes Profil inkl. Trennwand, vormontierter Libelle Deckenkaschierung und Erdungszubehör.

Hinweis

Angegebene Montagehöhe entspricht dem Höhenbereich der festen Decke. Die dazugehörige maximale Zwischendeckenhöhe ist der unterste Höhenwert minus 50 mm.

Ausführung	Montagehöhe	Farbe	Oberfläche	VPE	PrGr	Preis	Best.Nr.
einseitig	2500/2800 mm	reinweiß	lackiert	1	T150	588,40 €/St	DAS8025009010
einseitig	2500/2800 mm	aluminium	natureloxiert	1	T150	459,50 €/St	DAS802500ELN
einseitig	2800/3100 mm	reinweiß	lackiert	1	T150	610,20 €/St	DAS8028009010
einseitig	2800/3100 mm	aluminium	natureloxiert	1	T150	481,00 €/St	DAS802800ELN
einseitig	3100/3400 mm	reinweiß	lackiert	1	T150	631,50 €/St	DAS8031009010
einseitig	3100/3400 mm	aluminium	natureloxiert	1	T150	502,20 €/St	DAS803100ELN
einseitig	3400/3700 mm	reinweiß	lackiert	1	T150	653,10 €/St	DAS8034009010
einseitig	3400/3700 mm	aluminium	natureloxiert	1	T150	524,00 €/St	DAS803400ELN



DAK8028009010

DA 200, 1-fach mit Klemmtechnik

Werkstoff:

Aluminium

Leicht gewölbtes Profil, inkl. Klemmbefestigung, Trennwand, vormontierter Libelle, Deckenkaschierung und Erdungszubehör.

Hinweis

Angegebene Montagehöhe entspricht der Säulenprofillänge.

Ausführung	Montagehöhe	Farbe	Oberfläche	VPE	PrGr	Preis	Best.Nr.
einseitig	2800 mm	reinweiß	lackiert	1	T150	516,60 €/St	DAK8028009010
einseitig	2800 mm	aluminium	natureloxiert	1	T150	387,40 €/St	DAK802800ELN
einseitig	3400 mm	reinweiß	lackiert	1	T150	559,80 €/St	DAK8034009010
einseitig	3400 mm	aluminium	natureloxiert	1	T150	430,70 €/St	DAK803400ELN



DAF8020009010

DA 200, 1-fach mit Flextechnik

Werkstoff:

Aluminium

Leicht gewölbtes Profil, inkl. Schlauch (Länge 2000 mm, Durchmesser 40 mm), Trennwand, Deckenkaschierung und Erdungszubehör, **ohne Standfuß**.

Hinweis

Angegebene Montagehöhe entspricht der Säulenprofillänge.

Ausführung	Montagehöhe	Farbe	Oberfläche	VPE	PrGr	Preis	Best.Nr.
einseitig	2000 mm	reinweiß	lackiert	1	T150	516,60 €/St	DAF8020009010
einseitig	2000 mm	aluminium	natureloxiert	1	T150	387,40 €/St	DAF802000ELN

Material

- Klemmbefestigung Stahlblech verzinkt
- Deckenkaschierung Polyamid
- Standfuß Gusseisen

Klemmbefestigung DA 200, 1-fach, Stahlblech verzinkt

Werkstoff: Stahl



Bezeichnung	VPE	PrGr	Preis	Best.Nr.
Klemmteil aus Stahl für DA 200 einseitig	1	T150	45,80 €/St	L5310

L5310

Deckenkaschierung DA 200, 1-fach, Polyamid

Werkstoff: ABS



Bezeichnung	Farbe	VPE	PrGr	Preis	Best.Nr.
Rosette halogenfrei DA200 lackiert Alu	aluminium	1	T150	38,00 €/St	DAC80LAN
Rosette halogenfrei DA200 graphitschwarz	graphitschwarz	1	T150	31,60 €/St	DAC809011
Rosette halogenfrei DA200 reinweiß	reinweiß	1	T150	31,60 €/St	DAC809010
Rosette halogenfrei DA200 lichtgrau	lichtgrau	1	T150	31,60 €/St	DAC807035

DAC809011

Standfuß für DA 200 mit Flextechnik, 1-fach

Werkstoff: Stahl

Gusseisen
Gewicht: 15 kg
Größe: 300 x 300 x 26 mm



Bezeichnung	Farbe	VPE	PrGr	Preis	Best.Nr.
Bodenplatte Gusseisen zu DAF gschwarz	graphitschwarz	1	T150	172,20 €/St	DAFF20009011
Bodenplatte aus Gusseisen zu DAF lgrau	lichtgrau	1	T150	172,20 €/St	DAFF20007035

DAFF20009011

Erdungsset für DA 200

zur elektrischen Verbindung Grundprofil/Deckel



Bezeichnung	VPE	PrGr	Preis	Best.Nr.
Erdungsset f Deckenanschlusssäule DA 200	1	T150	11,50 €/St	L5805

L5805

3 Varianten

- Deckenanschlusssäule
- mit Spanntechnik (S)
- mit Klemmtechnik (K)
- mit Flextechnik (F)
- Einfache und schnelle Einmann-Montage möglich
- Deckenanschlusssäule 2-fach

- Bei RAL 9010-Variante Endplatten und beiliegende Deckenkaschierung in RAL 9010, reinweiß
- Sonderfarben auf Anfrage

Material

Grundkörper Aluminium
Endplatten Polyamid / Aluminiumdruckguss
Spannmechanismus Stahl

Allgemeine Informationen

Leistungsbelegung minimal 12 x ø 12 mm und 8 x ø 8 mm

Hinweis

Bei allen DA 200 Säulen ist eine Leuchtenintegration möglich

Geräteeinbau

Frontastende Einbaugeräte mit WAGO-WINSTA-Stecksystem und modularer Blendentechnik oder handelsüblicher Geräteeinbau

- Bei ELN-Variante Endplatten und beiliegende Deckenkaschierung in RAL 9011, graphitschwarz

DA 200, 2-fach mit Spanntechnik

Werkstoff: Aluminium

Leicht gewölbtes Profil, Trennwand, vormontierte Libelle, Deckenkaschierung und Erdungszubehör.

Hinweis

Angegebene Montagehöhe entspricht dem Höhenbereich der festen Decke.

Die dazugehörige maximale Zwischendeckenhöhe ist der unterste Wert minus 50 mm.



DAS28025009010

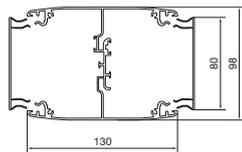

Ausführung	Montagehöhe	Farbe	Oberfläche	VPE	PrGr	Preis	Best.Nr.
doppelseitig	2500/2800 mm	reinweiß	lackiert	1	T150	941,40 €/St	DAS28025009010
doppelseitig	2500/2800 mm	aluminium	natureloxiert	1	T150	735,00 €/St	DAS2802500ELN
doppelseitig	2800/3100 mm	reinweiß	lackiert	1	T150	975,90 €/St	DAS28028009010
doppelseitig	2800/3100 mm	aluminium	natureloxiert	1	T150	769,20 €/St	DAS2802800ELN
doppelseitig	3100/3400 mm	reinweiß	lackiert	1	T150	1.010,50 €/St	DAS28031009010
doppelseitig	3100/3400 mm	aluminium	natureloxiert	1	T150	803,90 €/St	DAS2803100ELN
doppelseitig	3400/3700 mm	reinweiß	lackiert	1	T150	1.044,90 €/St	DAS28034009010
doppelseitig	3400/3700 mm	aluminium	natureloxiert	1	T150	838,30 €/St	DAS2803400ELN

DA 200, 2-fach mit Klemmtechnik

Werkstoff: Aluminium

Leicht gewölbtes Profil, inkl. Klemmbefestigung, Trennwand, vormontierte Libelle, Deckenkaschierung und Erdungszubehör.

Hinweis

Angegebene Montagehöhe entspricht der Säulenprofillänge.



DAK28028009010

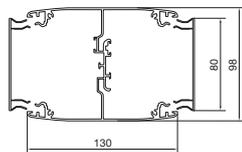

Ausführung	Montagehöhe	Farbe	Oberfläche	VPE	PrGr	Preis	Best.Nr.
doppelseitig	2800 mm	reinweiß	lackiert	1	T150	826,70 €/St	DAK28028009010
doppelseitig	2800 mm	aluminium	natureloxiert	1	T150	620,20 €/St	DAK2802800ELN
doppelseitig	3400 mm	reinweiß	lackiert	1	T150	895,50 €/St	DAK28034009010
doppelseitig	3400 mm	aluminium	natureloxiert	1	T150	688,90 €/St	DAK2803400ELN

DA 200, 2-fach mit Flextechnik

Werkstoff: Aluminium

Leicht gewölbtes Profil, inkl. Schlauch (Länge 2000 mm, Durchmesser 40 mm) Trennwand, Deckenkaschierung und Erdungszubehör, **ohne Standfuß**.

Hinweis

Angegebene Montagehöhe entspricht der Säulenprofillänge.

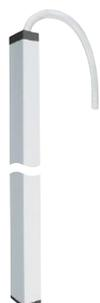

DAF28020009010

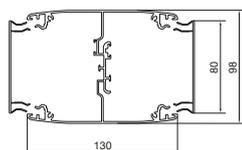

Ausführung	Montagehöhe	Farbe	Oberfläche	VPE	PrGr	Preis	Best.Nr.
doppelseitig	2000 mm	reinweiß	lackiert	1	T150	826,70 €/St	DAF28020009010
doppelseitig	2000 mm	aluminium	natureloxiert	1	T150	620,20 €/St	DAF2802000ELN

Material

- Klemmbefestigung Stahlblech verzinkt
- Deckenkaschierung Polyamid
- Standfuß Gusseisen

Klemmbefestigung DA 200, 2-fach, Stahlblech verzinkt

Werkstoff: Stahl



Bezeichnung	VPE	PrGr	Preis	Best.Nr.
Klemmteil aus Stahl für DA 200 zw-seitig	1	T150	59,70 €/St	L5320

L5320

Deckenkaschierung DA 200, 2-fach, Polyamid

Werkstoff: ABS



Bezeichnung	Farbe	VPE	PrGr	Preis	Best.Nr.
Rosette halogenfrei DA200 2-seitig l Alu	aluminium	1	T150	49,20 €/St	DAC280LAN
Rosette halogenfrei DA200 2-seitig gschw	graphitschwarz	1	T150	41,20 €/St	DAC2809011
Rosette halogenfrei DA200 2-seitig rweiß	reinweiß	1	T150	41,20 €/St	DAC2809010
Rosette halogenfrei DA200 2-seitig lgrau	lichtgrau	1	T150	41,20 €/St	DAC2807035

DAC2809011

Standfuß für DA 200 mit Flextechnik, 2-fach

Werkstoff: Stahl

Gusseisen
Gewicht: 15 kg
Größe: 300 x 340 x 26 mm



Bezeichnung	Farbe	VPE	PrGr	Preis	Best.Nr.
Bodenplatte Gusseisen zu DAF 2-seitig gs	graphitschwarz	1	T150	244,10 €/St	DAFF220009011
Bodenplatte Gusseisen zu DAF 2-seitig lg	lichtgrau	1	T150	244,10 €/St	DAFF220007035

DAFF220009011

Erdungsset für DA 200

zur elektrischen Verbindung Grundprofil/Deckel



Bezeichnung	VPE	PrGr	Preis	Best.Nr.
Erdungsset f Deckenanschlusssäule DA 200	1	T150	11,50 €/St	L5805

L5805

Designsäule

- mit Spanntechnik
- mit Flextechnik
- formschönes, elliptisches Profil zur beidseitigen Bestückung mit vorkonfektionierten Geräteeinbaumodulen mit 5 Steckdosen SCHUKO® und 4 Datenanschlüsse Cat.6 STP

Lieferfarben

- Grundprofil Aluminium schwarz eloxiert
- Geräteeinbaumodul, Kopfteil und Gewebes Schlauch RAL 9011, graphitschwarz
- Deckenkaschierung und Designelement des Geräteeinbaumodules titanfarben lackiert

Material

- Grundkörper Aluminium
- Geräteeinbaumodul, Deckenkaschierung und Kopfteil aus Kunststoff



DES2700D

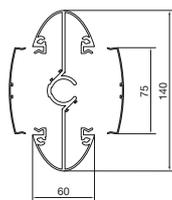

Designsäule mit Spanntechnik

Werkstoff: Materialmix

- elliptisches Profil inkl. Spannmehanismus, Libelle, Deckenkaschierung und Erdungszubehör
- vorbestückt mit vorverdrahtetem Geräteeinbaumodul mit 5 Steckdosen SCHUKO® und 4 Datenanschlüsse Cat.6 STP, Leitungslänge ab Modul 6,5 m

Hinweis

Angegebene Montagehöhe entspricht dem Höhenbereich der festen Decke. Die dazugehörige maximale Zwischendeckenhöhe ist der unterste Höhenwert minus 60 mm

Ausführung	Montagehöhe	Farbe	Oberfläche	VPE	PrGr	Preis	Best.Nr.
einseitig	2700/3000 mm	schwarz	Anthraziteloziert	1	T150	1.134,80 €/St	DES2700D
einseitig	3000/3300 mm	schwarz	Anthraziteloziert	1	T150	1.263,80 €/St	DES3000D
einseitig	3300/3600 mm	schwarz	Anthraziteloziert	1	T150	1.392,60 €/St	DES3300D



DEF2000D

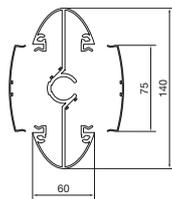

Designsäule mit Flextechnik

Werkstoff: Materialmix

- ohne Standfuß
- elliptisches Profil inkl. Deckenkaschierung, Gewebes Schlauch 2 m und Erdungszubehör
- vorbestückt mit vorverdrahtetem Geräteeinbaumodul mit 5 Steckdosen SCHUKO® und 4 Datenanschlüsse Cat.6 STP, Leitungslänge ab Modul 6,5 m

Hinweis

Angegebene Montagehöhe entspricht der Säulenprofillänge

Ausführung	Montagehöhe	Farbe	Oberfläche	VPE	PrGr	Preis	Best.Nr.
einseitig	2000 mm	schwarz	Anthraziteloziert	1	T150	1.005,70 €/St	DEF2000D

Standfuß für Designsäule mit Flextechnik

Werkstoff: Stahl

- Gusseisen
- Gewicht: 15 kg
- Außendurchmesser: 445 mm



Bezeichnung	Farbe	VPE	PrGr	Preis	Best.Nr.
Standfuß aus Gusseisen zu DEF schwarz	graphitschwarz	1	T150	373,90 €/St	DEFF

DEFF

Geräteeinbaumodul für Designsäulen DES/DEF

Werkstoff: Materialmix

- zur zweiseitigen Bestückung der Säule oder als Ersatz
- vorbestückt mit 5 Steckdosen SCHUKO® und 4 Datenanschlüsse Cat.6 STP
- vorverdrahtet mit 6,5 m Leitungslänge
- vorkonfektionierte Leitungen mit WAGO-WINSTA- und RJ45-Stecktechnik



Bezeichnung	Farbe	VPE	PrGr	Preis	Best.Nr.
Modul 4xCat.6/5xSTD Leitung 6,5m DEF/DES	schwarz	1	T150	373,90 €/St	DEMD

DEMD

Zu Ihrer Unterstützung und Arbeitserleichterung haben wir Ihnen eine Übersicht mit den genauen Längenangaben und Einsatzbereichen für die DA 200 Säule mit Spanntechnik zusammengestellt. Die in der Artikelnummer enthaltene Längenangabe bezeichnet die Gesamtlänge der Säule inkl. Spannteller bei eingezogener Spannvorrichtung!

Die Profillängen und entsprechenden Einsatzbereiche finden Sie in der folgenden Tabelle:

Artikelnummer	Profillänge	Zwischen- decke	Feste Decke
DAS802500xxxx DAS2802500xxxx	2.457 mm	bis max. 2.450 mm	2.500 - 2.800 mm
DAS802800xxxx DAS2802800xxxx	2.757 mm	bis max. 2.750 mm	2.800 - 3.100 mm
DAS803100xxxx DAS2803100xxxx	3.057 mm	bis max. 3.050 mm	3.100 - 3.400 mm
DAS803400xxxx DAS2803400xxxx	3.357 mm	bis max. 3.350 mm	3.400 - 3.700 mm

xxxx (Farbe): 9010 oder ELN

Zur korrekten Auswahl der Säule für die im Objekt vorhandene Zwischendecke ist die Profil-länge die entscheidende Größe, da die Deckenkaschierung auf das Aluminiumsäulenprofil geklemmt wird.

Beispiel: Bei einer „Festen Decken“ - Höhe von 2.600 mm kann die DAS802500 geordert werden, wobei die „Zwischendecken“ - Höhe dann maximal 2.450 mm betragen darf.

Zwischenlösungen für andere Kombinationen Zwischendecke/Feste Decke müssen als Sonderlösung über KSE abgewickelt werden.

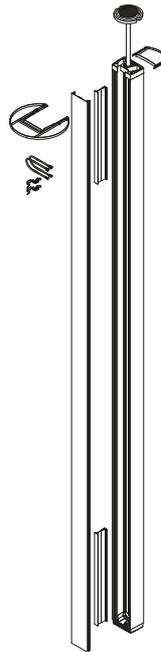

Profilabmessungen DA200

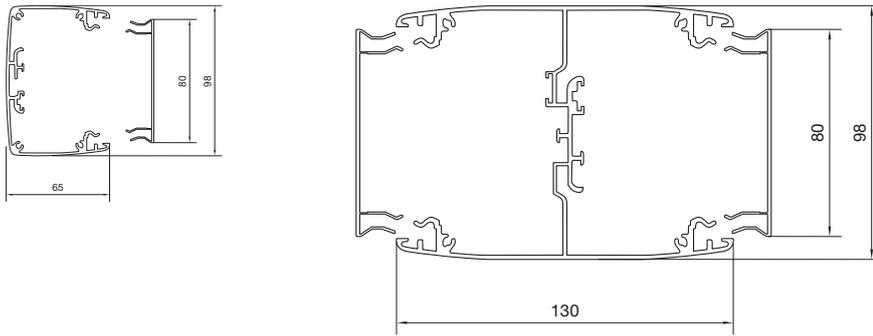

Fassungsvermögen DA

Im Beispiel mit eingebauter Geräteeinbadose G2850 für den Einbau handelsüblicher UP-Programme unterschiedlicher Hersteller.

Profil 1-fach:

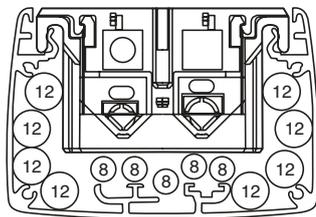

- Min. 6 x Ø 12 mm
- Min. 4 x Ø 8 mm

NYM-J5 x 2,5 mm² - Ø 12,2 mm
PIMF-100 Ω - Ø 8,2 mm

- Energieleitung
- Datenleitung

Profil 2-fach:

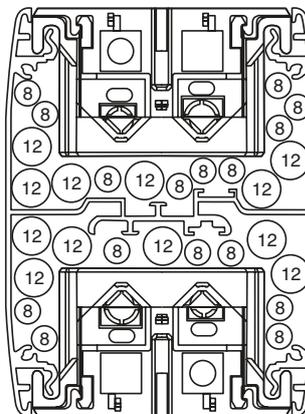

- Min. 12 x Ø 12 mm
- Min. 8 x Ø 8 mm

Deckenanschlussbahnen tehalit.DABA

tehalit.DABA

Deckenanschlussbahnen bestehen aus zwei parallelen, nach oben offenen U-Profilen, die sich mithilfe von Deckenabhängern an jeder Raumdecke montieren lassen. Die 80 oder 160 mm breiten Profile sind aus Aluminium gefertigt – die Profil-Kupplungen, Halter und Abhänger aus Stahlblech. Deckenanschlusssäulen, in denen die benötigten Geräte Platz finden, stellen die Verbindung nach unten her. Boden und Wände bleiben frei – der vorhandene Raum wird besser genutzt und die Bodenreinigung erleichtert.



Systemübersicht	598
<hr/>	
tehalit.DABA Deckenanschlussbahn 50 x 80 mm, Aluminium	600
<hr/>	
tehalit.DABA Deckenanschlussbahn 50 x 160 mm, Aluminium	603
<hr/>	
Technik	606
<hr/>	

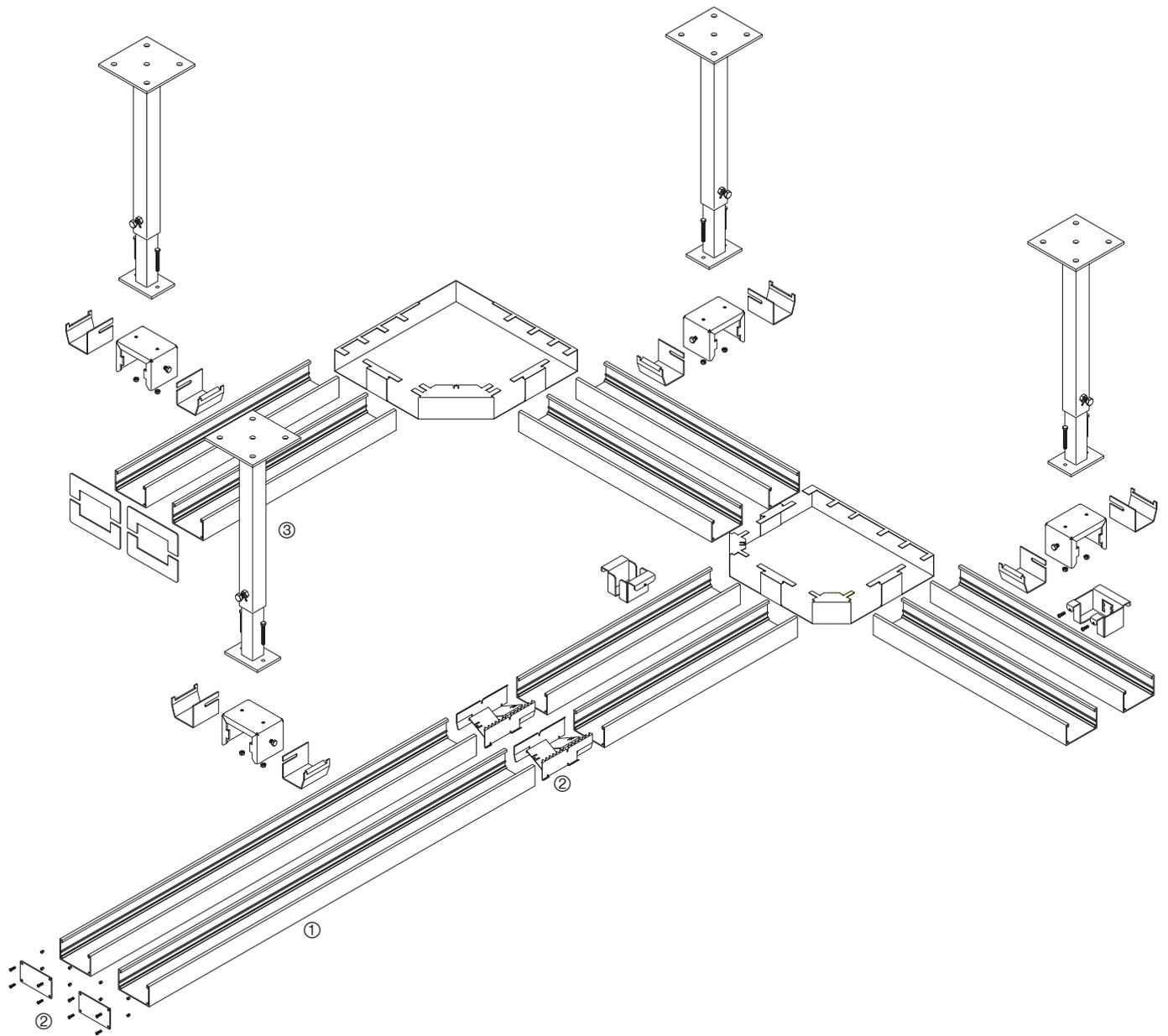

tehalit.DA | DE

- ① Deckenanschlussbahn-Profil
- ② Formteile und Zubehör
- ③ Deckenanschlussbahn-Profil

Beladung des Nutzquerschnitts

- Nutzbare Kabellast der DABA500801:
- max. 16 kg/m bei Stützweite von 1,5 m
- max. 10 kg/m bei Stützweite von 2,5 m
- Belastungsprüfung erfolgte in Anlehnung an die EN 61537 „Kabeltragsysteme zum Führen von Leitungen für elektrische Energie und Informationen“.
- Nutzfläche DAB Aluminium DABA50080: 42 cm² (2 x 21 cm²):
- Profilabstand 55 mm

Max. Anzahl Kabel:

- 3 x 1,5 mm²: 58
- 5 x 2,5 mm²: 34
- Cat.6 Kabel: 66

- nutzbare Kabellast beachten
- Erdungsmaßnahmen beachten

Lieferhinweise

pro 1 m DAB müssen 2 m Profil bestellt werden

tehalit.DABA



DABA5008019010

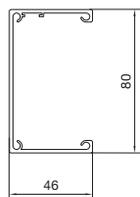

DABA Deckenanschlussbahn, Aluminium

Werkstoff: Aluminium

Kanalhöhe	Kanalbreite	Länge	Farbe	VPE	PrGr	Preis	Best.Nr.
50 mm	80 mm	3000 mm	reinweiß	24	T150	59,30 €/m	DABA5008019010
50 mm	80 mm	3000 mm	aluminium	24	T150	49,10 €/m	DABA500801ELN
50 mm	80 mm	3000 mm	weißaluminium	24	T150	59,30 €/m	DABA5008019006

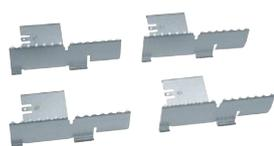

Kupplung, Stahlblech

Werkstoff: Stahlblech

Zur mechanischen und elektrischen Verbindung der Profile

Bezeichnung	VPE	PrGr	Preis	Best.Nr.
Kupplung Set aus Stahl zu DABA 50x80mm	1	T150	20,70 €/St	DABA500809VERZ

DABA500809VERZ



Halterset, Stahlblech

Werkstoff: Stahlblech

Bezeichnung	Farbe	VPE	PrGr	Preis	Best.Nr.
Halter Set Stahl DABA 50x80mm reinweiß	reinweiß	1	T150	50,20 €/St	DABA50080109010
Halter Set Stahl DABA 50x80mm waluminium	weißaluminium	1	T150	50,20 €/St	DABA50080109006

DABA50080109010



DABZAB2509010

Abhänger, Stahlblech

Werkstoff: Stahlblech

DABZAB250XXX für Höhenbereich 250 - 400 mm
 DABZAB400XXX für Höhenbereich 400 - 700 mm
 DABZAB700XXX für Höhenbereich 700 - 1300 mm

Bezeichnung	Farbe	VPE	PrGr	Preis	Best.Nr.
Abhänger 250-400mm DABA reinweiß	reinweiß	1	T150	76,90 €/St	DABZAB2509010
Abhänger 250-400mm DABA weißaluminium	weißaluminium	1	T150	76,90 €/St	DABZAB2509006
Abhänger 400-700mm DABA reinweiß	reinweiß	1	T150	81,80 €/St	DABZAB4009010
Abhänger 400-700mm DABA weißaluminium	weißaluminium	1	T150	81,80 €/St	DABZAB4009006
Abhänger 700-1300mm DABA reinweiß	reinweiß	1	T150	86,90 €/St	DABZAB7009010
Abhänger 700-1300mm DABA weißaluminium	weißaluminium	1	T150	86,90 €/St	DABZAB7009006

Flachwinkel, Stahlblech

Werkstoff: Stahlblech



Kanalhöhe	Kanalbreite	Farbe	VPE	PrGr	Preis	Best.Nr.
50 mm	80 mm	reinweiß	1	T150	95,40 €/St	DABA5008059010
50 mm	80 mm	weißaluminium	1	T150	95,40 €/St	DABA5008059006

DABA5008059010

T-Stück, Stahlblech

Werkstoff: Stahlblech



Kanalhöhe	Kanalbreite	Farbe	VPE	PrGr	Preis	Best.Nr.
50 mm	80 mm	reinweiß	1	T150	96,70 €/St	DABA5008079010
50 mm	80 mm	weißaluminium	1	T150	96,70 €/St	DABA5008079006

DABA5008079010

Endplatte

Kanalhöhe	Kanalbreite	Werkstoff	Farbe	VPE	PrGr	Preis	Best.Nr.
50 mm	80 mm	Stahlblech	reinweiß	1	T150	23,30 €/St	DABA5008069010
50 mm	80 mm	Aluminium	aluminium	1	T150	21,50 €/St	DABA500806ELN



DABA5008069010

Wandanschlussblende, Stahlblech

Werkstoff: Stahlblech



Kanalhöhe	Kanalbreite	Farbe	VPE	PrGr	Preis	Best.Nr.
50 mm	80 mm	reinweiß	1	T150	15,40 €/St	DABA5008089010
50 mm	80 mm	weißaluminium	1	T150	15,40 €/St	DABA5008089006

DABA5008089010



Adapter Universal, Stahlblech

Werkstoff: Stahlblech

Zur Befestigung von Leuchten und Hinweisschildern

Bezeichnung	Farbe	VPE	PrGr	Preis	Best.Nr.
Adapter Universal für Zubehör an DABA rw	reinweiß	1	T150	28,80 €/St	DABZADUN9010
Adapter Universal für Zubehör an DABA wa	weißaluminium	1	T150	28,80 €/St	DABZADUN9006

DABZADUN9010



Adapter Schlauch, Stahlblech

Werkstoff: Stahlblech

Zur Anbindung von DA200 Säulen mit Flextechnik

Bezeichnung	Farbe	VPE	PrGr	Preis	Best.Nr.
Adapter für DA200 m Schlauch an DABA rw	reinweiß	1	T150	32,30 €/St	DABZADFLR9010
Adapter für DA200 m Schlauch an DABA wa	weißaluminium	1	T150	32,30 €/St	DABZADFLR9006

DABZADFLR9010



Erdanschlussklemme

Werkstoff: Stahl

Für Basisanschluss bis Querschnitt 10 mm²

Bezeichnung	VPE	PrGr	Preis	Best.Nr.
Erdungsklemme für Leitungen bis 10mm ²	10	T040	0,96 €/St	L4187CHRO

L4187CHRO



Erdwinkel

Werkstoff: Stahl

Bezeichnung	VPE	PrGr	Preis	Best.Nr.
Erdwinkel	50	T040	1,69 €/St	L5800

L5800



Erdungsleitungen

Steckbar

Länge	Drahtquerschnitt	Farbe	VPE	PrGr	Preis	Best.Nr.
150 mm	4 mm ²	grün/gelb	100	T020	2,45 €/St	L4181GNGE
300 mm	4 mm ²	grün/gelb	100	T020	2,70 €/St	L4182GNGE
600 mm	4 mm ²	grün/gelb	25	T020	3,40 €/St	L4183GNGE

L4181GNGE

Beladung des Nutquerschnitts

- Nutzbare Kabellast der DABA501601:
- max. 23 kg/m bei Stützweite von 1,0 m
- max. 20 kg/m bei Stützweite von 1,5 m
- Belastungsprüfung erfolgte in Anlehnung an die EN 61537 „Kabeltragsysteme zum Führen von Leitungen für elektrische Energie und Informationen“.
- Nutzfläche DAB Aluminium DABA50160: 89 cm² (2 x 44,5 cm²)
- Profilabstand 55 mm

Max. Anzahl Kabel

- 3 x 1,5 mm²: 124
- 5 x 2,5 mm²: 74
- Cat.6 Kabel: 140
- nutzbare Kabellast beachten
- Erdungsmaßnahmen beachten

Lieferhinweise

pro 1 m DAB müssen 2 m Profil bestellt werden

DABA Deckenanschlussbahn, Aluminium

Werkstoff: Aluminium



DABA5016019010

Kanalhöhe	Kanalbreite	Länge	Farbe	VPE	PrGr	Preis	Best.Nr.
50 mm	160 mm	3000 mm	aluminium	12	T150	55,50 €/m	DABA501601ELN
50 mm	160 mm	3000 mm	reinweiß	12	T150	65,80 €/m	DABA5016019010

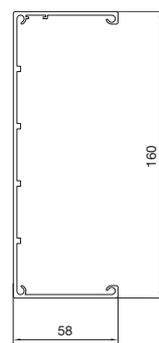

tehalit.DABA

Kupplung, Stahlblech

Werkstoff: Stahlblech

Zur mechanischen und elektrischen Verbindung der Profile



Bezeichnung	VPE	PrGr	Preis	Best.Nr.
Kupplung Set aus Stahl zu DABA 50x160mm	1	T150	37,50 €/Set	DABA501609VERZ

DABA501609VERZ

Halterset, Stahlblech

Werkstoff: Aluminium



Bezeichnung	Farbe	VPE	PrGr	Preis	Best.Nr.
Halter Set Stahl DABA 50x160mm walu	weißaluminium	1	T150	78,70 €/St	DABA50160109006
Halter Set Stahl DABA 50x160mm reinweiß	reinweiß	1	T150	78,70 €/St	DABA50160109010

DABA50160109010



DABZAB2509010

Abhänger, Stahlblech

Werkstoff: Stahlblech

DABZAB250XXXX für Höhenbereich 250 - 400 mm
DABZAB400XXXX für Höhenbereich 400 - 700 mm
DABZAB700XXXX für Höhenbereich 700 - 1300 mm

Bezeichnung	Farbe	VPE	PrGr	Preis	Best.Nr.
Abhänger 250-400mm DABA weißaluminium	weißaluminium	1	T150	76,90 €/St	DABZAB2509006
Abhänger 250-400mm DABA reinweiß	reinweiß	1	T150	76,90 €/St	DABZAB2509010
Abhänger 400-700mm DABA weißaluminium	weißaluminium	1	T150	81,80 €/St	DABZAB4009006
Abhänger 400-700mm DABA reinweiß	reinweiß	1	T150	81,80 €/St	DABZAB4009010
Abhänger 700-1300mm DABA weißaluminium	weißaluminium	1	T150	86,90 €/St	DABZAB7009006
Abhänger 700-1300mm DABA reinweiß	reinweiß	1	T150	86,90 €/St	DABZAB7009010



DABA5016059010

Flachwinkel, Stahlblech

Werkstoff: Stahlblech

Kanalhöhe	Kanalbreite	Farbe	VPE	PrGr	Preis	Best.Nr.
50 mm	160 mm	weißaluminium	1	T150	100,60 €/St	DABA5016059006
50 mm	160 mm	reinweiß	1	T150	100,60 €/St	DABA5016059010



DABA5016079010

T-Stück, Stahlblech

Werkstoff: Stahlblech

Kanalhöhe	Kanalbreite	Farbe	VPE	PrGr	Preis	Best.Nr.
50 mm	160 mm	weißaluminium	1	T150	109,50 €/St	DABA5016079006
50 mm	160 mm	reinweiß	1	T150	109,50 €/St	DABA5016079010

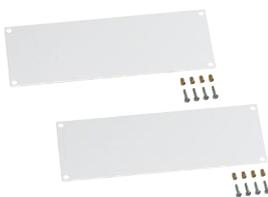

DABA5016069010

Endplatte

Kanalhöhe	Kanalbreite	Werkstoff	Farbe	VPE	PrGr	Preis	Best.Nr.
50 mm	160 mm	Aluminium	natur	1	T150	30,80 €/Set	DABA501606ELN
50 mm	160 mm	Stahlblech	reinweiß	1	T150	40,10 €/Set	DABA5016069010

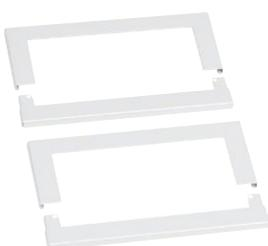

DABA5016089010

Wandanschlussblende, Stahlblech

Werkstoff: Stahlblech

Kanalhöhe	Kanalbreite	Farbe	VPE	PrGr	Preis	Best.Nr.
50 mm	160 mm	reinweiß	1	T150	18,20 €/Set	DABA5016089010
50 mm	160 mm	weißaluminium	1	T150	18,20 €/Set	DABA5016089006

Adapter Universal, Stahlblech

Werkstoff: Stahlblech

Zur Befestigung von Leuchten und Hinweisschildern



Bezeichnung	Farbe	VPE	PrGr	Preis	Best.Nr.
Adapter Universal für Zubehör an DABA rw	reinweiß	1	T150	28,80 €/St	DABZADUN9010
Adapter Universal für Zubehör an DABA wa	weißaluminium	1	T150	28,80 €/St	DABZADUN9006

DABZADUN9010

Adapter Schlauch, Stahlblech

Werkstoff: Stahlblech

Zur Anbindung von DA200 Säulen mit Flextechnik



Bezeichnung	Farbe	VPE	PrGr	Preis	Best.Nr.
Adapter für DA200 m Schlauch an DABA rw	reinweiß	1	T150	32,30 €/St	DABZADFLR9010
Adapter für DA200 m Schlauch an DABA wa	weißaluminium	1	T150	32,30 €/St	DABZADFLR9006

DABZADFLR9010

Erdanschlussklemme

Werkstoff: Stahl

Für Basisanschluss bis Querschnitt 10 mm²



Bezeichnung	VPE	PrGr	Preis	Best.Nr.
Erdungsklemme für Leitungen bis 10mm ²	10	T040	0,96 €/St	L4187CHRO

L4187CHRO

Erdwinkel

Werkstoff: Stahl



Bezeichnung	VPE	PrGr	Preis	Best.Nr.
Erdwinkel	50	T040	1,69 €/St	L5800

L5800

Erdungsleitungen

Steckbar



Länge	Drahtquerschnitt	Farbe	VPE	PrGr	Preis	Best.Nr.
150 mm	4 mm ²	grün/gelb	100	T020	2,45 €/St	L4181GNGE
300 mm	4 mm ²	grün/gelb	100	T020	2,70 €/St	L4182GNGE
600 mm	4 mm ²	grün/gelb	25	T020	3,40 €/St	L4183GNGE

L4181GNGE

- Moderne Infrastruktur in Alt- und Neubau
- Gestaltungselement für die Raumarchitektur
- Kostenoptimierte Grundinstallation
- Optimale Erschließung der bewirtschafteten Fläche
- Umfassende Funktionalität für:
 - Raumlösungen
 - Lichtlösungen
 - Gebäudetechnik

Einbaumöglichkeit für Geräte aus dem Hager Standardprogramm

- Sammelpunkt (Consolidation Point) für Energie- und Datenanschluss
- Anschluss für DA200 mit Flextechnik / DAF802000ELN
- Sensoren (Präsenzmelder, Temperatursensoren, etc.) oder Steuergeräte (DALI, KNX/EIB, LON, etc.)
- Flexibilität bei Ausbau und Änderungen
- Einfache Planung und Montage
- Leitungen können eingelegt werden – kein „Fädeln“ erforderlich

Produkteigenschaften

- Geeignet für eine flexible Infrastruktur, das Umrüsten der Anschlüsse ist einfach
- Mit der DAB werden die Gewerke Licht, Energie und Netzwerk zusammengefasst
- RAL-Farben auf Anfrage
- Getrennte Verlegung von Energie und Datenleitungen

Ideales Installationskonzept

Rohbauphase

Der Trassenverlauf ist zu planen. Die Trasse wird von der Verteilung eingespeist und soll möglichst alle Arbeitsplätze kreuzen.

Ausbauphase

In die DAB werden die Leitungen verlegt und ggf. die Sammelpunkte platziert.

Nutzungsphase

Die Arbeitsplätze werden von den Sammelpunkten aus über die DA200 (z.B. mit Flextechnik) versorgt.

Tipps zur Installation der beteiligten Gewerke

Lichtpunkthöhe für die Leuchten beachten!
Evtl. Zusatzhalter bestellen für Lautsprecher, Rauchmelder, Hinweisschilder und Notbeleuchtung u.s.w.

Und so geht's:

① Montieren der Abhänger

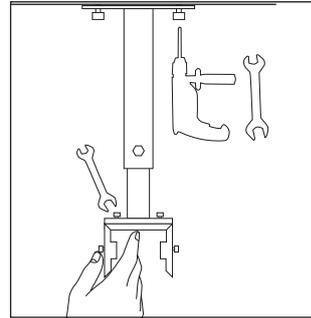

- Zunächst werden die Querträger an die Abhänger geschraubt.
- Das sollte noch auf dem Boden geschehen.
- Anschließend werden die Abhänger in vorgezeichneten Abständen an die Decke montiert, nivelliert und mit einer Sechskantschraube arretiert.
- Zur abschließenden Sicherung der Abhänger ist das Anbringen einer zusätzlichen Schraube notwendig.

② Einhängen der Profile

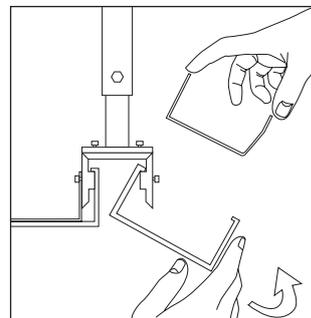

- Die Profile werden werkzeuglos von Hand eingehängt und halten selbstständig.

③ Ausrichten der Profile

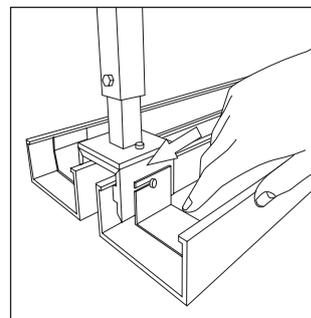

- Mit einklinkbaren Haltern aus Stahlblech werden die Profile in der Horizontalen arretiert.

④ Profile sichern und belegen

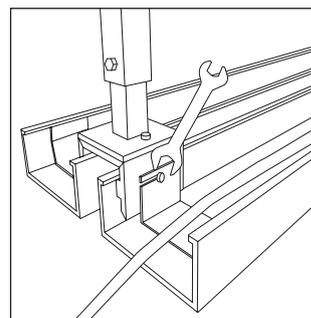

- Mit dem Schraubenschlüssel werden die Profile final gesichert.
- Anschließend können die Leitungen verlegt werden.
- Bitte beachten Sie hierbei die zulässige Kabellast!

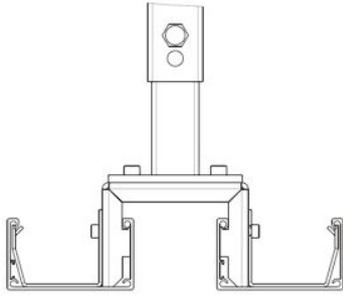

- ① 50 x 80
- ②
- ③
- ④ M8
- ⑤
- ⑥ A B
- ⑦ A B
- ⑧ M6

tehalit.DABA

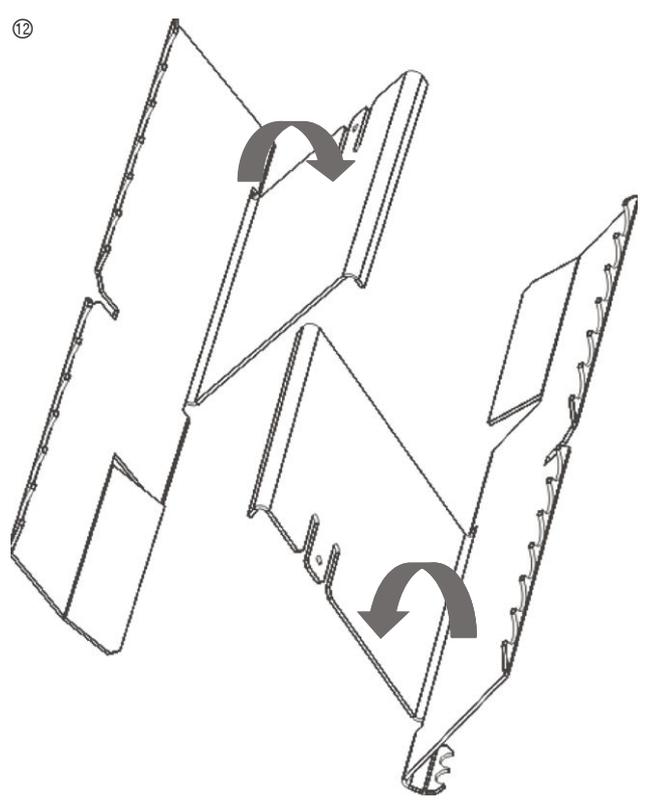
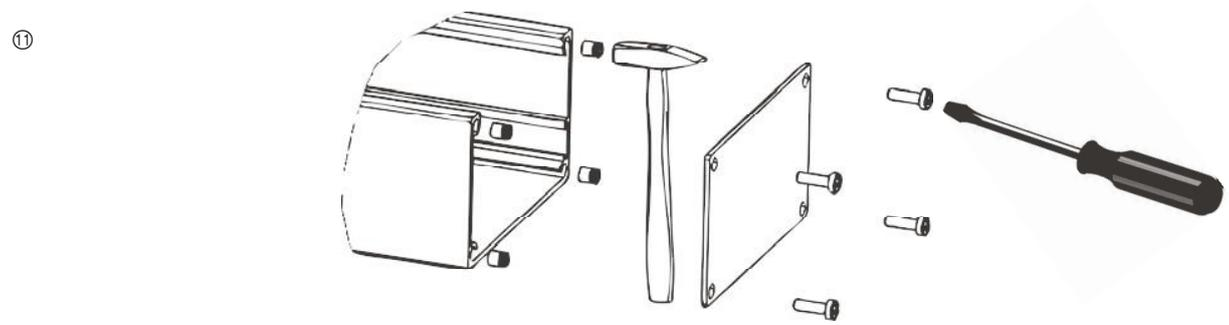
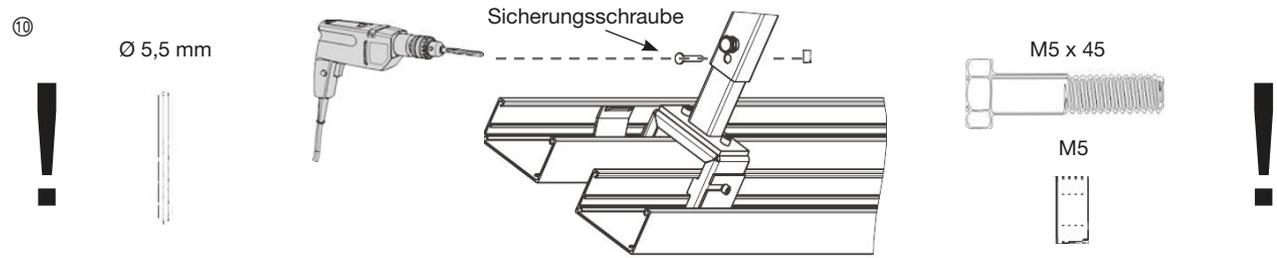
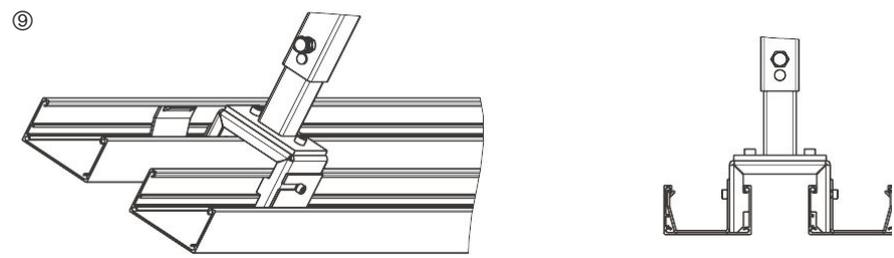

Belastungstest

Die Belastung der Kabelbahn ist abhängig von den Stützweiten der Deckenabhängung und der maximalen Beladung entsprechend des Nutzquerschnitts. Das nachfolgende Diagramm verdeutlicht die Montageabstände der Deckenbefestigung bei voller Beladung, mit beispielsweise 34 Leitungen NYM 5 x 2,5 mm². Die Prüfung erfolgte in Anlehnung an die EN 61537 „Kabeltragsysteme zum Führen von Leitungen für elektrische Energie und Informationen“.

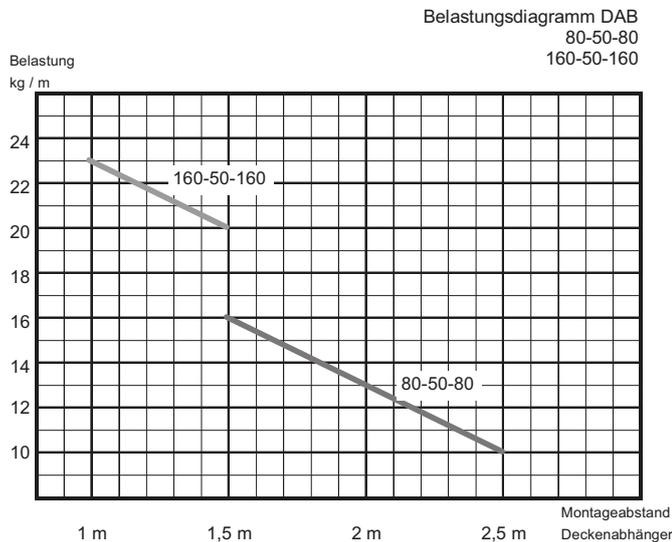

Nutzfläche Kabelbahn 80-50-80: 42 cm² (2 x 21 cm²)
Nutzfläche Kabelbahn 160-50-160: 89 cm² (2 x 44,5 cm²)

tehalit.DABA

Beispiele für die Berechnung von Nutzquerschnitt und Kabellast anhand der DAB 80-50-80:

Kabeltyp	Kabel Durchmesser in mm	Kabel Nutzquerschnitt in cm ²	Kabellast kg/m	Nutzfläche Kabelbahn in cm ²	Anzahl Kabel (beidseitig)	Kabelbelastung kg/m
3 x 1,5 mm ²	8,5	0,72	0,135	42	58	7,88
5 x 2,5 mm ²	11	1,21	0,27	42	34	9,18
Cat. 5 u. Cat. 6	8	0,64	0,06	42	66	3,94

Kabelanzahl = 25
 gewählter Kabeltyp 5 x 2,5 mm²

lt. Hersteller:
 Kabelnutzquerschnitt in cm² = 1,21
 Kabellast kg/m = 0,27

ergibt:
 Gesamt - Kabelnutzquerschnitt von 30,25 cm²
 Gesamt - Kabellast von 6,75 kg/m

Verfügbare Kabelnutzquerschnitt der DABA 80-50-80 = 42 cm² (> als berechnet)

Nutzbare Kabellast der DABA 80-50-80 bei Stützweite von 1,5 m (siehe Diagramm) = 16 kg/m (> als berechnet)

Stützweite von 2,5 m ist ausreichend.

Estrichüberdecktes Kanalsystem electraplan.UK

Das Bodeninstallationssystem electraplan.UK ist schnell und einfach zu montieren und für fast alle Estricharten geeignet. Die Unterflurkanäle und Bodendosen aus verzinktem Stahlblech – optimal gegen Korrosion geschützt – werden auf der Rohdecke befestigt. Weil die Oberteile des Grundprofils abnehmbar sind, können die Leitungen von oben in den Kanal eingelegt und müssen nicht eingezogen werden. Den Estrich verlegt man bündig mit der Oberkante der Bodendosen, so dass die Unterflurkanäle bedeckt sind.

electraplan.UK



Systemübersicht	612
<hr/>	
electraplan.UK Estrichüberdecktes Kanalsystem, Kanalbreite 190 mm	614
<hr/>	
electraplan.UK Estrichüberdecktes Kanalsystem, Kanalbreite 240 mm	618
<hr/>	
electraplan.UK Estrichüberdecktes Kanalsystem, Kanalbreite 340 mm	622
<hr/>	
electraplan.UK Universal-Bodendosen mit Bodenblech	626
<hr/>	
electraplan.UK Universal-Bodendosen mit Haltepratzen	627
<hr/>	
electraplan.UK Universal-Bodendosen mit Stahlblechschalung	628
<hr/>	
electraplan.UK Universal-Bodendosen, Zubehör	629
<hr/>	
electraplan.UK Schalungselemente aus Styropor für Versorgungseinheiten und nivellierbare Kassetten	631
<hr/>	
Technik	632
<hr/>	

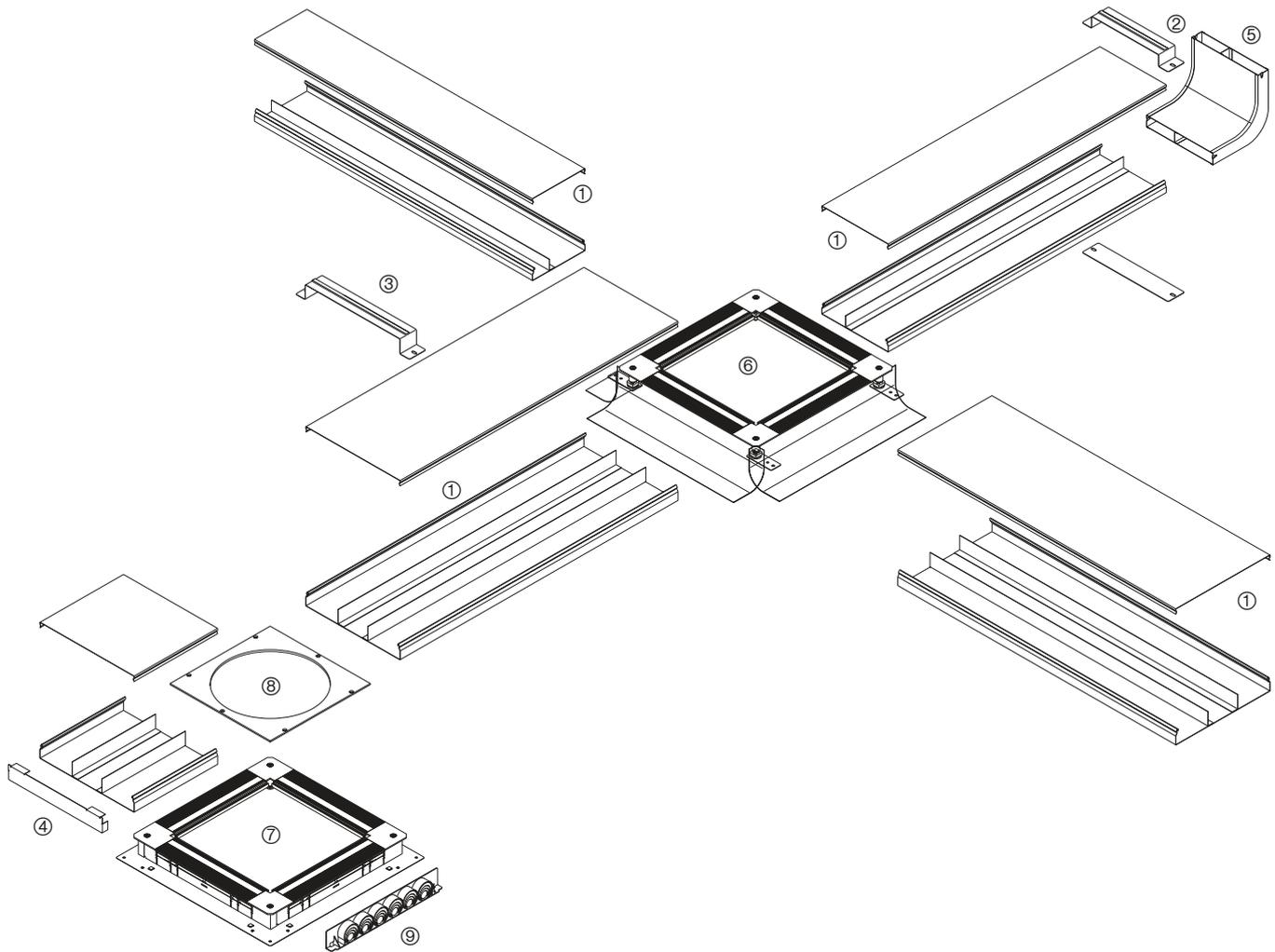

electraplan.UK

- ① Grundprofil bestehend aus Ober- und Unterteil
- ② Verbindungsschelle
- ③ Bügel
- ④ Endstück
- ⑤ Vertikalkrümmmer
- ⑥ Universal-Bodendose mit Folienschalung
- ⑦ Universal-Bodendose mit Stahlblechschalung
- ⑧ Montagedeckel
- ⑨ Rohreinführung

Kanäle	Kanalbreite mm	Kanalhöhe mm	Ausführung	Abmessung Züge mm	Nutzquerschnitt cm ²	Max. Leitungsbelegung Ø 11 mm Füllgrad 0,5	Seite
UK190282	190	28	2-zügig	75 / 115	53,2	21 (8 / 13)	614
UK190283	190	28	3-zügig	60 / 70 / 60	53,2	20 (6 / 8 / 6)	614
UK190382	190	38	2-zügig	75 / 115	72,2	29 (11 / 18)	614
UK190383	190	38	3-zügig	60 / 70 / 60	72,2	28 (9 / 10 / 9)	614
UK190482	190	48	2-zügig	75 / 115	91,2	36 (14 / 22)	616
UK190483	190	48	3-zügig	60 / 70 / 60	91,2	35 (11 / 13 / 11)	616
UK240282	240	28	2-zügig	100 / 140	67,2	27 (11 / 16)	618
UK240283	240	28	3-zügig	85 / 70 / 85	67,2	26 (9 / 8 / 9)	618
UK240382	240	38	2-zügig	100 / 140	91,2	36 (15 / 21)	618
UK240383	240	38	3-zügig	85 / 70 / 85	91,2	36 (13 / 10 / 13)	618
UK240482	240	48	2-zügig	100 / 140	115,2	46 (19 / 27)	620
UK240483	240	48	3-zügig	85 / 70 / 85	115,2	45 (16 / 13 / 16)	620
UK340282	340	28	2-zügig	140 / 200	95,2	39 (16 / 23)	622
UK340283	340	28	3-zügig	115 / 110 / 115	95,2	38 (13 / 12 / 13)	622
UK340382	340	38	2-zügig	140 / 200	129,2	52 (21 / 31)	622
UK340383	340	38	3-zügig	115 / 110 / 115	129,2	53 (18 / 17 / 18)	622
UK340482	340	48	2-zügig	140 / 200	163,2	66 (27 / 39)	624
UK340483	340	48	3-zügig	115 / 110 / 115	163,2	65 (22 / 21 / 22)	624

- Kanal UK nach DIN EN 50085-1 und 2-2 für estrichüberdeckte Einbau, zur Verlegung auf der Rohdecke
- durch abnehmbare Oberteile ist eine einfache und schnelle Leitungsverlegung gewährleistet

Material

Stahlblech verzinkt,
Verzinkung nach DIN EN 10346

Materialstärke

Oberteil 1,25 mm
Unterteil 1,0 mm

Lieferlänge

2000 mm



Max. Leitungsbelegung
Ø 11 mm –
Füllgrad 0.5

Unter- und Oberteil
Stahlblech

UK190282

21

UK190282

VPE 2 m
PrGr T070
51,70 €/m

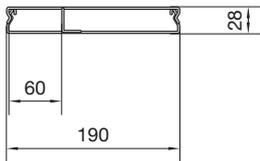

UK190283

20

UK190283

VPE 2 m
PrGr T070
55,50 €/m

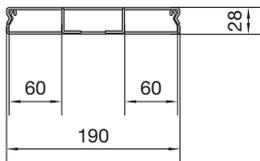

UK190382

29

UK190382

VPE 2 m
PrGr T070
55,50 €/m

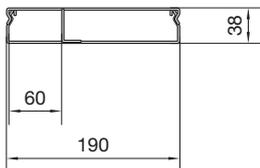

UK190383

28

UK190383

VPE 2 m
PrGr T070
59,20 €/m

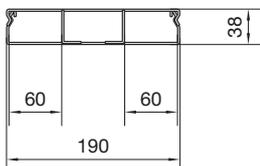

electraplan.UK

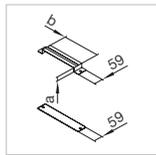

Kupplung

Stahlblech

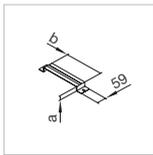

Bügel

Stahlblech

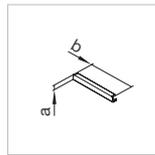

Endstück

Stahlblech

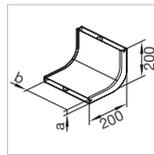

Vertikalkrümmen

Stahlblech

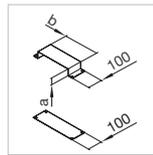

Längen-anpassstück

Stahlblech

UKS190280

VPE 20 St
PrGr T070
11,20 €/St

Maß a = 28 mm
Maß b = 190 mm

UKB190280

VPE 20 St
PrGr T070
6,74 €/St

Maß a = 28 mm
Maß b = 190 mm

UKE190280

VPE 20 St
PrGr T070
16,00 €/St

Maß a = 28 mm
Maß b = 190 mm

UKK190282

VPE 1 St
PrGr T070
69,20 €/St

Maß a = 28 mm
Maß b = 190 mm

UKM190280

VPE 20 St
PrGr T070
15,40 €/St

Maß a = 28 mm
Maß b = 190 mm

UKS190280

VPE 20 St
PrGr T070
11,20 €/St

Maß a = 28 mm
Maß b = 190 mm

UKB190280

VPE 20 St
PrGr T070
6,74 €/St

Maß a = 28 mm
Maß b = 190 mm

UKE190280

VPE 20 St
PrGr T070
16,00 €/St

Maß a = 28 mm
Maß b = 190 mm

UKK190283

VPE 1 St
PrGr T070
72,70 €/St

Maß a = 28 mm
Maß b = 190 mm

UKM190280

VPE 20 St
PrGr T070
15,40 €/St

Maß a = 28 mm
Maß b = 190 mm

UKS190380

VPE 20 St
PrGr T070
11,20 €/St

Maß a = 38 mm
Maß b = 190 mm

UKB190380

VPE 20 St
PrGr T070
6,74 €/St

Maß a = 38 mm
Maß b = 190 mm

UKE190380

VPE 20 St
PrGr T070
16,60 €/St

Maß a = 38 mm
Maß b = 190 mm

UKK190382

VPE 1 St
PrGr T070
72,70 €/St

Maß a = 38 mm
Maß b = 190 mm

UKM190380

VPE 20 St
PrGr T070
15,40 €/St

Maß a = 38 mm
Maß b = 190 mm

UKS190380

VPE 20 St
PrGr T070
11,20 €/St

Maß a = 38 mm
Maß b = 190 mm

UKB190380

VPE 20 St
PrGr T070
6,74 €/St

Maß a = 38 mm
Maß b = 190 mm

UKE190380

VPE 20 St
PrGr T070
16,60 €/St

Maß a = 38 mm
Maß b = 190 mm

UKK190383

VPE 1 St
PrGr T070
76,40 €/St

Maß a = 38 mm
Maß b = 190 mm

UKM190380

VPE 20 St
PrGr T070
15,40 €/St

Maß a = 38 mm
Maß b = 190 mm

- Kanal UK nach DIN EN 50085-1 und 2-2 für estrichüberdeckte Einbau, zur Verlegung auf der Rohdecke
- durch abnehmbare Oberteile ist eine einfache und schnelle Leitungsverlegung gewährleistet

Material
Stahlblech verzinkt,
Verzinkung nach DIN EN 10346

Lieferlänge
2000 mm

Materialstärke
Oberteil 1,25 mm
Unterteil 1,0 mm



Max. Leitungsbelegung
Ø 11 mm –
Füllgrad 0.5

Unter- und Oberteil
Stahlblech

UK190482

36

UK190482

VPE 2 m
PrGr T070
59,20 €/m

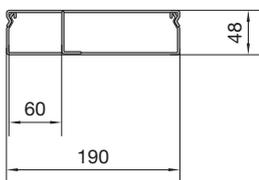

UK190483

35

UK190483

VPE 2 m
PrGr T070
62,90 €/m

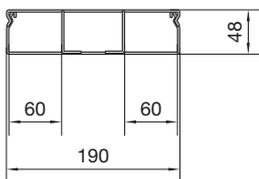

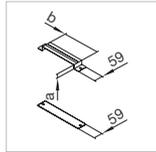

Kupplung

Stahlblech

UKS190480

VPE 20 St
PrGr T070
11,20 €/St

Maß a = 48 mm
Maß b = 190 mm

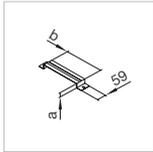

Bügel

Stahlblech

UKB190480

VPE 20 St
PrGr T070
6,74 €/St

Maß a = 48 mm
Maß b = 190 mm

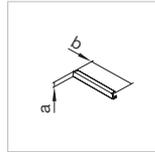

Endstück

Stahlblech

UKE190480

VPE 20 St
PrGr T070
17,30 €/St

Maß a = 48 mm
Maß b = 190 mm

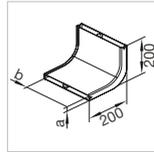

Vertikalkrümmen

Stahlblech

UKK190482

VPE 1 St
PrGr T070
76,40 €/St

Maß a = 48 mm
Maß b = 190 mm

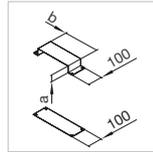

**Längen-
anpassstück**

Stahlblech

UKM190480

VPE 20 St
PrGr T070
15,40 €/St

Maß a = 48 mm
Maß b = 190 mm

UKS190480

VPE 20 St
PrGr T070
11,20 €/St

Maß a = 48 mm
Maß b = 190 mm

UKB190480

VPE 20 St
PrGr T070
6,74 €/St

Maß a = 48 mm
Maß b = 190 mm

UKE190480

VPE 20 St
PrGr T070
17,30 €/St

Maß a = 48 mm
Maß b = 190 mm

UKK190483

VPE 1 St
PrGr T070
80,20 €/St

Maß a = 48 mm
Maß b = 190 mm

UKM190480

VPE 20 St
PrGr T070
15,40 €/St

Maß a = 48 mm
Maß b = 190 mm

- Kanal UK nach DIN EN 50085-1 und 2-2 für
estrichüberdeckten Einbau, zur Verlegung auf der Rohdecke
- durch abnehmbare Oberteile ist eine einfache und schnelle
Leitungsverlegung gewährleistet

Material
Stahlblech verzinkt,
Verzinkung nach DIN EN 10346

Lieferlänge
2000 mm

Materialstärke
Oberteil 1,25 mm
Unterteil 1,0 mm



Max. Leitungsbelegung
Ø 11 mm –
Füllgrad 0.5

Unter- und Oberteil
Stahlblech

UK240282

27

UK240282

VPE 2 m
PrGr T070
62,90 €/m

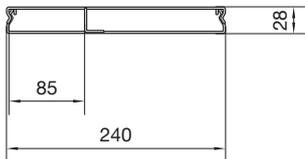

UK240283

26

UK240283

VPE 2 m
PrGr T070
66,50 €/m

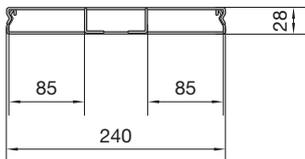

UK240382

36

UK240382

VPE 2 m
PrGr T070
66,50 €/m

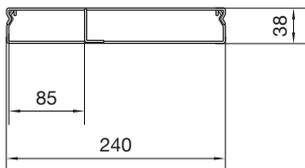

UK240383

36

UK240383

VPE 2 m
PrGr T070
70,20 €/m

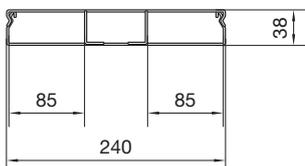

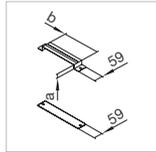

Kupplung

Stahlblech

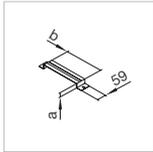

Bügel

Stahlblech

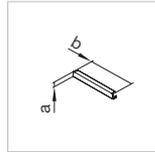

Endstück

Stahlblech

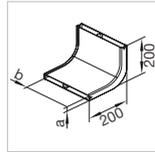

Vertikalkrümmen

Stahlblech

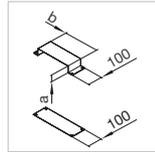

Längen-anpassstück

Stahlblech

UKS240280

VPE 1 St
PrGr T070
11,20 €/St

Maß a = 28 mm
Maß b = 240 mm

UKB240280

VPE 20 St
PrGr T070
6,74 €/St

Maß a = 28 mm
Maß b = 240 mm

UKE240280

VPE 20 St
PrGr T070
17,30 €/St

Maß a = 28 mm
Maß b = 240 mm

UKK240282

VPE 1 St
PrGr T070
80,20 €/St

Maß a = 28 mm
Maß b = 240 mm

UKM240280

VPE 20 St
PrGr T070
15,40 €/St

Maß a = 28 mm
Maß b = 240 mm

UKS240280

VPE 1 St
PrGr T070
11,20 €/St

Maß a = 28 mm
Maß b = 240 mm

UKB240280

VPE 20 St
PrGr T070
6,74 €/St

Maß a = 28 mm
Maß b = 240 mm

UKE240280

VPE 20 St
PrGr T070
17,30 €/St

Maß a = 28 mm
Maß b = 240 mm

UKK240283

VPE 1 St
PrGr T070
83,90 €/St

Maß a = 28 mm
Maß b = 240 mm

UKM240280

VPE 20 St
PrGr T070
15,40 €/St

Maß a = 28 mm
Maß b = 240 mm

UKS240380

VPE 20 St
PrGr T070
11,20 €/St

Maß a = 38 mm
Maß b = 240 mm

UKB240380

VPE 20 St
PrGr T070
6,74 €/St

Maß a = 38 mm
Maß b = 240 mm

UKE240380

VPE 20 St
PrGr T070
18,00 €/St

Maß a = 38 mm
Maß b = 240 mm

UKK240382

VPE 1 St
PrGr T070
83,90 €/St

Maß a = 38 mm
Maß b = 240 mm

UKM240380

VPE 20 St
PrGr T070
15,40 €/St

Maß a = 38 mm
Maß b = 240 mm

UKS240380

VPE 20 St
PrGr T070
11,20 €/St

Maß a = 38 mm
Maß b = 240 mm

UKB240380

VPE 20 St
PrGr T070
6,74 €/St

Maß a = 38 mm
Maß b = 240 mm

UKE240380

VPE 20 St
PrGr T070
18,00 €/St

Maß a = 38 mm
Maß b = 240 mm

UKK240383

VPE 1 St
PrGr T070
87,40 €/St

Maß a = 38 mm
Maß b = 240 mm

UKM240380

VPE 20 St
PrGr T070
15,40 €/St

Maß a = 38 mm
Maß b = 240 mm

- Kanal UK nach DIN EN 50085-1 und 2-2 für estrichüberdeckten Einbau, zur Verlegung auf der Rohdecke
- durch abnehmbare Oberteile ist eine einfache und schnelle Leitungsverlegung gewährleistet

Material
Stahlblech verzinkt,
Verzinkung nach DIN EN 10346

Lieferlänge
2000 mm

Materialstärke
Oberteil 1,25 mm
Unterteil 1,0 mm



Max. Leitungsbelegung
Ø 11 mm –
Füllgrad 0.5

Unter- und Oberteil
Stahlblech

UK240482

46

UK240482

VPE 2 m
PrGr T070
70,20 €/m

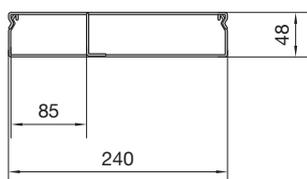

UK240483

45

UK240483

VPE 2 m
PrGr T070
74,10 €/m

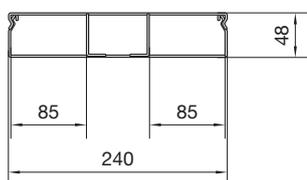

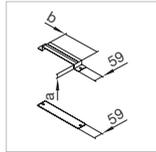

Kupplung

Stahlblech

UKS240480

VPE 20 St
PrGr T070
11,20 €/St

Maß a = 48 mm
Maß b = 240 mm

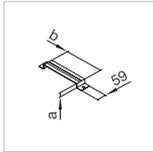

Bügel

Stahlblech

UKB240480

VPE 20 St
PrGr T070
6,74 €/St

Maß a = 48 mm
Maß b = 240 mm

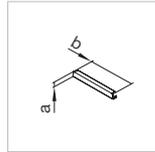

Endstück

Stahlblech

UKE240480

VPE 20 St
PrGr T070
18,50 €/St

Maß a = 48 mm
Maß b = 240 mm

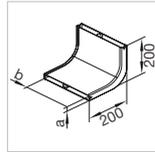

Vertikalkrümmter

Stahlblech

UKK240482

VPE 1 St
PrGr T070
87,40 €/St

Maß a = 48 mm
Maß b = 240 mm

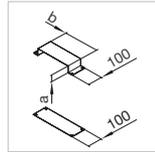

**Längen-
anpassstück**

Stahlblech

UKM240480

VPE 20 St
PrGr T070
15,40 €/St

Maß a = 48 mm
Maß b = 240 mm

UKS240480

VPE 20 St
PrGr T070
11,20 €/St

Maß a = 48 mm
Maß b = 240 mm

UKB240480

VPE 20 St
PrGr T070
6,74 €/St

Maß a = 48 mm
Maß b = 240 mm

UKE240480

VPE 20 St
PrGr T070
18,50 €/St

Maß a = 48 mm
Maß b = 240 mm

UKK240483

VPE 1 St
PrGr T070
91,20 €/St

Maß a = 48 mm
Maß b = 240 mm

UKM240480

VPE 20 St
PrGr T070
15,40 €/St

Maß a = 48 mm
Maß b = 240 mm

- Kanal UK nach DIN EN 50085-1 und 2-2 für
estrichüberdeckten Einbau, zur Verlegung auf der Rohdecke
- durch abnehmbare Oberteile ist eine einfache und schnelle
Leitungsverlegung gewährleistet

Material
Stahlblech verzinkt,
Verzinkung nach DIN EN 10346

Lieferlänge
2000 mm

Materialstärke
Oberteil 1,25 mm
Unterteil 1,0 mm



Max. Leitungsbelegung
Ø 11 mm –
Füllgrad 0.5

Unter- und Oberteil
Stahlblech

UK340282 39

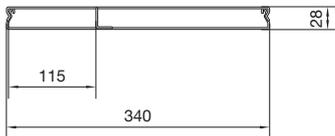

UK340282

VPE 2 m
PrGr T070
74,10 €/m

UK340283 38

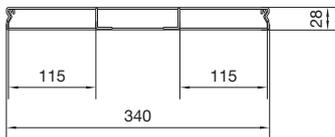

UK340283

VPE 2 m
PrGr T070
77,70 €/m

UK340382 52

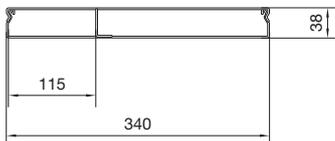

UK340382

VPE 2 m
PrGr T070
77,70 €/m

UK340383 53

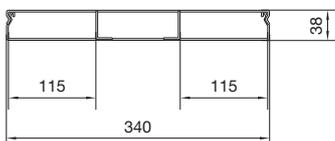

UK340383

VPE 2 m
PrGr T070
81,40 €/m

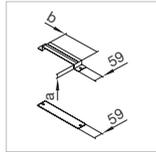

Kupplung

Stahlblech

UKS340280

VPE 20 St
PrGr T070
11,20 €/St

Maß a = 28 mm
Maß b = 340 mm

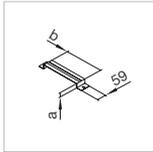

Bügel

Stahlblech

UKB340280

VPE 20 St
PrGr T070
6,74 €/St

Maß a = 28 mm
Maß b = 340 mm

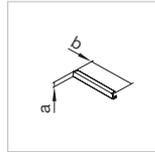

Endstück

Stahlblech

UKE340280

VPE 20 St
PrGr T070
18,50 €/St

Maß a = 28 mm
Maß b = 340 mm

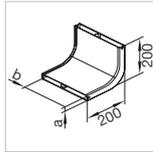

Vertikalkrümmen

Stahlblech

UKK340282

VPE 1 St
PrGr T070
91,20 €/St

Maß a = 28 mm
Maß b = 340 mm

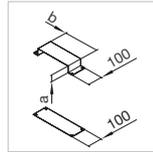

Längen-anpassstück

Stahlblech

UKM340280

VPE 20 St
PrGr T070
15,40 €/St

Maß a = 28 mm
Maß b = 340 mm

UKS340280

VPE 20 St
PrGr T070
11,20 €/St

Maß a = 28 mm
Maß b = 340 mm

UKB340280

VPE 20 St
PrGr T070
6,74 €/St

Maß a = 28 mm
Maß b = 340 mm

UKE340280

VPE 20 St
PrGr T070
18,50 €/St

Maß a = 28 mm
Maß b = 340 mm

UKK340283

VPE 1 St
PrGr T070
95,10 €/St

Maß a = 28 mm
Maß b = 340 mm

UKM340280

VPE 20 St
PrGr T070
15,40 €/St

Maß a = 28 mm
Maß b = 340 mm

UKS340380

VPE 20 St
PrGr T070
11,20 €/St

Maß a = 38 mm
Maß b = 340 mm

UKB340380

VPE 20 St
PrGr T070
6,74 €/St

Maß a = 38 mm
Maß b = 340 mm

UKE340380

VPE 20 St
PrGr T070
19,20 €/St

Maß a = 38 mm
Maß b = 340 mm

UKK340382

VPE 1 St
PrGr T070
95,10 €/St

Maß a = 38 mm
Maß b = 340 mm

UKM340380

VPE 20 St
PrGr T070
15,40 €/St

Maß a = 38 mm
Maß b = 340 mm

UKS340380

VPE 20 St
PrGr T070
11,20 €/St

Maß a = 38 mm
Maß b = 340 mm

UKB340380

VPE 20 St
PrGr T070
6,74 €/St

Maß a = 38 mm
Maß b = 340 mm

UKE340380

VPE 20 St
PrGr T070
19,20 €/St

Maß a = 38 mm
Maß b = 340 mm

UKK340383

VPE 1 St
PrGr T070
99,90 €/St

Maß a = 38 mm
Maß b = 340 mm

UKM340380

VPE 20 St
PrGr T070
15,40 €/St

Maß a = 38 mm
Maß b = 340 mm

- Kanal UK nach DIN EN 50085-1 und 2-2 für estrichüberdeckten Einbau, zur Verlegung auf der Rohdecke
- durch abnehmbare Oberteile ist eine einfache und schnelle Leitungsverlegung gewährleistet

Material
Stahlblech verzinkt,
Verzinkung nach DIN EN 10346

Lieferlänge
2000 mm

Materialstärke
Oberteil 1,25 mm
Unterteil 1,0 mm



Max. Leitungsbelegung
Ø 11 mm –
Füllgrad 0.5

Unter- und Oberteil
Stahlblech

UK340482

66

UK340482

VPE 2 m
PrGr T070
81,40 €/m

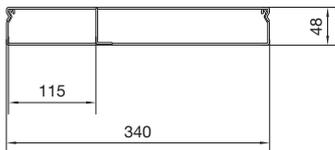

UK340483

65

UK340483

VPE 2 m
PrGr T070
85,10 €/m

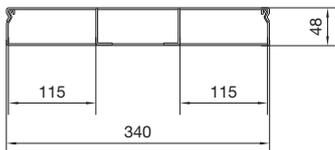

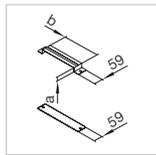

Kupplung

Stahlblech

UKS340480

VPE 20 St
PrGr T070
11,20 €/St

Maß a = 48 mm
Maß b = 340 mm

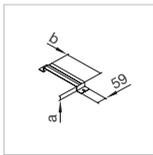

Bügel

Stahlblech

UKB340480

VPE 20 St
PrGr T070
6,74 €/St

Maß a = 48 mm
Maß b = 340 mm

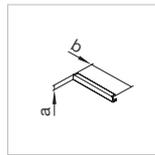

Endstück

Stahlblech

UKE340480

VPE 20 St
PrGr T070
19,80 €/St

Maß a = 48 mm
Maß b = 340 mm

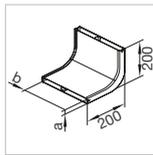

Vertikalkrümmter

Stahlblech

UKK340482

VPE 1 St
PrGr T070
99,90 €/St

Maß a = 48 mm
Maß b = 340 mm

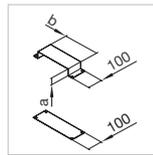

**Längen-
anpassstück**

Stahlblech

UKM340480

VPE 20 St
PrGr T070
15,40 €/St

Maß a = 48 mm
Maß b = 340 mm

UKS340480

VPE 20 St
PrGr T070
11,20 €/St

Maß a = 48 mm
Maß b = 340 mm

UKB340480

VPE 20 St
PrGr T070
6,74 €/St

Maß a = 48 mm
Maß b = 340 mm

UKE340480

VPE 20 St
PrGr T070
19,80 €/St

Maß a = 48 mm
Maß b = 340 mm

UKK340483

VPE 1 St
PrGr T070
103,50 €/St

Maß a = 48 mm
Maß b = 340 mm

UKM340480

VPE 20 St
PrGr T070
15,40 €/St

Maß a = 48 mm
Maß b = 340 mm

- Unterflur Universal-Bodendose nach DIN EN 50085-1 und -2-2
- Mit innenliegender stufenloser Höhennivellierung
- Mit Bodenblech und flexibler transparenter Folienschalung zum Einbau in den Estrich
- Einfachstes Anschließen von Unterflurkanälen durch Einschneiden der Folie mittels Schere/Messer

- Zur Aufnahme von Einbaueinheiten über Montagedeckel (separat bestellen)
- Mit werkseitig montierter Trittschalldämmung und Nivellierstiften
- Ab Mindest-Einbauhöhe nivellierbar



UDB2120170

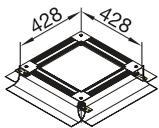

Universal-Bodendose mit Bodenblech, Größe 2

Eigenschaften:

- für max. 4 Kanäle mit Nennbreite von 240 mm
- Abmessung Bodenblech: 486 mm x 486 mm

Bezeichnung	Nivellierbereich	VPE	PrGr	Preis	Best.Nr.
Universal-Bodendose/-blech Gr 2	50/80 mm	1	T070	172,60 €/St	UDB2050080
Universal-Bodendose/-blech Gr 2	75/125 mm	1	T070	178,80 €/St	UDB2075125
Universal-Bodendose/-blech Gr 2	120/170 mm	1	T070	185,00 €/St	UDB2120170
Universal-Bodendose/-blech Gr 2	165/215 mm	1	T070	191,20 €/St	UDB2165215
Universal-Bodendose/-blech Gr 2	215/265 mm	1	T070	197,30 €/St	UDB2215265



UDB3120170

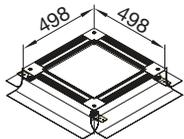

Universal-Bodendose mit Bodenblech, Größe 3

Eigenschaften:

- für max. 4 Kanäle mit Nennbreite von 340 mm
- Abmessung Bodenblech: 556 mm x 556 mm

Bezeichnung	Nivellierbereich	VPE	PrGr	Preis	Best.Nr.
Universal-Bodendose/-blech Gr 3	50/80 mm	1	T070	185,00 €/St	UDB3050080
Universal-Bodendose/-blech Gr 3	75/125 mm	1	T070	192,30 €/St	UDB3075125
Universal-Bodendose/-blech Gr 3	120/170 mm	1	T070	199,90 €/St	UDB3120170
Universal-Bodendose/-blech Gr 3	165/215 mm	1	T070	207,20 €/St	UDB3165215
Universal-Bodendose/-blech Gr 3	215/265 mm	1	T070	214,60 €/St	UDB3215265

- Unterflur Universal-Bodendose nach DIN EN 50085-1 und -2-2
- Mit innenliegender stufenloser Höhennivellierung
- Mit Haltepratzen und flexibler transparenter Folienschalung zum Einbau in den Estrich
- Einfachstes Anschließen von Unterflurkanälen durch Einschneiden der Folie mittels Schere/Messer

- Zur Aufnahme von Einbaueinheiten über Montagegedeckel (separat bestellen)
- Mit werkseitig montierter Trittschalldämmung und Nivellierstiften
- Ab Mindest-Einbauhöhe nivellierbar

Universal-Bodendose mit Haltepratzen, Größe 2

Eigenschaften:

- für max. 4 Kanäle mit Nennbreite von 240 mm

Bezeichnung	Nivellierbereich	VPE	PrGr	Preis	Best.Nr.
Universal Bodendose/Pratzen Gr 2	50/80 mm	1	T070	166,40 €/St	UDH2050080
Universal Bodendose/Pratzen Gr 2	75/125 mm	1	T070	172,60 €/St	UDH2075125
Universal Bodendose/Pratzen Gr 2	120/170 mm	1	T070	178,80 €/St	UDH2120170
Universal Bodendose/Pratzen Gr 2	165/215 mm	1	T070	185,00 €/St	UDH2165215
Universal Bodendose/Pratzen Gr 2	215/265 mm	1	T070	191,20 €/St	UDH2215265



UDH2120170

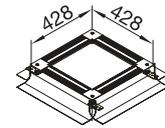

Universal-Bodendose mit Haltepratzen, Größe 3

Eigenschaften:

- für max. 4 Kanäle mit Nennbreite von 340 mm

Bezeichnung	Nivellierbereich	VPE	PrGr	Preis	Best.Nr.
Universal Bodendose/Pratzen Gr 3	50/80 mm	1	T070	175,00 €/St	UDH3050080
Universal Bodendose/Pratzen Gr 3	75/125 mm	1	T070	182,50 €/St	UDH3075125
Universal Bodendose/Pratzen Gr 3	120/170 mm	1	T070	189,80 €/St	UDH3120170
Universal Bodendose/Pratzen Gr 3	165/215 mm	1	T070	197,30 €/St	UDH3165215
Universal Bodendose/Pratzen Gr 3	215/265 mm	1	T070	204,70 €/St	UDH3215265



UDH3120170

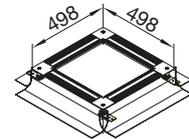

- Unterflur Universal-Bodendose nach DIN EN 50085-1 und -2-2
- Mit innenliegender stufenloser Höhennivellierung
- Mit Bodenblech und Schalung aus Stahlblech zum Einbau in den Estrich
- Zur Aufnahme von Einbaueinheiten über Montagedeckel (separat bestellen)

- Die Stahlblechwände sind mit einer Perforation im Querschnittsraster der Kanäle UK versehen.
- Mindest-Einbauhöhe 70 mm
- Nivellierung über 120 mm nur mit Aufstockrahmen möglich



UDS3070120

Universal-Bodendose mit Stahlblechschalung Größe 3

Eigenschaften:

- für max. 4 Kanäle mit Nennbreite von 340 mm
- Abmessung Bodenblech: 556 mm x 556 mm

Bezeichnung	Nivellierbereich	VPE	PrGr	Preis	Best.Nr.
Universal-Bodendose Stahl-Schalung Gr 3	70/120 mm	1	T070	223,20 €/St	UDS3070120

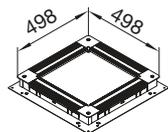

electraplan.UK

Material:
Stahlblech verzinkt,
Verzinkung nach DIN EN 10346

Materialstärke:
4 mm

Montagedeckel Größe 2

Eigenschaften:

- Zum Einbau von Versorgungseinheiten oder Verschlussdeckel, zum Aufbau von Zapfsäulen oder als Blindabdeckung

Bezeichnung	Durchmesser 1	Maß a	Maß b	VPE	PrGr	Preis	Best.Nr.
Montagedeckel für UD Gr 2 ohne Stanzung				1	T070	49,40 €/St	UDM2000BLD
Montagedeckel für UD Gr 2 GBZ	50 mm			1	T070	74,10 €/St	UDM2050GBZ
Montagedeckel für UD Gr 2 E04		147 mm	247 mm	1	T070	55,50 €/St	UDM2147E04
Montagedeckel für UD Gr 2 E09		200 mm	253 mm	1	T070	55,50 €/St	UDM2200E09
Montagedeckel für UD Gr 2 Q06		200 mm	200 mm	1	T070	55,50 €/St	UDM2200Q06
Montagedeckel für UD Gr 2 R06	215 mm			1	T070	55,50 €/St	UDM2215R06
Montagedeckel für UD Gr 2 R2	242 mm			1	T070	55,50 €/St	UDM2242R2
Montagedeckel für UD Gr 2 Q12		244 mm	244 mm	1	T070	55,50 €/St	UDM2244Q12



UDM2200Q06

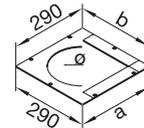

Montagedeckel Größe 3

Eigenschaften:

- Zum Einbau von Versorgungseinheiten oder Verschlussdeckel, zum Aufbau von Zapfsäulen oder als Blindabdeckung
- Abmessung: 360 x 360 mm

Bezeichnung	Durchmesser 1	Maß a	Maß b	VPE	PrGr	Preis	Best.Nr.
Montagedeckel für UD Gr 3 ohne Stanzung				1	T070	55,50 €/St	UDM3000BLD
Montagedeckel für UD Gr 3 GBZ	50 mm			1	T070	80,20 €/St	UDM3050GBZ
Montagedeckel für UD Gr 3 E04		147 mm	247 mm	1	T070	68,00 €/St	UDM3147E04
Montagedeckel für UD Gr 3 E09		200 mm	253 mm	1	T070	68,00 €/St	UDM3200E09
Montagedeckel für UD Gr 3 Q06		200 mm	200 mm	1	T070	68,00 €/St	UDM3200Q06
Montagedeckel für UD Gr 3 R06	215 mm			1	T070	68,00 €/St	UDM3215R06
Montagedeckel für UD Gr 3 R2	242 mm			1	T070	68,00 €/St	UDM3242R2
Montagedeckel für UD Gr 3 Q12		244 mm	244 mm	1	T070	68,00 €/St	UDM3244Q12
Montagedeckel für UD Gr 3 R10	275 mm			1	T070	68,00 €/St	UDM3275R10
Montagedeckel für UD Gr 3 Q08		294 mm	294 mm	1	T070	68,00 €/St	UDM3294Q08
Montagedeckel für UD Gr 3 R12	306 mm			1	T070	68,00 €/St	UDM3306R12



UDM3215R06

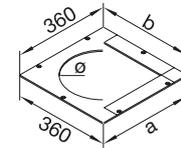

Schwerlast-Montagedeckel Größe 3

Eigenschaften:

- Zum Einbau von Versorgungseinheiten oder Verschlussdeckel, zum Aufbau von Zapfsäulen oder als Blindabdeckung
- Nivellierstifte müssen separat bestellt werden
- Abmessung: 360 x 360 mm

Bezeichnung	Durchmesser 1	Maß a	Maß b	VPE	PrGr	Preis	Best.Nr.
Schwerlast-Montagedeckel Gr 3 Stahl Q06		200 mm	200 mm	1	T070	209,70 €/St	UDM3200SLQ06
Schwerlast-Montagedeckel Gr 3 Stahl Q12		244 mm	244 mm	1	T070	221,80 €/St	UDM3244SLQ12
Schwerlast-Montagedeckel Gr 3 Stahl R06	215 mm			1	T070	209,70 €/St	UDM3215SLR06
Schwerlast-Montagedeckel Gr 3 Stahl R12	306 mm			1	T070	221,80 €/St	UDM3306SLR12



UDM3215SLR06

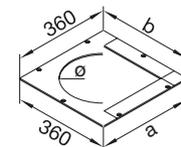



UDAR335

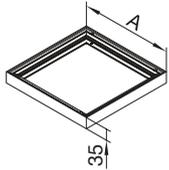

Aufstockrahmen

Eigenschaften:

- Aufstockrahmen aus Aluminium für Montagedeckel UDM
- Anpassung an größere Estrichhöhen um 35 mm

Bezeichnung	Länge	VPE	PrGr	Preis	Best.Nr.
Aufstockrahmen 35mm f Uni-Bodendose Gr 2	296 mm	1	T070	61,50 €/St	UDAR235
Aufstockrahmen 35mm f Uni-Bodendose Gr 3	366 mm	1	T070	73,60 €/St	UDAR335



UDS32050RE

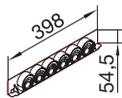

Rohreinführung für Universal-Bodendose mit Bodenblech und Stahlblechschalung

Werkstoff: Polyamid (PA)

Eigenschaften:

- Rohreinführung aus Kunststoff, zur Anbindung von Elektroinstallationsrohren an Unterflurdose UDS3070120
- Mit vorgeprägten Verschlussstopfen für Rohrdurchmesser 20, 32, 40 und 50 mm

Bezeichnung	Länge	VPE	PrGr	Preis	Best.Nr.
Rohreinführung für Universal-Dose UDS3	398 mm	145	T070	8,50 €/St	UDS32050RE

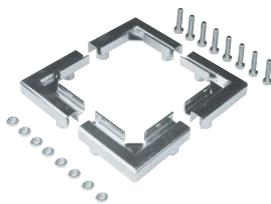

UDSLS098

Schwerlaststütze

Eigenschaften:

- Schwerlaststützen werden als Set geliefert (mit Nivellierstiften)
- In Verbindung mit Universal-Bodendose UDB, UDH, UDS Größe 3
- Schwerlaststütze in Verbindung mit Schwerlast-Montagedeckel belastbar bis 20 kN

Bezeichnung	VPE	PrGr	Preis	Best.Nr.
Schwerlaststütze nivellierbar 073-098mm	1	T070	259,40 €/St	UDSLS098
Schwerlaststütze nivellierbar 093-118mm	1	T070	263,00 €/St	UDSLS118
Schwerlaststütze nivellierbar 113-138mm	1	T070	266,60 €/St	UDSLS138
Schwerlaststütze nivellierbar 138-163mm	1	T070	270,10 €/St	UDSLS163
Schwerlaststütze nivellierbar 158-183mm	1	T070	273,50 €/St	UDSLS183
Schwerlaststütze nivellierbar 178-203mm	1	T070	277,10 €/St	UDSLS203
Schwerlaststütze nivellierbar 198-223mm	1	T070	280,80 €/St	UDSLS223



BKZHZ10

Heftzange

Eigenschaften:

- Stabile Ausführung zum Klammern der Folien-Estrichschalung

Bezeichnung	VPE	PrGr	Preis	Best.Nr.
Heftzange zum Klammern d Folienchalung	1	T070	141,00 €/St	BKZHZ10

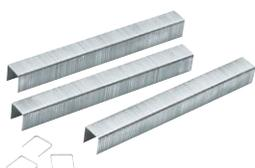

BKZHZ12

Klammern für Heftzange

Eigenschaften:

- Klammern, für Heftzange BKZHZ10
- 1 Stück = 5.000 Klammern

Bezeichnung	VPE	PrGr	Preis	Best.Nr.
Heftklammern 12 mm für Heftzange BKZHZ10	1	T070	34,40 €/St	BKZHZ12

electraplan_UK

Material

Bodendose: Stahlblech verzinkt
 Grundkörper: Kunststoff, PP
 Schalungselement: Styropor

Hinweis

- Schalungselemente vor dem Gießen des Estrichs ausrichten
- Nach Erreichen der Estrichfestigkeit Schalungselement entfernen

Formen

E04: eckig 147 x 247 mm
 E09: eckig 200 x 253 mm
 R06: rund 215 mm
 R2: rund 242 mm
 R10: rund 275 mm
 R12: rund 306 mm
 Q06: quadratisch 200 x 200 mm
 Q12: quadratisch 244 x 244 mm
 Q08: quadratisch 294 x 294 mm

Bodendose mit Stahlblechschalung für Schalungselemente
Eigenschaften:

- 500 x 500 mm
- inklusive Grundträger



Bezeichnung	VPE	PrGr	Preis	Best.Nr.
Stahlblechschalung mit Grundträger	1	T070	116,00 €/Set	SEBD500GT

SEBD500GT

Schalungselement Grundträger
Eigenschaften:

- 350 x 350 mm
- zur Verwendung bei z.B. Hohlraumböden

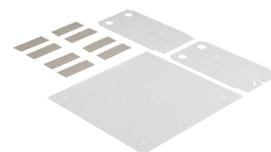

Bezeichnung	VPE	PrGr	Preis	Best.Nr.
Grundträger 350x350mm f Schalungselement	1	T070	10,20 €/St	SEGT350

SEGT350

Schalungselemente für Versorgungseinheiten und nivellierbare Kassetten

Werkstoff:

Styropor

Eigenschaften:

- Höhe 200 mm



Bezeichnung	VPE	PrGr	Preis	Best.Nr.
Schalungselement VE04 147x247mm H=200mm	1	T070	9,10 €/St	SEVE04200
Schalungselement VE09 200x253mm H=200mm	1	T070	10,00 €/St	SEVE09200
Schalungselement VR06 rund 215mm H=200mm	1	T070	9,10 €/St	SEVR06200
Schalungselement VR2 rund 242mm H=200mm	1	T070	10,00 €/St	SEVR2200
Schalungselement VR10 rund 275mm H=200mm	1	T070	10,00 €/St	SEVR10200
Schalungselement VR12 rund 306mm H=200mm	1	T070	10,50 €/St	SEVR12200
Schalungselement VQ06 200x200mm H=200mm	1	T070	9,10 €/St	SEVQ06200
Schalungselement VQ12 244x244mm H=200mm	1	T070	10,00 €/St	SEVQ12200
Schalungselement VQ08 294x294mm H=200mm	1	T070	10,50 €/St	SEVQ08200

SEVE04200

Unterflurkanal

Kennzeichen	Typ	Kanalbreite	Kanalhöhe	Anzahl Züge
UK = Unterflurkanal	W	X	Y	Z
	= Grundprofil	190 = 190 mm	28 = 28 mm	0 = ohne Züge
	E = Endstück	240 = 240 mm	38 = 38 mm	2 = zweizügig
	B = Befestigungsbügel	340 = 340 mm	48 = 48 mm	3 = dreizügig
	K = Vertikalkrümmen			
	S = Verbinderschelle			
	M = Dehnungsmuffe			

Universal-Bodendose

Kennzeichen	Ausführung	Größe	Nivelierbereich
UD = Unterflurdose	X	Y	Z
	B = mit Bodenblech	2 = 428 x 428 mm	050080 = 50 - 80 mm
	H = mit Haltepratzen	3 = 498 x 498 mm	075125 = 75 - 125 mm
	S = mit Stahlblechschalung		120170 = 120 - 170 mm
			165215 = 165 - 215 mm
			215265 = 215 - 265 mm
			nur für Ausführung S: 070120 = 70 - 120 mm

Montagedeckel

Kennzeichen	Ausführung	Größe	Größe und Typ der Stanzung
UD = Unterflurdose	X	Y	Z
	M = Montagedeckel	2 = 290 x 290 mm 3 = 360 x 360 mm	000BLD = ohne Stanzung 050GBZ = Stanzung GBZ rund 50 mm 215R06 = Stanzung R06 rund 215 mm 275R10 = Stanzung R10 rund 275 mm 306R12 = Stanzung R12 rund 306 mm 200Q06 = Stanzung Q06 200 x 200 mm 294Q08 = Stanzung Q08 294 x 294 mm 244Q12 = Stanzung Q12 244 x 244 mm 147E04 = Stanzung E04 147 x 247 mm 200E09 = Stanzung E09 200 x 253 mm

Aufstockrahmen und Rohreinführung

Kennzeichen	Ausführung	Größe	Erhöhung/Vorprägung	Typ
UD = Unterflurdose	W	X	Y	
	AR = Aufstockrahmen	2 = 428 x 428 mm	35 = 35 mm	RE = Rohreinführung
	S = mit Stahlblechschalung	3 = 498 x 498 mm		
		2050 = Vorprägung		
		20 - 32 - 40 - 50 mm		

Schwerlaststütze und Montagedeckel für Schwerlast

Kennzeichen	Ausführung	Estrichhöhenbereich		
UD = Unterflurdose	Y	Z		
	SLS = Schwerlaststütze	098 = 073 - 098 mm 118 = 093 - 118 mm 138 = 113 - 138 mm 163 = 138 - 163 mm 183 = 158 - 183 mm 203 = 178 - 203 mm 223 = 198 - 223 mm		

Kennzeichen	Ausführung	Größe der Stanzung	Typ	Typ der Stanzung
UD = Unterflurdose	W	X	Y	Z
	M3 = Montagedeckel Gr. 3	200 = 200 x 200 mm 244 = 244 x 240 mm 215 = rund 215 mm 306 = rund 306 mm	SL = Schwerlast	Q06 = Stanzung Q06 200 x 200 mm Q12 = Stanzung Q12 244 x 244 mm R06 = Stanzung R06 rund 215 mm R12 = Stanzung R12 rund 306 mm

electraplan.UK

Estrichüberdecktes Kanalsystem

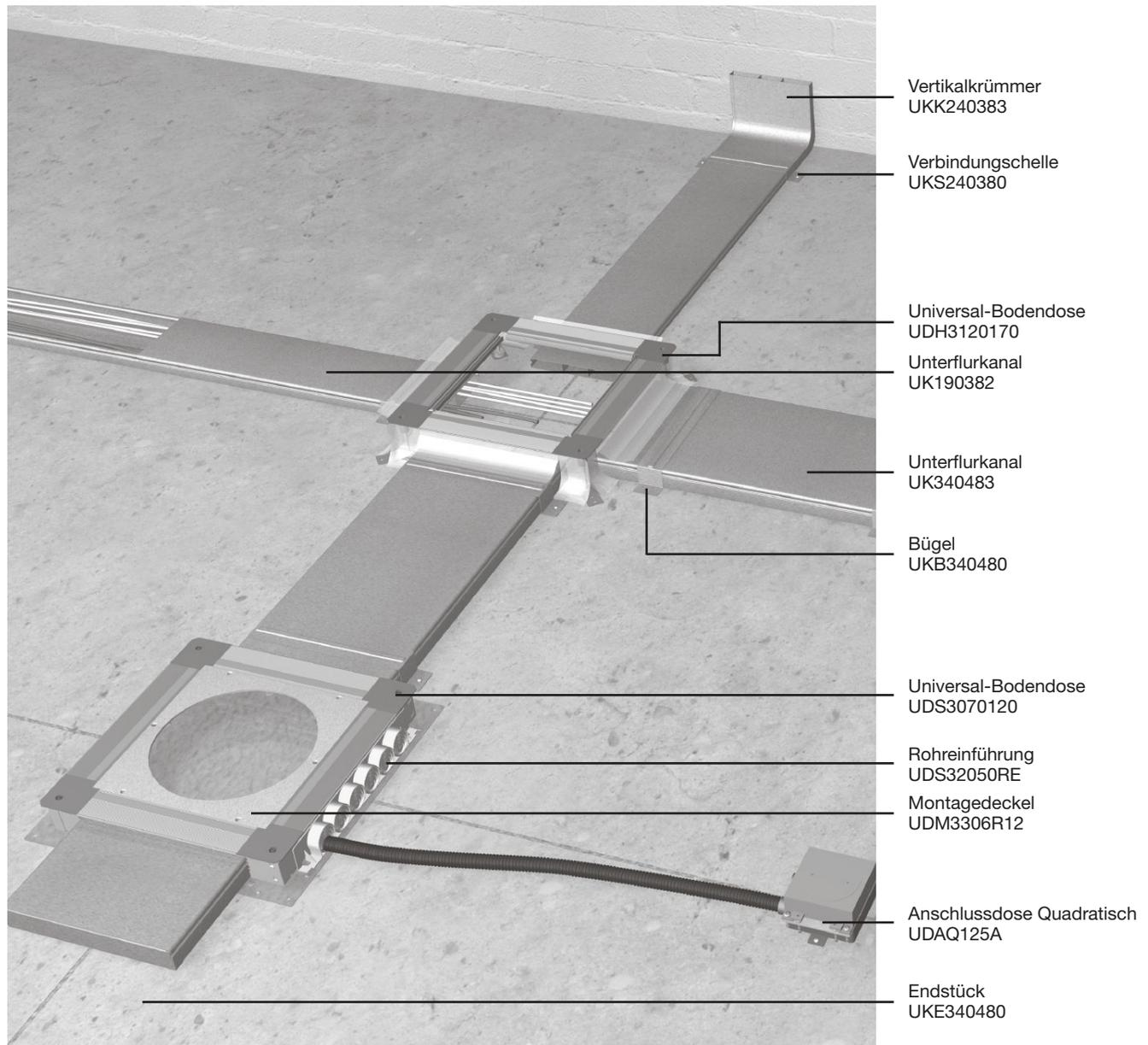

Vertikalkrümmen
UKK240383

Verbindungsschelle
UKS240380

Universal-Bodendose
UDH3120170

Unterflurkanal
UK190382

Unterflurkanal
UK340483

Bügel
UKB340480

Universal-Bodendose
UDS3070120

Rohreinführung
UDS32050RE

Montagedeckel
UDM3306R12

Anschlussdose Quadratisch
UDAQ125A

Endstück
UKE340480

Vorteile auf einen Blick

Schnelle und einfache Montage

Durch die vorgefertigten Unterflurkanäle samt Zubehör ist eine schnelle und einfache Montage auf der Baustelle möglich.

Robuste Qualität

Alle Unterflurkanäle und Bodendosen sind aus verzinktem Stahlblech nach DIN EN 10346 hergestellt und somit gegen Korrosion geschützt.

Einfache Kabelverlegung

Die Deckel der Unterflurkanäle sind aufgerastet und können vor der Verlegung des Estrichs abgenommen werden. Leitungen können von oben in den offenen Kanal eingelegt werden.

Somit entfällt das umständliche Einziehen der Leitungen. Dadurch lassen sich die Leitungen komfortabel, platzsparend, geordnet und gebündelt verlegen.

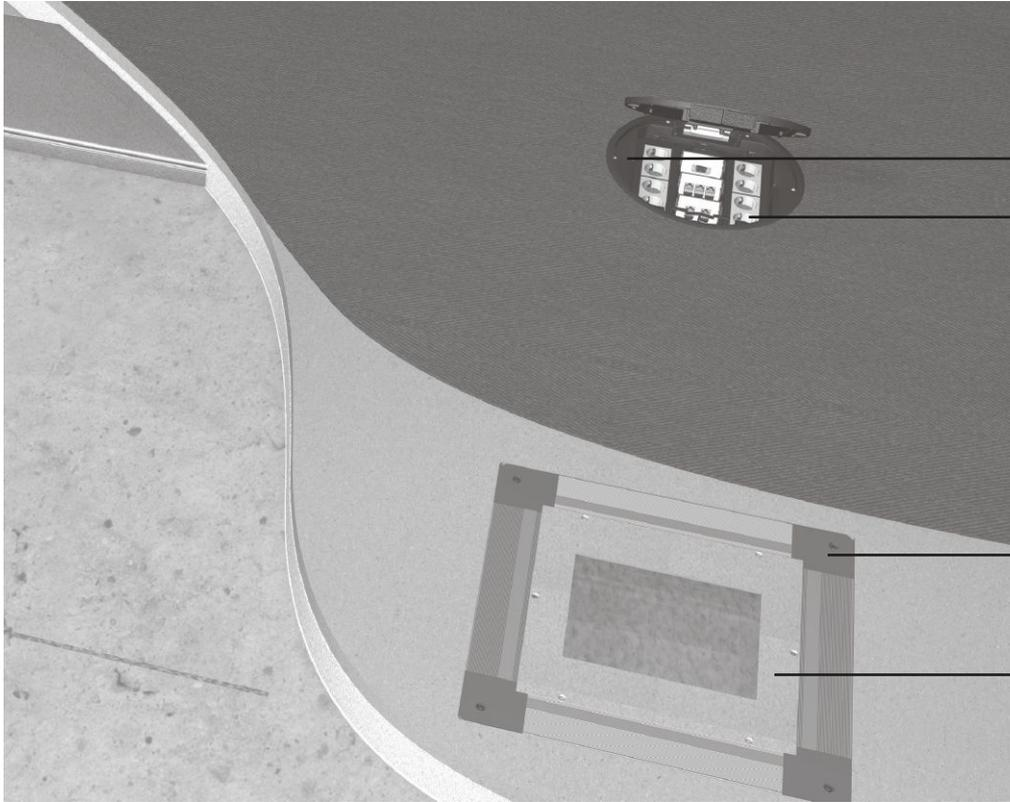

Versorgungseinheit
VR12059005
Gerätebecher
GBVR400

Universal-Bodendose
UDS3070120

Montagedeckel
UDM3244Q12

Auswahl einiger Kombinationsmöglichkeiten

electraplan.UK

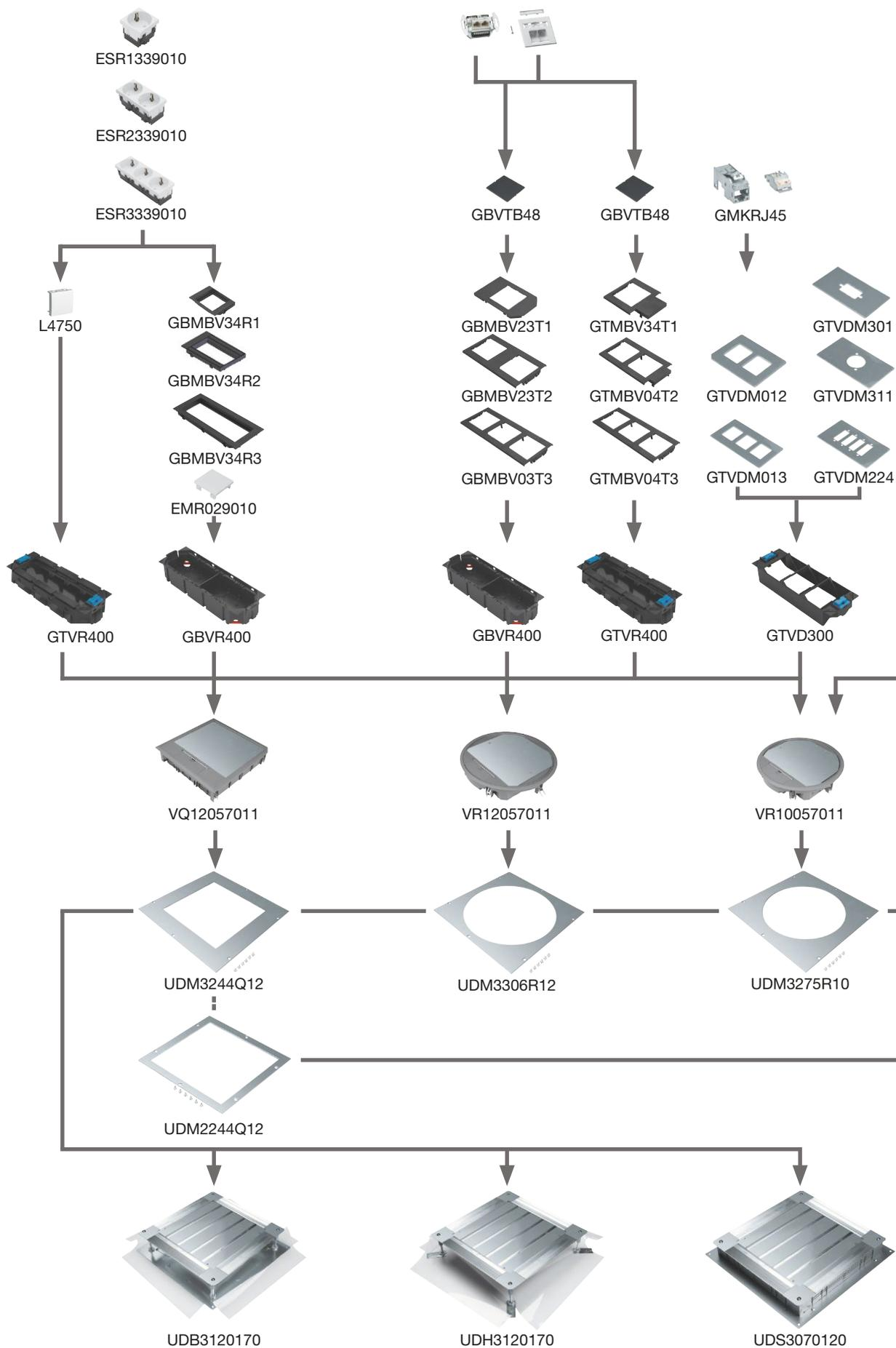

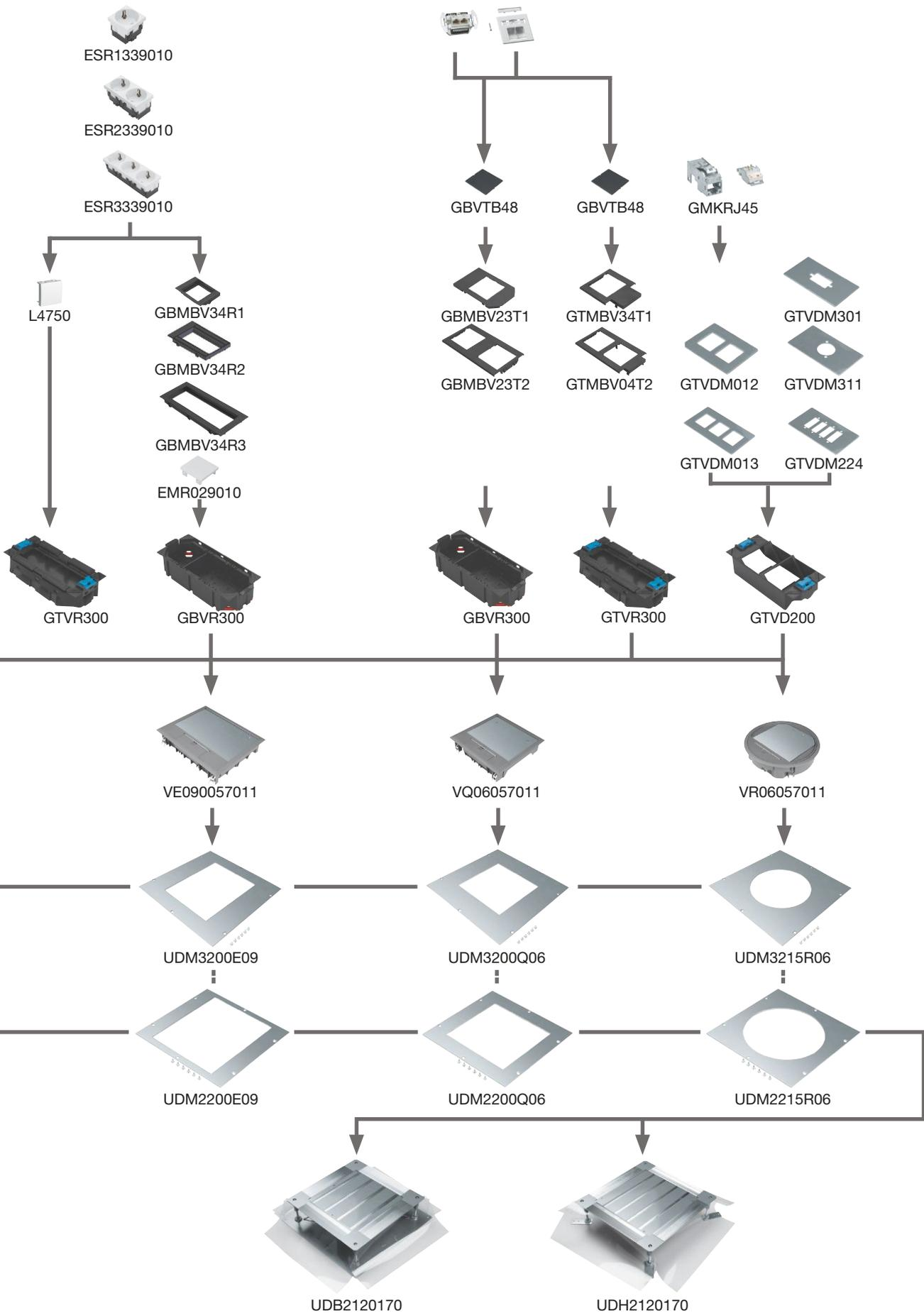

Leitungsvolumen ermitteln

Um die richtige Kanalgröße zu definieren, wird das Leitungsvolumen benötigt. Da die Leitungen in der Praxis nie optimal parallel und platzsparend nebeneinander liegen, rechnet man hier mit der Formel $(d)^2$ Durchmesser zum Quadrat. Um später für eventuelle Nachrüstungen gewappnet zu sein, sollten die Kanäle nur zu 50% ausgefüllt werden. Auch lassen sich dadurch die Leitungen einfacher durch den Kanal einziehen. Zusätzlich muss beachtet werden, dass bei dieser Berechnung noch keine Bodentanks oder Auslässe, die den Leitungsweg eventuell unterbrechen, berücksichtigt wurden. In der Praxis werden Energie- und Datenleitungen voneinander getrennt im Kanal verlegt. Trennstegte teilen den Kanal in mehrere Züge auf. Trifft dies bei Ihnen auch zu, so berechnen Sie für jeden Zug den Platzbedarf einzeln aus.

Unter www.hager.de/Konfigurator finden Sie einen Leitungsvolumen-Konfigurator, der Ihnen bei der Berechnung hilft. Diese Berechnung ist als allgemeiner Richtwert anzusehen. Bei starker Strombelastung der Leitungen ist die Erwärmung der Leitungen zu berücksichtigen. Genauso müssen alle gegebenen Vorschriften, wie z.B. DIN VDE 0100, beachtet werden.

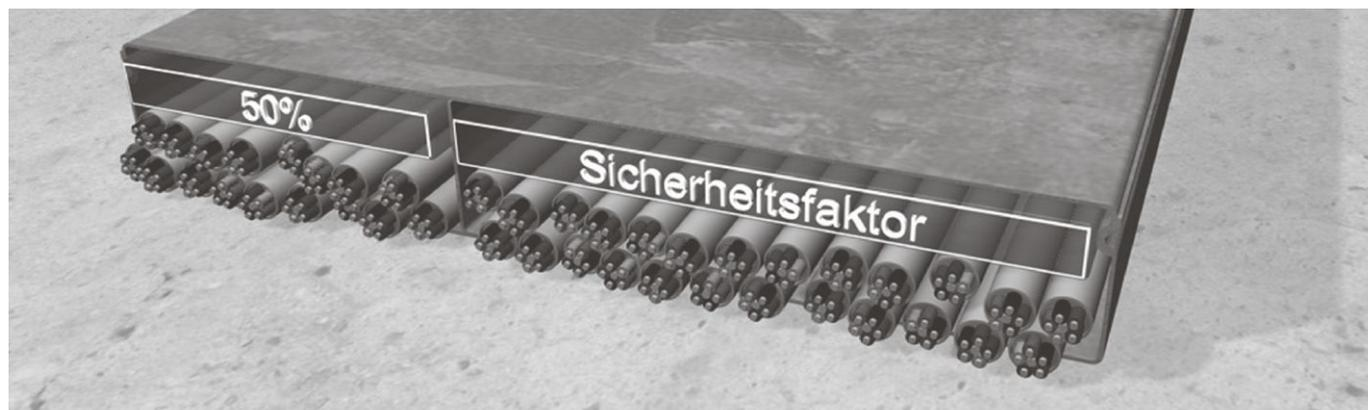

electraplan.UK

Zugbreite mm	Kanal- Nennhöhe mm	Nutzquer- schnitt cm ²	Leitungsdurchmesser in mm																
			5	6	7	8	9	10	11	12	13	14	15	16	17	18	19	20	
60	28	16,8	33	23	17	13	10	8	6	5	4	4	3	3	2	2	2	2	
	38	22,8	45	31	23	17	14	11	9	7	6	5	5	4	3	3	3	2	
	48	28,8	57	40	29	22	17	14	11	10	8	7	6	5	4	4	3	3	
70	28	19,6	39	27	20	15	12	9	8	6	5	5	4	3	3	3	2	2	
	38	26,6	53	36	27	20	16	13	10	9	7	6	5	5	4	4	3	3	
	48	33,6	67	46	34	26	20	16	13	11	9	8	7	6	5	5	4	4	
75	28	21,0	42	29	21	16	12	10	8	7	6	5	4	4	3	3	2	2	
	38	28,5	57	39	29	22	17	14	11	9	8	7	6	5	4	4	3	3	
	48	36,0	72	50	36	28	22	18	14	12	10	9	8	7	6	5	4	4	
85	28	23,8	47	33	24	18	14	11	9	8	7	6	5	4	4	3	3	2	
	38	32,3	64	44	32	25	19	16	13	11	9	8	7	6	5	4	4	4	
	48	40,8	81	56	41	31	25	20	16	14	12	10	9	7	7	6	5	5	
100	28	28,0	56	38	28	21	17	14	11	9	8	7	6	5	4	4	3	3	
	38	38,0	76	52	38	29	23	19	15	13	11	9	8	7	6	5	5	4	
	48	48,0	96	66	48	37	29	24	19	16	14	12	10	9	8	7	6	6	
110	28	30,8	61	42	31	24	19	15	12	10	9	7	6	6	5	4	4	3	
	38	41,8	83	58	42	32	25	20	17	14	12	10	9	8	7	6	5	5	
	48	52,8	105	73	53	41	32	26	21	18	15	13	11	10	9	8	7	6	
115	28	32,2	64	44	32	25	19	16	13	11	9	8	7	6	5	4	4	4	
	38	43,7	87	60	44	34	26	21	18	15	12	11	9	8	7	6	6	5	
	48	55,2	110	76	56	43	34	27	22	19	16	14	12	10	9	8	7	6	
140	28	39,2	78	54	40	30	24	19	16	13	11	10	8	7	6	6	5	4	
	38	53,2	106	73	54	41	32	26	21	18	15	13	11	10	9	8	7	6	
	48	67,2	134	93	68	52	41	33	27	23	19	17	14	13	11	10	9	8	
200	28	56,0	112	77	57	43	34	28	23	19	16	14	12	10	9	8	7	7	
	38	76,0	152	105	77	59	46	38	31	26	22	19	16	14	13	11	10	9	
	48	96,0	192	133	97	75	59	48	39	33	28	24	21	18	16	14	13	12	

Anwendung

Das estrichüberdeckte Kanalsystem ist für alle Arten von Estrich geeignet. Egal ob Verbundzementestrich, schwimmender Estrich, Fließestrich oder mit besonderen Vorkehrungen auch Gussasphalt / Heiestrich. Das estrichüberdeckte Kanalsystem ist in Bro- oder Verwaltungsgebuden, Ausstellungsrumen, aber auch im Wohnungsbau einsetzbar. berall dort, wo Wert auf eine solide Bauweise gelegt wird.

Funktionsweise

Das wohl am hufigsten eingesetzte Unterflur-Kanalsystem besteht durch einfache Anwendungsvielfalt. Bodendosen werden mittels Unterflurkanlen miteinander vernetzt. Sie sichern die strukturierte Versorgung und bieten eine Zugriffsmglichkeit auf Energie, Daten- und Telekommunikationsleitungen aus dem Boden.

Eine groe Auswahl verschiedener Kanalquerschnitte ermglicht eine fr den Anwendungsfall optimale Anpassung. Anschließend wird der Estrich bndig zur Oberkante der Bodendosen verlegt. Je nach Beschaffenheit des Untergrundes (meist Rohbetondecke) knnen Bodendosen mit vorgeprgten Kanaleinfhrungen, komplett aus Stahlblech oder Bodendosen mit Folienschalung und werkseitiger Trittschalldmmung verwendet werden.

Bei beiden Bodendosenvarianten ist eine stufenlose Ausrichtung mittels von oben zugnglichen Nivellierschrauben mglich. Von den Unterflurkanlen ist nach Verlegung des Estrichs nichts mehr zu sehen. In die Bodendosen knnen nun Versorgungseinheiten oder Kassetten inklusive Steckdosen und Datentechnik eingebaut werden.

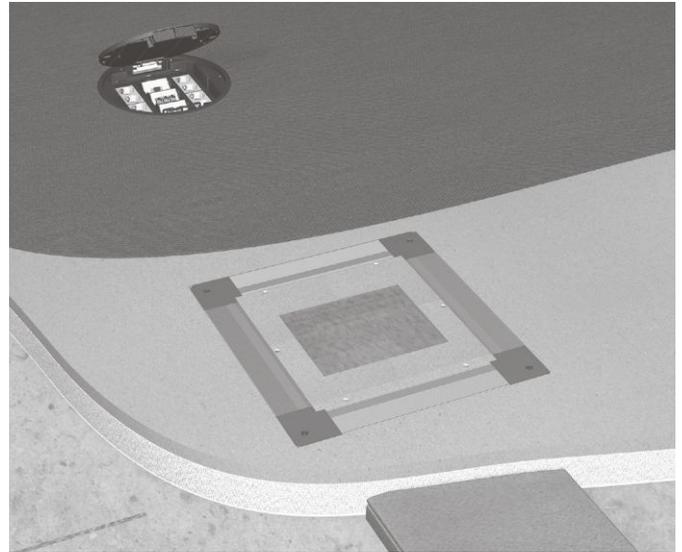

electraplan.UK

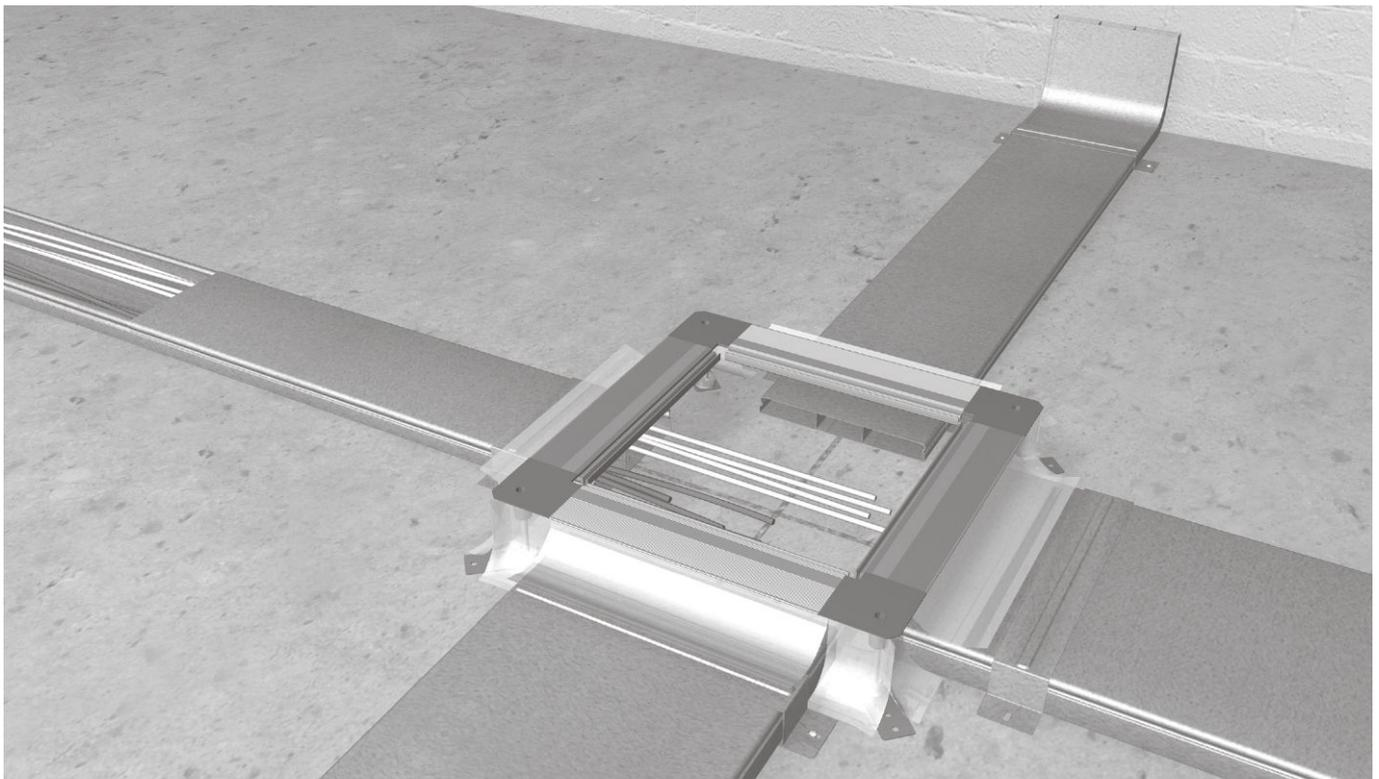

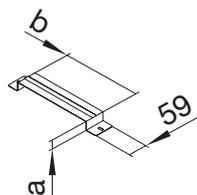

Bügel UKB

Bügel UKB zur Befestigung von Kanälen auf der Rohdecke. Je Kanaleinführung in Bodendosen wird 1 Bügel benötigt. Mehrbedarf durch örtliche Gegebenheiten ist gesondert zu kalkulieren und zu bestellen.

Material:
Stahlblech verzinkt,
Verzinkung nach DIN EN 10346

Materialstärke:
0,90 mm

Bestellnummer	Abmessung b x a [mm]
UKB190280	190 x 28
UKB190380	190 x 38
UKB190480	190 x 48
UKB240280	240 x 28
UKB240380	240 x 38
UKB240480	240 x 48
UKB340280	340 x 28
UKB340380	340 x 38
UKB340480	340 x 48

Montagebeispiel

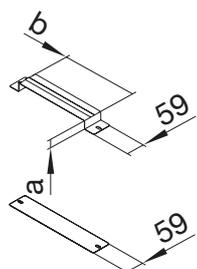
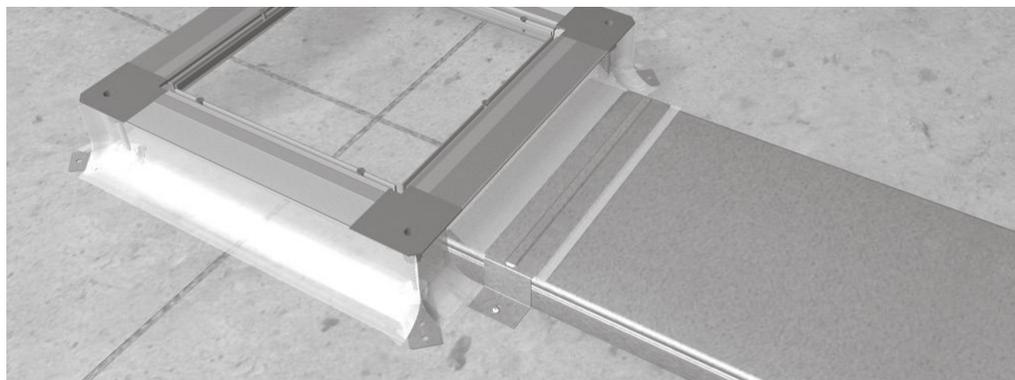

Verbinderschelle UKS

Verbinderschelle UKS zur Verbindung von Kanälen am Kanalstoß und zur Befestigung der Kanäle, Potentialausgleich erfolgt durch Einklemmen der Kanalenden bzw. Krümmerenden zwischen Ober- und Unterteil. Empfohlen wird je Meter Kanal 0,5 Verbinderschellen zu kalkulieren. Mehrbedarf durch örtliche Gegebenheiten ist gesondert zu kalkulieren und zu bestellen.

Material:
Stahlblech verzinkt,
Verzinkung nach DIN EN 10346

Materialstärke:
0,90 mm

Bestellnummer	Abmessung b x a [mm]
UKS190280	190 x 28
UKS190380	190 x 38
UKS190480	190 x 48
UKS240280	240 x 28
UKS240380	240 x 38
UKS240480	240 x 48
UKS340280	340 x 28
UKS340380	340 x 38
UKS340480	340 x 48

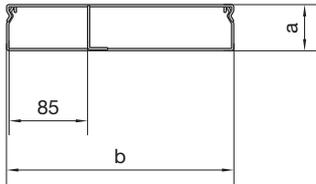
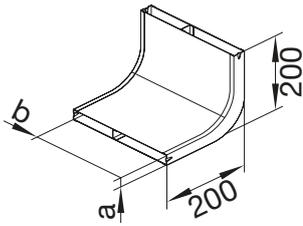

Vertikalkrümmter UKK

Vertikalkrümmter UKK zum Schwenken der Leitungsführung von der horizontalen in die vertikale Ebene. Vertikalkrümmter und Kanal werden mit einer Verbinderschelle verbunden.

Material:
Stahlblech verzinkt,
Verzinkung nach DIN EN 10346

Materialstärke:
0,75 mm

Bestellnummer	Ausführung	Abmessung b x a [mm]	Abmessung Züge
UKK190282	2-zügig	190 x 28	75 / 115
UKK190382	2-zügig	190 x 38	75 / 115
UKK190482	2-zügig	190 x 48	75 / 115
UKK190283	3-zügig	190 x 28	60 / 70 / 60
UKK190383	3-zügig	190 x 38	60 / 70 / 60
UKK190483	3-zügig	190 x 48	60 / 70 / 60
UKK240282	2-zügig	240 x 28	100 / 140
UKK240382	2-zügig	240 x 38	100 / 140
UKK240482	2-zügig	240 x 48	100 / 140
UKK240283	3-zügig	240 x 28	85 / 70 / 85
UKK240383	3-zügig	240 x 38	85 / 70 / 85
UKK240483	3-zügig	240 x 48	85 / 70 / 85
UKK340282	2-zügig	340 x 28	140 / 200
UKK340382	2-zügig	340 x 38	140 / 200
UKK340482	2-zügig	340 x 48	140 / 200
UKK340283	3-zügig	340 x 28	115 / 110 / 115
UKK340383	3-zügig	340 x 38	115 / 110 / 115
UKK340483	3-zügig	340 x 48	115 / 110 / 115

Montagebeispiel

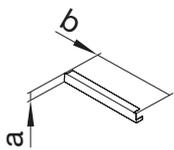
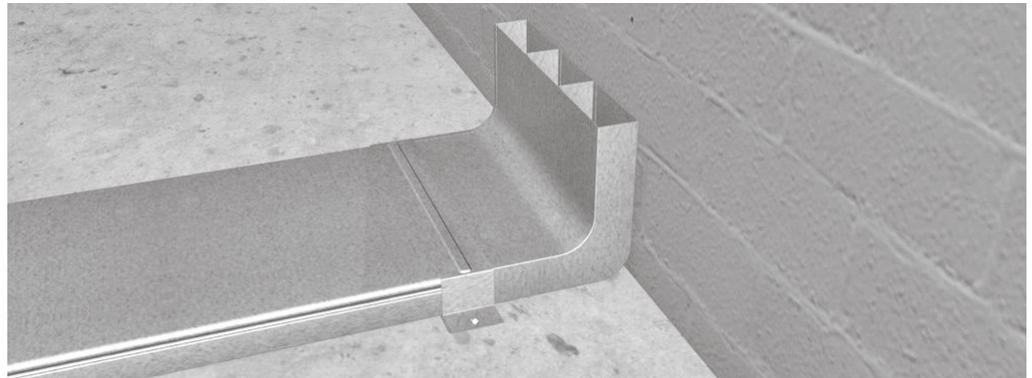

Endstück UKE

Endstück für estrichüberdeckte geschlossene Unterflurkanäle.

Material:
Stahlblech verzinkt,
Verzinkung nach DIN EN 10346

Materialstärke:
0,90 mm

Bestellnummer	Abmessung b x a [mm]
UKE190280	190 x 28
UKE190380	190 x 38
UKE190480	190 x 48
UKE240280	240 x 28
UKE240380	240 x 38
UKE240480	240 x 48
UKE340280	340 x 28
UKE340380	340 x 38
UKE340480	340 x 48

Allgemeine Hinweise:

DIN Norm

Die Estrichüberdeckung der Kanäle nach DIN 18560 „Estriche im Bauwesen“ ist zu beachten!

Erdung

Die Systembauteile sind in die Erdungsmaßnahme nach DIN VDE 0100 einzubeziehen.

Unterfüttern

Um Verformungen zu vermeiden, müssen Bauteile bei Bedarf unterfüttert werden.

Abdichten

Kanäle sowie Universal-Bodendosen sind gegen Eindringen von Estrich bauseitig zu schützen.

Aushärten

Vor Aushärten des Estrichs darf das Kanalsystem nicht begangen oder mechanisch belastet werden.

Schutzdeckel

Montageschutzdeckel der Universal-Bodendose dürfen erst unmittelbar vor der Bodenbelagverlegung entfernt und gegen Montagedeckel ausgetauscht werden.

Angrenzende Gewerke

Beachten Sie des Weiteren unsere Allgemeinen Hinweise und die Hinweise an angrenzende Gewerke (Estrichleger / Bodenleger).

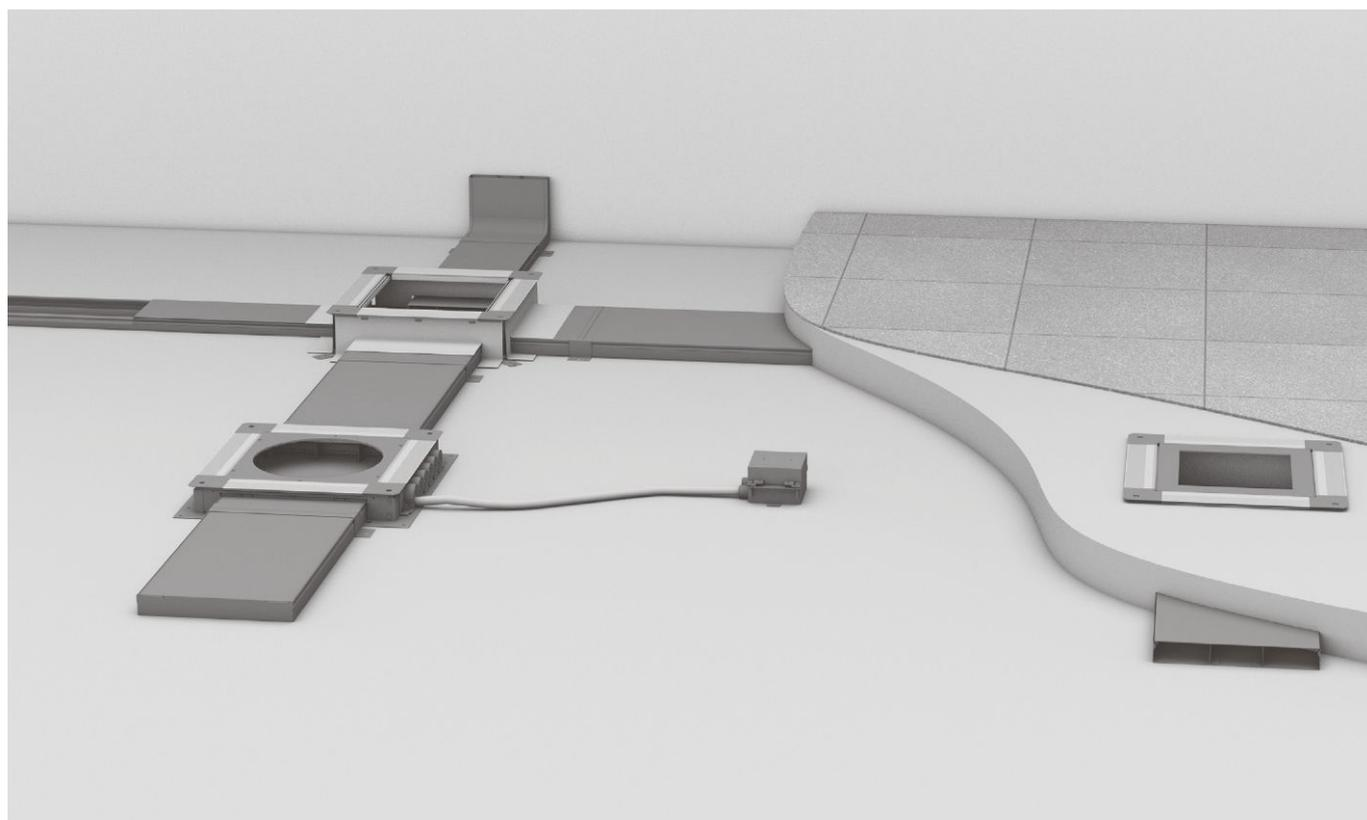

Estrichsysteme

Einbau im Verbundestrich

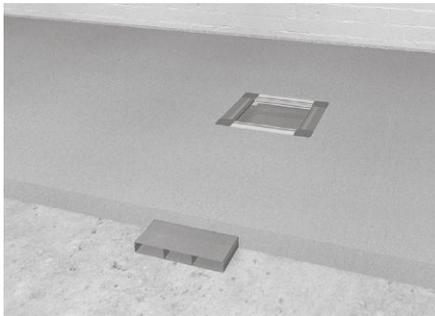

Der Zementestrich wird direkt auf der Rohdecke und den verzinkten Unterflurkanälen aufgebracht.

Einbau im schwimmendem Estrich

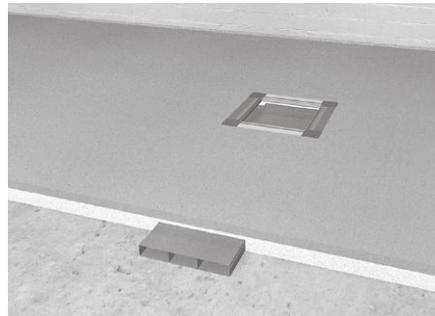

Der Zementestrich wird auf einer Dämmlage verlegt. Die Unterflurkanäle werden in diese Dämmlage eingebunden.

Einbau im Fließestrich

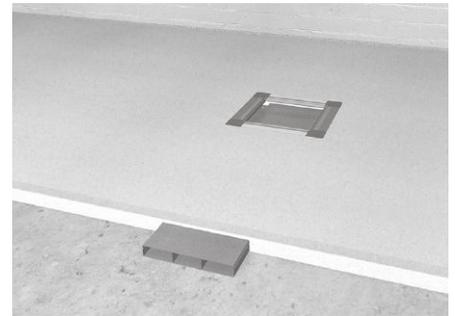

Die Montage der Kanäle und Universal-Bodendosen im Fließestrich erfolgt gleich der Montage im Zementestrich. Zusätzlich ist das System gegen Eindringen von Fließestrich bauseitig zu schützen.

Einbau im Heißestrich (nur UDS3)

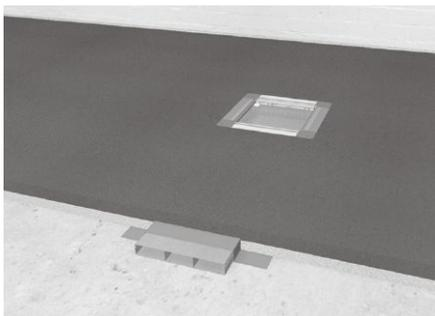

Beim Heißestrich/Gussasphalt werden Temperaturen von ca. 280 Grad Celsius erreicht. Aus diesem Grund müssen die Kanäle und Universal-Bodendosen mit bitumierter Wellpappe abgedeckt und isoliert werden. Die Leitungsverlegung darf wegen den hohen Temperaturen erst nach vollständigem Auskühlen des Heißestrichs erfolgen.

Universal-Bodendosen nach Verlegeplan positionieren

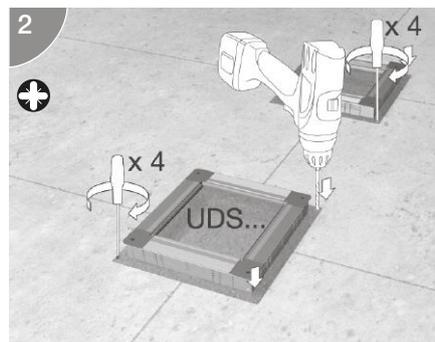
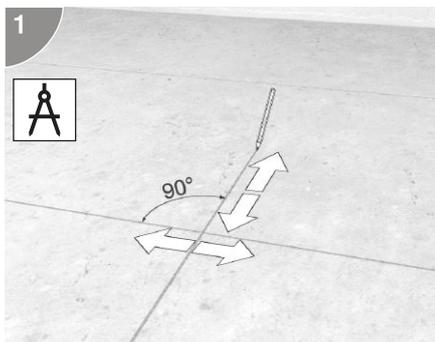

Universal-Bodendosen gemäß Verlegeplan auf der Rohdecke verlegen und befestigen.

Kanal an Bodendose anschließen

Universal-Bodendosen UDS3 vorbereiten

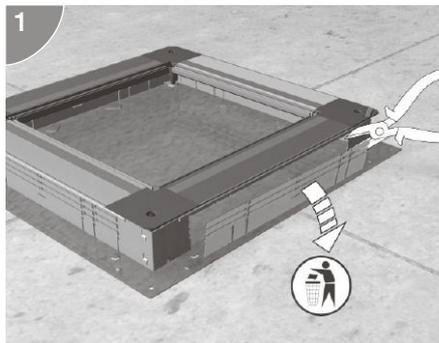

Um den Unterflurkanal an die Universal-Bodendose UDS3 anzubinden, muss vorher das entsprechende Seitenteil ausgeklinkt werden. Dazu mit einem Seitenschneider entlang der passenden Perforation das Blech aufschneiden.

Kanal an Universal-Bodendosen UDS3 anschließen

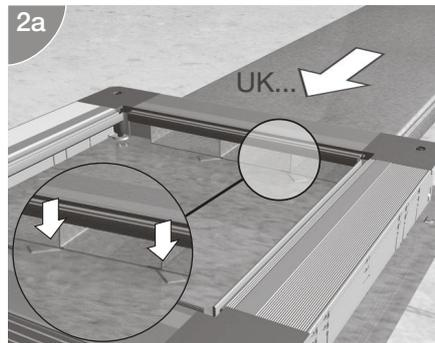

Den Unterflurkanal durch das vorher ausgeklinkte Seitenteil einführen und bis an die Stoßstelle im Bodenblech schieben. Das System ist gegen Eindringen von Fließestrich bauseitig zu schützen.

Kanal an Universal-Bodendose UDH anschließen

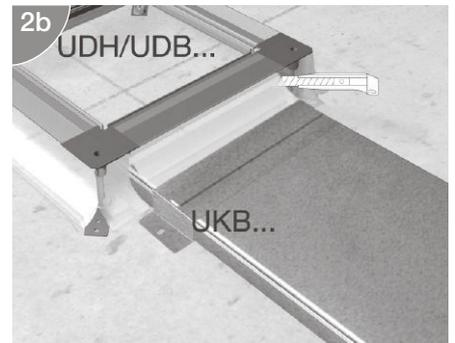

Unterflurkanal unter die Estrichschalung einschieben. Folie an den Kanalseiten so einschneiden, dass der Unterflurkanal bündig mit der Folie eingeschlossen ist. Das System ist gegen Eindringen von Fließestrich bauseitig zu schützen.

Kanäle und Formteile verlegen

Schräge Kanaleinführung möglich

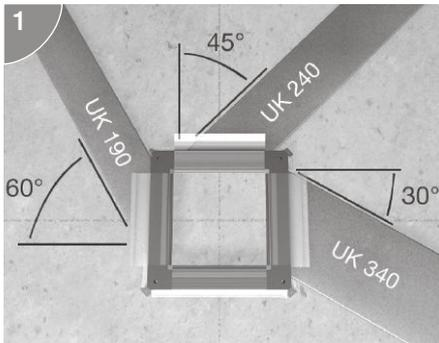

Bei der Universal-Bodendosen UDB3 und UDH3 sind schräge Kanaleinführungen bis zu den angegebenen Winkeln möglich. Bei dieser Verlegung wird das Einziehen von Leitungen erschwert. Bis zu 50° bei Zug- und Abzweigdose UDH2 und UK190 und bis zu 40° bei UDH2 und UK240.

Kanäle verlegen

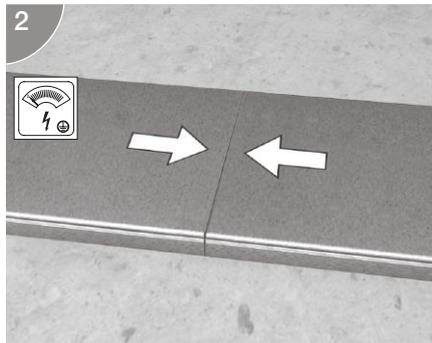

Unterflurkanäle werden Stoß an Stoß verlegt. Die Trennwände müssen fluchten.

Verbinderschellen befestigen

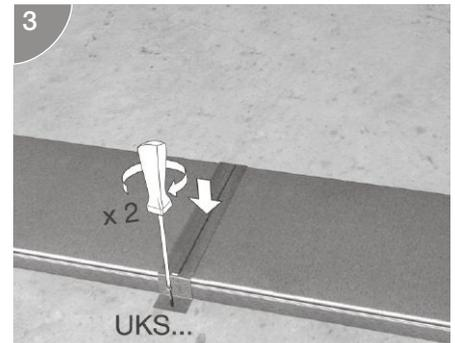

Am Stoß zwei Kanalstücke mit einer Verbinderschelle verbinden und über zwei Befestigungslöcher (7 x 15 mm) auf Rohdecke andübeln. Die Montage der Verbinderschelle ist auch erforderlich, um zwischen den Kanälen den Potentialausgleich nach DIN VDE 0100 zu gewährleisten.

Vertikalkrümmen anschließen

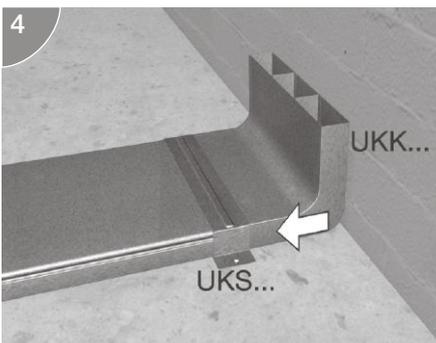

Vertikalkrümmen als Wandanschluss mit Verbinderschelle an den Unterflurkanal anschließen.

Endstück befestigen

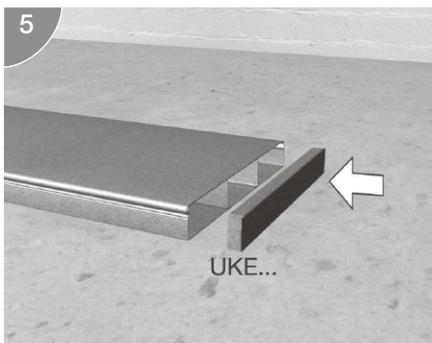

Endet der Unterflurkanal mitten im Raum, muss die Schnittkante durch Einschieben eines Endstücks geschlossen werden. Es ist kein Verschrauben nötig.

Einbau im schwimmendem Estrich

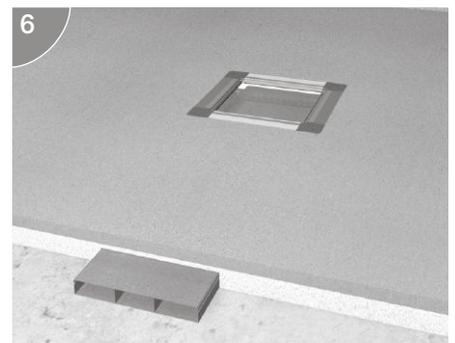

Der Zementestrich wird auf einer Dämmlage verlegt. Die Unterflurkanäle werden in diese Dämmlage eingebunden.

Allgemeine Hinweise:

DIN Norm

Die Estrichüberdeckung der Kanäle nach DIN 18560 „Estriche im Bauwesen“ ist zu beachten!

Erdung

Die Systembauteile sind in die Erdungsmaßnahme nach DIN VDE 0100 einzubeziehen.

Abdichten

Kanäle sowie Universal-Bodendosen sind gegen Eindringen von Estrich bauseitig zu schützen.

Aushärten

Vor Aushärten des Estrichs darf das Kanalsystem nicht begangen oder mechanisch belastet werden.

Schutzdeckel

Montageschutzdeckel der Universal-Bodendose dürfen erst unmittelbar vor der Bodenbelagverlegung entfernt und gegen Montagedeckel ausgetauscht werden.

Angrenzende Gewerke

Beachten Sie des Weiteren unsere Allgemeinen Hinweise und die Hinweise an angrenzende Gewerke (Estrichleger / Bodenleger).

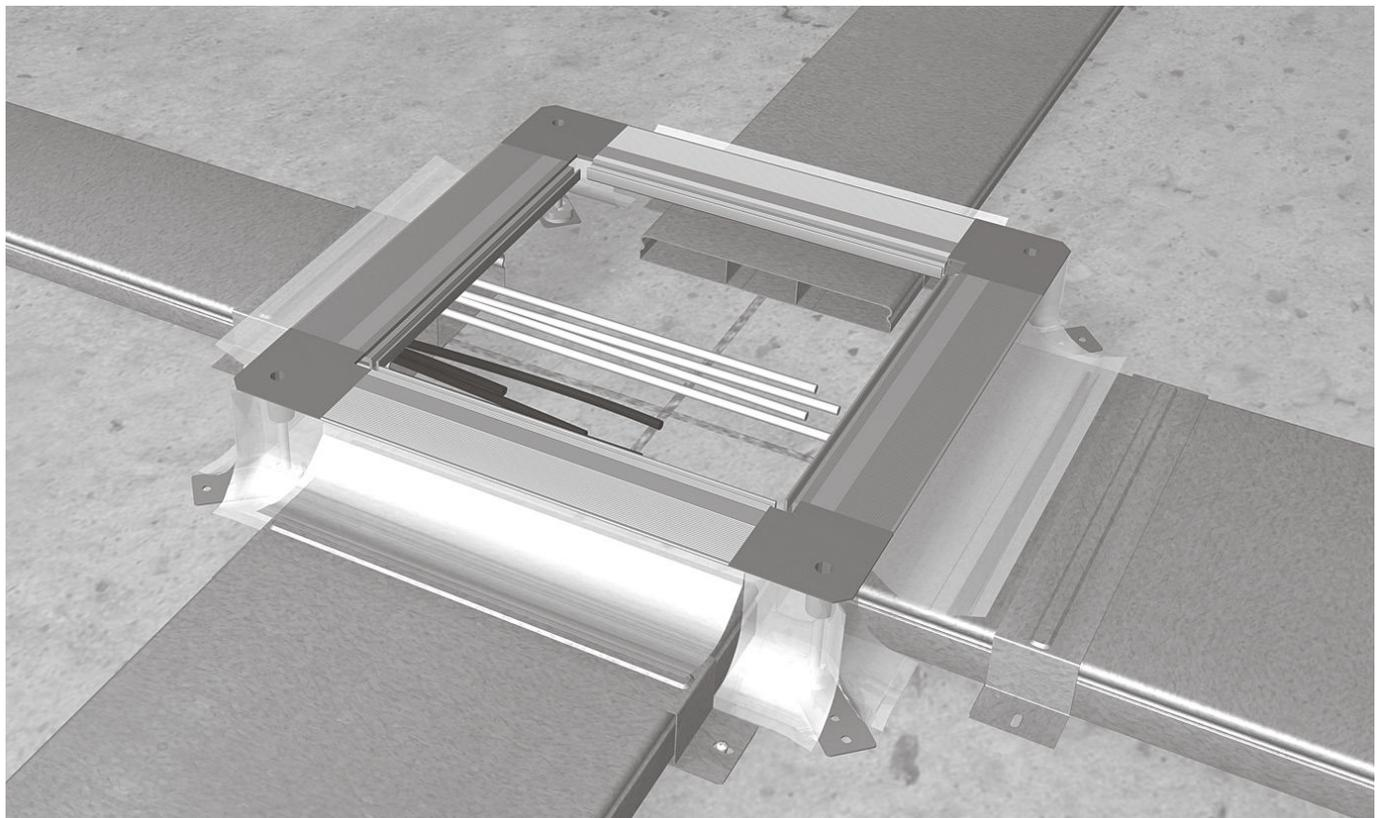

Estrichsysteme

Einbau im Verbundestrich

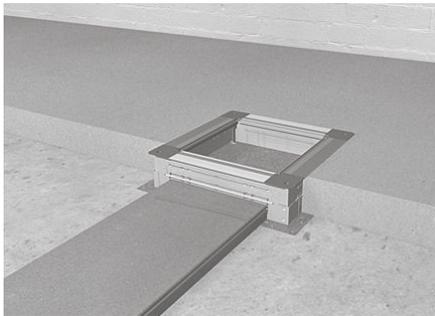

Der Zementestrich wird direkt auf die Rohdecke und den verzinkten Unterflurkanälen aufgebracht.

Einbau im schwimmendem Estrich

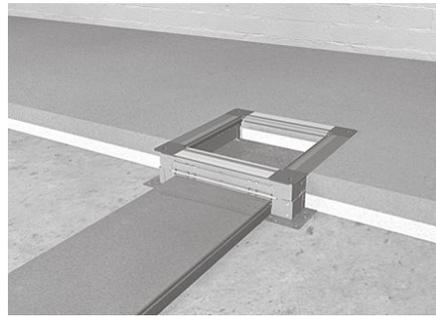

Der Zementestrich wird auf einer Dämmlage verlegt. Die Unterflurkanäle werden in diese Dämmlage eingebunden.

Einbau im Fließestrich

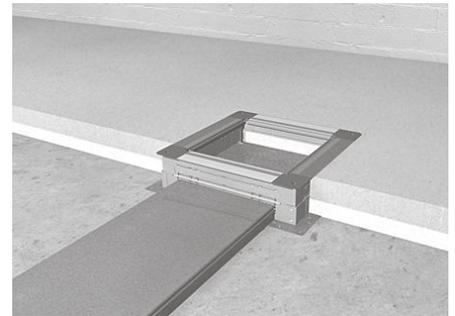

Die Montage der Kanäle und Universal-Bodendosen im Fließestrich erfolgt gleich der Montage im Zementestrich. Zusätzlich ist das System gegen Eindringen von Fließestrich bauseitig zu schützen.

Einbau im Heißeestrich (nur UDS3)

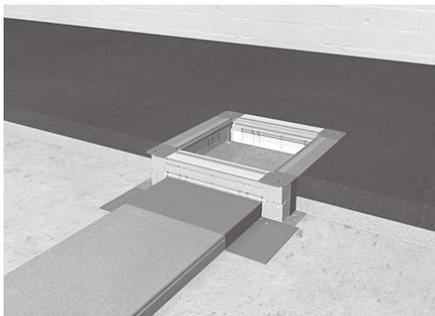

Beim Heißeestrich/Gussasphalt werden Temperaturen von ca. 280 Grad Celsius erreicht. Aus diesem Grund müssen die Kanäle und Universal-Bodendosen mit bitumierter Wellpappe abgedeckt und isoliert werden. Die Leitungsverlegung darf wegen den hohen Temperaturen erst nach vollständigem Auskühlen des Heißeestrichs erfolgen.

Bodendosen nach Verlegeplan positionieren und ausnivellieren

Universal-Bodendosen nach Verlegeplan positionieren

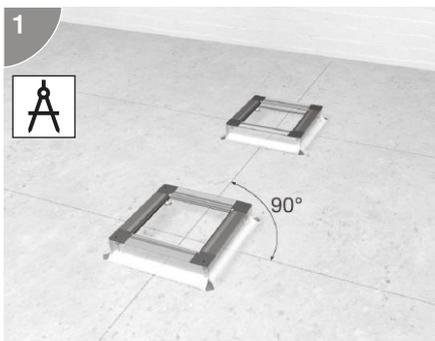

Universal-Bodendosen gemäß Verlegeplan auf der Rohdecke aufstellen. Die Folien-Estrichschalung muss außen liegen.

Universal-Bodendose UDH befestigen

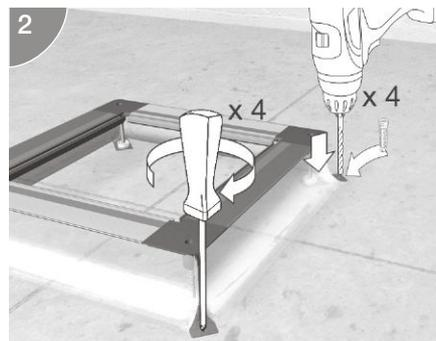

Bei der Universal-Bodendose UDH alle vier Haltepratzen an der Rohdecke andübeln. Bohrungen 1 x 6 mm und 1 x 7 mm sind jeweils an jeder Haltepratze vorhanden.

Universal-Bodendose ausnivellieren

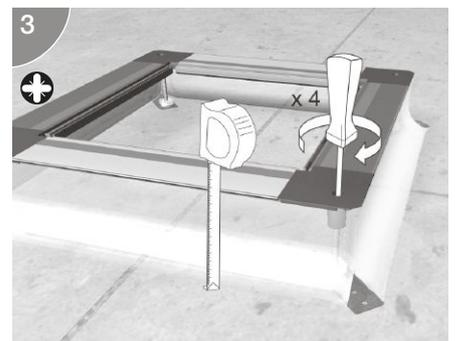

Dosenrahmen auf erforderliche Einbauhöhe nivellieren. Dazu Gewindestift an allen vier Dosenecken mit Schlitz-Schraubendreher betätigen. Die elastische Lagerung des Dosenrahmens vermindert beim Abbinden des Estrichs Rissbildungen in der Estrichplatte.

Kanal an Bodendose anschließen

Kanal einführen

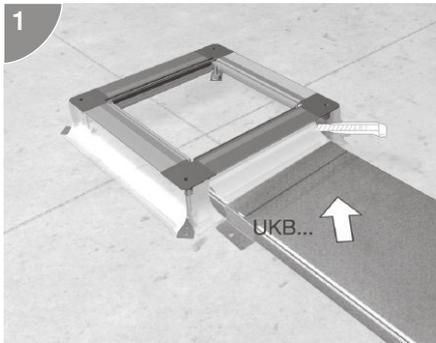

Folien-Estrichschalung in Höhe und Breite des Kanals einschneiden. Folienlasche anheben und Kanal bis zum Anschlag auf dem Bodenblech oder ca. 40 mm unter die Universal-Bodendose einschieben.

Schräge Kanaleinführung möglich

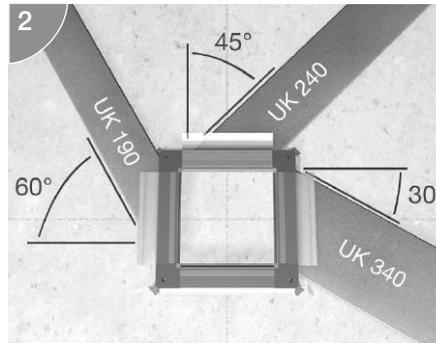

Bei der Universal-Bodendose UDB3 und UDH3 sind schräge Kanaleinführungen bis zu den angegebenen Winkeln möglich. Bei dieser Verlegung wird das Einziehen von Leitungen erschwert.

Folie zusammenheften

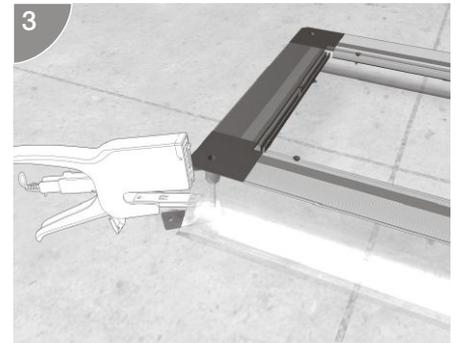

Folien-Estrichschalung an allen vier Ecken mit einer Heftzange zusammenheften.

Kanäle an USD... anschließen

Universal-Bodendose UDS3 ausklinken

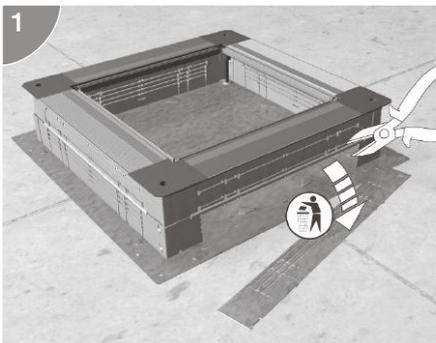

Um den Unterflurkanal an die Universal-Bodendose anzubinden, muss vorher das entsprechende Seitenteil ausgeklinkt werden. Dazu mit einem Seitenschneider entlang der passenden Perforation das Blech aufschneiden.

Kanal einführen

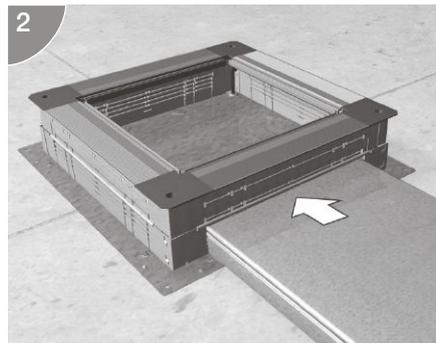

Den Unterflurkanal durch das vorher ausgeklinkte Seitenteil einführen und bis an die Stoßstelle im Bodenblech schieben.

Kanal befestigen

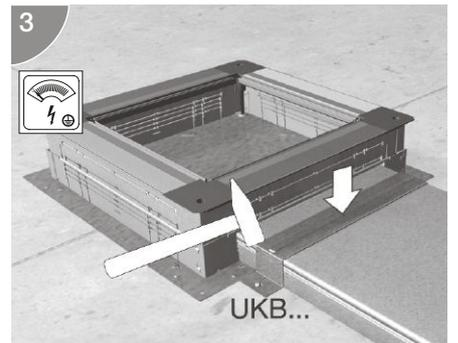

Kanal mit einem Bügel an der Universal-Bodendose befestigen.

Kanäle an UDB.. anschließen

Universal-Bodendose befestigen



Universal-Bodendose auf dem Boden befestigen.

Dosenoberteil entfernen

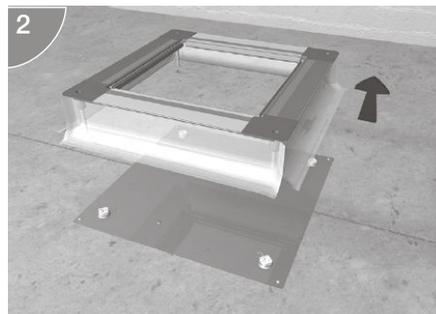

Oberteil der Universal-Bodendose nach oben aus den Dämm lagern herausziehen. Bodenblech und Dämm lagern bleiben fest auf dem Boden.

Kanalunterteil befestigen

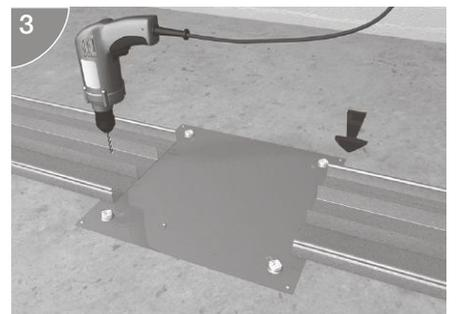

Dadurch, dass der Deckel abnehmbar ist, lässt sich der Kanal schnell und komfortabel auf der Rohdecke befestigen. Dies kann mit Schlagdübeln, Schrauben oder ähnlichem geschehen.

Leitungen von oben einführen

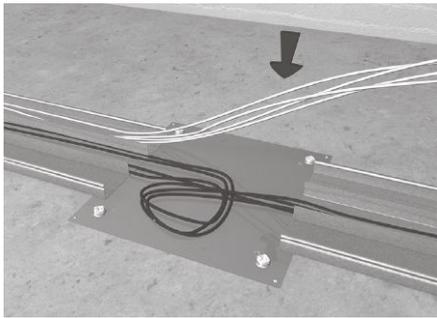

Leitungen können von oben in den offenen Kanal eingelegt werden. Es ist kein umständliches Leitungseinziehen nötig. Dadurch lassen sich die Leitungen komfortabel, platzsparend geordnet und gebündelt verlegen. Achtung: Wegen zu hohen Temperaturen nicht bei Verlegung im Heißestrich möglich.

Deckel auflegen

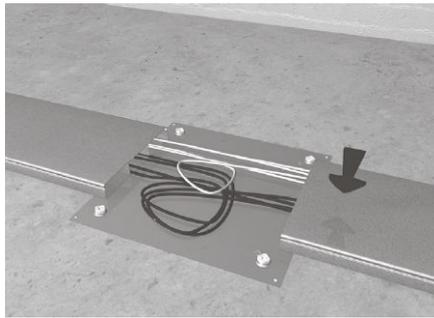

Deckel vom Unterflurkanal werden von oben aufgelegt und eingerastet.

Dosenoberteil aufsetzen

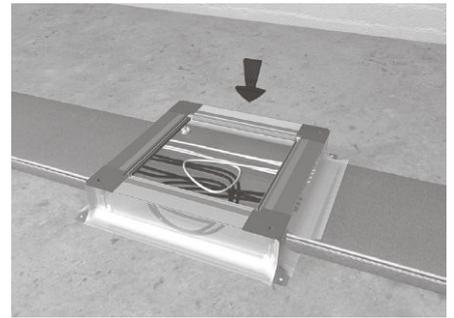

Oberteil der Universal-Bodendose UDH und UDB lässt sich von oben über die Kanäle in die Dämmlager einsetzen.

Installation Versorgungseinheit

Erdungsmaßnahme bei Dose UDH

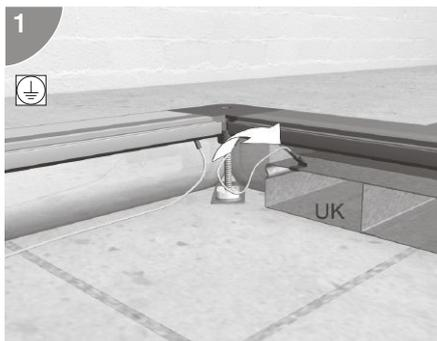

Das in der Universal-Bodendose befindliche Schutzleiterkabel auf das zuführende Kanalende aufschlagen um somit die Universal-Bodendose mit dem Kanal elektrisch leitend zu verbinden. Das Schutzleiterkabel in der Universal-Bodendose muss bauseitig in die Erdungsmaßnahme einbezogen werden.

Montageschutzdeckel austauschen

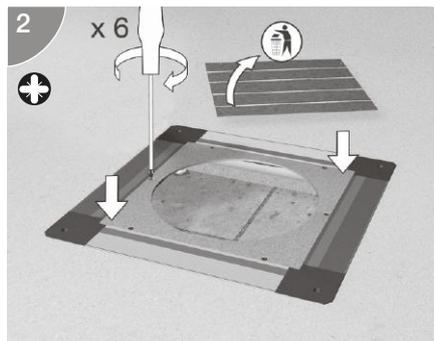

Montageschutzdeckel erst direkt vor der Bodenbelagverlegung entfernen und gegen einen Montagendeckel austauschen. Mit Schrauben im Dosenrahmen oder im Aufstockrahmen befestigen.

Versorgungseinheit einbauen

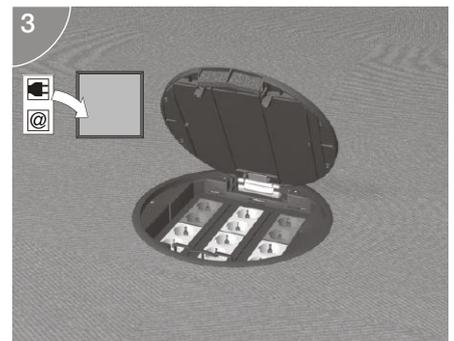

Nach Verlegung des Bodenbelages diesen gemäß der Öffnung im eingebauten Montagendeckel ausschneiden und Versorgungseinheit oder Kassette einbauen.

Zubehör für zusätzliche Estrichhöhe

Universal-Bodendose ausnivellieren

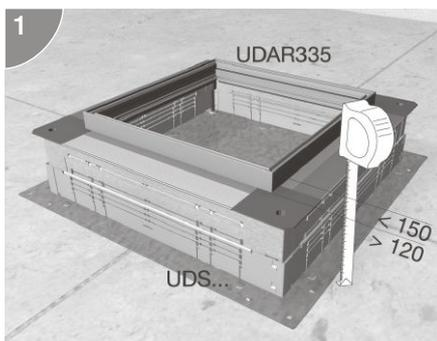

Dosenrahmen auf erforderliche Einbauhöhe nivellieren. Dazu Gewindestift an allen vier Dosenecken mit Schlitz-Schraubendreher betätigen. Die elastische Lagerung des Dosenrahmens vermindert beim Abbinden des Estrichs Rissbildungen in der Estrichplatte.

Allgemeine Hinweise:

Verschiedene Durchmesser

Durch Ausbrechen der vorgeprägten Stopfen können Elektroinstallationsrohre mit den handelsüblichen Durchmessern 20 mm, 32 mm, 40 mm und 50 mm angefahren werden.

Kein Mehrbedarf

Es besteht kein zusätzlicher Bedarf an Reduzierungen oder Adaptern.

Durchgehende Auflage

Die exzentrische Anordnung der Stopfen gewährleistet eine durchgehende Auflage der Rohre auf dem Rohbeton. Hierdurch ist eine gleich bleibende Estrichdicke bis unmittelbar an die Seitenwand der Bodendose möglich.

Rastfunktion

Bauseitiges Einrasten der Rohreinführung ermöglicht individuellen Einsatz von Unterflurkanälen bzw. Rohren.

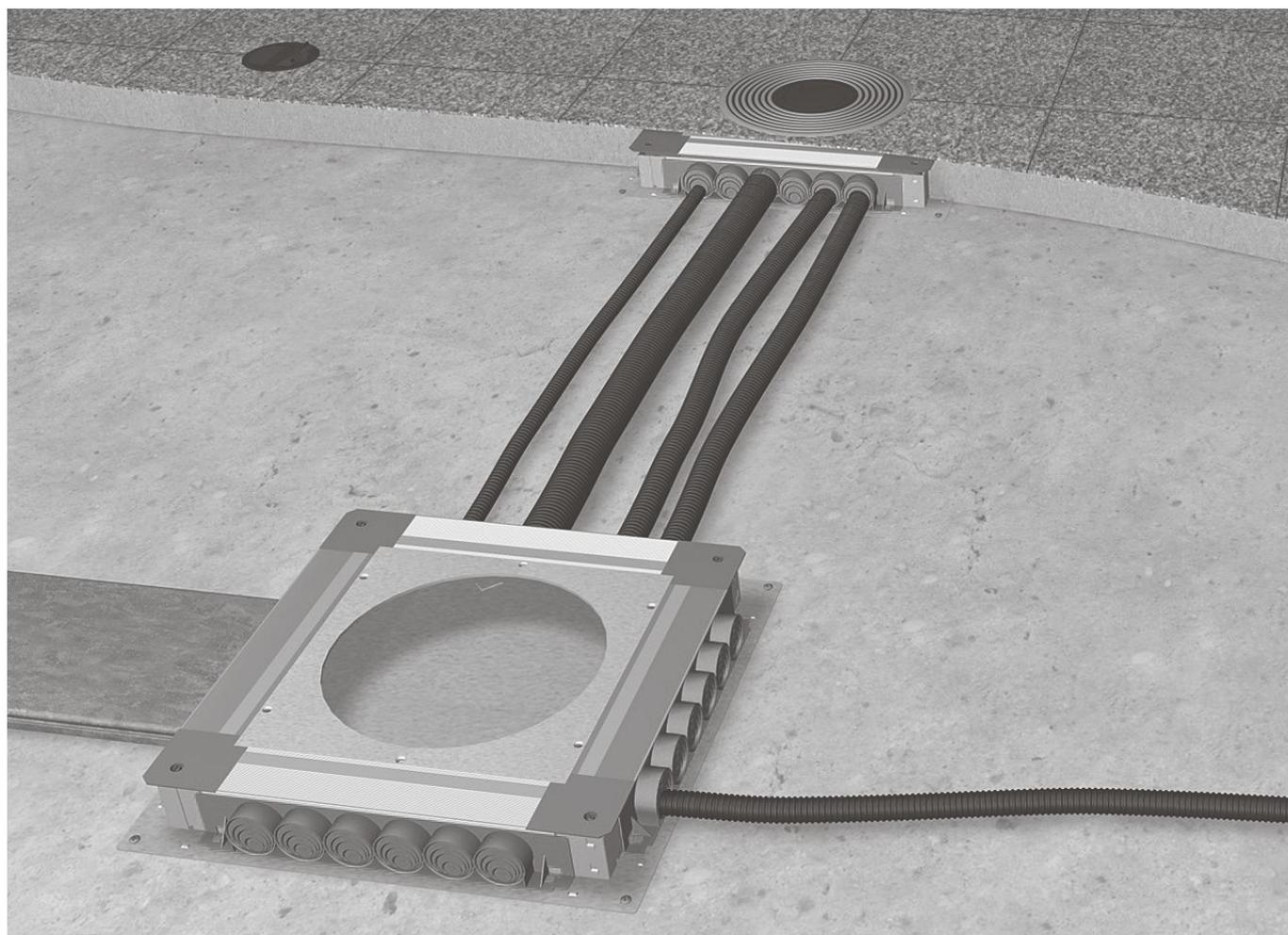

Seitenwand aufschneiden

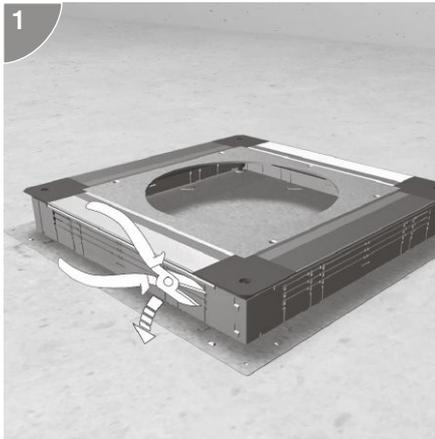

Seitenwand entlang der äußersten Perforation mit einem Seitenschneider heraustrennen.

Seitenwand entnehmen

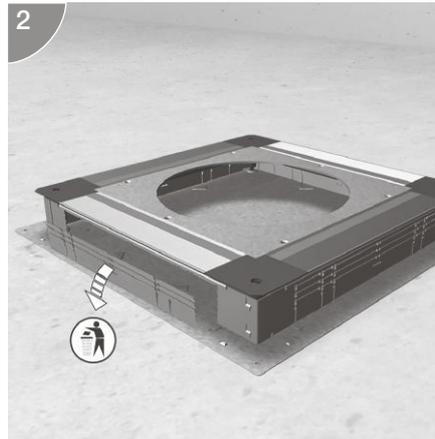

Ausgetrenntes Blechstück aus der Seitenwand entnehmen.

Rohreinführung einklipsen

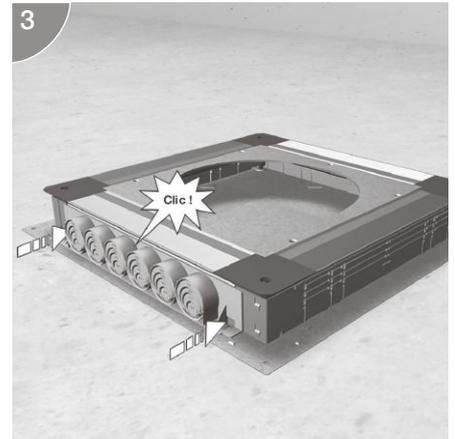

Die Rohreinführung UDS3 RE 20-50 in die dafür vorgesehenen Blechlaschen von der Vorderseite aus einklipsen. Verbindung hält ohne Schrauben.

Rohreinführung ausklinken

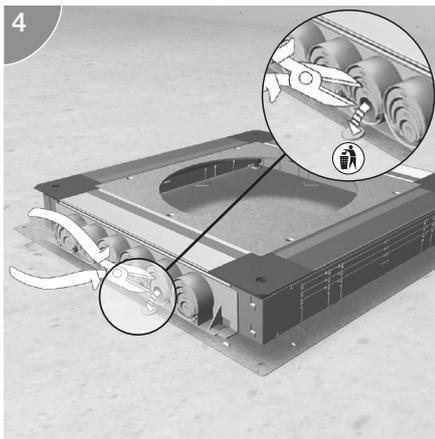

Vorgeprägte Verschlussstopfen gemäß dem gewünschtem Durchmesser mit einem Seitenschneider oder Cuttermesser aus den vorgestanzten Öffnungen ausklinken.

Schutzschlauch (Leerrohr) einführen

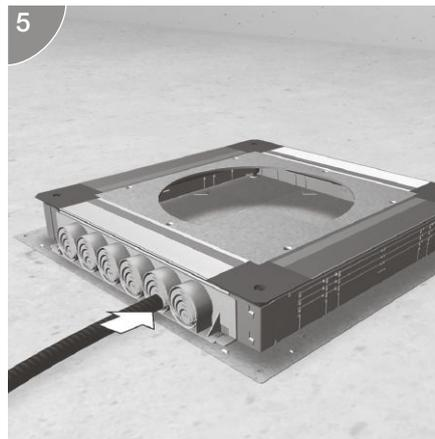

Schutzschlauch (Leerrohr) in die vorher ausgeklinkte Öffnung einführen.

Schutzschlauch positionieren

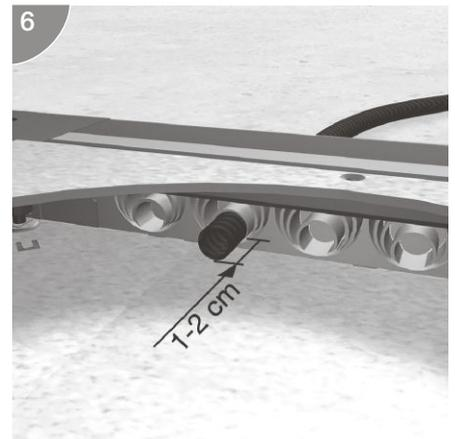

Den Schutzschlauch (Leerrohr) ca. 1-2 cm im Inneren der Bodendose überstehen lassen. Anschließend Schutzschlauch (Leerrohr) außerhalb der Bodendose auf der Rohdecke fixieren und somit gegen Aufschwimmen sichern.

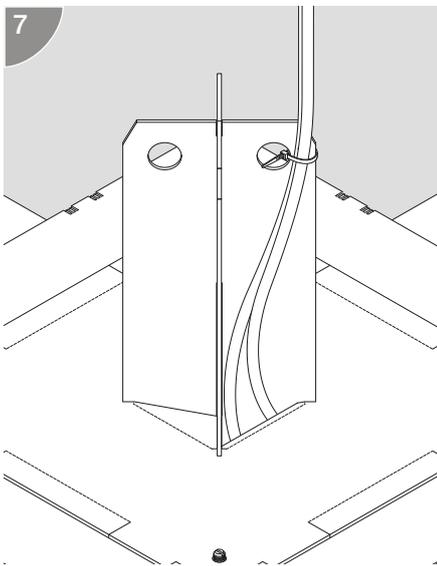
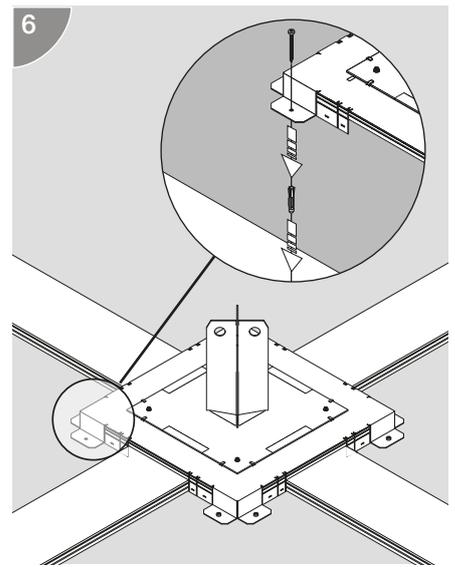
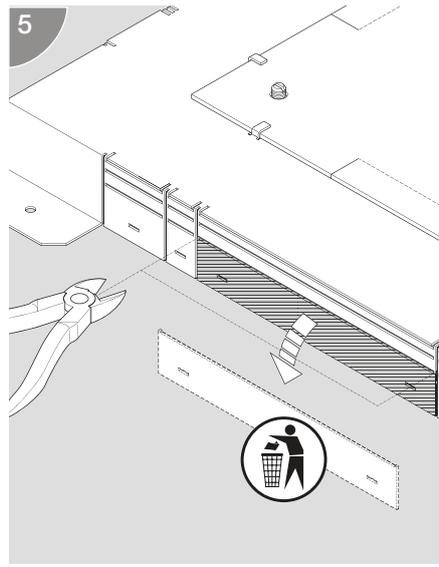
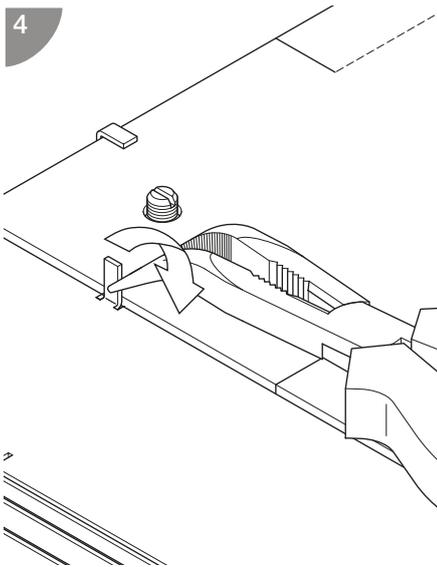
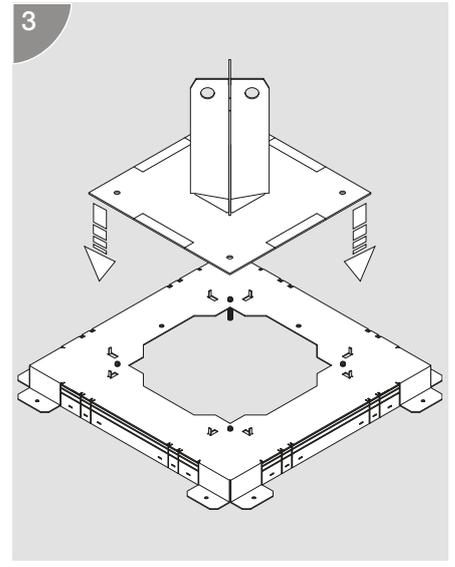
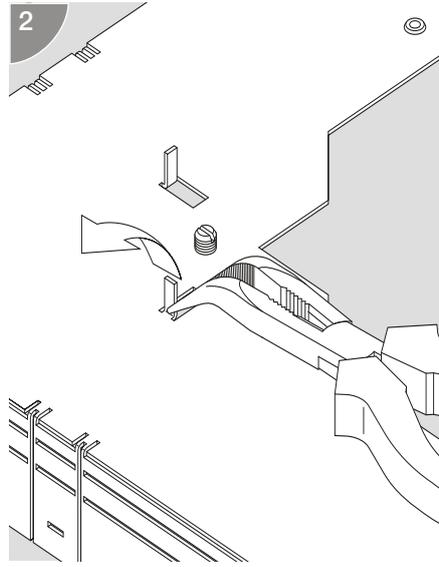
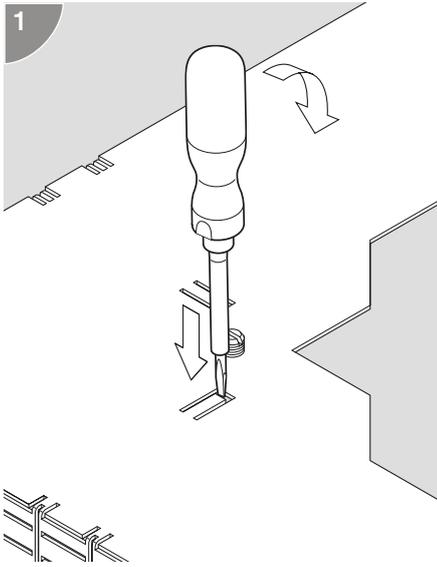

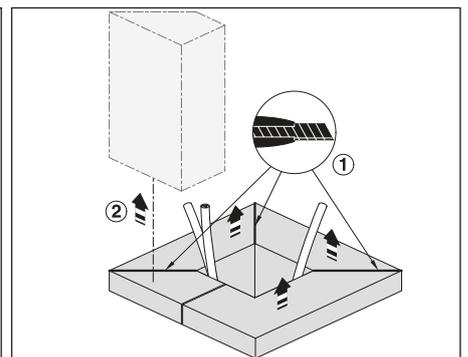
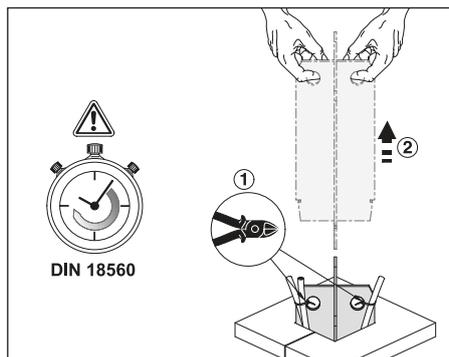
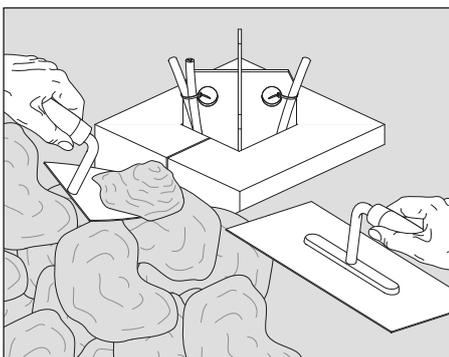
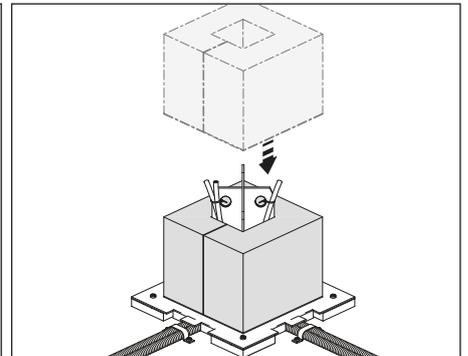
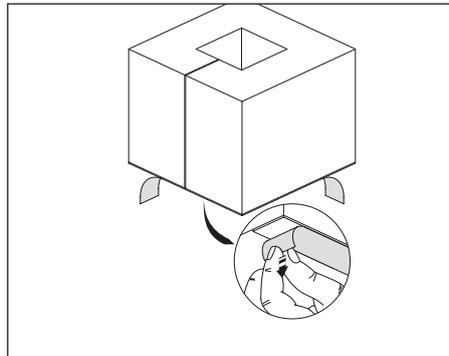
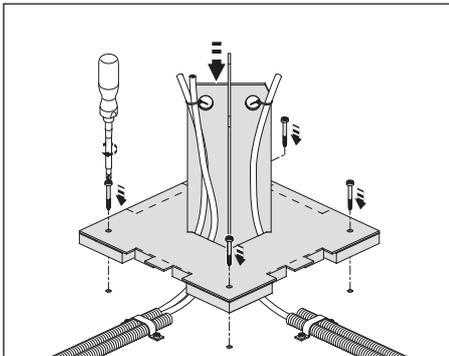
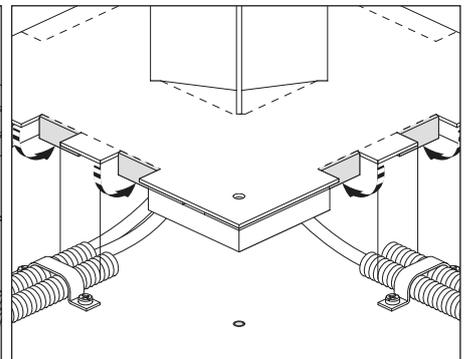
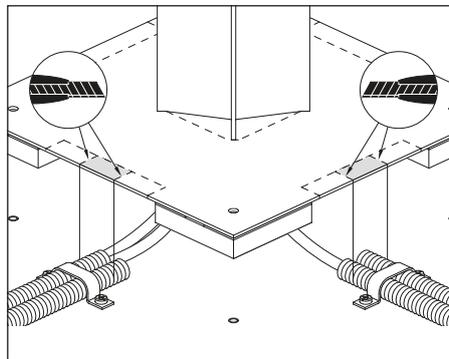
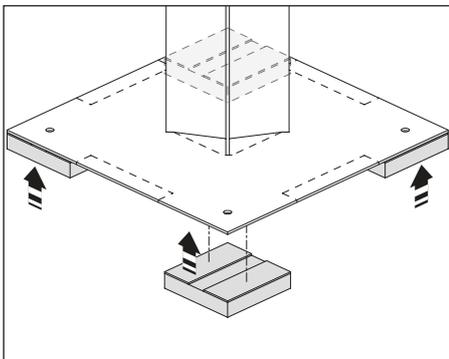
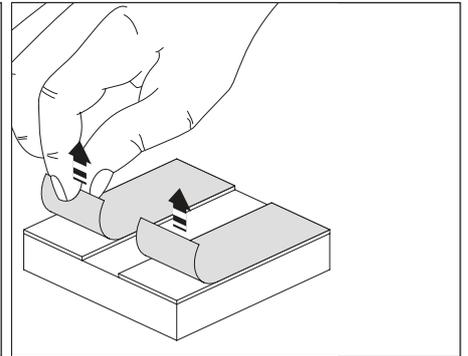
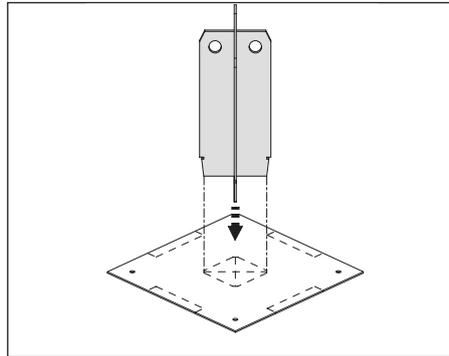
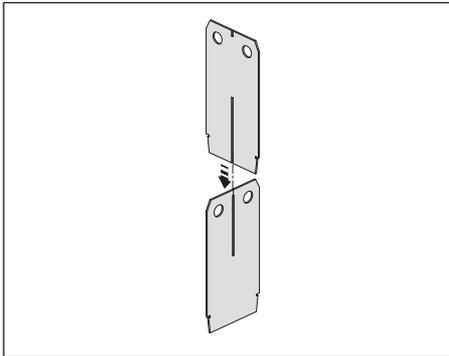

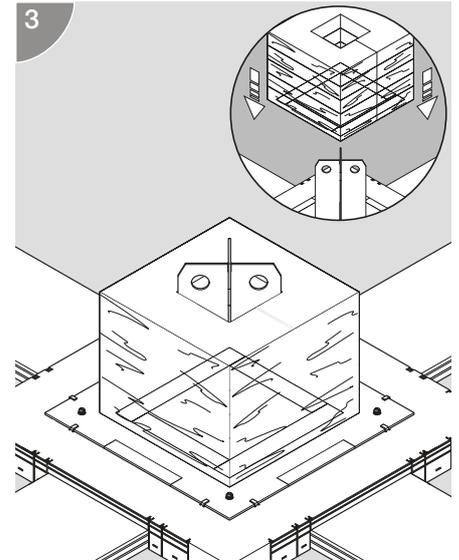
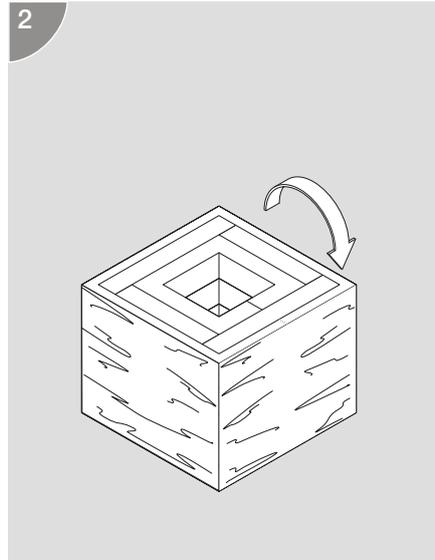
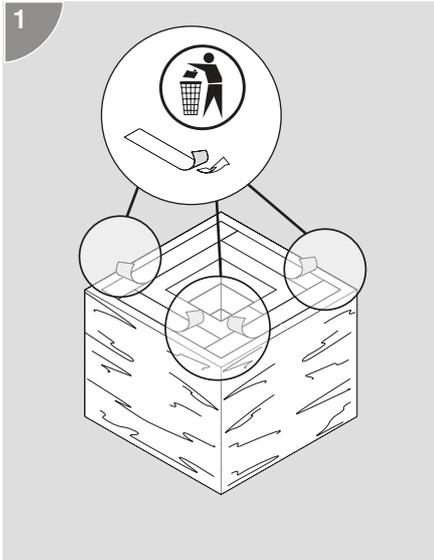

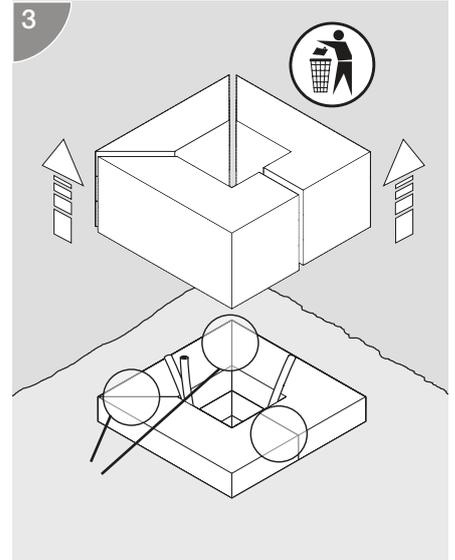
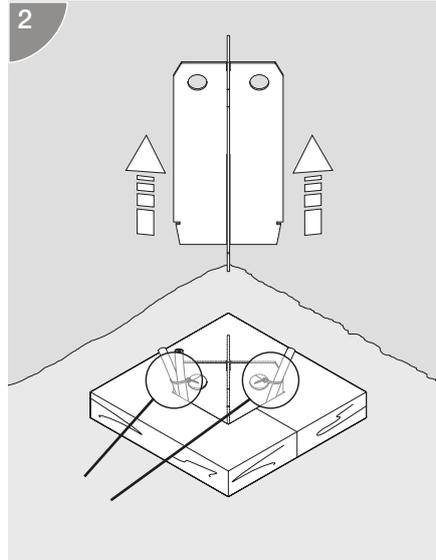
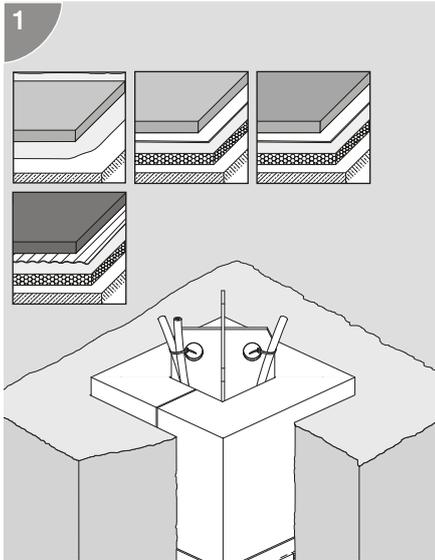

Estrichbündige Kanalsysteme tehalit.BKB | electraplan.BK

Das estrichbündige Kanalsystem electraplan.BK kann bei flachen Estrichhöhen ab 30 mm verwendet werden. Die Standardkanalbreite ist mit bis zu 600 mm äußerst großzügig, die Kanaldeckel lassen sich auch nach dem Einbau öffnen. tehalit.BKB ist ein „Brüstungskanal im Boden“ und wird entlang von Wänden oder Fensterfronten installiert. Die Geräte können an jeder Stelle eingebaut werden. Erhältlich ist das Kanaloberteil in drei Varianten: geschlossen, mit Bürstenauslass oder mit Bürstenauslass und LED.

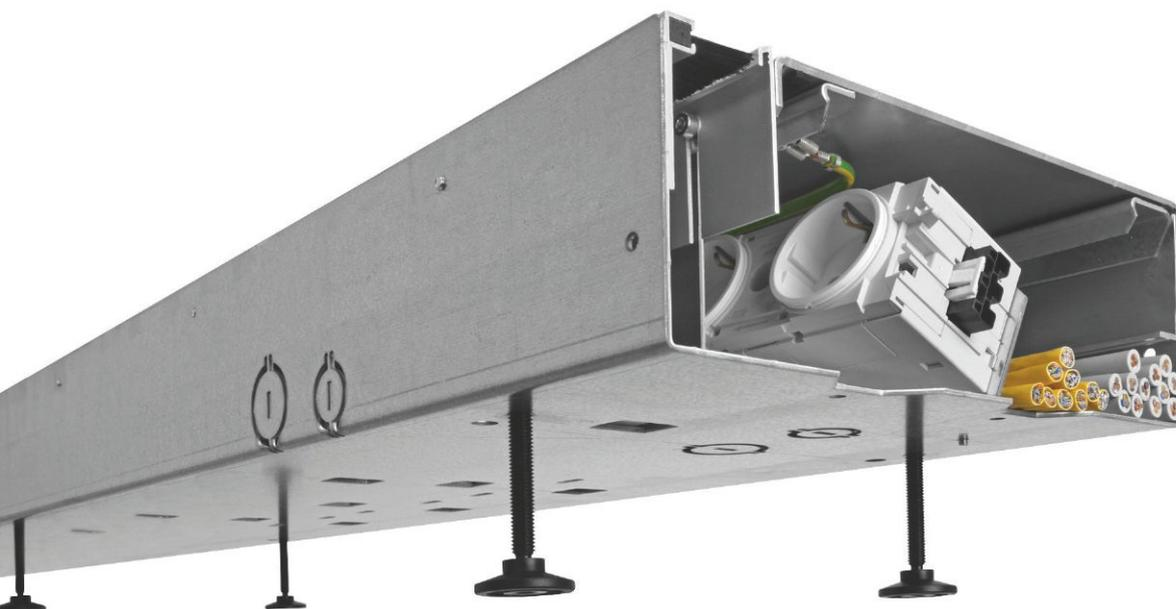

Systemübersicht	658
tehalit.BKB Brüstungskanal Boden	660
Systemübersicht	666
electraplan.BK Estrichbündiges Kanalsystem mit flexibler Estrichschalung für trocken gepflegte Fußböden	672
electraplan.BK Estrichbündiges Kanalsystem mit Bodenwanne für trocken gepflegte Fußböden	674
electraplan.BK Abdeckungen für estrichbündige Kanalsysteme für trocken gepflegte Fußböden	676
electraplan.BK Traversen für estrichbündige Kanalsysteme für trocken gepflegte Fußböden	678
electraplan.BK Estrichbündiges Kanalsystem mit flexibler Estrichschalung mit Dichtungsmöglichkeit	680
electraplan.BK Estrichbündiges Kanalsystem mit Bodenwanne mit Dichtungsmöglichkeit	682
electraplan.BK Abdeckungen für estrichbündige Kanalsysteme mit Dichtungsmöglichkeit	684
electraplan.BK Traversen für estrichbündige Kanalsysteme mit Dichtungsmöglichkeit	685
electraplan.BK Anschlussdosen und Zubehör	686
electraplan.BK Trennwände und Zubehör	687
electraplan.BK Zubehör	688
Technik	692

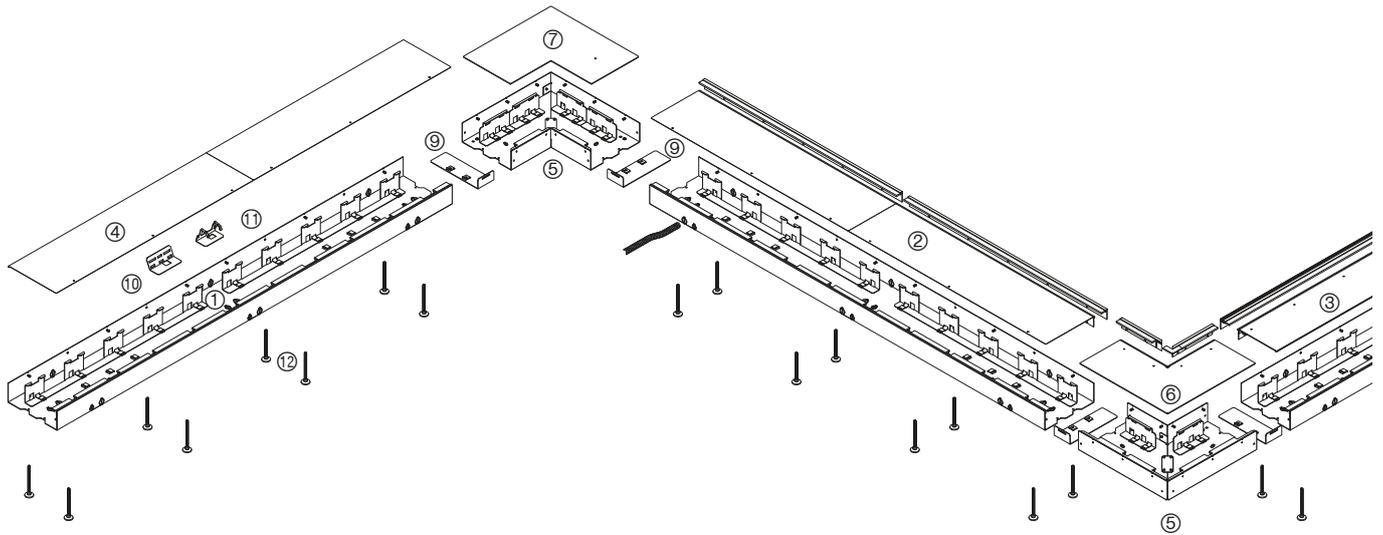

tehalit.BKB
electraplan.BK

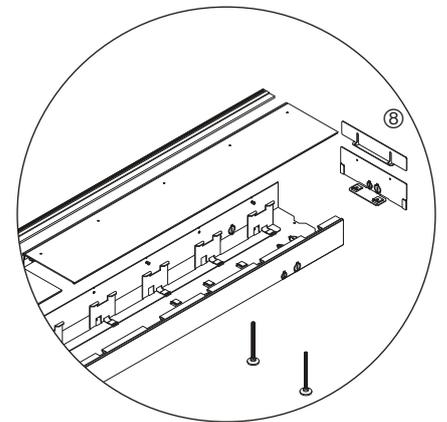

tehalit.BKB

- ① Kanalunterteil
- ② Oberteil mit Bürste
- ③ Oberteil mit Bürste für LED
- ④ Oberteil geschlossen
- ⑤ Flachwinkel Unterteil
- ⑥ Flachwinkel außen Oberteil mit Bürste
- ⑦ Flachwinkel Oberteil geschlossen
- ⑧ Endplatte
- ⑨ Kupplungssatz
- ⑩ Geräteträger für Kanalsteckdosen
- ⑪ Geräteträger für Datentechnik
- ⑫ Nivellierschrauben

- Estrichbündiger Bodenkanal für trockengepflegte Fußböden nach DIN VDE 0634 Teil 1
- Geräteeinbau mit Geräteträgern
- Einfache Zugriffsmöglichkeit durch abnehmbares Oberteil und wandseitigem Kabelauslass (Auslassbürste)
- Mindesthöhe Estrich 96 mm
- Oberteil kann mit allen Arten von Bodenbelägen (Parkett, Teppich, Stein oder Laminat) belegt werden (0 - 25 mm)
- Höhennivellierung des Kanals über innen zugängliche Verstellerschrauben
- Punktbelastbar bis 150 kg
- Mindestempfehlung: 4 Nivellierschrauben und 4 Befestigungsschrauben pro laufenden Meter (nicht im Lieferumfang enthalten)
- Nachrüstung für Energie und Daten ohne großen Aufwand
- wichtig: Einbau von Randdämmstreifen zwischen Kanal und Estrich
- Erdungsmaßnahmen beachten

Lieferfarbe Bürsten

schwarz

Lieferform

Kanal bestehend aus Unterteil mit Montageabdeckung, Oberteil separat

Leitungsbelegung (Richtwerte)

- Kammer 1: 31 x ø11 mm; z. B. 3 x 1,5 mm²
- Kammer 2: 25 x ø11 mm; z. B. 3 x 1,5 mm²



BKB Kanalunterteil

Werkstoff: Stahlblech
 Oberfläche: verzinkt
 Länge: 2000 mm
 Mindestestrichhöhe: 96 mm

Inklusive Montageabdeckung und 6 Bohrschrauben zur Befestigung der Montageabdeckung. Nivellier- und Befestigungsschrauben für das Kanalunterteil nicht im Lieferumfang enthalten.

BKB250851

Bezeichnung	VPE	PrGr	Preis	Best.Nr.
Unterteil Stahl zu BKB 250x85mm Länge 2m	2	T060	93,30 €/m	BKB250851

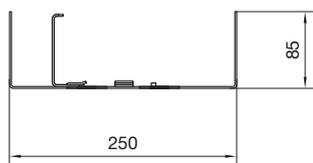

tehalit.BKB
electraplan.BK



BKB Oberteil mit Bürste

Werkstoff: Stahlblech
 Oberfläche: verzinkt

Lieferlänge: 2 x 1000 mm
 Lieferfarbe Bürsten: schwarz

Bezeichnung	VPE	PrGr	Preis	Best.Nr.
Oberteil Bürste BKB 250x85mm L=1m	2	T060	74,80 €/m	BKB250852B

BKB250852B

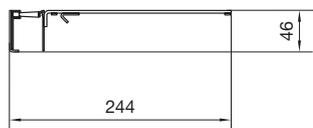

BKB Oberteil geschlossen

Werkstoff: Stahlblech
 Oberfläche: verzinkt

Lieferlänge: 2 x 1000 mm
 Zum Einbau bei wandentfernter Montage

Bezeichnung	VPE	PrGr	Preis	Best.Nr.
Oberteil geschlossen BKB 250x85mm L=1m	2	T060	71,20 €/m	BKB250852G

BKB250852G

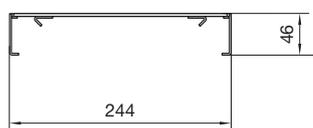

BKB Oberteil mit Bürste und LED

Werkstoff: Stahlblech
Oberfläche: verzinkt

Lieferlänge: 2 x 1000 mm
Lieferfarbe Bürsten: schwarz
Transparenter Bereich für LED-Ketten Einbau



Bezeichnung	VPE	PrGr	Preis	Best.Nr.
Oberteil Bürste/LED BKB 250x85mm L=1m	2	T060	97,00 €/m	BKB250852BLED

BKB250852BLED

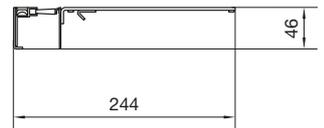

BKB Flachwinkel Unterteil

Werkstoff: Stahlblech
Oberfläche: verzinkt
Länge: 450 mm

Unterteil für Flachwinkel Innen und Außen
Inklusive Montageabdeckung und 7 Bohrschrauben zur Befestigung
Nivellierschrauben nicht im Lieferumfang enthalten



tehalit.BKB
electraplan.BK

Bezeichnung	VPE	PrGr	Preis	Best.Nr.
Flachwinkel-Unterteil BKB 250x85mm	1	T060	105,60 €/St	BKB2508551

BKB2508551



BKB Flachwinkel Innen Oberteil mit Bürste

Werkstoff: Stahlblech
Oberfläche: verzinkt
Länge: 400 mm

Lieferfarbe Bürsten: schwarz

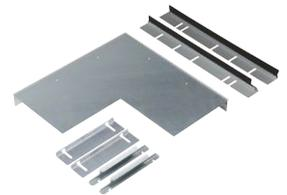

Bezeichnung	VPE	PrGr	Preis	Best.Nr.
Flachwinkel-OT-Innen BKB 250x85mm	1	T060	153,30 €/St	BKB2508554B

BKB2508554B

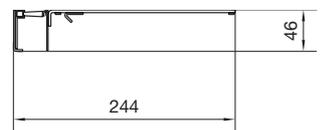



BKB Flachwinkel Innen Oberteil mit Bürste und LED

Werkstoff:
Oberfläche:
Länge:

Stahlblech
verzinkt
400 mm

Lieferfarbe Bürsten: schwarz
Transparenter Bereich für LED-Ketten Einbau

BKB2508554BLED

Bezeichnung	VPE	PrGr	Preis	Best.Nr.
Flachwinkel-OT-Innen f LED BKB 250x85mm	1	T060	165,70 €/St	BKB2508554BLED

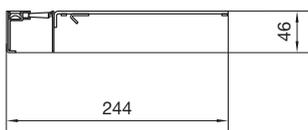

BKB Flachwinkel Außen Oberteil mit Bürste

Werkstoff:
Oberfläche:
Länge:

Stahlblech
verzinkt
400 mm

Lieferfarbe Bürsten: schwarz

BKB2508553B

Bezeichnung	VPE	PrGr	Preis	Best.Nr.
Flachwinkel-OT-Außen BKB 250x85mm	1	T060	153,30 €/St	BKB2508553B

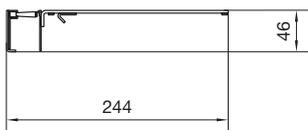

BKB Flachwinkel Außen Oberteil mit Bürste und LED

Werkstoff:
Oberfläche:
Länge:

Stahlblech
verzinkt
400 mm

Lieferfarbe Bürsten: schwarz
Transparenter Bereich für LED-Ketten Einbau

BKB2508553BLED

Bezeichnung	VPE	PrGr	Preis	Best.Nr.
Flachwinkel-OT-Außen f LED BKB 250x85mm	1	T060	165,70 €/St	BKB2508553BLED

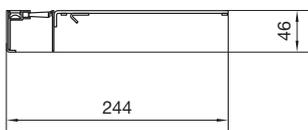

BKB Flachwinkel Oberteil geschlossen

Werkstoff:
Oberfläche:
Länge:

Stahlblech
verzinkt
450 mm

Oberteil für Flachwinkel Innen und Außen
Zum Einbau bei wandentfernter Montage

BKB2508554G

Bezeichnung	VPE	PrGr	Preis	Best.Nr.
Flachwinkel-OT geschlossen BKB 250x85mm	1	T060	97,00 €/St	BKB2508554G

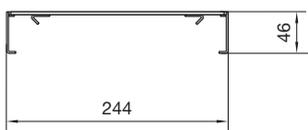

BKB T-Stück Adapter, Stahlblech verzinkt

Werkstoff: Stahlblech verzinkt
 Oberfläche: verzinkt
 Länge: 350 mm

Inklusive 2 Senkschrauben und 6 Bohrschrauben



Bezeichnung	VPE	PrGr	Preis	Best.Nr.
T-Stück Adapter Stahl zu BKB 250x85mm	1	T060	36,70 €/Set	BKB250858T

BKB250858T

BKB Endplatte, Stahlblech verzinkt

Werkstoff: Stahlblech verzinkt
 Oberfläche: verzinkt
 Kanalbreite: 250 mm
 Kanalhöhe: 85 mm

Inklusive 2 Senkschrauben



Bezeichnung	VPE	PrGr	Preis	Best.Nr.
Endstück aus Stahlblech zu BKB 250x85mm	1	T060	34,50 €/St	BKB250856

BKB250856

BKB Kupplungssatz, Stahlblech verzinkt

Werkstoff: Stahlblech verzinkt
 Oberfläche: verzinkt
 Breite: 80 mm
 Länge: 242 mm

Verbinder, elektrisch und mechanisch für BKB25085 Unterteile
 Inklusive 4 Senkschrauben



Bezeichnung	VPE	PrGr	Preis	Best.Nr.
Kupplung elektr-/mechanisch BKB 250x85mm	1	T060	14,80 €/Set	BKB250857

BKB250857

tehalit.BKB
electraplan.BK



BKBGTR910

BKB Geräteträger für Kanalsteckdosen (C-Profil), Stahlblech verzinkt

Werkstoff: Stahlblech
Oberfläche: verzinkt
Länge: 120 mm

Geräteträger zur Befestigung von Kanalsteckdosen
(C-Profil Geräteeinbau wie z.B. GS2000xxxx)

Bezeichnung	VPE	PrGr	Preis	Best.Nr.
Geräteträger für STD C-Profil BKB 250x85	1	T060	9,40 €/St	BKBGTR910



BKBGTR911

BKB Geräteträger für DNT-Geräte, Stahlblech verzinkt

Werkstoff: Stahlblech
Oberfläche: verzinkt
Länge: 95 mm

Geräteträger zur Befestigung von Datennetzwerktechnik-Geräte

Bezeichnung	VPE	PrGr	Preis	Best.Nr.
Geräteträger Datentechnik BKB 250x85	1	T060	10,70 €/St	BKBGTR911



BKBGTR922

BKB Geräteträger für electraplan Gerätebecher 2-fach, Stahlblech verzinkt

Werkstoff: Stahlblech
Oberfläche: verzinkt
Länge: 171 mm

Bezeichnung	VPE	PrGr	Preis	Best.Nr.
Geräteträger für GB/GTVR300 BKB 250x85	1	T060	10,70 €/St	BKBGTR922

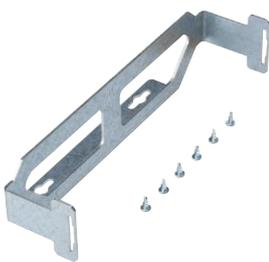

BKBGTR923

BKB Geräteträger für electraplan Gerätebecher 3-fach, Stahlblech verzinkt

Werkstoff: Stahlblech
Oberfläche: verzinkt
Länge: 225 mm

Bezeichnung	VPE	PrGr	Preis	Best.Nr.
Geräteträger für GB/GTVR400 BKB 250x85	1	T060	11,20 €/St	BKBGTR923

tehalit.BKB
electraplan.BK

Nivellierset 60

8 Nivellierschrauben zum Höhenausgleich:
- 96 - 150 mm
Angegebener Höhenbereich entspricht der Estrich-Höhe.



BKBNS60

Bezeichnung	VPE	PrGr	Preis	Best.Nr.
Nivellierset zu BKB 96-145	1	T060	25,30 €/Set	BKBNS60

Nivellierset 120

8 Nivellierschrauben zum Höhenausgleich:
- 134 - 212 mm
Angegebener Höhenbereich entspricht der Estrich-Höhe.



BKBNS120

Bezeichnung	VPE	PrGr	Preis	Best.Nr.
Nivellierset 120 mm für BKB	1	T060	28,90 €/Set	BKBNS120

Nivellierset 60 mit Dämpfung

8 Nivellierschrauben mit Dämpfung zum Höhenausgleich:
- 98 - 152 mm
Angegebener Höhenbereich entspricht der Estrich-Höhe.



BKBNSD60

Bezeichnung	VPE	PrGr	Preis	Best.Nr.
Nivellierset mit Dämpfung BKB 96-145	1	T060	28,40 €/Set	BKBNSD60

Nivellierset 120 mit Dämpfung

8 Nivellierschrauben mit Dämpfung zum Höhenausgleich:
- 136 - 214 mm
Angegebener Höhenbereich entspricht der Estrich-Höhe.



BKBNSD120

Bezeichnung	VPE	PrGr	Preis	Best.Nr.
Nivellierset mit Dämpfung BKB 145-210	1	T060	32,50 €/Set	BKBNSD120

Erdanschlussklemme

Werkstoff: Stahl

Für Basisanschluss bis Querschnitt 10 mm²



L4187CHRO

Bezeichnung	VPE	PrGr	Preis	Best.Nr.
Erdungsklemme für Leitungen bis 10mm ²	10	T040	0,96 €/St	L4187CHRO

Erdungsleitung

Steckbar, zur elektrischen Verbindung von Grundprofil und Oberteilen sowie zur Überbrückung von Formteilen



L4181GNGE

Bezeichnung	Länge	Drahtquerschnitt	VPE	PrGr	Preis	Best.Nr.
Erdungsleitung Länge 150mm grün-gelb	150 mm	4 mm ²	100	T020	2,45 €/St	L4181GNGE
Erdungsleitung Länge 300mm grün-gelb	300 mm	4 mm ²	100	T020	2,70 €/St	L4182GNGE
Erdungsleitung Länge 600mm grün-gelb	600 mm	4 mm ²	25	T020	3,40 €/St	L4183GNGE

tehalit.BKB
electraplan.BK

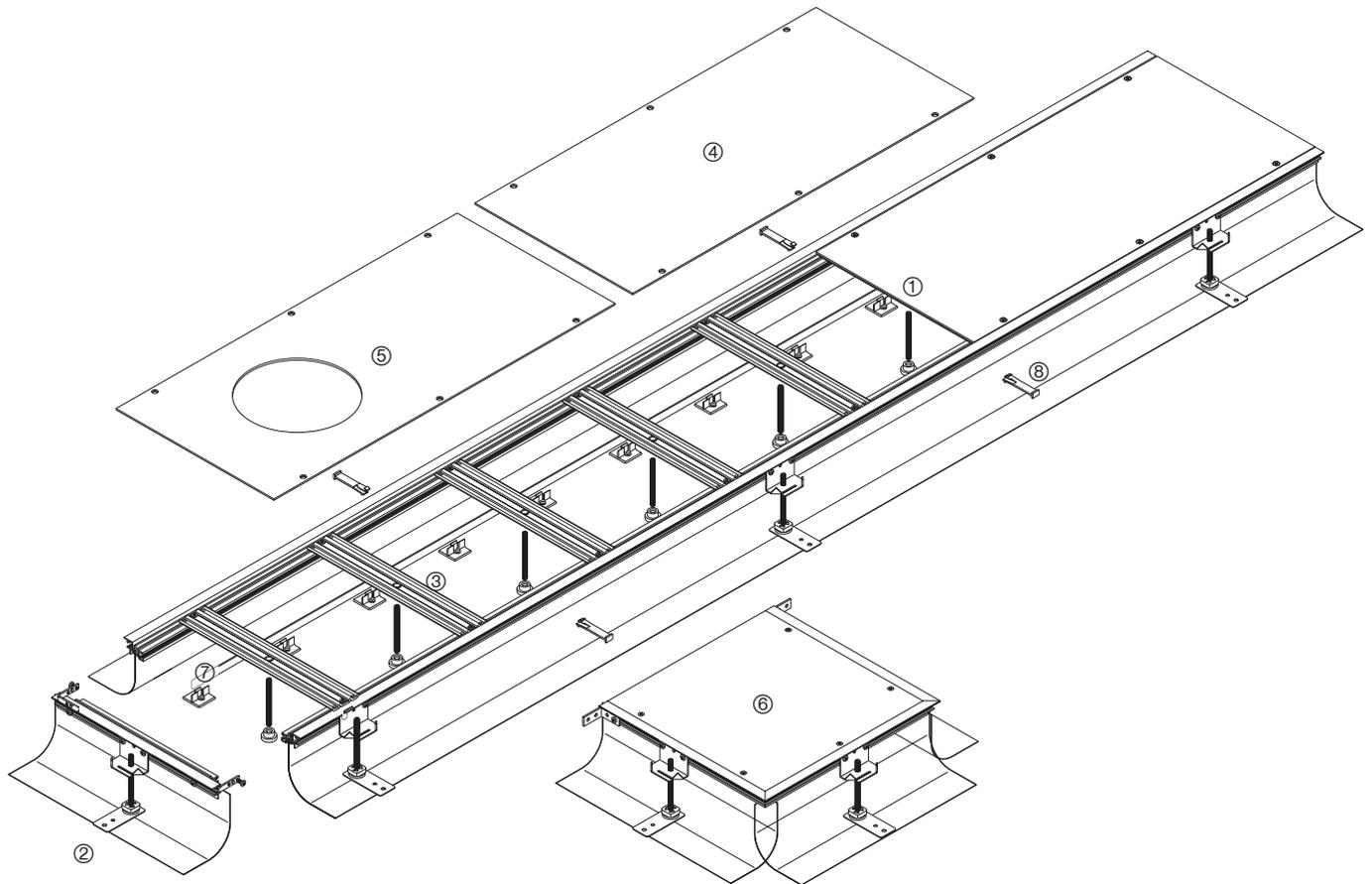

electraplan.BK

- ① Grundprofil
- ② Verschlussstück
- ③ Traverse
- ④ Blinddeckel
- ⑤ Abdeckung mit Stanzung
- ⑥ Seitliche Anschlussdose
- ⑦ Trennwand
- ⑧ Estrichanker

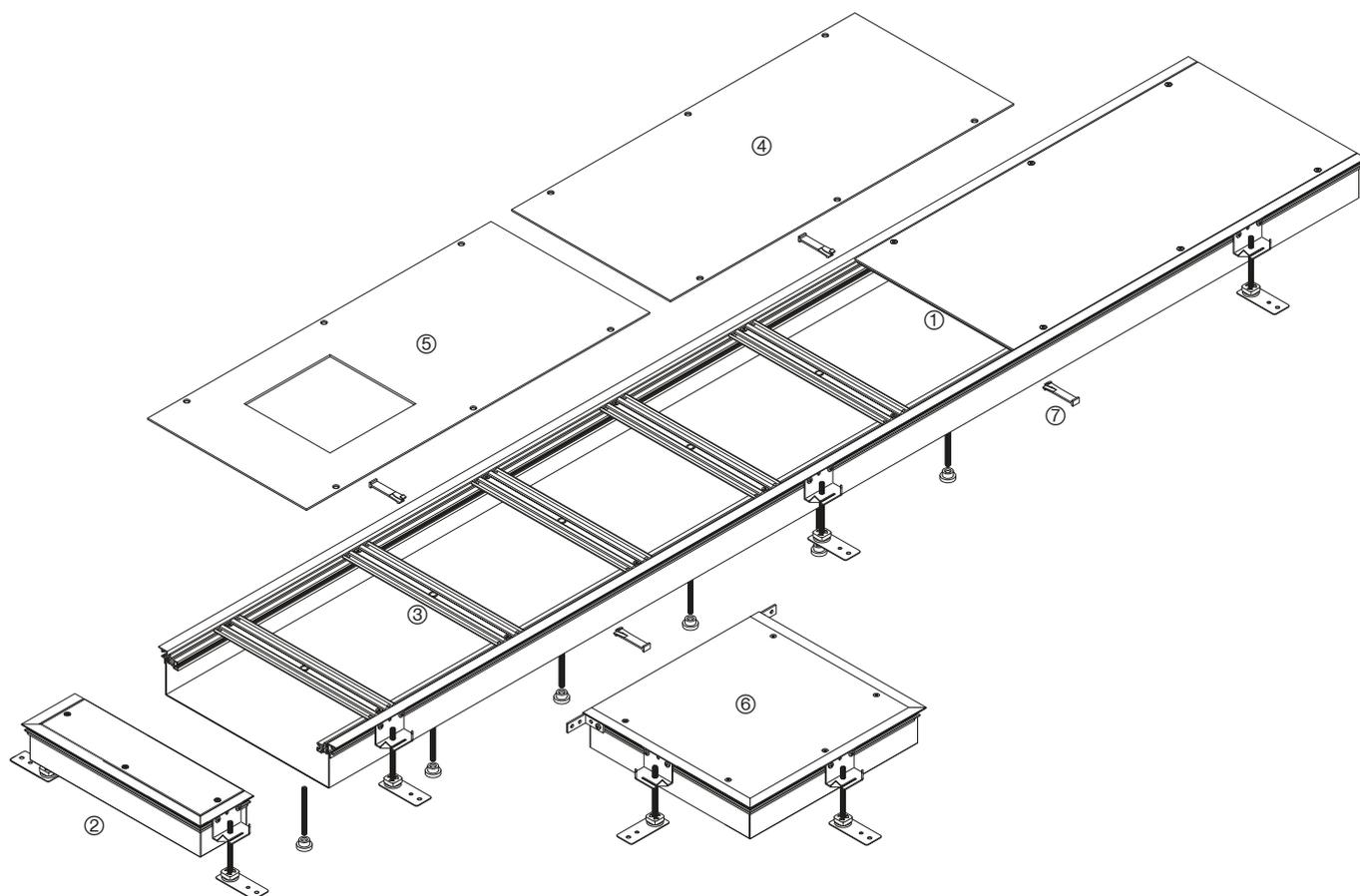
**electraplan.BK**

- ① Grundprofil
- ② Endstück
- ③ Traverse
- ④ Blinddeckel
- ⑤ Abdeckung mit Stanzung
- ⑥ Seitliche Anschlussdose
- ⑦ Estrichanker

Kanäle mit flexibler Estrichschalung

Kanäle	Nennmaß	Außenbreite mm	Kanalhöhe max. mm	Nivelier- bereich mm	Nutzquer- schnitt cm ²	Max. Leitungs- belegung Ø 11 mm Füllgrad 0,5	Seite
BKF150045	150	166	70	45 - 70	77	31	672
BKF150065	150	166	110	65 - 110	121	50	672
BKF150105	150	166	150	105 - 150	165	68	672
BKF150145	150	166	190	145 - 190	209	86	672
BKF200045	200	216	70	45 - 70	112	46	672
BKF200065	200	216	110	65 - 110	176	72	672
BKF200105	200	216	150	105 - 150	240	99	672
BKF200145	200	216	190	145 - 190	304	125	672
BKF250045	250	266	70	45 - 70	147	60	672
BKF250065	250	266	110	65 - 110	231	95	672
BKF250105	250	266	150	105 - 150	315	130	672
BKF250145	250	266	190	145 - 190	399	164	672
BKF300045	300	316	70	45 - 70	182	75	672
BKF300065	300	316	110	65 - 110	286	118	672
BKF300105	300	316	150	105 - 150	390	161	672
BKF300145	300	316	190	145 - 190	494	204	672
BKF350045	350	366	70	45 - 70	217	89	672
BKF350065	350	366	110	65 - 110	341	140	672
BKF350105	350	366	150	105 - 150	465	192	672
BKF350145	350	366	190	145 - 190	589	243	672
BKF400045	400	416	70	45 - 70	252	104	672
BKF400065	400	416	110	65 - 110	396	163	672
BKF400105	400	416	150	105 - 150	540	223	672
BKF400145	400	416	190	145 - 190	684	282	672
BKF500045	500	516	70	45 - 70	322	133	672
BKF500065	500	516	110	65 - 110	506	209	672
BKF500105	500	516	150	105 - 150	690	285	672
BKF500145	500	516	190	145 - 190	874	361	672
BKF600045	600	616	70	45 - 70	392	161	672
BKF600065	600	616	110	65 - 110	616	254	672
BKF600105	600	616	150	105 - 150	840	347	672
BKF600145	600	616	190	145 - 190	1064	439	672

enthält: BKB
electraplan.BK

Kanäle mit Bodenwanne

Kanäle	Nennmaß	Außenbreite	Zughöhe	Nivelierbereich	Nutzquerschnitt	Max. Leitungsbelegung Ø 11 mm Füllgrad 0,5	Seite
		mm	mm				
BKW150040	150	166	28	40 - 60	37,5	15	674
BKW150050	150	166	38	50 - 70	50,9	21	674
BKW150060	150	166	48	60 - 100	64,3	26	674
BKW150070	150	166	58	70 - 110	77,7	32	674
BKW200060	200	216	48	60 - 100	88,3	36	674
BKW200070	200	216	58	70 - 110	106,7	44	674
BKW200080	200	216	68	80 - 120	125,1	51	674
BKW200090	200	216	78	90 - 130	143,5	59	674
BKW250060	250	266	48	60 - 100	112,3	46	674
BKW250070	250	266	58	70 - 110	135,7	56	674
BKW250080	250	266	68	80 - 120	159,1	65	674
BKW250090	250	266	78	90 - 130	182,5	75	674
BKW300060	300	316	48	60 - 100	136,3	56	674
BKW300070	300	316	58	70 - 110	164,7	68	674
BKW300080	300	316	68	80 - 120	193,1	79	674
BKW300090	300	316	78	90 - 130	221,5	91	674
BKW350060	350	366	48	60 - 100	160,3	66	674
BKW350070	350	366	58	70 - 110	193,7	80	674
BKW350080	350	366	68	80 - 120	227,1	93	674
BKW350090	350	366	78	90 - 130	260,5	107	674
BKW400060	400	416	48	60 - 100	184,3	76	674
BKW400070	400	416	58	70 - 110	222,7	92	674
BKW400080	400	416	68	80 - 120	261,1	107	674
BKW400090	400	416	78	90 - 130	299,5	123	674
BKW500060	500	516	48	60 - 100	232,3	96	674
BKW500070	500	516	58	70 - 110	280,7	116	674
BKW500080	500	516	68	80 - 120	329,1	136	674
BKW500090	500	516	78	90 - 130	377,5	156	674
BKW600060	600	616	48	60 - 100	280,3	115	674
BKW600070	600	616	58	70 - 110	338,7	139	674
BKW600080	600	616	68	80 - 120	397,1	164	674
BKW600090	600	616	78	90 - 130	455,5	188	674

Kanäle mit flexibler Estrichschalung und Dichtungsmöglichkeit

Kanäle	Nennmaß	Außenbreite	Kanalhöhe	Nivelierbereich	Nutzquerschnitt	Max. Leitungsbelegung Ø 11 mm Füllgrad 0,5	Seite
		mm	max. mm				
BKFD150045	150	170	70	45 - 70	77	31	680
BKFD150065	150	170	110	65 - 110	121	50	680
BKFD150105	150	170	150	105 - 150	165	68	680
BKFD150145	150	170	190	145 - 190	209	86	680
BKFD200045	200	220	70	45 - 70	112	46	680
BKFD200065	200	220	110	65 - 110	176	72	680
BKFD200105	200	220	150	105 - 150	240	99	680
BKFD200145	200	220	190	145 - 190	304	125	680
BKFD250045	250	270	70	45 - 70	147	60	680
BKFD250065	250	270	110	65 - 110	231	95	680
BKFD250105	250	270	150	105 - 150	315	130	680
BKFD250145	250	270	190	145 - 190	399	164	680
BKFD300045	300	320	70	45 - 70	182	75	680
BKFD300065	300	320	110	65 - 110	286	118	680
BKFD300105	300	320	150	105 - 150	390	161	680
BKFD300145	300	320	190	145 - 190	494	204	680
BKFD350045	350	370	70	45 - 70	217	89	680
BKFD350065	350	370	110	65 - 110	341	140	680
BKFD350105	350	370	150	105 - 150	465	192	680
BKFD350145	350	370	190	145 - 190	589	243	680
BKFD400045	400	420	70	45 - 70	252	104	680
BKFD400065	400	420	110	65 - 110	396	163	680
BKFD400105	400	420	150	105 - 150	540	223	680
BKFD400145	400	420	190	145 - 190	684	282	680
BKFD500045	500	520	70	45 - 70	322	133	680
BKFD500065	500	520	110	65 - 110	506	209	680
BKFD500105	500	520	150	105 - 150	690	285	680
BKFD500145	500	520	190	145 - 190	874	361	680
BKFD600045	600	620	70	45 - 70	392	161	680
BKFD600065	600	620	110	65 - 110	616	254	680
BKFD600105	600	620	150	105 - 150	840	347	680
BKFD600145	600	620	190	145 - 190	1064	439	680

tehallit.BKB
electraplan.BK

Kanäle mit Bodenwanne und Dichtungsmöglichkeit

Kanäle	Nennmaß	Außenbreite	Zughöhe	Nivelierbereich	Nutzquerschnitt	Max. Leitungsbelegung Ø 11 mm	Seite
		mm	mm	mm	cm ²	Füllgrad 0,5	
BKWD150040	150	170	28	40 - 60	37,5	15	682
BKWD150050	150	170	38	50 - 70	50,9	21	682
BKWD150060	150	170	48	60 - 100	64,3	26	682
BKWD200060	200	220	48	60 - 100	88,3	36	682
BKWD200070	200	220	58	70 - 110	106,7	44	682
BKWD200080	200	220	68	80 - 120	125,1	51	682
BKWD200090	200	220	78	90 - 130	143,5	59	682
BKWD250060	250	270	48	60 - 100	112,3	46	682
BKWD250070	250	270	58	70 - 110	135,7	56	682
BKWD250080	250	270	68	80 - 120	159,1	65	682
BKWD250090	250	270	78	90 - 130	182,5	75	682
BKWD300060	300	320	48	60 - 100	136,3	56	682
BKWD300070	300	320	58	70 - 110	164,7	68	682
BKWD300080	300	320	68	80 - 120	193,1	79	682
BKWD300090	300	320	78	90 - 130	221,5	91	682
BKWD350060	350	370	48	60 - 100	160,3	66	682
BKWD350070	350	370	58	70 - 110	193,7	80	682
BKWD350080	350	370	68	80 - 120	227,1	93	682
BKWD350090	350	370	78	90 - 130	260,5	107	682
BKWD400060	400	420	48	60 - 100	184,3	76	682
BKWD400070	400	420	58	70 - 110	222,7	92	682
BKWD400080	400	420	68	80 - 120	261,1	107	682
BKWD400090	400	420	78	90 - 130	299,5	123	682
BKWD500060	500	520	48	60 - 100	232,3	96	682
BKWD500070	500	520	58	70 - 110	280,7	116	682
BKWD500080	500	520	68	80 - 120	329,1	136	682
BKWD500090	500	520	78	90 - 130	377,5	156	682
BKWD600060	600	620	48	60 - 100	280,3	115	682
BKWD600070	600	620	58	70 - 110	338,7	139	682
BKWD600080	600	620	68	80 - 120	397,1	164	682
BKWD600090	600	620	78	90 - 130	455,5	188	682

electraplan.BK - Estrichbündiges Kanalsystem mit flexibler Estrichschalung für trockengepflegte Fußböden



- BKF: Komplettkanal mit flexibler Estrichschalung zum estrichbündigen Einbau in trockenen Räumen mit trockengepflegten Fußböden
- Ab 55 mm Estrichhöhe können bodenebene Einbaueinheiten eingebaut werden
- Blinddeckel und Abdeckungen mit Stanzungen: Stahlblech verzinkt nach DIN EN 10346, Materialstärke 3 mm, Länge 800 mm, Befestigungsbohrungen einseitig gesenkt zur individuellen Belegung mit Bodenbelag
- Belagstoßkante: PC/ABS halogenfrei, 0 oder 4 mm hoch, Farbe grau, bündig montiert
- Flexible Estrichschalung: PVC, UV-beständig, hochschlagzäh
- Kanal-Nivellierhöhe ab 30 mm mit Trittschalldämmung ab 45 mm
- Mit werkseitig montierten Nivellierschellen, Trittschalldämmung und Nivellierstifte sind im Beipack

Lieferlänge
2400 mm

Lieferform
Bis Breite 300 mm sind im Auslieferungszustand die Oberteile auf das Unterteil montiert.
Ab Breite 350 mm liegen aus Gewichtsgründen die Kanaloberteile der Lieferung separat bei.

Material
Stahlblech verzinkt,
Verzinkung nach DIN EN 10346



Nennmaß	BKF Nivellierhöhe b 45 - 70 mm Stahlblech	BKF Nivellierhöhe b 65 - 110 mm Stahlblech	BKF Nivellierhöhe b 105 - 150 mm Stahlblech	BKF Nivellierhöhe b 145 - 190 mm Stahlblech
150 	BKF150045 VPE 2.4 m PrGr T070 170,20 €/m	BKF150065 VPE 2.4 m PrGr T070 172,60 €/m	BKF150105 VPE 2.4 m PrGr T070 175,00 €/m	BKF150145 VPE 2.4 m PrGr T070 177,50 €/m
200 	BKF200045 VPE 2.4 m PrGr T070 182,50 €/m	BKF200065 VPE 2.4 m PrGr T070 185,00 €/m	BKF200105 VPE 2.4 m PrGr T070 187,40 €/m	BKF200145 VPE 2.4 m PrGr T070 189,80 €/m
250 	BKF250045 VPE 2.4 m PrGr T070 194,80 €/m	BKF250065 VPE 2.4 m PrGr T070 197,30 €/m	BKF250105 VPE 2.4 m PrGr T070 199,90 €/m	BKF250145 VPE 2.4 m PrGr T070 202,00 €/m
300 	BKF300045 VPE 2.4 m PrGr T070 228,10 €/m	BKF300065 VPE 2.4 m PrGr T070 230,60 €/m	BKF300105 VPE 2.4 m PrGr T070 233,00 €/m	BKF300145 VPE 2.4 m PrGr T070 235,50 €/m
350 	BKF350045 VPE 2.4 m PrGr T070 262,50 €/m	BKF350065 VPE 2.4 m PrGr T070 265,00 €/m	BKF350105 VPE 2.4 m PrGr T070 267,50 €/m	BKF350145 VPE 2.4 m PrGr T070 270,10 €/m
400 	BKF400045 VPE 2.4 m PrGr T070 297,10 €/m	BKF400065 VPE 2.4 m PrGr T070 299,70 €/m	BKF400105 VPE 2.4 m PrGr T070 302,10 €/m	BKF400145 VPE 2.4 m PrGr T070 304,50 €/m
500 	BKF500045 VPE 2.4 m PrGr T070 332,80 €/m	BKF500065 VPE 2.4 m PrGr T070 335,50 €/m	BKF500105 VPE 2.4 m PrGr T070 337,90 €/m	BKF500145 VPE 2.4 m PrGr T070 340,30 €/m
600 	BKF600045 VPE 2.4 m PrGr T070 368,60 €/m	BKF600065 VPE 2.4 m PrGr T070 371,10 €/m	BKF600105 VPE 2.4 m PrGr T070 373,60 €/m	BKF600145 VPE 2.4 m PrGr T070 376,00 €/m

tehnalit.BKB
electraplan.BK

Hinweis

- Zur Verstärkung liegen lastabfangende Traversen unter den Blindeckeln
- Optional Schnappbefestigung am Blindeckel
- Die Belastungsfähigkeit beträgt für bodenbündig eingebaute Bauteile 2000 N, eine geringfügige Durchbiegung ist zulässig
- Verschlussstück mit Folie als Abschluss für estrichbündige Kanäle, zum Aufstecken auf das Kanalende

▶ Seite 692

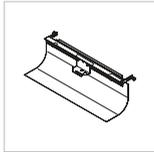
**Verschlussstück
BKf**Nivellierhöhe b
45 - 190 mm
Stahlblech**BKfV150**VPE 1 St
PrGr T070
61,70 €/St**BKfV200**VPE 1 St
PrGr T070
65,50 €/St**BKfV250**VPE 1 St
PrGr T070
69,20 €/St**BKfV300**VPE 1 St
PrGr T070
72,70 €/St**BKfV350**VPE 1 St
PrGr T070
76,40 €/St**BKfV400**VPE 1 St
PrGr T070
80,20 €/St**BKfV500**VPE 1 St
PrGr T070
83,90 €/St**BKfV600**VPE 1 St
PrGr T070
87,40 €/St

- BKW: Komplettkanal mit Wanne zum estrichbündigen Einbau in trockenen Räumen mit trockengepflegten Fußböden
- Wanne: 1 mm Stahlblech verzinkt nach DIN EN 10346
- Ab Kanäle mit Nivellierbereich 70 - 110 mm können bodenebene Einbaueinheiten eingebaut werden
- Blinddeckel und Abdeckungen mit Stanzungen: Stahlblech verzinkt nach DIN EN 10346, Materialstärke 3 mm, Länge 800 mm, Befestigungsbohrungen einseitig gesenkt zur individuellen Belegung mit Bodenbelag

- Belagstoßkante: PC/ABS halogenfrei, 0 oder 4 mm hoch, Farbe grau, bündig montiert
- Kanal-Nivellierhöhe 30 mm mit Trittschalldämmung ab 45 mm
- Mit werkseitig montierten Nivellierschellen, Trittschalldämmung und Nivellierstifte sind im Beipack
- Mit festeingefügter Stahlblechtrennwand auf Anfrage



Nennmaß	BKW Nivellierhöhe b 40 - 60 mm Stahlblech	BKW Nivellierhöhe b 50 - 70 mm Stahlblech	BKW Nivellierhöhe b 60 - 100 mm Stahlblech	BKW Nivellierhöhe b 70 - 110 mm Stahlblech	BKW Nivellierhöhe b 80 - 120 mm Stahlblech	BKW Nivellierhöhe b 90 - 130 mm Stahlblech
150 	BKW150040 VPE 2.4 m PrGr T070 185,00 €/m	BKW150050 VPE 2.4 m PrGr T070 187,40 €/m	BKW150060 VPE 2.4 m PrGr T070 189,80 €/m	BKW150070 VPE 2.4 m PrGr T070 192,30 €/m		
200 			BKW200060 VPE 2.4 m PrGr T070 209,70 €/m	BKW200070 VPE 2.4 m PrGr T070 212,20 €/m	BKW200080 VPE 2.4 m PrGr T070 214,60 €/m	BKW200090 VPE 2.4 m PrGr T070 217,00 €/m
250 			BKW250060 VPE 2.4 m PrGr T070 234,30 €/m	BKW250070 VPE 2.4 m PrGr T070 236,70 €/m	BKW250080 VPE 2.4 m PrGr T070 239,30 €/m	BKW250090 VPE 2.4 m PrGr T070 241,60 €/m
300 			BKW300060 VPE 2.4 m PrGr T070 259,00 €/m	BKW300070 VPE 2.4 m PrGr T070 261,40 €/m	BKW300080 VPE 2.4 m PrGr T070 263,90 €/m	BKW300090 VPE 2.4 m PrGr T070 266,50 €/m
350 			BKW350060 VPE 2.4 m PrGr T070 296,00 €/m	BKW350070 VPE 2.4 m PrGr T070 298,40 €/m	BKW350080 VPE 2.4 m PrGr T070 300,90 €/m	BKW350090 VPE 2.4 m PrGr T070 303,40 €/m
400 			BKW400060 VPE 2.4 m PrGr T070 332,80 €/m	BKW400070 VPE 2.4 m PrGr T070 335,50 €/m	BKW400080 VPE 2.4 m PrGr T070 337,90 €/m	BKW400090 VPE 2.4 m PrGr T070 340,30 €/m
500 			BKW500060 VPE 2.4 m PrGr T070 388,30 €/m	BKW500070 VPE 2.4 m PrGr T070 390,80 €/m	BKW500080 VPE 2.4 m PrGr T070 393,30 €/m	BKW500090 VPE 2.4 m PrGr T070 395,90 €/m
600 			BKW600060 VPE 2.4 m PrGr T070 437,60 €/m	BKW600070 VPE 2.4 m PrGr T070 440,20 €/m	BKW600080 VPE 2.4 m PrGr T070 442,60 €/m	BKW600090 VPE 2.4 m PrGr T070 445,10 €/m

tehnilit.BKB
electraplan.BK

Lieferlänge

2400 mm

Lieferform

Bis Breite 300 mm sind im Auslieferungszustand die Oberteile auf das Unterteil montiert.

Ab Breite 350 mm liegen aus Gewichtsgründen die Kanaloberteile der Lieferung separat bei.

Material

Stahlblech verzinkt,

Verzinkung nach DIN EN 10346

Hinweis

- Zur Verstärkung liegen lastabfangende Traversen unter den Blinddeckeln
- Optional Schnappbefestigung am Blinddeckel

- Die Belastungsfähigkeit beträgt für bodenbündig eingebaute Bauteile 2000 N, eine geringfügige Durchbiegung ist zulässig

- Endstück mit Bodenwanne als Abschluss für estrichbündige Kanäle, zum Anschluss an das Kanalsende. Mitwerkseitig montierten Nivellierschellen, Trittschalldämmung und Nivellierstifte im Beipack

► Seite 692

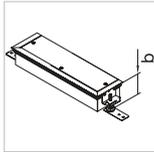

Endstück BKW
Nivellierhöhe b
40 - 60 mm
Stahlblech

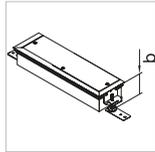

Endstück BKW
Nivellierhöhe b
50 - 70 mm
Stahlblech

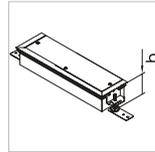

Endstück BKW
Nivellierhöhe b
60 - 100 mm
Stahlblech

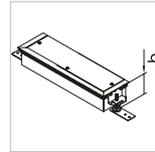

Endstück BKW
Nivellierhöhe b
70 - 110 mm
Stahlblech

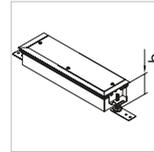

Endstück BKW
Nivellierhöhe b
80 - 120 mm
Stahlblech

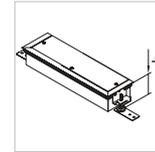

Endstück BKW
Nivellierhöhe b
90 - 130 mm
Stahlblech

BKWE150040
VPE 1 St
PrGr T070
131,80 €/St

BKWE150050
VPE 1 St
PrGr T070
132,50 €/St

BKWE150060
VPE 1 St
PrGr T070
133,20 €/St

BKWE150070
VPE 1 St
PrGr T070
133,90 €/St

BKWE200060
VPE 1 St
PrGr T070
137,00 €/St

BKWE200070
VPE 1 St
PrGr T070
137,60 €/St

BKWE200080
VPE 1 St
PrGr T070
138,20 €/St

BKWE200090
VPE 1 St
PrGr T070
138,70 €/St

BKWE250060
VPE 1 St
PrGr T070
141,80 €/St

BKWE250070
VPE 1 St
PrGr T070
142,40 €/St

BKWE250080
VPE 1 St
PrGr T070
143,10 €/St

BKWE250090
VPE 1 St
PrGr T070
143,60 €/St

BKWE300060
VPE 1 St
PrGr T070
146,70 €/St

BKWE300070
VPE 1 St
PrGr T070
147,20 €/St

BKWE300080
VPE 1 St
PrGr T070
148,00 €/St

BKWE300090
VPE 1 St
PrGr T070
148,70 €/St

BKWE350060
VPE 1 St
PrGr T070
160,40 €/St

BKWE350070
VPE 1 St
PrGr T070
161,00 €/St

BKWE350080
VPE 1 St
PrGr T070
161,50 €/St

BKWE350090
VPE 1 St
PrGr T070
162,00 €/St

BKWE400060
VPE 1 St
PrGr T070
166,40 €/St

BKWE400070
VPE 1 St
PrGr T070
167,00 €/St

BKWE400080
VPE 1 St
PrGr T070
167,70 €/St

BKWE400090
VPE 1 St
PrGr T070
168,50 €/St

BKWE500060
VPE 1 St
PrGr T070
175,00 €/St

BKWE500070
VPE 1 St
PrGr T070
175,70 €/St

BKWE500080
VPE 1 St
PrGr T070
176,30 €/St

BKWE500090
VPE 1 St
PrGr T070
177,00 €/St

BKWE600060
VPE 1 St
PrGr T070
183,90 €/St

BKWE600070
VPE 1 St
PrGr T070
184,40 €/St

BKWE600080
VPE 1 St
PrGr T070
185,00 €/St

BKWE600090
VPE 1 St
PrGr T070
185,60 €/St

- Als zusätzliche Abdeckung, Befestigungsbohrungen einseitig gesenkt zur individuellen Belegung mit Bodenbelag, inkl. Befestigungsschrauben
- Blinddeckel und Abdeckungen mit Ausstanzungen für Versorgungseinheiten

- Ausstanzungen:**
 GBZ: rund 50 mm
 R06: rund 215 mm
 R2: rund 242 mm
 R10: rund 275 mm
 R12: rund 306 mm
 Q06: quadratisch 200 x 200 mm
 Q08: quadratisch 294 x 294 mm
 Q12: quadratisch 244 x 244 mm
 E04: eckig 147 x 247 mm
 E09: eckig 200 x 253 mm

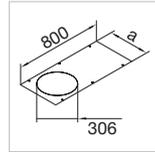
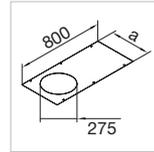
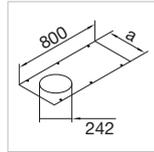
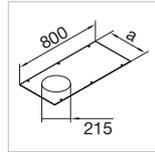
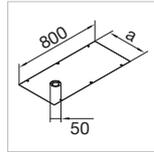
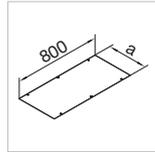

Nennmaß a

**Blinddeckel
800 mm**
Stahlblech

**Abdeckung m.
Stanzung GBZ**
Stahlblech

**Abdeckung m.
Stanzung R06**
Stahlblech

**Abdeckung m.
Stanzung R2**
Stahlblech

**Abdeckung m.
Stanzung R10**
Stahlblech

**Abdeckung m.
Stanzung R12**
Stahlblech

150	BKA150800 VPE 1 St PrGr T070 34,60 €/St	BKA150800GBZ VPE 1 St PrGr T070 53,10 €/St				
200	BKA200800 VPE 1 St PrGr T070 44,40 €/St	BKA200800GBZ VPE 1 St PrGr T070 62,90 €/St				
250	BKA250800 VPE 1 St PrGr T070 54,30 €/St	BKA250800GBZ VPE 1 St PrGr T070 72,70 €/St				
300	BKA300800 VPE 10 St PrGr T070 64,10 €/St	BKA300800GBZ VPE 1 St PrGr T070 82,50 €/St	BKA300800R06 VPE 1 St PrGr T070 77,90 €/St			
350	BKA350800 VPE 1 St PrGr T070 74,10 €/St	BKA350800GBZ VPE 1 St PrGr T070 92,40 €/St	BKA350800R06 VPE 1 St PrGr T070 88,00 €/St	BKA350800R2 VPE 1 St PrGr T070 88,70 €/St	BKA350800R10 VPE 1 St PrGr T070 89,40 €/St	
400	BKA400800 VPE 1 St PrGr T070 83,90 €/St	BKA400800GBZ VPE 1 St PrGr T070 102,40 €/St	BKA400800R06 VPE 1 St PrGr T070 97,70 €/St	BKA400800R2 VPE 1 St PrGr T070 98,60 €/St	BKA400800R10 VPE 1 St PrGr T070 99,40 €/St	BKA400800R12 VPE 1 St PrGr T070 100,80 €/St
500	BKA500800 VPE 1 St PrGr T070 102,40 €/St	BKA500800GBZ VPE 1 St PrGr T070 120,80 €/St	BKA500800R06 VPE 1 St PrGr T070 116,10 €/St	BKA500800R2 VPE 1 St PrGr T070 116,90 €/St	BKA500800R10 VPE 1 St PrGr T070 117,70 €/St	BKA500800R12 VPE 1 St PrGr T070 119,30 €/St
600	BKA600800 VPE 1 St PrGr T070 120,80 €/St	BKA600800GBZ VPE 1 St PrGr T070 139,30 €/St	BKA600800R06 VPE 1 St PrGr T070 134,70 €/St	BKA600800R2 VPE 1 St PrGr T070 135,40 €/St	BKA600800R10 VPE 1 St PrGr T070 136,20 €/St	BKA600800R12 VPE 1 St PrGr T070 137,80 €/St

Lieferlänge

800 mm

Material

3 mm Stahlblech verzinkt,
Verzinkung nach DIN EN 10346

► Seite 692

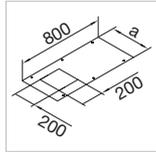

Abdeckung m. Stanzung Q06
Stahlblech

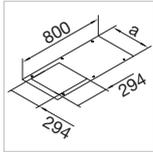

Abdeckung m. Stanzung Q08
Stahlblech

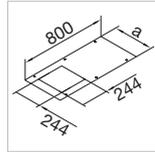

Abdeckung m. Stanzung Q12
Stahlblech

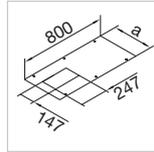

Abdeckung m. Stanzung E04
Stahlblech

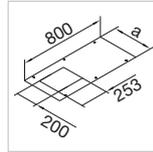

Abdeckung m. Stanzung E09
Stahlblech

BKA250800E04
VPE 1 St
PrGr T070
68,20 €/St

BKA300800Q06
VPE 1 St
PrGr T070
77,90 €/St

BKA300800E04
VPE 1 St
PrGr T070
77,90 €/St

BKA300800E09
VPE 1 St
PrGr T070
79,60 €/St

BKA350800Q06
VPE 1 St
PrGr T070
88,00 €/St

BKA350800Q12
VPE 1 St
PrGr T070
91,00 €/St

BKA350800E04
VPE 1 St
PrGr T070
88,00 €/St

BKA350800E09
VPE 1 St
PrGr T070
89,40 €/St

BKA400800Q06
VPE 1 St
PrGr T070
97,70 €/St

BKA400800Q08
VPE 1 St
PrGr T070
102,40 €/St

BKA400800Q12
VPE 1 St
PrGr T070
100,80 €/St

BKA400800E04
VPE 1 St
PrGr T070
97,70 €/St

BKA400800E09
VPE 1 St
PrGr T070
99,40 €/St

BKA500800Q06
VPE 1 St
PrGr T070
116,10 €/St

BKA500800Q08
VPE 1 St
PrGr T070
120,80 €/St

BKA500800Q12
VPE 1 St
PrGr T070
119,30 €/St

BKA500800E04
VPE 1 St
PrGr T070
116,10 €/St

BKA500800E09
VPE 1 St
PrGr T070
117,70 €/St

BKA600800Q06
VPE 1 St
PrGr T070
134,70 €/St

BKA600800Q08
VPE 1 St
PrGr T070
139,30 €/St

BKA600800Q12
VPE 1 St
PrGr T070
137,80 €/St

BKA600800E04
VPE 1 St
PrGr T070
134,70 €/St

BKA600800E09
VPE 1 St
PrGr T070
136,20 €/St

- Traversen zur zusätzlichen Lastabfangung unter Blinddeckeln und Abdeckungen mit Stanzen von estrichbündigen Kanälen, Befestigung mit Schrauben im Kanalseitenprofil
- BKTN: ohne Mittenunterstützung
- BKTMN: mit Mittenunterstützung, Nivellierstifte müssen separat bestellt werden

Hinweis

- Traversen mit Mittenunterstützung müssen zur Vermeidung einer unzulässigen Durchbiegung bauseitig mit Nivellierstiften M8 ausgerüstet werden

▶ Seite 692

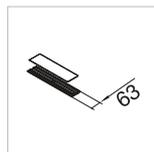
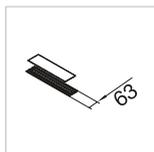

Nennmaß a

Traverse

Stahlblech

Traverse für Mittenunterst.

Stahlblech

150

BKTN150
VPE 1 St
PrGr T070
7,60 €/St

200

BKTN200
VPE 1 St
PrGr T070
9,90 €/St

250

BKTN250
VPE 1 St
PrGr T070
12,20 €/St

BKTMN250
VPE 1 St
PrGr T070
18,50 €/St

300

BKTN300
VPE 1 St
PrGr T070
14,80 €/St

BKTMN300
VPE 1 St
PrGr T070
20,30 €/St

350

BKTN350
VPE 1 St
PrGr T070
20,80 €/St

BKTMN350
VPE 1 St
PrGr T070
26,00 €/St

400

BKTMN400
VPE 1 St
PrGr T070
29,70 €/St

500

BKTMN500
VPE 1 St
PrGr T070
35,70 €/St

600

BKTMN600
VPE 1 St
PrGr T070
42,00 €/St

electraplan.BK Estrichbündiges Kanalsystem mit flexibler Estrichschalung mit Dichtungsmöglichkeit



- BKFD: Komplettkanal mit flexibler Estrichschalung mit Dichtungsmöglichkeit zum estrichbündigen Einbau in trockenen Räumen
- Ab 55 mm Estrichhöhe können bodenebene Einbaueinheiten eingebaut werden
- Blinddeckel und Abdeckungen mit Stanzungen: Stahlblech verzinkt nach DIN EN 10346, Materialstärke 3 mm, Länge 800 mm, Befestigungsbohrungen einseitig gesenkt zur individuellen Belegung mit Bodenbelag
- Belagstoßkante: PC/ABS halogenfrei, 0 oder 4 mm hoch, Farbe grau, bündig montiert
- Flexible Estrichschalung: PVC, UV-beständig, hochschlagzäh
- Kanal-Nivellierhöhe ab 30 mm mit Trittschalldämmung ab 45 mm
- Mit werkseitig montierten Nivellierschellen, Dichtungsband, Trittschalldämmung und Nivellierstifte sind im Beipack

Lieferlänge
2400 mm

Lieferform
Bis Breite 300 mm sind im Auslieferungszustand die Oberteile auf das Unterteil montiert.
Ab Breite 350 mm liegen aus Gewichtsgründen die Kanaloberteile der Lieferung separat bei.

Material
Stahlblech verzinkt,
Verzinkung nach DIN EN 10346



Nennmaß	BKFD Nivellierhöhe b 45 - 70 mm Stahlblech	BKFD Nivellierhöhe b 65 - 110 mm Stahlblech	BKFD Nivellierhöhe b 105 - 150 mm Stahlblech	BKFD Nivellierhöhe b 145 - 190 mm Stahlblech
150 	BKFD150045 VPE 2.4 m PrGr T070 210,80 €/m	BKFD150065 VPE 2.4 m PrGr T070 213,20 €/m	BKFD150105 VPE 2.4 m PrGr T070 217,00 €/m	BKFD150145 VPE 2.4 m PrGr T070 221,80 €/m
200 	BKFD200045 VPE 2.4 m PrGr T070 224,50 €/m	BKFD200065 VPE 2.4 m PrGr T070 226,90 €/m	BKFD200105 VPE 2.4 m PrGr T070 230,60 €/m	BKFD200145 VPE 2.4 m PrGr T070 235,50 €/m
250 	BKFD250045 VPE 2.4 m PrGr T070 238,00 €/m	BKFD250065 VPE 2.4 m PrGr T070 240,50 €/m	BKFD250105 VPE 2.4 m PrGr T070 244,10 €/m	BKFD250145 VPE 2.4 m PrGr T070 249,20 €/m
300 	BKFD300045 VPE 2.4 m PrGr T070 270,10 €/m	BKFD300065 VPE 2.4 m PrGr T070 272,60 €/m	BKFD300105 VPE 2.4 m PrGr T070 276,20 €/m	BKFD300145 VPE 2.4 m PrGr T070 281,20 €/m
350 	BKFD350045 VPE 2.4 m PrGr T070 293,40 €/m	BKFD350065 VPE 2.4 m PrGr T070 296,00 €/m	BKFD350105 VPE 2.4 m PrGr T070 299,70 €/m	BKFD350145 VPE 2.4 m PrGr T070 304,50 €/m
400 	BKFD400045 VPE 2.4 m PrGr T070 355,20 €/m	BKFD400065 VPE 2.4 m PrGr T070 357,60 €/m	BKFD400105 VPE 2.4 m PrGr T070 361,40 €/m	BKFD400145 VPE 2.4 m PrGr T070 366,30 €/m
500 	BKFD500045 VPE 2.4 m PrGr T070 393,30 €/m	BKFD500065 VPE 2.4 m PrGr T070 395,90 €/m	BKFD500105 VPE 2.4 m PrGr T070 399,50 €/m	BKFD500145 VPE 2.4 m PrGr T070 404,60 €/m
600 	BKFD600045 VPE 2.4 m PrGr T070 431,60 €/m	BKFD600065 VPE 2.4 m PrGr T070 433,90 €/m	BKFD600105 VPE 2.4 m PrGr T070 437,60 €/m	BKFD600145 VPE 2.4 m PrGr T070 442,60 €/m

tehnalit.BKKB
electraplan.BK

Hinweis

- Zur Verstärkung liegen lastabfangende Traversen unter den Blinddeckeln
- Optional Schnappbefestigung am Blinddeckel
- Die Belastungsfähigkeit beträgt für bodenbündig eingebaute Bauteile 2000 N, eine geringfügige Durchbiegung ist zulässig
- Endstück mit Folie als Abschluss für estrichbündige Kanäle, zum Anschluss an das Kanalsende. Mit werkseitig montierten Nivellierschellen, Dichtungsband, Trittschalldämmung und Nivellierstifte im Beipack

► Seite 692

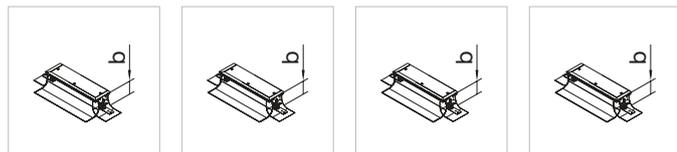

Endstück BKFD
Nivellierhöhe b
45 - 70 mm
Stahlblech

Endstück BKFD
Nivellierhöhe b
65 - 110 mm
Stahlblech

Endstück BKFD
Nivellierhöhe b
105 - 150 mm
Stahlblech

Endstück BKFD
Nivellierhöhe b
145 - 190 mm
Stahlblech

BKFDE150045
VPE 1 St
PrGr T070
109,80 €/St

BKFDE150065
VPE 1 St
PrGr T070
111,10 €/St

BKFDE150105
VPE 1 St
PrGr T070
112,90 €/St

BKFDE150145
VPE 1 St
PrGr T070
115,20 €/St

BKFDE200045
VPE 1 St
PrGr T070
114,70 €/St

BKFDE200065
VPE 1 St
PrGr T070
115,90 €/St

BKFDE200105
VPE 1 St
PrGr T070
117,70 €/St

BKFDE200145
VPE 1 St
PrGr T070
120,20 €/St

BKFDE250045
VPE 1 St
PrGr T070
119,60 €/St

BKFDE250065
VPE 1 St
PrGr T070
120,80 €/St

BKFDE250105
VPE 1 St
PrGr T070
122,80 €/St

BKFDE250145
VPE 1 St
PrGr T070
125,30 €/St

BKFDE300045
VPE 1 St
PrGr T070
123,40 €/St

BKFDE300065
VPE 1 St
PrGr T070
124,50 €/St

BKFDE300105
VPE 1 St
PrGr T070
126,40 €/St

BKFDE300145
VPE 1 St
PrGr T070
128,90 €/St

BKFDE350045
VPE 1 St
PrGr T070
137,00 €/St

BKFDE350065
VPE 1 St
PrGr T070
138,20 €/St

BKFDE350105
VPE 1 St
PrGr T070
140,10 €/St

BKFDE350145
VPE 1 St
PrGr T070
142,40 €/St

BKFDE400045
VPE 1 St
PrGr T070
141,80 €/St

BKFDE400065
VPE 1 St
PrGr T070
143,10 €/St

BKFDE400105
VPE 1 St
PrGr T070
144,90 €/St

BKFDE400145
VPE 1 St
PrGr T070
147,20 €/St

BKFDE500045
VPE 1 St
PrGr T070
149,30 €/St

BKFDE500065
VPE 1 St
PrGr T070
150,40 €/St

BKFDE500105
VPE 1 St
PrGr T070
152,30 €/St

BKFDE500145
VPE 1 St
PrGr T070
154,80 €/St

BKFDE600045
VPE 1 St
PrGr T070
157,90 €/St

BKFDE600065
VPE 1 St
PrGr T070
159,00 €/St

BKFDE600105
VPE 1 St
PrGr T070
161,00 €/St

BKFDE600145
VPE 1 St
PrGr T070
163,30 €/St

electraplan.BK Estrichbündiges Kanalsystem mit Bodenwanne mit Dichtungsmöglichkeit

- BKWD: Komplettkanal mit Bodenwanne mit Dichtungsmöglichkeit zum estrichbündigen Einbau in trockenen Räumen
- Wanne: 1 mm Stahlblech verzinkt nach DIN EN 10346
- Ab Kanäle mit Nivellierbereich 70 - 110 mm können bodenebene Einbaueinheiten eingebaut werden
- Blinddeckel und Abdeckungen mit Stanzungen: Stahlblech verzinkt nach DIN EN 10346, Materialstärke 3 mm, Länge 800 mm, Befestigungsbohrungen einseitig gesenkt zur individuellen Belegung mit Bodenbelag

- Belagstoßkante: PC/ABS halogenfrei, 0 oder 4 mm hoch, Farbe grau, bündig montiert
- Kanal-Nivellierhöhe ab 30 mm mit Trittschalldämmlager ab 45 mm
- Mit werkseitig montierten Nivellierschellen, Dichtungsband, Trittschalldämmung und Nivellierstifte sind im Beipack
- Mit festeingefügter Stahlblechtrennwand auf Anfrage



Nennmaß	BKWD Nivellierhöhe b 40 - 60 mm Stahlblech	BKWD Nivellierhöhe b 50 - 70 mm Stahlblech	BKWD Nivellierhöhe b 60 - 100 mm Stahlblech	BKWD Nivellierhöhe b 70 - 110 mm Stahlblech	BKWD Nivellierhöhe b 80 - 120 mm Stahlblech	BKWD Nivellierhöhe b 90 - 130 mm Stahlblech
150 	BKWD150040 VPE 2.4 m PrGr T070 225,70 €/m	BKWD150050 VPE 2.4 m PrGr T070 226,90 €/m	BKWD150060 VPE 2.4 m PrGr T070 230,60 €/m			
200 			BKWD200060 VPE 2.4 m PrGr T070 250,20 €/m	BKWD200070 VPE 2.4 m PrGr T070 251,70 €/m	BKWD200080 VPE 2.4 m PrGr T070 252,70 €/m	BKWD200090 VPE 2.4 m PrGr T070 256,40 €/m
250 			BKWD250060 VPE 2.4 m PrGr T070 275,00 €/m	BKWD250070 VPE 2.4 m PrGr T070 276,20 €/m	BKWD250080 VPE 2.4 m PrGr T070 277,40 €/m	BKWD250090 VPE 2.4 m PrGr T070 281,20 €/m
300 			BKWD300060 VPE 2.4 m PrGr T070 299,70 €/m	BKWD300070 VPE 2.4 m PrGr T070 300,90 €/m	BKWD300080 VPE 2.4 m PrGr T070 302,10 €/m	BKWD300090 VPE 2.4 m PrGr T070 305,80 €/m
350 			BKWD350060 VPE 2.4 m PrGr T070 324,40 €/m	BKWD350070 VPE 2.4 m PrGr T070 325,40 €/m	BKWD350080 VPE 2.4 m PrGr T070 326,90 €/m	BKWD350090 VPE 2.4 m PrGr T070 330,50 €/m
400 			BKWD400060 VPE 2.4 m PrGr T070 379,60 €/m	BKWD400070 VPE 2.4 m PrGr T070 381,20 €/m	BKWD400080 VPE 2.4 m PrGr T070 382,20 €/m	BKWD400090 VPE 2.4 m PrGr T070 385,90 €/m
500 			BKWD500060 VPE 2.4 m PrGr T070 435,20 €/m	BKWD500070 VPE 2.4 m PrGr T070 436,50 €/m	BKWD500080 VPE 2.4 m PrGr T070 437,60 €/m	BKWD500090 VPE 2.4 m PrGr T070 441,50 €/m
600 			BKWD600060 VPE 2.4 m PrGr T070 490,70 €/m	BKWD600070 VPE 2.4 m PrGr T070 491,90 €/m	BKWD600080 VPE 2.4 m PrGr T070 493,20 €/m	BKWD600090 VPE 2.4 m PrGr T070 497,00 €/m

tehnilit.BKB
 electraplan.BK

Lieferlänge

2400 mm

Lieferform

Bis Breite 300 mm sind im Auslieferungszustand die Oberteile auf das Unterteil montiert.

Ab Breite 350 mm liegen aus Gewichtsgründen die Kanaloberteile der Lieferung separat bei.

Material

Stahlblech verzinkt,

Verzinkung nach DIN EN 10346

Hinweis

- Zur Verstärkung liegen lastabfangende Traversen unter den Blinddeckeln
- Optional Schnappbefestigung am Blinddeckel
- Die Belastungsfähigkeit beträgt für bodenbündig eingebaute Bauteile 2000 N, eine geringfügige Durchbiegung ist zulässig
- Endstück mit Bodenwanne als Abschluss für estrichbündige Kanäle, zum Anschluss an das Kanalsende. Mit werkseitig montierten Nivellierschellen, Dichtungsband, Trittschalldämmung und Nivellierstifte im Beipack

► Seite 692

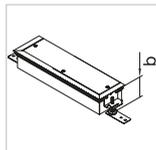

Endstück BKWD
Nivellierhöhe b
40 - 60 mm
Stahlblech

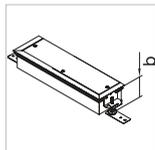

Endstück BKWD
Nivellierhöhe b
50 - 70 mm
Stahlblech

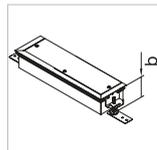

Endstück BKWD
Nivellierhöhe b
60 - 100 mm
Stahlblech

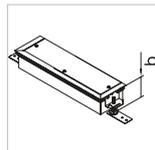

Endstück BKWD
Nivellierhöhe b
70 - 110 mm
Stahlblech

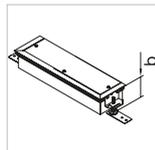

Endstück BKWD
Nivellierhöhe b
80 - 120 mm
Stahlblech

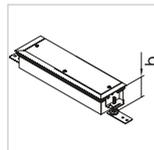

Endstück BKWD
Nivellierhöhe b
90 - 130 mm
Stahlblech

BKWDE150040
VPE 1 St
PrGr T070
138,20 €/St

BKWDE150050
VPE 1 St
PrGr T070
138,70 €/St

BKWDE150060
VPE 1 St
PrGr T070
139,30 €/St

BKWDE200060
VPE 1 St
PrGr T070
145,50 €/St

BKWDE200070
VPE 1 St
PrGr T070
146,20 €/St

BKWDE200080
VPE 1 St
PrGr T070
146,70 €/St

BKWDE200090
VPE 1 St
PrGr T070
147,20 €/St

BKWDE250060
VPE 1 St
PrGr T070
152,90 €/St

BKWDE250070
VPE 1 St
PrGr T070
153,60 €/St

BKWDE250080
VPE 1 St
PrGr T070
154,20 €/St

BKWDE250090
VPE 1 St
PrGr T070
154,80 €/St

BKWDE300060
VPE 1 St
PrGr T070
160,40 €/St

BKWDE300070
VPE 1 St
PrGr T070
161,00 €/St

BKWDE300080
VPE 1 St
PrGr T070
161,50 €/St

BKWDE300090
VPE 1 St
PrGr T070
162,00 €/St

BKWDE350060
VPE 1 St
PrGr T070
167,70 €/St

BKWDE350070
VPE 1 St
PrGr T070
168,50 €/St

BKWDE350080
VPE 1 St
PrGr T070
169,00 €/St

BKWDE350090
VPE 1 St
PrGr T070
169,60 €/St

BKWDE400060
VPE 1 St
PrGr T070
177,50 €/St

BKWDE400070
VPE 1 St
PrGr T070
178,00 €/St

BKWDE400080
VPE 1 St
PrGr T070
178,80 €/St

BKWDE400090
VPE 1 St
PrGr T070
179,60 €/St

BKWDE500060
VPE 1 St
PrGr T070
187,40 €/St

BKWDE500070
VPE 1 St
PrGr T070
188,00 €/St

BKWDE500080
VPE 1 St
PrGr T070
188,80 €/St

BKWDE500090
VPE 1 St
PrGr T070
189,30 €/St

BKWDE600060
VPE 1 St
PrGr T070
198,50 €/St

BKWDE600070
VPE 1 St
PrGr T070
199,10 €/St

BKWDE600080
VPE 1 St
PrGr T070
199,90 €/St

BKWDE600090
VPE 1 St
PrGr T070
200,50 €/St

- Als zusätzliche Abdeckung, Befestigungsbohrungen einseitig gesenkt zur individuellen Belegung mit Bodenbelag, inkl. Befestigungsschrauben
- Blindeckel und Abdeckungen mit Stanzungen für Zapfsäulen und Versorgungseinheiten VANR2 und VANR12

Lieferlänge

800 mm

Material

3 mm Stahlblech verzinkt,
Verzinkung nach DIN EN 10346

Ausstattungen

GBZ: rund 50 mm
R2: 242 mm
R12: rund 306 mm

► Seite 692

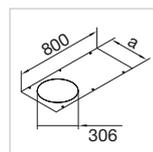
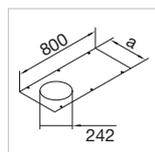
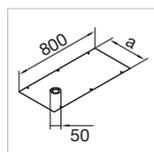
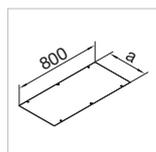

Nennmaß a

**Blindeckel
800 mm**
Stahlblech

**Abdeckung m.
Stanzung GBZ**
Stahlblech

**Abdeckung m.
Stanzung R2**
Stahlblech

**Abdeckung m.
Stanzung R12**
Stahlblech

150	BKAD150 VPE 1 St PrGr T070 36,90 €/St	BKAD150GBZ VPE 1 St PrGr T070 55,40 €/St		
200	BKAD200 VPE 1 St PrGr T070 46,80 €/St	BKAD200GBZ VPE 1 St PrGr T070 65,50 €/St		
250	BKAD250 VPE 1 St PrGr T070 56,70 €/St	BKAD250GBZ VPE 1 St PrGr T070 75,20 €/St		
300	BKAD300 VPE 1 St PrGr T070 66,50 €/St	BKAD300GBZ VPE 1 St PrGr T070 85,10 €/St		
350	BKAD350 VPE 1 St PrGr T070 76,40 €/St	BKAD350GBZ VPE 1 St PrGr T070 95,00 €/St	BKAD350800R2 VPE 1 St PrGr T070 88,50 €/St	
400	BKAD400 VPE 1 St PrGr T070 86,30 €/St	BKAD400GBZ VPE 1 St PrGr T070 104,90 €/St	BKAD400800R2 VPE 1 St PrGr T070 98,10 €/St	BKAD400R12 VPE 1 St PrGr T070 103,30 €/St
500	BKAD500 VPE 1 St PrGr T070 104,90 €/St	BKAD500GBZ VPE 1 St PrGr T070 123,40 €/St	BKAD500800R2 VPE 1 St PrGr T070 116,00 €/St	BKAD500R12 VPE 1 St PrGr T070 121,80 €/St
600	BKAD600 VPE 1 St PrGr T070 123,40 €/St	BKAD600GBZ VPE 1 St PrGr T070 141,80 €/St	BKAD600800R2 VPE 1 St PrGr T070 134,00 €/St	BKAD600R12 VPE 1 St PrGr T070 140,30 €/St

- Traversen zur zusätzlichen Lastabfangung und unter Blinddeckeln und Abdeckungen mit Stanzen von estrichbündigen Kanälen, Befestigung mit Schrauben im Kanalseitenprofil
- BKTD: ohne Mittenunterstützung
- BKTMD: mit Mittenunterstützung, Nivellierstifte müssen separat bestellt werden

Hinweis

Traversen mit Mittenunterstützung müssen zur Vermeidung einer unzulässigen Durchbiegung bauseitig mit Nivellierstiften M8 ausgerüstet werden

▶ Seite 692

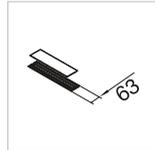

Traverse
Stahlblech

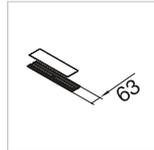

Traverse für Mittenunterst.
Stahlblech

Nennmaß a

150	BKTD150 VPE 1 St PrGr T070 8,60 €/St	
200	BKTD200 VPE 1 St PrGr T070 11,20 €/St	
250	BKTD250 VPE 1 St PrGr T070 13,80 €/St	BKTMD250 VPE 1 St PrGr T070 20,80 €/St
300	BKTD300 VPE 1 St PrGr T070 17,30 €/St	BKTMD300 VPE 1 St PrGr T070 23,50 €/St
350	BKTD350 VPE 1 St PrGr T070 20,80 €/St	BKTMD350 VPE 1 St PrGr T070 26,00 €/St
400		BKTMD400 VPE 1 St PrGr T070 29,70 €/St
500		BKTMD500 VPE 1 St PrGr T070 34,60 €/St
600		BKTMD600 VPE 1 St PrGr T070 39,50 €/St

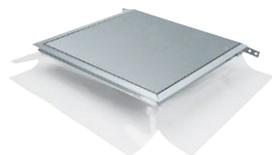

Anschlussdose mit Folie

Werkstoff Deckel:	Stahl
Werkstoff:	Kunststoff
Breite:	388 mm
Länge:	411 mm

Eigenschaften:

- Anschlussdose zum seitlichen Anbau an Bodenkanäle für trockene Räume mit trocken- oder feuchtgepflegten Fußböden zur Aufnahme von bodenbündigen oder bodenübertiegenden Einbaueinheiten mit Montagedeckel
- Anschlussdosen vermeiden Querschnittsminderungen im Kanal, die bei direkter Montage von Einbaueinheiten im Kanal entstehen
- Für die Montage wird eine Nivellierschelle vom vorhandenen Kanal und ein Nivellierset benötigt
- Nivellierset muss separat bestellt werden
- Mit Bodenwanne auf Anfrage

BKSAB00

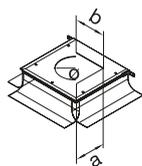

Bezeichnung	Durchmesser	Maß a	Maß b	VPE	PrGr	Preis	Best.Nr.
Anschlussdose ohne Stanzung zu BK				1	T070	215,80 €/St	BKSAB00
Anschlussdose gestanzt GBZ zu BK	50 mm			1	T070	252,70 €/St	BKSAG00
Anschlussdose gestanzt E04 zu BK		147 mm	247 mm	1	T070	228,10 €/St	BKSAE04
Anschlussdose gestanzt E09 zu BK		200 mm	253 mm	1	T070	234,30 €/St	BKSAE09
Anschlussdose gestanzt Q06 zu BK		200 mm	200 mm	1	T070	228,10 €/St	BKSAQ06
Anschlussdose gestanzt R06 zu BK	215 mm			1	T070	228,10 €/St	BKSAR06
Anschlussdose gestanzt Q12 zu BK		244 mm	244 mm	1	T070	240,50 €/St	BKSAQ12
Anschlussdose gestanzt R10 zu BK	275 mm			1	T070	234,30 €/St	BKSAR10
Anschlussdose gestanzt Q08 zu BK		294 mm	294 mm	1	T070	234,30 €/St	BKSAQ08
Anschlussdose gestanzt R12 zu BK	306 mm			1	T070	240,50 €/St	BKSAR12

tehallit.BKB
electraplan.BK



Nivellierset für Anschlussdose

Eigenschaften:

- Nivellierset bestehend aus 3 Nivellierschellen, 4 Nivellierstifte mit Dämmlogger, 3 Estrichanker

Bezeichnung	VPE	PrGr	Preis	Best.Nr.
Nivellierset f BKSA Einstellhöhe 45-70	1	T070	35,70 €/Set	BKSAN045070
Nivellierset f BKSA Einstellhöhe 65-110	1	T070	39,50 €/Set	BKSAN065110
Nivellierset f BKSA Einstellhöhe 105-150	1	T070	43,20 €/Set	BKSAN105150
Nivellierset f BKSA Einstellhöhe 145-190	1	T070	46,80 €/Set	BKSAN145190

BKSAN045070

Trennwand aus PS

Werkstoff: Polystyrol (PS)
Farbe: steingrau
Länge: 2000 mm



Eigenschaften:

- Trennwand zur Aufteilung in Kanalzüge, als Zubehör für estrichbündige Kanäle
- Inklusiv 4 Trennwandfüße zum Andübeln auf der Rohdecke
- Gesamthöhe mit Trennwandfuß = Nennhöhe a + 2,5 mm

Bezeichnung	Nennhöhe	VPE	PrGr	Preis	Best.Nr.
Trennwand/-Fuß Höhe 19 L=2m PS zu BK	18,5 mm	2	T070	4,60 €/m	BKTWK16
Trennwand/-Fuß Höhe 33 L=2m PS z BK/AK	33,5 mm	2	T070	4,95 €/m	BKTWK31
Trennwand/-Fuß Höhe 48 L=2m PS zu BK	48,5 mm	2	T070	6,10 €/m	BKTWK46
Trennwand/-Fuß Höhe 63 L=2m PS z BK/AK	63,5 mm	2	T070	8,00 €/m	BKTWK61
Trennwand/-Fuß Höhe 78 L=2m PS zu BK	78,5 mm	2	T070	9,80 €/m	BKTWK76
Trennwand/-Fuß Höhe 93 L=2m PS zu BK	93,5 mm	2	T070	11,00 €/m	BKTWK91

BKTWK16

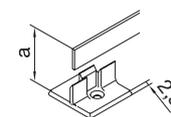

Trennwandfuß aus PS

Werkstoff: Polystyrol (PS)
Farbe: steingrau
Länge: 35 mm



Eigenschaften:

- Bei zusätzlichem Bedarf

Bezeichnung	VPE	PrGr	Preis	Best.Nr.
Trennwandfuß für Kunststoff-TW zu BK/AK	1	T070	1,20 €/St	BKTWF00

BKTWF00



Trennwand aus Stahlblech

Werkstoff: Stahlblech
Oberfläche: verzinkt
Länge: 2400 mm



Eigenschaften:

- Trennwand zur Aufteilung in Kanalzüge, als Zubehör für estrichbündige Kanäle
- Zum Andübeln auf der Rohdecke

Material:

Verzinkung nach DIN EN 10346

Bezeichnung	Nennhöhe	VPE	PrGr	Preis	Best.Nr.
Trennwand Höhe 20 L=2,4m Stahl zu BK	20 mm	2.4	T070	8,10 €/m	BKTWS20
Trennwand Höhe 35 L=2,4m Stahl zu BK	35 mm	2.4	T070	9,20 €/m	BKTWS35
Trennwand Höhe 50 L=2,4m Stahl zu BK	50 mm	2.4	T070	10,60 €/m	BKTWS50
Trennwand Höhe 65 L=2,4m Stahl zu BK	65 mm	2.4	T070	11,70 €/m	BKTWS65
Trennwand Höhe 80 L=2,4m Stahl zu BK	80 mm	2.4	T070	12,90 €/m	BKTWS80
Trennwand Höhe 95 L=2,4m Stahl zu BK	95 mm	2.4	T070	14,30 €/m	BKTWS95
Trennwand Höhe 110L=2,4m Stahl zu BK	110 mm	2.4	T070	15,40 €/m	BKTWS110

BKTWS20

tehait.BKB
electraplan.BK



Schutzleiter zum Erdanschluss des Kanalsystems

Anschlussquerschnitt: 2,5 mm²
Farbe: grün/gelb

Eigenschaften:

- Verschraubung am geraden Kanalverbinder, flexible Leitung 200 mm lang
- 1 x Ringkabelschuh, 1 x Aderendhülse
- Geeignet für estrichbündige Bodenkanäle für trockengepflegte Fußböden

BKZSA200

Bezeichnung	VPE	PrGr	Preis	Best.Nr.
Schutzleiter zum Erdanschluss des BK	1	T070	6,30 €/St	BKZSA200



Schutzleiter, Anschlussklemme

Anschlussquerschnitt: 4 mm²

Eigenschaften:

- Anschlussklemme in innerer Profillinie, für flexible Leiter bis 4 mm²
- Geeignet für estrichbündige Bodenkanäle mit Dichtungsmöglichkeit

BKZSAK00

Bezeichnung	VPE	PrGr	Preis	Best.Nr.
Erdungsklemme zu Bodenkanal BK	1	T070	4,55 €/St	BKZSAK00



Moosgummistreifen

Länge: 10 m

Eigenschaften:

- Moosgummistreifen zur Aufnahme von Dehnungsdruck, selbstklebend, zur bauseitigen Montage an den Seitenprofilen
- Je Kanalmeter 2 Meter Moosgummi erforderlich
- Die Verwendung bitte unbedingt mit dem Estrichleger abstimmen

BKZM203

Bezeichnung	VPE	PrGr	Preis	Best.Nr.
Moosgumistreifen selbstklebend L=10m	1	T070	15,80 €/St	BKZM203



Belagstoßkante

Werkstoff: ABS
Länge: 2400 mm

Eigenschaften:

- Bei zusätzlichem Bedarf
- Belagstoßkante sichtbar (Höhe 4 mm) oder durch Bodenbelag überdeckt zu verwenden
- Je Kanalmeter 2 Meter Belagstoßkante erforderlich

BKZBSK7011

Bezeichnung	Farbe	VPE	PrGr	Preis	Best.Nr.
Belagstoßkante 4mm Belag hfr BK L=2,4 eg	eisengrau	2.4	T070	3,65 €/m	BKZBSK7011
Belagstoßkante 4mm Belag hfr BK L=2,4 ts	schwarz	2.4	T070	3,65 €/m	BKZBSK9005

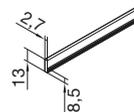

Belagstoßabdeckung

Werkstoff: PVC
Länge: 2400 mm

Eigenschaften:

- Für zusätzlichen Bedarf
- Werkseitige Belagstoßkante entfernen
- Je Kanalmeter 2 Meter Belagstoßabdeckung erforderlich

BKZBSA7011

Bezeichnung	VPE	PrGr	Preis	Best.Nr.
Belagstoßabdeckung PVC eisengrau	2.4	T070	8,00 €/m	BKZBSA7011

Estrichanker

Werkstoff: Polyamid (PA)

Eigenschaften:

- Zur Stabilisierung der Kanalseitenprofile
- Zum Einrasten ins Kanalseitenprofil
- Montageabstand zwischen den Estrichankern beträgt maximal 800 mm entlang des Seitenprofils

Bezeichnung	VPE	PrGr	Preis	Best.Nr.
Estrichanker Polyamid zu Bodenkanal BK	1	T070	2,05 €/St	BKZEA00



BKZEA00

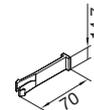

Verbindungssatz

Eigenschaften:

- Als Montagmaterial zur bauseitigen Herstellung von Abzweigen 90° mit vorhandenem Kanalmaterial
- Bestehend aus 2 Winkelverbindern außen 18 mm, 2 Kanalverbindern gerade und 2 Schrauben M5 x 12

Bezeichnung	VPE	PrGr	Preis	Best.Nr.
Verbinder-Set f 90°-Abzweig Stahl zu BK	1	T070	11,20 €/St	BKZVS90



BKZVS90

tehait.BKB
electraplan.BK

Kanalverbinder gerade

Eigenschaften:

- Bei zusätzlichem Bedarf

Bezeichnung	VPE	PrGr	Preis	Best.Nr.
Kanalverbinder gerade aus Stahl zu BK	1	T070	4,30 €/St	BKZKV180



BKZKV180

Kanalverbinder gewinkelt

Eigenschaften:

- Bei zusätzlichem Bedarf

Bezeichnung	VPE	PrGr	Preis	Best.Nr.
Kanalverbinder als 90°-Winkel Stahl BK	1	T070	5,00 €/St	BKZKV090



BKZKV090

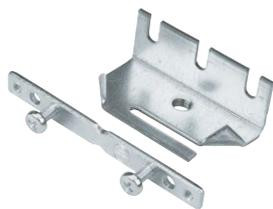

Nivellierschelle

Eigenschaften:

- Nivellierschelle zur Aufnahme von Nivellierstiften
- Montage außen am Seitenprofil von estrichbündigen Kanälen mit geradem Kanalverbinder und zwei Schrauben
- Montageabstand zwischen den Nivellierschellen maximal 800 mm entlang des Kanalseitenprofils

BKZN30: Ab Kanalhöhe mit Trittschalldämmmlager 45 mm

BKZN50: Ab Kanalhöhe mit Trittschalldämmmlager 65 mm

BKZN030

Bezeichnung	VPE	PrGr	Preis	Best.Nr.
Nivellierschelle f N-Stifte BK ab H=45	1	T070	6,20 €/St	BKZN030
Nivellierschelle f N-Stifte BK ab H=65	1	T070	6,50 €/St	BKZN050



Nivellierstifte

Eigenschaften:

- Nivellierstift M8 zur Aufständering des estrichbündigen Kanals, zum Einschrauben in Nivellierschelle oder Traverse

Hinweis:

- Über Oberkante Estrich oder Traverse hinausragende Nivellierstifte müssen gekürzt werden
- Andere Höhen auf Anfrage

BKZNS25

Bezeichnung	Länge	VPE	PrGr	Preis	Best.Nr.
Nivellierstift M8x25 zu BK-Aufständering	25 mm	1	T070	0,32 €/St	BKZNS25
Nivellierstift M8x30 zu BK-Aufständering	30 mm	1	T070	0,38 €/St	BKZNS30
Nivellierstift M8x35 zu BK-Aufständering	35 mm	1	T070	0,43 €/St	BKZNS35
Nivellierstift M8x40 zu BK-Aufständering	40 mm	1	T070	0,48 €/St	BKZNS40
Nivellierstift M8x45 zu BK-Aufständering	45 mm	1	T070	0,53 €/St	BKZNS45
Nivellierstift M8x50 zu BK-Aufständering	50 mm	1	T070	0,61 €/St	BKZNS50
Nivellierstift M8x55 zu BK-Aufständering	55 mm	1	T070	0,66 €/St	BKZNS55
Nivellierstift M8x60 zu BK-Aufständering	60 mm	1	T070	0,71 €/St	BKZNS60
Nivellierstift M8x65 zu BK-Aufständering	65 mm	1	T070	0,78 €/St	BKZNS65
Nivellierstift M8x70 zu BK-Aufständering	70 mm	1	T070	0,84 €/St	BKZNS70
Nivellierstift M8x75 zu BK-Aufständering	75 mm	1	T070	0,91 €/St	BKZNS75
Nivellierstift M8x80 zu BK-Aufständering	80 mm	1	T070	0,96 €/St	BKZNS80
Nivellierstift M8x85 zu BK-Aufständering	85 mm	1	T070	1,33 €/St	BKZNS85
Nivellierstift M8x90 zu BK-Aufständering	90 mm	1	T070	1,44 €/St	BKZNS90
Nivellierstift M8x100 z BK-Aufständering	100 mm	1	T070	1,59 €/St	BKZNS100
Nivellierstift M8x120 z BK-Aufständering	120 mm	1	T070	1,69 €/St	BKZNS120
Nivellierstift M8x140 z BK-Aufständering	140 mm	1	T070	2,50 €/St	BKZNS140
Nivellierstift M8x160 z BK-Aufständering	160 mm	1	T070	3,60 €/St	BKZNS160



Kontermutter M8

Eigenschaften:

- Mutter M8 zum Kontern von Nivellierstiften in Traversen

BKZKM80

Bezeichnung	VPE	PrGr	Preis	Best.Nr.
Kontermutter M8 für Nivellierstifte BK	1	T070	0,61 €/St	BKZKM80



Haltepratze mit Dämmmlager

Eigenschaften:

- Haltepratze mit Dämmmlager zur Befestigung des estrichbündigen Kanals auf der Rohdecke zur trittschalldämmenden Aufnahme von Nivellierstiften M8

Material:

- Haltepratzen aus Stahl verzinkt nach DIN EN 10346
- Dämmmlager aus Kunststoff

Hinweis:

- Die Einbauhöhe von Kanälen beträgt bei Verwendung von Haltepratzen mit Dämmmlager mindestens 45 mm

BKZHP00

Bezeichnung	VPE	PrGr	Preis	Best.Nr.
Haltepratze m Dämmmlager zu Bodenkanal BK	1	T070	3,70 €/St	BKZHP00

Dämmlager für Traverse

Eigenschaften:

- Dämmlager zur trittschalldämmenden Aufnahme von Nivellierstiften M8 in Traversen
- Das Dämmlager erhöht die Nivellierhöhe um 5 mm

Bezeichnung	VPE	PrGr	Preis	Best.Nr.
Dämmlager zur Nivellierstiftaufnahme M8	1	T070	2,45 €/St	BKZNSD0



BKZNSD0

Saugheber bis max. 20 kg Tragfähigkeit

Eigenschaften:

- Zum Anheben der Blinddeckel

Bezeichnung	VPE	PrGr	Preis	Best.Nr.
Saugheber für Blinddeckel max.20kg zu BK	20	T070	63,40 €/St	BKZSH20



BKZSH20

Saugheber bis max. 30 kg Tragfähigkeit

Eigenschaften:

- Zum Anheben der Blinddeckel

Bezeichnung	VPE	PrGr	Preis	Best.Nr.
Saugheber für Blinddeckel max.30kg zu BK	1	T070	261,40 €/St	BKZSH30



BKZSH30

Krallenheber bis max. 30 kg Tragfähigkeit

Eigenschaften:

- Zum Anheben der Blinddeckel

Bezeichnung	VPE	PrGr	Preis	Best.Nr.
Krallenheber für Blinddeckel max.30kg BK	1	T070	860,50 €/St	BKZKH30



BKZKH30

Heftzange

Eigenschaften:

- Stabile Ausführung zum Klammern der Folien-Estrichschalung

Bezeichnung	VPE	PrGr	Preis	Best.Nr.
Heftzange zum Klammern d Folienchalung	1	T070	141,00 €/St	BKZHZ10



BKZHZ10

Klammern für Heftzange

Eigenschaften:

- Klammern, für Heftzange BKZHZ10
- 1 Stück = 5.000 Klammern

Bezeichnung	VPE	PrGr	Preis	Best.Nr.
Heftklammern 12 mm für Heftzange BKZHZ10	1	T070	34,40 €/St	BKZHZ12

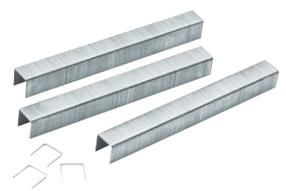

BKZHZ12

tehalit.BKB zur Installation entlang von Wänden oder Fensterfronten für Estrichbündigen Bodeneinbau. Die Installation ist mit geschlossenem Oberteil auch innerhalb eines Raumes möglich. Das Kanalsystem bietet Oberteile in geschlossener Ausführung, mit Bürste und mit LED-Kammer und Bürste.

Produkteigenschaften

- Geeignet für trocken gepflegte Fußböden nach DIN EN 50085
- Geeignet für Bodenbeläge mit einer Dicke von 0 bis 25 mm
- Das Oberteil kann neben trocken gereinigten Bodenbelägen (Teppich, Parkett, Laminat,...) auch mit naß gepflegten Bodenbelägen (Stein, Marmor, Fliesen,...) belegt werden. Wegen der offenen Bauweise bleibt das Kanalsystem nur für trocken gereinigte Räume geeignet.
- Montage des Bodenbelags durch Aufkleben auf den Deckel
- Empfohlene Mindesthöhe Kanal = Mindesthöhe Estrich = 96 mm
- Randdämmstreifen zwischen Kanal und Estrich nicht vergessen!
- Für den Übergang zwischen Büroeinheiten muss ggf. eine Schallisolierung eingebracht werden (Schallbarriere, Art.-Nr. L5804, siehe Katalog Leitungsführung + Raumanschlussysteme)
- Bei der Durchführung durch Brandschutzwände muss die Kanalabschottung eingebaut werden (BS90SET)
- Weitere Kanalhöhen und -breiten auf Anfrage erhältlich
- Höhennivellierung über innen zugängliche Verstellerschrauben
- Einfache Zugriffsmöglichkeit auf Kabel und Steckdosen durch abnehmbares Oberteil und wandseitigem Kabelauslass bei Oberteilen mit Bürste, Länge der Oberteile: 1 m, Länge des Kanalunterteils: 2 m.
- Zur Verlegung in begehbaren Bereichen auch als geschlossener Kanal ohne Kabelauslass erhältlich
- Punktbelastbar nach Norm bis 150 kg
- getrennte Lieferung von Unterteil (jedoch immer mit Montage- deckel) und 3 verschiedenen Oberteilen (mit Bürste, geschlossen, mit Bürste und LED-Kammer)

Vorteile

- Investor kann Investitionsbedarf den Bau- und Bewirtschaftungsphasen getrennt zuordnen.
- Nutzer erhält große Anwendungs- und Ausbauflexibilität mit fast unsichtbarer Energie- und Netzwerkinfrastruktur
- Planungsprozess einfach durch Integration von Sammelpunkten oder Geräteeinbau
- Auslieferung Unter- und Oberteile getrennt - Grundinstallation in der Rohbauphase, Fertigstellung in der Ausbauphase
- Mit Einstellen der Möbel können passende Oberteile beliebig eingesetzt werden.
- Auslieferung Unter- und Oberteil getrennt, Unterteil jedoch immer mit Montage- deckel zum Personenschutz in der Rohbauphase
- Installation richtet sich nach Raumaufteilung und Raumnutzung
- einfache Änderungsmöglichkeit der Energie- und Netzwerkinfrastruktur in der Nutzungsphase
- Zugriffsmöglichkeit auf den Installationsraum durch abnehmbare Abdeckung
- Kombinationsmöglichkeit mit Hager Systemtechnik
- Verwendungsmöglichkeit auch im Wohnbereich für Energie-, Medien- und Datentechnik,

Geräteeinbau

- Sammelpunkte (SP) für Energie und Netzwerk
- Alle Artikel aus dem Geräteeinbauprogramm, z. B.
 - Energieverteilung
 - Steckdosen
 - Überspannungsschutz
 - Netzwerkanchlüsse
 - Antennendosen
- geeignet auch für Geräteeinbau von Electraplan

Leitungsbelegung (Richtwerte)

- Kammer 1: 31 x ø11 mm; z. B. 3 x 1,5 mm²
- Kammer 2: 25 x ø11 mm; z. B. 3 x 1,5 mm²

Installationskonzept

Rohbauphase

- ❶ Installation des tehalit.BKB entlang der Außenwände oder Glasfronten im Estrichboden. Wenn möglich, direkte Verbindung von tehalit.BKB zum Verteilerraum oder zur Unterverteilung.
- ❷ Grundinstallation der Energie- und Netzwerkinfrastruktur im tehalit.BKB zu Sammelpunkten. Aufteilung und Anzahl der Sammelpunkte abhängig vom gewünschten Ausstattungsgrad der Nutzfläche (mindestens 1 SP je 20 bis 40 m²)
- ❸ Normgerechte Installation durch Verwendung von Sammelpunkten oder konventionellen Anschlüssen:
 - Energietechnik: DIN VDE 0634 Teil 1 und Teil 2, DIN VDE 0100 (insbesondere Teil 520), DIN VDE 0105,
 - Netzwerktechnik: Strukturierte Verkabelung nach EN 50173-1, EN 50173-4, EN 50174-2

Ausbauphase

- ❶ Individuelle Installation erst nach Festlegung der Raumaufteilung und der Raumnutzung
- ❷ Anschluss der wandnahen Verbraucher ohne zusätzliche Installationskomponenten direkt an Sammelpunkten
- ❸ Anschluss der Verbraucher in der Fläche über weiterführende Hager Systemlösungen
- ❹ Sichere und fehlerfreie Installation durch steckbare Anschlusstechnik

Nutzungsphase

- ❶ Flexible und schnelle Anpassung der Energie- und Datenverkabelung bei Änderungen der Raumverteilung und der Raumnutzung.
- ❷ Anbringen von Sockelleisten möglich

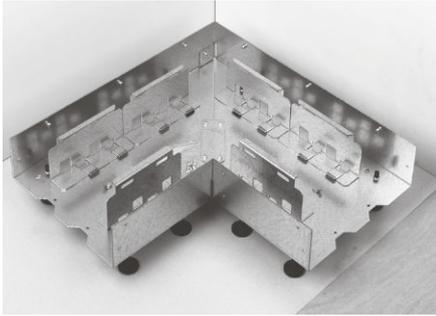

- 1 Einschrauben der Nivellierschrauben mit oder ohne Dämpfung
- 2 Ausrichten des Kanalunterteils bzw. Innen- / Außeneck an der Wandseite

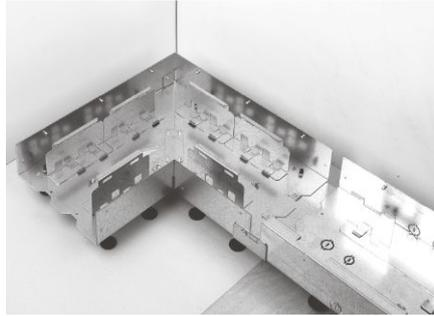

- 3 Stoßstellen werden mittels Kupplungen verbunden. Kanalenden werden mit Endstücken verschlossen. In den Kanalinnenraum darf kein Estrich eindringen. Mit den beiliegenden Schrauben (Umverpackung der Kupplung) wird eine leitende Verbindung zwischen Kupplung und Unterteilen hergestellt.

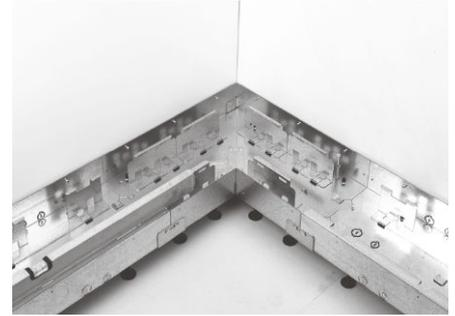

- 4 Ausnivellieren des Kanals. Der Kanal selbst dient als verbindliche Abzugskante für den Estrich, deshalb muss das Nivellieren mit der Estrichfirma abgestimmt werden - Mindestempfehlung: 4 Nivellierschrauben pro laufenden Meter.

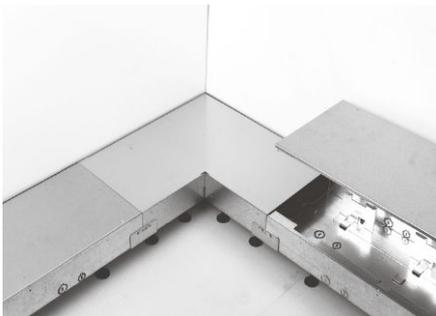

- 5 Befestigen der Kanäle auf dem Rohboden durch Befestigungsschrauben. Mindestempfehlung: 4 Befestigungsschrauben pro laufenden Meter.
- 6 Auflegen des Montagegedeckels.



- 7 Falls notwendig, Leerrohre anschließen, vorher Aussparungen mit Schlitzschraubendreher öffnen. Das Anschließen von Leerrohren ist vierseitig möglich.



- 8 Verschrauben des Montagegedeckels mit den im Kanal (in der festgeklebten Folienpackung) beigelegten Bohrschrauben. Diese werden durch die Bohrungen des Montagegedeckels direkt ohne Vorbohren in die Auflage des Kanalunterteils geschraubt.



- 9 Anbringen des Wanddämmstreifens auf der dem Estrich zugewandten Kanalseite, (darauf achten, dass kein Estrich unter den Kanal läuft). Bei Verwendung von Fließestrich, Heißestrich oder aggressivem Estrich besondere Maßnahmen beachten. Je nach Bodenbelag (z. B. Flüssigmateriale) ist eine Rücksprache mit dem Hersteller notwendig.



- 10 Gegebenenfalls die dem Estrich zugewandte Kanalseite abstützen, damit eine Verformung der Seitenwand durch den Druck des Estrichs verhindert wird. Der Estrichleger muss den Estrich sauber und sorgfältig auf das Niveau der Kanaloberkante anarbeiten. Darauf achten, dass kein Estrich oder Teile des Bodenbelags (z. B. Flüssigmateriale) in den Kanal laufen kann.

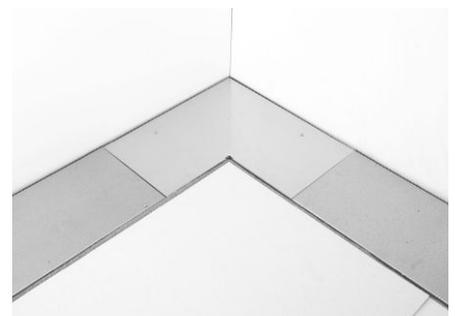

- 11 Einbringen Estrich

- 11 Alle metallischen Teile des Kanalsystems in eine Schutzmaßnahme (gemäß VDE) einbeziehen,
- 12 Der Bodenbelag (0-25 mm) wird aufgebracht.
- 13 Bodenbelagsanpassung Version 1 mit Bürste:
Die mit dem Oberteil mitgelieferte Auslassbürste wird am Kanalunterteil wandseitig angebracht und wie der am Kanalunterteil angebrachte Bodenbelagsanschlag auf das entsprechende Maß des Bodenbelags durch Schieben nach oben bzw. unten eingestellt und mittels Inbusschlüssel 3 mm (nicht im Lieferumfang) festgeschraubt.
- 14 Bodenbelagsanpassung Version 2 geschlossen:
Der mit dem Oberteil mitgelieferte Bodenbelagsanschlag und die Oberteilaufgabe werden am Kanalunterteil wandseitig angebracht und wie der am Kanalunterteil angebrachte Bodenbelagsanschlag auf das entsprechende Maß des Bodenbelags durch Schieben nach oben bzw. unten eingestellt und mittels Inbusschlüssel 3 mm (nicht im Lieferumfang) festgeschraubt.
Bitte beachten: der „Auflagerechen“ (Systemträger) im Unterteil muss versetzt werden damit das Oberteil passt.
- 15 Bodenbelagsanpassung Version 3 mit LED:
Die mit dem Oberteil mitgelieferte Auslassbürste wird am Kanalunterteil wandseitig angebracht und wie der am Kanalunterteil angebrachte Bodenbelagsanschlag auf das entsprechende Maß des Bodenbelags durch Schieben nach oben bzw. unten eingestellt und mittels Inbusschlüssel 3 mm (nicht im Lieferumfang) festgeschraubt.
Bitte beachten: der „Auflagerechen“ (Systemträger) im Unterteil muss versetzt werden damit das Oberteil ordentlich passt.

Vorteile tehalit.BKB

Die Vorteile des Brüstungskanals Boden in der Nutzungsphase sind vielfältig: Er stellt auch in „wandlosen“ Bereichen alle Anschlüsse dort zur Verfügung, wo sie benötigt werden. Die Installation verläuft „unsichtbar“ und beeinträchtigt nicht das Gesamtbild des Raums. Überlängen von Anschlussleitungen oder auch Netzteile lassen sich bequem im Kanal unterbringen, so dass keine störenden Leitungen im Raum verlaufen.

Bei späteren Nutzungsänderungen zeichnet sich der tehalit.BKB dank der abnehmbaren Abdeckungen durch eine einfache Möglichkeit des Zugriffs auf Leitungen, Geräte und Sammelpunkte aus. Nachinstallationen sind somit jederzeit problemlos realisierbar. Die Zusammenstellung der Oberteile kann jederzeit den Änderungswünschen von Mietern und Eigentümern angepasst werden.



❶ Zur Herstellung des T-Stücks benötigen sie lediglich das oben abgebildete Formteil sowie eine Stichsäge um die 250 mm Aussparung im Kanal herzustellen.
Achtung! Bevor sie die angezeichnete Aussparung aussägen ist die Oberseite sowie die Bodenanschlagschiene zu demontieren.
Diese beiden Teile werden nach Fertigstellung der Aussparung wieder montiert, um eine optimale Auflage des Oberteils zu gewährleisten und einen sauberen Übergang zum Bodenbelag herzustellen.

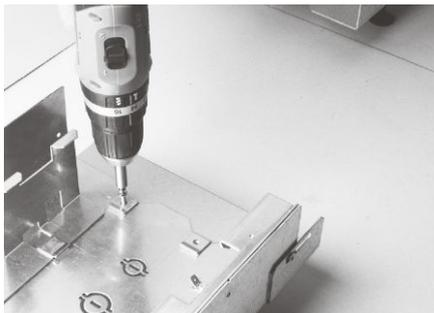

❷ Die nach hinten flach abstehenden Laschen werden in das anzuschließende Kanalunterteil eingelegt und mit den beiliegenden gewindefurchende Schrauben mit dem Kanal verschraubt.

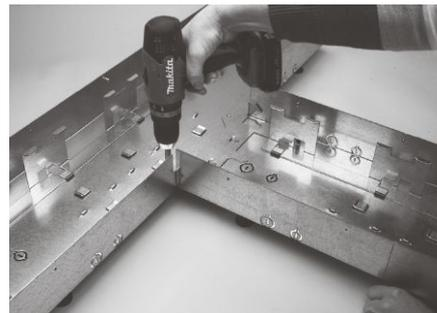

❸ Die nach den Seiten stehenden Laschen werden in das abzweigende Kanalunterteil eingesetzt und mit den beiliegenden Bohrschrauben im Kanal verschraubt.

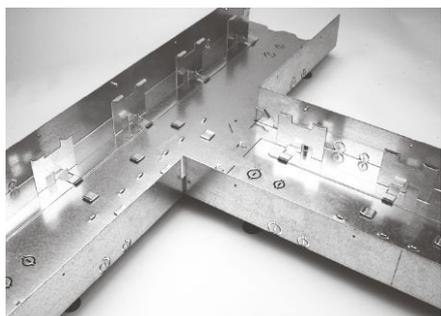

❹ Nach der Verschraubung werden die Kanalunterteile ausgerichtet.

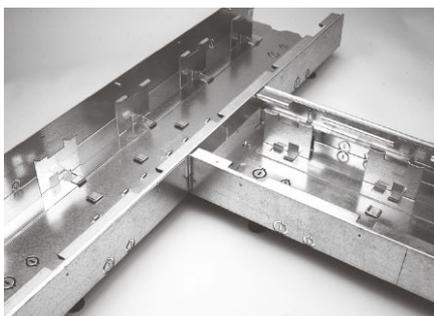

❺ Es erfolgt die Montage der Anschlagprofile.



❻ Anbringen des Montagedeckels.

Kabelabschottung

Zulassungsnummern und Beschreibungen:

Hinweis: Folgende Beschreibungen sind nicht vollständig und ersetzen nicht die Installations- und Anwendungsvorgaben der Zulassungen und Montageanleitungen.

Brandschutz-Kitt, BSKITT Z-19.11-2134

Brandschutzkitt ist ein dämmschichtbildender Baustoff der Feuerwiderstandsklasse S90 für Fugen, Spalten und anderen kleinen Öffnungen. Er darf nicht in Feuchträumen, vergleichbaren Bereichen oder in Umgebungen, die unter Einwirkung von Chemikalien wie Lösungsmitteln stehen, eingesetzt werden. Die Zulassung gilt nicht für die großflächige Verwendung als dämmschichtbildendes Brandschutzsystems auf der Oberfläche wie Stahl, Holz oder anderen Materialien zur Erhöhung der Feuerwiderstandsdauer.

Brandschutz-Set, BS90SET Z-19.15-1256

Brandschutz-Set ist ein Silikon-Brandschutzschaum der Feuerwiderstandsklasse S90, der in Wänden aus Mauerwerk, Beton bzw. Stahlbeton oder Porenbeton und leichten Trennwänden in Ständerbauart mit Stahlunterkonstruktion und einer beidseitigen Beplankung aus Gipskarton-Feuerschutzplatten oder nichtbrennbaren zement- bzw. gipsgebundenen Bauplatten, sowie Decken aus Beton bzw. Stahlbeton oder Porenbeton der Feuerwiderstandsklasse F90 eingebaut werden darf. Die in der Zulassung angegebenen Mindestdicken der Wände und Decken sind dabei zu berücksichtigen.

Brandschutz-Kissen, BSK Z-19.15-2162

Brandschutz-Kissen sind kissenförmige Elemente der Feuerwiderstandsklasse S90, die in Wänden aus Mauerwerk, Beton bzw. Stahlbeton oder Porenbeton und in leichten Trennwänden in Ständerbauart mit Stahlunterkonstruktion und beidseitiger Beplankung aus Gipskarton-Feuerschutzplatten sowie in Decken aus Beton bzw. Stahlbeton oder Porenbeton mit mindestens Feuerwiderstandsklasse F90 eingebaut werden dürfen. Dabei sind die in den Zulassungen angegebenen Mindestdicken der Wände und Decken zu berücksichtigen.

Brandschutz-Mörtel, BSM Z.19.15-2161

Brandschutzmörtel ist eine mörtelähnliche Substanz der Feuerwiderstandsklasse S90, die in Wänden aus Mauerwerk, Beton bzw. Stahlbeton oder Porenbeton sowie in Decken aus Beton bzw. Stahlbeton oder Porenbeton mit mindestens Feuerwiderstandsklasse F90 eingebaut werden dürfen. Dabei sind die in den Zulassungen angegebenen Mindestdicken der Wände und Decken ebenso zu berücksichtigen wie die Montageanleitung für die Kanalmontage.

Brandschutz-Stopfen, BSS Z.19.15-2179

Brandschutz-Stopfen sind in Grenzen verformbare quaderförmige bzw. zylindrische Bauteile mit einer Ablationsbeschichtung der Feuerwiderstandsklasse S90, die in Wänden aus Mauerwerk, Beton bzw. Stahlbeton oder Porenbeton und leichten Trennwänden in Ständerbauart mit Stahlunterkonstruktion und einer beidseitigen Beplankung aus Gipskarton-Feuerschutzplatten oder nichtbrennbaren zement- bzw. gipsgebundenen Bauplatten, sowie Decken aus Beton bzw. Stahlbeton oder Porenbeton der Feuerwiderstandsklasse F90 eingebaut werden darf. Die in der Zulassung angegebenen Mindestdicken der Wände und Decken sind dabei zu berücksichtigen.

Lieferform: BS90SET



- bestehend aus:
- 1 Brandschutzschaum-Dose (BS90D)
 - 1 Formstück (BS90F)
 - 1 Ventilzange (BS90Z)
 - 3 Sprührohre mit Adapter (BS90S)
 - 2 Kennzeichnungsschilder
 - 1 AbZ, Zulassungs-Nr.: Z19.15-1256
 - 1 Montageanleitung
 - Ausbeute: ca. 2.100 cm³

BS90D



- 1 Brandschutzschaum-Dose (Nur in Verbindung mit Ventilzange BS90Z und Sprührohren BS90S zu verwenden)
- Ausbeute: ca. 900 cm³

BS90S

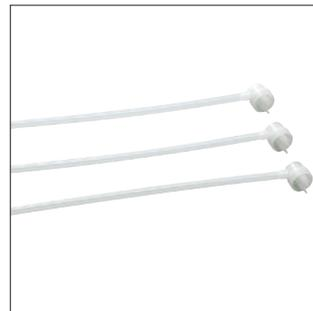

- 3 Sprührohre mit Adapter

BS90F



- 1 Formstück
- Ausbeute: ca. 1.200 cm³

BS90Z



- 1 Ventilzange

tehallit.BKB
electraplan.BK

Schallbarriere

Schallbarriere L5804

Maximale Füllung bei leerem Kanal

Kanaltypen	Zopfzahl
BKB25085	25

2K-Silikon-Brandschutzschaum S90
Bedarfstabelle Kabelabschottung

Kanaltyp	Volumen in cm ³	Kanal ohne Leitungsbelegung	Kanal mit maximaler Leitungsbelegung
BKB25085	3,188	1,0 Set + 1,0 Dose	1,4 Dose

Bodenkanal

Kennzeichen	Art	Kanalbreite Nennmaß	Niveellierbereich
BK = Bodenkanal	X	Y	Z
	F = mit Folie W = mit Bodenwanne	150 200 250	(Folie) 045 = 45 - 70 mm 065 = 65 - 110 mm 105 = 105 - 150 mm 145 = 145 - 190 mm
	FD = mit Folie u. Dichtungsmöglichkeit WD = mit Bodenwanne u. Dichtungsmöglichkeit	300 350 400 500 600	(Wanne) 040 = 40 - 60 mm 050 = 50 - 70 mm 060 = 60 - 100 mm 070 = 70 - 110 mm 080 = 80 - 120 mm 090 = 90 - 130 mm

BK Verschluss-Endstück

Kennzeichen	Art	Typ	Kanalbreite Nennmaß	Niveellierbereich
BK = Bodenkanal	W	X	Y	Z
	F = mit Folie W = mit Bodenwanne	V = Verschlussstück E = Endstück	150 200 250	(Wanne) 040 = 40 - 60 mm 050 = 50 - 70 mm 060 = 60 - 100 mm 070 = 70 - 110 mm 080 = 80 - 120 mm 090 = 90 - 130 mm
	FD = mit Folie u. Dichtungsmöglichkeit WD = mit Bodenwanne u. Dichtungsmöglichkeit		300 350 400 500 600	

BK Abdeckungen

Kennzeichen	Typ	mit Dichtungs- möglichkeit	Kanalbreite Nennmaß	Typ der Stanzung
BK = Bodenkanal	W	X	Y	Z
	A = Abdeckung	= normal (ohne Dichtungsband) D = für Dichtungsband	150 200 250 300 350 400 500 600	= ohne Stanzung GBZ = Stanzung GBZ rund 50 mm R06 = Stanzung R06 rund 215 mm R10 = Stanzung R10 rund 275 mm R12 = Stanzung R12 rund 306 mm Q06 = Stanzung Q06 200 x 200 mm Q08 = Stanzung Q08 294 x 294 mm Q12 = Stanzung Q12 244 x 244 mm E04 = Stanzung E04 147 x 247 mm E09 = Stanzung E09 200 x 253 mm

BK Traversen

Kennzeichen	Typ	mit Dichtungs- möglichkeit	Kanalbreite Nennmaß
BK = Bodenkanal	X	Y	Z
	T = Traverse TM = Traverse für Mittenunterstützung	N = normal (ohne Dichtungsband) D = für Dichtungsband	150 200 250 300 350 400 500 600

BK Anschlussdosen

Kennzeichen	Typ	Art der Ausstanzung
BK = Bodenkanal	Y SA = Seitliche Anschlussdose	Z B00 = ohne Stanzung G00 = Stanzung GBZ rund 50 mm R06 = Stanzung R06 rund 215 mm R10 = Stanzung R10 rund 275 mm R12 = Stanzung R12 rund 306 mm Q06 = Stanzung Q06 200 x 200 mm Q08 = Stanzung Q08 294 x 294 mm Q12 = Stanzung Q12 244 x 244 mm E04 = Stanzung E04 147 x 247 mm E09 = Stanzung E09 200 x 253 mm

BK Anschlussdosen - Nivellierset

Kennzeichen	Typ	Zusatz	Nivellierbereich
BK = Bodenkanal	X SA = Seitliche Anschlussdose	Y N = Nivellierset	Z 045070 = 45 - 70 mm 065110 = 65 - 110 mm 105150 = 105 - 150 mm 145190 = 145 - 190 mm

BK Trennwände

Kennzeichen	Typ	Material	Nennhöhe
BK = Bodenkanal	X TW = Trennwand	Y K = Kunststoff - PS F00 = Kunststoff Fuß S = Stahlblech	Z (Kunststoff) 16 = 16 mm - für Kanalhöhe 30 mm 31 = 31 mm - für Kanalhöhe 45 mm 46 = 46 mm - für Kanalhöhe 60 mm 61 = 61 mm - für Kanalhöhe 75 mm 76 = 76 mm - für Kanalhöhe 90 - 100 mm 91 = 91 mm - für Kanalhöhe 105 - 120 mm (Stahlblech) 20 = 20 mm - für Kanalhöhe 45 mm 35 = 35 mm - für Kanalhöhe 60 mm 50 = 50 mm - für Kanalhöhe 75 mm 65 = 65 mm - für Kanalhöhe 90 mm 80 = 80 mm - für Kanalhöhe 100 mm 95 = 95 mm - für Kanalhöhe 105 mm 110 = 110 mm - für Kanalhöhe 120 mm

BK Zubehör

Kennzeichen	Typ	Art	Farbe/Winkel/Höhe/Länge
BK = Bodenkanal	X Z = Zubehör	Y SA = Schutzleiteranschluss SAK00 = Schutzleiteranschlussklemme M = Moosgummistreifen BSK = Belagstoßkante BSA = Belagstoßabdeckung EA00 = Estrichanker VS = Verbindungssatz KV = Kanalverbinder N = Nivellierschelle NS = Nivellierstift KM = Kontermutter HP00 = Haltepratze NSD0 = Dämmlager zur Aufnahme von Nivellierstiften SH = Saugheber KH = Krallenheber	Z 200 = Länge 200 mm 203 = 20 x 3 mm 7011 = RAL 7011, eisengrau 9005 = RAL 9005, tiefschwarz 7011 = RAL 7011, eisengrau 90 = gewinkelt, 90 Grad 180 = gerade, 180 Grad 090 = gewinkelt, 90 Grad 030 = ab Kanalhöhe 30 050 = ab Kanalhöhe 50 25 - 160 = Nivellierhöhe 80 = für M8 20 = Tragfähigkeit bis 20 kg 30 = Tragfähigkeit bis 30 kg 30 = Tragfähigkeit bis 30 kg

Allgemeine Beschreibung

Durchgehend zu öffnende Abdeckungen auf voller Länge der Kanäle zeichnen den estrichbündigen Kanal aus. Der Estrich wird bündig auf Höhe des Kanals verlegt. Das komplette estrichbündige Kanalsystem kann in der Höhe stufenlos nivelliert werden. Im fertig gestellten Zustand lassen sich die Kanaldeckel jederzeit öffnen. Ein nachträgliches Einlegen von Kabeln oder Leitungen ist somit problemlos möglich. Es besteht die Möglichkeit, mittels Montageöffnung in den Kanaldeckeln Einbaueinheiten oder Zapfsäulen zu montieren. Bei der Verwendung von Kanal-Anschlussdosen besteht der Vorteil, einen kleineren Kanalquerschnitt zu wählen, da der gesamte Innenraum des Kanals für die Leitungsverlegung frei bleibt. Estrichbündiger Kanal ist für trocken- und feuchtgepflegte Fußböden mit flexibler Folienschalung oder mit Stahlblechwanne erhältlich. Werkseitig vorgesehener Trittschallschutz

sowie die Möglichkeit, jeden beliebigen Fußbodenbelag einzusetzen, erfüllen in Sachen Flexibilität zusätzlich höchste Anforderungen.

Dieses höhenvariable System findet überall dort seine Befürworter, wo man sich über den „Endausbau“ noch nicht im Klaren ist bzw. ein Höchstmaß an Flexibilität behalten möchte. Kanalbreiten von bis zu 600 mm lassen den Kanal dort zum Einsatz kommen, wo ein hohe Leitungsaufkommen vorhanden ist. In Produktionshallen in blanker Ausführung, aber auch in Büro- und Verwaltungsgebäuden bei mit Bodenbelag beklebten Kanaldeckeln wird dieser estrichbündige Kanal eingesetzt. Durch seine geringe Höhe ist der Kanal auch für sehr flache Estrichhöhen ab 40 mm gut geeignet.

BKF Kanal mit Folienschalung für trockengepflegte Böden



Eigenschaften:

- für trockengepflegte Böden geeignet
- einfache und flexible Verlegbarkeit
- flexibel gegenüber anderen Gewerken wie z.B. quer führenden Heizungsrohren oder Kanälen
- kompletter Innenraum steht für die Leitungsverlegung zur Verfügung

BKW Kanal mit Bodenwanne für trockengepflegte Böden



Eigenschaften:

- für trockengepflegte Böden geeignet
- einfache Zugmöglichkeit der Leitungen
- saubere Installation möglich, Leitungen sind gegen Staub und Schmutz geschützt

BKFD Kanal mit Folienschalung mit Dichtungsmöglichkeit



Eigenschaften:

- für feuchtgepflegte Böden geeignet
- einfache und flexible Verlegbarkeit
- flexibel gegenüber anderen Gewerken wie z.B. quer führenden Heizungsrohren oder Kanälen
- kompletter Innenraum steht für die Leitungsverlegung zur Verfügung

BKWD Kanal mit Bodenwanne mit Dichtungsmöglichkeit



Eigenschaften:

- für feuchtgepflegte Böden geeignet
- einfache Zugmöglichkeit der Leitungen
- saubere Installation möglich, Leitungen sind gegen Staub und Schmutz geschützt

Auf Anfrage erhältlich!

Formstücke fix und fertig zusammengebaut sind auf Anfrage erhältlich. Diese werden auf der Baustelle, ähnlich einem Baukastenprinzip, mit dem Standardkanal zusammengebaut. Die verschiedenen Größen sind vom Standardkanal ableitbar. Formstücke werden mit werkseitig montierten Nivellierschellen geliefert. Trittschalldämmung und Nivellierstifte sind im Beipack.

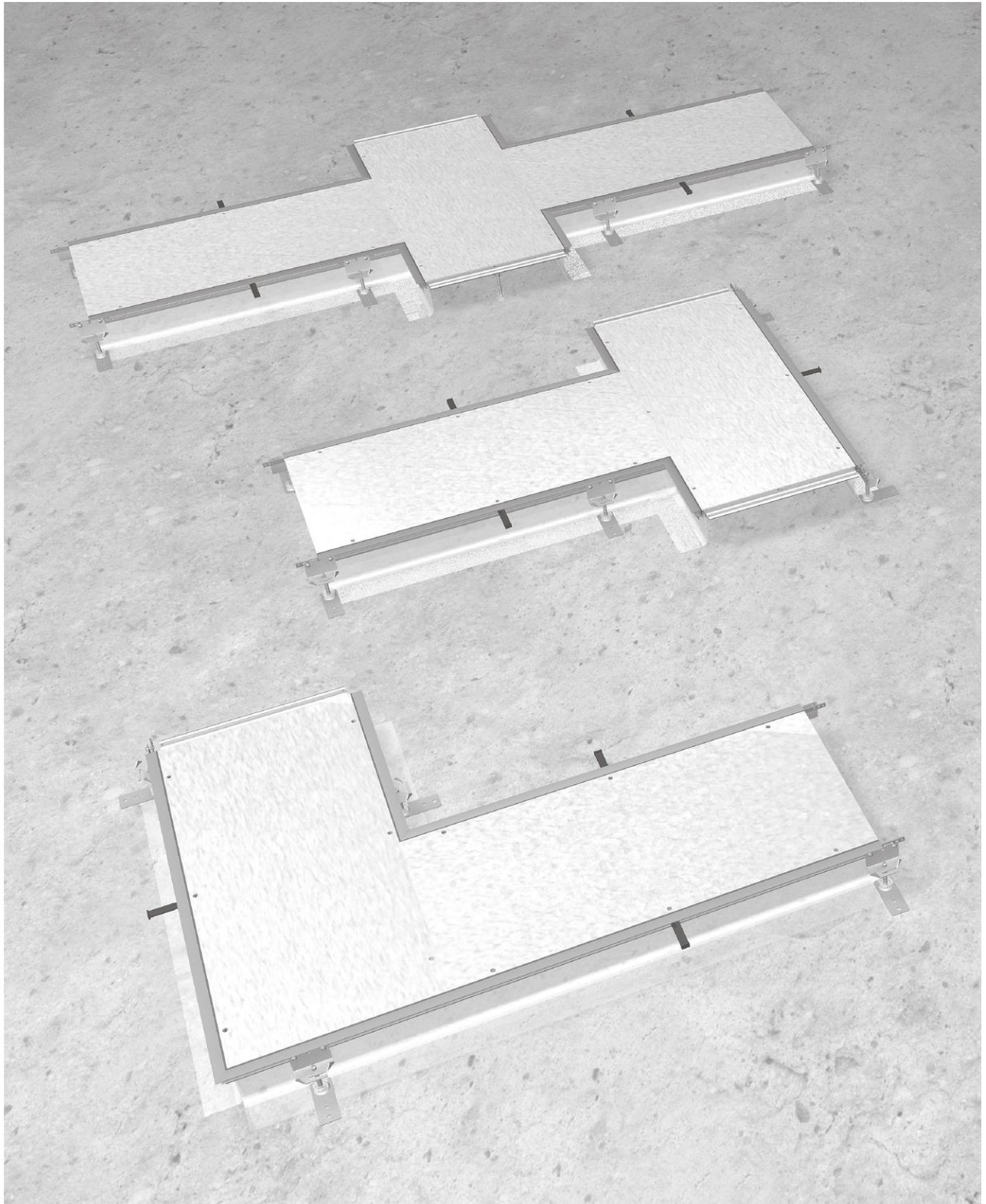

tehlit.BKB
electraplan.BK

Leitungsvolumen ermitteln

Um die richtige Kanalgröße zu definieren, wird das Leitungsvolumen benötigt. Da die Leitungen in der Praxis nie optimal parallel und platzsparend nebeneinander liegen, rechnet man hier mit der Formel $(d)^2$ Durchmesser zum Quadrat.

Um später für eventuelle Nachrüstungen gewappnet zu sein, sollten die Kanäle nur zu 50% ausgefüllt werden. Auch lassen sich dadurch die Leitungen einfacher durch den Kanal einziehen. Zusätzlich muss beachtet werden, dass bei dieser Berechnung noch keine Bodentanks oder Auslässe, die den Leitungsweg eventuell unterbrechen, berücksichtigt wurden. Unter www.hager.de/Konfigurator finden Sie einen Leitungsvolumen-Konfigurator, der Ihnen bei der Berechnung hilft. Diese Berechnung ist als allgemeiner Richtwert anzusehen. Bei starker Strombelastung der Leitungen ist die Erwärmung der Leitungen zu berücksichtigen. Genauso müssen alle gegebenen Vorschriften, wie z.B. DIN VDE 0100, beachtet werden.



tehait.BKB
electraplan.BK

Bestellnummer	Höhe max. mm	Nutzquerschnitt cm ²	Leitungsdurchmesser in mm															
			5	6	7	8	9	10	11	12	13	14	15	16	17	18	19	20
BKF150045	70	77	154	106	78	60	47	38	31	26	22	19	17	15	13	11	10	9
BKF150065	110	121	242	168	123	94	74	60	50	42	35	30	26	23	20	18	16	15
BKF150105	150	165	330	229	168	128	101	82	68	57	48	42	36	32	28	25	22	20
BKF150145	190	209	418	290	213	163	129	104	86	72	61	53	46	40	36	32	28	26
BKF200045	70	112	224	155	114	87	69	56	46	38	33	28	24	21	19	17	15	14
BKF200065	110	176	352	244	179	137	108	88	72	61	52	44	39	34	30	27	24	22
BKF200105	150	240	480	333	244	187	148	120	99	83	71	61	53	46	41	37	33	30
BKF200145	190	304	608	422	310	237	187	152	125	105	89	77	67	59	52	46	42	38
BKF250045	70	147	294	204	150	114	90	73	60	51	43	37	32	28	25	22	20	18
BKF250065	110	231	462	320	235	180	142	115	95	80	68	58	51	45	39	35	31	28
BKF250105	150	315	630	437	321	246	194	157	130	109	93	80	70	61	54	48	43	39
BKF250145	190	399	798	554	407	311	246	199	164	138	118	101	88	77	69	61	55	49
BKF300045	70	182	364	252	185	142	112	91	75	63	53	46	40	35	31	28	25	22
BKF300065	110	286	572	397	291	223	176	143	118	99	84	72	63	55	49	44	39	35
BKF300105	150	390	780	541	397	304	240	195	161	135	115	99	86	76	67	60	54	48
BKF300145	190	494	988	686	504	385	304	247	204	171	146	126	109	96	85	76	68	61
BKF350045	70	217	434	301	221	169	133	108	89	75	64	55	48	42	37	33	30	27
BKF350065	110	341	682	473	347	266	210	170	140	118	100	86	75	66	58	52	47	42
BKF350105	150	465	930	645	474	363	287	232	192	161	137	118	103	90	80	71	64	58
BKF350145	190	589	1178	818	601	460	363	294	243	204	174	150	130	115	101	90	81	73
BKF400045	70	252	504	350	257	196	155	126	104	87	74	64	56	49	43	38	34	31
BKF400065	110	396	792	550	404	309	244	198	163	137	117	101	88	77	68	61	54	49
BKF400105	150	540	1080	750	551	421	333	270	223	187	159	137	120	105	93	83	74	67
BKF400145	190	684	1368	950	697	534	422	342	282	237	202	174	152	133	118	105	94	85
BKF500045	70	322	644	447	328	251	198	161	133	111	95	82	71	62	55	49	44	40
BKF500065	110	506	1012	702	516	395	312	253	209	175	149	129	112	98	87	78	70	63
BKF500105	150	690	1380	958	704	539	425	345	285	239	204	176	153	134	119	106	95	86
BKF500145	190	874	1748	1213	891	682	539	437	361	303	258	222	194	170	151	134	121	109
BKF600045	70	392	784	544	400	306	241	196	161	136	115	100	87	76	67	60	54	49
BKF600065	110	616	1232	855	628	481	380	308	254	213	182	157	136	120	106	95	85	77
BKF600105	150	840	1680	1166	857	656	518	420	347	291	248	214	186	164	145	129	116	105
BKF600145	190	1064	2128	1477	1085	831	656	532	439	369	314	271	236	207	184	164	147	133

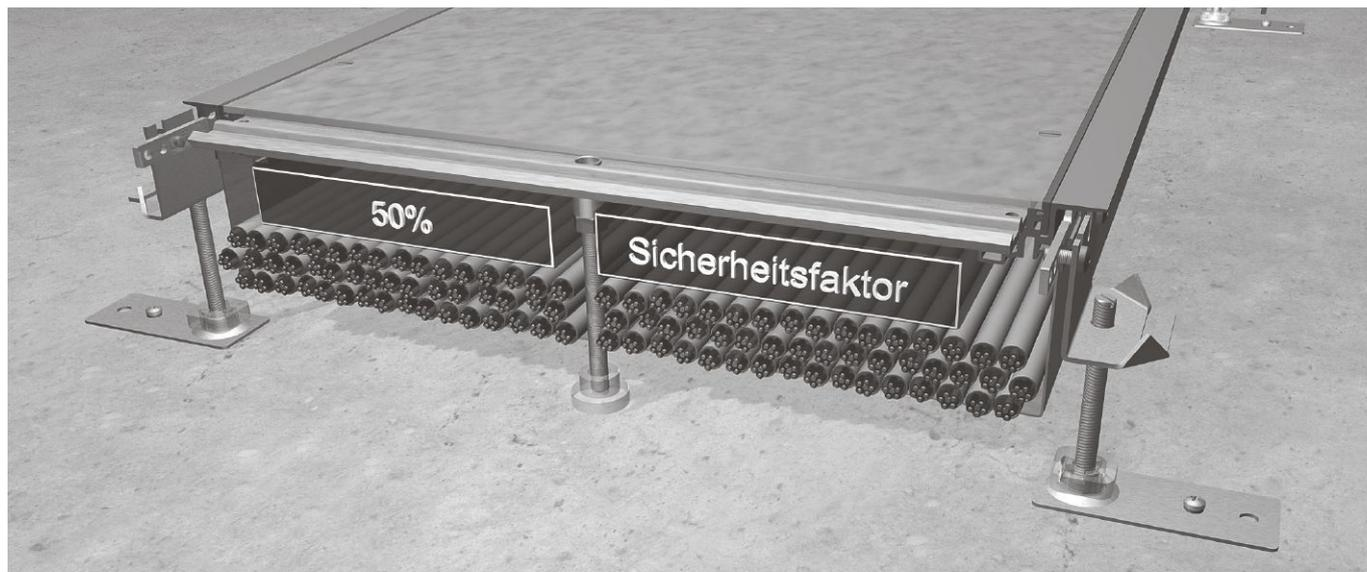

tehnalit.BKB
electraplan.BK

Bestell- nummer	Höhe max. mm	Nutzquer- schnitt cm ²	Leitungsdurchmesser in mm															
			5	6	7	8	9	10	11	12	13	14	15	16	17	18	19	20
BKW150040	28	37,5	75	52	38	29	23	18	15	13	11	9	8	7	6	5	5	4
BKW150050	38	50,9	101	70	51	39	31	25	21	17	15	12	11	9	8	7	7	6
BKW150060	48	64,3	128	89	65	50	39	32	26	22	19	16	14	12	11	9	8	8
BKW150070	58	77,7	155	107	79	60	47	38	32	26	22	19	17	15	13	11	10	9
BKW200060	48	88,3	176	122	90	69	54	44	36	30	26	22	19	17	15	13	12	11
BKW200070	58	106,7	213	148	108	83	65	53	44	37	31	27	23	20	18	16	14	13
BKW200080	68	125,1	250	173	127	97	77	62	51	43	37	31	27	24	21	19	17	15
BKW200090	78	143,5	287	199	146	112	88	71	59	49	42	36	31	28	24	22	19	17
BKW250060	48	112,3	224	156	114	87	69	56	46	39	33	28	24	21	19	17	15	14
BKW250070	58	135,7	271	188	138	106	83	67	56	47	40	34	30	26	23	20	18	16
BKW250080	68	159,1	318	221	162	124	98	79	65	55	47	40	35	31	27	24	22	19
BKW250090	78	182,5	365	253	186	142	112	91	75	63	54	46	40	35	31	28	25	22
BKW300060	48	136,3	272	189	139	106	84	68	56	47	40	34	30	26	23	21	18	17
BKW300070	58	164,7	329	228	168	128	101	82	68	57	48	42	36	32	28	25	22	20
BKW300080	68	193,1	386	268	197	150	119	96	79	67	57	49	42	37	33	29	26	24
BKW300090	78	221,5	443	307	226	173	136	110	91	76	65	56	49	43	38	34	30	27
BKW350060	48	160,3	320	222	163	125	98	80	66	55	47	40	35	31	27	24	22	20
BKW350070	58	193,7	387	269	197	151	119	96	80	67	57	49	43	37	33	29	26	24
BKW350080	68	227,1	454	315	231	177	140	113	93	78	67	57	50	44	39	35	31	28
BKW350090	78	260,5	521	361	265	203	160	130	107	90	77	66	57	50	45	40	36	32
BKW400060	48	184,3	368	256	188	144	113	92	76	64	54	47	40	36	31	28	25	23
BKW400070	58	222,7	445	309	227	174	137	111	92	77	65	56	49	43	38	34	30	27
BKW400080	68	261,1	522	362	266	204	161	130	107	90	77	66	58	51	45	40	36	32
BKW400090	78	299,5	599	416	305	234	184	149	123	104	88	76	66	58	51	46	41	37
BKW500060	48	232,3	464	322	237	181	143	116	96	80	68	59	51	45	40	35	32	29
BKW500070	58	280,7	561	389	286	219	173	140	116	97	83	71	62	54	48	43	38	35
BKW500080	68	329,1	658	457	335	257	203	164	136	114	97	83	73	64	56	50	45	41
BKW500090	78	377,5	755	524	385	294	233	188	156	131	111	96	83	73	65	58	52	47
BKW600060	48	280,3	560	389	286	219	173	140	115	97	82	71	62	54	48	43	38	35
BKW600070	58	338,7	677	470	345	264	209	169	139	117	100	86	75	66	58	52	46	42
BKW600080	68	397,1	794	551	405	310	245	198	164	137	117	101	88	77	68	61	55	49
BKW600090	78	455,5	911	632	464	355	281	227	188	158	134	116	101	88	78	70	63	56

Allgemeine Hinweise:**DIN Norm**

Die Systembauteile sind in die Erdungsmaßnahme nach DIN VDE 0100 einzubeziehen.

Unterfüttern

Bei Verwendung von Bodenwannen müssen diese, um Verformungen zu vermeiden, unterfüttert werden.

Abdichten

Fugen müssen gegen Estrichmasse abgedichtet werden.
Die flexible Estrichschalung darf nicht mit Heißestrich in Berührung kommen.

Schützen

Schutzmaßnahmen sind mit dem Estrichleger abzustimmen.

Nicht belasten

Vor Aushärten des Estrichs dürfen die Traversen nicht entfernt und das Kanalsystem nicht begangen oder mechanisch belastet werden.

Schutzdeckel

Schutzdeckel für Montageöffnungen dürfen erst direkt vor Verlegung des Bodenbelages entfernt werden.

Weitere Hinweise

Bitte vor der Verlegung unbedingt die Montagehinweise für den Estrichleger und für die Verlegung von Bodenbelägen beachten und an die zuständigen Gewerke weiterleiten.

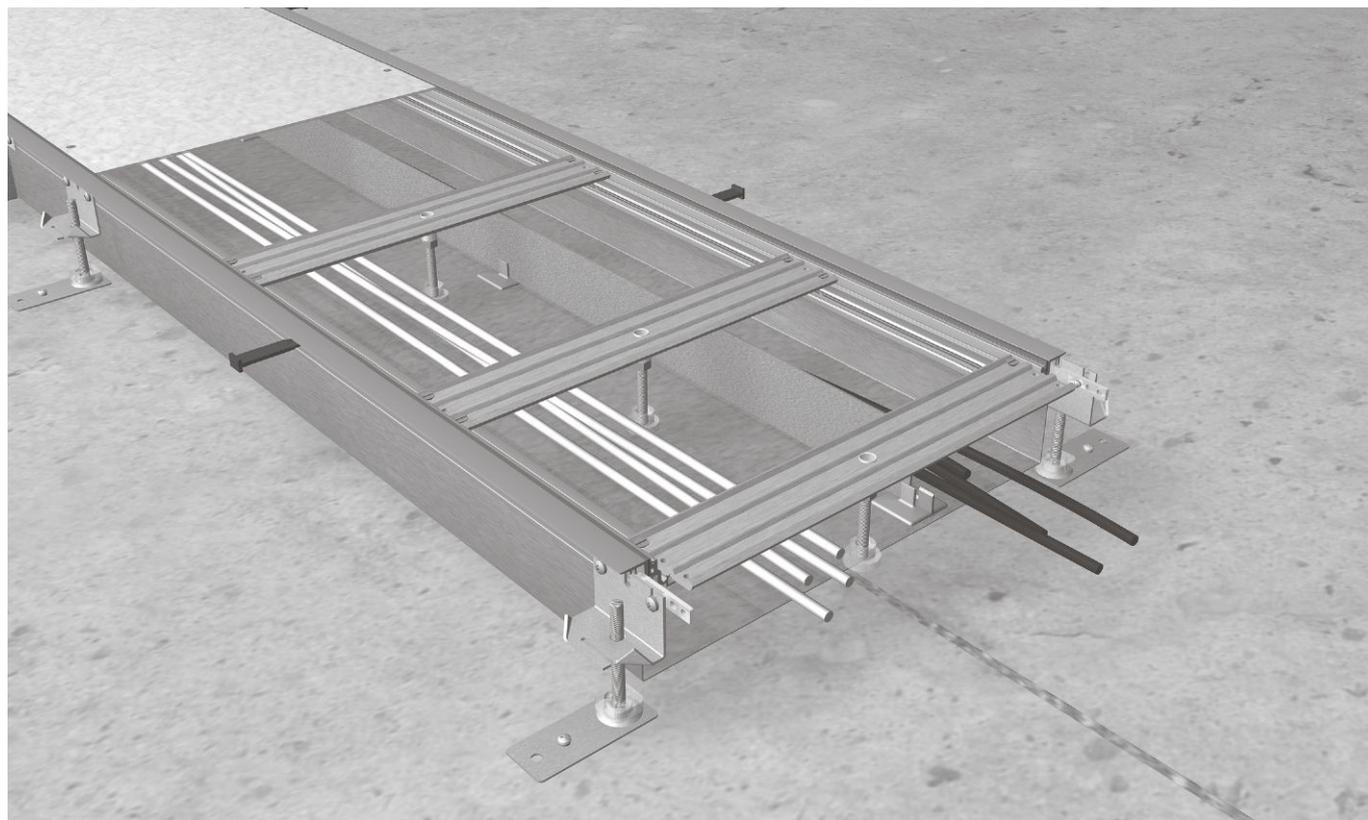

Kanalverlauf markieren

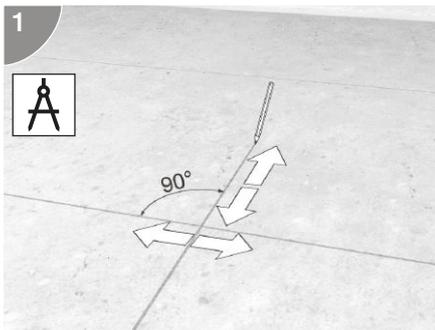

Kanalverlauf gemäß Verlegeplan auf der Rohdecke markieren, z.B. mit Kreide oder Schnur. Tatsächliche Nivellierhöhen auf der Rohdecke überprüfen.

Nivelliersets zusammenbauen

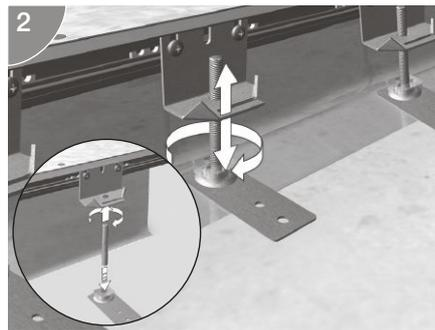

Nivellierstifte M8 in Nivellierschellen einschrauben. Haltepratzen mit Dämmlager auf ebene, harte Unterlage stellen und Nivellierstifte eindrücken.

Nivelliersets ausrichten

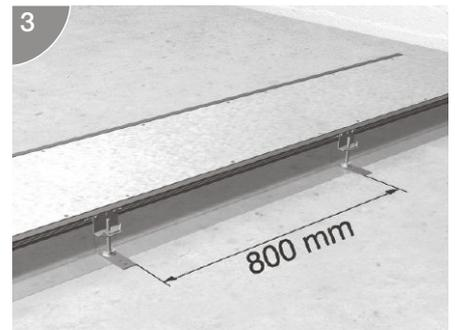

Der Abstand der Nivellierschellen entlang des Kanalseitenprofils soll 800 mm betragen. Grobe Nivellierhöhe einstellen.

Folienschalung ausrichten

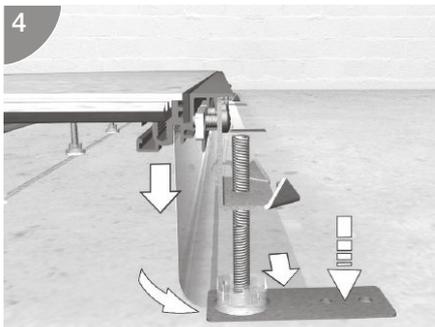

Die Estrichschalung liegt außerhalb des Kanals. Sie ragt vom Kanalseitenprofil senkrecht nach unten ab und schwenkt unmittelbar auf der Rohdecke nach außen um. Die Haltepratzen stehen auf dem waagerechten Folienlappen und drücken diesen auf die Rohdecke.

Kanalstücke zusammenfügen

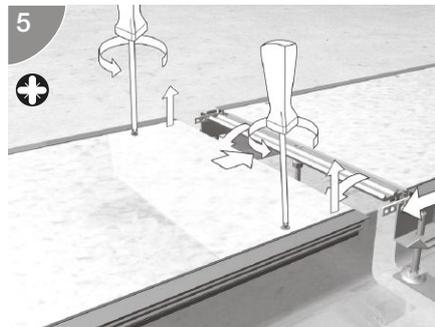

An den Stoßstellen der Kanalstücke die vormontierten Traversen zur Hälfte unter den Deckel des folgenden Kanalstückes schieben. Dort Deckelbefestigungsschraube leicht lösen und Kanalstücke Stoß an Stoß zusammenfügen.

Kanalstücke befestigen

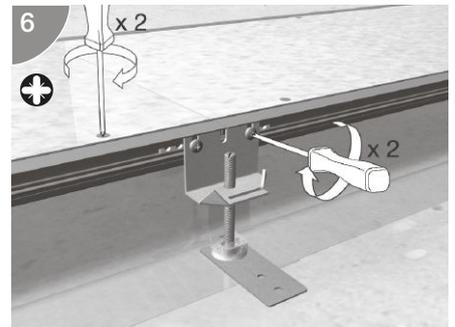

Kanalstücke mit Kanalverbinder, Nivellierschelle und Schrauben M5 miteinander verbinden. Deckelbefestigungsschrauben wieder anziehen. Die flexible Estrichschalung überlappt sich am Kanalstoß.

Fugen abdichten

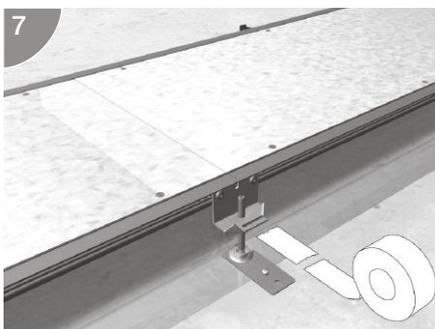

Fugen des Kanalsystems gegen Eindringen von Estrichmassen sicher abdichten.

Estrichanker einrasten

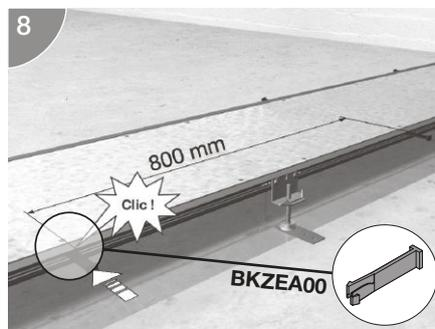

Estrichanker zur Stabilisierung der Kanalseitenprofile in die Profilknut einrasten. Der Abstand entlang der Seitenprofile soll 800 mm nicht überschreiten.

Kanal nivellieren

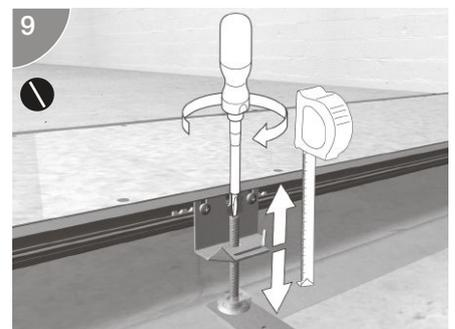

Oberkante Kanalseitenprofil auf erforderliche Höhe nivellieren.

Haltepratzen befestigen

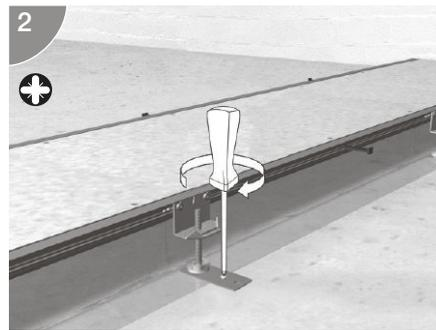
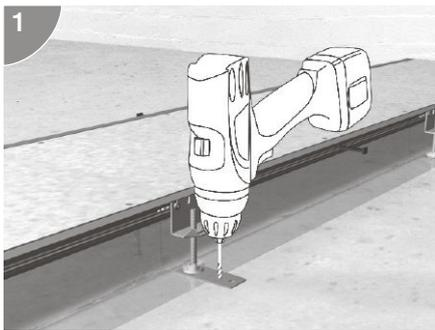

Haltepratzen auf der Rohdecke befestigen.

Bodenwanne unterfüttern

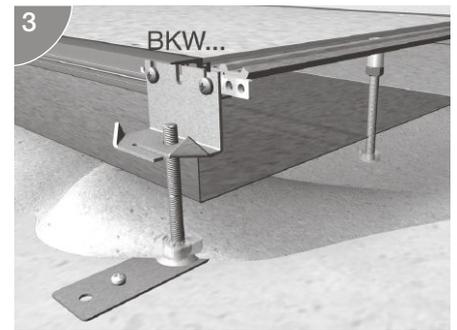

Bei Verwendung von Bodenwannen: Bodenwanne unterfüttern. Bitte den Estrichleger auf diese Maßnahme ausdrücklich hinweisen. Bei Traversen mit Nivellierunterstützung muss die Bodenwanne bauseitig durchbohrt werden, damit sich der Nivellierstift auf der Rohdecke abstützen kann!

Dehnungsbewegungen des Estrichs

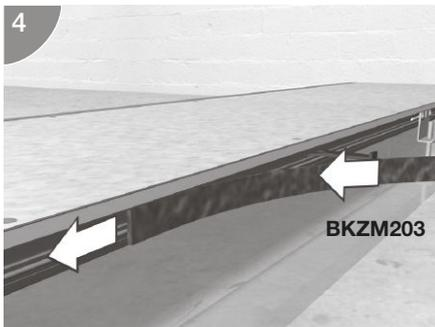

Estrich kann während des Aushärtens Ausdehnungsbewegungen machen, die gegen den Kanal drücken. Diese Druckkraft wird durch die Größe der Estrichplatte und deren Zusammensetzung bestimmt. Der Moosgummiestreifen kann am Profil angebracht werden, um diese Druckkräfte zu verringern. Bitte mit dem Estrichleger abstimmen.

Traversen ausrichten

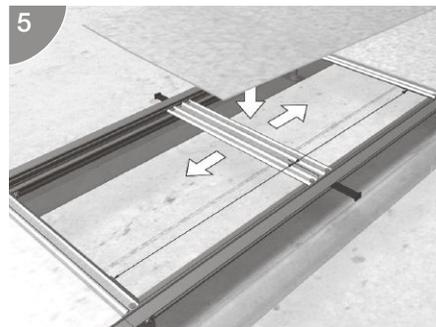

Jeder Deckelstoß muss von einer Traverse unterstützt werden. Ab Kanal Nennmaß 300 werden die Deckel zusätzlich zwischen den Stößen unterstützt. Der Mittenabstand der Traversen zueinander muss gleichmäßig sein.

Traversen mit Gewindehülse

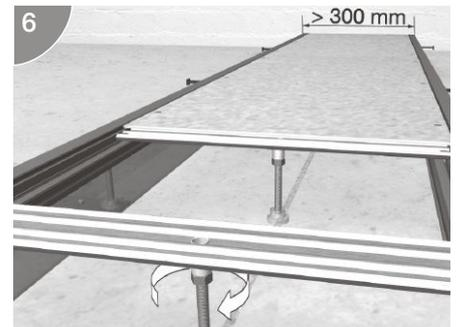

Nivellierstifte in Gewindehülse eindrehen. Kontermutter BKZKM80 und Dämmleger BKZNSD0 auf Nivellierstift schrauben. Traverse mit Nivellierstift leicht gegen die Rohdecke verspannen. Nivellierstift mit Kontermutter BKZKM80 unter Nivellierhülse festsetzen. Wenn erforderlich, Nivellierstifte bündig zur Oberkante Traverse kürzen.

Kanaltrennwand BKTWK

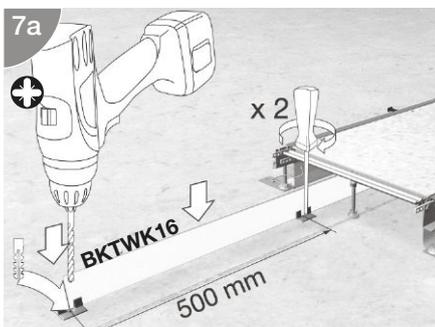

Füße von Kanaltrennwand BKTWK im Abstand von 500 mm auf der Rohdecke andübeln. Trennwand in Füße einstecken.

Kanaltrennwand BKTWS

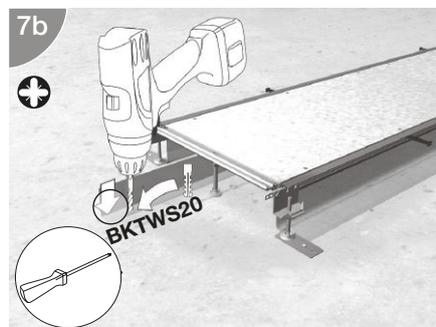

Trennwand BKTWS direkt auf der Rohdecke andübeln. Trennwand durch mitgelieferte Erdungsklemmen zum Aufschlagen in die Erdungsmaßnahme mit einbeziehen.

Erdungsmaßnahmen BKF Kanal

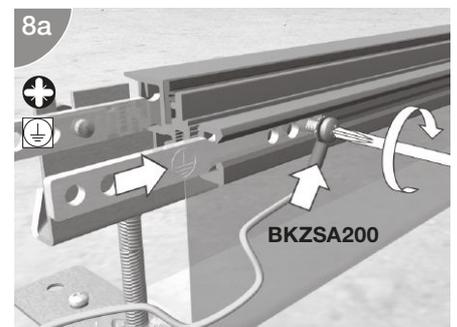

Während der Verlegung der Kanäle den Verbindler seitlich in die innere Profilvernietung einschieben. Blinddeckel vom Kanal entfernen und Schraube am Verbindler anziehen. Schutzleiter-Kabel mit Aderendhülse (optional erhältlich) in Erdungsmaßnahme einbeziehen.

Erdungsmaßnahmen BKFD Kanal

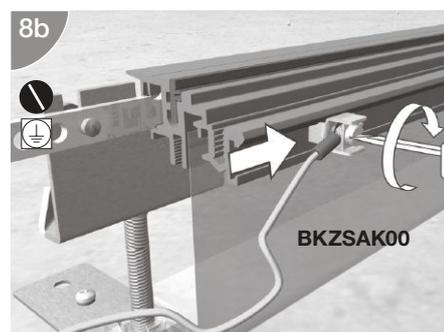

Während der Verlegung der Kanäle die Anschlussklemme (optional erhältlich) seitlich in die innere Profilnut einschieben. Blinddeckel vom Kanal entfernen und Schraube M 3 an Anschlussklemme anziehen. Schutzleiter-Anschlussklemme in Erdungsmaßnahme einbeziehen.

Estrich verlegen

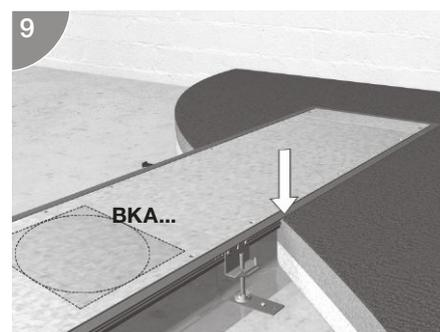

Estrich bis Oberkante der Kanalprofile verlegen. Kanalblinddeckel können auch mit Bodenbelag beklebt werden.

Einbaueinheiten einbauen

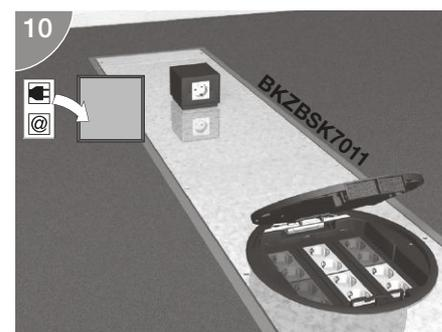

Einbaueinheiten wie z.B. Versorgungseinheiten oder bodenüberragende Zapfsäulen können in den Kanal eingebaut werden. Dazu Blinddeckel gegen Montagedeckel mit entsprechender Öffnung austauschen.

Allgemeine Hinweise:**Dichtung**

Die Dichtung besteht aus einem Spezialschaum mit wasserfester Wachs-Kunststoff-Imprägnierung.

Verhalten

Nach dem Abrollen dehnt sich das Material zeitverzögert aus und presst sich zwischen Kanaldeckel und Kanalseitenprofil.

Lagerung

Das Dichtband darf nur bei einer Raumtemperatur zwischen 15°C und 25° verarbeitet werden. Vorher muss das Dichtband mindestens 24 Stunden bei Raumtemperatur lagern.

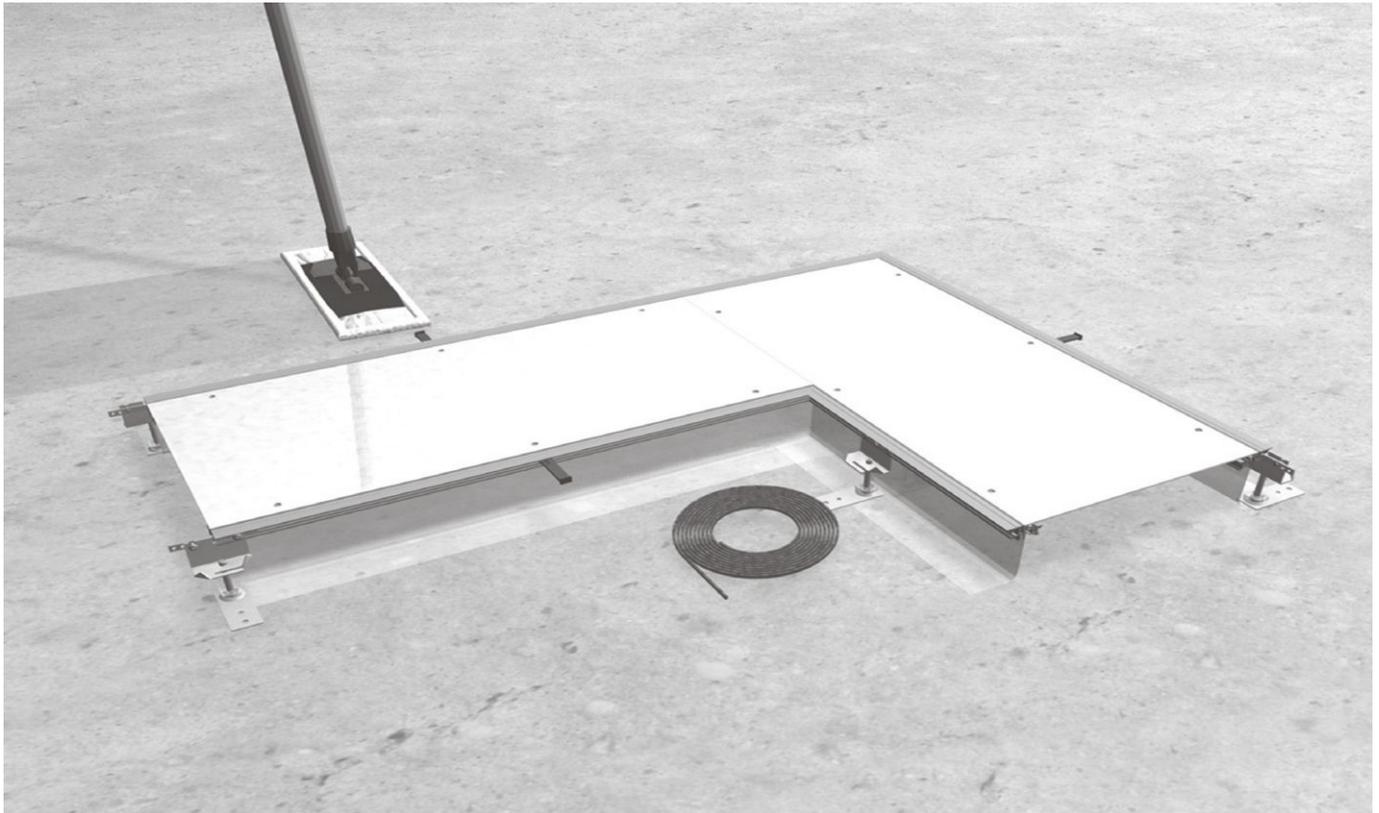

Vorbereitungen

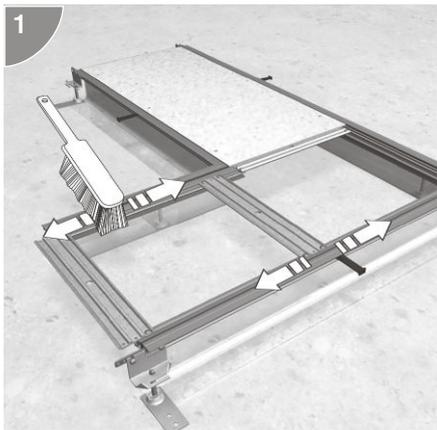

Vor dem Einbau des Dichtbandes Kanalsystem öffnen und von innen und außen reinigen. Die Nut zur Aufnahme des Dichtbandes muss staub- und fettfrei sein. Das Kanalsystem darf erst nach vollständig ausgehärtetem Estrich geöffnet werden.

Dichtung abschneiden

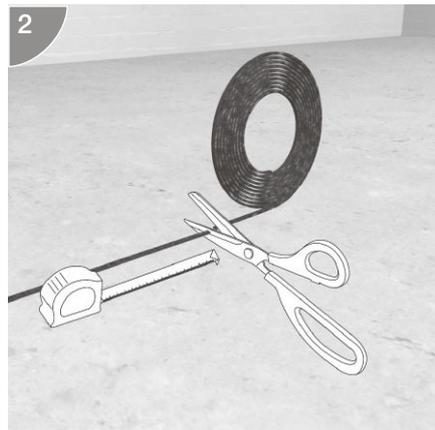

Benötigte Länge abschneiden.

Dichtband einkleben

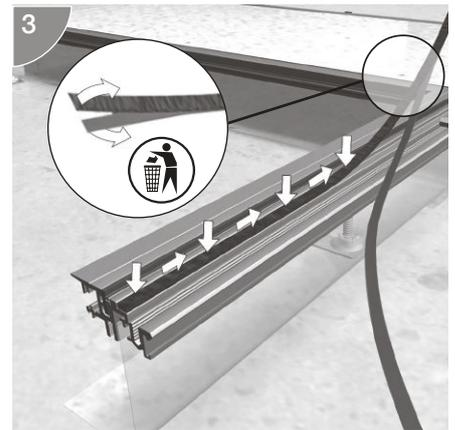

Abdeckpapier der Klebeschicht ca. 20 - 30 cm weit abziehen. Dichtband in die dafür vorgesehene Kammer im Kanalseitenprofil einlegen und leicht andrücken

Dichtungstückeln

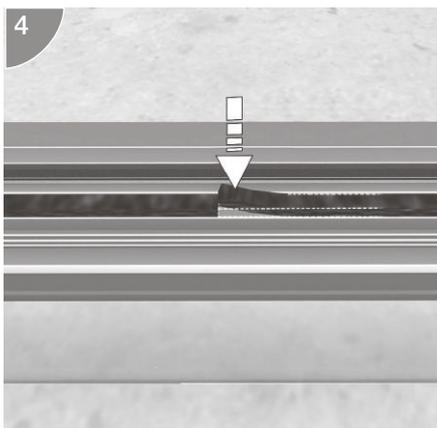

Stöße des Dichtbandes mit leichtem Druck exakt gegeneinander legen. Nicht anschrägen und nicht überlappend verlegen.

Eckenausbildung

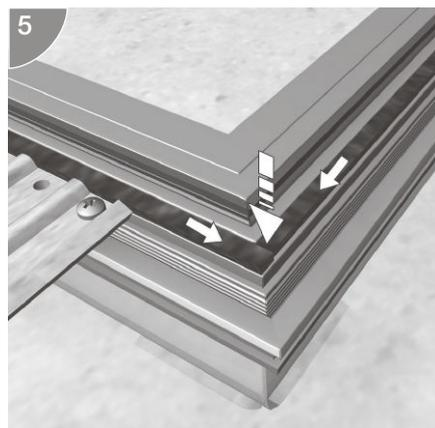

Dichtband niemals in einem Stück um die Ecke verlegen. Wie beim Stückeln Enden mit leichtem Druck zusammenfügen.

Traversen

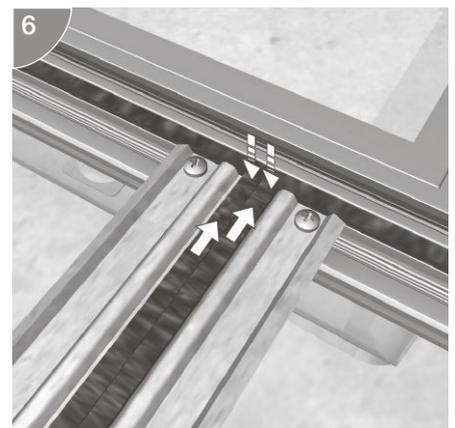

In der Mitte der Traverse zwei Dichtstreifen einkleben. An den Enden wie bei 90-Grad-Abzweig verfahren. Nur Traversen an den Deckelstößen mit Dichtband versehen.

Allgemeine Hinweise:

Seitlicher Anbau

Die Anschlussdose BKSA kann seitlich an den Kanal BKF / BKFD angebaut werden, um bodenbündige oder bodenübertagende Einbaueinheiten über einen Montagedeckel aufzunehmen.

Mehr Querschnitt

Anschlussdosen vermeiden Querschnittsminderungen im Kanal, die bei direkter Montage von Einbaueinheiten im Kanal entstehen.

Zubehör

Für die Montage wird eine Nivellierschelle vom vorhandenen Kanal und ein Nivellier-Set BKSAN benötigt.

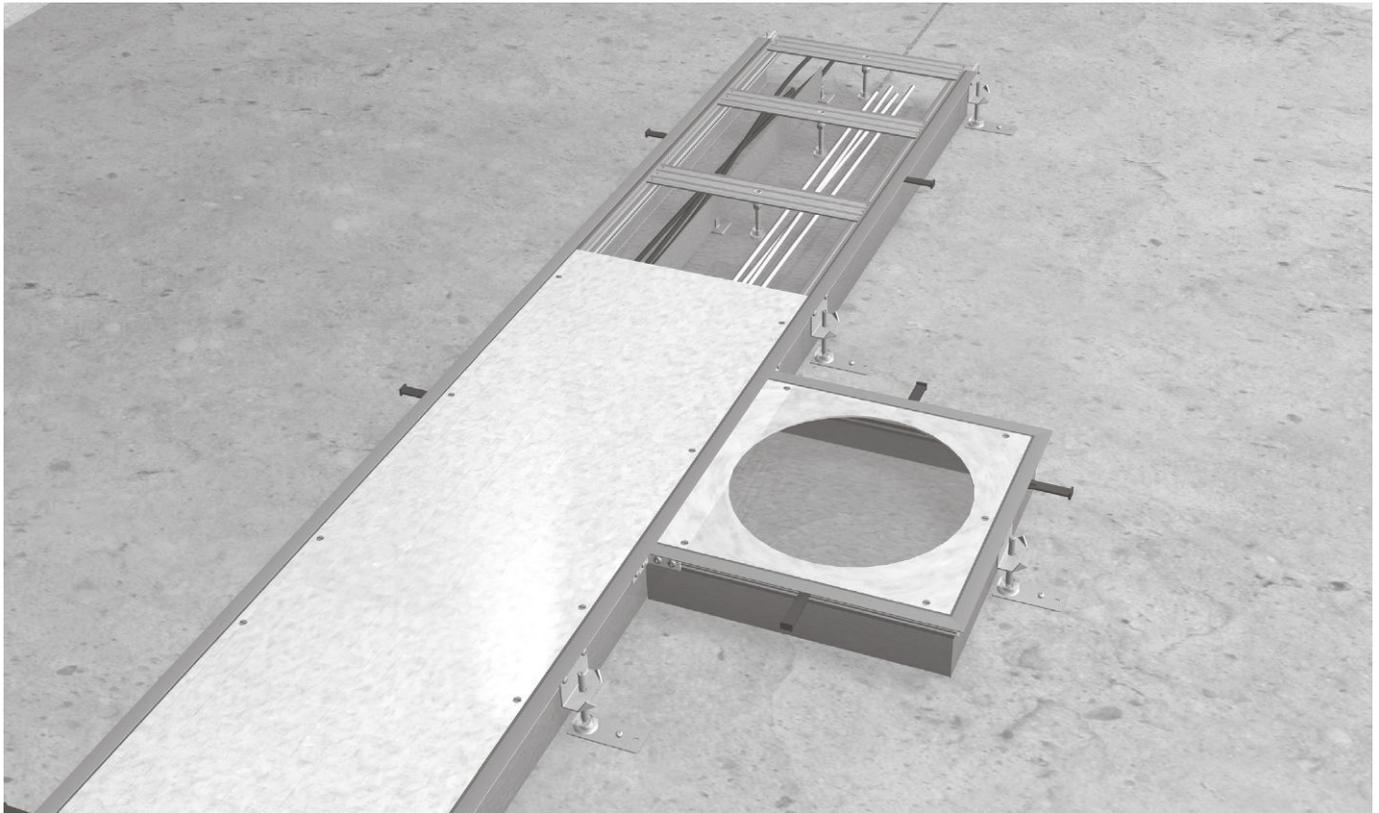

tehait.BKB
electraplan.BK

Estrichschalung ausschneiden

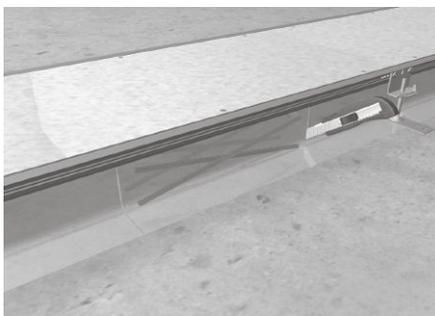

Estrichschalung an einer Seite aufschneiden, so dass die Anschlussdose angeschlossen werden kann.

Nivellierstift vorbereiten

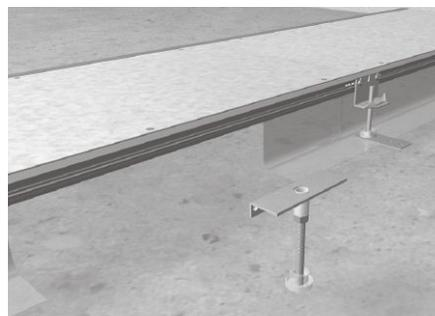

Nivellierstift mit Mutter BKZKM80 und Dämmhalter BKZNSD0 versehen. Nivellierstift in Stützwinkel einschrauben.

Nivellierset befestigen

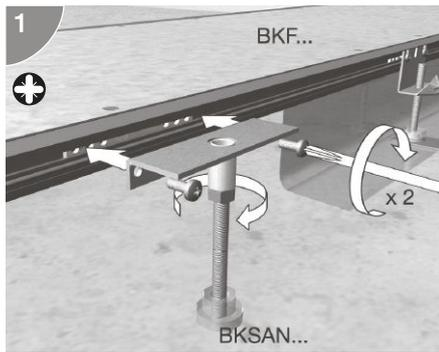

Stützwinkel am Kanalseitenprofil mit Kanalverbinder verschrauben. Nivellierstift gegen die Rohdecke verspannen. Nivellierstift mit Mutter BKZKM80 von unten gegen Gewindehülse kontern. Nivellierstift wenn erforderlich bündig zur Oberkante Stützwinkel kürzen.

Nivellierset montieren und verschieben

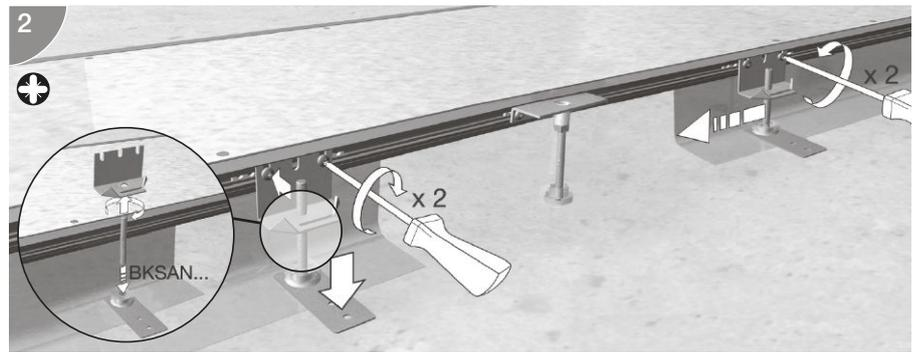

Kanalverbinder in äußere Nut des Kanalseitenprofils setzen. Nivellierstift BKZNS in Nivellierschelle einschrauben. Haltepratze mit Dämmleger BKZHP00 montieren.

Vorhandene Nivellierschelle am Kanal vom Kanalverbinder lösen. Beide Bauteile zum Einbauort der Anschlussdose verschieben.

Nivellierset an Anschlussdose montieren

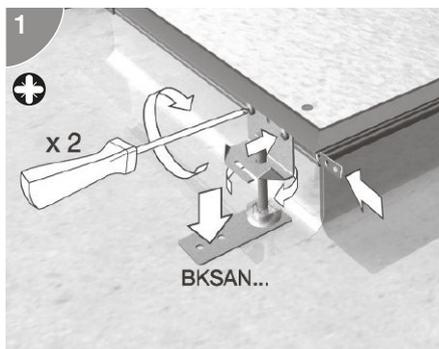

Kanalverbinder in äußere Nut der Anschlussdose setzen. Nivellierschelle am Profil der Anschlussdose mit dem Kanalverbinder verschrauben. Nivellierstift BKZNS in Nivellierschelle einschrauben. Haltepratze mit Dämmleger BKZHP00 montieren.

Anschlussdose anfl anschlen

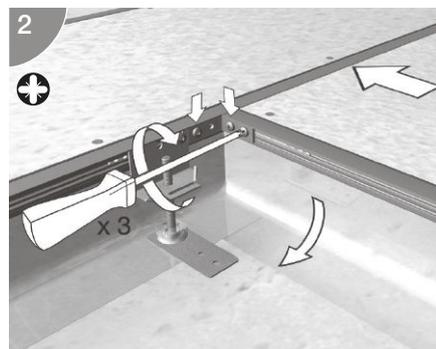

Anschlussdose am Kanalseitenprofil anfl anschlen. Eckverschraubung herstellen, Schrauben anziehen. Die Estrichschalung muss außen liegen.

Haltepratzen andübeln

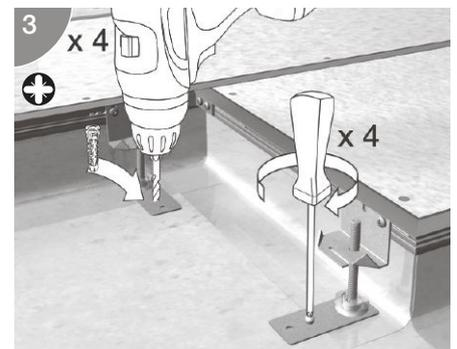

Haltepratzen auf der Rohdecke andübeln.

Estrichanker einrasten

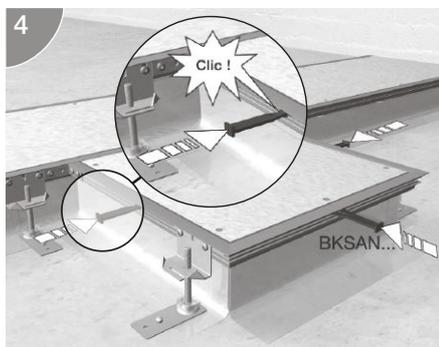

Estrichanker im Profil der Anschlussdose einrasten.

Estrich verlegen

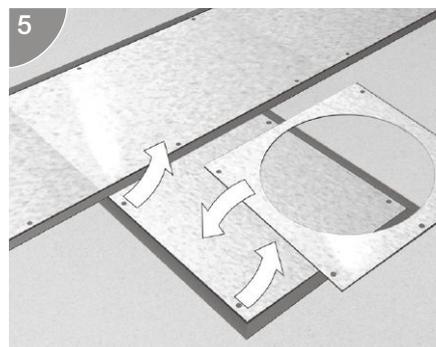

Nach der Verlegung des Estrichs kann der aufgeklebte Schutzdeckel vom Montage-deckel entfernt werden.

Versorgungseinheit einsetzen

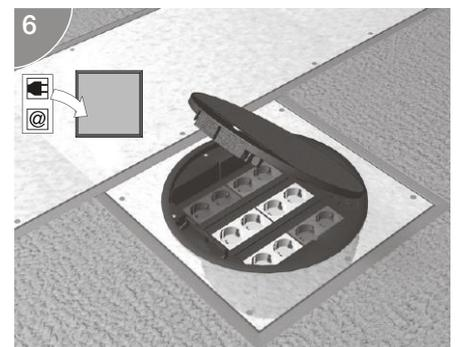

Die Versorgungseinheit in den Montage-deckel einsetzen und befestigen. Durch die Anschlussdose bleibt der komplette Nutz-querschnitt des Hauptkanals erhalten.

Bauseitiger 90 Grad Winkelabzweig

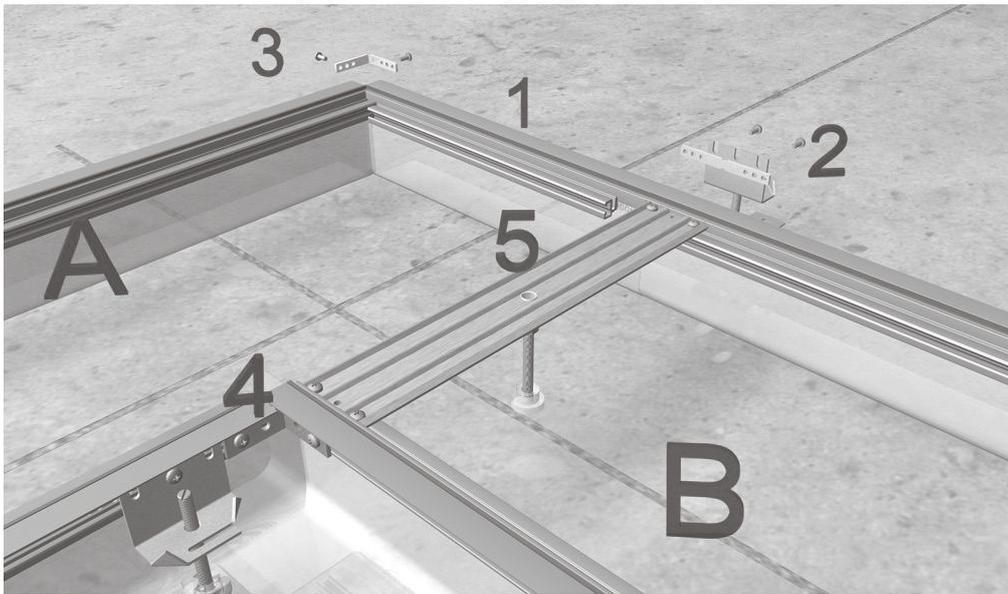

Bitte zusätzlich bestellen:
1 x Verbindungssatz BKZVS90
1 x Verschlussstück BKFV

Kanalstück A einseitig um Breite (Kanal - 20 mm) kürzen. Verschlussstück (1) mit Nivellierschelle und Kanalverbinder (2) an Kanalstück B verschrauben. Kanalstücke A und Verschlussstück an äußerer Ecke am Winkelverbinder (3) miteinander verschrauben.

Kanalstücke an innerer Ecke mit Winkelverbinder (4) zusammenfügen und verschrauben. Traverse (5) am Kanalseitenprofil von Kanalstück B festverschrauben. Die Traverse soll die Deckel der Kanalstücke A und B unterstützen.

Ab Kanalbreite 350 mm Traverse mit Nivellierunterstützung ausrüsten. Maximaler Abstand der Nivellierschellen entlang der Seitenprofile auf 800 mm ausmitteln und mittels Verbinder am Kanal festverschrauben.

Bauseitiger 90 Grad Winkelabzweig ab 40 mm Einbauhöhe

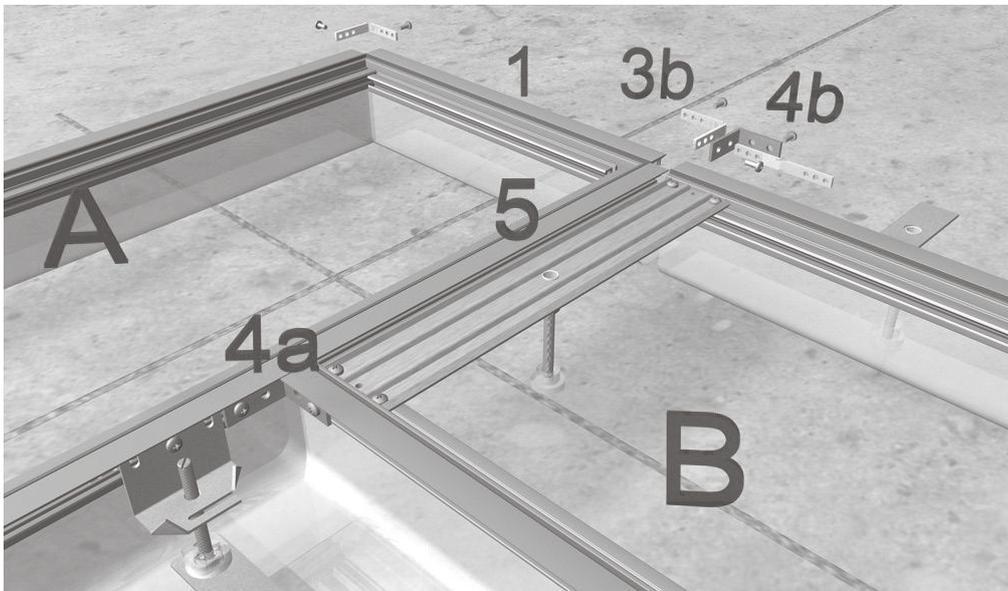

Bitte zusätzlich bestellen:
1 x Verbindungssatz BKZVS90
1 x Verschlussstück BKFV

Estrichschalung an der Abzweigung abschneiden. Winkelstück (4b) mit Schraube M5 an Winkelverbinder (3b) und Verschlussstück (1) am Kanalende A anschrauben. Kanalstücke A und B mit Winkelverbinder (4a, 4b) aneinander befestigen.

Traverse (5) am Kanalseitenprofil II von Kanalstück (B) festverschrauben. Die Traverse soll den Deckelstoß von Kanalstück B unterstützen. Ab Kanalbreite 350 mm Traverse mit Nivellierunterstützung ausrüsten.

Maximaler Abstand der Nivellierschellen entlang der Seitenprofile auf 800 mm ausmitteln und mittels Verbinder am Kanal festverschrauben.

Alternativ können die Formstücke auch fertig zusammengebaut bestellt werden!

Bauseitiger 90 Grad T-Abzweig

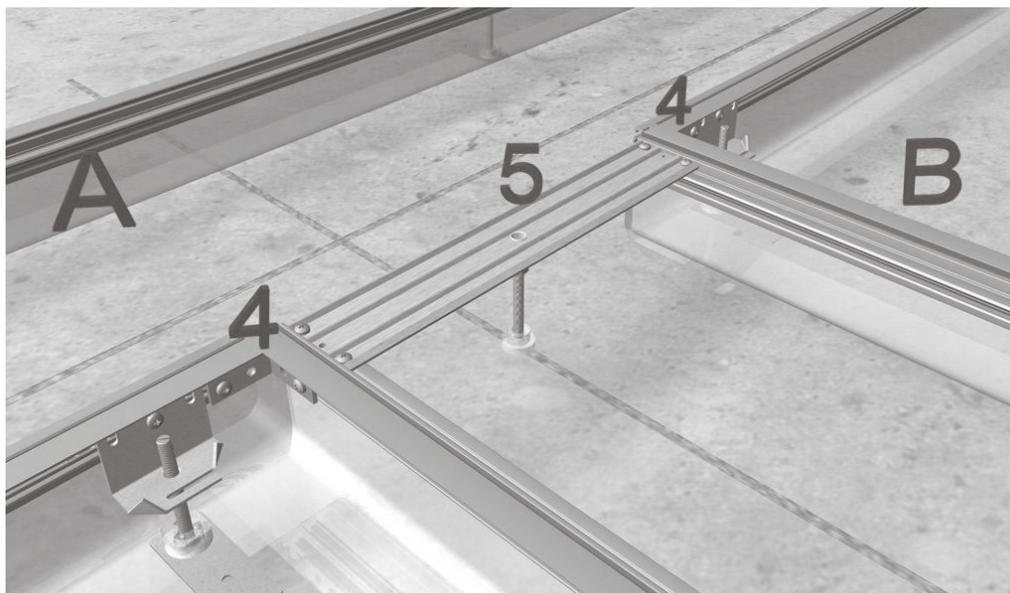

Bitte zusätzlich bestellen:
1 x Verbindungssatz BKZVS90

tehaltit.BKB
electraplan.BK

In Kanalstück A einseitig einen Ausschnitt in der Breite des abgehenden Kanalstückes B schneiden.
Abgehendes Kanalstück B in den Ausschnitt setzen.
Beide Kanalstücke mit Winkelverbinder(4) zusammenfügen.
Traverse (5) am Seitenprofil von

Kanalstück B festschrauben.
Die Traverse soll die Deckel der Kanalstücke A und B unterstützen. Ab Kanalbreite 350 mm Traverse mit Nivellierunterstützung ausrüsten.
Maximaler Abstand der Nivellierschellen entlang der Seitenprofile auf 800 mm ausmitteln und

mittels Verbinder am Kanal festschrauben.

Alternativ können die Formstücke auch fertig zusammengebaut bestellt werden!

Bauseitiger 90 Grad T-Abzweig ab 40 mm Einbauhöhe

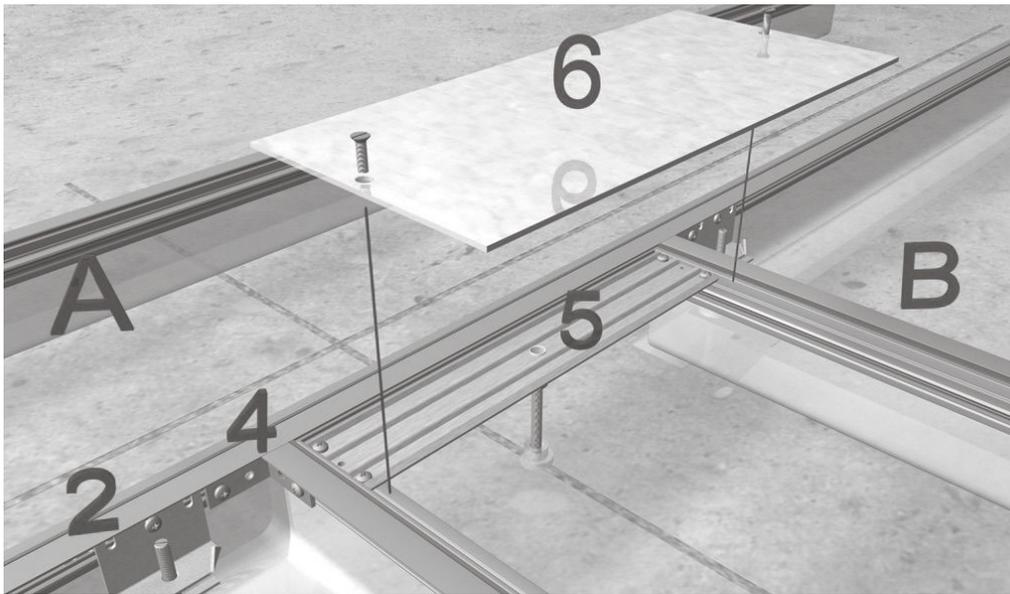

Bitte zusätzlich bestellen:
1 x Verbindungssatz BKZVS90

Abgehendes Kanalstück B an Kanalstück A setzen und mit Winkelverbinder (4) aneinanderschrauben.
Traverse (5) am Kanalseitenprofil von Kanalstück B festschrauben. Die Traverse soll den Deckel von Kanalstück B am

Stoß unterstützen. Ab Kanalbreite 350 mm Traverse mit Nivellierunterstützung ausrüsten. Maximaler Abstand der Nivellierschellen entlang der Seitenprofile auf 800 mm ausmitteln und mittels Verbinder am Kanal festschrauben.

Empfehlung: Kurzes Stück Blinddeckel (6) fest am Kanalstück B verschrauben. Wird kein Blinddeckel (6) benutzt, kann der Bodenbelag eventuell nicht dauerhaft auf dem Seitenprofil von Kanalstück A im Bereich des Abzweiges haften.

Alternativ können die Formstücke auch fertig zusammgebaut bestellt werden!

Aufboden Kanalsysteme electraplan.AK Aufbodenkanäle

Bei Sanierungsobjekten oder in denkmalgeschützten Gebäuden ist ein Aufbodenkanal die perfekte Lösung. Das System electraplan.AK lässt sich dank seiner Auswahl an Formteilen leicht zusammenbauen. Auf die Kanalunterteile werden zum Fußboden hin abgeschrägte Blinddeckel geschraubt, die mit einem Bodenbelag versehen werden können. Montageöffnungen in der Abdeckung erlauben die Installation von Einbau- oder Versorgungseinheiten, von Bodenanschlusssäulen oder fußbodenüberragenden Zapfsäulen.

electraplan.AK
Aufbodenkanäle

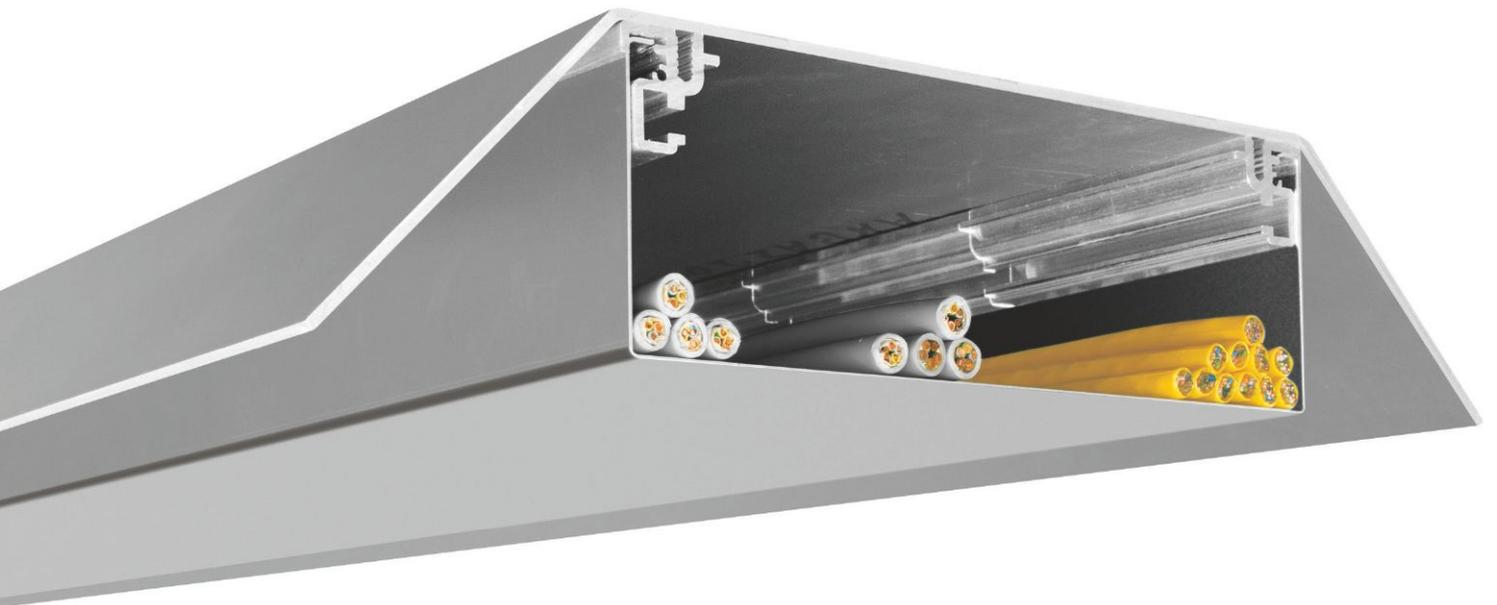

Systemübericht	718
<hr/>	
electraplan.AK Aufboden Kanalsystem, einseitig, Höhe 40 mm	720
<hr/>	
electraplan.AK Aufboden Kanalsystem, einseitig, Höhe 70 mm	722
<hr/>	
electraplan.AK Aufboden Kanalsystem, zweiseitig, Höhe 40 mm	726
<hr/>	
electraplan.AK Aufboden Kanalsystem, zweiseitig, Höhe 70 mm	728
<hr/>	
electraplan.AK Abdeckungen mit Montageöffnung	732
<hr/>	
electraplan.AK Zubehör	735
<hr/>	
Aufbodenkanäle, Aluminium	737
<hr/>	
Aufbodenkanal, Kunststoff	739
<hr/>	
Technik	740
<hr/>	

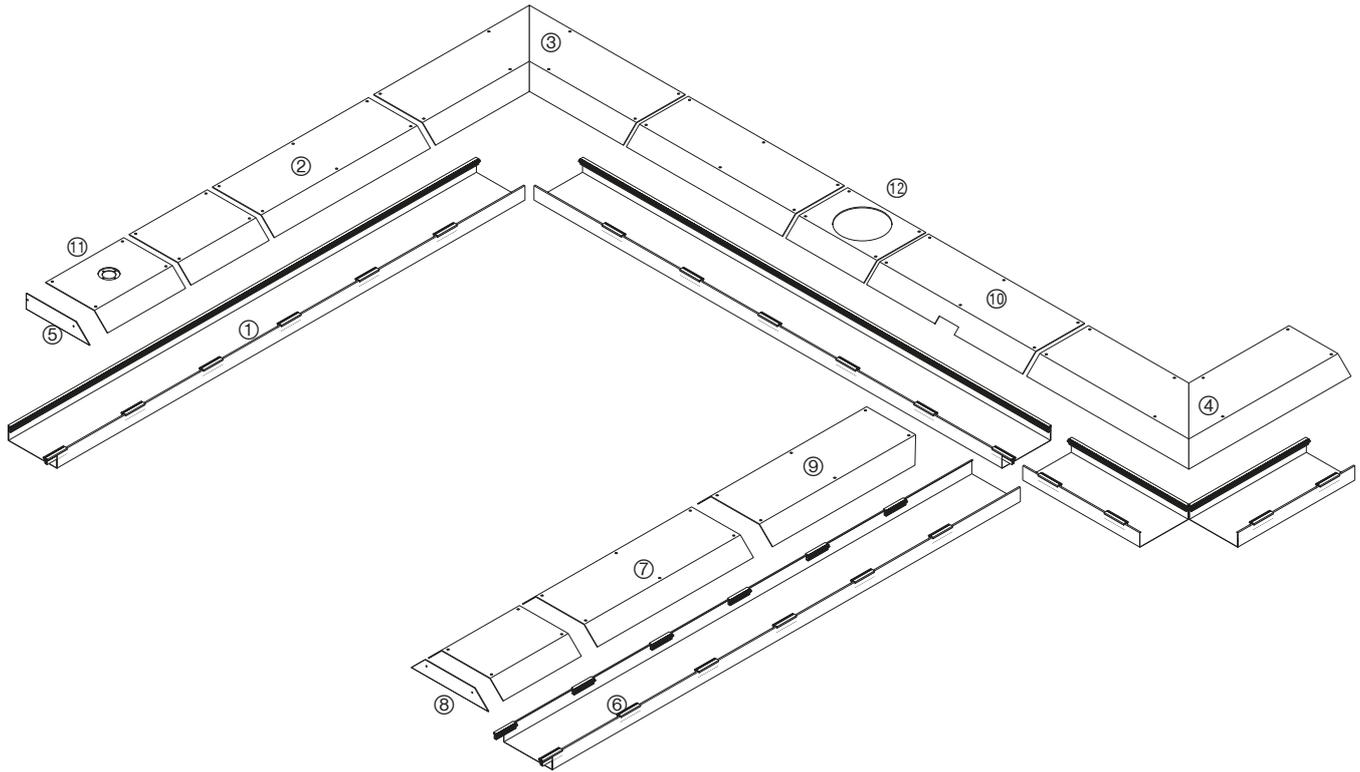

electraplan.AK

- ① Unterteil einseitig
- ② Blinddeckel einseitig
- ③ Inneneck einseitig
- ④ Außeneck einseitig
- ⑤ Endstück einseitig
- ⑥ Unterteil zweiseitig
- ⑦ Blinddeckel zweiseitig
- ⑧ Endplatte zweiseitig
- ⑨ Blinddeckel 45° Abzweig
- ⑩ Anschluss
- ⑪ Abdeckung mit Montageöffnung GBZ
- ⑫ Abdeckung mit Montageöffnung R10

Kanal- unterteile	Kanalbreite mm	Kanalhöhe mm	Ausführung	Nutzquer- schnitt cm ²	Max. Leitungs- belegung Ø 11 mm Füllgrad 0,5	Seite
AKU1500401	150	40	einseitig	60	24	720
AKU2000401	200	40	einseitig	80	33	720
AKU2500401	250	40	einseitig	100	41	720
AKU3000401	300	40	einseitig	120	49	720
AKU1500701	150	70	einseitig	105	43	722
AKU2000701	200	70	einseitig	140	57	722
AKU2500701	250	70	einseitig	175	72	722
AKU3000701	300	70	einseitig	210	86	724
AKU3500701	350	70	einseitig	245	101	724
AKU4000701	400	70	einseitig	280	115	724
AKU1500402	150	40	zweiseitig	60	24	726
AKU2000402	200	40	zweiseitig	80	33	726
AKU2500402	250	40	zweiseitig	100	41	726
AKU3000402	300	40	zweiseitig	120	49	726
AKU1500702	150	70	zweiseitig	105	43	728
AKU2000702	200	70	zweiseitig	140	57	728
AKU2500702	250	70	zweiseitig	175	72	728
AKU3000702	300	70	zweiseitig	210	86	730
AKU3500702	350	70	zweiseitig	245	101	730
AKU4000702	400	70	zweiseitig	280	115	730

- Kanal zur Verlegung auf dem vorhandenen Fußboden
- in trockenen Räumen mit trockenepflegten Böden
- Zur Führung von elektrischen Leitungen
- Zur Ausrüstung mit bodenübertragenden Einbaueinheiten
- Unterteil Höhe 40 mm
- Seitenprofil: Aluminium-Strangpreßprofil, 1 x 2400 mm, 6 x 100 mm lang
- Mit festeingfügter Stahlblechtrennwand auf Anfrage

Lieferform

Unterteil, Blinddeckel separat

Lieferlänge

Unterteil: 2400 mm

Blinddeckel: 400 / 800 mm

Material

Unterteil: 1 mm Stahlblech verzinkt, Verzinkung nach DIN EN 10346

Blinddeckel: 3 mm Stahlblech verzinkt, Verzinkung nach DIN EN 10346



Unterteil

Stahl

AKU1500401

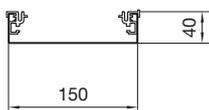

AKU1500401

VPE 2,4 m
PrGr T070
56,20 €/m

AKU2000401

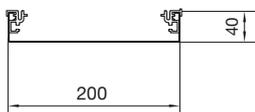

AKU2000401

VPE 2,4 m
PrGr T070
59,20 €/m

AKU2500401

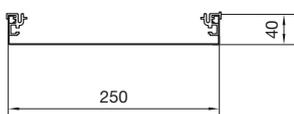

AKU2500401

VPE 2,4 m
PrGr T070
62,90 €/m

AKU3000401

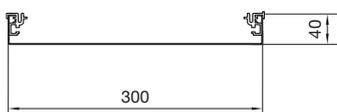

AKU3000401

VPE 2,4 m
PrGr T070
66,50 €/m

Hinweis

- Schrauben, Dübel und sonstiges Material zur Montage des Aufboden Kanalsystem auf der Rohdecke gehören nicht zum Lieferumfang
- Bohrungen sind nicht gesenkt.
- Senkungen für Befestigungsbohrungen zur individuellen Belegung mit Bodenbelag auf Anfrage

► Seite 740

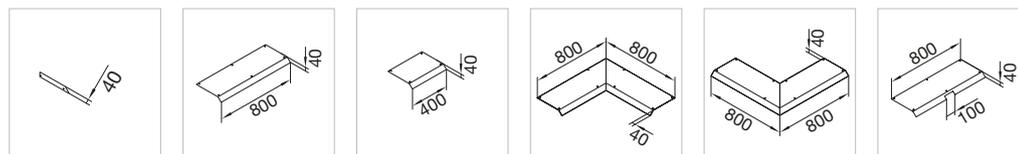

Endstück
Stahlblech

Blindeckel 800 mm
Stahlblech

Blindeckel 400 mm
Stahlblech

Blindeckel Inneneck
Stahlblech

Blindeckel Außeneck
Stahlblech

Blindeckel mit Anschluss
Stahlblech

AKE1500401

VPE 1 St
PrGr T070
19,80 €/St

AKB81500401

VPE 1 St
PrGr T070
40,70 €/St

AKB41500401

VPE 1 St
PrGr T070
20,30 €/St

AKBI1500401

VPE 1 St
PrGr T070
172,60 €/St

AKBA1500401

VPE 1 St
PrGr T070
172,60 €/St

AKBAS1500401

VPE 1 St
PrGr T070
44,40 €/St

AKE2000401

VPE 1 St
PrGr T070
22,20 €/St

AKB82000401

VPE 1 St
PrGr T070
48,20 €/St

AKB42000401

VPE 1 St
PrGr T070
24,00 €/St

AKBI2000401

VPE 1 St
PrGr T070
197,30 €/St

AKBA2000401

VPE 1 St
PrGr T070
197,30 €/St

AKBAS2000401

VPE 1 St
PrGr T070
55,50 €/St

AKE2500401

VPE 1 St
PrGr T070
24,60 €/St

AKB82500401

VPE 1 St
PrGr T070
55,50 €/St

AKB42500401

VPE 1 St
PrGr T070
27,80 €/St

AKBI2500401

VPE 1 St
PrGr T070
221,80 €/St

AKBA2500401

VPE 1 St
PrGr T070
221,80 €/St

AKBAS2500401

VPE 1 St
PrGr T070
66,50 €/St

AKE3000401

VPE 1 St
PrGr T070
27,10 €/St

AKB83000401

VPE 1 St
PrGr T070
62,90 €/St

AKB43000401

VPE 1 St
PrGr T070
31,50 €/St

AKBI3000401

VPE 1 St
PrGr T070
246,70 €/St

AKBA3000401

VPE 1 St
PrGr T070
246,70 €/St

AKBAS3000401

VPE 1 St
PrGr T070
77,70 €/St

- Kanal zur Verlegung auf dem vorhandenen Fußboden
- in trockenen Räumen mit trockenepflegten Böden
- Zur Führung von elektrischen Leitungen
- Zur Ausrüstung mit bodenebenen oder bodenübertretenden Einbaueinheiten
- Unterteil Höhe 70 mm
- Seitenprofil: Aluminium-Strangpreßprofil, 1 x 2400 mm, 6 x 100 mm lang
- Mit festeingfügter Stahlblechtrennwand auf Anfrage

Lieferform
Unterteil, Blinddeckel separat

Lieferlänge
Unterteil: 2400 mm
Blinddeckel: 400 / 800 mm

Material
Unterteil: 1 mm Stahlblech verzinkt, Verzinkung nach DIN EN 10346
Blinddeckel: 3 mm Stahlblech verzinkt, Verzinkung nach DIN EN 10346

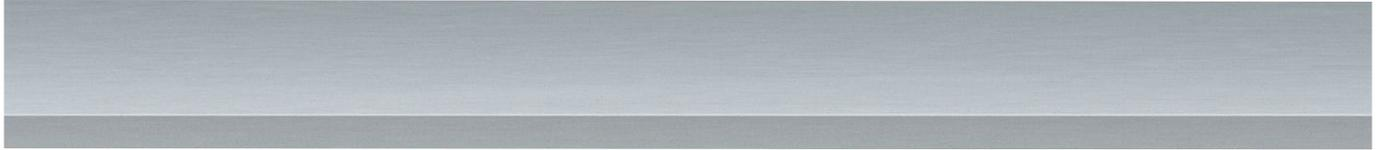

Unterteil

Stahl

AKU1500701

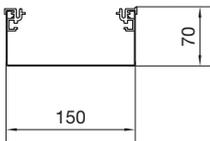

AKU1500701

VPE 2,4 m
PrGr T070
59,20 €/m

AKU2000701

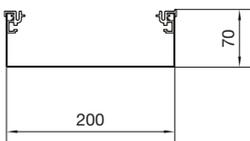

AKU2000701

VPE 2,4 m
PrGr T070
62,90 €/m

AKU2500701

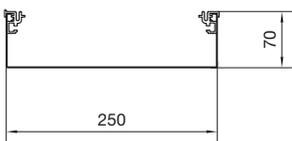

AKU2500701

VPE 2,4 m
PrGr T070
66,50 €/m

Hinweis

- Schrauben, Dübel und sonstiges Material zur Montage des Aufboden-Kanalsystem auf der Rohdecke gehören nicht zum Lieferumfang
- Bohrungen sind nicht gesenkt.
- Senkungen für Befestigungsbohrungen zur individuellen Belegung mit Bodenbelag auf Anfrage

▶ Seite 740

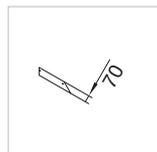

Endstück
Stahlblech

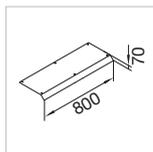

Blindeckel 800 mm
Stahlblech

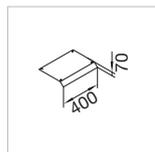

Blindeckel 400 mm
Stahlblech

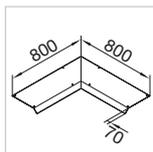

Blindeckel Inneneck
Stahlblech

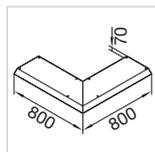

Blindeckel Außeneck
Stahlblech

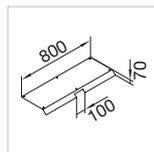

Blindeckel mit Anschluss
Stahlblech

AKE1500701

VPE 1 St
PrGr T070
27,10 €/St

AKB81500701

VPE 1 St
PrGr T070
44,40 €/St

AKB41500701

VPE 1 St
PrGr T070
22,20 €/St

AKBI1500701

VPE 1 St
PrGr T070
191,20 €/St

AKBA1500701

VPE 1 St
PrGr T070
191,20 €/St

AKBAS1500701

VPE 1 St
PrGr T070
48,20 €/St

AKE2000701

VPE 1 St
PrGr T070
29,70 €/St

AKB82000701

VPE 1 St
PrGr T070
53,10 €/St

AKB42000701

VPE 1 St
PrGr T070
26,50 €/St

AKBI2000701

VPE 1 St
PrGr T070
228,10 €/St

AKBA2000701

VPE 1 St
PrGr T070
228,10 €/St

AKBAS2000701

VPE 1 St
PrGr T070
59,20 €/St

AKE2500701

VPE 1 St
PrGr T070
32,00 €/St

AKB82500701

VPE 1 St
PrGr T070
61,70 €/St

AKB42500701

VPE 1 St
PrGr T070
30,80 €/St

AKBI2500701

VPE 1 St
PrGr T070
265,00 €/St

AKBA2500701

VPE 1 St
PrGr T070
265,00 €/St

AKBAS2500701

VPE 1 St
PrGr T070
70,20 €/St

- Kanal zur Verlegung auf dem vorhandenen Fußboden
 in trockenen Räumen mit trockenengepflegten Böden
- Zur Führung von elektrischen Leitungen
- Zur Ausrüstung mit bodenebenen oder bodenübertretenden Einbaueinheiten
- Unterteil Höhe 70 mm
- Seitenprofil: Aluminium-Strangpreßprofil, 1 x 2400 mm, 6 x 100 mm lang
- Mit festeingfügter Stahlblechtrennwand auf Anfrage

Lieferform
 Unterteil, Blinddeckel separat

Lieferlänge
 Unterteil: 2400 mm
 Blinddeckel: 400 / 800 mm

Material
 Unterteil: 1 mm Stahlblech verzinkt, Verzinkung nach DIN EN 10346
 Blinddeckel: 3 mm Stahlblech verzinkt, Verzinkung nach DIN EN 10346

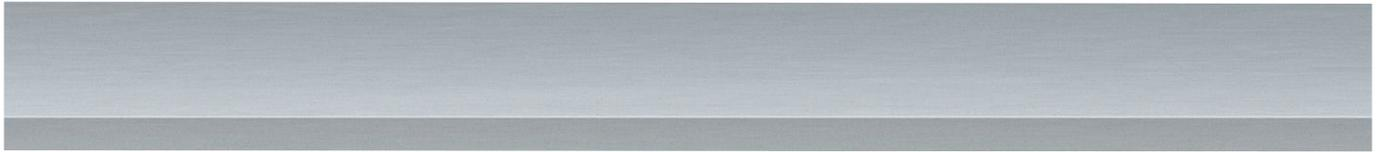

Unterteil

Stahl

AKU3000701

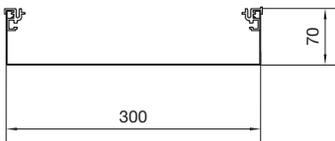

AKU3000701

VPE 2,4 m
 PrGr T070
 70,20 €/m

AKU3500701

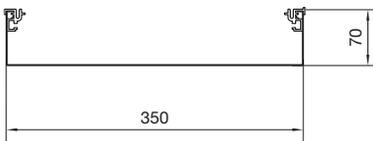

AKU3500701

VPE 2,4 m
 PrGr T070
 74,10 €/m

AKU4000701

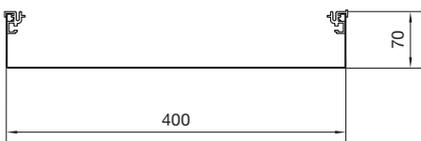

AKU4000701

VPE 2,4 m
 PrGr T070
 77,70 €/m

Hinweis

- Schrauben, Dübel und sonstiges Material zur Montage des Aufboden-Kanalsystem auf der Rohdecke gehören nicht zum Lieferumfang
- Bohrungen sind nicht gesenkt.
- Senkungen für Befestigungsbohrungen zur individuellen Belegung mit Bodenbelag auf Anfrage

▶ Seite 740

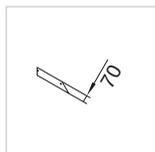

Endstück
Stahlblech

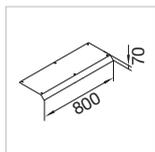

Blindeckel 800 mm
Stahlblech

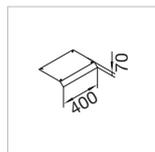

Blindeckel 400 mm
Stahlblech

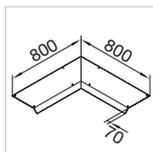

Blindeckel Inneneck
Stahlblech

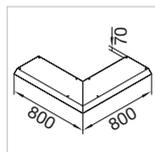

Blindeckel Außeneck
Stahlblech

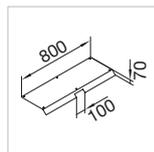

Blindeckel mit Anschluss
Stahlblech

AKE3000701

VPE 1 St
PrGr T070
34,60 €/St

AKB83000701

VPE 1 St
PrGr T070
70,20 €/St

AKB43000701

VPE 1 St
PrGr T070
35,10 €/St

AKBI3000701

VPE 1 St
PrGr T070
302,10 €/St

AKBA3000701

VPE 1 St
PrGr T070
302,10 €/St

AKBAS3000701

VPE 1 St
PrGr T070
81,40 €/St

AKE3500701

VPE 1 St
PrGr T070
36,90 €/St

AKB83500701

VPE 1 St
PrGr T070
78,90 €/St

AKB43500701

VPE 1 St
PrGr T070
39,50 €/St

AKBI3500701

VPE 1 St
PrGr T070
339,20 €/St

AKBA3500701

VPE 1 St
PrGr T070
339,20 €/St

AKBAS3500701

VPE 1 St
PrGr T070
92,40 €/St

AKE4000701

VPE 1 St
PrGr T070
39,50 €/St

AKB84000701

VPE 1 St
PrGr T070
87,40 €/St

AKB44000701

VPE 1 St
PrGr T070
43,80 €/St

AKBI4000701

VPE 1 St
PrGr T070
376,00 €/St

AKBA4000701

VPE 1 St
PrGr T070
376,00 €/St

AKBAS4000701

VPE 1 St
PrGr T070
103,50 €/St

- Kanal zur Verlegung auf dem vorhandenen Fußboden
- in trockenen Räumen mit trockenepflegten Böden
- Zur Führung von elektrischen Leitungen
- Zur Ausrüstung mit bodenebenen Einbaueinheiten
- Unterteil Höhe 40 mm
- Seitenprofil: Aluminium-Strangpreßprofil, 12 x 100 mm lang
- Mit festeingfügter Stahlblechtrennwand auf Anfrage

Lieferform

Unterteil, Blinddeckel separat

Lieferlänge

Unterteil: 2400 mm
Blinddeckel: 400 / 800 mm

Material

Unterteil: 1 mm Stahlblech verzinkt, Verzinkung nach DIN EN 10346
Blinddeckel: 3 mm Stahlblech verzinkt, Verzinkung nach DIN EN 10346



Unterteil

Stahl

AKU1500402

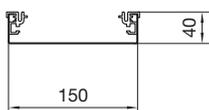

AKU1500402

VPE 2,4 m
PrGr T070
55,50 €/m

AKU2000402

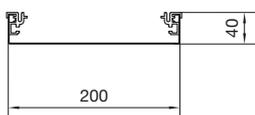

AKU2000402

VPE 2,4 m
PrGr T070
59,20 €/m

AKU2500402

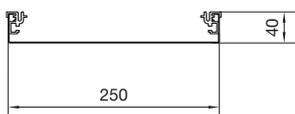

AKU2500402

VPE 2,4 m
PrGr T070
62,90 €/m

AKU3000402

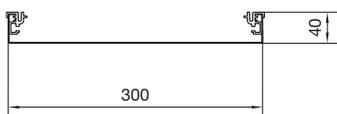

AKU3000402

VPE 2,4 m
PrGr T070
66,50 €/m

Hinweis

- Schrauben, Dübel und sonstiges Material zur Montage des Aufboden Kanalsystem auf der Rohdecke gehören nicht zum Lieferumfang
- Bohrungen sind nicht gesenkt.
- Senkungen für Befestigungsbohrungen zur individuellen Belegung mit Bodenbelag auf Anfrage

▶ Seite 740

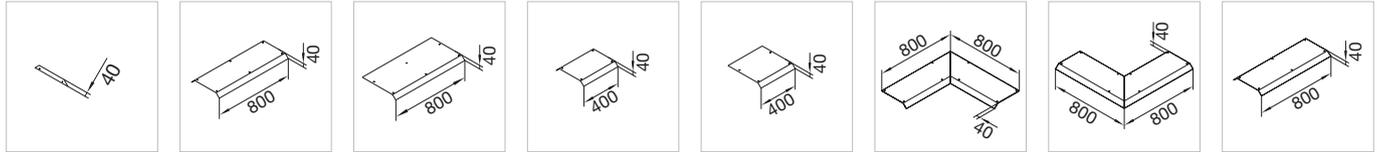

Endstück	Blinddeckel 800 mm	Blinddeckel 800 mm - verl. 100 mm	Blinddeckel 400 mm	Blinddeckel 400 mm - verl. 100 mm	Blinddeckel Inneneck - verl. 100 mm	Blinddeckel Außeneck - verl. 100 mm	Blinddeckel als Abzweig
Stahlblech	Stahlblech	Stahlblech	Stahlblech	Stahlblech	Stahlblech	Stahlblech	Stahlblech

AKE1500402	AKB81500402	AKB81500401V	AKB41500402	AKB41500401V	AKBI1500401V	AKBA1500401V	AKBAZ1500402
VPE 1 St PrGr T070 22,20 €/St	VPE 1 St PrGr T070 59,20 €/St	VPE 1 St PrGr T070 54,30 €/St	VPE 1 St PrGr T070 29,70 €/St	VPE 1 St PrGr T070 27,10 €/St	VPE 1 St PrGr T070 234,30 €/St	VPE 1 St PrGr T070 234,30 €/St	VPE 1 St PrGr T070 138,20 €/St

AKE2000402	AKB82000402	AKB82000401V	AKB42000402	AKB42000401V	AKBI2000401V	AKBA2000401V	AKBAZ2000402
VPE 1 St PrGr T070 24,60 €/St	VPE 1 St PrGr T070 70,20 €/St	VPE 1 St PrGr T070 65,50 €/St	VPE 1 St PrGr T070 35,10 €/St	VPE 1 St PrGr T070 32,70 €/St	VPE 1 St PrGr T070 271,20 €/St	VPE 1 St PrGr T070 271,20 €/St	VPE 1 St PrGr T070 150,40 €/St

AKE2500402	AKB82500402	AKB82500401V	AKB42500402	AKB42500401V	AKBI2500401V	AKBA2500401V	AKBAZ2500402
VPE 1 St PrGr T070 27,10 €/St	VPE 1 St PrGr T070 81,40 €/St	VPE 1 St PrGr T070 76,40 €/St	VPE 1 St PrGr T070 40,70 €/St	VPE 1 St PrGr T070 38,30 €/St	VPE 1 St PrGr T070 308,20 €/St	VPE 1 St PrGr T070 308,20 €/St	VPE 1 St PrGr T070 162,70 €/St

AKE3000402	AKB83000402	AKB83000401V	AKB43000402	AKB43000401V	AKBI3000401V	AKBA3000401V	AKBAZ3000402
VPE 1 St PrGr T070 29,70 €/St	VPE 1 St PrGr T070 92,40 €/St	VPE 1 St PrGr T070 87,40 €/St	VPE 1 St PrGr T070 46,20 €/St	VPE 1 St PrGr T070 43,80 €/St	VPE 1 St PrGr T070 345,30 €/St	VPE 1 St PrGr T070 345,30 €/St	VPE 1 St PrGr T070 175,00 €/St

- Kanal zur Verlegung auf dem vorhandenen Fußboden
- in trockenen Räumen mit trockenepflegten Böden
- Zur Führung von elektrischen Leitungen
- Zur Ausrüstung mit bodenebenen oder bodenübertretenden Einbaueinheiten
- Unterteil Höhe 70 mm
- Seitenprofil: Aluminium-Strang preßprofil, 12 x 100 mm lang
- Mit festeingfügter Stahlblechtrennwand auf Anfrage

Lieferform

Unterteil, Blinddeckel separat

Lieferlänge

Unterteil: 2400 mm
Blinddeckel: 400 / 800 mm

Material

Unterteil: 1 mm Stahlblech verzinkt, Verzinkung nach DIN EN 10346
Blinddeckel: 3 mm Stahlblech verzinkt, Verzinkung nach DIN EN 10346



Unterteil

Stahl

AKU1500702

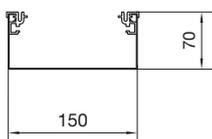

AKU1500702

VPE 2,4 m
PrGr T070
59,20 €/m

AKU2000702

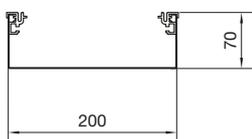

AKU2000702

VPE 2,4 m
PrGr T070
62,90 €/m

AKU2500702

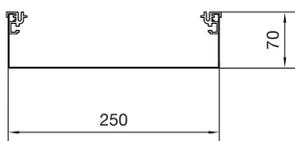

AKU2500702

VPE 2,4 m
PrGr T070
66,50 €/m

Hinweis

- Schrauben, Dübel und sonstiges Material zur Montage des Aufboden Kanalsystem auf der Rohdecke gehören nicht zum Lieferumfang
- Bohrungen sind nicht gesenkt.
- Senkungen für Befestigungsbohrungen zur individuellen Belegung mit Bodenbelag auf Anfrage

▶ Seite 740

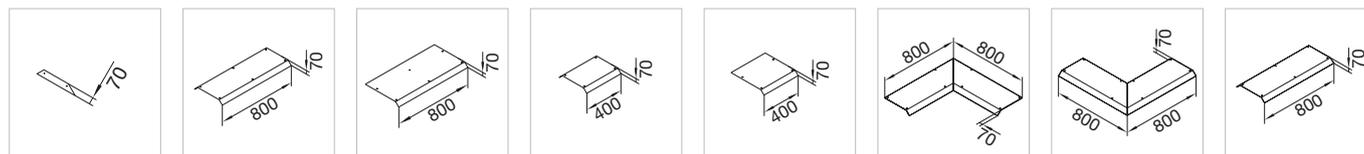

Endstück	Blinddeckel 800 mm	Blinddeckel 800 mm - verl. 100 mm	Blinddeckel 400 mm	Blinddeckel 400 mm - verl. 100 mm	Blinddeckel Inneneck - verl. 100 mm	Blinddeckel Außeneck - verl. 100 mm	Blinddeckel als Abzweig
Stahlblech	Stahlblech	Stahlblech	Stahlblech	Stahlblech	Stahlblech	Stahlblech	Stahlblech

AKE1500702	AKB81500702	AKB81500701V	AKB41500702	AKB41500701V	AKBI1500701V	AKBA1500701V	AKBAZ1500702
VPE 1 St PrGr T070 29,70 €/St	VPE 1 St PrGr T070 62,90 €/St	VPE 1 St PrGr T070 58,00 €/St	VPE 1 St PrGr T070 31,50 €/St	VPE 1 St PrGr T070 29,00 €/St	VPE 1 St PrGr T070 252,70 €/St	VPE 1 St PrGr T070 252,70 €/St	VPE 1 St PrGr T070 156,70 €/St

AKE2000702	AKB82000702	AKB82000701V	AKB42000702	AKB42000701V	AKBI2000701V	AKBA2000701V	AKBAZ2000702
VPE 1 St PrGr T070 32,00 €/St	VPE 1 St PrGr T070 74,10 €/St	VPE 1 St PrGr T070 69,20 €/St	VPE 1 St PrGr T070 36,90 €/St	VPE 1 St PrGr T070 34,60 €/St	VPE 1 St PrGr T070 289,70 €/St	VPE 1 St PrGr T070 289,70 €/St	VPE 1 St PrGr T070 181,30 €/St

AKE2500702	AKB82500702	AKB82500701V	AKB42500702	AKB42500701V	AKBI2500701V	AKBA2500701V	AKBAZ2500702
VPE 1 St PrGr T070 34,60 €/St	VPE 1 St PrGr T070 85,10 €/St	VPE 1 St PrGr T070 80,20 €/St	VPE 1 St PrGr T070 42,60 €/St	VPE 1 St PrGr T070 40,00 €/St	VPE 1 St PrGr T070 326,90 €/St	VPE 1 St PrGr T070 326,90 €/St	VPE 1 St PrGr T070 205,90 €/St

- Kanal zur Verlegung auf dem vorhandenen Fußboden
- in trockenen Räumen mit trockenepflegten Böden
- Zur Führung von elektrischen Leitungen
- Zur Ausrüstung mit bodenebenen oder bodenübertragenden Einbaueinheiten
- Unterteil Höhe 70 mm
- Seitenprofil: Aluminium-Strang preßprofil, 12 x 100 mm lang
- Mit festeingfügter Stahlblechtrennwand auf Anfrage

Lieferform

Unterteil, Blinddeckel separat

Lieferlänge

Unterteil: 2400 mm
Blinddeckel: 400 / 800 mm

Material

Unterteil: 1 mm Stahlblech verzinkt, Verzinkung nach DIN EN 10346
Blinddeckel: 3 mm Stahlblech verzinkt, Verzinkung nach DIN EN 10346



Unterteil

Stahl

AKU3000702

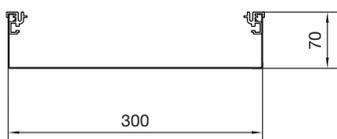

AKU3000702

VPE 2,4 m
PrGr T070
70,20 €/m

AKU3500702

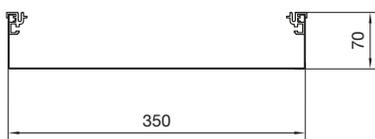

AKU3500702

VPE 2,4 m
PrGr T070
74,10 €/m

AKU4000702

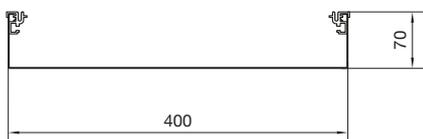

AKU4000702

VPE 2,4 m
PrGr T070
77,70 €/m

Hinweis

- Schrauben, Dübel und sonstiges Material zur Montage des Aufboden Kanalsystem auf der Rohdecke gehören nicht zum Lieferumfang
- Bohrungen sind nicht gesenkt.
- Senkungen für Befestigungsbohrungen zur individuellen Belegung mit Bodenbelag auf Anfrage

▶ Seite 740

Endstück	Blinddeckel 800 mm	Blinddeckel 800 mm - verl. 100 mm	Blinddeckel 400 mm	Blinddeckel 400 mm - verl. 100 mm	Blinddeckel Inneneck - verl. 100 mm	Blinddeckel Außeneck - verl. 100 mm	Blinddeckel als Abzweig
Stahlblech	Stahlblech	Stahlblech	Stahlblech	Stahlblech	Stahlblech	Stahlblech	Stahlblech
AKE3000702	AKB83000702	AKB83000701V	AKB43000702	AKB43000701V	AKBI3000701V	AKBA3000701V	AKBAZ3000702
VPE 1 St PrGr T070 36,90 €/St	VPE 1 St PrGr T070 96,10 €/St	VPE 1 St PrGr T070 91,20 €/St	VPE 1 St PrGr T070 48,20 €/St	VPE 1 St PrGr T070 45,70 €/St	VPE 1 St PrGr T070 363,70 €/St	VPE 1 St PrGr T070 363,70 €/St	VPE 1 St PrGr T070 230,60 €/St
AKE3500702	AKB83500702	AKB83500701V	AKB43500702	AKB43500701V	AKBI3500701V	AKBA3500701V	AKBAZ3500702
VPE 1 St PrGr T070 39,50 €/St	VPE 1 St PrGr T070 107,30 €/St	VPE 1 St PrGr T070 102,40 €/St	VPE 1 St PrGr T070 53,80 €/St	VPE 1 St PrGr T070 51,20 €/St	VPE 1 St PrGr T070 400,70 €/St	VPE 1 St PrGr T070 400,70 €/St	VPE 1 St PrGr T070 255,30 €/St
AKE4000702	AKB84000702	AKB84000701V	AKB44000702	AKB44000701V	AKBI4000701V	AKBA4000701V	AKBAZ4000702
VPE 1 St PrGr T070 42,00 €/St	VPE 1 St PrGr T070 118,40 €/St	VPE 1 St PrGr T070 113,60 €/St	VPE 1 St PrGr T070 59,20 €/St	VPE 1 St PrGr T070 56,70 €/St	VPE 1 St PrGr T070 437,60 €/St	VPE 1 St PrGr T070 437,60 €/St	VPE 1 St PrGr T070 279,90 €/St

- Abdeckungen mit Montageöffnung für Kanäle einseitig, Höhe 70 mm
- Montageöffnungen für bodenbündige und bodenübertagende Einbaueinheiten, als werkseitige Stanzung im Blinddeckel
- Die Öffnung ist mit einem Montageschutzdeckel verschlossen
- Weitere Ausführungen auf Anfrage

Material
Stahlblech verzinkt

- Hinweis**
- Länge der Abdeckung mit Montageöffnung beträgt 400 mm
 - Bei Bedarf Blinddeckel Länge 400 separat bestellen



AKM150050GBZ

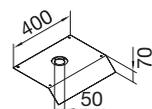

Abdeckung mit Montageöffnung GBZ

Werkstoff: Stahlblech verzinkt

- Eigenschaften:**
- rund Durchmesser 50 mm

Bezeichnung	VPE	PrGr	Preis	Best.Nr.
Abdeckung GBZ rund 50 L=400mm AK 150x70	1	T070	40,70 €/St	AKM150050GBZ
Abdeckung GBZ rund 50 L=400mm AK 200x70	1	T070	45,00 €/St	AKM200050GBZ
Abdeckung GBZ rund 50 L=400mm AK 250x70	1	T070	49,40 €/St	AKM250050GBZ
Abdeckung GBZ rund 50 L=400mm AK 300x70	1	T070	53,80 €/St	AKM300050GBZ
Abdeckung GBZ rund 50 L=400mm AK 350x70	1	T070	58,00 €/St	AKM350050GBZ
Abdeckung GBZ rund 50 L=400mm AK 400x70	1	T070	62,30 €/St	AKM400050GBZ

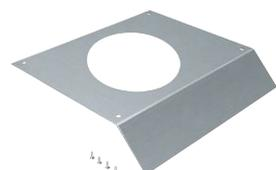

AKM300215R06

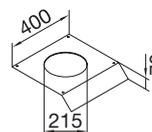

Abdeckung mit Montageöffnung R06

Werkstoff: Stahlblech verzinkt

- Eigenschaften:**
- rund Durchmesser 215 mm

Bezeichnung	VPE	PrGr	Preis	Best.Nr.
Abdeckung R06 rund 215 L=400mm AK 300x70	1	T070	47,60 €/St	AKM300215R06
Abdeckung R06 rund 215 L=400mm AK 350x70	1	T070	51,70 €/St	AKM350215R06
Abdeckung R06 rund 215 L=400mm AK 400x70	1	T070	56,20 €/St	AKM400215R06

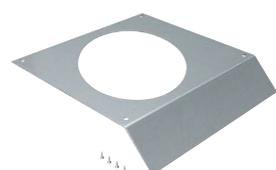

AKM350275R10

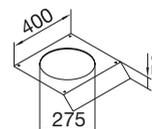

Abdeckung mit Montageöffnung R10

Werkstoff: Stahlblech verzinkt

- Eigenschaften:**
- rund Durchmesser 275 mm

Bezeichnung	VPE	PrGr	Preis	Best.Nr.
Abdeckung R10 rund 275 L=400mm AK 350x70	1	T070	51,70 €/St	AKM350275R10
Abdeckung R10 rund 275 L=400mm AK 400x70	1	T070	56,20 €/St	AKM400275R10

Abdeckung mit Montageöffnung R12

Werkstoff: Stahlblech verzinkt

Eigenschaften:
- rund Durchmesser 306 mm

Bezeichnung	VPE	PrGr	Preis	Best.Nr.
Abdeckung R12 rund 306 L=400mm AK 350x70	1	T070	51,70 €/St	AKM350306R12
Abdeckung R12 rund 306 L=400mm AK 400x70	1	T070	56,20 €/St	AKM400306R12

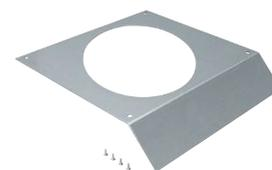

AKM350306R12

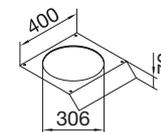

Abdeckung mit Montageöffnung Q06

Werkstoff: Stahlblech verzinkt

Eigenschaften:
- quadratisch Kantenlänge 200 mm

Bezeichnung	VPE	PrGr	Preis	Best.Nr.
Abdeckung Q06 200x200 L=400mm AK 250x70	1	T070	43,20 €/St	AKM250200Q06
Abdeckung Q06 200x200 L=400mm AK 300x70	1	T070	47,60 €/St	AKM300200Q06
Abdeckung Q06 200x200 L=400mm AK 350x70	1	T070	51,70 €/St	AKM350200Q06
Abdeckung Q06 200x200 L=400mm AK 400x70	1	T070	56,20 €/St	AKM400200Q06



AKM250200Q06

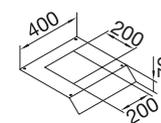

Abdeckung mit Montageöffnung Q12

Werkstoff: Stahlblech verzinkt

Eigenschaften:
- quadratisch Kantenlänge 244 mm

Bezeichnung	VPE	PrGr	Preis	Best.Nr.
Abdeckung Q12 244x244 L=400mm AK 300x70	1	T070	47,60 €/St	AKM300244Q12
Abdeckung Q12 244x244 L=400mm AK 350x70	1	T070	51,70 €/St	AKM350244Q12
Abdeckung Q12 244x244 L=400mm AK 400x70	1	T070	56,20 €/St	AKM400244Q12

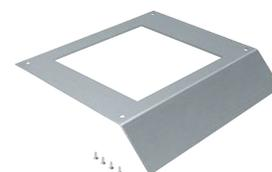

AKM300244Q12

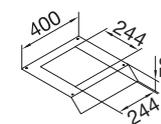

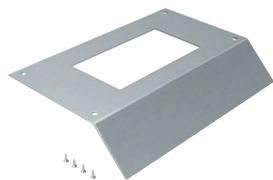

AKM200147E04

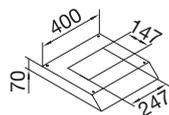

Abdeckung mit Montageöffnung E04

Werkstoff:

Stahlblech verzinkt

Eigenschaften:

- eckig 147 x 247 mm

Bezeichnung	VPE	PrGr	Preis	Best.Nr.
Abdeckung E04 147x247 L=400mm AK 200x70	1	T070	38,90 €/St	AKM200147E04
Abdeckung E04 147x247 L=400mm AK 250x70	1	T070	43,20 €/St	AKM250147E04
Abdeckung E04 147x247 L=400mm AK 300x70	1	T070	47,60 €/St	AKM300147E04
Abdeckung E04 147x247 L=400mm AK 350x70	1	T070	51,70 €/St	AKM350147E04
Abdeckung E04 147x247 L=400mm AK 400x70	1	T070	56,20 €/St	AKM400147E04

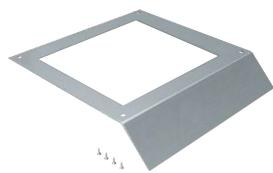

AKM350294Q08

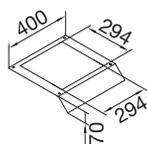

Abdeckung mit Montageöffnung Q08

Werkstoff:

Stahlblech verzinkt

Eigenschaften:

- quadratisch 294 x 294 mm

Bezeichnung	VPE	PrGr	Preis	Best.Nr.
Abdeckung Q08 294x294 L=400mm AK 350x70	1	T070	51,70 €/St	AKM350294Q08
Abdeckung Q08 294x294 L=400mm AK 400x70	1	T070	56,20 €/St	AKM400294Q08

electraplan.AK
Aufbodenkanäle

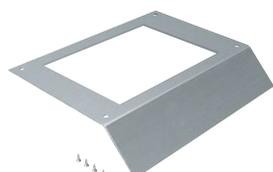

AKM250200E09

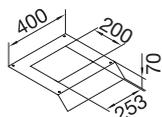

Abdeckung mit Montageöffnung E09

Werkstoff:

Stahlblech verzinkt

Eigenschaften:

- eckig 200 x 253 mm

Bezeichnung	VPE	PrGr	Preis	Best.Nr.
Abdeckung E09 200x253 L=400mm AK 250x70	1	T070	43,20 €/St	AKM250200E09
Abdeckung E09 200x253 L=400mm AK 300x70	1	T070	47,60 €/St	AKM300200E09
Abdeckung E09 200x253 L=400mm AK 350x70	1	T070	51,70 €/St	AKM350200E09
Abdeckung E09 200x253 L=400mm AK 400x70	1	T070	56,20 €/St	AKM400200E09

Seitenprofil lang

Eigenschaften:

- Aluminium-Strangpressprofil
- Bei zusätzlichem Bedarf für Kanalunterteil einseitig

Bezeichnung	VPE	PrGr	Preis	Best.Nr.
Seitenprofil mit Abschlkkante L=2400mm AK	2,4	T070	15,10 €/m	AKZSP2400



AKZSP2400

Seitenprofil kurz

Eigenschaften:

- Aluminium-Strangpressprofil
- Bei zusätzlichem Bedarf für Kanalunterteil zweiseitig oder einseitig mit Verlängerung

Bezeichnung	VPE	PrGr	Preis	Best.Nr.
Seitenprofil ohne Abschlkkante L=100mm AK	1	T070	2,40 €/St	AKZSP0100



AKZSP0100

Trennwand aus Polystyrol

Werkstoff: Polystyrol (PS)

Eigenschaften:

- Trennwand zur Aufteilung in Kanalzüge
- Inklusiv 4 Trennwandfüße zum Andübeln auf der Rohdecke
- Gesamthöhe mit Trennwandfuß = Nennhöhe a + 2,5 mm

Bezeichnung	Länge	Nennhöhe	VPE	PrGr	Preis	Best.Nr.
Trennwand/-Fuß Höhe 33 L=2m PS z BK/AK	2000 mm	33,5 mm	2	T070	4,95 €/m	BKTWK31
Trennwand/-Fuß Höhe 63 L=2m PS z BK/AK	2000 mm	63,5 mm	2	T070	8,00 €/m	BKTWK61



BKTWK31

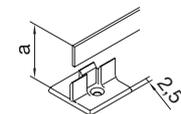

Trennwandfuß aus PVC

Werkstoff: Polystyrol (PS)

- Bei zusätzlichem Bedarf

Bezeichnung	VPE	PrGr	Preis	Best.Nr.
Trennwandfuß für Kunststoff-TW zu BK/AK	1	T070	1,20 €/St	BKTWF00



BKTWF00





Schutzleiter zum Erdanschluss des Kanalsystems

Eigenschaften:

- Verschraubung am geraden Kanalverbinder, flexible Leitung 2,5 mm²
- 2 x Ringkabelschuh

Bezeichnung	Farbe	Länge	VPE	PrGr	Preis	Best.Nr.
Erdungsleitung AK Länge 135mm grün-gelb	grün/gelb	135 mm	1	T070	3,60 €/St	AKZSA0135

AKZSA0135



Kanalverbinder gerade

Werkstoff:

Stahlblech

Bezeichnung	VPE	PrGr	Preis	Best.Nr.
Kanalverbinder gerade zu AK	1	T070	4,30 €/St	AKZKV180

AKZKV180



Kanalverbinder gewinkelt

Werkstoff:

Stahlblech

Bezeichnung	VPE	PrGr	Preis	Best.Nr.
Kanalverbinder als 90°-Winkel zu AK	1	T070	5,00 €/St	AKZKV090

AKZKV090

- sicherer Schutz bei hohen Belastungen
- leicht zugänglich durch abnehmbares Oberteil
- separate Kammern zur Trennung von Energie- und Datenleitungen

Lieferform
Komplettkanal mit Unter- und Oberteil

Aufbodenkanal, Aluminium

Werkstoff: Aluminium
 Kanalbreite: 125 mm
 Kanalhöhe: 18 mm
 Länge: 2000 mm
 Kammeranzahl: 2
 Max. Leitungsbelegung Ø 11 mm – Füllgrad 0,5 : 8

Komplettkanal mit Unter- und Oberteil, mit abnehmbarem Oberteil, Einlegen der Kabel von oben, Oberteil BRAN700802ELN als Ersatzteil



AKA181250ELN

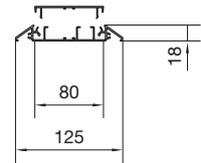

Bezeichnung	VPE	PrGr	Preis	Best.Nr.
Aufbodenkanal Alu AKA 18x125mm eloxiert	12	T050	51,60 €/m	AKA181250ELN

Doppelseitiges Klebeband

Länge: 50 m
 Breite: 19 mm

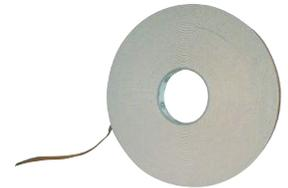

Bezeichnung	VPE	PrGr	Preis	Best.Nr.
Klebeband doppelseitig Breite 19mm L=50m	1	T050	35,70 €/St	L5106

L5106

Bodenverteiler, Oberteil

Werkstoff: Stahlblech
 Abzweig/Kreuzstück für Aufbodenkanal Aluminium



Bezeichnung	Farbe	VPE	PrGr	Preis	Best.Nr.
Bodenverteiler-OT Flachke/Aufbodenkan Ig	lichtgrau	1	T050	16,70 €/St	G71407035
Bodenverteiler-OT Flachke/Aufbodenkan an	anthrazit	1	T050	16,70 €/St	G71407021

G71407035

Aufbodenkanal, Unterteil PVC, Oberteil Aluminium

Werkstoff Unterteil/Oberteil: PVC/Aluminium
 Kammeranzahl: 4
 Max. Leitungsbelegung Ø 11 mm – Füllgrad 0,5 mit/ohne Geräteeinbau: 4
 Kanalbreite: 73 mm
 Kanalhöhe: 18 mm
 Länge: 2000 mm



SLA180750ELN

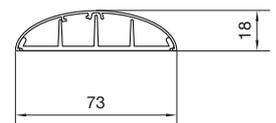

Bezeichnung	VPE	PrGr	Preis	Best.Nr.
Aufbodenkanal mit OT Alu SLA 18x75 elox	10	T100	29,80 €/m	SLA180750ELN



L5806

Erdungszubehör für SLA180750ELN

Bezeichnung	VPE	PrGr	Preis	Best.Nr.
Erdungsanschluss im Set (5 St) f SLA-OT	1	T040	5,60 €/Set	L5806



L4181GNGE

Erdungsleitung

- steckbar, zur elektrischen Verbindung von Grundprofil und Oberteilen sowie zur Überbrückung von Formteilen

Bezeichnung	Länge	Drahtquerschnitt	VPE	PrGr	Preis	Best.Nr.
Erdungsleitung Länge 150mm grün-gelb	150 mm	4 mm ²	100	T020	2,45 €/St	L4181GNGE
Erdungsleitung Länge 300mm grün-gelb	300 mm	4 mm ²	100	T020	2,70 €/St	L4182GNGE
Erdungsleitung Länge 600mm grün-gelb	600 mm	4 mm ²	25	T020	3,40 €/St	L4183GNGE

- zur flexiblen Leitungsführung am Boden
- trittfest

Aufbodenkanal, Kunststoff

Werkstoff: PVC
 Kanalhöhe: 11 mm
 Kanalbreite: 40 mm
 Länge: 2000 mm
 Kammeranzahl: 1
 Max. Leitungsbelegung Ø 11 mm – Füllgrad 0.5 :



Bezeichnung	VPE	PrGr	Preis	Best.Nr.
Aufbodenkanal PVC SL 11x40mm steingrau	70	T100	4,50 €/m	SL1104007030
Aufbodenkanal PVC SL 11x40mm cremeweiß	70	T100	4,50 €/m	SL1104009001

SL1104007030

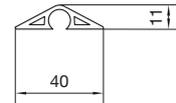

Aufbodenkanal, Kunststoff

Werkstoff: PVC
 Kanalhöhe: 18 mm
 Kanalbreite: 73 mm
 Länge: 2000 mm
 Kammeranzahl: 4
 Max. Leitungsbelegung Ø 11 mm – Füllgrad 0.5 :



Bezeichnung	VPE	PrGr	Preis	Best.Nr.
Aufbodenkanal PVC SL 18x75mm reinweiß	32	T100	10,80 €/m	SL1807509010
Aufbodenkanal PVC SL 18x75mm cremeweiß	32	T100	10,80 €/m	SL1807509001
Aufbodenkanal PVC SL 18x75mm beige	32	T100	12,30 €/m	SL1807501019
Aufbodenkanal PVC SL 18x75mm lichtgrau	32	T100	10,80 €/m	SL1807507035
Aufbodenkanal PVC SL 18x75mm steingrau	32	T100	10,80 €/m	SL1807507030
Aufbodenkanal PVC SL 18x75mm anthrazit	32	T100	10,80 €/m	SL1807507021
Aufbodenkanal PVC SL 18x75mm braun	32	T100	12,30 €/m	SL1807508014

SL1807509001

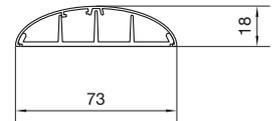

electraplan.AK
Aufbodenkanäle

Aufbodenkanal

Kennzeichen	Typ	Kanalbreite	Kanalhöhe	Anzahl Abkantungen/Verlängerung
AK = Aufbodenkanal	W	X	Y	Z
	U = Unterteil	150 = 150 mm	040 = 40 mm	1 = einseitig
	E = Endstück	200 = 200 mm	070 = 70 mm	2 = zweiseitig
	B8 = Blinddeckel Länge 800 mm	250 = 250 mm		
	B4 = Blinddeckel Länge 400 mm	300 = 300 mm		1V = 100 mm Verlängerung
	BAS = Blinddeckel Länge 800 mm mit Anschluss	350 = 350 mm		
	BAZ = Blinddeckel Länge 800 mm mit 45 Grad Abzweig	400 = 400 mm		
	BI = Blinddeckel Inneneck			
	BA = Blinddeckel Außeneck			

Abdeckungen mit Montageöffnung

Kennzeichen	Typ	Nennbreite	Größe und Typ der Stanzung
AK = Aufbodenkanal	X	Y	Z
	M = Abdeckung mit Montageöffnung	150 = 150 mm 200 = 200 mm 250 = 250 mm 300 = 300 mm 350 = 350 mm 400 = 400 mm	050GBZ = Stanzung GBZ rund 50 mm 215R06 = Stanzung R06 rund 215 mm 275R10 = Stanzung R10 rund 275 mm 306R12 = Stanzung R12 rund 306 mm 200Q06 = Stanzung Q06 200 x 200 mm 294Q08 = Stanzung Q08 294 x 294 mm 244Q12 = Stanzung Q12 244 x 244 mm 147E04 = Stanzung E04 147 x 247 mm 200E09 = Stanzung E09 200 x 253 mm

AK Zubehör

Kennzeichen	Typ	Art	Länge/Winkel
AK = Aufbodenkanal	X	Y	Z
	Z = Zubehör	SP = Seitenprofil	0100 = Länge 100 mm 2400 = Länge 2400 mm
		SA = Schutzleiteranschluss	0135 = Länge 135 mm
		KV = Kanalverbinder	090 = gewinkelt, 90 Grad 180 = gerade, 180 Grad

Allgemeine Beschreibung - Funktionsweise und Anwendung

Das Aufboden Kanalsystem wird auf den fertigen Fußboden montiert.

Ohne großen Montageaufwand fügen sich die Aufbodenkanäle von Hager harmonisch in die Innenarchitektur ein. Praxiserprobte Ein- und Aufbaueinheiten ermöglichen eine flexible Raumaufteilung und runden die Installation optisch ab. Der Aufbodenkanal besteht aus einem Kanal-Unterteil (Wanne), das auf dem vorhandenen Fußboden befestigt wird. Nischen von Heizkörpern oder sonstige Mauervorsprünge bleiben unbeachtet und werden einfach mit Füllmaterial, z.B. Estrich, ausgefüllt und mit neu zu verlegendem Bodenbelag abgedeckt. Die Abdeckung des Kanals besteht aus einem zum Fußboden hin abgeschrägten Blinddeckel, der ebenfalls mit Bodenbelag versehen werden kann. Es besteht die Möglichkeit, mittels Abdeckungen mit Montageöffnungen, Einbaueinheiten, Versorgungseinheiten sowie fußbodenüberragende Zapfsäulen oder Bodenanschlussäulen zu montieren. Oberteile mit 100 mm Breitenüberstand ermöglichen die Abdeckung von z.B. im Bodenbereich verlegten Heizungsrohren.

Dieses Kanalsystem eignet sich besonders für Altbauanierungen sowie die Modernisierung und Erweiterung von Gebäudeinstallationen. Haupteinsatzbereiche sind Sanierungsobjekte von Büro und Verwaltungsgebäuden sowie Bauvorhaben, die eine schnelle Errichtung von elektrischen Anlagen auf schon fertigen Fußböden erfordern.

Ist ein Einbau von Unterflurkanälen im Estrich wegen geschützter Bausubstanz aus statischen oder aus denkmalrechtlichen Gründen nicht möglich, werden auf den fertigen Fußboden Aufbodenkanäle verlegt. Aber auch in Montagehallen, Laboren oder Industriegebäuden werden die robusten Aufbodenkanäle eingesetzt.

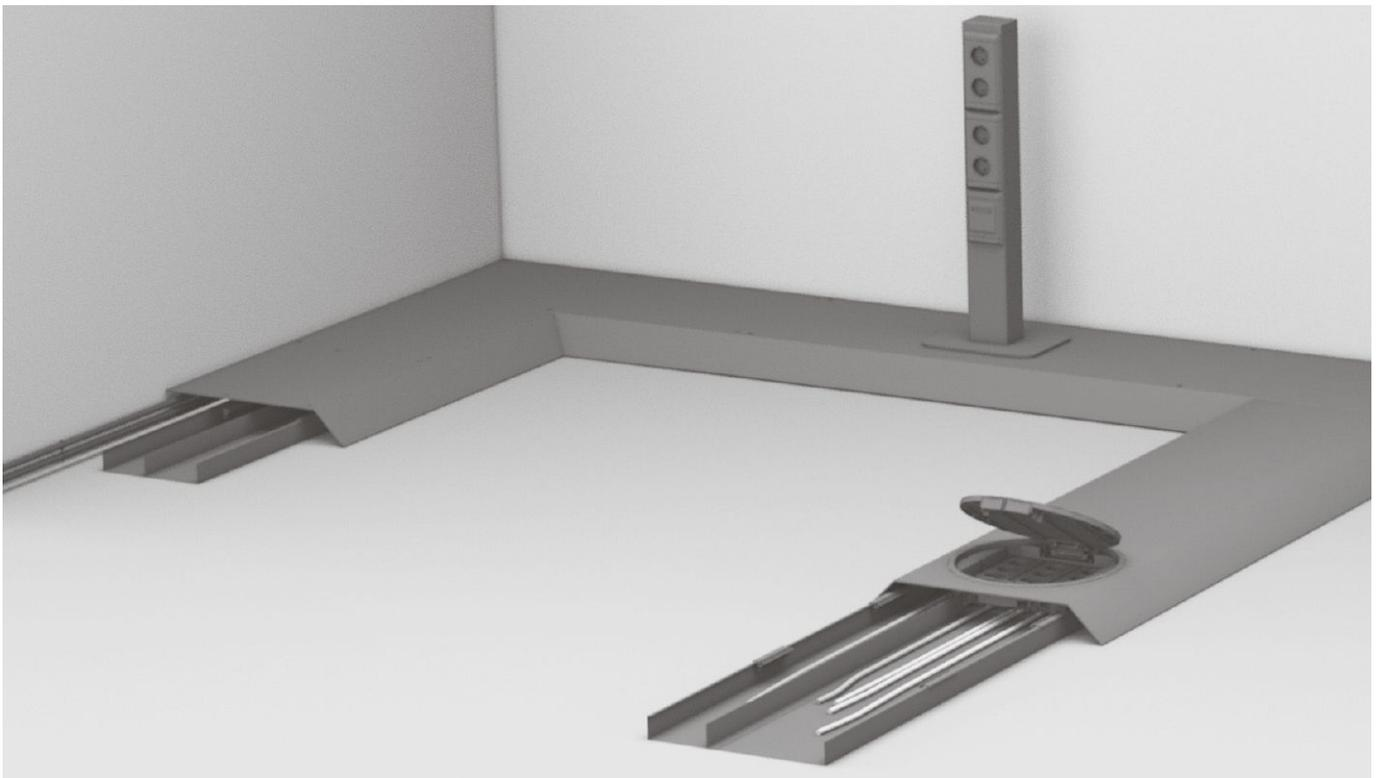

Vorteile auf einen Blick

Flexible Nachinstallation

Ist der Fußboden schon fertig oder soll dieser nicht nachträglich aufgefräst werden, ermöglicht das Aufboden Kanalsystem eine schnelle und flexible Installation. Auch nachträgliche Änderungen sind mit diesem Kanalsystem kein Problem. Die Position der einzelnen Abdeckungen mit Montageöffnungen lässt sich jederzeit beliebig verändern.

Robuste Qualität

Dank den 3 mm starken Blinddeckeln aus verzinktem Stahlblech nach DIN EN 10327 weisen die Aufbodenkanäle eine hohe Stabilität auf.

Einfache Installation

Durch die vorgefertigten Formteile ist ein Zusammenbau nach dem Baukastenprinzip auf der Baustelle einfach und schnell zu realisieren.

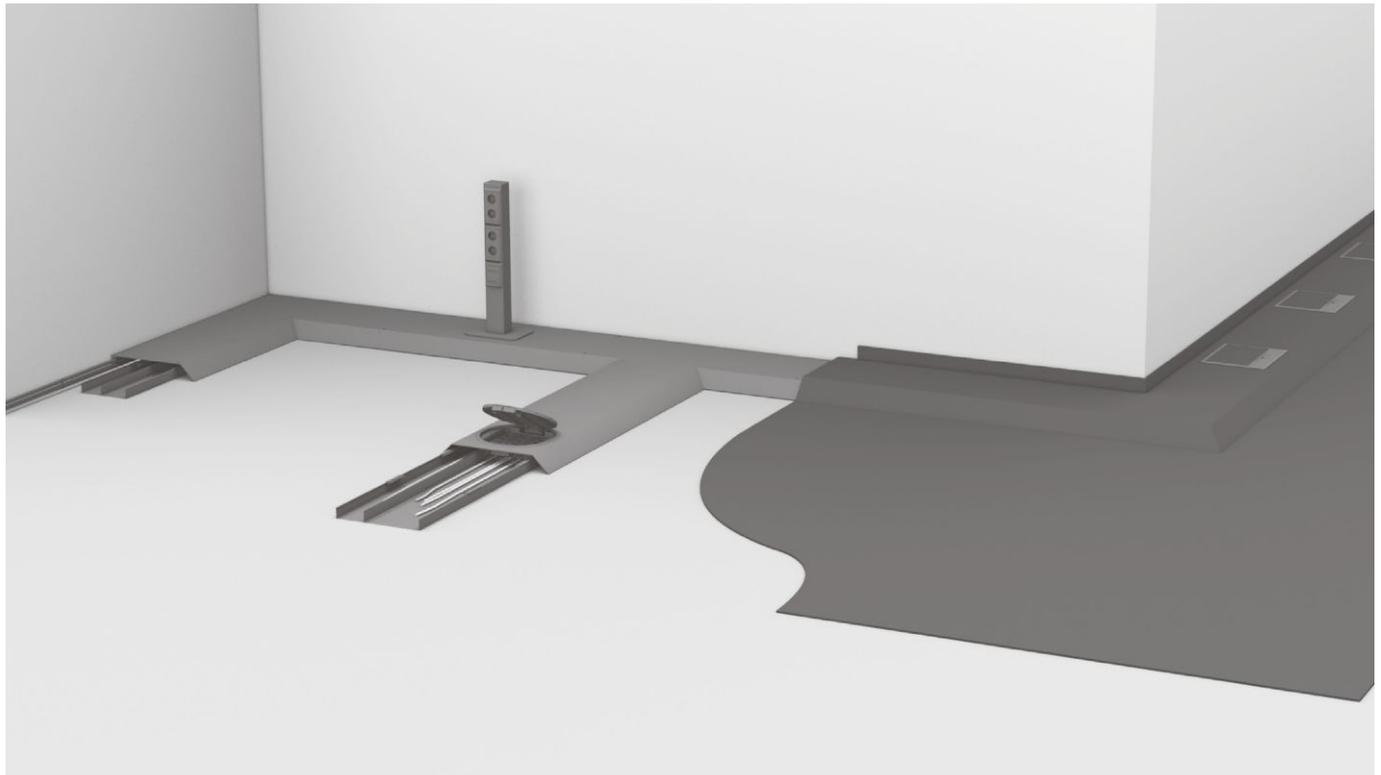

Leitungsvolumen ermitteln

Um die richtige Kanalgröße zu definieren, wird das Leitungsvolumen benötigt. Da die Leitungen in der Praxis nie optimal parallel und platzsparend nebeneinander liegen, rechnet man hier mit der Formel $(d)^2$ Durchmesser zum Quadrat. Um später für eventuelle Nachrüstungen gewappnet zu sein, sollten die Kanäle nur zu 50% ausgefüllt werden. Auch lassen sich dadurch die Leitungen einfacher durch den Kanal einziehen. Zusätzlich muss beachtet werden, dass bei dieser Berechnung noch keine Bodentanks oder Auslässe berücksichtigt wurden, die den Leitungsweg eventuell unterbrechen. In der Praxis werden Energie- und Datenleitungen voneinander getrennt im Kanal verlegt. Trennstegte teilen den Kanal in mehrere Züge auf. Trifft dies bei Ihnen auch zu, berechnen Sie für jeden Zug den Platzbedarf einzeln. Unter www.hager.de/Konfigurator finden Sie einen Leitungsvolumen-Konfigurator, der Ihnen bei der Berechnung hilft.

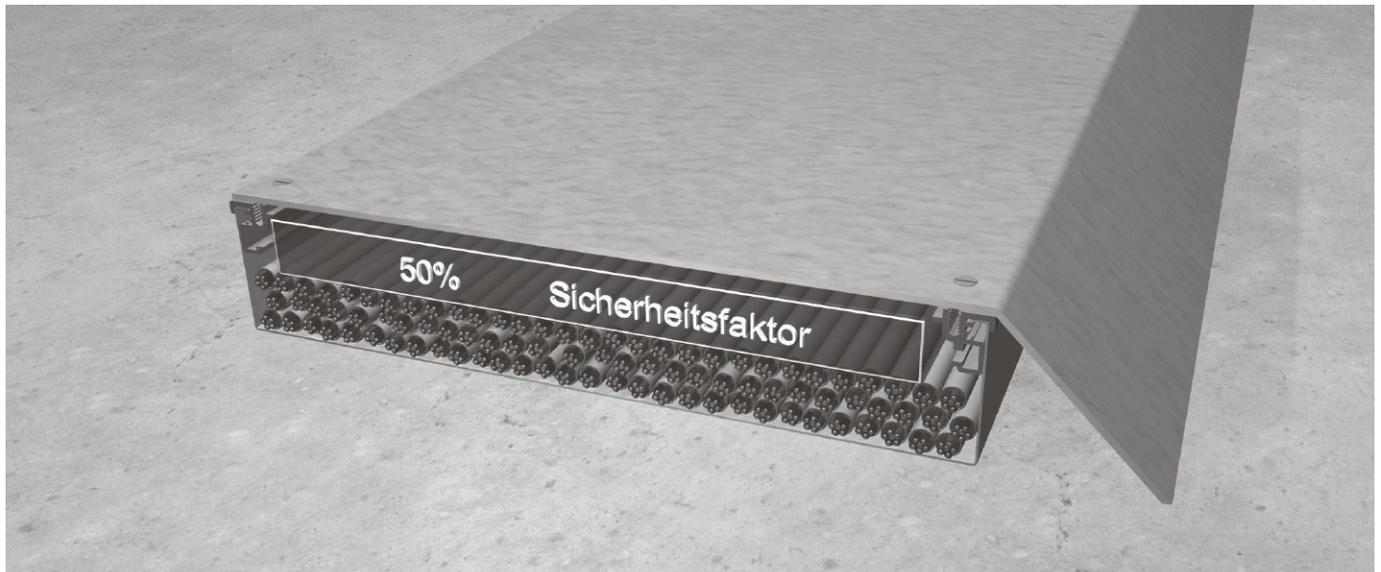

Bestellnummer	Kanal-Breite mm	Nutzquerschnitt cm ²	Leitungsdurchmesser in mm																
			5	6	7	8	9	10	11	12	13	14	15	16	17	18	19	20	
AKU1500401	150	60	120	83	61	46	37	30	24	20	17	15	13	11	10	9	8	7	
AKU2000401	200	80	160	111	81	62	49	40	33	27	23	20	17	15	13	12	11	10	
AKU2500401	250	100	200	138	102	78	61	50	41	34	29	25	22	19	17	15	13	12	
AKU3000401	300	120	240	166	122	93	74	60	49	41	35	30	26	23	20	18	16	15	
AKU1500701	150	105	210	145	107	82	64	52	43	36	31	26	23	20	18	16	14	13	
AKU2000701	200	140	280	194	142	109	86	70	57	48	41	35	31	27	24	21	19	17	
AKU2500701	250	175	350	243	178	136	108	87	72	60	51	44	38	34	30	27	24	21	
AKU3000701	300	210	420	291	214	164	129	105	86	72	62	53	46	41	36	32	29	26	
AKU3500701	350	245	490	340	250	191	151	122	101	85	72	62	54	47	42	37	33	30	
AKU4000701	400	280	560	388	285	218	172	140	115	97	82	71	62	54	48	43	38	35	

Allgemeine Hinweise:

Wand

Wanddurchbrüche sollten vor der Montage des Kanals hergestellt werden.

Besenrein

Die Montagefläche muss besenrein und plan sein.

Entgraten

Scharfe Ecken und Kanten sind zu vermeiden.

Unterteil befestigen

Kanalunterteile müssen vor Aufbringen des Bodenbelages auf der Rohdecke montiert werden.

Boden verlegen

Der Bodenbelag muss bis an die Kanalunterteile heran verlegt werden.

Erdung

Die Systembauteile sind in die Erdungsmaßnahme nach DIN VDE 0100 einzubeziehen.

Verschrauben

Kanaldeckel müssen trittsicher und dauerhaft mit den Unterteilen verschraubt werden.

Seitenprofil (lang) einschieben

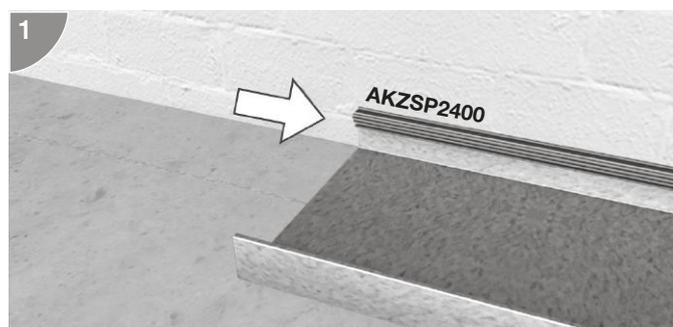

Kanalunterteile in gewünschter Lage aneinanderlegen und auf der Rohdecke befestigen.
Seitenprofil (lang) auf den hinteren, zur Wand gerichteten, Schenkel des Kanalunterteiles schieben

Seitenprofil (kurz) einschieben

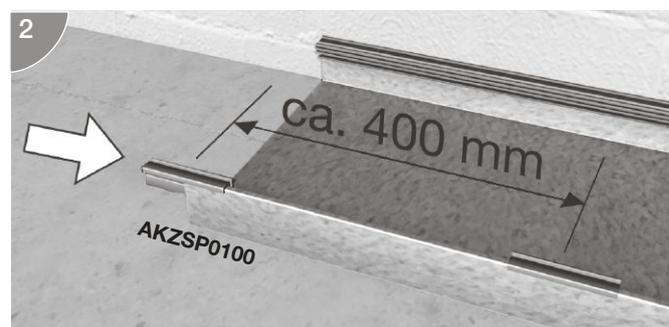

Seitenprofil (kurz) auf den vorderen Schenkel des Kanalunterteiles schieben. Profilstücke ausrichten, damit sie später unter den Befestigungsbohrungen der Abdeckungen zu liegen kommen, Abstand ca. 400 mm.

Zweiseitig

Seitenprofil (kurz) einschieben

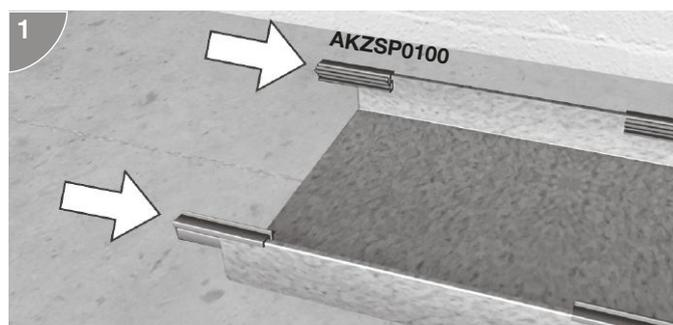

Bei Kanalunterteilen AKU...2 (für beidseitig abgekantete Blinddeckel) werden auch auf den hinteren zur Wand gerichteten Schenkel, Seitenprofile (kurz) verwendet.

Kanalverbinder einschieben

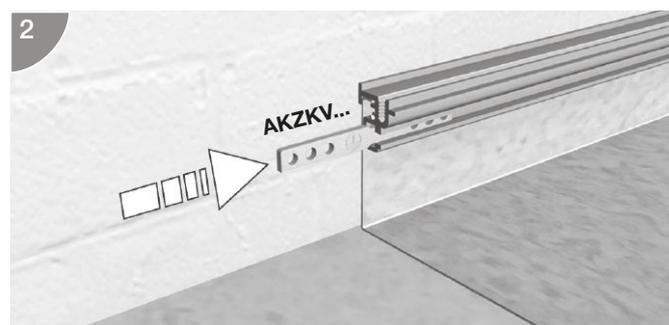

Seitenprofile (lang) mit Kabelverbinder aneinander befestigen

Kanaltrennwand BKTWK

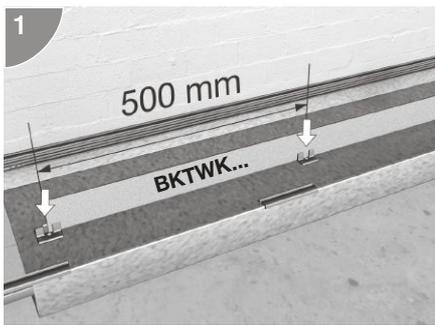

Füße von Kanaltrennwand BKTWK im Abstand von 500 mm in Kanalunterteil kleben. Trennwand in Füße einstecken.

Erdung



Schutzleiter-Kabel AKZSA0135 wird am Verbinderring angeschraubt. Eine leitende Verbindung vom Profil zum Kanalunterteil (Wanne) muss bauseitig erfolgen. Kanalseitenprofil durchbohren und eine selbstschneidende Blechschraube eindrehen, bis diese fest gegen die Wanne drückt.

Kanalendstücke

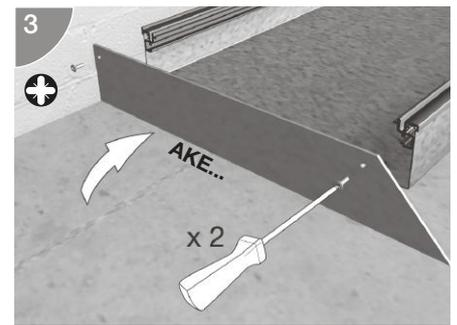

Kanalendstücke gemäß Abbildung im Seitenprofil verschrauben.

Winkel legen

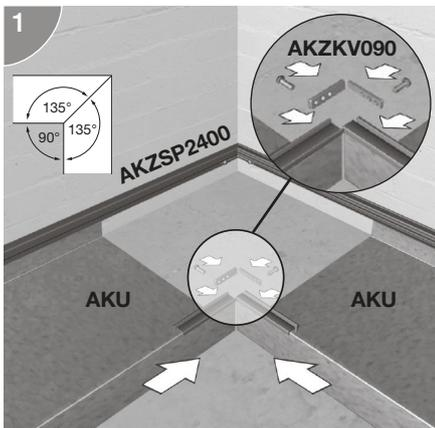

Kanalunterteile im Winkel stumpf aneinander legen. Seitenprofil (lang) auf Gehrung sägen und mit Winkelverbinder verschrauben. Seitenprofile (kurz) mit Winkelverbinder verschrauben.

Blindeckel auflegen

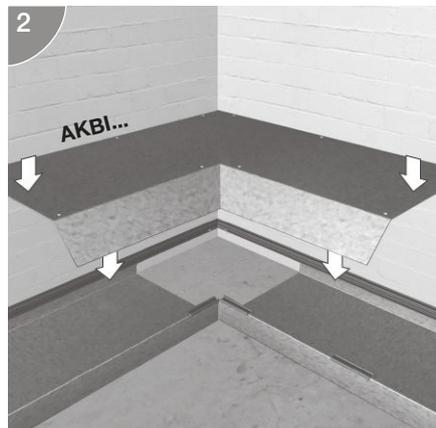

Werkseitig auf 90° Gehrung geschnittenen Blinddeckel-Inneneck oder Blinddeckel-Außeneck im Seitenprofil verschrauben.

Bodenbelag verlegen

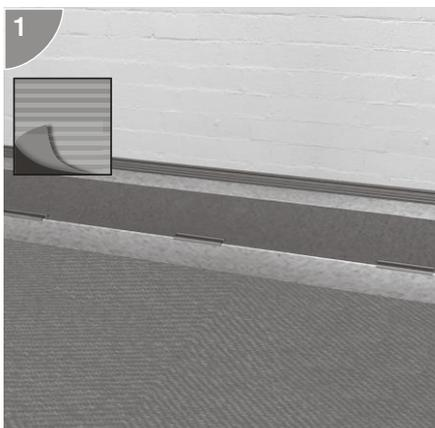

Bodenbelag bis an die Kanalunterteile des montierten Aufboden Kanalsystems heran verlegen.

Bodenbelag auf Blinddeckel

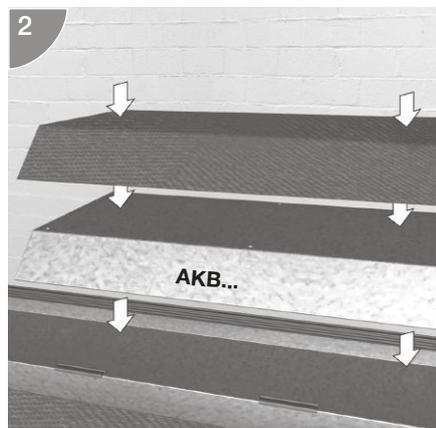

Blindeckel vollständig mit Bodenbelag überkleben. Anschließend bei Bedarf Einbauöffnungen im Belag ausschneiden.

Blindeckel anschrauben

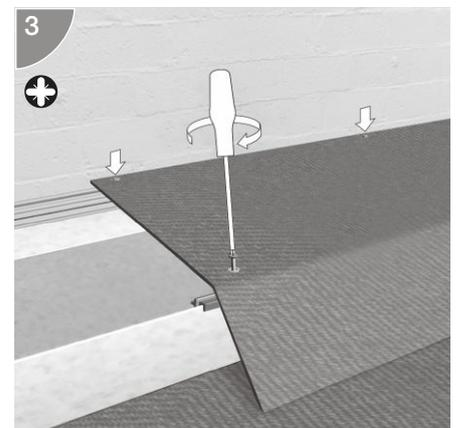

Blindeckel an den Kanalunterteilen anschrauben. Seitenprofile (kurz) unter den Bohrungen ausrichten. Schrauben durch Bodenbelag stechen, dann Schraube in Profilnut eindrehen und festziehen. Dadurch bleiben Schrauben für spätere Revisionsarbeiten problemlos zugänglich.

Doppel- und Hohlraumboden- installationssysteme electraplan.DB-HB

Die flexibelste und zugleich auch eleganteste Installationslösung beim Neubau von Büroräumen und anderen gewerblich genutzten Gebäuden sind Systeme für Doppel- und Hohlraumböden. electraplan.DB-HB setzt auf vorkonfektionierte Leitungen und vorgefertigte Montageöffnungen im Boden. In die Öffnungen werden Versorgungseinheiten eingesetzt, die mit Gerätebechern und den gewünschten Geräten bestückt sind. Alle Komponenten sind aufeinander abgestimmt und müssen nur zusammengesteckt werden.



Systemübersicht	748
<hr/>	
electraplan.DB-HB Schalungselemente aus Kunststoff für Versorgungseinheiten und nivellierbare Kassetten	750
<hr/>	
electraplan.DB-HB Leitungsauslässe mit Spannbereich größer 20 mm	751
<hr/>	
electraplan.DB-HB Leitungsauslässe mit Spannbereich kleiner 20 mm	752
<hr/>	
electraplan.DB-HB Flachkette und Zubehör	753
<hr/>	
electraplan.DB-HB Rundkette und Zubehör	755
<hr/>	
electraplan.DB-HB Sammelpunkte für Energietechnik - Metall	756
<hr/>	
Technik	758
<hr/>	

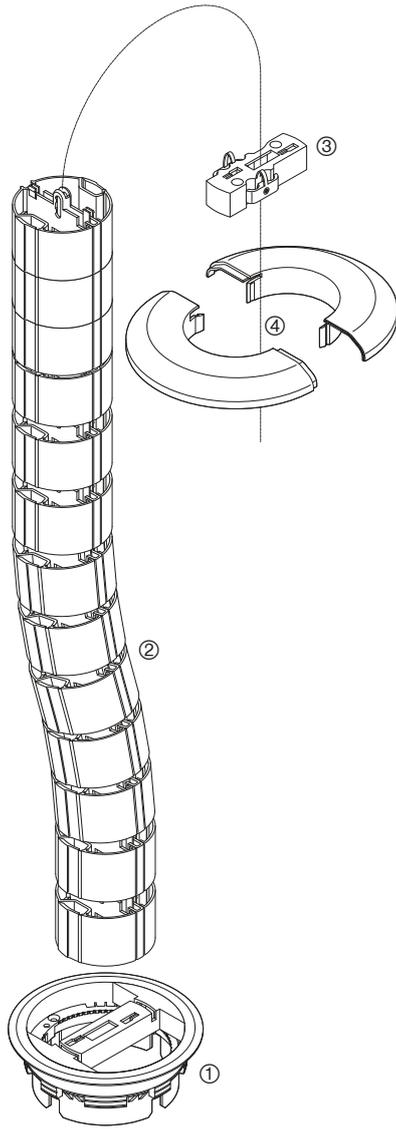

electraplan.
DB-HB

electraplan.DB

- ① Leitungsauslass mit Anschluss für Rundkette
- ② Rundkette
- ③ Anschlussadapter für Rundkette
- ④ Rosette für Rundkette

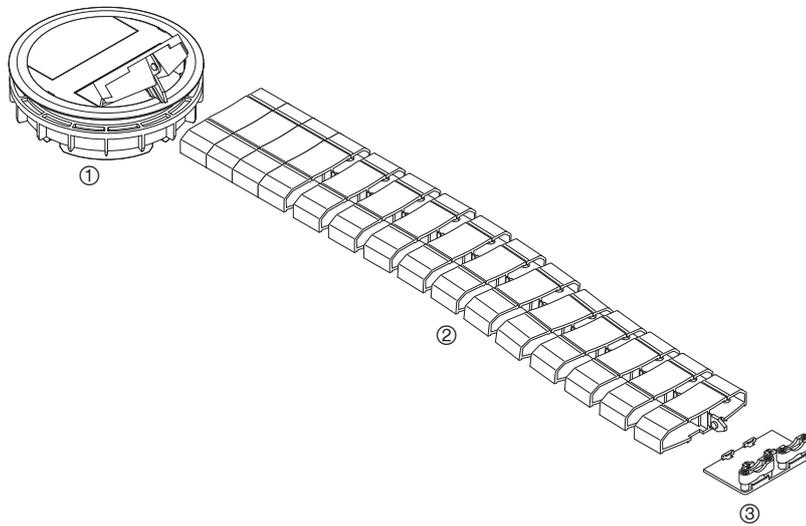

electraplan.HB

- ① Leitungsauslass mit Anschluss für Flachkette
- ② Flachkette
- ③ Anschlussadapter für Flachkette

- Standardhöhe: 50 mm
- Auf Anfrage auch Schalungselemente mit Höhe 110 mm erhältlich

Material
Kunststoff

Formen

- R06: rund 215 mm
- R10: rund 275 mm
- R12: rund 306 mm
- Q06: quadratisch 200 x 200 mm
- Q12: quadratisch 244 x 244 mm
- E09: eckig 200 x 253 mm

Hinweis

- Schalungselemente vor dem Gießen des Estrichs auf dem Boden ausrichten
- Nach Erreichen der Estrichfestigkeit überstehenden Teil vom Schalungselement abtrennen



SEVR0650

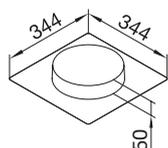

Schalungselemente für Versorgungseinheiten und nivellierbare Kassetten

	VPE	PrGr	Preis	Best.Nr.
Schalungselement VR06 rund 215mm H=50mm	1	T070	10,90 €/St	SEVR0650
Schalungselement VR10 rund 275mm H=50mm	1	T070	10,90 €/St	SEVR1050
Schalungselement VR12 rund 306mm H=50mm	1	T070	10,90 €/St	SEVR1250
Schalungselement VQ06 200x200mm H=50mm	1	T070	10,90 €/St	SEVQ0650
Schalungselement VQ12 244x244mm H=50mm	1	T070	10,90 €/St	SEVQ1250
Schalungselement VE09 200x253mm H=50mm	1	T070	10,90 €/St	SEVE0950

- Zur Montage in Doppel- oder Hohlraumböden
- Spannungsbereich größer 20 mm

- Außendurchmesser: 132 mm
- Einbauöffnung: 112 mm

Leitungsauslass für trockengepflegte Böden

Bodenpflege: trocken
Werkstoff: Polyamid (PA)
Halogenfrei: ja

Eigenschaften:
- mit Anschluss für Flachkette

Bezeichnung	Farbe	VPE	PrGr	Preis	Best.Nr.
Leitungsauslass für Flachkette H>20mm eg	eisengrau	1	T070	79,10 €/St	LAFKG207011
Leitungsauslass für Flachkette H>20mm lg	lichtgrau	1	T070	79,10 €/St	LAFKG207035
Leitungsauslass für Flachkette H>20mm ts	schwarz	1	T070	79,10 €/St	LAFKG209005



LAFKG207011

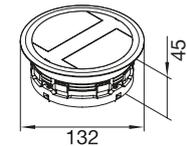

Leitungsauslass für trockengepflegte Böden

Bodenpflege: trocken
Werkstoff: Polyamid (PA)
Halogenfrei: ja

Eigenschaften:
- mit Anschluss für Rundkette

Bezeichnung	Farbe	VPE	PrGr	Preis	Best.Nr.
Leitungsauslass für Rundkette H>20mm eg	eisengrau	1	T070	67,10 €/St	LARKG207011
Leitungsauslass für Rundkette H>20mm lg	lichtgrau	1	T070	67,10 €/St	LARKG207035
Leitungsauslass für Rundkette H>20mm ts	schwarz	1	T070	67,10 €/St	LARKG209005



LARKG207011

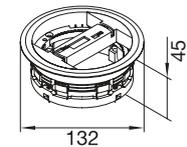

Leitungsauslass für nassgepflegte Böden

Bodenpflege: nass
Werkstoff: Polyamid (PA)
Halogenfrei: ja

Eigenschaften:
- mit integriertem Schwallwasserschutz

Bezeichnung	Farbe	VPE	PrGr	Preis	Best.Nr.
Leitungsauslass mit Tubus H>20mm egrau	eisengrau	1	T070	85,10 €/St	LATUG207011
Leitungsauslass mit Tubus H>20mm lgrau	lichtgrau	1	T070	85,10 €/St	LATUG207035
Leitungsauslass mit Tubus H>20mm tschw	schwarz	1	T070	85,10 €/St	LATUG209005



LATUG207011

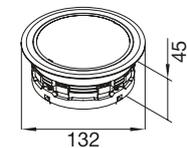

Blinddeckel mit Stahlblecheinlage

Bodenpflege: trocken
Werkstoff: Polyamid (PA)
Halogenfrei: ja

Bezeichnung	Farbe	VPE	PrGr	Preis	Best.Nr.
Leitungsauslass m Blinddeckel H>20mm eg	eisengrau	1	T070	67,10 €/St	LABLG207011
Leitungsauslass m Blinddeckel H>20mm lg	lichtgrau	1	T070	67,10 €/St	LABLG207035
Leitungsauslass m Blinddeckel H>20mm ts	schwarz	1	T070	67,10 €/St	LABLG209005



LABLG207011

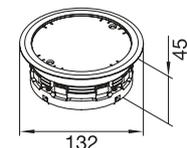

- Zur Montage in Doppel- oder Hohlraumböden
- Spannungsbereich kleiner 20 mm
- Außendurchmesser: 132 mm
- Einbauöffnung: 112 mm



Leitungsauslass für trocken gepflegte Böden

Bodenpflege: trocken
 Werkstoff: Polyamid (PA)
 Halogenfrei: ja

Eigenschaften:
 - mit Anschluss für Flachkette

LAFKK207011

Bezeichnung	Farbe	VPE	PrGr	Preis	Best.Nr.
Leitungsauslass für Flachkette H<20mm eg	eisengrau	1	T070	79,10 €/St	LAFKK207011
Leitungsauslass für Flachkette H<20mm lg	lichtgrau	1	T070	79,10 €/St	LAFKK207035
Leitungsauslass für Flachkette H<20mm ts	schwarz	1	T070	79,10 €/St	LAFKK209005

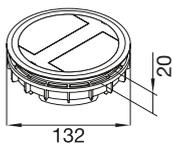

Leitungsauslass für trocken gepflegte Böden

Bodenpflege: trocken
 Werkstoff: Polyamid (PA)
 Halogenfrei: ja

Eigenschaften:
 - mit Anschluss für Rundkette

LARKK207011

Bezeichnung	Farbe	VPE	PrGr	Preis	Best.Nr.
Leitungsauslass für Rundkette H<20mm eg	eisengrau	1	T070	67,10 €/St	LARKK207011
Leitungsauslass für Rundkette H<20mm lg	lichtgrau	1	T070	67,10 €/St	LARKK207035
Leitungsauslass für Rundkette H<20mm ts	schwarz	1	T070	67,10 €/St	LARKK209005

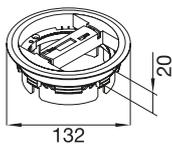

Leitungsauslass für nass gepflegte Böden

Bodenpflege: nass
 Werkstoff: Polyamid (PA)
 Halogenfrei: ja

Eigenschaften:
 - mit integriertem Schwallwasserschutz

LATUK207011

Bezeichnung	Farbe	VPE	PrGr	Preis	Best.Nr.
Leitungsauslass mit Tubus H<20mm egrau	eisengrau	1	T070	85,10 €/St	LATUK207011
Leitungsauslass mit Tubus H<20mm lgrau	lichtgrau	1	T070	85,10 €/St	LATUK207035
Leitungsauslass mit Tubus H<20mm tschw	schwarz	1	T070	85,10 €/St	LATUK209005

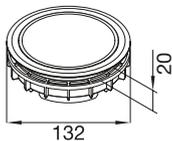

Blinddeckel mit Stahlblecheinlage

Bodenpflege: trocken
 Werkstoff: Polyamid (PA)
 Halogenfrei: ja

Bezeichnung	Farbe	VPE	PrGr	Preis	Best.Nr.
Leitungsauslass m Blinddeckel H<20mm eg	eisengrau	1	T070	67,10 €/St	LABLK207011
Leitungsauslass m Blinddeckel H<20mm lg	lichtgrau	1	T070	67,10 €/St	LABLK207035
Leitungsauslass m Blinddeckel H<20mm ts	schwarz	1	T070	67,10 €/St	LABLK209005

LABLK207011

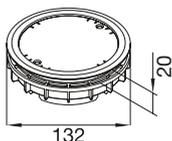

- Flache Kabelkette für die Leitungsführung auf dem Boden
- Trittfest
- Zwei Raststellungen, dadurch auch starre Verbindung möglich
- Umfangreiches Zubehör

Leitungsbelegung
8 x 3 x 1,5 mm²

Flachkette

Kammeranzahl: 2
Werkstoff: Polyamid (PA)
Halogenfrei: ja

- Eigenschaften:**
- Länge ausgezogen: 1 m
 - Biegeradius von 250 mm wird eingehalten



FK17011

Bezeichnung	VPE	PrGr	Preis	Best.Nr.
Flachkette 20x83mm Lmax=1m eisengrau	1	T070	54,10 €/St	FK17011
Flachkette 20x83mm Lmax=1m lichtgrau	1	T070	54,10 €/St	FK17035
Flachkette 20x83mm Lmax=1m tiefschwarz	1	T070	54,10 €/St	FK19005

Flachkettenadapter

Werkstoff: Polyamid (PA)
Halogenfrei: ja

- Eigenschaften:**
- zur Anbindung der Flachkette an den Leitungsauslass der Versorgungseinheit



FKA7011

Bezeichnung	Farbe	VPE	PrGr	Preis	Best.Nr.
Adapter Flachkette an Versorg-einheit eg	eisengrau	700	T070	3,30 €/St	FKA7011
Adapter Flachkette an Versorg-einheit ts	schwarz	700	T070	3,30 €/St	FKA9005

Bodenverteiler

Werkstoff: Stahlblech

- Eigenschaften:**
- Zur Kreuzverteilung von Leitungen am Boden
 - bestehend aus Ober- und Unterteil
 - Flachkette wird einfach eingehängt

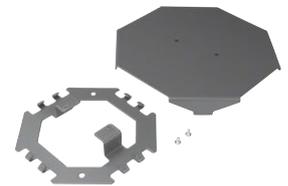

FKB7011

Bezeichnung	Farbe	VPE	PrGr	Preis	Best.Nr.
Bodenverteiler Flachkette/Aufbodenkan eg	eisengrau	1	T070	45,00 €/St	FKB7011
Bodenverteiler Flachkette/Aufbodenkan lg	lichtgrau	1	T070	45,00 €/St	FKB7035
Bodenverteiler Flachkette/Aufbodenkan ts	schwarz	1	T070	45,00 €/St	FKB9005

Begeherschutz

Länge: 1000 mm
Werkstoff: Stahlblech

- Eigenschaften:**
- zum zusätzlichen Schutz bei erhöhter Belastung
 - Sonderlänge auf Anfrage möglich



FKS7011

Bezeichnung	Farbe	VPE	PrGr	Preis	Best.Nr.
Begeherschutz f Flachkette L=1m eisengrau	eisengrau	1	T070	42,60 €/St	FKS7011
Begeherschutz f Flachkette L=1m lichtgrau	lichtgrau	1	T070	42,60 €/St	FKS7035
Begeherschutz f Flachkette L=1m tschwarz	schwarz	1	T070	42,60 €/St	FKS9005

electraplan.
DB-HB



Bodenhalterung

Länge: 500 mm
Werkstoff: Stahlblech

Eigenschaften:
- zur Fixierung der Flachkette am Boden

FKH7011

Bezeichnung	Farbe	VPE	PrGr	Preis	Best.Nr.
Bodenhalterung für Flachkette L=0,5m eg	eisengrau	1	T070	34,30 €/St	FKH7011
Bodenhalterung für Flachkette L=0,5m lg	lichtgrau	1	T070	34,30 €/St	FKH7035
Bodenhalterung für Flachkette L=0,5m ts	schwarz	1	T070	34,30 €/St	FKH9005



Halter mit Zugentlastung

Werkstoff: Polyamid (PA)
Halogenfrei: ja

Eigenschaften:
- Halter zum Anschrauben an Wand oder Boden
- Zugentlastung für 2 Leitungen

FKWB000

Bezeichnung	Farbe	VPE	PrGr	Preis	Best.Nr.
Halter mit Zugentlastung für Flachkette	schwarz	1	T070	10,70 €/St	FKWB000

- Runde Leitungsführungskette für die Verbindung vom Bodenauslass zum Anschluss am Schreibtisch
- Sicherer Schutz der Leitungen
- Leicht zu öffnen und wieder zu verschließen durch Klappmechanismus
- Beweglich in alle Richtungen oder als starre Verbindung verrastbar
- Umfangreiches Zubehör

Leitungsbelegung
16 x 3 x 1,5 mm²

Rundkette

Durchmesser: 70 mm
Kammeranzahl: 2
Werkstoff: Polypropylen (PP)
Halogenfrei: ja

Eigenschaften:

- Länge ausgezogen: 1 m (18 Kettenglieder)
- Adaption an Raumverteiler-System



Bezeichnung	Farbe	VPE	PrGr	Preis	Best.Nr.
Rundkette d=70mm Lmax=1m lichtgrau	lichtgrau	1	T070	46,40 €/St	RK17035
Rundkette d=70mm Lmax=1m tiefschwarz	schwarz	1	T070	46,40 €/St	RK19005

RK17035

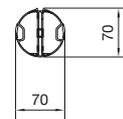

Rosette

Durchmesser: 115 mm
Werkstoff: Polypropylen (PP)
Halogenfrei: ja

Eigenschaften:

- zur Abdeckung des Leitungsauslass bei Anschluss der Rundkette

Bezeichnung	Farbe	VPE	PrGr	Preis	Best.Nr.
Rosette aus PVC zu Rundkette lg	lichtgrau	1	T070	18,20 €/St	RKR7035
Rosette aus Polyamid zu Rundkette ts	schwarz	1	T070	18,20 €/St	RKR9005

RKR7035

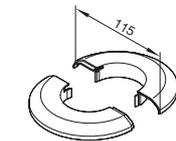

Anschlussadapter

Werkstoff: Polypropylen (PP)
Halogenfrei: ja

Eigenschaften:

- Anschlussadapter mit Zugentlastung zum Anschluss an Boden oder Decke

Bezeichnung	Farbe	VPE	PrGr	Preis	Best.Nr.
Halter mit Zugentlastung f Rundkette lg	lichtgrau	1	T070	3,65 €/St	RKA7035
Halter mit Zugentlastung f Rundkette ts	schwarz	1	T070	3,65 €/St	RKA9005

RKA7035



Wandhalter

Werkstoff: PPO
Halogenfrei: ja

Eigenschaften:

- zur sicheren Befestigung der Rundkette an der Wand

Bezeichnung	Farbe	VPE	PrGr	Preis	Best.Nr.
Wandhalterung Polypropylen zu Rundkette	lichtgrau	5	T070	1,79 €/St	RKWH000

RKWH000



- Sammelpunkte für Starkstromtechnik im Unterflurbereich
- Für den Anschluss von bodenebenen Einbaueinheiten im Hohlraumboden oder Doppelboden über Steckanschlüsse (WG: Wieland GST 18i/3 oder WA: Wago Winsta)
- Für Zuleitungen von 9 - 17 mm Durchmesser über Kabelverschraubung M25 mit Zugentlastung
- Einspeisung: 400 V AC3 / 16 A auf Doppelklemmen 5 x 4 mm² Federkraft

Material

Gehäuse aus 1 mm Stahlblech verzinkt nach DIN EN 10327
Alle verwendeten Kunststoffteile sind halogenfrei

Lieferfarben Steckverbinder

weiß, ähnlich RAL 9010
schwarz, ähnlich RAL 9005

Abmessung

L x B x H: 325 x 195 x 45 mm



Sammelpunkt mit 6 Steckverbinder

Eigenschaften:

- für max. 2 Zuleitungen von 9-17 mm Durchmesser über Kabelverschraubung M25 mit Zugentlastung
- 6 Wechselstromabgänge für 230 Volt-Versorgungsleitungen 16 A
- Interne Verdrahtung 2,5 mm² je Phase 2 x Buchse

WG: Wieland-Stecktechnik
WA: WAGO-Stecktechnik

SPWG069010

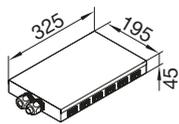

Bezeichnung	VPE	PrGr	Preis	Best.Nr.
Sammelpunkt Energie Wieland 6x reinweiß	1	T070	144,80 €/St	SPWG069010
Sammelpunkt Energie Wieland 6x tschwarz	1	T070	144,80 €/St	SPWG069005
Sammelpunkt Energie Wago 6x reinweiß	1	T070	137,80 €/St	SPWA069010
Sammelpunkt Energie Wago 6x tiefschwarz	1	T070	137,80 €/St	SPWA069005



Sammelpunkt mit 12 Steckverbinder

Eigenschaften:

- für max. 2 Zuleitungen von 9-17 mm Durchmesser über Kabelverschraubung M25 mit Zugentlastung
- 12 Wechselstromabgänge für 230 Volt-Versorgungsleitungen 16 A
- Interne Verdrahtung 2,5 mm² je Phase 4 x Buchse

WG: Wieland-Stecktechnik
WA: WAGO-Stecktechnik

SPWG129010

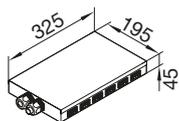

Bezeichnung	VPE	PrGr	Preis	Best.Nr.
Sammelpunkt Energie Wieland 12x reinweiß	1	T070	184,50 €/St	SPWG129010
Sammelpunkt Energie Wieland 12x tschwarz	1	T070	184,50 €/St	SPWG129005
Sammelpunkt Energie Wago 12x reinweiß	1	T070	166,30 €/St	SPWA129010
Sammelpunkt Energie Wago 12x tiefschwarz	1	T070	166,30 €/St	SPWA129005



Sammelpunkt mit 2 x 6 Steckverbinder

Eigenschaften:

- für max. 4 Zuleitungen von 9-17 mm Durchmesser über Kabelverschraubung M25 mit Zugentlastung
- 12 Wechselstromabgänge für 230 Volt-Versorgungsleitungen 16 A
- Interne Verdrahtung 2,5 mm² je Phase 2 x Buchse

WG: Wieland-Stecktechnik
WA: WAGO-Stecktechnik

SPWG669010

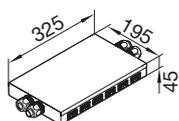

Bezeichnung	VPE	PrGr	Preis	Best.Nr.
Sammelpunkt Energie Wieland 12x 6rw/6ts	1	T070	221,80 €/St	SPWG669010
Sammelpunkt Energie Wago 12x 6rw/6ts	1	T070	203,00 €/St	SPWA669010

Doppelboden - Hohlraumboden - Schalungselemente

Kennzeichen	Typ	Art	Höhe
SE = Schalungselement	X V = Versorgungseinheit	Y E04: eckig 147 x 247 mm E09: eckig 200 x 253 mm R06: rund 215 mm R2: rund 242 mm R10: rund 275 mm R12: rund 306 mm Q06: quadratisch 200 x 200 mm Q12: quadratisch 244 x 244 mm Q08: quadratisch 294 x 294 mm	Z 200 = Höhe 200 mm

Doppelboden - Hohlraumboden - Leitungsauslässe

Kennzeichen	Typ	Art	Farbe
LA = Leitungsauslass	X FK = mit Anschluss für Flachkette RK = mit Anschluss für Rundkette TU = Tubus BL = Blinddeckel	Y G20 = Spannungsbereich größer 20 mm K20 = Spannungsbereich kleiner 20 mm	Z 7011 = RAL 7011, eisengrau 9005 = RAL 9005, tiefschwarz

Doppelboden - Hohlraumboden - Ketten und Zubehör

Kennzeichen	Zubehör	Farbe
FK = Flachkette	Y 1 = Länge 1 m A = Adapter B = Bodenverteiler S = Schutz (Begeherschutz) H = Halterung (Bodenhalterung) WB000 = Wand u. Boden Halterung	Z 7011 = RAL 7011, eisengrau 9005 = RAL 9005, tiefschwarz

Kennzeichen	Zubehör	Farbe
RK = Rundkette	Y 1 = Länge 1 m R = Rosette A = Anschlussadapter WH000 = Wandhalterung	Z 7035 = RAL 7035, lichtgrau

Doppelboden - Allgemeine Beschreibung - Funktionsweise und Anwendung

Schnelle Installation

Durch die vorkonfektionierten Leitungen und Gerätebecher mit Steckdosen muss beim Endausbau der Büros die Energieverteilung nur noch zusammengesteckt werden.

Hohe Flexibilität

Durch das Plug and Play System kann auf jede Veränderung schnell und unkompliziert reagiert werden.

Funktionsweise

Unkomplizierte, zeitsparende Montage: Ein Installationsergebnis, das perfekt passt und sich sehen lassen kann. Mit einem System für den Unterflurbereich, das Energie und Daten einfach und sicher ans Ziel bringt. Leichte Verlegung von vorkonfektionierten Leitungen mittels Plug and Play, eine Umbelegung kann in kürzester Zeit vorgenommen werden, da die Bodenplatten aufgenommen werden können und auf der gesamten Länge eine freie Eingriffsmöglichkeit besteht. Verteilung und Aufteilung der Leitungen erfolgt über mehrere Sammelpunkte. Diese flexiblen, dezentralen, untereinander frei kombinierbaren Sammelpunkte teilen Energieanschlüsse in bis zu sechs selbstverriegelte Eingangsstecker auf. Vorkonfektionierte Gerätebecher runden das System ab. In Doppelbodenplatten mit vorgefertigten Montageöffnungen werden dann Versorgungseinheiten mit Gerätebechern und Steckdosen eingebaut.

Großraumbüros mit großen Grundflächen, die durch Raumteiler in viele Computerarbeitsplätze unterteilt sind und umstrukturierbar bleiben sollen, kommen um dieses flexible System nicht herum. Dies gilt auch für mit Doppelboden konstruierte Computer-Serverräume, die durch ihre Bauweise höchstmögliche Flexibilität bieten. In Schauräume oder Messestände, die je nach Bedarf wieder umgebaut werden, sind komplett vernetzte Energie- und Datennetzwerke auf diese Weise integriert.

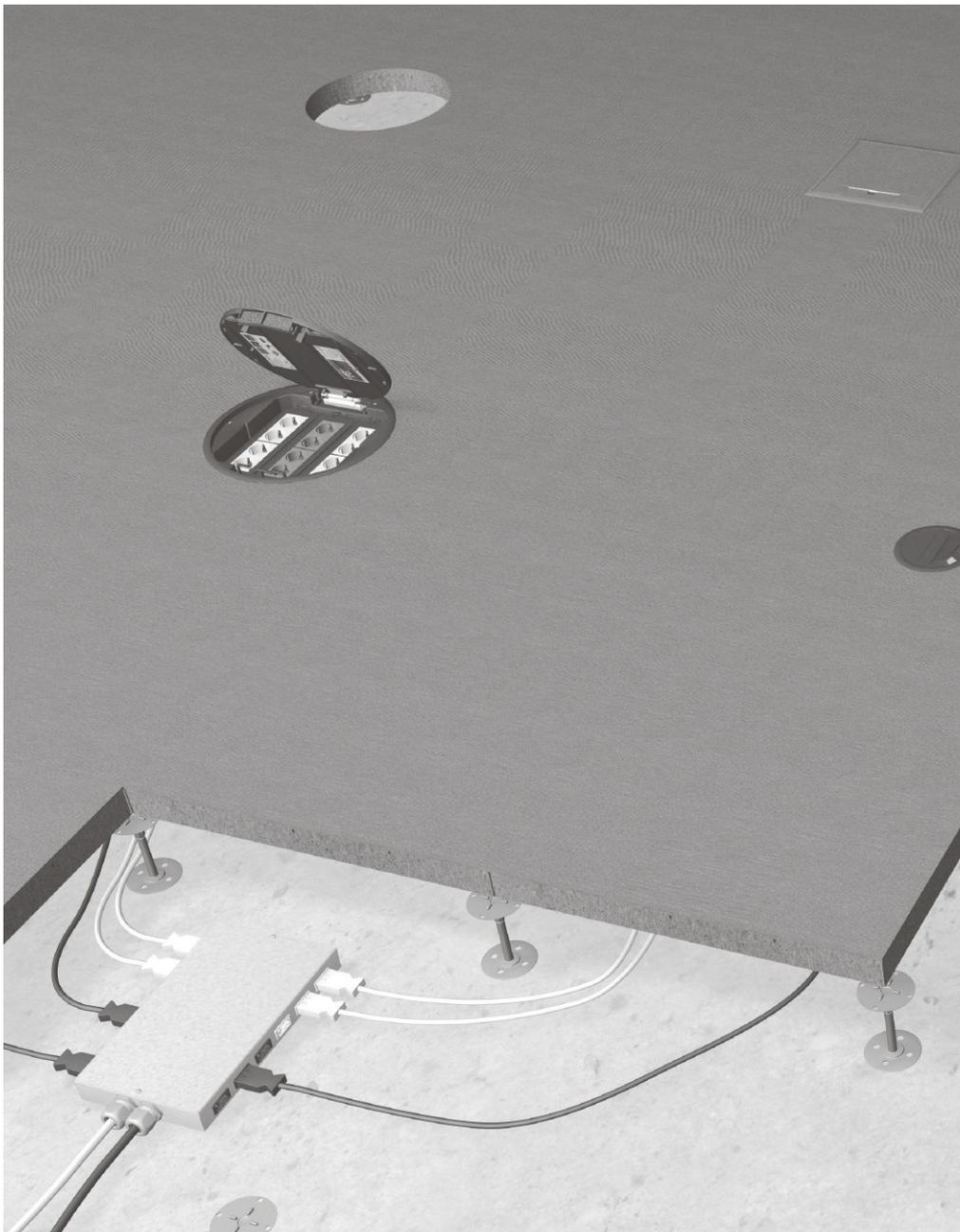

Allgemeine Hinweise

Gültigkeit

Diese Montageanleitung gilt für alle Schalungselemente, egal welcher Größe und Form.

Material

Schalungselemente bestehen aus einem Kunststoff.

Transport

Für den Transport können mehrere Schalungselemente platzsparend übereinander gestapelt werden.

110 mm

Bei höherem Estrichaufbau können auf Anfrage auch 110 mm hohe Schalungselemente geliefert werden.

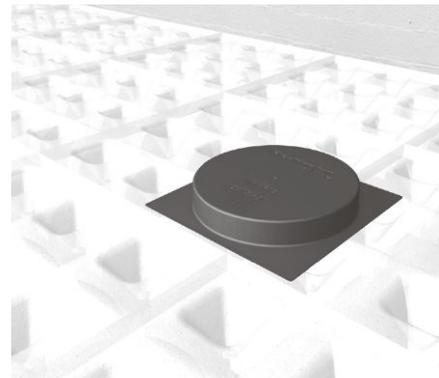

Schalungselemente ausrichten

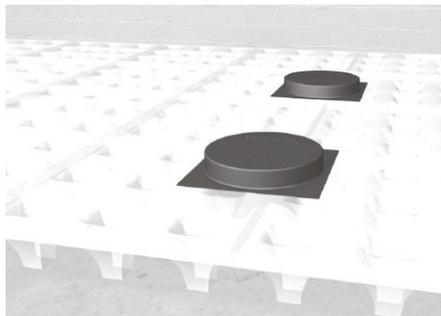

Schalungselemente vor dem Gießen des Estrichs auf dem Hohlraumboden ausrichten.

Schalungselement beschneiden

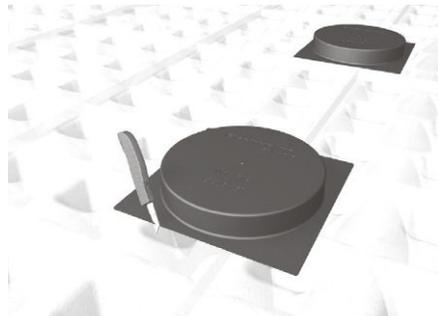

Gegebenenfalls aufliegenden Rand des Schalungselementes beschneiden, damit unmittelbar angrenzende Mulden voll Estrich laufen können.

Schalungselement abkleben

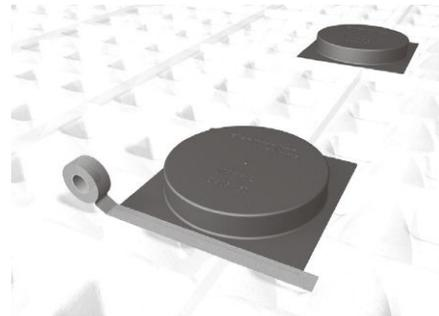

Schalungselement mit Klebeband (bauseitig) auf dem Hohlraumboden befestigen.

Achtung!

Mulden, über die Estrich von außen in das Schalungselement eindringen kann, müssen sicher verschlossen werden, z.B. durch Abkleben mit Textilklebeband.

Estrich einbringen



Estrich wird gegossen und die Muldenstruktur des Hohlraumbodens wird verfüllt.

Überstehenden Teil abtrennen

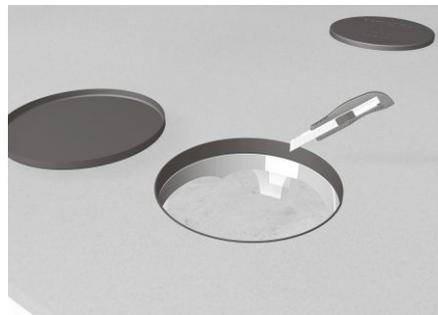

Nach Erreichen der Estrichsollfestigkeit überstehenden Teil vom Schalungselement abtrennen.

Versorgungseinheit einbauen

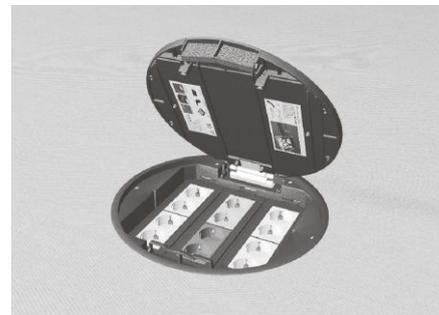

Nach Verlegen des Teppichbodens Versorgungseinheit in die Öffnung einsetzen und befestigen.

Allgemeine Hinweise:**Zum Schreibtisch**

Für die Verbindung vom Boden zum Anschluss am Schreibtisch steht eine runde Leitungsführungskette zur Verfügung.

Schützt

Sie bietet einen sicheren Schutz der Leitungen.

Einfach und geräumig

Durch einen Klappmechanismus ist die Rundkette leicht zu öffnen und wieder zu verschließen. Ihr Volumen lässt die Aufnahme mehrerer unterschiedlicher Leitungen zu.

Flexibel

Die Kette ist in alle Richtungen beweglich oder als starre Verbindung verrastbar. Durch ihre hohe Flexibilität ist die Einhaltung der Biegeradien von LWL oder Kupferleitungen gewährleistet.

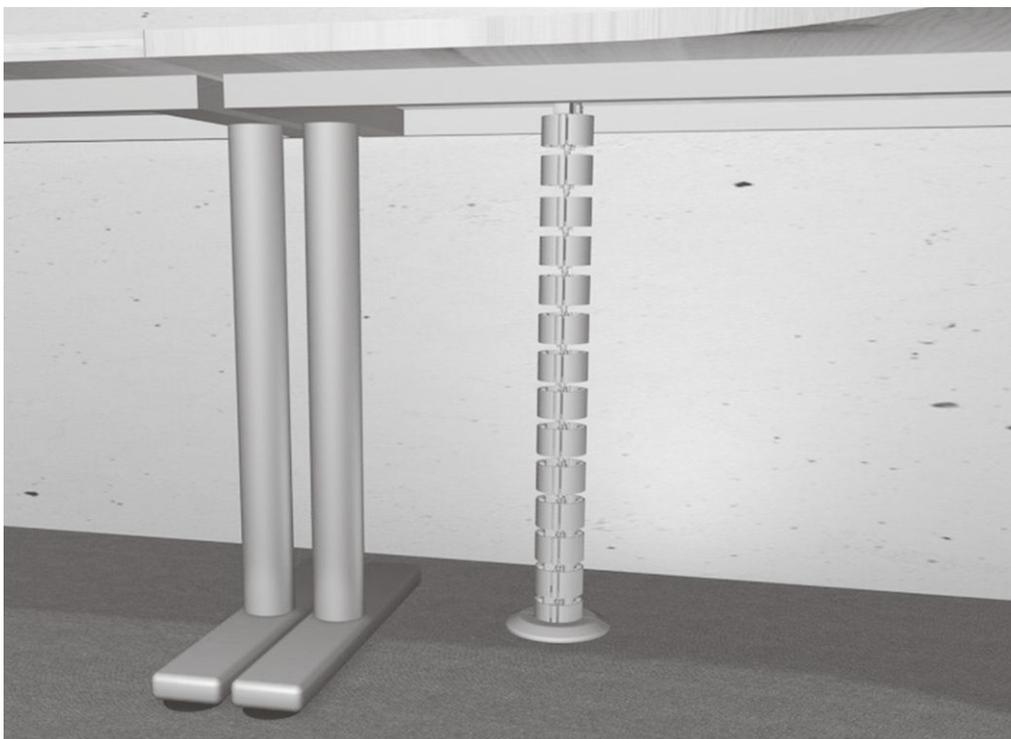

Rundkette öffnen

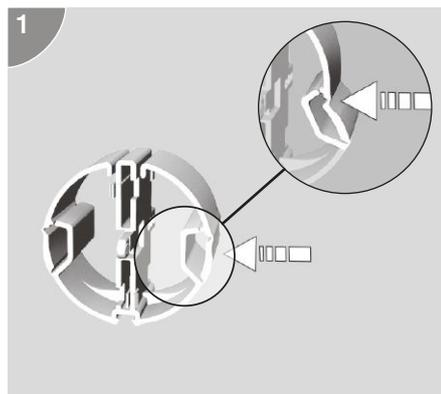

Rundkette seitlich eindrücken. Durch Klappmechanismus öffnet sich die Rundkette durch eindrücken der Seiteperforation.

Kabel einführen

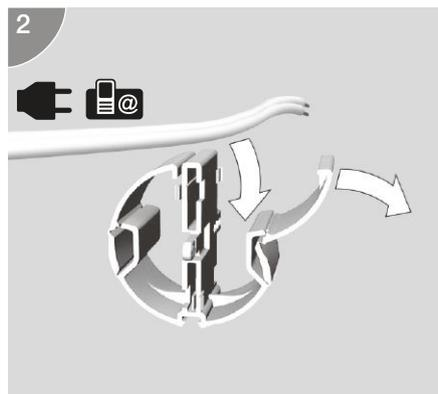

Kabel von oben in die Öffnung einlegen.

Rundkette schließen

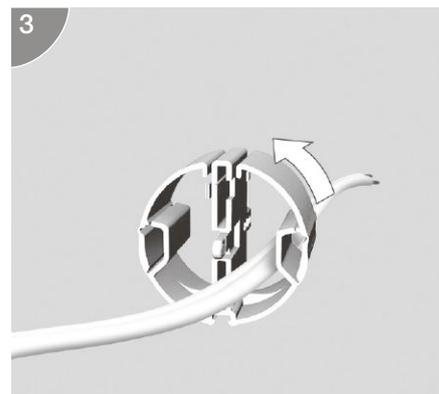

Obere Klappe der Rundkette durch zurückdrücken wieder schließen. Klappe springt wieder in die ursprüngliche Position.

Starre Verbindung herstellen

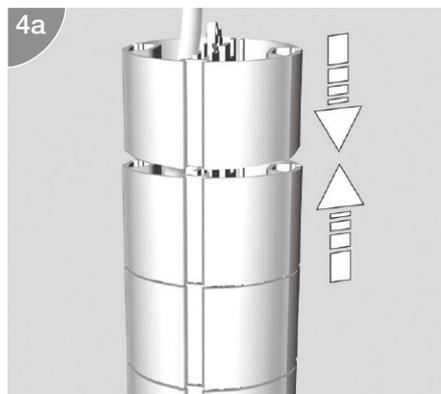

Einzelne Rundkettenglieder können durch zusammenstecken in eine starre Verbindung verrasten.

Flexible Verbindung herstellen

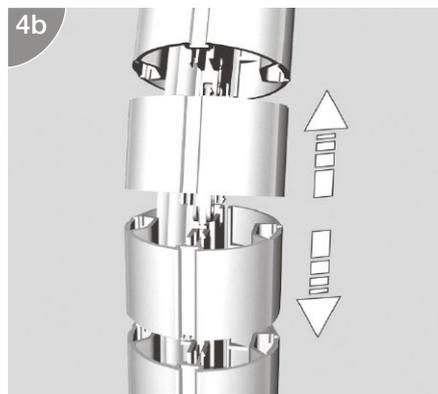

Durch auseinanderziehen der Verrastung lässt sich der Rundkette Flexibilität verleihen. Rundkette ist so in alle Richtungen beweglich.

Rundkette lösen

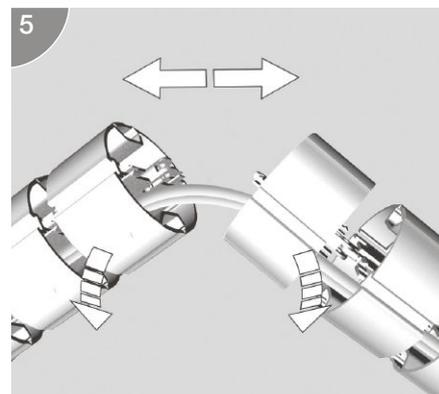

Durch eine Dreh- Zugbewegung können zwei Rundkettenglieder voneinander getrennt werden.

Wandhalter anbringen

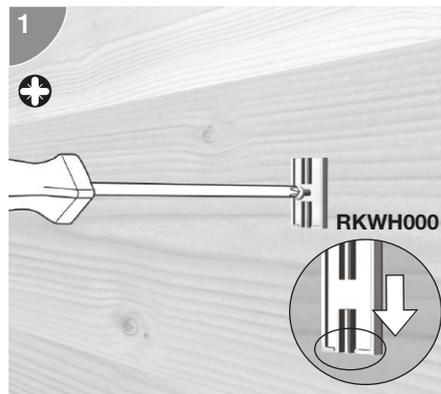

Wandhalter mit einer Schraube an seitlicher Wand befestigen. Wandhalter muss so angebracht werden, dass die Führungsnut unten geschlossen ist.

Rundkette ansetzen

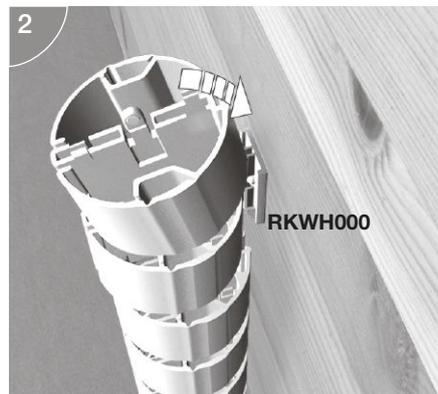

Rundkettenglied mit der Seite an der die Führungsnut eingebracht ist, von oben an den Wandhalter einführen.

Rundkette einrasten

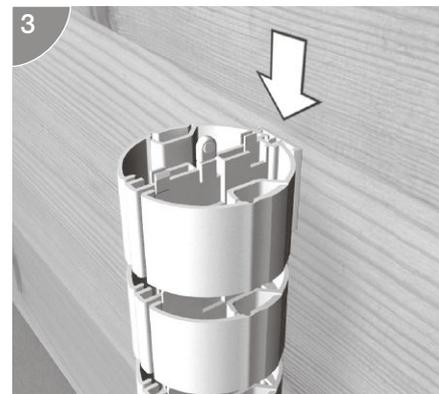

Gesamte Rundkette nach unten in die Führungsnut einschieben

Anschlussadapter anbringen

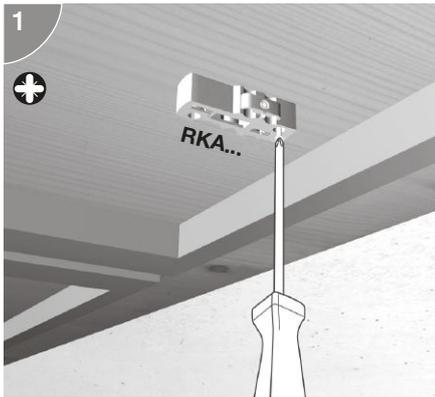

Um die Rundkette unter einem Schreibtisch anzubringen, muss der Anschlussadapter von unten an die Tischplatte befestigt werden.

Rundkette einstecken und einrasten

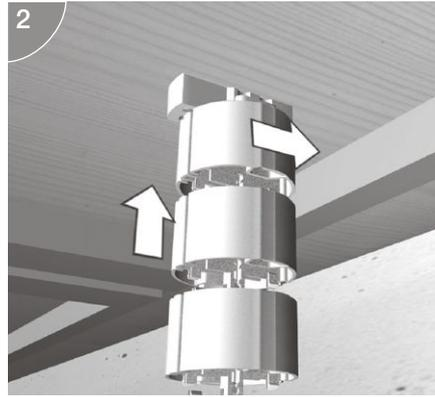

Rundkette von unten in den Anschlussadapter einstecken. Rundkette von der Seite in mittige Position des Anschlussadapters schieben. Hierdurch ist die Rundkette verrastet und gegen Herunterfallen gesichert.

An Leitungsauslass anschließen

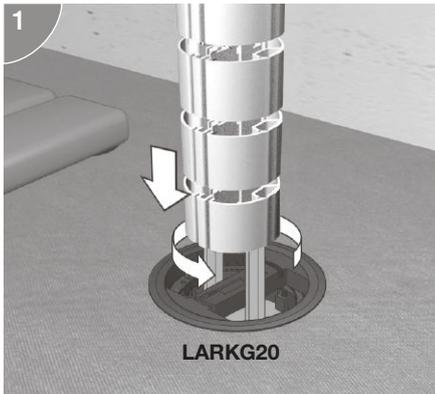

Nach gleichem Prinzip des Anschlussadapters wird die Rundkette an den Leitungsauslass angeschlossen. Einstecken und anschließend von der Seite in mittige Position schieben.

Abdeck-Rosette anbringen

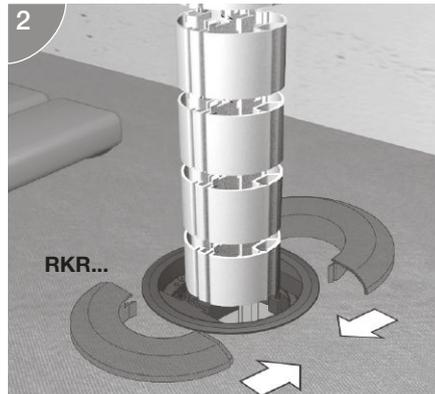

Zweiteilige Rosette von beiden Seiten an die Rundkette heranführen und ineinander stecken.

Allgemeine Hinweise:

Flach

Flache Kabelketten dienen der Leitungsführung auf dem Boden.

Rastend und geräumig

Durch zwei Raststellungen sind auch starre Verbindungen möglich.
Zwei Kammern stehen zur parallelen Aufnahme von Daten- und Energieleitungen zur Verfügung.

Stabil

Die stabile Bauform gewährleistet eine hohe Trittfestigkeit.

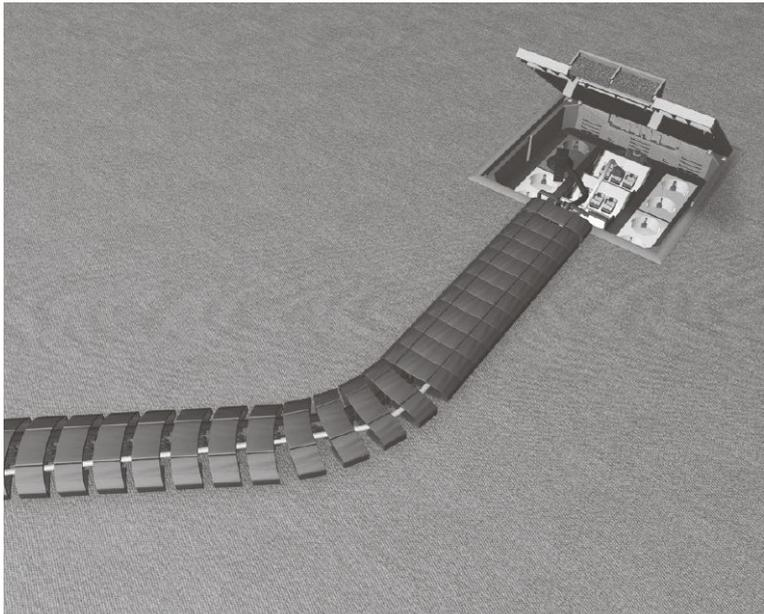

Flachkettenadapter einstecken

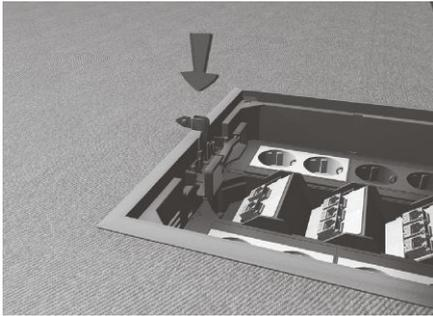

Den Flachkettenadapter von oben in die mittige Nut einstecken.

Flachkette anschließen

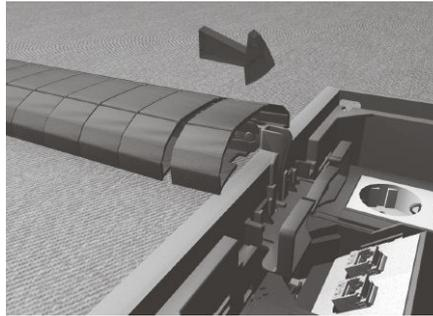

Flachkette mit der Nut in die Rastnase des Flachkettenadapter einklipsen.

Flachkette optional auseinander ziehen

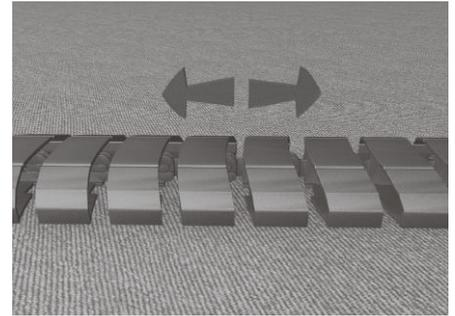

Um der Flachkette Flexibilität zu verleihen, können die einzelnen Verbindungen auseinander gezogen werden, so dass diese im zweiten Verrastpunkt gehalten werden.

Kurven legen

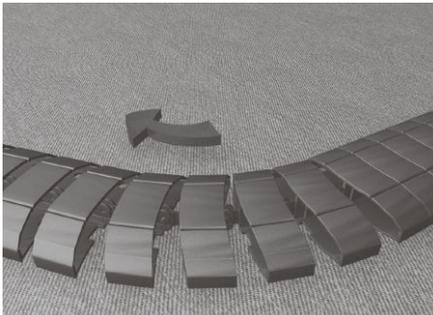

Sind die einzelnen Glieder der Flachkette auseinander gezogen, lassen sich auch Radien verlegen.

Kabel einführen



Stecker in die Steckdosen einstecken. Anschließend das Kabel von oben in die Flachkette eindrücken. Seitliche Perforierung des Flachkettengliedes lässt sich herunterdrücken.

Klappe schließen

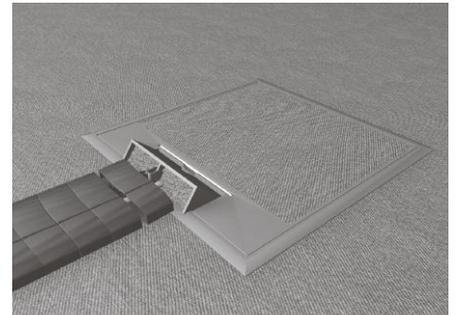

Klappe der Versorgungseinheit schließen. Leitungsauslass muss beim Anschluss der Flachkette geöffnet bleiben

Versorgungs- und Einbaueinheiten electraplan.VE-EE

Rund oder rechteckig, aus Polyamid oder Edelstahl, für trocken- oder für nassgepflegte Böden: Die Auswahl an Versorgungseinheiten für electraplan-Bodensysteme ist groß. Alle werden mit dem gleichen Befestigungsset in den Montageöffnungen eingesetzt. Und mit Ausnahme der Versorgungseinheiten für nassgepflegte Böden sind sie alle bereits ab Werk mit diesem Set ausgestattet. Auch für Schwerlasten sind spezielle Bodendosensysteme erhältlich, z. B. zur Installation in einem Autohaus.

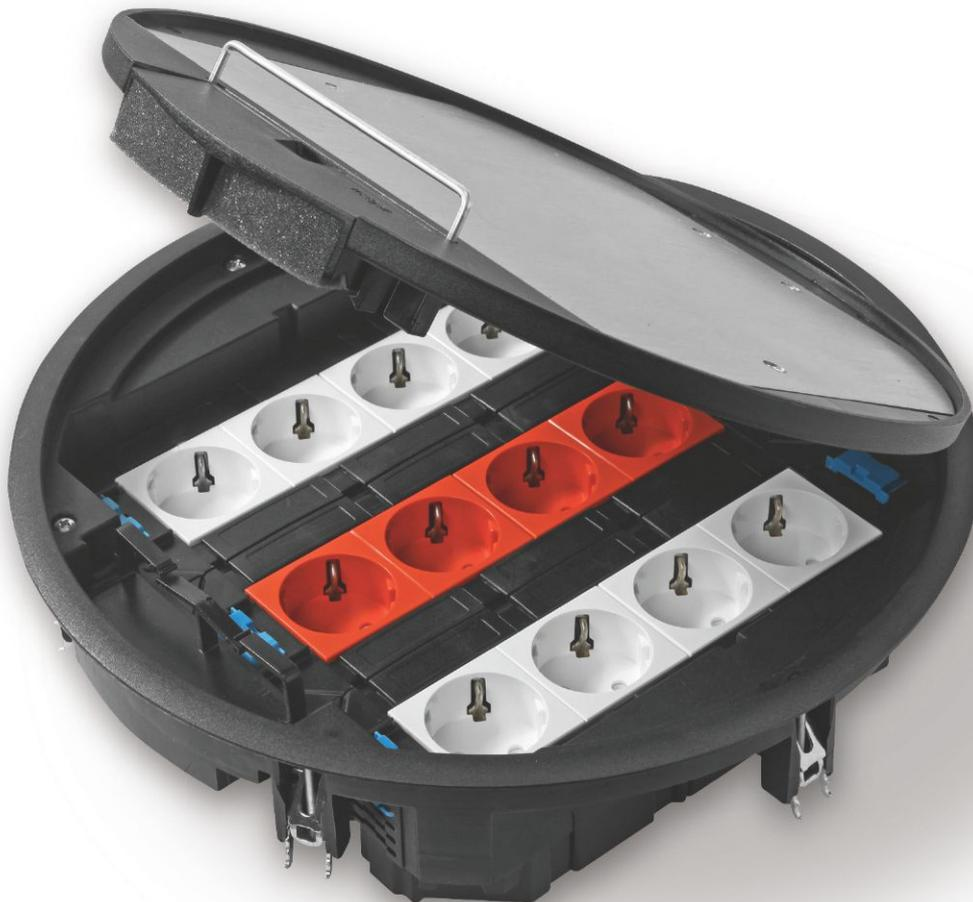

Systemübersicht	768
electraplan.VE-EE Versorgungseinheiten	770
electraplan.VE-EE Verschlussdeckel	774
electraplan.VE-EE Versorgungseinheiten aus Edelstahl	778
electraplan.VE-EE Einbaueinheiten, nivellierbare Edelstahl-Kassetten quadratisch	779
electraplan.VE-EE Einbaueinheiten, nivellierbare Edelstahl-Kassetten rund	780
electraplan.VE-EE Einbaueinheiten, nivellierbare Edelstahl-Kassetten, Zubehör	781
electraplan.VE-EE Einbaueinheiten, Schwerlastkassetten	782
electraplan.VE-EE Einbaueinheiten, Schwerlastkassetten, Zubehör	785
electraplan.VE-EE Einbaueinheiten, Zubehör, Rastleiterverlängerungen	786
electraplan.VE-EE Anschlussdosen, Zubehör	787
electraplan.VE-EE UD-Zuhause Komplett-Pakete	789
electraplan.VE-EE Einbaueinheiten, Bodensteckdose	790
electraplan.VE-EE Einbaueinheiten, Zapfsäulen, Zubehör	791
electraplan.VE-EE Klapp- und Blinddeckel für ultra-flache Einbautiefe	793
electraplan.VE-EE Versorgungseinheiten für nassgepflegte Böden	797
Technik	800

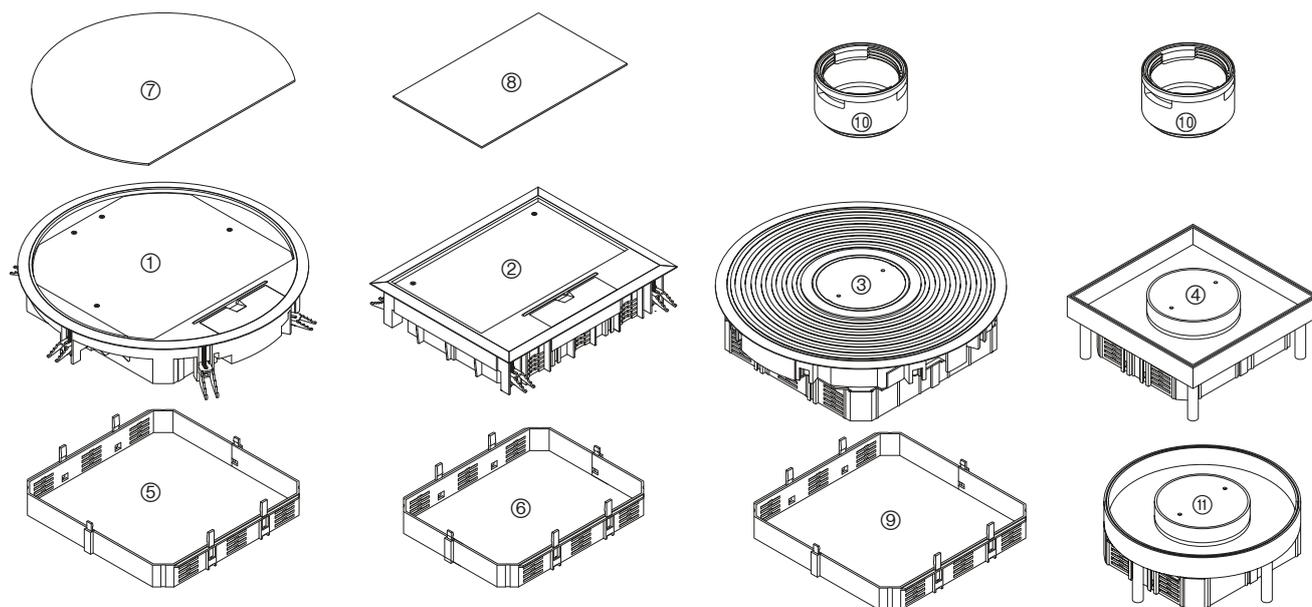

electraplan.VE-EE

- ① Versorgungseinheit VR12
- ② Versorgungseinheit VE09
- ③ Versorgungseinheit für nassgepflegte Böden VANR12
- ④ Edelstahl-Kassette Q06
- ⑤ Rastleiterverlängerung RLV1230
- ⑥ Rastleiterverlängerung RLVE0930
- ⑦ Deckeinlage für Versorgungseinheit VR12
- ⑧ Deckeinlage für Versorgungseinheit VE09
- ⑨ Rastleiterverlängerung RLV1230
- ⑩ Tubus Leitungsauslass
- ⑪ Rastleiterverlängerung RLV0630

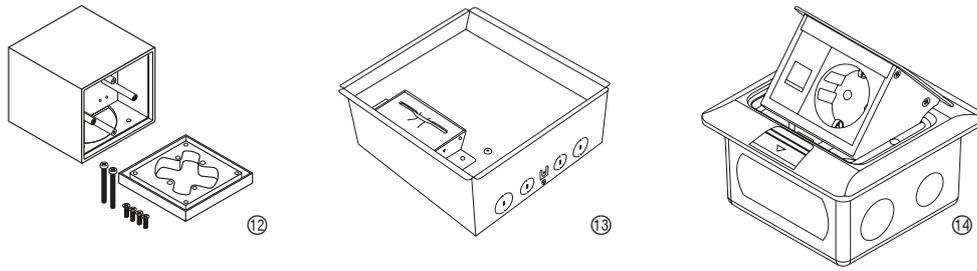

electraplan.VE-EE

- 12 Zapfsäule GBZ27011
- 13 Komplett-Paket UDKPQ06E
- 14 Bodendose BSQRJ45R45E

- Aus Polyamid nach DIN EN 50085-1 und -2-2 für trockene Räume mit trockenengepflegten Fußböden
- Mit Teppichschutzrahmen für Belagstärke 5 oder 12 mm
- Universal-Befestigungset für Einbau in Bodendosen, Kanalsysteme, Doppel- oder Hohlraumböden
- Zusätzlich ist eine Aufnahme einer Rastverlängerung möglich
- Mindest-Einbautiefe mit 5 mm Bodenbelagsaussparung: 77 mm
- Mindest-Einbautiefe mit 12 mm Bodenbelagsaussparung: 84 mm



VQ12057011

Versorgungseinheit VQ12

Länge Einbaumaß: 244 mm
 Breite Einbaumaß: 244 mm
 Tiefe der Bodenbelagsaussparung: 5 mm, 12 mm

Eigenschaften:

- für bis zu 12 Installationsgeräte in 3 Gerätebechern GTVR400, GBVR400, GTVD300
- Gerätebecher stufenweise bis 18 mm absenkbar
- inklusive Kabelsammelhalterung

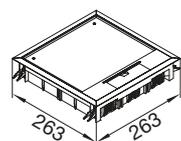

Bezeichnung	Farbe	VPE	PrGr	Preis	Best.Nr.
Versorgungseinheit Q12 für 5mm Belag eg	eisengrau	1	T070	109,50 €/St	VQ12057011
Versorgungseinheit Q12 für 5mm Belag ts	schwarz	1	T070	109,50 €/St	VQ12059005
Versorgungseinheit Q12 für 12mm Belag eg	eisengrau	1	T070	109,50 €/St	VQ12127011
Versorgungseinheit Q12 für 12mm Belag ts	schwarz	1	T070	109,50 €/St	VQ12129005



VEDEQ12P1

Deckeleinlage für Versorgungseinheit VQ12

Eigenschaften:

- Deckeleinlage aus Pappe zur Unterfütterung des Bodenbelages im Deckel
- Materialstärke: 1 mm - P1
2 mm - P2

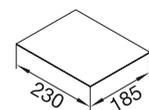

Bezeichnung	VPE	PrGr	Preis	Best.Nr.
Deckeleinlage aus Pappe 1mm zu VQ12	50	T070	1,79 €/St	VEDEQ12P1
Deckeleinlage aus Pappe 2mm zu VQ12	50	T070	2,45 €/St	VEDEQ12P2

Versorgungseinheit VR12

Einbaudurchmesser: 306 mm
Tiefe der Bodenbelagausparung: 5 mm, 12 mm

- Eigenschaften:**
- für bis zu 12 Installationsgeräte in 3 Gerätebechern GTVR400, GBVR400, GTVD300
 - Gerätebecher stufenweise bis 18 mm absenkbar
 - inklusive Kabelsammelhalterung



VR12057011

Bezeichnung	Farbe	VPE	PrGr	Preis	Best.Nr.
Versorgungseinheit R12 für 5mm Belag eg	eisengrau	1	T070	112,00 €/St	VR12057011
Versorgungseinheit R12 für 5mm Belag ts	schwarz	1	T070	112,00 €/St	VR12059005
Versorgungseinheit R12 für 12mm Belag eg	eisengrau	1	T070	112,00 €/St	VR12127011
Versorgungseinheit R12 für 12mm Belag ts	schwarz	1	T070	112,00 €/St	VR12129005

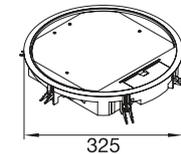

Deckeleinlage für Versorgungseinheit VR12

- Eigenschaften:**
- Deckeleinlage aus Pappe zur Unterfütterung des Bodenbelages im Deckel
 - Materialstärke: 1 mm - P1
2 mm - P2

Bezeichnung	VPE	PrGr	Preis	Best.Nr.
Deckeleinlage aus Pappe 1mm zu VR12	50	T070	3,65 €/St	VEDER12P1
Deckeleinlage aus Pappe 2mm zu VR12	50	T070	4,95 €/St	VEDER12P2



VEDER12P1

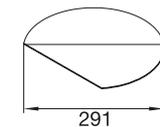

Versorgungseinheit VR10

Einbaudurchmesser: 275 mm
Tiefe der Bodenbelagausparung: 5 mm, 12 mm

- Eigenschaften:**
- für bis zu 10 Installationsgeräte in 3 Gerätebechern
 - 1 x Gerätebecher GTVR400, GBVR400, GTVD300 (Mitte) und 2 x Gerätebecher GTVR300, GBVR300, GTVD200 (rechts und links)
 - Gerätebecher stufenweise bis 18 mm absenkbar
 - inklusive Kabelsammelhalterung



VR10057011

Bezeichnung	Farbe	VPE	PrGr	Preis	Best.Nr.
Versorgungseinheit R10 für 5mm Belag eg	eisengrau	1	T070	99,80 €/St	VR10057011
Versorgungseinheit R10 für 5mm Belag ts	schwarz	1	T070	99,80 €/St	VR10059005
Versorgungseinheit R10 für 12mm Belag eg	eisengrau	1	T070	99,80 €/St	VR10127011
Versorgungseinheit R10 für 12mm Belag ts	schwarz	1	T070	99,80 €/St	VR10129005

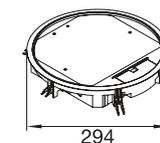

Deckeleinlage für Versorgungseinheit VR10

- Eigenschaften:**
- Deckeleinlage aus Pappe zur Unterfütterung des Bodenbelages im Deckel
 - Materialstärke: 1 mm - P1
2 mm - P2

Bezeichnung	VPE	PrGr	Preis	Best.Nr.
Deckeleinlage aus Pappe 1mm zu VR10	50	T070	3,65 €/St	VEDER10P1
Deckeleinlage aus Pappe 2mm zu VR10	50	T070	4,95 €/St	VEDER10P2



VEDER10P1

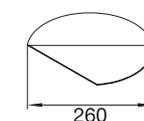



VE09057011

Versorgungseinheit VE09

Länge Einbaumaß: 200 mm
Breite Einbaumaß: 253 mm
Tiefe der Bodenbelagausparung: 5 mm, 12 mm

Eigenschaften:

- für bis zu 9 Installationsgeräte in 3 Gerätebechern GTVR300, GBVR300, GTVD200
- Gerätebecher stufenweise bis 18 mm absenkbar
- inklusive Kabelsammelhalterung

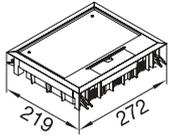

Bezeichnung	Farbe	VPE	PrGr	Preis	Best.Nr.
Versorgungseinheit E09 f 5mm Belag eg	eisengrau	1	T070	85,10 €/St	VE09057011
Versorgungseinheit E09 f 5mm Belag ts	schwarz	1	T070	85,10 €/St	VE09059005
Versorgungseinheit E09 f 12mm Belag eg	eisengrau	1	T070	85,10 €/St	VE09127011
Versorgungseinheit E09 f 12mm Belag ts	schwarz	1	T070	85,10 €/St	VE09129005



VEDEE09P1

Deckeleinlage für Versorgungseinheit VE09

Eigenschaften:

- Deckeleinlage aus Pappe zur Unterfütterung des Bodenbelages im Deckel
- Materialstärke: 1 mm - P1
- 2 mm - P2

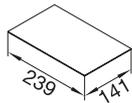

Bezeichnung	VPE	PrGr	Preis	Best.Nr.
Deckeleinlage aus Pappe 1mm zu VE09	50	T070	1,79 €/St	VEDEE09P1
Deckeleinlage aus Pappe 2mm zu VE09	160	T070	2,45 €/St	VEDEE09P2



VQ06057011

Versorgungseinheit VQ06

Länge Einbaumaß: 200 mm
Breite Einbaumaß: 200 mm
Tiefe der Bodenbelagausparung: 5 mm, 12 mm

Eigenschaften:

- für bis zu 6 Installationsgeräte in 2 Gerätebechern GTVR300, GBVR300, GTVD200
- Gerätebecher stufenweise bis 18 mm absenkbar
- inklusive Kabelsammelhalterung

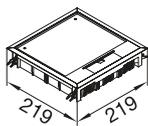

Bezeichnung	Farbe	VPE	PrGr	Preis	Best.Nr.
Versorgungseinheit Q06 für 5mm Belag eg	eisengrau	1	T070	63,20 €/St	VQ06057011
Versorgungseinheit Q06 für 5mm Belag ts	schwarz	1	T070	63,20 €/St	VQ06059005
Versorgungseinheit Q06 für 12mm Belag eg	eisengrau	1	T070	63,20 €/St	VQ06127011
Versorgungseinheit Q06 für 12mm Belag ts	schwarz	1	T070	63,20 €/St	VQ06129005



VEDEQ06P1

Deckeleinlage für Versorgungseinheit VQ06

Eigenschaften:

- Deckeleinlage aus Pappe zur Unterfütterung des Bodenbelages im Deckel
- Materialstärke: 1 mm - P1
- 2 mm - P2

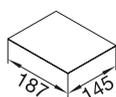

Bezeichnung	VPE	PrGr	Preis	Best.Nr.
Deckeleinlage aus Pappe 1mm zu VQ06	50	T070	1,79 €/St	VEDEQ06P1
Deckeleinlage aus Pappe 2mm zu VQ06	50	T070	2,45 €/St	VEDEQ06P2

Versorgungseinheit VR06

Einbaudurchmesser: 215 mm
Tiefe der Bodenbelagausparung: 5 mm, 12 mm

Eigenschaften:

- für bis zu 6 Installationsgeräte in 2 Gerätebechern GTVR300, GBVR300, GTVD200
- Gerätebecher stufenweise bis 18 mm absenkbar
- inklusive Kabelsammelhalterung



VR06057011

Bezeichnung	Farbe	VPE	PrGr	Preis	Best.Nr.
Versorgungseinheit R06 für 5mm Belag eg	eisengrau	1	T070	63,20 €/St	VR06057011
Versorgungseinheit R06 für 5mm Belag ts	schwarz	1	T070	63,20 €/St	VR06059005
Versorgungseinheit R06 für 12mm Belag eg	eisengrau	1	T070	63,20 €/St	VR06127011
Versorgungseinheit R06 für 12mm Belag ts	schwarz	1	T070	63,20 €/St	VR06129005

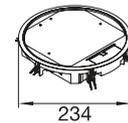

Deckeleinlage für Versorgungseinheit VR06

Eigenschaften:

- Deckeleinlage aus Pappe zur Unterfütterung des Bodenbelages im Deckel
- Materialstärke: 1 mm - P1
2 mm - P2

Bezeichnung	VPE	PrGr	Preis	Best.Nr.
Deckeleinlage aus Pappe 1mm zu VR06	50	T070	3,65 €/St	VEDER06P1
Deckeleinlage aus Pappe 2mm zu VR06	50	T070	4,95 €/St	VEDER06P2



VEDER06P1

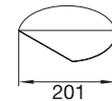

- Aus Polyamid nach DIN EN 50085-1 und -2-2 für trockene Räume mit trockengepflegten Fußböden
- Mit Teppichschutzrahmen für Belagstärke 5 oder 12 mm

- Universal-Befestigungset für Einbau in Bodendosen, Kanalsysteme, Doppel- oder Hohlraumboden
- Mindest-Einbautiefe mit 5 mm Bodenbelagsaussparung: 60 mm
- Mindest-Einbautiefe mit 12 mm Bodenbelagsaussparung: 65 mm



VDQ12057011

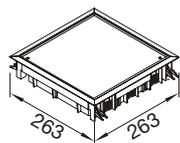

Verschlussdeckel VDR12

Länge Einbaumaß: 244 mm
Breite Einbaumaß: 244 mm
Tiefe der Bodenbelagsaussparung: 5 mm, 12 mm

Bezeichnung	Farbe	VPE	PrGr	Preis	Best.Nr.
Verschlussdeckel Q12 für 5mm Belag eg	eisengrau	1	T070	54,70 €/St	VDQ12057011
Verschlussdeckel Q12 für 5mm Belag ts	schwarz	1	T070	54,70 €/St	VDQ12059005
Verschlussdeckel Q12 für 12mm Belag eg	eisengrau	1	T070	54,70 €/St	VDQ12127011
Verschlussdeckel Q12 für 12mm Belag ts	schwarz	1	T070	54,70 €/St	VDQ12129005



VDDEQ12P1

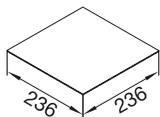

Deckeleinlage für Verschlussdeckel VDR12

Eigenschaften:

- Deckeleinlage aus Pappe zur Unterfütterung des Bodenbelages im Deckel
- Materialstärke: 1 mm - P1
2 mm - P2

Bezeichnung	VPE	PrGr	Preis	Best.Nr.
Deckeleinlage aus Pappe 1mm zu VDR12	100	T070	1,79 €/St	VDDEQ12P1
Deckeleinlage aus Pappe 2mm zu VDR12	50	T070	2,45 €/St	VDDEQ12P2



VDR12057011

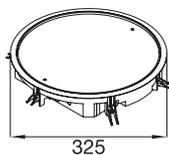

Verschlussdeckel VDR12

Einbaudurchmesser: 306 mm
Tiefe der Bodenbelagsaussparung: 5 mm, 12 mm

Bezeichnung	Farbe	VPE	PrGr	Preis	Best.Nr.
Verschlussdeckel R12 für 5mm Belag eg	eisengrau	1	T070	82,70 €/St	VDR12057011
Verschlussdeckel R12 für 5mm Belag ts	schwarz	1	T070	82,70 €/St	VDR12059005
Verschlussdeckel R12 für 12mm Belag eg	eisengrau	1	T070	82,70 €/St	VDR12127011
Verschlussdeckel R12 für 12mm Belag ts	schwarz	1	T070	82,70 €/St	VDR12129005



VDDER12P1

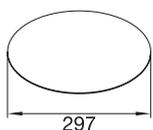

Deckeleinlage für Verschlussdeckel VDR12

Eigenschaften:

- Deckeleinlage aus Pappe zur Unterfütterung des Bodenbelages im Deckel
- Materialstärke: 1 mm - P1
2 mm - P2

Bezeichnung	VPE	PrGr	Preis	Best.Nr.
Deckeleinlage aus Pappe 1mm zu VDR12	100	T070	3,65 €/St	VDDER12P1
Deckeleinlage aus Pappe 2mm zu VDR12	50	T070	4,95 €/St	VDDER12P2

Verschlussdeckel VDR10

Einbaudurchmesser: 275 mm
Tiefe der Bodenbelagsaussparung: 5 mm, 12 mm

Bezeichnung	Farbe	VPE	PrGr	Preis	Best.Nr.
Verschlussdeckel R10 für 5mm Belag eg	eisengrau	1	T070	75,40 €/St	VDR10057011
Verschlussdeckel R10 für 5mm Belag ts	schwarz	1	T070	75,40 €/St	VDR10059005
Verschlussdeckel R10 für 12mm Belag eg	eisengrau	1	T070	75,40 €/St	VDR10127011
Verschlussdeckel R10 für 12mm Belag ts	schwarz	1	T070	75,40 €/St	VDR10129005



VDR10057011

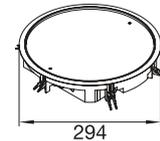

Deckeleinlage für Verschlussdeckel VDR10

Eigenschaften:

- Deckeleinlage aus Pappe zur Unterfütterung des Bodenbelages im Deckel
- Materialstärke: 1 mm - P1
2 mm - P2

Bezeichnung	VPE	PrGr	Preis	Best.Nr.
Deckeleinlage aus Pappe 1mm zu VDR10	100	T070	3,65 €/St	VDDER10P1
Deckeleinlage aus Pappe 2mm zu VDR10	50	T070	4,95 €/St	VDDER10P2



VDDER10P1

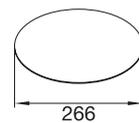

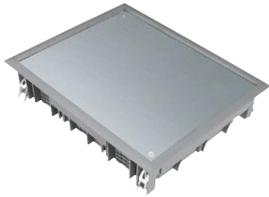

VDE09057011

Verschlussdeckel VDE09

Länge Einbaumaß: 200 mm
Breite Einbaumaß: 253 mm
Tiefe der Bodenbelagausparung: 5 mm, 12 mm

Bezeichnung	Farbe	VPE	PrGr	Preis	Best.Nr.
Verschlussdeckel E09 für 5mm Belag eg	eisengrau	1	T070	42,60 €/St	VDE09057011
Verschlussdeckel E09 für 5mm Belag ts	schwarz	1	T070	42,60 €/St	VDE09059005
Verschlussdeckel E09 für 12mm Belag eg	eisengrau	1	T070	42,60 €/St	VDE09127011
Verschlussdeckel E09 für 12mm Belag ts	schwarz	1	T070	42,60 €/St	VDE09129005

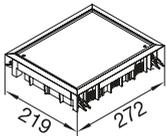

VDDEE09P1

Deckeleinlage für Verschlussdeckel VDE09

Eigenschaften:

- Deckeleinlage aus Pappe zur Unterfütterung des Bodenbelages im Deckel
- Materialstärke: 1 mm - P1
2 mm - P2

Bezeichnung	VPE	PrGr	Preis	Best.Nr.
Deckeleinlage aus Pappe 1mm zu VDE09	100	T070	1,79 €/St	VDDEE09P1
Deckeleinlage aus Pappe 2mm zu VDE09	50	T070	2,45 €/St	VDDEE09P2

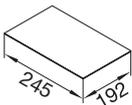

VDAQ6057011

Verschlussdeckel VDAQ6

Länge Einbaumaß: 200 mm
Breite Einbaumaß: 200 mm
Tiefe der Bodenbelagausparung: 5 mm, 12 mm

Bezeichnung	Farbe	VPE	PrGr	Preis	Best.Nr.
Verschlussdeckel Q06 für 5mm Belag eg	eisengrau	1	T070	40,20 €/St	VDAQ6057011
Verschlussdeckel Q06 für 5mm Belag ts	schwarz	1	T070	40,20 €/St	VDAQ6059005
Verschlussdeckel Q06 für 12mm Belag eg	eisengrau	1	T070	40,20 €/St	VDAQ6127011
Verschlussdeckel Q06 für 12mm Belag ts	schwarz	1	T070	40,20 €/St	VDAQ6129005

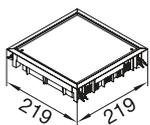

VDDEQ06P1

Deckeleinlage für Verschlussdeckel VDAQ6

Eigenschaften:

- Deckeleinlage aus Pappe zur Unterfütterung des Bodenbelages im Deckel
- Materialstärke: 1 mm - P1
2 mm - P2

Bezeichnung	VPE	PrGr	Preis	Best.Nr.
Deckeleinlage aus Pappe 1mm zu VDAQ6	100	T070	1,79 €/St	VDDEQ06P1
Deckeleinlage aus Pappe 2mm zu VDAQ6	50	T070	2,45 €/St	VDDEQ06P2

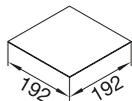

Verschlussdeckel VDR06

Einbaudurchmesser: 215 mm
Tiefe der Bodenbelagaussparung: 5 mm

Bezeichnung	Farbe	VPE	PrGr	Preis	Best.Nr.
Verschlussdeckel R06 für 5mm Belag eg	eisengrau	1	T070	48,70 €/St	VDR06057011
Verschlussdeckel R06 für 5mm Belag ts	schwarz	1	T070	48,70 €/St	VDR06059005
Verschlussdeckel R06 für 12mm Belag eg	eisengrau	1	T070	48,70 €/St	VDR06127011
Verschlussdeckel R06 für 12mm Belag ts	schwarz	1	T070	48,70 €/St	VDR06129005



VDR06057011

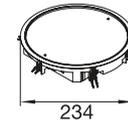

Deckeleinlage für Verschlussdeckel VDR06

Eigenschaften:

- Deckeleinlage aus Pappe zur Unterfütterung des Bodenbelages im Deckel
- Materialstärke: 1 mm - P1
2 mm - P2

Bezeichnung	VPE	PrGr	Preis	Best.Nr.
Deckeleinlage aus Pappe 1mm zu VDR06	100	T070	3,65 €/St	VDDER06P1
Deckeleinlage aus Pappe 2mm zu VDR06	50	T070	4,95 €/St	VDDER06P2



VDDER06P1

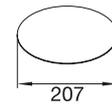

- Versorgungseinheit aus Edelstahl
- Aus Edelstahl nach DIN EN 60670-1 für trockene Räume mit trocken gepflegten Fußböden
- Mit Teppichschutzrahmen für Belagstärke 12 mm
- Universal-Befestigungset für Einbau in Bodendosen, Kanalsysteme, Doppel- oder Hohlraumböden
- Zusätzlich ist eine Aufnahme einer Rastverlängerung möglich
- Mindest-Einbautiefe mit 12 mm Bodenbelagssparung: 77 mm



VEQ1212E

Versorgungseinheit VQ12 aus Edelstahl

Länge Einbaumaß: 244 mm
Breite Einbaumaß: 244 mm
Tiefe der Bodenbelagssparung: 12 mm

Eigenschaften:

- für bis zu 12 Installationsgeräte in 3 Gerätebechern GTVR400, GBVR400, GTVD300
- Gerätebecher stufenweise bis 18 mm absenkbar

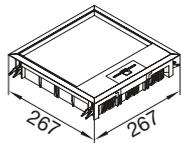

Bezeichnung	VPE	PrGr	Preis	Best.Nr.
Versorgungseinheit aus Edelstahl Q12	1	T070	616,50 €/St	VEQ1212E



VEE0912E

Versorgungseinheit VE09 aus Edelstahl

Länge Einbaumaß: 200 mm
Breite Einbaumaß: 253 mm
Tiefe der Bodenbelagssparung: 12 mm

Eigenschaften:

- für bis zu 9 Installationsgeräte in 3 Gerätebechern GTVR300, GBVR300, GTVD200
- Gerätebecher stufenweise bis 18 mm absenkbar

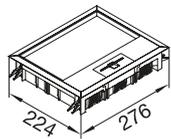

Bezeichnung	VPE	PrGr	Preis	Best.Nr.
Versorgungseinheit aus Edelstahl E09	1	T070	604,00 €/St	VEE0912E



VEQ0612E

Versorgungseinheit VQ06 aus Edelstahl

Länge Einbaumaß: 200 mm
Breite Einbaumaß: 200 mm
Tiefe der Bodenbelagssparung: 12 mm

Eigenschaften:

- für bis zu 6 Installationsgeräte in 2 Gerätebechern GTVR300, GBVR300, GTVD200
- Gerätebecher stufenweise bis 18 mm absenkbar

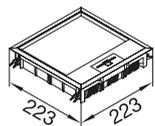

Bezeichnung	VPE	PrGr	Preis	Best.Nr.
Versorgungseinheit aus Edelstahl Q06	1	T070	591,80 €/St	VEQ0612E

electraplan.
VE-EE

- Nivellierbare Edelstahl-Kassetten für trocken- oder feuchtgepflegte Böden
- Belastung nach DIN EN 60670-1, -23 bis 1500 N
- In zwei Ausführungen:
- **Q06:** Einbauöffnung: 200 x 200 mm für bis zu 6 Installationsgeräte in 2 Gerätebechern GTVR300, GBVR300 oder GTVD200
- **Q12:** Einbauöffnung: 244 x 244 mm für bis zu 12 Installationsgeräte in 3 Gerätebechern GTVR400, GBVR400 oder GTVD300
- Gerätebecher sind stufenweise bis 18 mm absenkbar
- Zusätzlich ist eine Aufnahme einer Rastverlängerung möglich
- Die Mindest-Einbautiefe ab Oberkante Fertigfußboden: 100 bis 115 mm

Hinweis

Je Kasette ist ein Nivellierset EKNS optional optional zu bestellen

Nivellierbare Edelstahlkassette Ausführung Blind quadratisch

Nivellierbare Edelstahl-Kassette Ausführung Blind quadratisch für feuchtgepflegte Böden

Bezeichnung	Bodenbelags- aussparung	Nenngröße (a,b)	VPE	PrGr	Preis	Best.Nr.
Edelstahlkassette blind Q06 H außen 28mm	23 mm	200 mm	1	T070	437,60 €/St	EKQ0600BL1
Edelstahlkassette blind Q06 H außen 43mm	38 mm	200 mm	1	T070	450,20 €/St	EKQ0600BL2
Edelstahlkassette blind Q12 H außen 28mm	23 mm	244 mm	1	T070	530,10 €/St	EKQ1200BL1
Edelstahlkassette blind Q12 H außen 43mm	38 mm	244 mm	1	T070	542,40 €/St	EKQ1200BL2

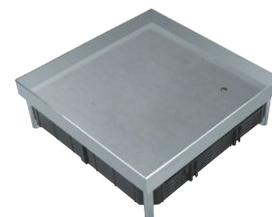

EKQ0600BL1

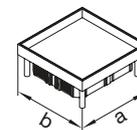

Nivellierbare Edelstahlkassette mit Tubusmontagesatz quadratisch

Nivellierbare Edelstahl-Kassette mit Tubusmontagesatz quadratisch für feuchtgepflegte Böden

Eigenschaften:

- der Tubus-Leitungsauslass ist nicht im Lieferumfang enthalten

Bezeichnung	Bodenbelags- aussparung	Nenngröße (a,b)	VPE	PrGr	Preis	Best.Nr.
Edelstahlkassette m TM Q06 H außen 28mm	23 mm	200 mm	1	T070	499,40 €/St	EKQ0600TM1
Edelstahlkassette m TM Q06 H außen 43mm	38 mm	200 mm	1	T070	511,70 €/St	EKQ0600TM2
Edelstahlkassette m TM Q12 H außen 28mm	23 mm	244 mm	1	T070	610,20 €/St	EKQ1200TM1
Edelstahlkassette m TM Q12 H außen 43mm	38 mm	244 mm	1	T070	622,60 €/St	EKQ1200TM2



EKQ0600TM1

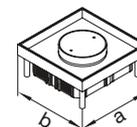

Nivellierbare Edelstahlkassette mit Leitungsauslass quadratisch

Nivellierbare Edelstahl-Kassette mit Leitungsauslass quadratisch für trockengepflegte Böden

Eigenschaften:

- Ausführung des Leitungsauslass: eckig (LE)

Bezeichnung	Bodenbelags- aussparung	Nenngröße (a,b)	VPE	PrGr	Preis	Best.Nr.
Edelstahlkassette m LA Q06 H außen 28mm	23 mm	200 mm	1	T070	573,20 €/St	EKQ0600LE1
Edelstahlkassette m LA Q06 H außen 43mm	38 mm	200 mm	1	T070	585,80 €/St	EKQ0600LE2
Edelstahlkassette m LA Q12 H außen 28mm	23 mm	244 mm	1	T070	690,40 €/St	EKQ1200LE1
Edelstahlkassette m LA Q12 H außen 43mm	38 mm	244 mm	1	T070	702,90 €/St	EKQ1200LE2



EKQ0600LE1

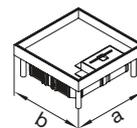

- Nivellierbare Edelstahl-Kassetten für trocken- oder feuchtgepflegte Böden
- Belastung nach DIN EN 60670-1, -23 bis 1500 N
- In zwei Ausführungen:

R06: Einbauöffnung:

Ø 215 mm für bis zu 6 Installationsgeräte in 2 Gerätebechern GTVR300, GBVR300 oder GTVD200

R12: Einbauöffnung: Ø 306 mm für bis zu 12 Installationsgeräte in 3 Gerätebechern GTVR400, GBVR400 oder GTVD300

- Gerätebecher sind stufenweise bis 18 mm absenkbar
- Zusätzlich ist eine Aufnahme einer Rastverlängerung möglich
- Die Mindest-Einbautiefe ab Oberkante Fertigfußboden: 100 bis 115 mm

Hinweis

Je Kassette ist ein Nivellierset für Kassetten EKNS optional zu bestellen



EKR0600BL1

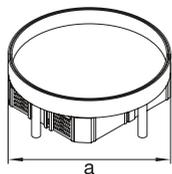

Nivellierbare Edelstahlkassette Ausführung Blind rund

Nivellierbare Edelstahl-Kassette Ausführung Blind rund für feuchtgepflegte Böden

Bezeichnung	Bodenbelags- aussparung	Nenngröße (a,b)	VPE	PrGr	Preis	Best.Nr.
Edelstahlkassette blind R06 H außen 28mm	23 mm	215 mm	1	T070	437,60 €/St	EKR0600BL1
Edelstahlkassette blind R06 H außen 43mm	38 mm	215 mm	1	T070	450,20 €/St	EKR0600BL2
Edelstahlkassette blind R12 H außen 28mm	23 mm	306 mm	1	T070	530,10 €/St	EKR1200BL1
Edelstahlkassette blind R12 H außen 43mm	38 mm	306 mm	1	T070	542,40 €/St	EKR1200BL2



EKR0600TM1

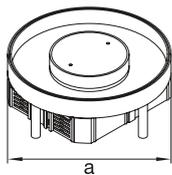

Nivellierbare Edelstahlkassette mit Tubusmontagesatz rund

Nivellierbare Edelstahl-Kassette mit Tubusmontagesatz rund für feuchtgepflegte Böden

Eigenschaften:

- der Tubus-Leitungsauslass ist nicht im Lieferumfang enthalten

Bezeichnung	Bodenbelags- aussparung	Nenngröße (a,b)	VPE	PrGr	Preis	Best.Nr.
Edelstahlkassette m TM R06 H außen 28mm	23 mm	215 mm	1	T070	499,40 €/St	EKR0600TM1
Edelstahlkassette m TM R06 H außen 43mm	38 mm	215 mm	1	T070	511,70 €/St	EKR0600TM2
Edelstahlkassette m TM R12 H außen 28mm	23 mm	306 mm	1	T070	610,20 €/St	EKR1200TM1
Edelstahlkassette m TM R12 H außen 43mm	38 mm	306 mm	1	T070	622,60 €/St	EKR1200TM2



EKR0600LE1

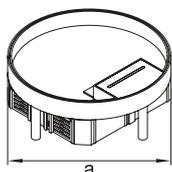

Nivellierbare Edelstahlkassette mit Leitungsauslass eckig

Nivellierbare Edelstahl-Kassette mit Leitungsauslass eckig für trockengepflegte Böden

Eigenschaften:

- Ausführung des Leitungsauslass: eckig (LE)

Bezeichnung	Bodenbelags- aussparung	Nenngröße (a,b)	VPE	PrGr	Preis	Best.Nr.
Edelstahlkassette m LA R06 H außen 28mm	23 mm	215 mm	1	T070	573,20 €/St	EKR0600LE1
Edelstahlkassette m LA R06 H außen 43mm	38 mm	215 mm	1	T070	585,80 €/St	EKR0600LE2
Edelstahlkassette m LA R12 H außen 28mm	23 mm	306 mm	1	T070	690,40 €/St	EKR1200LE1
Edelstahlkassette m LA R12 H außen 43mm	38 mm	306 mm	1	T070	702,90 €/St	EKR1200LE2

Tubus Leitungsauslass

Werkstoff: Aluminium

Eigenschaften:

- Bodenüberragender Leitungsauslass aus Aluminium
- ohne Tubus Blinddeckel
- Außendurchmesser: 105 mm
- Innendurchmesser: 80 mm



Bezeichnung	VPE	PrGr	Preis	Best.Nr.
Leitungsauslass ohne Tubusblinddeckel Al	1	T070	121,60 €/St	TULAA105

TULAA105

Stirnlochschlüssel

Werkstoff: Stahlblech

Eigenschaften:

- Zum Ein- und Ausschrauben vom Tubusblinddeckel



Bezeichnung	VPE	PrGr	Preis	Best.Nr.
Stirnlochschlüssel für Tubusblinddeckel	50	T070	18,50 €/St	TUSS000

TUSS000

Nivelliererset für Kassettendeckel

Eigenschaften:

- bestehend aus 4 x Gewindestift M8, 4 x Kontermutter M8, 4 x Stellfußhalter
- der Nivellierbereich ist bezogen auf die Oberkante Fertigfußboden



Bezeichnung	VPE	PrGr	Preis	Best.Nr.
Nivelliererset Edelstahlkassette H=100-150	1	T070	14,80 €/Set	EKNS075
Nivelliererset Edelstahlkassette H=145-195	1	T070	19,80 €/Set	EKNS120
Nivelliererset Edelstahlkassette H=190-240	1	T070	24,60 €/Set	EKNS165

EKNS075

- Freistehendes, stabiles Bodendosensystem mit überfahrbarem Kassettendeckel, für trockene Räume mit trocken oder feuchtgepflegten Fußböden
- Maximale Tragfähigkeit: 20 kN
- Zusätzlich ist eine Aufnahme einer Rastverlängerung möglich

Hinweis

Je Kassette ist ein Nivellierset für Kassetten EKSNS optional zu bestellen



Schwerlastkassette Q405 Blind

Länge Einbaumaß:	405 mm
Breite Einbaumaß:	405 mm
Kassettenhöhe:	44 mm
Mindest-Einbautiefe:	116 mm
Bodenbelagsaussparung:	28 mm

EKSQ405BL

Bezeichnung	VPE	PrGr	Preis	Best.Nr.
Schwerlastkassette blind Q405 28/44mm	1	T070	1.018,60 €/St	EKSQ405BL



Schwerlastkassette Q405 mit Tubusmontagesatz

Länge Einbaumaß:	405 mm
Breite Einbaumaß:	405 mm
Kassettenhöhe:	44 mm
Mindest-Einbautiefe:	116 mm
Bodenbelagsaussparung:	28 mm
Anzahl der Gerätebecher:	3
Anzahl der einbaubaren Geräte:	12

EKSQ405TM

Eigenschaften:

- für den Einsatz von Installationsgeräten wird eine Rastleiter montiert

Bezeichnung	VPE	PrGr	Preis	Best.Nr.
Schwerlastkassette Tubusmon Q405 28/44mm	1	T070	1.136,90 €/St	EKSQ405TM

Schwerlastkassette Q12 Blind

Länge Einbaumaß:	243 mm
Breite Einbaumaß:	243 mm
Kassettenhöhe:	38 mm
Mindest-Einbautiefe:	110 mm
Bodenbelagsaussparung:	23 mm

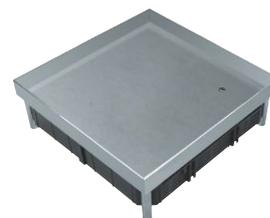

Bezeichnung	VPE	PrGr	Preis	Best.Nr.
Schwerlastkassette blind Q12 23/38mm	1	T070	900,10 €/St	EKSQ1220BL

EKSQ1220BL

Schwerlastkassette Q12 mit Tubusmontagesatz

Länge Einbaumaß:	243 mm
Breite Einbaumaß:	243 mm
Kassettenhöhe:	38 mm
Mindest-Einbautiefe:	110 mm
Bodenbelagsaussparung:	23 mm
Anzahl der Gerätebecher:	3
Anzahl der einbaubaren Geräte:	12

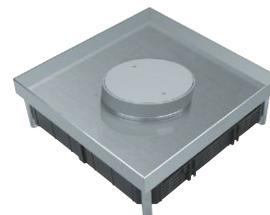

Eigenschaften:
- für den Einsatz von Installationsgeräten wird eine Rastleiter montiert

EKSQ1220TM

Bezeichnung	VPE	PrGr	Preis	Best.Nr.
Schwerlastkassette Tubusmon Q12 23/38mm	1	T070	1.018,60 €/St	EKSQ1220TM

Schwerlastkassette Q06 Blind

Länge Einbaumaß:	200 mm
Breite Einbaumaß:	200 mm
Kassettenhöhe:	34 mm
Mindest-Einbautiefe:	105 mm
Bodenbelagsaussparung:	23 mm

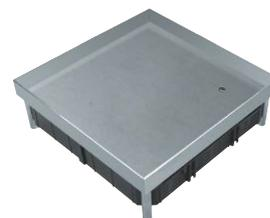

Bezeichnung	VPE	PrGr	Preis	Best.Nr.
Schwerlastkassette blind Q06 23/34mm	1	T070	841,00 €/St	EKSQ0620BL

EKSQ0620BL

Schwerlastkassette Q06 mit Tubusmontagesatz

Länge Einbaumaß:	200 mm
Breite Einbaumaß:	200 mm
Kassettenhöhe:	34 mm
Mindest-Einbautiefe:	105 mm
Bodenbelagsaussparung:	23 mm
Anzahl der Gerätebecher:	2
Anzahl der einbaubaren Geräte:	6

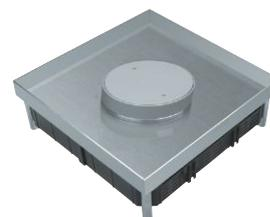

Eigenschaften:
- für den Einsatz von Installationsgeräten wird eine Rastleiter montiert

EKSQ0620TM

Bezeichnung	VPE	PrGr	Preis	Best.Nr.
Schwerlastkassette Tubusmon Q06 23/34mm	1	T070	959,30 €/St	EKSQ0620TM



Schwerlastkassette R12 Blind

Einbaudurchmesser: 305 mm
Kassettenhöhe: 38 mm
Mindest-Einbautiefe: 110 mm
Bodenbelagausparung: 23 mm

EKSR1220BL

Bezeichnung	VPE	PrGr	Preis	Best.Nr.
Schwerlastkassette blind R12 23/38mm	1	T070	900,10 €/St	EKSR1220BL



Schwerlastkassette R12 mit Tubusmontagesatz

Einbaudurchmesser: 305 mm
Kassettenhöhe: 38 mm
Mindest-Einbautiefe: 110 mm
Bodenbelagausparung: 23 mm
Anzahl der Gerätebecher: 3
Anzahl der einbaubaren Geräte: 12

EKSR1220TM

Eigenschaften:

- für den Einsatz von Installationsgeräten wird eine Rastleiter montiert

Bezeichnung	VPE	PrGr	Preis	Best.Nr.
Schwerlastkassette Tubusmon R12 23/38mm	1	T070	1.018,60 €/St	EKSR1220TM



Schwerlastkassette R06 Blind

Einbaudurchmesser: 215 mm
Kassettenhöhe: 34 mm
Mindest-Einbautiefe: 105 mm
Bodenbelagausparung: 23 mm

EKSR0620BL

Bezeichnung	VPE	PrGr	Preis	Best.Nr.
Schwerlastkassette blind R06 23/34mm	1	T070	841,00 €/St	EKSR0620BL



Schwerlastkassette R06 mit Tubusmontagesatz

Einbaudurchmesser: 215 mm
Kassettenhöhe: 34 mm
Mindest-Einbautiefe: 105 mm
Bodenbelagausparung: 23 mm
Anzahl der Gerätebecher: 2
Anzahl der einbaubaren Geräte: 6

EKSR0620TM

Eigenschaften:

- für den Einsatz von Installationsgeräten wird eine Rastleiter montiert

Bezeichnung	VPE	PrGr	Preis	Best.Nr.
Schwerlastkassette Tubusmon R06 23/34mm	1	T070	959,30 €/St	EKSR0620TM

electraplan.
VE-EE

Nivellierset für Schwerlastkassette

Eigenschaften:

- bestehend aus 4 x Gewindestift M12 mit Dämmkappe und Haltepratze
- der Nivellierbereich ist bezogen auf die Oberkante Fertigfußboden

Bezeichnung	VPE	PrGr	Preis	Best.Nr.
Nivellierset Kassette 20kN H=115-150mm	1	T070	16,00 €/St	EKSNS070
Nivellierset Kassette 20kN H=150-180mm	1	T070	19,80 €/St	EKSNS100
Nivellierset Kassette 20kN H=170-200mm	1	T070	23,50 €/St	EKSNS120



EKSNS070

Tubus Leitungsauslass

Werkstoff:

Aluminium

Eigenschaften:

- Bodenüberragender Leitungsauslass aus Aluminium
- ohne Tubus Blinddeckel
- Außendurchmesser: 105 mm
- Innendurchmesser: 80 mm

Bezeichnung	VPE	PrGr	Preis	Best.Nr.
Leitungsauslass ohne Tubusblinddeckel Al	1	T070	121,60 €/St	TULAA105



TULAA105

Stirnlochschlüssel

Werkstoff:

Stahlblech

Eigenschaften:

- zum Ein- und Ausschrauben von Tubusblinddeckel

Bezeichnung	VPE	PrGr	Preis	Best.Nr.
Stirnlochschlüssel für Tubusblinddeckel	50	T070	18,50 €/St	TUSS000



TUSS000

- Zum zusätzlichen Absenken der Gerätebecher stufenweise bis 30 mm
- Es können mehrere Rastleiterverlängerungen untereinander montiert werden
- Für bauseitige Montage wird die Rastleiterverlängerung in 2 Teilen steckbar geliefert



Rastleiterverlängerung RLV1230

Werkstoff: Polyamid (PA)
Halogenfrei: ja

Eigenschaften:
- passend für VQ12/R12

Bezeichnung	VPE	PrGr	Preis	Best.Nr.
Rastleiterverlängerung 30mm für VQ12/R12	1	T070	7,70 €/St	RLV1230

RLV1230

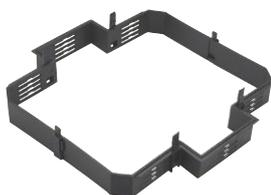

Rastleiterverlängerung RLVR1030

Werkstoff: Polyamid (PA)
Halogenfrei: ja

Eigenschaften:
- passend für VR10

Bezeichnung	VPE	PrGr	Preis	Best.Nr.
Rastleiterverlängerung 30mm für VR10	1	T070	7,70 €/St	RLVR1030

RLVR1030



Rastleiterverlängerung RLVE0930

Werkstoff: Polyamid (PA)
Halogenfrei: ja

Eigenschaften:
- passend für VE09

Bezeichnung	VPE	PrGr	Preis	Best.Nr.
Rastleiterverlängerung 30mm für VE09	1	T070	7,70 €/St	RLVE0930

RLVE0930



Rastleiterverlängerung RLV0630

Werkstoff: Polyamid (PA)
Halogenfrei: ja

Eigenschaften:
- passend für VQ06/R06

Bezeichnung	VPE	PrGr	Preis	Best.Nr.
Rastleiterverlängerung 30mm für VQ06/R06	1	T070	7,70 €/St	RLV0630

RLV0630

electraplan.
VE-EE

- Anschlussdosen für trockene Räume mit trocken- oder nassgepflegten Fußböden, zum bündigen Einbau im Fertigfußboden
- Für maximal 30 mm starke Bodenbeläge inklusive Kleber, z.B. für Holz-, Stein- oder Fliesenbeläge
- Als Gerätedose für ein Installationsgerät, zur Anbindung von max. 2 Rohren M20/M25
- Oberkante Anschlussdose entspricht Höhe fertiger Fußboden
- Komplett mit Deckel, einem Verschlussstreifen und einer Rohreinführung
- Einschließlich Tragrings für 1 Tragbügelgerät

Material
Gussoberteil aus Aluminium,
Unterteil aus Kunststoff

Einbauhöhe
90 - 115 mm

Anschlussdose rund

Einbaudurchmesser: 125 mm
Mindest-Einbautiefe: 90 mm

Eigenschaften:
- Oberteil aus Aluminium

Bezeichnung	VPE	PrGr	Preis	Best.Nr.
Anschlussdose rund d=125mm aus Aluminium	1	T070	312,30 €/St	UDAR125A



UDAR125A

Anschlussdose quadratisch

Länge Einbaumaß: 125 mm
Breite Einbaumaß: 125 mm
Mindest-Einbautiefe: 90 mm

Eigenschaften:
- Oberteil aus Aluminium

Bezeichnung	VPE	PrGr	Preis	Best.Nr.
Anschlussdose quadratisch 125x125mm Alu	1	T070	312,30 €/St	UDAQ125A



UDAQ125A

Leitungsauslass für Anschlussdosen

Eigenschaften:
- im Austausch gegen den vorhandenen Blinddeckel
- mit Klappdeckel und Einkerbung zur Leitungsausführung

Bezeichnung	VPE	PrGr	Preis	Best.Nr.
Leitungsauslass für Anschlussdosen UDR/Q	1	T070	137,30 €/St	UDLA0000



UDLA0000



ESN19010

Schutzkontakt Steckdose

Eigenschaften:

- 2-polig 16 A/250 V

Bezeichnung	VPE	PrGr	Preis	Best.Nr.
Steckdose 1-fach 16A/250V reinweiß	10	T080	11,90 €/St	ESN19010



TUSS000

Stirnlochschlüssel

Werkstoff:

Stahlblech

Eigenschaften:

- zum Ein- und Ausschrauben von Tubusblinddeckel

Bezeichnung	VPE	PrGr	Preis	Best.Nr.
Stirnlochschlüssel für Tubusblinddeckel	50	T070	18,50 €/St	TUSS000

Komplett-Paket Unterflurdose Edelstahl

Länge Einbaumaß:	200 mm
Breite Einbaumaß:	200 mm
Länge Außenmaß:	217 mm
Mindest-Einbautiefe:	105 mm
Tiefe der Bodenbelagausparung:	23 mm

Eigenschaften:

- inklusive Edelstahl-Kassette Q06, zwei Gerätebecher GTVR300, 2 Trennwände GTVRT00, 3-fach Steckdose ESR3339010 mit Abdeckplatte GTMBV30T2
- mit werkseitig montierter Trittschalldämmung
- 4 Nivellierstifte M8
- Estrichschutzdeckel inkl. Befestigungsschrauben
- Nivellierbereich + 50 mm
- M20 / M25 Ausprägungen für den Anschluss von Installationsrohren



UDKPQ06E

Bezeichnung	Farbe	VPE	PrGr	Preis	Best.Nr.
Bodendosen-Set mit Edelstahlkassette Q06	edelstahl	1	T070	659,50 €/St	UDKPQ06E

Komplett-Paket Unterflurdose

Länge Einbaumaß:	200 mm
Breite Einbaumaß:	200 mm
Länge Außenmaß:	219 mm
Mindest-Einbautiefe:	95 mm
Tiefe der Bodenbelagausparung:	5 mm

Eigenschaften:

- inklusive Versorgungseinheit VQ06, zwei Gerätebecher GTVR300, 2 Trennwände GTVRT00, 3-fach Steckdose ESR3339010 mit Abdeckplatte GTMBV30T2,
- mit werkseitig montierter Trittschalldämmung
- 4 Nivellierstifte M8
- Estrichschutzdeckel inkl. Befestigungsschrauben
- M20 / M25 Ausprägungen für den Anschluss von Installationsrohren



UDKPQ067011

Bezeichnung	Farbe	VPE	PrGr	Preis	Best.Nr.
Bodendosen-Set mit Vers-einheit VQ06 eg	eisengrau	1	T070	357,60 €/St	UDKPQ067011
Bodendosen-Set mit Vers-einheit VQ06 ts	schwarz	1	T070	357,60 €/St	UDKPQ069005

Bodendose

Länge Einbaumaß:	200 mm
Breite Einbaumaß:	200 mm
Länge Außenmaß:	217 mm
Mindest-Einbautiefe:	95 mm

Eigenschaften:

- Bodendose zur Aufnahme von Versorgungseinheiten VQ06 und VEQ06 oder Kassetten EKQ06
- mit werkseitig montierter Trittschalldämmung
- Estrichschutzdeckel inkl. Befestigungsschrauben
- M20 / M25 Ausprägungen für den Anschluss von Installationsrohren



UDBDQ06

Bezeichnung	VPE	PrGr	Preis	Best.Nr.
Bodendose für VQ06/VEQ06/EKQ06 aus Stahl	1	T070	215,80 €/St	UDBDQ06

- Massive hochwertige Bodendose aus geschliffenem Edelstahl- oder Brozeguss
- Schutzklasse IP20. Überfahrbar. Unauffällig und edel. Für Boden, Wand oder Möbel geeignet.
- Bestückt mit einer Steckdose Rastec 45 und einem Datenmodul RJ45
- oder mit zwei Steckdosen Rastec 45
- Der Teppichschutzrahmen überlappt die Schnittkante des Bodenbelages



Bodensteckdose quadratisch

Mindest-Einbautiefe:	60 mm
Länge Einbaumaß:	101 mm
Breite Einbaumaß:	101 mm
Länge Außenmaß:	120 mm
Breite Außenmaß:	120 mm
Bodenpflege:	trocken

BSQRJ45R45E

Bezeichnung	VPE	PrGr	Preis	Best.Nr.
Boden-STD quadr Energie/Daten Edelstahl	1	T080	143,50 €/St	BSQRJ45R45E
Boden-STD quadr Energie/Daten Bronze	1	T080	155,00 €/St	BSQRJ45R45B



Bodensteckdose rund

Mindest-Einbautiefe:	60 mm
Länge Einbaumaß:	101 mm
Breite Einbaumaß:	101 mm
Außendurchmesser:	150 mm
Bodenpflege:	trocken

BSRRJ45R45E

Bezeichnung	VPE	PrGr	Preis	Best.Nr.
Boden-STD rund Energie/Daten Edelstahl	1	T080	143,50 €/St	BSRRJ45R45E
Boden-STD rund Energie/Daten Bronze	1	T080	155,00 €/St	BSRRJ45R45B



Bodensteckdose quadratisch mit Flügelöffnung

Mindest-Einbautiefe:	48 mm
Länge Einbaumaß:	107 mm
Breite Einbaumaß:	107 mm
Länge Außenmaß:	120 mm
Breite Außenmaß:	120 mm
Bodenpflege:	trocken

BSFRJ45R45E

Bezeichnung	VPE	PrGr	Preis	Best.Nr.
Boden-STD Flügelöff Energie/Daten Edelst	1	T080	269,60 €/St	BSFRJ45R45E
Boden-STD Flügelöff Energie/Daten Bronze	1	T080	286,70 €/St	BSFRJ45R45B

- Zapfsäulen aus Polyamid für die bodenübertagende Montage
- Für maximal zwei Spannungsarten

Zapfsäule 2

Werkstoff: Polyamid (PA)
 Höhe: 95 mm
 Breite: 109 mm
 Länge: 109 mm



Bezeichnung	Farbe	VPE	PrGr	Preis	Best.Nr.
Gerätebecher Zapfsäule für 2 Geräte eg	eisengrau	1	T070	49,90 €/St	GBZ27011
Gerätebecher Zapfsäule für 2 Geräte ts	schwarz	1	T070	49,90 €/St	GBZ29005

GBZ27011

Zapfsäule 4

Werkstoff: Polyamid (PA)
 Höhe: 95 mm
 Breite: 109 mm
 Länge: 212 mm



Eigenschaften:

- inklusive 2 Trennwände

Bezeichnung	Farbe	VPE	PrGr	Preis	Best.Nr.
Gerätebecher Zapfsäule für 4 Geräte eg	eisengrau	1	T070	70,60 €/St	GBZ47011
Gerätebecher Zapfsäule für 4 Geräte ts	schwarz	1	T070	70,60 €/St	GBZ49005

GBZ47011

Zapfsäule 8

Werkstoff: Polyamid (PA)
 Höhe: 179 mm
 Breite: 109 mm
 Länge: 212 mm



Eigenschaften:

- inklusive 4 Trennwände

Bezeichnung	Farbe	VPE	PrGr	Preis	Best.Nr.
Gerätebecher Zapfsäule für 8 Geräte eg	eisengrau	1	T070	132,70 €/St	GBZ87011
Gerätebecher Zapfsäule für 8 Geräte ts	schwarz	1	T070	132,70 €/St	GBZ89005

GBZ87011



GBZWB7011

Installationswand Blind

Werkstoff: Polyamid (PA)

Eigenschaften:

- Installationswände für je ein Installationsfeld der Zapfsäulen
- Blind

Bezeichnung	Farbe	VPE	PrGr	Preis	Best.Nr.
Blende blind f Gerätebecher Zapfsäule eg	eisengrau	12	T070	4,35 €/St	GBZWB7011
Blende blind f Gerätebecher Zapfsäule ts	schwarz	12	T070	4,35 €/St	GBZWB9005



GBZWN7011

Installationswand Norm D

Werkstoff: Polyamid (PA)

Eigenschaften:

- Installationswände für je ein Installationsfeld der Zapfsäulen
- für den Einbau von Tragbügelgeräten

Bezeichnung	Farbe	VPE	PrGr	Preis	Best.Nr.
Blende UP-Gerät Gerätebecher Zapfsäul eg	eisengrau	1	T070	4,35 €/St	GBZWN7011
Blende UP-Gerät Gerätebecher Zapfsäul ts	schwarz	1	T070	4,35 €/St	GBZWN9005



GBZWR17011

Installationswand 1 x Rastec 50

Werkstoff: Polyamid (PA)

Eigenschaften:

- Installationswände für je ein Installationsfeld der Zapfsäulen
- für den Einbau von ein Rastec 45 Gerät wird ein Adapterrahmen GBMAR5045 benötigt

Bezeichnung	Farbe	VPE	PrGr	Preis	Best.Nr.
Blende 1-f Rastec Gerätebecher Zapfsä eg	eisengrau	12	T070	4,35 €/St	GBZWR17011
Blende 1-f Rastec Gerätebecher Zapfsä ts	schwarz	12	T070	4,35 €/St	GBZWR19005



GBZWR27011

Installationswand 2 x Rastec 50

Werkstoff: Polyamid (PA)

Eigenschaften:

- Installationswände für je ein Installationsfeld der Zapfsäulen
- für den Einbau von zwei Rastec 45 Gerät werden zwei Adapterrahmen GBMAR5045 benötigt

Bezeichnung	Farbe	VPE	PrGr	Preis	Best.Nr.
Blende 2-f Rastec Gerätebecher Zapfsä eg	eisengrau	12	T070	4,35 €/St	GBZWR27011
Blende 2-f Rastec Gerätebecher Zapfsä ts	schwarz	1	T070	4,35 €/St	GBZWR29005



GBZWC7011

Installationswand CEE

Werkstoff: Polyamid (PA)

Eigenschaften:

- Installationswände für je ein Installationsfeld der Zapfsäulen
- für den Einbau von CEE Geräten

Bezeichnung	Farbe	VPE	PrGr	Preis	Best.Nr.
Blende CEE-STD Gerätebecher Zapfsäule eg	eisengrau	1	T070	4,35 €/St	GBZWC7011
Blende CEE-STD Gerätebecher Zapfsäule ts	schwarz	1	T070	4,35 €/St	GBZWC9005



GBZKR00

Klemmring

Werkstoff: Polyamid (PA)

Eigenschaften:

- Einsatz bei Montage der Zapfsäulensockel auf estrichüberdecktes Kanalsystem, Hohlrumböden oder Doppelböden

Bezeichnung	VPE	PrGr	Preis	Best.Nr.
Klemmring für Zapfsäulensockel von GBZ	1	T070	27,10 €/St	GBZKR00

- Klappdeckel mit Teppichschutzrahmen aus Polyamid nach DIN EN 50085-1 und -2
- Befestigungs-Set für Spannungsbereich 5 - 15 mm zuzüglich der im Klappdeckel angegebenen Belagstärke für Bodendosen, Estrichbündiges-Kanalsystem, Aufboden-Kanalsystem
- Für Belagstärke 5 mm oder 12 mm

Material
Polyamid

Hinweis
Andere Belagstärke und Befestigung auf Anfrage erhältlich

Klappdeckel KDQ08 für ultra-flache Einbautiefe

Länge Einbaumaß: 294 mm
Breite Einbaumaß: 294 mm
Mindest-Einbautiefe: 50 mm
Bodenpflege: trocken

Eigenschaften:

- für 8 Installationsgeräte in 4 Gerätebechern GBES2 oder GBM5050

Bezeichnung	Farbe	VPE	PrGr	Preis	Best.Nr.
Klappdeckel Q08 294x294mm 5mm Belag eg	eisengrau	1	T070	121,70 €/St	KDQ08057011
Klappdeckel Q08 294x294mm 5mm Belag ts	schwarz	1	T070	121,70 €/St	KDQ08059005
Klappdeckel Q08 294x294mm 12mm Belag eg	eisengrau	1	T070	121,70 €/St	KDQ08127011
Klappdeckel Q08 294x294mm 12mm Belag ts	schwarz	1	T070	121,70 €/St	KDQ08129005



KDQ08057011

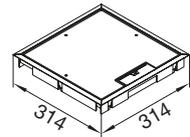

Blinddeckel KDQ08 für ultra-flache Einbautiefe

Länge Einbaumaß: 294 mm
Breite Einbaumaß: 294 mm
Mindest-Einbautiefe: 50 mm
Bodenpflege: trocken

Bezeichnung	VPE	PrGr	Preis	Best.Nr.
Blinddeckel Q08 294x294 5mm Belag egrau	1	T070	66,60 €/St	BDQ08057011
Blinddeckel Q08 294x294 5mm Belag ts	1	T070	66,60 €/St	BDQ08059005
Blinddeckel Q08 294x294 12mm Belag egrau	1	T070	66,60 €/St	BDQ08127011
Blinddeckel Q08 294x294 12mm Belag ts	1	T070	66,60 €/St	BDQ08129005

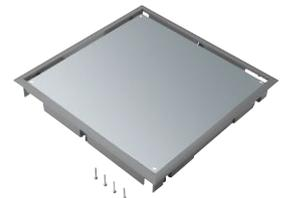

BDQ08057011

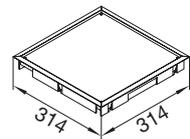

Klappdeckel KDE04 für ultra-flache Einbautiefe

Länge Einbaumaß: 147 mm
Breite Einbaumaß: 247 mm
Mindest-Einbautiefe: 50 mm
Bodenpflege: trocken

Eigenschaften:

- für 4 Installationsgeräte in 2 Gerätebechern GBES2 oder GBM5050

Bezeichnung	Farbe	VPE	PrGr	Preis	Best.Nr.
Klappdeckel E04 147x247mm 5mm Belag eg	eisengrau	1	T070	48,70 €/St	KDE04057011
Klappdeckel E04 147x247mm 5mm Belag ts	schwarz	1	T070	48,70 €/St	KDE04059005
Klappdeckel E04 147x247mm 8mm Belag eg	eisengrau	1	T070	48,70 €/St	KDE04087011
Klappdeckel E04 147x247mm 8mm Belag ts	schwarz	1	T070	48,70 €/St	KDE04089005



KDE04057011

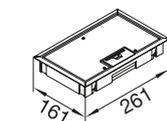

Blinddeckel KDE04 für ultra-flache Einbautiefe

Länge Einbaumaß: 147 mm
Breite Einbaumaß: 247 mm
Mindest-Einbautiefe: 50 mm
Bodenpflege: trocken

Bezeichnung	VPE	PrGr	Preis	Best.Nr.
Blinddeckel E04 147x247 5mm Belag egrau	1	T070	36,40 €/St	BDE04057011
Blinddeckel E04 147x247 5mm Belag ts	1	T070	36,40 €/St	BDE04059005
Blinddeckel E04 147x247 8mm Belag egrau	1	T070	36,40 €/St	BDE04087011
Blinddeckel E04 147x247 8mm Belag ts	1	T070	36,40 €/St	BDE04089005



BDE04057011





Gerätebecher für Klappdeckel

Werkstoff: Kunststoff

Eigenschaften:

- Gerätebecher für Klappdeckel KDQ08 und KDE04
- mit 2 Schutzkontaktsteckdosen 2-polig 16 A / 250 Volt
- inklusive 2 ZUgentlastungen
- Einbauhöhe 50 mm ab Oberkante Fertigfußboden

GBES29010

Bezeichnung	Farbe	VPE	PrGr	Preis	Best.Nr.
Gerätebecher m 2 STD rw zu KDQ08/KDE04	reinweiß	1	T080	29,80 €/St	GBES29010
Gerätebecher m 2 STD ro zu KDQ08/KDE04	orange	150	T080	29,80 €/St	GBES22004
Gerätebecher m 2 STD fr zu KDQ08/KDE04	feuerrot	150	T080	29,80 €/St	GBES23000



Gerätebecher Datentechnik für Klappdeckel

Werkstoff: Polyamid (PA)
Farbe: schwarz

Eigenschaften:

- Gerätebecher für Klappdeckel KDQ08 und KDE04
- für 2 Installationsgeräte Rastec 50 x 50 mm
- für den Einbau von zwei Rastec 45 Geräten werden zwei Adapterrahmen GBMAR5045 benötigt
- Einbauhöhe 60 mm ab Oberkante Fertigfußboden

GBM5050

Bezeichnung	VPE	PrGr	Preis	Best.Nr.
Gerätebecher f 2 Rastec 50 zu KDQ08/E04	300	T070	12,00 €/St	GBM5050

Adapterrahmen

Werkstoff: Polyamid (PA)
 Farbe: weiß

Eigenschaften:
 - Adapterrahmen von Rastec 50 x 50 mm auf Rastec 45 x 45 mm

Bezeichnung	VPE	PrGr	Preis	Best.Nr.
Adapterrahmen Rastec 50 auf 45 PA weiß	70	T070	2,45 €/St	GBMAR5045



GBMAR5045

Montageplatte 45 x 45 mm

Werkstoff: Polyamid (PA)
 Farbe: weiß

Eigenschaften:
 für 2 Datenmodule RJ 45 Reichle & De-Massari.
 Geeignet für Einsatz: Anschlussmodul, Cat.5e, 1 x RJ45/s R925370
 Anschlussmodul, Cat.6, 1 x RJ45/s R302372
 Anschlussmodul, Cat.5e, 1 x RJ45/u R925371
 Anschlussmodul, Cat.6, 1 x RJ45/u R302373
 Das Original-Zubehör von RDM & IBM wie Codierungen, Staubkappen, etc. ist aufsteckbar.

Bezeichnung	VPE	PrGr	Preis	Best.Nr.
Montageplatte 45x45mm 2xRJ45 R&M aus PA	1200	T070	3,55 €/St	GBVDR45



GBVDR45

Adapterrahmen für Datentechnik in Rastec 45

Werkstoff: Polyamid (PA)
 Farbe: weiß

Eigenschaften:
 - Aufnahmemöglichkeit von Montageplatten für Datenmodule

Bezeichnung	VPE	PrGr	Preis	Best.Nr.
Adapterrahmen für 45er Montageplatte	1	T070	4,30 €/St	GBVDMR45



GBVDMR45



GBVDM012

Montageplatte für Adapterrahmen Datentechnik

Eigenschaften:

zur Aufnahme von Datentechnik folgender Hersteller und Module:
 Setec SeSix Keystone Jack RJ45 Kat.6
 Telegärtner AMJ-Modul Cat. 6+
 Rutenbeck UM-real. Cat.6a
 Dätwyler Unilan RJ45-Modul MS-K 1/8 Cat.6a, Unipatch TERA,
 Dätwyler Unilan RJ45-Modul KST 1/8 Cat.6a Tool-less
 Brand-Rex Snap In Anschlussmodul Cat.6
 Brand-Rex Cat6Plus STP-Modul tool-less geschirmt C6CJAKS000
 Brand-Rex 10GPlus STP-Modul tool-less geschirmt AC6JAKS000
 R&M Anschlussmodul RJ45 Snap-In
 Nexans LANmark-7 GG45 Snap-in Buchse, LANmark-6 Evo, LANmark-5 Evo
 Kerpen Eline 600 GG45-Buchse, Variokeystone
 TKM RJ-MOD - Cat.6
 EVN Electronic Componentes Medientechnik
 Quante
 Krone

Bezeichnung	VPE	PrGr	Preis	Best.Nr.
Montageplatte f Adapter RJ45 19,3x14,8mm	1	T070	6,60 €/St	GBVDM012



GBVDM032

Montageplatte für Adapterrahmen Datentechnik

Eigenschaften:

zur Aufnahme von Datentechnik folgender Hersteller und Module:
 BTR E-DAT modul 8(8) Cat.6A
 BTR E-DAT modul Kupplung 90° (oder 180°) 8(8) Cat.6
 BTR C6A modul K180°
 BTR UAE modul 8(8) Cat.5e / Cat.6
 BTR OpDAT modul LCMM (oder LC SM, oder ST SM/MM)
 BTR KOAX modul F-Buchs (oder IEC-Buchse, oder IEC-Stecker)
 BTR Blind modul
 Dätwyler Unilan Modul MS 1/8 Cat.6
 Passende Blindkappe: BTR Bestell-Nr: 130898-00-I

Bezeichnung	VPE	PrGr	Preis	Best.Nr.
Montageplatte f Adapter RJ45 19,5x14,8mm	1	T070	6,60 €/St	GBVDM032



GBVDM052

Montageplatte für Adapterrahmen Datentechnik

Eigenschaften:

zur Aufnahme von Datentechnik folgender Hersteller und Module:
 AMP SL 110 Connect Jack Cat.6
 AMP AMP-TWIST-6S SL Jack Cat.6; AMP-TWIST-6AS SL Jack Cat.6A
 AMP AMP-TWIST-7AS SL Jack Cat.7
 Brand Rex: Gigaplug, Cat6Plus und 10GPlus UTP-Module ungeschirmt
 (GPCJAKUxx, C6CJAKUxx, AC6JAKUxx)
 CobiNet TopKey Keystone Cat.6 RJ45
 Passende Blindkappe: AMP Bestell-Nr: 0-1116412-1

Bezeichnung	VPE	PrGr	Preis	Best.Nr.
Montageplatte f Adapter RJ45 20,1x14,8mm	1	T070	6,60 €/St	GBVDM052

electraplan.VE-EE

- Versorgungseinheit mit Bodenbelagschutzrahmen aus Aluminium für nassgepflegte Böden
- Schutzart IP 66
- Gerätebecher stufenweise bis 18 mm absenkbar
- Zusätzlich ist eine Aufnahme einer Rastleiterverlängerung möglich
- Befestigungsset für Doppelboden auf Anfrage

Ausführung:

- R - Aluminium Rillenstruktur
- R ts - Aluminium Rillenstruktur tiefschwarz abgesetzt
- HB - mit Befestigungsset für Hohlraumboden
- BD - mit Befestigungsset für Bodenosen

Versorgungseinheit für nassgepflegte Böden zur Aufnahme des Tubus-Leitungsauslass aus Aluminium

Außendurchmesser:	325 mm
Einbaudurchmesser:	306 mm
Mindest-Einbautiefe:	90 mm
Werkstoff:	Aluminium
Bodenpflege:	nass

Eigenschaften:

- Deckel komplett aus Aluminium und mit einer Rillenstruktur versehen
- für bis zu 12 Installationsgeräte in 3 Gerätebechern GTVR400, GBVR400 oder GTVD300
- Ein Tubus-Leitungsauslass aus Aluminium muss bei Bedarf optional bestellt werden
- Einbauhöhe ab 90 mm für GBVR400 und GTVD300
- Einbauhöhe ab 95 mm für GTVR400

Bezeichnung	VPE	PrGr	Preis	Best.Nr.
Vers-einh Alu nass R12 f Alu-Tub Ri HB	1	T070	620,80 €/St	VANR1200
Vers-einh Alu nass R12 f Alu-Tub Ri BD	1	T070	619,80 €/St	VANR1201
Vers-einh Alu nass R12 f Al-Tub Ri ts HB	1	T070	675,10 €/St	VANR12009005
Vers-einh Alu nass R12 f Al-Tub Ri ts BD	1	T070	673,90 €/St	VANR12019005



VANR1200

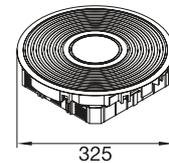

Versorgungseinheit für nassgepflegte Böden zur Aufnahme des Tubus-Leitungsauslass aus Aluminium

Tiefe der Bodenbelagausparung:	3 mm
Außendurchmesser:	325 mm
Einbaudurchmesser:	306 mm
Mindest-Einbautiefe:	90 mm
Werkstoff:	Aluminium
Bodenpflege:	nass

Eigenschaften:

- Deckel komplett aus Aluminium und zum Einkleben von Belag mit einer Stärke von 3 mm (z. B. PVC, Linoleum oder Aluminium Riffelblech)
- für bis zu 12 Installationsgeräte in 3 Gerätebechern GTVR400, GBVR400 oder GTVD300
- Ein Tubus-Leitungsauslass aus Aluminium muss bei Bedarf optional bestellt werden
- Einbauhöhe ab 90 mm für GBVR400 und GTVD300
- Einbauhöhe ab 95 mm für GTVR400

Bezeichnung	VPE	PrGr	Preis	Best.Nr.
Vers-einh Alu nass R12 f Alu-Tub 3mm HB	1	T070	626,90 €/St	VANR12003
Vers-einh Alu nass R12 f Alu-Tub 3mm BD	1	T070	625,70 €/St	VANR12013



VANR12003

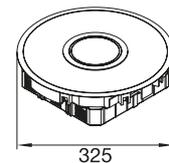

Versorgungseinheit für nassgepflegte Böden mit Tubus-Leitungsauslass aus Polyamid

Außendurchmesser:	325 mm
Einbaudurchmesser:	306 mm
Mindest-Einbautiefe:	90 mm
Werkstoff:	Aluminium
Bodenpflege:	nass

Eigenschaften:

- Deckel komplett aus Aluminium und mit einer Rillenstruktur versehen
- für bis zu 12 Installationsgeräte in 3 Gerätebechern GTVR400, GBVR400 oder GTVD300
- Ein Tubus-Leitungsauslass aus Polyamid ist im Deckel integriert und kann durch einen Umbau um 180° als Leitungsauslass genutzt werden
- Einbauhöhe ab 105 mm für GBVR400 und GTVD300
- Einbauhöhe ab 115 mm für GTVR400

Bezeichnung	VPE	PrGr	Preis	Best.Nr.
Vers-einh Alu nass R12 m PA-Tub Ri HB	1	T070	651,10 €/St	VANR1200TU
Vers-einh Alu nass R12 m PA-Tub Ri BD	1	T070	649,70 €/St	VANR1201TU
Vers-einh Alu nass R12 m PA-Tub Ri ts HB	1	T070	711,20 €/St	VANR12009005TU
Vers-einh Alu nass R12 m PA-Tub Ri ts BD	1	T070	710,10 €/St	VANR12019005TU



VANR1200TU

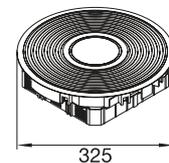



VANR12003TU

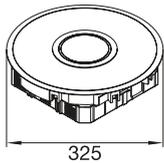

Versorgungseinheit für nassgepflegte Böden mit Tubus-Leitungsauslass aus Polyamid

Tiefe der Bodenbelagaussparung: 3 mm
 Außendurchmesser: 325 mm
 Einbaudurchmesser: 306 mm
 Mindest-Einbautiefe: 90 mm
 Werkstoff: Aluminium
 Bodenpflege: nass

Eigenschaften:

- Deckel komplett aus Aluminium und zum Einkleben von Belag mit einer Stärke von 3 mm (z. B. PVC, Linoleum oder Aluminium Riffelblech)
- für bis zu 12 Installationsgeräte in 3 Gerätebechern GTVR400, GBVR400 oder GTVD300
- Ein Tubus-Leitungsauslass aus Polyamid ist im Deckel integriert und kann durch einen Umbau um 180° als Leitungsauslass genutzt werden
- Einbauhöhe ab 105 mm für GBVR400 und GTVD300
- Einbauhöhe ab 115 mm für GTVR400

Bezeichnung	VPE	PrGr	Preis	Best.Nr.
Vers-einh Alu nass R12 m PA-Tub 3mm HB	1	T070	665,40 €/St	VANR12003TU
Vers-einh Alu nass R12 m PA-Tub 3mm BD	1	T070	664,20 €/St	VANR12013TU



VANR2009005

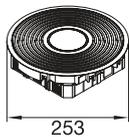

Versorgungseinheit für nassgepflegte Böden zur Aufnahme des Tubus-Leitungsauslass aus Aluminium

Tiefe der Bodenbelagaussparung: 3 mm
 Außendurchmesser: 253 mm
 Einbaudurchmesser: 242 mm
 Mindest-Einbautiefe: 90 mm
 Werkstoff: Aluminium
 Bodenpflege: nass

Eigenschaften:

- Deckel komplett aus Aluminium und mit einer Rillenstruktur versehen
- für bis zu 6 Installationsgeräte in 2 Gerätebechern GTVR300, GBVR300 oder GTVD200
- Ein Tubus-Leitungsauslass aus Aluminium muss bei Bedarf optional bestellt werden
- Einbauhöhe ab 90 mm für GBVR300 und GTVD200
- Einbauhöhe ab 95 mm für GTVR300

Bezeichnung	VPE	PrGr	Preis	Best.Nr.
Vers-einh Alu nass R2 f Alu-Tub Ri ts HB	1	T070	657,00 €/St	VANR2009005
Vers-einh Alu nass R2 f Alu-Tub Ri ts BD	1	T070	655,90 €/St	VANR2019005



VANR2003

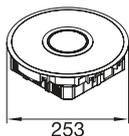

Versorgungseinheit für nassgepflegte Böden zur Aufnahme des Tubus-Leitungsauslass aus Aluminium

Tiefe der Bodenbelagaussparung: 3 mm
 Außendurchmesser: 253 mm
 Einbaudurchmesser: 242 mm
 Mindest-Einbautiefe: 90 mm
 Werkstoff: Aluminium
 Bodenpflege: nass

Eigenschaften:

- Deckel komplett aus Aluminium und zum Einkleben von Belag mit einer Stärke von 3 mm (z. B. PVC, Linoleum oder Aluminium Riffelblech)
- für bis zu 6 Installationsgeräte in 2 Gerätebechern GTVR300, GBVR300 oder GTVD200
- Ein Tubus-Leitungsauslass aus Aluminium muss bei Bedarf optional bestellt werden
- Einbauhöhe ab 90 mm für GBVR300 und GTVD200
- Einbauhöhe ab 95 mm für GTVR300

Bezeichnung	VPE	PrGr	Preis	Best.Nr.
Vers-einh Alu nass R2 f Alu-Tub 3mm HB	1	T070	606,40 €/St	VANR2003
Vers-einh Alu nass R2 f Alu-Tub 3mm BD	1	T070	605,20 €/St	VANR2013

Tubus Leitungsauslass

Werkstoff: Aluminium

Eigenschaften:

- Bodenüberragender Leitungsauslass aus Aluminium
- ohne Tubus Blinddeckel
- Aussendurchmesser: 105 mm
- Innendurchmesser: 80 mm



Bezeichnung	VPE	PrGr	Preis	Best.Nr.	
Leitungsauslass ohne Tubusblinddeckel Al	1	T070	121,60 €/St	TULAA105	TULAA105

Stirnlochschlüssel

Werkstoff: Stahlblech

Eigenschaften:

- Zum Ein- und Ausschrauben vom Tubusblinddeckel



Bezeichnung	VPE	PrGr	Preis	Best.Nr.	
Stirnlochschlüssel für Tubusblinddeckel	50	T070	18,50 €/St	TUSS000	TUSS000

Versorgungseinheiten - Einbaueinheiten

Kennzeichen	Form/Anzahl der Installationsgeräte	Bodenbelagsaussparung /Deckeleinlage - Pappe	Farbe/Material
V = Versorgungseinheit	Y	Y	Z
VE = Versorgungseinheit Edelstahl	R06 = rund 215 mm	05 = 5 mm Bodenbelagsaussparung	7011 = RAL 7011, eisengrau
VD = VerschlussDeckel	R10 = rund 275 mm	12 = 12 mm Bodenbelagsaussparung	9005 = RAL 9005, tiefschwarz
VEDE = VersorgungsEinheit DeckelEinlage	R12 = rund 306 mm	P1 = Deckeleinlage Materialstärke 1 mm	E = Edelstahl
VDDE = VerschlussDeckel DeckelEinlage	Q06 = quadratisch 200 x 200 mm	P2 = Deckeleinlage Materialstärke 2 mm	
	Q12 = quadratisch 244 x 244 mm		
	E09 = eckig 200 x 253 mm		

Versorgungseinheiten - Einbaueinheiten - nivellierbare Edelstahl-Kassetten

Kennzeichen Material	Form/Anzahl der Installationsgeräte	Ausführung	Kassettenhöhe
EK = Edelstahlkassette	X	Y	Z
	R06 = rund 215 mm	00BL = blind	1 = innen 23 mm - außen 28 mm
	R12 = rund 306 mm	00TM = Tubusmontagesatz	2 = innen 38 mm - außen 43 mm
	Q06 = quadratisch 200 x 200 mm	00LE = Leitungsauslass eckig	
	Q12 = quadratisch 244 x 244 mm		

Versorgungseinheiten - Einbaueinheiten, nivellierbare Edelstahl-Kassetten - Zubehör - Tubus Leitungsauslass

Kennzeichen	Typ	Material	Aussendurchmesser
TU = Tubus	X	Y	Z
	LA = Leitungsauslass	A = Aluminium	105 = 105 mm
	SS000 = Stirnlochschlüssel		

Versorgungseinheiten - Einbaueinheiten, nivellierbare Edelstahl-Kassetten - Zubehör - Nivellierset

Kennzeichen	Typ	Nivellierbereich
EK = Edelstahlkassette	Y	Z
	NS = Nivellierset	075 = 100 - 150 mm
		120 = 145 - 195 mm
		165 = 190 - 240 mm

Versorgungseinheiten - Einbaueinheiten - Edelstahl-Kassette-Schwerlast

Kennzeichen Material	Form/Anzahl der Installationsgeräte	Max. Tragfähigkeit	Ausführung
EKS = Edelstahlkassette Schwerlast	X	Y	Z
	R06 = rund 215 mm	20 = 20 kN	BL = blind
	R12 = rund 306 mm		TM = Tubusmontagesatz
	Q405 = quadratisch 405 x 405 mm		
	Q06 = quadratisch 200 x 200 mm		
	Q12 = quadratisch 244 x 244 mm		

Versorgungseinheiten - Einbaueinheiten-Edelstahl-Kassette - Schwerlast - Zubehör - Nivellierset

Kennzeichen	Typ	Nivellierbereich
EKS = Edelstahlkassette Schwerlast	Y	Z
	NS = Nivellierset	075 = 100 - 150 mm
		120 = 145 - 195 mm
		165 = 190 - 240 mm

Versorgungseinheiten - Einbaueinheiten - Zubehör - Rastleiterverlängerung

Kennzeichen	Form/Anzahl der Installationsgeräte	Höhe der Rastleiterverlängerung
RLV = Rastleiterverlängerung	Y 12 = für Q12 und R12 R10 = für R10 E09 = für E09 06 = für Q06 und R06	Z 30 = um 30 mm

Versorgungseinheiten - Einbaueinheiten, Anschlussdosen, Zubehör

Kennzeichen	Ausführung	Ausführung	Größe	Material Oberteil
UD = Unterflurdose	W A = Anschlussdose LA = Leitungsauslass für Anschlussdosen	X R = rund Q = quadratisch 0000 = für alle Anschlussdosen	Y 125 = 125 mm	Z A = Aluminium

Steckdose

Kennzeichen	Ausführung	Zahl Steckdosenöffnungen	Farbe
E = Einbaugerät	X SN = Schuko (Norm D)	Y 1 = einfach	Z 9010 = RAL 9010, reinweiß

Versorgungseinheiten - Einbaueinheiten - Zuhause Komplettpakete

Kennzeichen	Typ	Farbe/Material
UDKP = Unterflurdose Komplettpaket UDBD = Unterflur Bodendose	Y Q06 = quadratisch 200 x 200 mm	Z 7011 = RAL 7011, eisengrau 9005 = RAL 9005, tiefschwarz E = Edelstahl

Versorgungseinheiten - Einbaueinheiten - Bodensteckdosen

Kennzeichen	Form	Bestückung	Farbe/Material
BS = Bodensteckdose	X	Y	Z
	Q = quadratisch / aufklappbar R = rund / aufklappbar F = Flügelöffnung / quadratisch	RJ45R45 = Datenanschluss RJ45 und Steckdose Rastec 45	E = Edelstahlguss B = Bronzeguss

Versorgungseinheiten - Einbaueinheiten - Zapfsäulen

Kennzeichen	Anzahl der Installationsfelder	Farbe
GBZ = Gerätebecherzapfsäule	Y	Z
	2 = zwei Felder 1 x vorne 1 x hinten 4 = vier Felder 2 x vorne 2 x hinten 8 = acht Felder 4 x vorne 4 x hinten	7011 = RAL 7011, eisengrau 9005 = RAL 9005, tiefschwarz

Versorgungseinheiten - Einbaueinheiten - Zapfsäulen - Zubehör

Kennzeichen	Zubehör	Typ	Farbe
GBZ = Gerätebecherzapfsäule	X	Y	Z
	W = Installationswand KR00 = Klemmring	B = Blind N = Norm D R1 = 1 x Rastec R2 = 2 x Rastec C = 1 x CEE	7011 = RAL 7011, eisengrau 9005 = RAL 9005, tiefschwarz

Versorgungseinheiten - Einbaueinheiten - Klappdeckel für ultra-flache Einbautiefe

Kennzeichen	Form/Anzahl der Installationsgeräte	Bodenbelagsaussparung /Deckeleinlage - Pappe	Farbe
KD = Klappdeckel BD = Blinddeckel	X	Y	Z
	Q08 = quad. für 8 Installationsgeräte E04 = eckig für 4 Installationsgeräte	05 = 5 mm Bodenbelagsaussparung 08 = 8 mm Bodenbelagsaussparung 12 = 12 mm Bodenbelagsaussparung	7011 = RAL 7011, eisengrau 9005 = RAL 9005, tiefschwarz

Versorgungseinheiten - Einbaueinheiten - Gerätebecher

Kennzeichen	Typ	Zahl der Steckdosentöpfe / Adapterart	Farbe
GB = Gerätebecher	X	Y	Z
	ES = Einbaugerät Schutzkontaktsteckdose M = für 2 Installationsgeräte Mosaic MAR = Adapterrahmen für Rastec 50 x 50 auf 45 x 45 mm	2 = zwei Seckdosentöpfe 5050 = Rastec 50 x 50 mm 5045 = 50 x 50 auf 45 x 45 mm	9010 = RAL 9010, reinweiß 2004 = RAL 2004, reinorange 3000 = RAL 3000, feuerrot

Versorgungseinheiten - Einbaueinheiten - nassgepflegte Böden

Kennzeichen	Form/Anzahl der Installationsgeräte	Befestigungsset	Art/Farbe	Farbe/Material
VAN = Versorgungseinheit Aluminium (Bodenbelagschutzr.) Nassgepflegte Böden	W	X	Y	Z
	R12 = rund für bis 12 Installationsgeräte R2 = rund für bis 6 Installationsgeräte	00 = mit Befestigungsset für Hohlraumboden 01 = mit Befestigungsset für Bodendosen	= Alu geriffelt 9005 = RAL 9005, tiefschwarz Rillen farblich abgesetzt 03 = zum Einkleben von Belag von 3 mm	TU = Tubus aus Polyamid integriert

Einbaueinheiten - Allgemeine Beschreibung - Funktionsweise und Anwendung

Befestigungsset

Für alle Bodensysteme wird nur noch ein einheitliches Befestigungsset benötigt.

Unverlierbar

Der Griffbügel ist unverlierbar in der Klappe des Deckels eingebracht. Selbst bei starkem Ziehen kann der Leitungsauslass nicht mehr herausgerissen werden.

12 mm

Unterschiedliche Belagstärken sogar bis zu 12 mm können in den Deckel eingeklebt werden.

Steckbar

Steckbare rundum geschlossene Rastleiterverlängerungen können von unten in die Versorgungseinheit eingerastet werden.

Flachkette

Eine Flachkette kann an alle Versorgungseinheiten über einen Flachkettenadapter sauber angeschlossen werden.

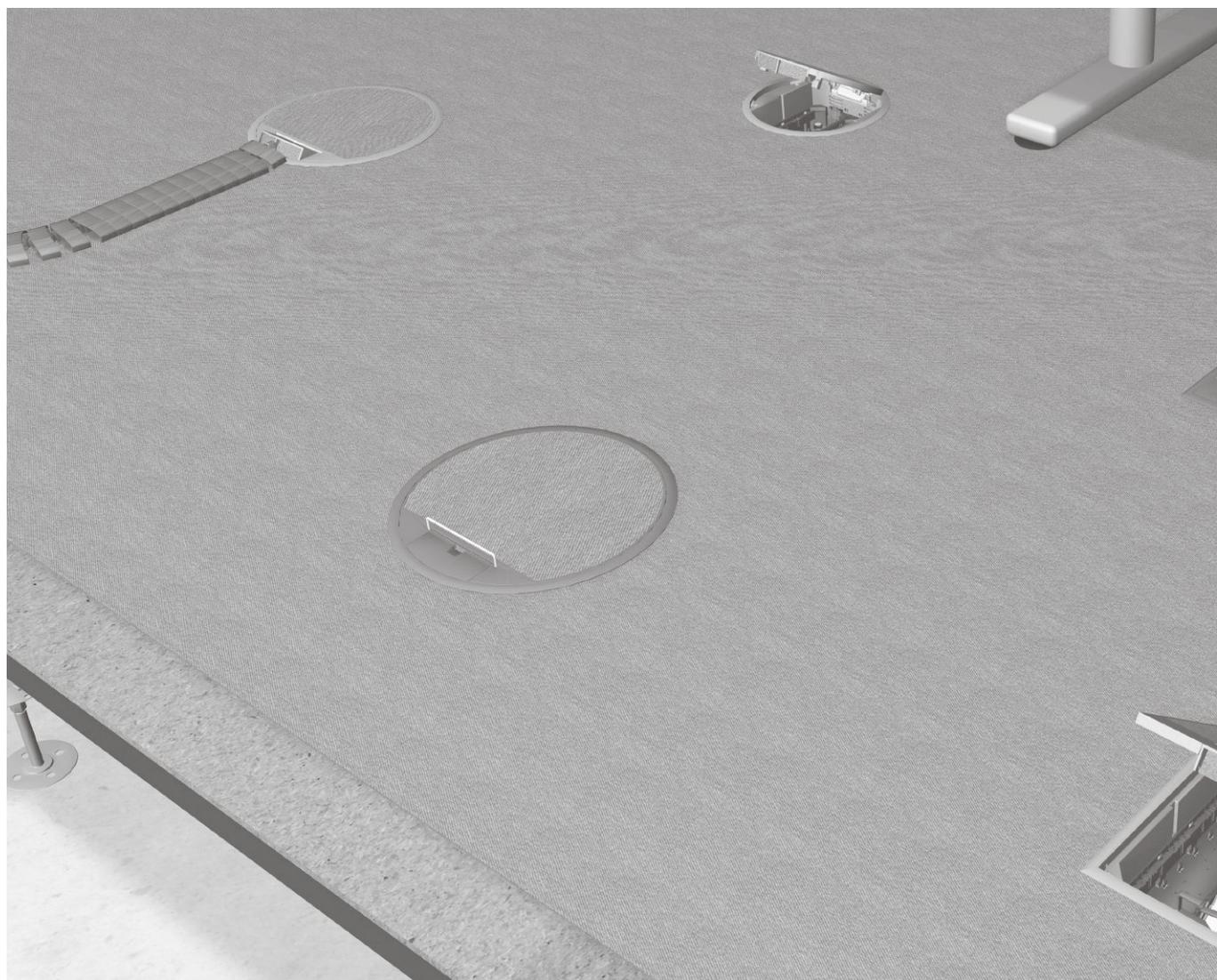

Einbau in Bodendosen - Einbau In Doppelboden - Einbau in Hohlraumboden

Egal, in welchem Bodensystem Sie Versorgungseinheiten einsetzen, Ihnen hilft immer das gleiche Befestigungsset. Eine Auswahl von unterschiedlichen Befestigungssets bei der Bestellung ist nicht mehr nötig. Mit Ausnahme des VANR12 für nassgepflegte Böden sind bereits alle Versorgungseinheiten mit diesem Befestigungsset ausgestattet.

Durch einen neuartigen Kippmechanismus ist sichergestellt, dass die Kraft der Metallkrallen immer richtig eingesetzt wird. Beim Einsatz in einer Bodendose wird die Kralle bis unter das Montageblech hochgedrückt. Bei Doppelböden pressen sich die Krallen mit haifischähnlichen Zähnen von der Seite und von unten in den Doppelboden.

Ist die Bodenplatte größer als 50 mm oder beim Einbau im Hohlraumboden, pressen sich die Krallen von der Seite in die Einbauöffnung.

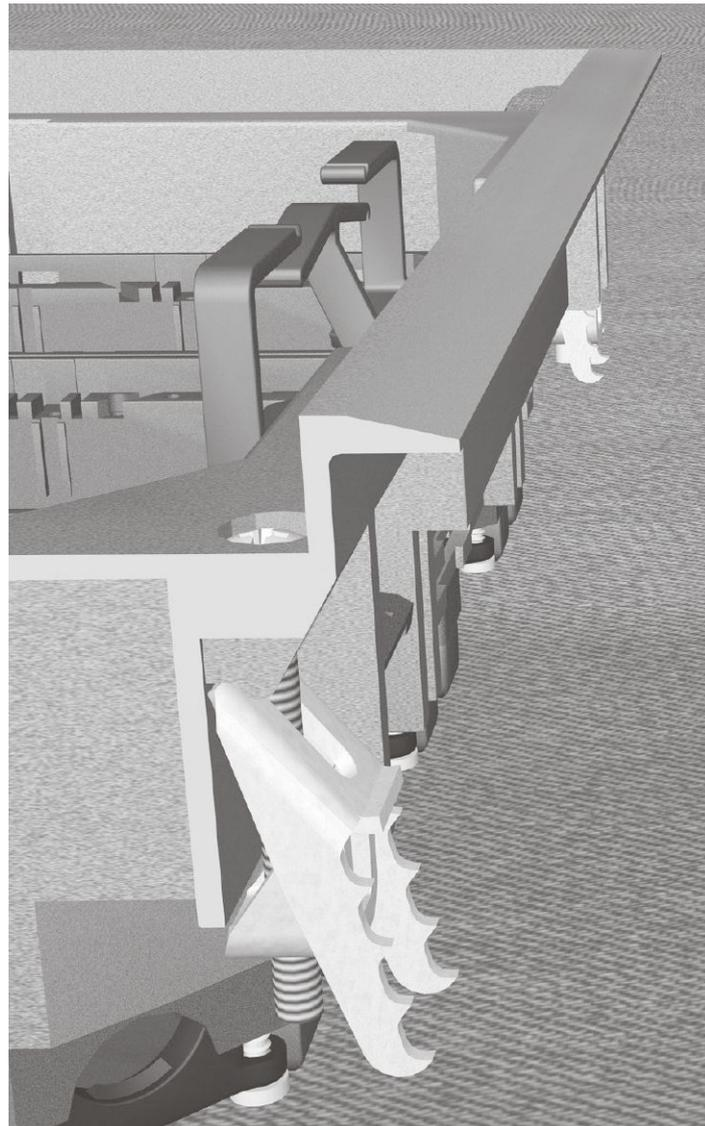

Einbau in Bodendosen

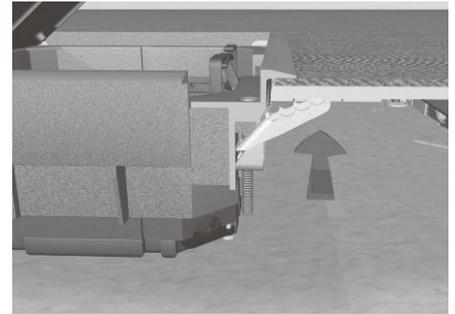

Einbau in Doppelboden

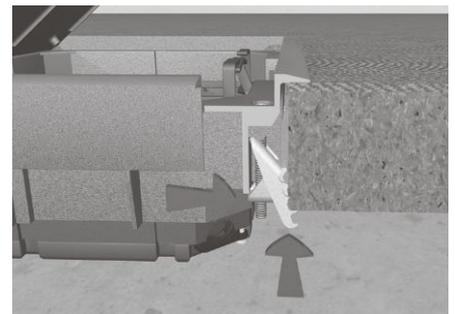

Einbau in Hohlboden

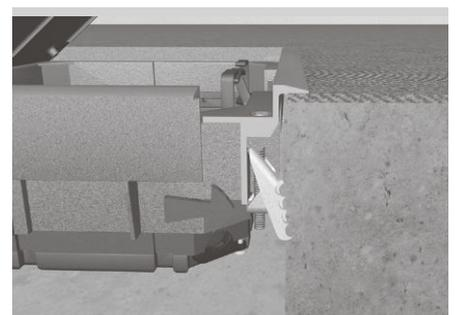

Einbautiefen

Ist die Estrichhöhe hoch genug, oder ist sie mit 50 mm knapp kalkuliert?

Die Versorgungseinheiten von Hager bieten für jede Situation eine passende Lösung. Sollte ausreichend Estrichhöhe vorhanden sein, kann auf die Standard-Gerätebecher zurückgegriffen werden.

Ab einer Estrichhöhe von 70 mm können GBVR400 oder GBVR300 für Schutzkontakt-Steckdosen und GTVD300 oder GTVD200 für Datentechnik eingebaut werden. Ab 80 mm Estrichhöhe können GTVR400 und GTVR300 für Schutzkontakt-Steckdosen eingebaut werden. Ist die Estrichhöhe über 100 mm, ist es sogar möglich, mit Hilfe einer Rastleiterverlängerung die Gerätebecher tiefer einzubauen. Somit bleibt in der Versorgungseinheit mehr Platz für komfortable Steckmöglichkeiten.

Wird allerdings die Estrichhöhe sehr knapp kalkuliert, können ab einer Estrichhöhe von 50 mm Gerätebecher für „ultra-flache Einbautiefe“ eingebaut werden. Hierbei werden in den Klappdeckel KDQ08 bzw. KDE04 die Stecker in horizontaler Richtung eingesteckt.

Klappdeckel Q08 / E04 „ultra-flache Einbautiefe“

Einbautiefe: ab 50 mm

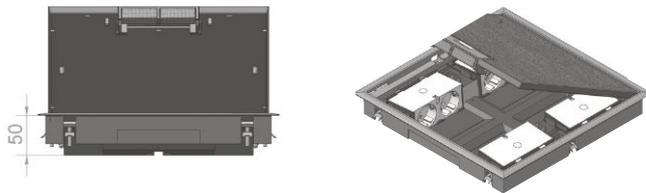

Gerätebecher in oberster Rastposition

Einbautiefe: ab 80/70 mm

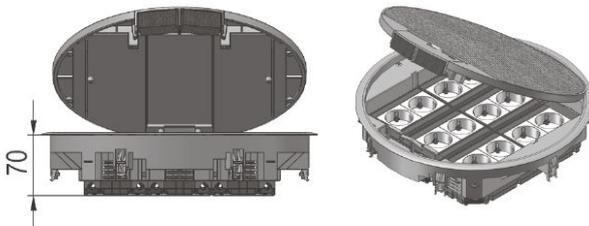

Gerätebecher in unterster Rastposition

Einbautiefe: ab 100/90 mm

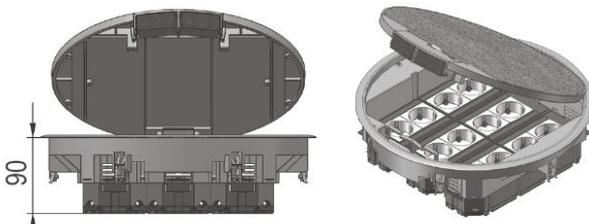

Gerätebecher mit Rastleiterverlängerung

Einbautiefe: ab 110/100 mm

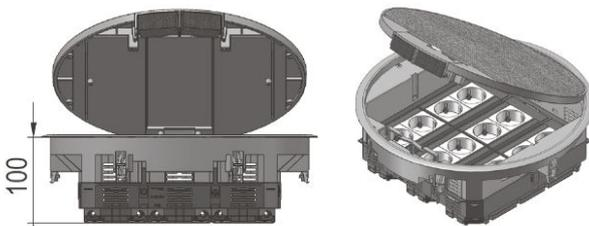

Versorgungseinheiten rechteckig und quadratisch

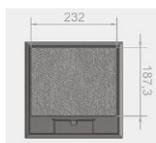

Versorgungseinheit VQ12

Außenabmessung [mm]	Einbaumaß [mm]	Bodenbelagaussparung
263 x 263	244 x 244	5 mm 12 mm

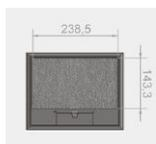

Versorgungseinheit VE09

Außenabmessung [mm]	Einbaumaß [mm]	Bodenbelagaussparung
219 x 272	200 x 253	5 mm 12 mm

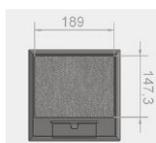

Versorgungseinheit VQ06

Außenabmessung [mm]	Einbaumaß [mm]	Bodenbelagaussparung
219 x 219	200 x 200	5 mm 12 mm

Versorgungseinheiten rund



Versorgungseinheit VR12

Außenabmessung	Einbaumaß	Bodenbelagaussparung
Ø 325 mm	Ø 306 mm	5 mm 12 mm



Versorgungseinheit VR10

Außenabmessung	Einbaumaß	Bodenbelagaussparung
Ø 294 mm	Ø 275 mm	5 mm 12 mm



Versorgungseinheit VR06

Außenabmessung	Einbaumaß	Bodenbelagaussparung
Ø 234 mm	Ø 215 mm	5 mm 12 mm

Versorgungseinheiten aus Aluminium



Versorgungseinheit VANR12003TU

Außenabmessung	Einbaumaß	Bodenbelagaussparung
Ø 325 mm	Ø 306 mm	3 mm



Versorgungseinheit VANR12003

Außenabmessung	Einbaumaß	Bodenbelagaussparung
Ø 325 mm	Ø 306 mm	3 mm

Versorgungseinheiten rechteckig und quadratisch



Versorgungseinheit VQ12

Anzahl Steckdosen [max. St]	Bestückung Gerätebecher
12	3 x GTVR400 / GBVR400



Versorgungseinheit VE09

Anzahl Steckdosen [max. St]	Bestückung Gerätebecher
9	3 x GTVR300 / GBVR300



Versorgungseinheit VQ06

Anzahl Steckdosen [max. St]	Bestückung Gerätebecher
6	2 x GTVR300 / GBVR300

Versorgungseinheiten rund



Versorgungseinheit VR12

Anzahl Steckdosen [max. St]	Bestückung Gerätebecher
12	3 x GTVR400 / GBVR400



Versorgungseinheit VR10

Anzahl Steckdosen [max. St]	Bestückung Gerätebecher
10	1 x GTVR400 + 2 x GTVR300 / 1 x GBVR400 + 2 x GBVR300



Versorgungseinheit VR06

Anzahl Steckdosen [max. St]	Bestückung Gerätebecher
6	2 x GTVR300 / GBVR300

Versorgungseinheiten aus Aluminium



Versorgungseinheit VAN R12

Anzahl Steckdosen [max. St]	Bestückung Gerätebecher
12	3 x GTVR400 / GBVR400

Versorgungseinheiten für nassgepflegte Böden

Rillenstruktur

Ein homogenes Design ohne störende Unterbrechungen zeichnet die Standardausführung mit seinen Aluminiumrillen aus.

3 mm Belag

In die Versorgungseinheit VANR12 kann ein Belag mit einer Stärke von 3 mm eingeklebt werden (z.B. PVC, Linoleum oder Aluminium-Riffelblech).

Aluminium

Deckel und Bodenbelagschutzrahmen sind komplett aus Aluminium gefertigt.

Höhere Belastungen

Die Ausführung mit Tubusdeckel aus Aluminium und Rillenstruktur ist überfahrbar und für höhere Belastungen ausgelegt.



Allgemeine Hinweise:**Feuchtpflege**

Die Kassetten in der Ausführung BL (blind) und TM (Tubusmontagesatz) sind für feuchtgepflegte Böden geeignet. Bei der Ausführung LE (mit Leitungsauslass) ist von einer Feuchtpflege abzuraten.

Stufenlos

Durch Gewindestifte ist eine stufenlose Höhennivellierung möglich.

Rastleiter

Gerätebecher können über eine abraabbare Rastleiter in der Höhe tiefergesetzt werden.

Rastleiterverlängerung

Zusätzlich besteht die Aufnahmemöglichkeit einer steckbaren Rastleiterverlängerung.

Solide

Die Einheiten zeichnen sich durch kompakte Bauformen aus.

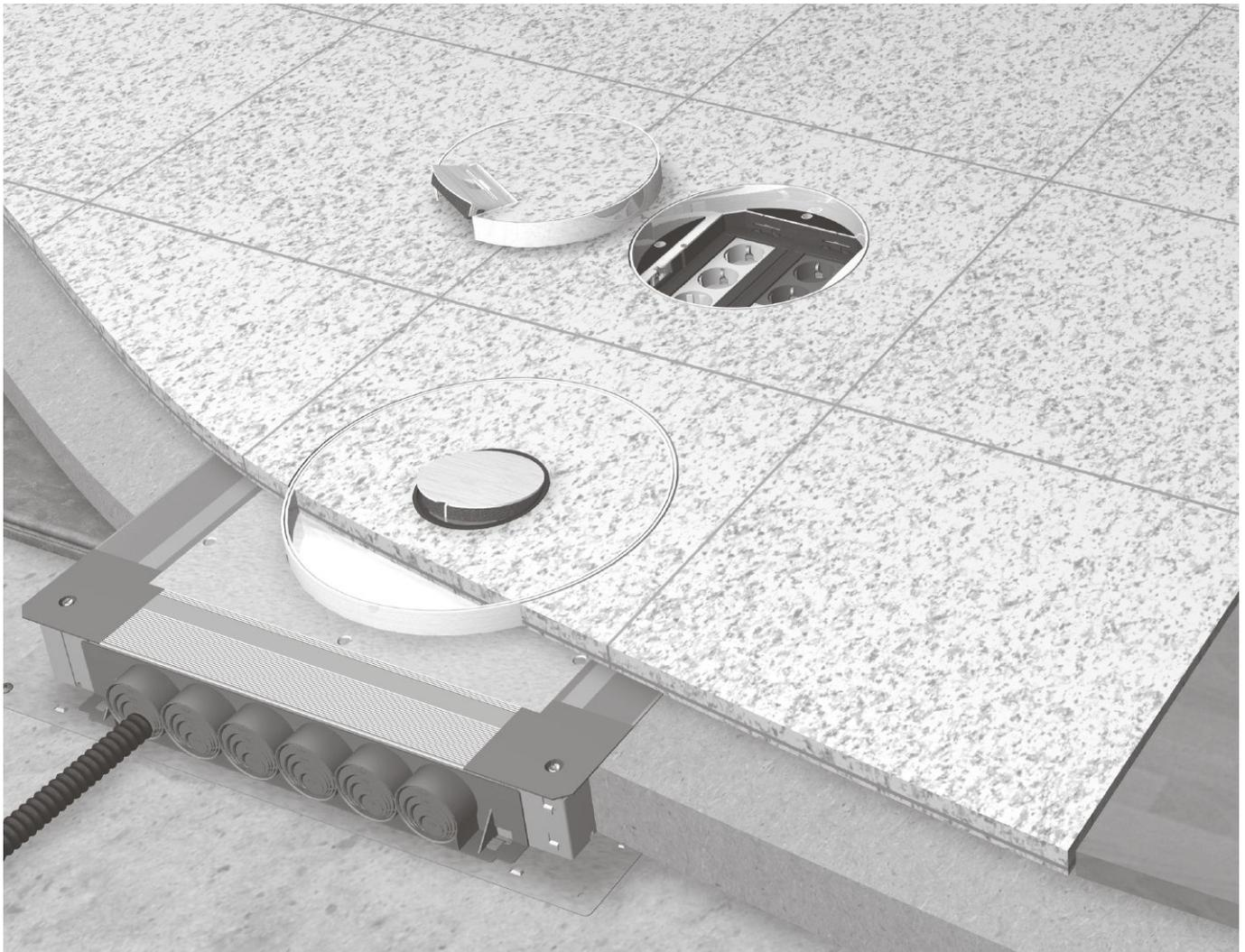

Edelstahl-Kassetten quadratisch

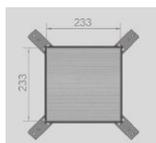

Edelstahl-Kassette EKG1200BL

Außenabmessung [mm]	Einbaumaß [mm]	Bodenbelagaussparung [mm]
243 x 243	244 x 244	233 x 233 x 23

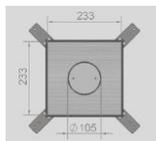

Edelstahl-Kassette EKG1200TM

Außenabmessung [mm]	Einbaumaß [mm]	Bodenbelagaussparung [mm]
243 x 243	244 x 244	233 x 233 x 23

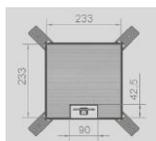

Edelstahl-Kassette EKG1200LE

Außenabmessung [mm]	Einbaumaß [mm]	Bodenbelagaussparung [mm]
243 x 243	244 x 244	233 x 233 x 23

Edelstahl-Kassetten rund



Edelstahl-Kassette EKR1200BL

Außenabmessung [mm]	Einbaumaß [mm]	Bodenbelagaussparung [mm]
Ø 305	Ø 306	Ø 295 x 23



Edelstahl-Kassette EKR1200TM

Außenabmessung [mm]	Einbaumaß [mm]	Bodenbelagaussparung [mm]
Ø 305	Ø 306	Ø 295 x 23



Edelstahl-Kassette EKR1200LE

Außenabmessung [mm]	Einbaumaß [mm]	Bodenbelagaussparung [mm]
Ø 305	Ø 306	Ø 295 x 23

Edelstahl-Kassette Schwerlast

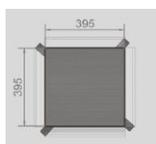

Schwerlast-Kassette EKSQ405BL

Außenabmessung [mm]	Einbaumaß [mm]	Bodenbelagaussparung [mm]
405 x 405	406 x 406	395 x 395 x 28

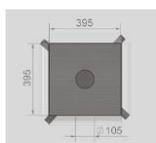

Schwerlast-Kassette EKSQ405TM

Außenabmessung [mm]	Einbaumaß [mm]	Bodenbelagaussparung [mm]
405 x 405	406 x 406	395 x 395 x 28

Edelstahl-Kassetten quadratisch

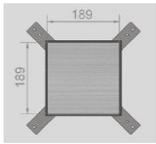

Edelstahl-Kassette EKQ0600BL

Außenabmessung [mm]	Einbaumaß [mm]	Bodenbelagaussparung [mm]
199 x 199	200 x 200	189 x 189 x 23

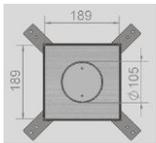

Edelstahl-Kassette EKQ0600TM

Außenabmessung [mm]	Einbaumaß [mm]	Bodenbelagaussparung [mm]
199 x 199	200 x 200	189 x 189 x 23

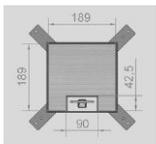

Edelstahl-Kassette EKQ0600LE

Außenabmessung [mm]	Einbaumaß [mm]	Bodenbelagaussparung [mm]
199 x 199	200 x 200	189 x 189 x 23

Edelstahl-Kassetten rund



Edelstahl-Kassette EKR0600BL

Außenabmessung [mm]	Einbaumaß [mm]	Bodenbelagaussparung [mm]
Ø 214	Ø 215	Ø 203 x 23

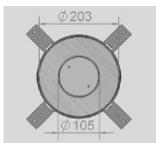

Edelstahl-Kassette EKR0600TM

Außenabmessung [mm]	Einbaumaß [mm]	Bodenbelagaussparung [mm]
Ø 214	Ø 215	Ø 203 x 23

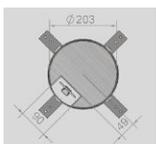

Edelstahl-Kassette EKR0600LE

Außenabmessung [mm]	Einbaumaß [mm]	Bodenbelagaussparung [mm]
Ø 214	Ø 215	Ø 203 x 23

Edelstahl-Kassetten quadratisch



Edelstahl-Kassette EKG1200

Anzahl Steckdosen [max. St]	Bestückung Gerätebecher
12	3 x GTVR400 / GBVR400

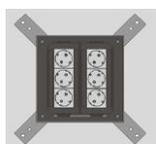

Edelstahl-Kassette EKQ0600

Anzahl Steckdosen [max. St]	Bestückung Gerätebecher
6	2 x GTVR300 / GBVR300

Edelstahl-Kassetten rund



Edelstahl-Kassette EKR1200

Anzahl Steckdosen [max. St]	Bestückung Gerätebecher
12	3 x GTVR400 / GBVR400



Edelstahl-Kassette EKR0600

Anzahl Steckdosen [max. St]	Bestückung Gerätebecher
6	2 x GTVR300 / GBVR300

Edelstahl-Kassette Schwerlast



Schwerlast-Kassette EKSQ05

Anzahl Steckdosen [max. St]	Bestückung Gerätebecher
12	3 x GTVR400 / GBVR400

Allgemeine Hinweise:**Kombinierbar**

Die Bodendose UDS-ZuHause ist geeignet für den Einbau von der Versorgungseinheit VQ06 oder von der nivellierbaren Edelstahl-Kassette EKQ06.

Erdung

Die Systembauteile sind in die Erdungsmaßnahme nach DIN VDE 0100 einzubeziehen.

Beachten Sie bitte unsere Allgemeinen Hinweise und die Hinweise an andere Gewerke (z.B. Bodenleger, Estrichleger).



Blechgehäuse auf Rohdecke befestigen



Das Blechgehäuse mit zwei Schrauben auf der Rohdecke befestigen.

Blechgehäuse ggf. unterfüttern

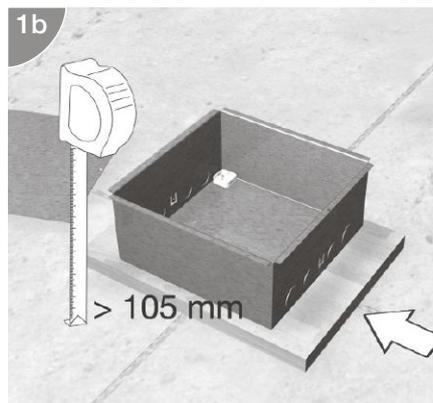

Gegebenenfalls vorher das Blechgehäuse auf die gewünschte Höhe unterfüttern. Abhängig von der späteren Estrichhöhe.

Installationsrohre anschließen

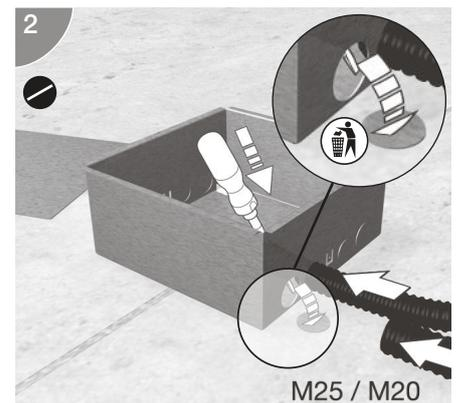

Benötigte Ausstanzungen für Installationsrohre ausbrechen und Installationsrohr einführen. Ausstanzungen für M25 bzw. für M20 Größe geeignet.

Blechgehäuse abdichten

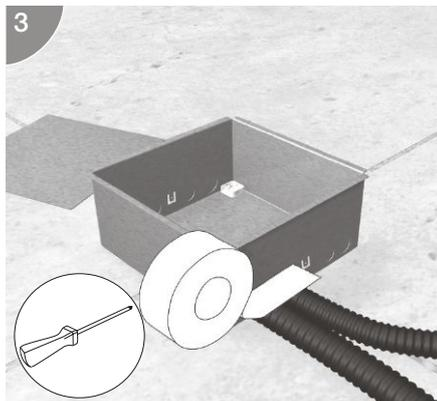

Das Blechgehäuse zum Schutz gegen Eindringen von Estrich mit Klebeband abdichten.

Schutzdeckel montieren

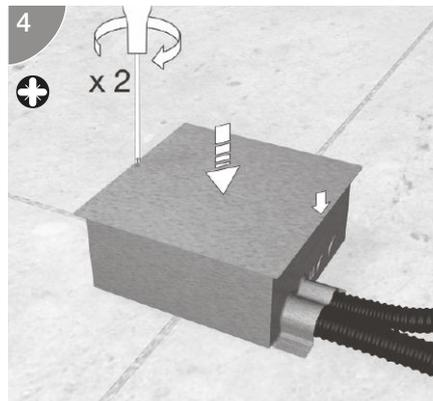

Schutzdeckel mit zwei Schrauben auf dem Blechgehäuse montieren. Dieser dient als Schutz beim Verlegen des Estrichs.

Estrich verlegen

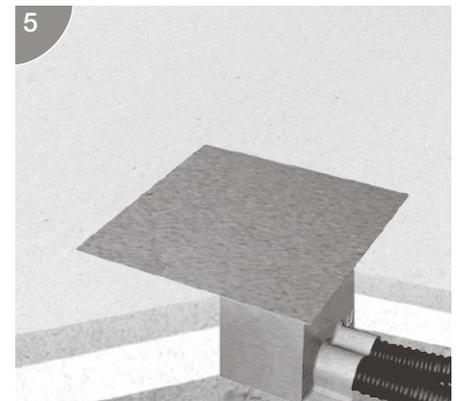

Estrich bündig bis Oberkante Blechgehäuse verlegen.

Schutzdeckel entfernen

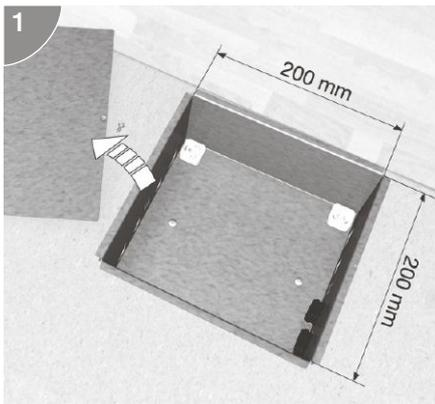

Schutzdeckel entfernen nachdem Estrich vollständig ausgehärtet ist.

Versorgungseinheit einsetzen

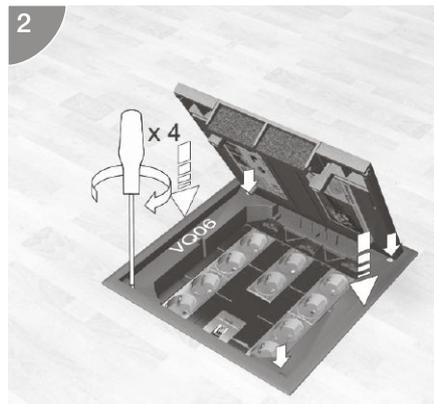

Versorgungseinheit von oben in die Einbauöffnung einsetzen.

Kassette einsetzen

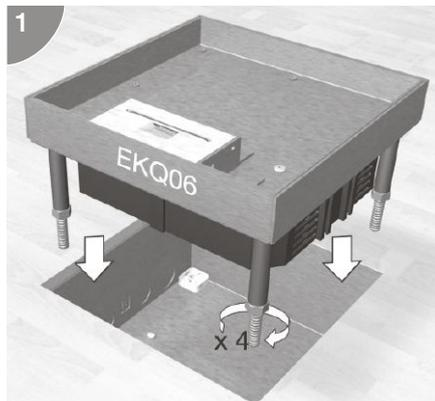

Kassette von oben in die Einbauöffnung einsetzen. Nivellierstifte in die Dämmkammer der UD-Zu Hause eindrücken.

Kassette nivellieren

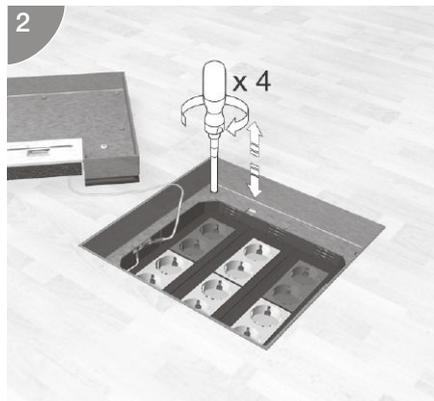

Über vier Nivellierstifte die Kassette auf die gewünschte Höhe ausrichten. Kassettenrahmen sollte bündig mit Oberkante Fertigfußboden abschließen.

Bodenbelag einkleben

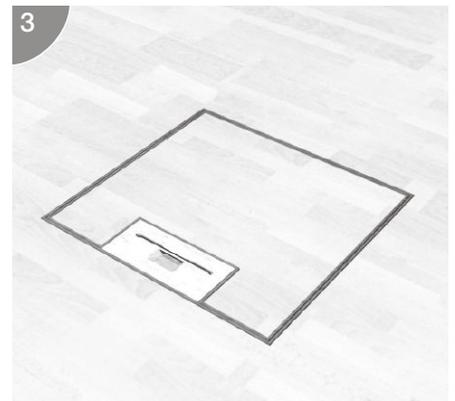

Bodenbelag auf die passende Größe zurechtschneiden und in Kassettendeckel einkleben.

Allgemeine Hinweise:

Massive hochwertige Bodensteckdose aus geschliffenem Edelstahl- oder Bronzeguss. Schutzklasse IP20, überfahrbar, unauffällig und edel. Für Boden, Wand oder Möbel geeignet. Bestückt mit einer Steckdose Rastec 45® und einem Datenmodul RJ45. Zwei verschiedene Versionen stehen zur Auswahl. Bei der ersten Variante lassen sich die Steckdose und das Datenmodul komplett nach unten versenken. Bei der zweiten Variante lassen sich zwei Klappen wie eine Schranktür verschließen.

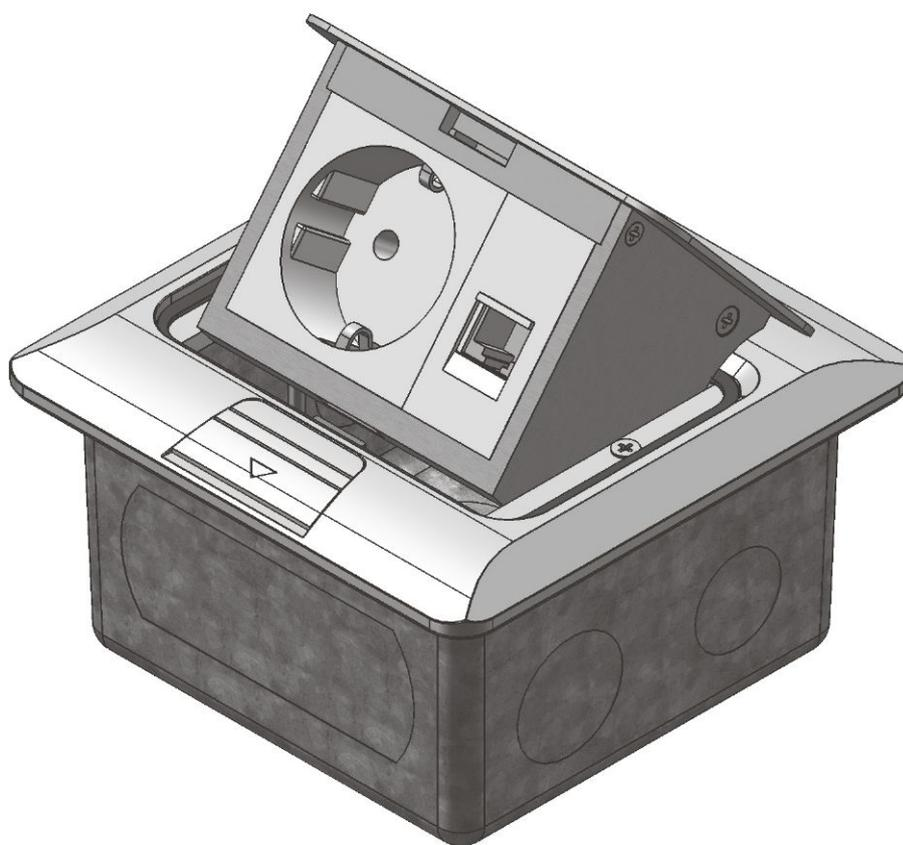
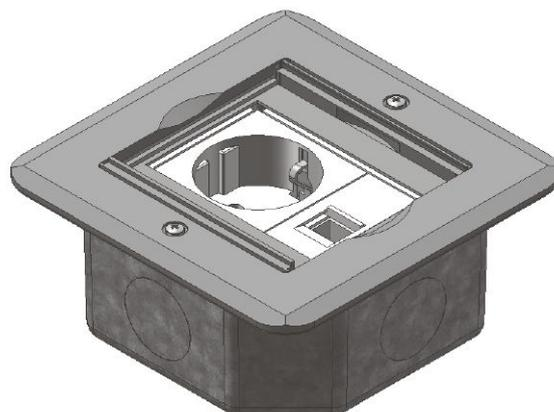

Montage in Universal-Bodendose

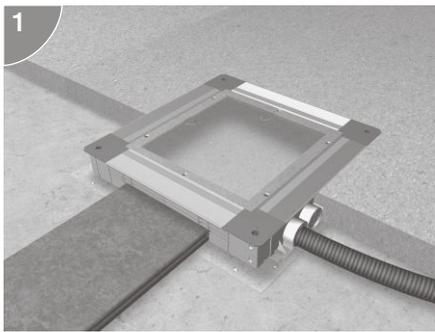

Den Estrichschutzdeckel gegen den erforderlichen Montagedeckel UDM3306R12 austauschen.

Montage in Hohlraum- oder Doppelboden

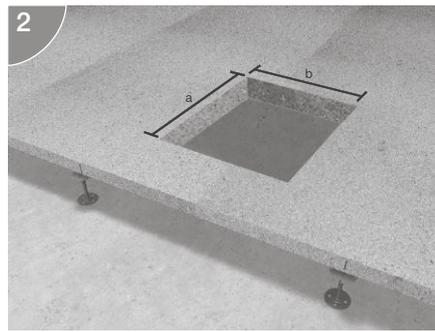

Einbauöffnung mit einem Durchmesser von 306 mm (Toleranz + 1 mm) in Hohlraum- oder Doppelboden herstellen.

Bodenbelag auslegen

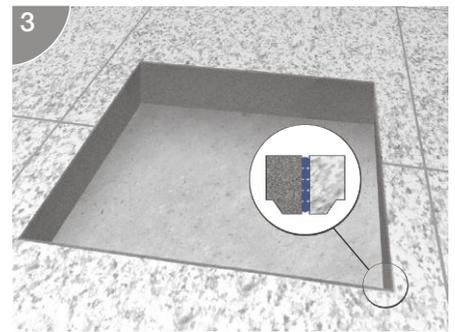

Hartbeläge wie Holz oder Fliesen sollten unter Berücksichtigung einer entsprechenden Dehnungsfuge an die Versorgungseinheit angearbeitet werden.

Befestigungsset überprüfen

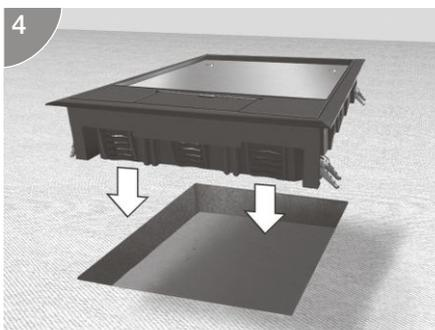

Versorgungseinheit in die Einbauöffnung einsetzen. Die Versorgungseinheit an den Raumgegebenheiten ausrichten. Die Richtung der Klappöffnung ist hierbei zu beachten.

Versorgungseinheit befestigen



Innenliegende Schrauben der Befestigungssets über Kreuz andrehen (Kreuzschlitz H2).

Bodenbelag einkleben

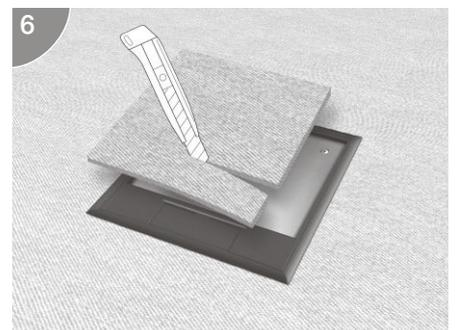

Bodenbelag passgenau ausschneiden und in den Deckel der Versorgungseinheit einkleben

Optionales Entfernen der Deckelklappe

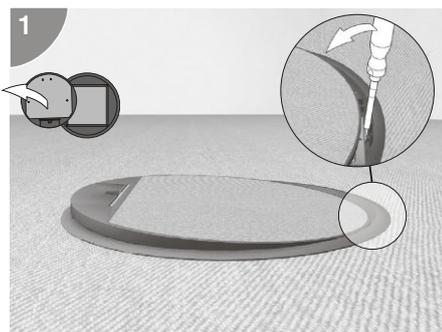

Klappe öffnen und entgegengesetzt zum Scharnier ziehen. Dadurch werden die Schrauben vom Befestigungsset und ein Langloch am Scharnier zugänglich. Flachschaubendreher neben der 4 mm Bohrung zwischen Scharnier und Rastnase einstecken gleichzeitig in Richtung Deckelklappe schwenken und somit Rastnase entriegeln.

Deckel nach oben herausziehen

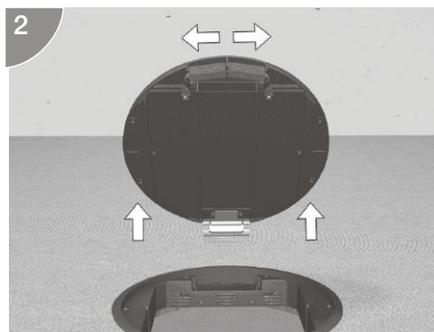

Deckelklappe nach oben herausziehen. Dabei Scharnierblech mit abwechselnder Kippbewegung nach links und rechts aus dem Sitz herausarbeiten.

Quadratischen Deckel lösen

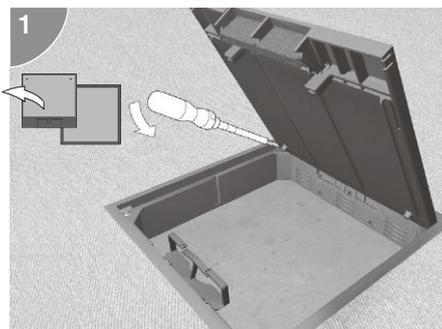

Bei quadratischem Deckel Rastnase des Deckels mit einem Schraubenzieher und einer Drehbewegung lösen.

Deckel nach oben herausziehen

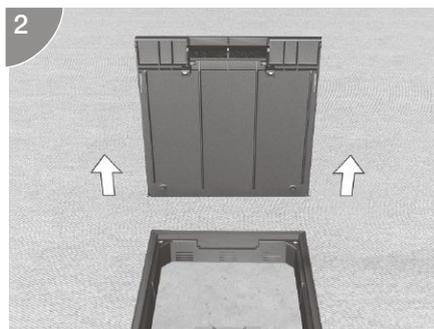

Gerätebecher positionieren

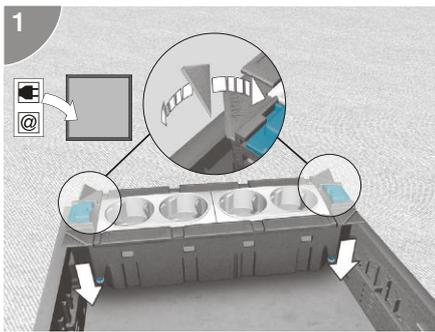

Zuerst die äußeren Gerätebecher positionieren. Bevor der Gerätebecher eingerastet wird, die äußeren Ecken entfernen. Bei Gerätebecher mit Datenmodulen ist die mittlere Position zu empfehlen.

Gegenüberliegende Seite einrasten

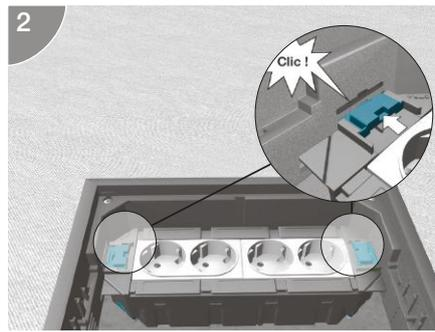

Gerätebecher mit einer Seite in die dafür vorgesehene Rastleiter einsetzen. Rastnasen müssen an beiden Seiten in die Rastleiter hörbar einklipsen.

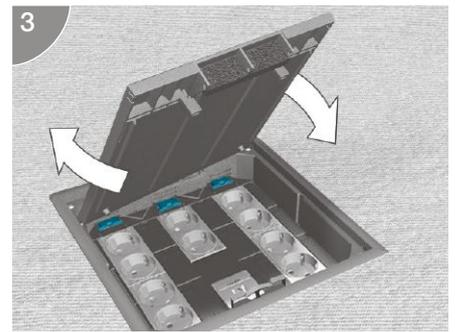

Den eckigen Deckel in einer entgegengesetzten Drehrichtung wie beim lösen wieder einrasten.

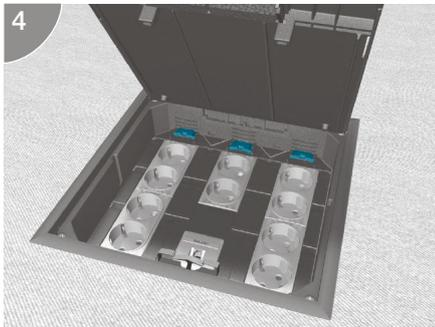

Gerätebecher tiefer setzen

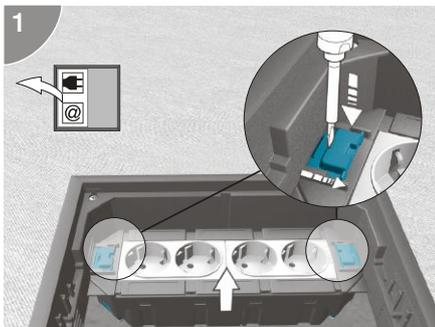

Lösen der beiden Rastnasen des Gerätebechers durch eindrücken eines Schlitzschraubendrehers in die dafür vorgesehene Öffnung und einer Hebelbewegung.

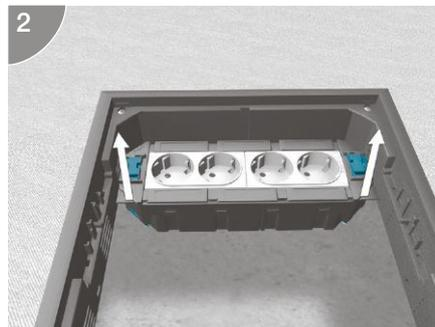

Nun kann der Gerätebecher wie gewohnt umgesetzt werden.

Montage in Universal-Bodendose

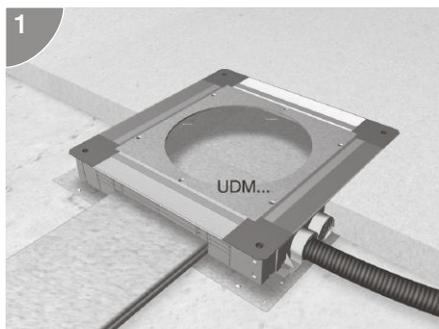

Den Estrichschutzdeckel gegen den erforderlichen Montagedeckel UDM3306R12 austauschen.

Versorgungseinheit abdichten



Die untere Fläche des Belagrahmens mit geeignetem Dichtungsmaterial versehen.

Versorgungseinheit befestigen

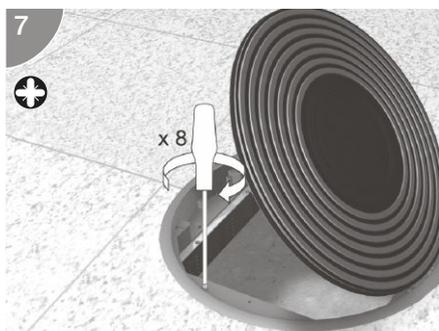

Innenliegende Schrauben der acht Befestigungssets andrehen.

Montage in Hohlraum- oder Doppelboden

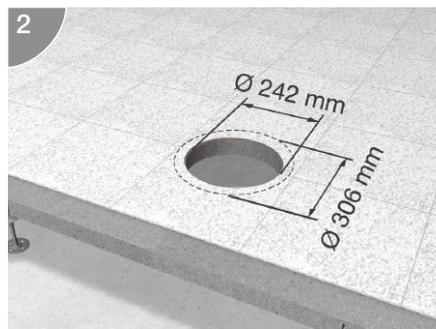

Einbauöffnung mit einem Durchmesser von 306 mm (Toleranz + 1 mm) in Hohlraum- oder Doppelboden herstellen.

Befestigungsset überprüfen

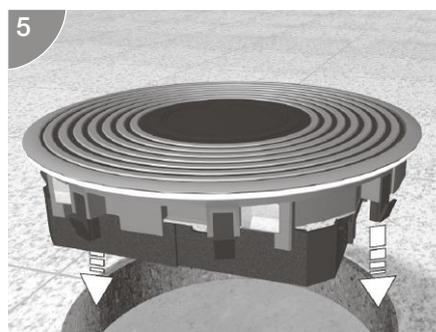

Abstand des Befestigungsset in Bezug auf die jeweilige Bodenaufbauhöhe prüfen und Versorgungseinheit in die Montageöffnung eindrücken. Sollte sie sich nicht leichtgängig drücken lassen, Schrauben des Befestigungsset weiter herausschrauben, bis Befestigungsset unter die Bodenplatte greift.

Bodenbelag auslegen

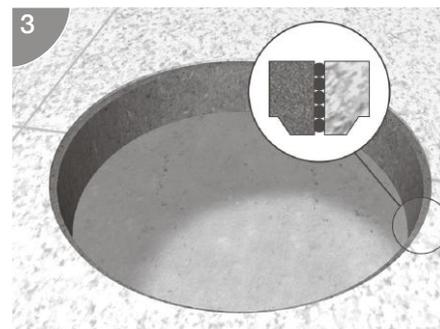

Das Blechgehäuse mit zwei Schrauben auf der Rohdecke befestigen.

Versorgungseinheit ausrichten

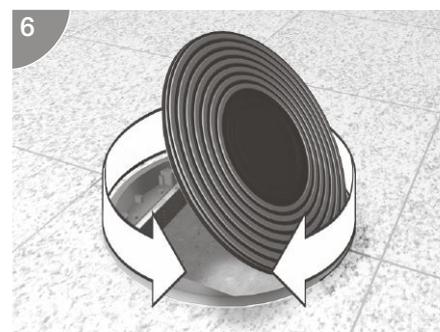

Die Versorgungseinheit an den Raumgegebenheiten ausrichten. Die Richtung der Klappöffnung ist hierbei zu beachten.

Optionales Entfernen der Deckelklappe

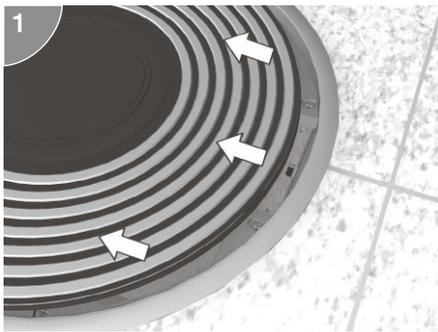

Zur Erleichterung der Montage kann optional die Deckelklappe vom Rahmen getrennt werden. Klappe öffnen und entgegengesetzt zum Scharnier ziehen. Dadurch werden die Schrauben vom Befestigungsset und ein Langloch am Scharnier zugänglich.

Einrastfunktion lösen

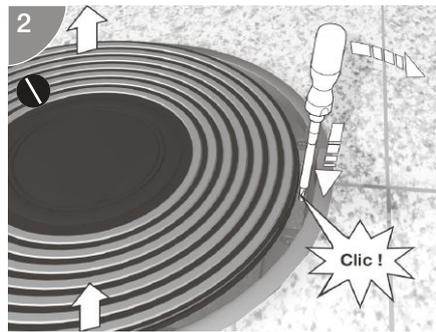

Schraubendreher durch Langloch im Scharnierblech stecken, bis Widerstand spürbar ist. Druck auf Schraubendreher ausüben, diesen gleichzeitig in Richtung Deckelklappe schwenken. Bewegung löst mit leichtem Ruck die Verrastung.

Deckel nach oben herausziehen

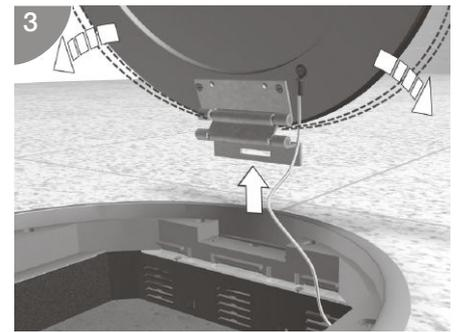

Deckelklappe nach oben herausziehen. Dabei Scharnierblech mit abwechselnder Kippbewegung nach links und rechts aus dem Sitz herausarbeiten.

Polyamid-Tubus einkleben



Bei der Versorgungseinheit muss nach dem Einkleben des Bodenbelages die untere Fläche des Belagrahmens vom Polyamid-Tubus mit geeignetem Dichtungsmaterial versehen werden.

Polyamid-Tubusdeckel aufhebeln

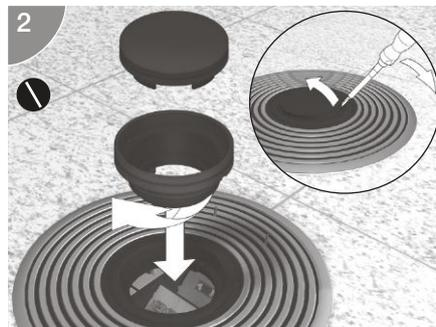

Beim VAN mit Polyamid-Tubus mit einem Schraubendreher nacheinander in die zwei vorgesehenen Perforierungen stecken und durch eine Hebelbewegung den Deckel nach oben herausdrücken. Das Mittelteil des Tubus-Leitungsauslasses mit der Hand herausnehmen und um 180° gedreht wieder aufstecken. Deckel der Versorgungseinheit kann nun geöffnet werden, indem mit der Hand in die Öffnung gegriffen und nach oben gezogen wird.

Polyamid-Tubus-Mittelteil befestigen

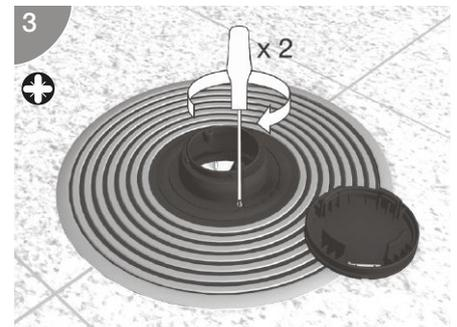

Mit zwei Schrauben, die im Tubusdeckel eingeklipst sind, das Tubus-Mittelteil am Deckel der Versorgungseinheit festschrauben. Somit ist der Tubus gegen seitliche Kräfte geschützt und bleibt in seiner Position.

Kabel einführen



Klappe öffnen und Kabel durch die Öffnung des Polyamid-Tubus in eine Steckdose stecken. Beim Verschließen müssen alle Dichtungsbereiche sorgfältig gereinigt werden.

Polyamid-Tubus schließen

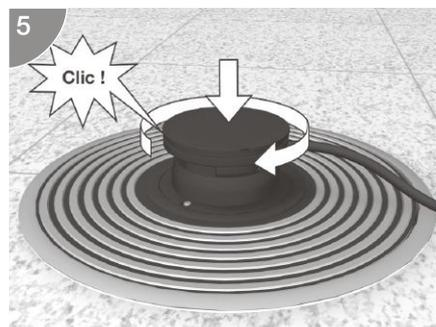

Deckel der Versorgungseinheit sorgfältig schließen. Tubusdeckel mit Bajonettverschluss auf das Tubus-Mittelteil einrasten und verschließen. Somit ist die Versorgungseinheit gegen Schwallwasser (gemäß DIN EN 50085) von 30 mm geschützt

Die Versorgungseinheit gibt es optional auch zum Einkleben von Belag mit einer Stärke von 3 mm. Hierzu den Belag passgenau ausschneiden.
Außen-Ø = 293 mm
Innen-Ø bei Aluminium-Tubus = 107,5 mm
Innen-Ø bei Polyamid-Tubus = 129,5 mm

Aluminium-Tubusdeckel aufschrauben

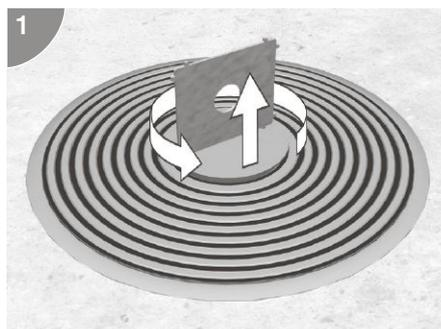

Beim VAN mit Aluminium-Tubus den Aluminium-Tubusdeckel mit dem Stirnlochschlüssel TUSS000 aufschrauben und entnehmen. Deckel der Versorgungseinheit kann nun geöffnet werden, indem mit der Hand in die Öffnung gegriffen und nach oben gezogen wird.

Aluminium-Tubus einschrauben

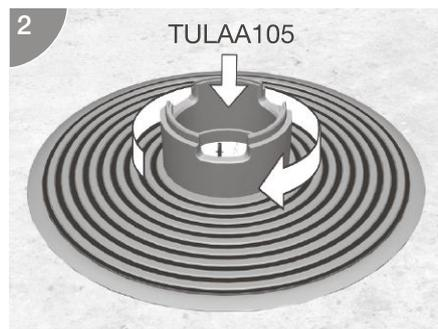

Aluminium-Tubus TULAA105 in das Gewinde vom Deckel der Versorgungseinheit einschrauben.

Kabel einführen

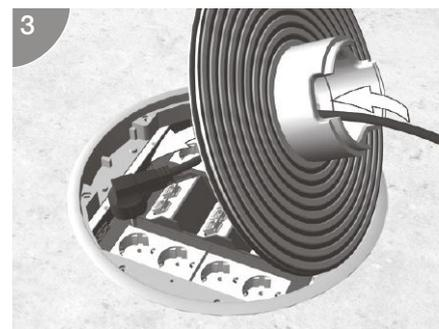

Klappe öffnen und Kabel durch die Öffnung des Aluminium-Tubus in eine Steckdose stecken. Beim Verschließen müssen alle Dichtungsbereiche sorgfältig gereinigt werden.

Aluminium-Tubus schließen

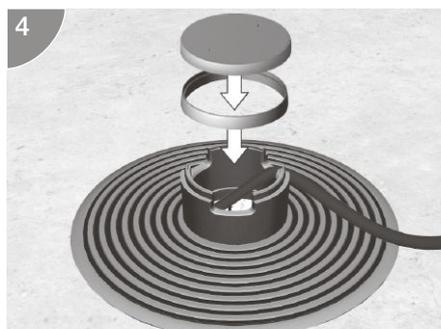

Deckel der Versorgungseinheit sorgfältig schließen. Tubus-Abschlussring mit dem Tubusdeckel am Tubus-Leitungsauslass verschrauben. Somit ist die Versorgungseinheit gegen Schwallwasser (gemäß DIN EN 50085) von 30 mm geschützt.

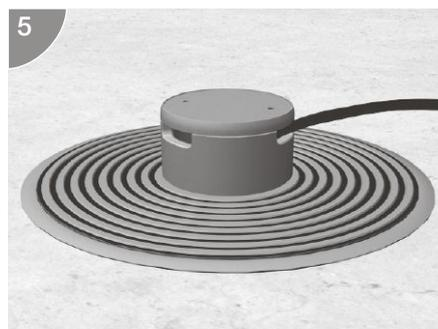

Kassettenrahmen ausnivellieren

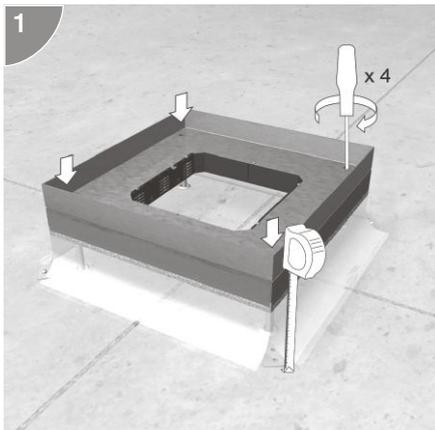

Zur Montage wird der Winkelrahmen mit dem aufgeschraubten Kassettenrahmen auf der Rohdecke aufgestellt und mittels der Nivellierstifte auf die benötigte Aufbauhöhe ausgerichtet.

Kassettenrahmen befestigen

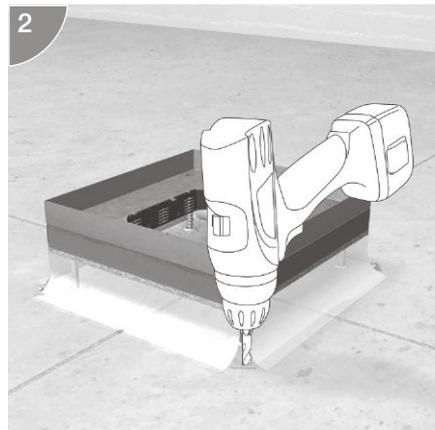

Die Haltepratzen werden auf der Rohdecke befestigt.

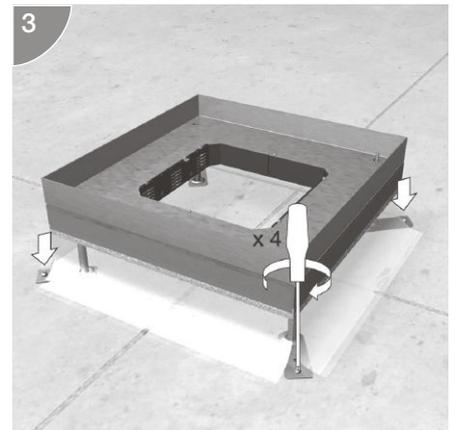

Kanal einführen

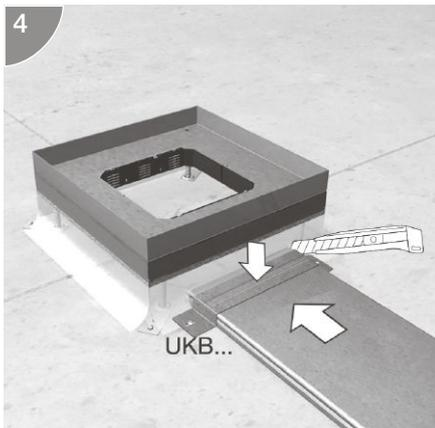

Folien-Estrichschalung in Höhe und Breite des Kanals einschneiden. Folienlasche anheben und Kanal ca. 40 mm unter den Kassettenrahmen einschieben. Folie zwischen Kanal und dem Bügel UKB.. einklemmen und der Bügel am Boden fixieren

Kassettenrahmen abdichten

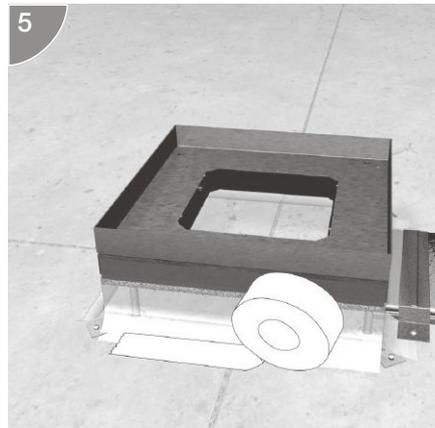

Alle Öffnungen und Übergänge abdichten.

Erdungsmaßnahme Kassettenrahmen

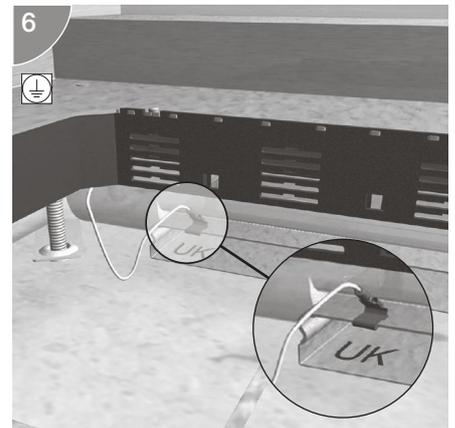

Die Schutzleiter-Anschlussleitung ist in die bauseitige Erdungsmaßnahme einzubeziehen.

Estrich und Bodenbelag verlegen

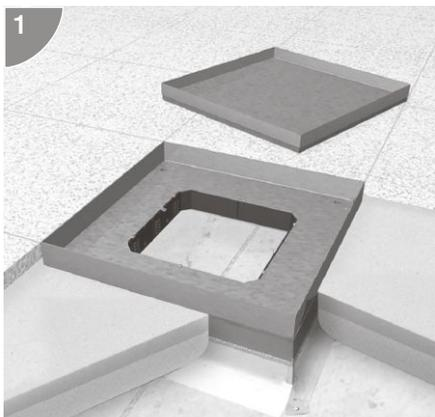

Estrich und Bodenbelag mit einer entsprechenden Dehnungsfuge an den Kassettenrahmen anarbeiten, dabei unbedingt auf Sauberkeit im Kassettenbereich achten.

Dehnungsfuge versiegeln

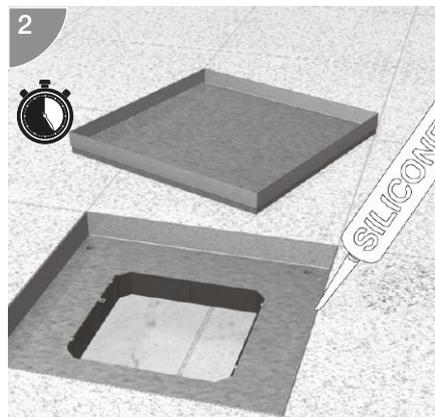

Dehnfuge um den Kassettenrahmen mit einem elastischen Fugenmittel versiegeln.

Kassette bestücken

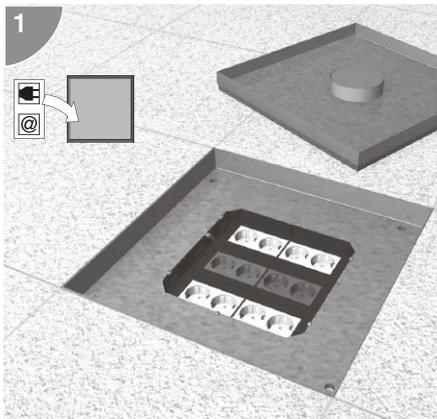

Gerätebecher mit entsprechenden Steckdosen oder Datentechnik in die Rastleiter einsetzen.

Bodenbelag in Kassettendeckel einkleben

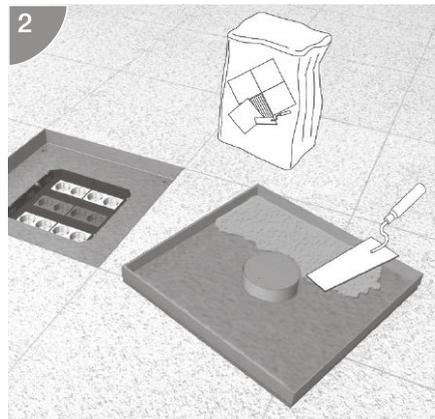

Kassettendeckel mit Bodenbelag belegen. Darauf achten, dass der Kleber gleichmäßig verteilt wird und der Belag plan im Kassettendeckel aufliegt, ansonsten besteht Bruchgefahr des Belages.

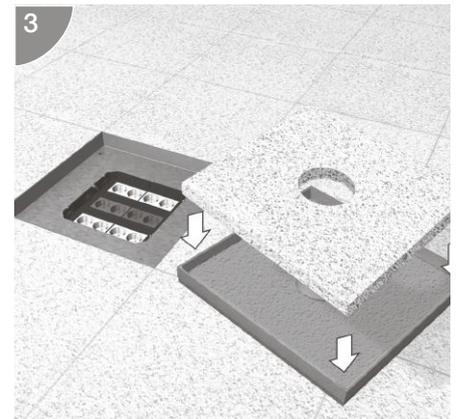

Erdungsmaßnahme Kassettendeckel

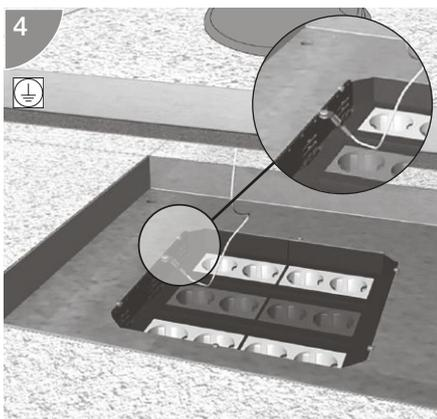

Kassettendeckel mit Schutzleiter-Anschlussleitung am Kassettenrahmen verbinden.

Kassettendeckel einsetzen

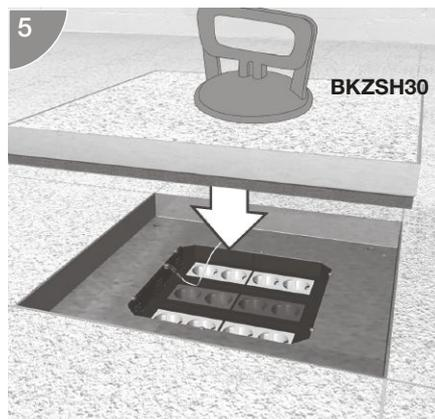

Nach ausreichender Aushärtung des Estrichs und des Bodenbelages den Kassettendeckel mit Hilfe eines Saughebers (z.B. BKZSH30) in den Kassettenrahmen einsetzen.

Kassettendeckel mit Tubus

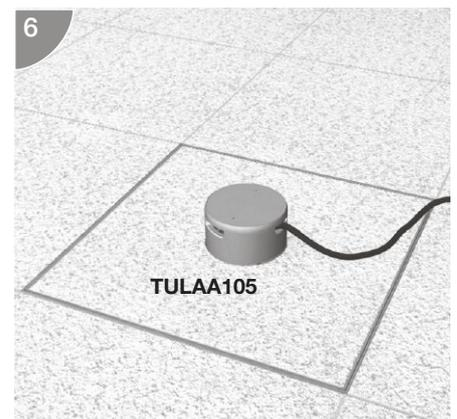

Sollen Leitungen aus der Kassette herausgeführt werden, lässt sich auf der Kassette mit Tubus-Montagesatz ein Aluminium-Tubus TULAA105 aufschrauben.

Für hohe Belastungen geeignet

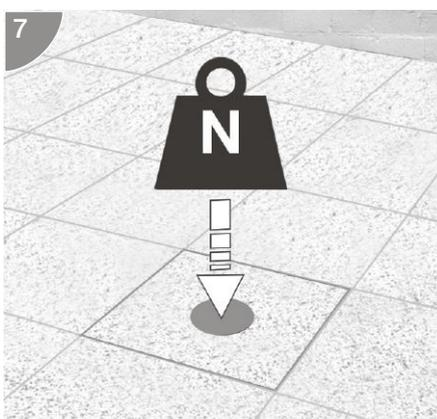

Die Schwerlastkassette ist dank ihrer robusten Ausführung für hohe Belastungen von bis zu 20.000 Newton ausgelegt.

electraplan.
VE-EE

Abdichten gegen Feuchtigkeit

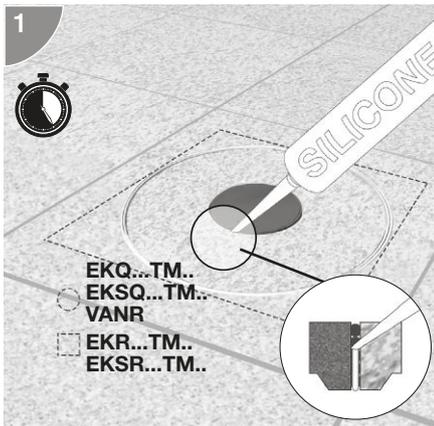

Der Bodenbelag muss mit der Oberkante Kassettendeckel bzw. Aussenrahmen bündig abschließen. Die Fuge zwischen Bodenbelag und Tubus-Montagesatz muss bauseitig gegen das Eindringen von Feuchtigkeit abgedichtet werden.

Tubus-Deckel öffnen

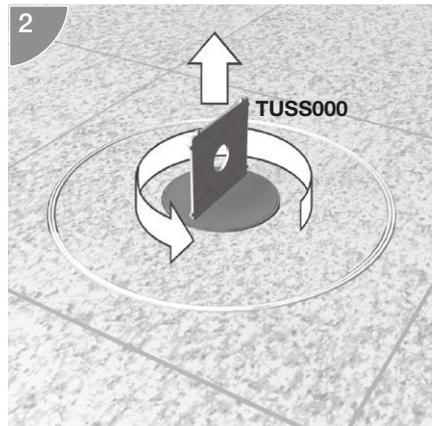

Deckel des Tubus-Montagesatzes mit Stirnlochschlüssel TUSS000 (separat bestellen) öffnen.

Gummidichtung überprüfen



Nach dem Herausschrauben des Tubus-Deckels überprüfen, ob sich die Gummidichtung im Tubus-Montagesatz befindet und nicht fälschlicherweise am Tubus-Deckel haftet. Die Gummidichtung sollte in regelmäßigen Abständen mit Vaseline eingefettet werden.

Kassettendeckel schließen

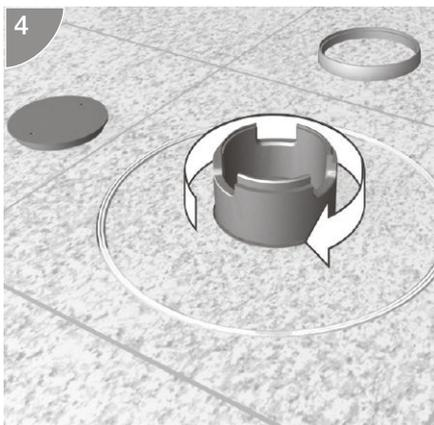

Tubus-Leitungsauslass von Hand auf Tubus-Montagesatz schrauben.

Kassettendeckel öffnen

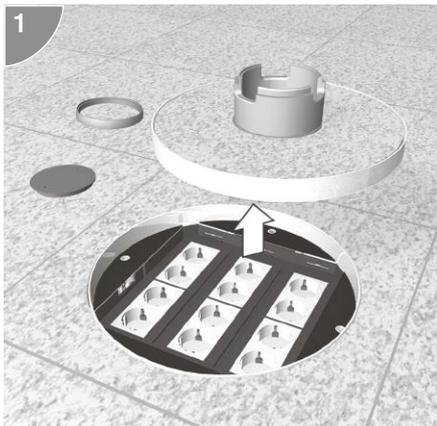

Kassettendeckel nach oben entnehmen.

Kabel einführen

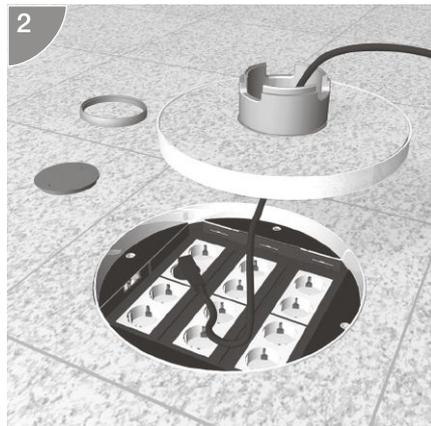

Anschlussleitung von oben durch den Tubus-Leitungsauslass führen und in Installationsgerät einstecken.

Kassettendeckel schließen

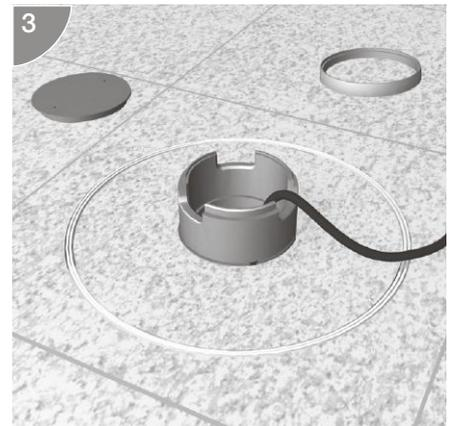

Kassettendeckel wieder einsetzen und Anschlussleitung in einer der drei Aussparungen des Tubus-Leitungsauslasses einlegen.

Tubus-Abschlussring positionieren

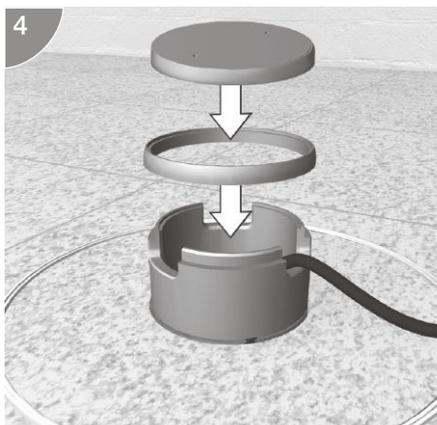

Tubus-Abschlussring von oben auf den Tubus-Leitungsauslass positionieren.

Tubus-Leitungsauslass schließen

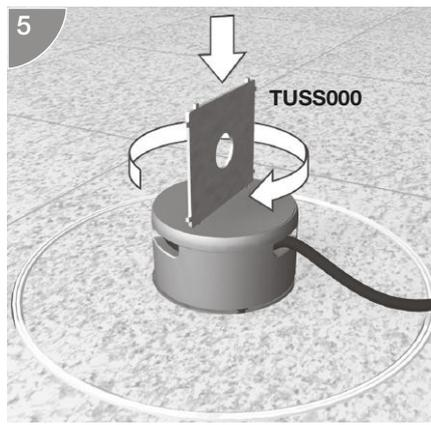

Tubus-Deckel mit Stirnlochschlüssel TUSS000 (separat bestellen) in Tubus-Leitungsauslass einschrauben.

Für hohe Belastungen geeignet

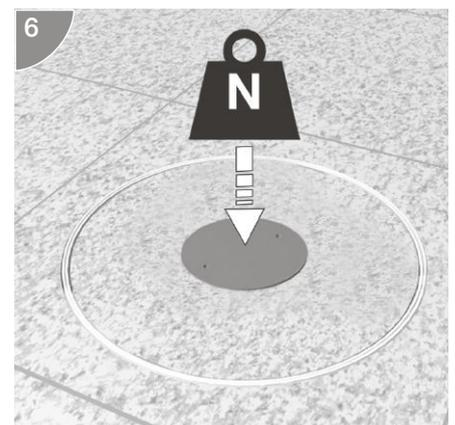

Der Tubus-Leitungsauslass ist dank seiner robusten Ausführung aus Aluminium für hohe Belastungen ausgelegt. Hierzu sind allerdings auch die Belastungsangaben der Kassette und Universal-Bodendose zu beachten.

Schutzdeckel entfernen

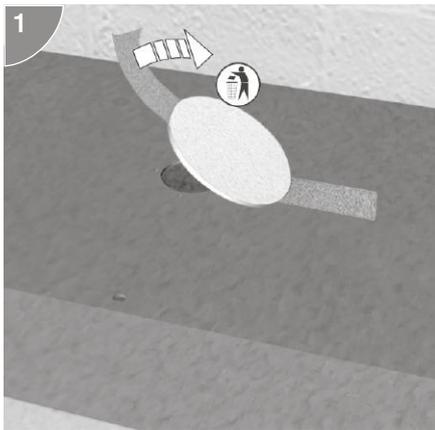

Auf den Abdeckungen mit Montageöffnung (AKMGBZ, separat zu bestellen) des jeweiligen Kanalsystems sind werkseitig Schutzdeckel aufgeklebt, die unmittelbar vor der Bodenbelagverlegung entfernt werden müssen.

Montageöffnung freischneiden

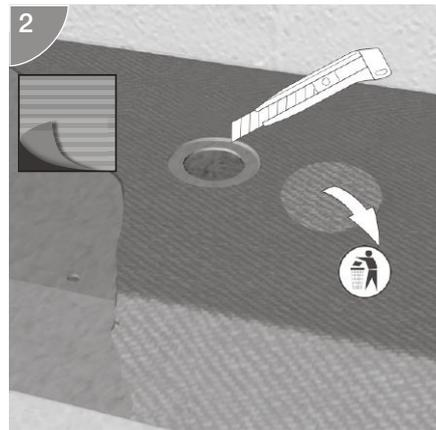

Nach Verlegung des Bodenbelages die Montageöffnung vom darüberliegenden Bodenbelag freischneiden.

Sockel verschrauben

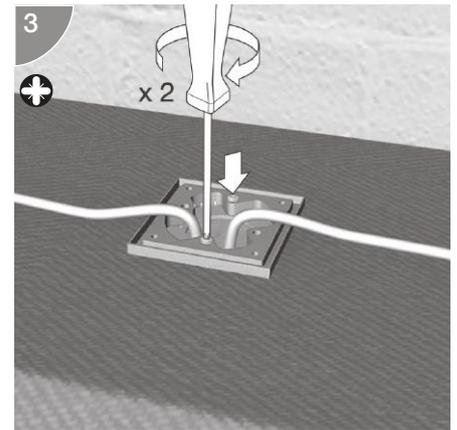

Der Sockel der Zapfsäule wird mit den zwei beiliegenden Schrauben M4 x 40 mm auf der Montageöffnung verschraubt.

Unterflurkanal aufsägen

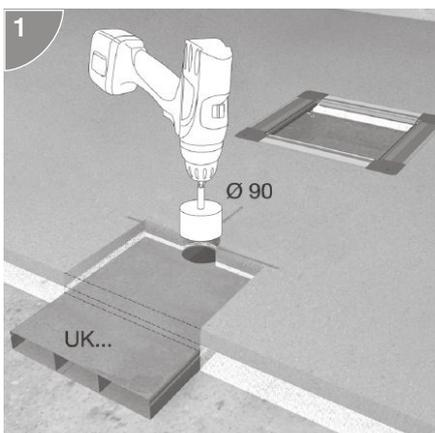

Unterflurkanal mit Sägekranzaufnahme aufsägen.

**Klemmring verspannen
Kabel durch Klemmring führen**

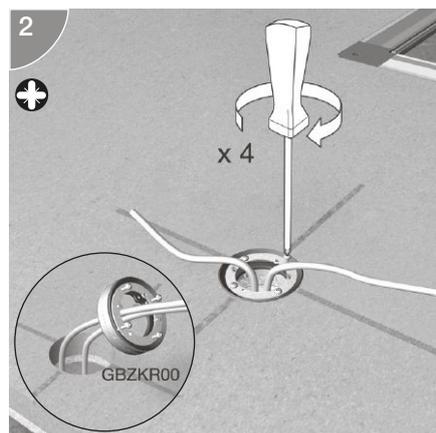

mit ...Kabel und Leitungen aus Unterflurkanal durch den Anbohrlass / Klemmring GBZKR00 (separat bestellen) führen, so dass die Schraubenköpfe oben sind. Anbohrlass / Klemmring in das Bohrloch einsetzen und durch Anziehen der Schrauben verspannen.

Bohrlöcher freischneiden

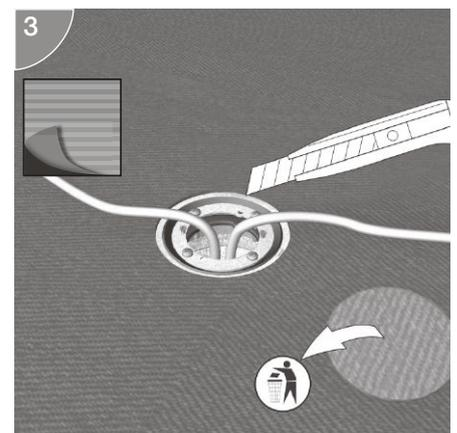

Nach Verlegung des Bodenbelages Bohr- löcher mit einem Cuttermesser freischneiden.

Sockel befestigen

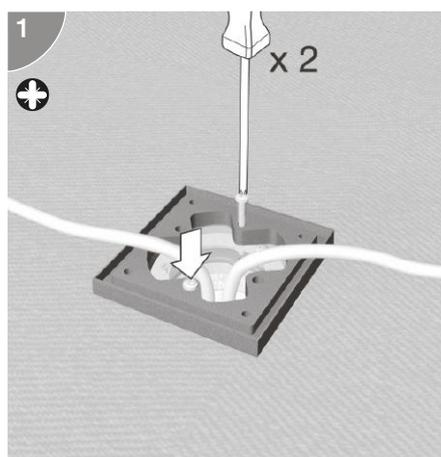

Zapfsäule befestigen

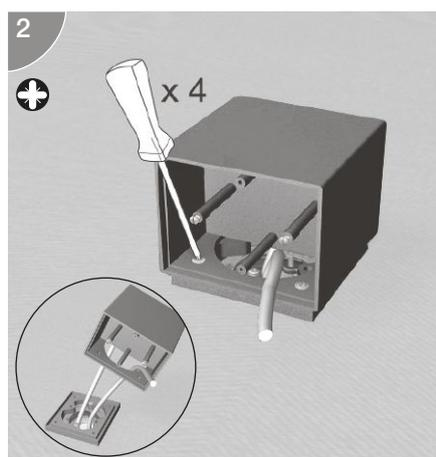

Blindplatte befestigen

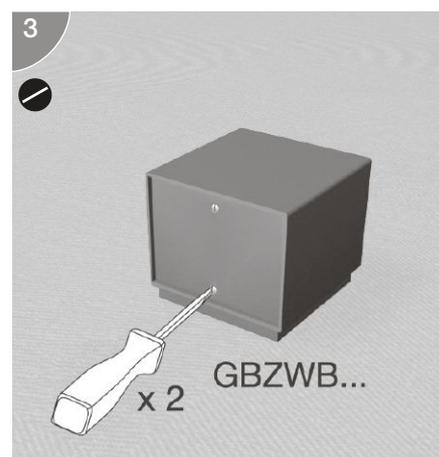

Installationswand für 1 x Norm D

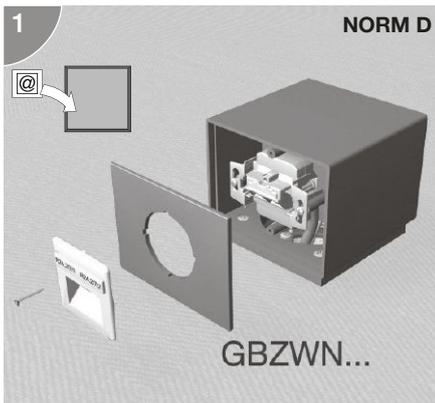

Installationswand für 1 x CEE

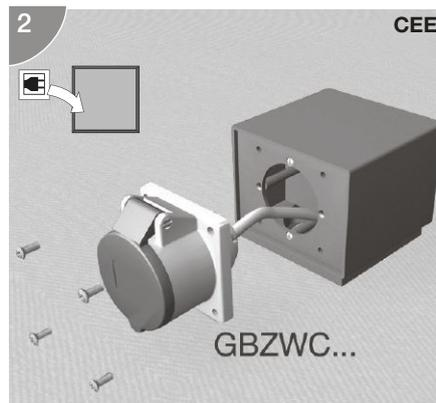

Installationswand für 1 x Rastec 45°

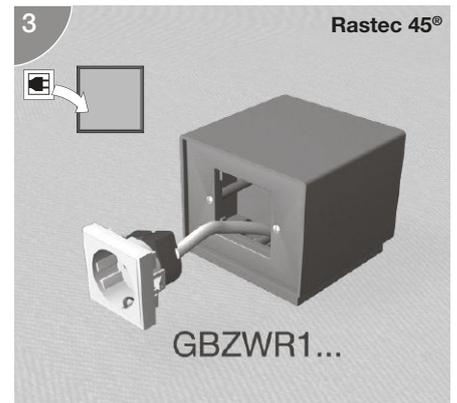

Installationswand für 1 x Rastec 45°

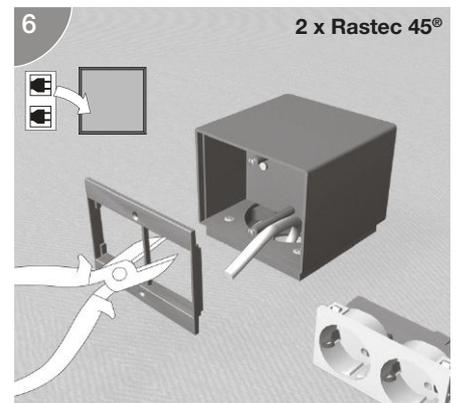
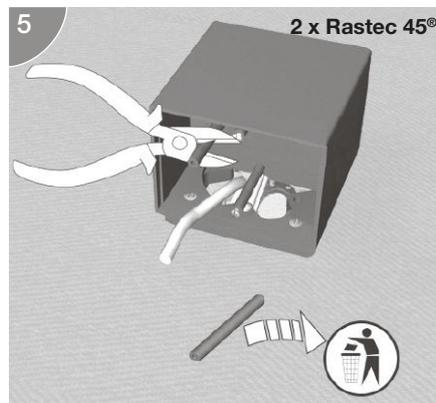
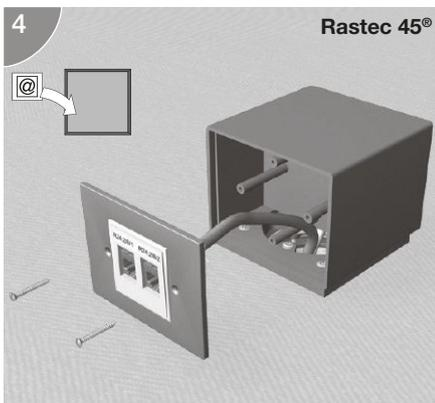

Installationswand für 2 x Rastec 45°

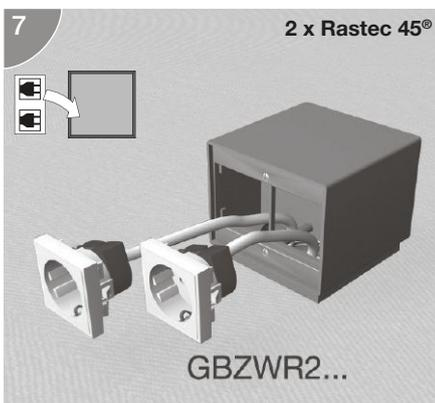

Installationswand für 2 x Rastec 45°

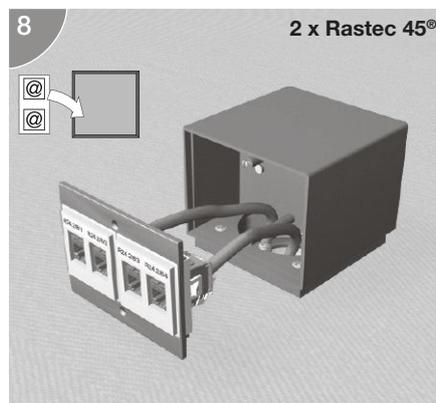

Gerätebecher und Einbaugeräte electraplan.GB-EG

Einfach und praktisch: Die Gerätebecher für die Versorgungseinheiten können individuell bestückt werden. Steckdosen werden ins Gerätebecheroberteil eingerastet und angeschlossen, danach wird der Gerätebecherboden aufgerastet. Die Geräteträger für Daten- und Medientechnik besitzen schräg angeordnete Fächer, in die Montageplatten eingesetzt werden. Auch die Befestigung der Gerätebecher in der Versorgungseinheit ist dank Rasttechnik ganz einfach. Alles passt zusammen – und spart Zeit und Kosten.



electraplan.GB-EG Geräteträger	832
electraplan.GB-EG Gerätebecher	834
electraplan.GB-EG Schutzkontaktsteckdosen 33°, Überspannungsschutz	836
electraplan.GB-EG Gerätebecher bestückt	837
electraplan.GB-EG BK/Sat-, VGA-, HDMI-, USB-Anschlussdosen, 45 mm x 45 mm	838
electraplan.GB-EG Geräteträger für Datentechnik und Montageplatten	839
electraplan.GB-EG CEE Aufnahmebleche und CEE Flanschsteckdosen	843
Technik	844

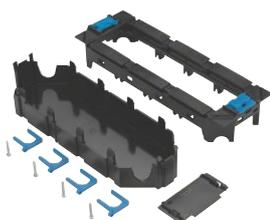

Geräteträger für Versorgungseinheiten VQ12, VR12 oder VR10 (Mitte)

Werkstoff: PC - ABS
Halogenfrei: ja
Farbe: schwarz

Eigenschaften:

- für 4 Installationsgeräte Rastec 45 oder 3 Installationsgeräte mit Tragbügel
- inklusive 4 Zugentlastungen und 1 Trennwand

Hinweis:

- Passende Blindblende 45 x 45 mm in Reinweiß: L4750

GTVR400

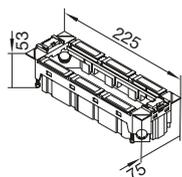

Bezeichnung	VPE	PrGr	Preis	Best.Nr.
Geräteträger für 4 Rastec 45 Geräte	1	T070	11,00 €/St	GTVR400



Geräteträger für Versorgungseinheit VQ06, VR06 oder VR10 (rechts und links)

Werkstoff: PC - ABS
Halogenfrei: ja
Farbe: schwarz

Eigenschaften:

- für 3 Installationsgeräte Rastec 45 oder 2 Installationsgeräte mit Tragbügel
- inklusive 4 Zugentlastungen und 1 Trennwand

Hinweis:

- Passende Blindblende 45 x 45 mm in Reinweiß: L4750

GTVR300

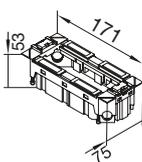

Bezeichnung	VPE	PrGr	Preis	Best.Nr.
Geräteträger für 3 Rastec 45 Geräte	1	T070	8,50 €/St	GTVR300

Blindblende

Werkstoff: Polycarbonat (PC)
 Halogenfrei: ja
 Farbe: reinweiß
 RAL Farbnummer: 9010



Eigenschaften:
 - 45 x 45 mm

Bezeichnung	VPE	PrGr	Preis	Best.Nr.
Blindblende 2M RAL 9010	10	T070	2,35 €/St	L4750

L4750

Geräteträger Trennwand

Werkstoff: PC - ABS
 Halogenfrei: ja
 Farbe: schwarz



Eigenschaften:
 - für Geräteträger GTVR400 und GTVR300
 - für den zusätzlichen Bedarf

Bezeichnung	VPE	PrGr	Preis	Best.Nr.
Trennwand für Geräteträger GTVR300/400	12	T070	1,20 €/St	GTVRT00

GTVRT00

Medienblenden

Werkstoff: PC - ABS
 Halogenfrei: ja
 Farbe: schwarz



Eigenschaften:
 - zum Einbau von Tragbügelgeräten in Geräteträger GTVR400 oder GTVR300
 - Öffnung: 48 x 48 mm
 - GTMBV34T1 deckt ab: 1/2 GTVR400 oder 2/3 GTVR300
 - GTMBV30T2 deckt ab: 3/3 GTVR300
 - GTMBV04T2 deckt ab: 3/4 GTVR400
 - GTMBV04T3 deckt ab: 4/4 GTVR400

GTMBV34T1

Hinweis:
 - Passende Blindblende für Verschließen einer Öffnung 48 x 48 mm: GBVTB48

Bezeichnung	VPE	PrGr	Preis	Best.Nr.
Blende für 1 Tragstegegerät in GTVR3/400	1	T070	2,45 €/St	GTMBV34T1
Blende für 2 Tragstegegeräte in GTVR300	1	T070	3,65 €/St	GTMBV30T2
Blende für 2 Tragstegegeräte in GTVR400	1	T070	3,65 €/St	GTMBV04T2
Blende für 3 Tragstegegeräte in GTVR400	240	T070	4,95 €/St	GTMBV04T3



Gerätebecher für Versorgungseinheit VQ12, VR12 oder VR10 (Mitte)

Werkstoff: Polyamid (PA)
Halogenfrei: ja
Farbe: schwarz

Eigenschaften:

- für 4 Installationsgeräte Rastec 45 oder 3 Installationsgeräte mit Tragbügel
- inklusive 4 Zugentlastungen und 1 Trennwand

GBVR400

Bezeichnung	VPE	PrGr	Preis	Best.Nr.
Gerätebecher für 4 Rastec 45 Geräte	83	T070	11,00 €/St	GBVR400

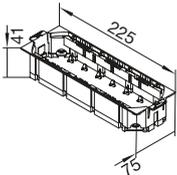

Gerätebecher für Versorgungseinheit VQ06, VR06 oder VR10 (rechts und links)

Werkstoff: Polyamid (PA)
Halogenfrei: ja
Farbe: schwarz

Eigenschaften:

- für 3 Installationsgeräte Rastec 45 oder 2 Installationsgeräte mit Tragbügel
- inklusive 4 Zugentlastungen und 1 Trennwand

GBVR300

Bezeichnung	VPE	PrGr	Preis	Best.Nr.
Gerätebecher für 3 Rastec 45 Geräte	115	T070	8,50 €/St	GBVR300

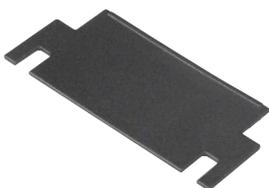
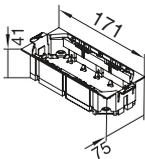

Gerätebecher Trennwand

Werkstoff: Polyamid (PA)
Halogenfrei: ja
Farbe: schwarz

Eigenschaften:

- für Gerätebecher GBVR400 und GBVR300
- für den zusätzlichen Bedarf

GBVRT00

Bezeichnung	VPE	PrGr	Preis	Best.Nr.
Trennwand für Gerätebecher GBVR300/400	12	T070	1,20 €/St	GBVRT00

Abdeckplatten

Werkstoff: Polyamid (PA)
Halogenfrei: ja
Farbe: schwarz



GBMBV34R1

Eigenschaften:

- zum Einbau von Rastec 45 Installationsgeräten in Gerätebecher GBVR400 oder GBVR300
- GBMBV34R1 deckt ab: 1/3 GBVR300 oder 1/4 GBVR400
Öffnung 45 x 45 mm
- GBMBV34R2 deckt ab: 2/3 GBVR300 oder 2/4 GBVR400
Öffnung 45 x 90 mm
- GBMBV34R3 deckt ab: 3/3 GBVR300 oder 3/4 GBVR400
Öffnung 45 x 135 mm

Hinweis:

- Passende Blindblende 45 x 45 mm : EMR029010

Bezeichnung	VPE	PrGr	Preis	Best.Nr.
Abdeckplatte 1 Rastec 45 f GBVR300/400	12	T070	1,67 €/St	GBMBV34R1
Abdeckplatte 2 Rastec 45 f GBVR300/400	12	T070	2,20 €/St	GBMBV34R2
Abdeckplatte 3 Rastec 45 f GBVR300/400	12	T070	3,20 €/St	GBMBV34R3

Blindplatte Rastec 45

Werkstoff: Polyamid (PA)
Halogenfrei: ja
Farbe: weiß



EMR019010

Eigenschaften:

- Blindplatte für Rastec 45
- Abmaße 1-Modul: 45 x 22,5 mm
- Abmaße 2-Modul: 45 x 45 mm

Bezeichnung	VPE	PrGr	Preis	Best.Nr.
Blende blind GBMBV34R1/R2/R3 45x22,5 rw	2000	T070	2,45 €/St	EMR019010
Blende blind GBMBV34R1/R2/R3 45x45 rw	1600	T070	2,95 €/St	EMR029010

Abdeckplatten

Werkstoff: Polyamid (PA)
Halogenfrei: ja
Farbe: schwarz



GBMBV23T1

Eigenschaften:

- zum Einbau von Tragbügelgeräten in Gerätebecher GBVR400 oder GBVR300
- Öffnung: 48 x 48 mm
- GBMBV23T1 deckt ab: 2/3 GBVR300 oder 1/2 GBVR400
- GBMBV23T2 deckt ab: 3/3 GBVR300 oder 3/4 GBVR400
- GBMBV03T3 deckt ab: 4/4 GBVR400

Bezeichnung	VPE	PrGr	Preis	Best.Nr.
Abdeckplatte 1 Tragstegger f GBVR300/400	12	T070	1,79 €/St	GBMBV23T1
Abdeckplatte 2 Tragstegger f GBVR300/400	12	T070	3,65 €/St	GBMBV23T2
Abdeckplatte 3 Tragsteggergeräte f GBVR400	12	T070	4,35 €/St	GBMBV03T3

Blindkappe

Werkstoff: Polyamid (PA)
Halogenfrei: ja
Farbe: schwarz



GBVTB48

Eigenschaften:

- Blindkappe zum Verschließen einer Öffnung 48 x 48 mm

Bezeichnung	VPE	PrGr	Preis	Best.Nr.
Blindplatte für Abdeckpla GB/GTMBVT1/2/3	12	T070	1,56 €/St	GBVTB48

- Schutzkontaktsteckdose 33°
Rastec 45 2-polig 16 A / 250 V
- Anschlussklemmen mit Federkraft
- Abmaße Module 1-fach:
45 x 45 mm
- Abmaße Module 2-fach:
45 x 90 mm
- Abmaße Module 3-fach:
45 x 135 mm



ESR1339010

Schutzkontaktsteckdose 33° Rastec 45, 1-fach

Ausführung: 1 fach
Nennspannung: 250 V
Halogenfrei: ja

Bezeichnung	Farbe	VPE	PrGr	Preis	Best.Nr.
Steckdose 1-f 33° 16A/250V Rastec 45 rw	reinweiß	20	T080	11,90 €/St	ESR1339010
Steckdose 1-f 33° 16A/250V Rastec 45 ro	orange	20	T080	11,90 €/St	ESR1332004
Steckdose 1-f 33° 16A/250V Rastec 45 mgr	grün	20	T080	11,90 €/St	ESR1336029



ESR2339010

Schutzkontaktsteckdose 33° Rastec 45, 2-fach

Ausführung: 2 fach
Nennspannung: 250 V
Halogenfrei: ja

Bezeichnung	Farbe	VPE	PrGr	Preis	Best.Nr.
Steckdose 2-f 33° 16A/250V Rastec 45 rw	reinweiß	10	T080	21,50 €/St	ESR2339010
Steckdose 2-f 33° 16A/250V Rastec 45 ro	orange	10	T080	21,50 €/St	ESR2332004
Steckdose 2-f 33° 16A/250V Rastec 45 mgr	grün	10	T080	21,50 €/St	ESR2336029



ESR3339010

Schutzkontaktsteckdose 33° Rastec 45, 3-fach

Ausführung: 3 fach
Nennspannung: 250 V
Halogenfrei: ja

Bezeichnung	Farbe	VPE	PrGr	Preis	Best.Nr.
Steckdose 3-f 33° 16A/250V Rastec 45 rw	reinweiß	6	T080	33,50 €/St	ESR3339010
Steckdose 3-f 33° 16A/250V Rastec 45 ro	orange	6	T080	33,50 €/St	ESR3332004
Steckdose 3-f 33° 16A/250V Rastec 45 mgr	grün	6	T080	33,50 €/St	ESR3336029

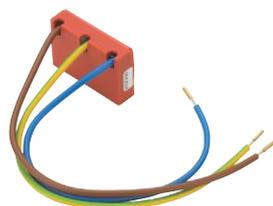

EUS315

Überspannungsschutz

Halogenfrei: ja

Eigenschaften:

- Der Überspannungsschutzleiter ist zum netzseitigen Feinschutz elektronischer Verbraucher konzipiert und ist insbesondere für den Einbau in die Gerätebecher vorgesehen, mit akustischer Defektmeldung.
- EUS315 - Überspannungsschutzmodul mit 3 Anschlussleitungen je 1,5 mm² für den Anschluss einer Einzel- oder Mehrfachsteckdose
- EUS615 - Überspannungsschutzmodul mit 6 Anschlussleitungen je 1,5 mm² für die Durchverdrahtung mehrerer Einzel oder Mehrfachsteckdosen

Bezeichnung	VPE	PrGr	Preis	Best.Nr.
SPD Typ 3 mit 3 Anschlüssen je 1,5mm ²	1	T080	74,00 €/St	EUS315
SPD Typ 3 mit 6 Anschlüssen je 1,5mm ²	1	T080	80,20 €/St	EUS615

- Gerätebecher komplett bestückt mit Schutzkontakt-Steckdosen
- Länge der Anschlussleitung: 50 cm
- Stecker:
- WG: Wieland GST 18i/3
- WA: Wago Winsta

Lieferfarben

- RAL 9010, reinweiß
- RAL 2004, orange

Hinweis

Weitere Gerätebecher-Kombinationen auf Anfrage

Gerätebecher bestückt

- Gerätebecher komplett bestückt mit Schutzkontaktsteckdosen
- Länge der Anschlussleitung: 50 cm
- Stecker:
- WG: Wieland GST 18i/3
- WA: Wago winsta

Lieferfarben

- RAL 9010, reinweiß
- RAL 2004, reinorange

Hinweis

Weitere Gerätebecher-Kombinationen auf Anfrage



GTV4RW0ROWG315

Bezeichnung	Querschnitt	VPE	PrGr	Preis	Best.Nr.
Gerätebecher 4 x STD rw Wieland 3x1,5mm ²	1,5 mm ²	1	T080	86,10 €/St	GTV4RW0ROWG315
Gerätebecher 4 x STD rw Wieland 3x2,5mm ²	2,5 mm ²	1	T080	87,10 €/St	GTV4RW0ROWG325
Gerätebecher 4 x STD rw Wago 3x1,5mm ²	1,5 mm ²	1	T080	86,10 €/St	GTV4RW0ROWA315
Gerätebecher 4 x STD rw Wago 3x2,5mm ²	2,5 mm ²	1	T080	87,10 €/St	GTV4RW0ROWA325
Gerätebecher 4 x STD ro Wieland 3x1,5mm ²	1,5 mm ²	1	T080	86,10 €/St	GTV0RW4ROWG315
Gerätebecher 4 x STD ro Wieland 3x2,5mm ²	2,5 mm ²	1	T080	87,10 €/St	GTV0RW4ROWG325
Gerätebecher 4 x STD ro Wago 3x1,5mm ²	1,5 mm ²	1	T080	86,10 €/St	GTV0RW4ROWA315
Gerätebecher 4 x STD ro Wago 3x2,5mm ²	2,5 mm ²	1	T080	87,10 €/St	GTV0RW4ROWA325
Gerätebecher STD 2 rw 2 ro Wiel 3x1,5mm ²	1,5 mm ²	1	T080	95,50 €/St	GTV2RW2ROWG315
Gerätebecher STD 2 rw 2 ro Wiel 3x2,5mm ²	2,5 mm ²	1	T080	98,00 €/St	GTV2RW2ROWG325
Gerätebecher STD 2 rw 2 ro Wago 3x1,5mm ²	1,5 mm ²	1	T080	95,50 €/St	GTV2RW2ROWA315
Gerätebecher STD 2 rw 2 ro Wago 3x2,5mm ²	2,5 mm ²	1	T080	98,00 €/St	GTV2RW2ROWA325



WS256

Antennen-Steckdose 3-fach, Enddose

Eigenschaften:

- für terr. Empfang (Hörfunk- und TV)
- 1 Eingang
- Breitbandtechnologie 5...2000 MHz
- mit Schraubklemmen

Bezeichnung	VPE	PrGr	Preis	Best.Nr.
Antennenanschluss Enddose 45x45mm	1	H700	28,80 €/St	WS256



WS276

VGA-Steckdose

Bezeichnung	VPE	PrGr	Preis	Best.Nr.
VGA-Anschluss Schraubanschluss 45x45mm	1	H700	51,13 €/St	WS276



WS263

HDMI-Steckdose

Eigenschaften:

- Patch/Patch Modul, Buchse Typ A
- mit Beschriftungsfeld

Bezeichnung	VPE	PrGr	Preis	Best.Nr.
HDMI-Anschluss Patch/Patch 45x45mm	1	H700	66,51 €/St	WS263



WS265

USB-Steckdose

Bezeichnung	VPE	PrGr	Preis	Best.Nr.
USB-Anschluss Schraubanschluss 45x45mm	1	H700	58,77 €/St	WS265

Geräteträger für 3 Montageplatten Datentechnik

Werkstoff: PC - ABS
 Halogenfrei: ja
 Farbe: schwarz

Eigenschaften:

- Geräteträger für Versorgungseinheit VQ12, VR12 oder VR10 (Mitte)
- zur Aufnahme von 3 Montageplatten der Datentechnik- oder Medientechnik
- Mindest-Einbautiefe: 70 mm bei 5 mm Bodenbelagsaussparung im Deckel der Versorgungseinheit
- Mindest-Einbautiefe: 77 mm bei 12 mm Bodenbelagsaussparung im Deckel der Versorgungseinheit



	VPE	PrGr	Preis	Best.Nr.
Geräteträger f 3 Montagepla Datentechnik	1	T070	12,00 €/St	GTVD300

GTVD300

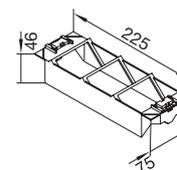

Geräteträger für 2 Montageplatten Datentechnik

Werkstoff: PC - ABS
 Halogenfrei: ja
 Farbe: schwarz

Eigenschaften:

- Geräteträger für Versorgungseinheit VQ06, VR06 oder VR10 (rechts und links)
- zur Aufnahme von 2 Montageplatten der Datentechnik- oder Medientechnik
- Mindest-Einbautiefe: 70 mm bei 5 mm Bodenbelagsaussparung im Deckel der Versorgungseinheit
- Mindest-Einbautiefe: 77 mm bei 12 mm Bodenbelagsaussparung im Deckel der Versorgungseinheit



	VPE	PrGr	Preis	Best.Nr.
Geräteträger f 2 Montagepla Datentechnik	1	T070	9,80 €/St	GTVD200

GTVD200

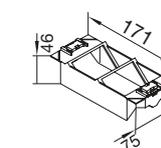

Datenmodul RJ45 Cat.6_A

Eigenschaften:

- UAE Anschlussmodul Cat.6_A RJ45, 8(8) geschirmt, Klasse E_A, bis 500 MHz
- Verwendbar in Verbindung mit Montageplatte GTVDM012 und GBVDM012 in Geräteträger GTVD300 oder GTVD200



Bezeichnung	VPE	PrGr	Preis	Best.Nr.
Keystone Einsatz RJ45 Cat.6a	1	T040	11,10 €/St ★	GMKRJ45

GMKRJ45



GTVDM012

Montageplatte

Werkstoff: Aluminium

Eigenschaften:

- Montageplatte 2-fach zur Aufnahme des Datenmoduls Montageöffnung: 19,3 x 14,8 mm z.B. Keystone
- Montageplatte zur Aufnahme des Datenmoduls GMKRJ45

Bezeichnung	VPE	PrGr	Preis	Best.Nr.
Montageplatte GTVD2/3 2xRJ45 19,3x14,8	1	T070	4,30 €/St	GTVDM012

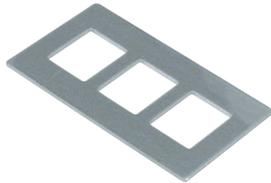

GTVDM013

Montageplatte

Werkstoff: Aluminium

Eigenschaften:

- Montageplatte 3-fach zur Aufnahme des Datenmoduls Montageöffnung: 19,3 x 14,8 mm z.B. Keystone
- Montageplatte zur Aufnahme des Datenmoduls GMKRJ45

Bezeichnung	VPE	PrGr	Preis	Best.Nr.
Montageplatte GTVD2/3 3xRJ45 19,3x14,8	1	T070	4,30 €/St	GTVDM013

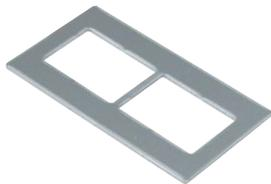

GTVDM022

Montageplatte

Werkstoff: Aluminium

Eigenschaften:

- Montageplatte zur Aufnahme von Datentechnik mit Montageöffnung: 20,4 x 27,7 mm z.B. R&M

Bezeichnung	VPE	PrGr	Preis	Best.Nr.
Montageplatte GTVD2/3 2xRJ45 20,4x27,7	1	T070	4,30 €/St	GTVDM022



GTVDM032

Montageplatte

Werkstoff: Aluminium

Eigenschaften:

- Montageplatte zur Aufnahme von Datentechnik mit Montageöffnung: 19,5/21,7 x 14,85 mm z.B. BTR, METZ CONNECT

Bezeichnung	VPE	PrGr	Preis	Best.Nr.
Montageplatte GTVD2/3 2xRJ45 19,5x14,85	1	T070	4,30 €/St	GTVDM032

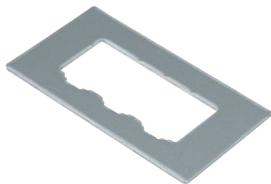

GTVDM033

Montageplatte

Werkstoff: Aluminium

Eigenschaften:

- Montageplatte zur Aufnahme von Datentechnik mit Montageöffnung: 19,5/21,7 x 14,85 mm z.B. BTR, METZ CONNECT

Bezeichnung	VPE	PrGr	Preis	Best.Nr.
Montageplatte GTVD2/3 3xRJ45 19,5x14,85	1	T070	4,30 €/St	GTVDM033

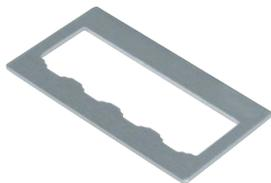

GTVDM034

Montageplatte

Werkstoff: Aluminium

Eigenschaften:

- Montageplatte zur Aufnahme von Datentechnik mit Montageöffnung: 19,5/21,7 x 14,85 mm z.B. BTR, METZ CONNECT

Bezeichnung	VPE	PrGr	Preis	Best.Nr.
Montageplatte GTVD2/3 4xRJ45 19,5x14,85	1	T070	4,30 €/St	GTVDM034

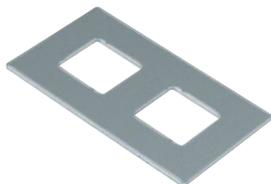

GTVDM042

Montageplatte

Werkstoff: Aluminium

Eigenschaften:

- Montageplatte zur Aufnahme von Datentechnik mit Montageöffnung: 17,2 x 18,3 mm z.B. Lexcom

Bezeichnung	VPE	PrGr	Preis	Best.Nr.
Montageplatte GTVD2/3 2xRJ45 17,2x18,3	1	T070	4,30 €/St	GTVDM042

Montageplatte

Werkstoff: Aluminium

Eigenschaften:

- Montageplatte 2-fach aus zur Aufnahme von Datentechnik mit Montageöffnung: 20,1 x 14,8 mm z.B. AMP

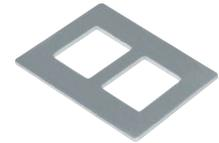

GTVDM052

Bezeichnung	VPE	PrGr	Preis	Best.Nr.
Montageplatte GTVD2/3 2xRJ45 20,1x14,8	1	T070	4,30 €/St	GTVDM052

Montageplatte

Werkstoff: Aluminium

Eigenschaften:

- Montageplatte zur Aufnahme von Datentechnik mit Montageöffnung: 20,1 x 14,8 mm z.B. AMP

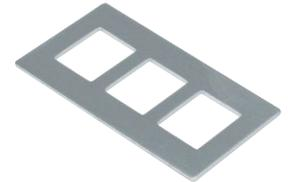

GTVDM053

Bezeichnung	VPE	PrGr	Preis	Best.Nr.
Montageplatte GTVD2/3 3xRJ45 20,1x14,8	1	T070	4,30 €/St	GTVDM053

Montageplatte

Werkstoff: Aluminium

Eigenschaften:

- Montageplatte 2-fach zur Aufnahme von Datentechnik mit Montageöffnung: 18 x 22,8 mm z.B. Corning



GTVDM062

Bezeichnung	VPE	PrGr	Preis	Best.Nr.
Montageplatte GTVD2/3 2xRJ45 18x22,8	1	T070	4,30 €/St	GTVDM062

Montageplatte

Werkstoff: Aluminium

Eigenschaften:

- Montageplatte zur Aufnahme von Datentechnik mit Montageöffnung: 18 x 22,8 mm z.B. Corning



GTVDM063

Bezeichnung	VPE	PrGr	Preis	Best.Nr.
Montageplatte GTVD2/3 3xRJ45 18x22,8	1	T070	4,30 €/St	GTVDM063

Montageplatte

Werkstoff: Aluminium

Eigenschaften:

- Montageplatte zur Aufnahme von Datentechnik mit Montageöffnung: 21,7 x 22,4 mm z.B. Kerpen



GTVDM072

Bezeichnung	VPE	PrGr	Preis	Best.Nr.
Montageplatte GTVD2/3 2xRJ45 21,7x22,4	1	T070	4,30 €/St	GTVDM072

Montageplatte

Werkstoff: Aluminium

Eigenschaften:

- Montageplatte zur Aufnahme von Datentechnik mit Montageöffnung: 20,1 x 19,5 mm z.B. AT&T

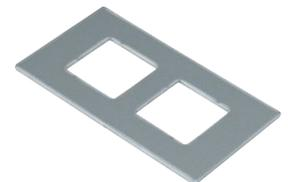

GTVDM082

Bezeichnung	VPE	PrGr	Preis	Best.Nr.
Montageplatte GTVD2/3 2xRJ45 20,1x19,5	1	T070	4,30 €/St	GTVDM082

Montageplatte

Werkstoff: Aluminium

Eigenschaften:

- Montageplatte zur Aufnahme von Datentechnik mit Montageöffnung: 25,2 x 25,2 mm z.B. Panduit



GTVDM092

Bezeichnung	VPE	PrGr	Preis	Best.Nr.
Montageplatte GTVD2/3 2xRJ45 25,2x25,2	1	T070	4,30 €/St	GTVDM092



Montageplatte

Werkstoff: Aluminium

Eigenschaften:

- Montageplatte zur Aufnahme von Lichtwellen-Technik Typ ST Montageöffnung 9,8 x 8 mm

GTVDM202

Bezeichnung	VPE	PrGr	Preis	Best.Nr.
Montageplatte GTVD2/3 2xLWL 9,8x8	1	T070	4,30 €/St	GTVDM202

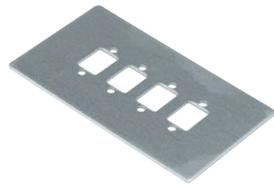

Montageplatte

Werkstoff: Aluminium

Eigenschaften:

- Montageplatte zur Aufnahme von Lichtwellen-Technik Typ SC-Simplex Montageöffnung 9,7 x 13,3 mm

GTVDM214

Bezeichnung	VPE	PrGr	Preis	Best.Nr.
Montageplatte GTVD2/3 4xLWL 9,7x13,3	1	T070	4,30 €/St	GTVDM214



Montageplatte

Werkstoff: Aluminium

Eigenschaften:

- Montageplatte zur Aufnahme von Lichtwellen-Technik Typ SC-Duplex Montageöffnung 9,7 x 26 mm

GTVDM224

Bezeichnung	VPE	PrGr	Preis	Best.Nr.
Montageplatte GTVD2/3 4xLWL 9,7x26	1	T070	4,30 €/St	GTVDM224



Montageplatte

Werkstoff: Aluminium

Eigenschaften:

- Montageplatte zur Aufnahme von Datentechnik, Audiooder Video-Technik Typ D-Sub 9 Montageöffnung 12,8 x 21 mm

GTVDM301

Bezeichnung	VPE	PrGr	Preis	Best.Nr.
Montageplatte GTVD2/3 Video D-Sub9	1	T070	4,30 €/St	GTVDM301



Montageplatte

Werkstoff: Aluminium

Eigenschaften:

- Montageplatte zur Aufnahme von Audio-Technik Typ XLR
- Montageöffnung Ø 24 mm

GTVDM311

Bezeichnung	VPE	PrGr	Preis	Best.Nr.
Montageplatte GTVD2/3 Audio XLR d=24	1	T070	4,30 €/St	GTVDM311



Montageplatte

Werkstoff: Aluminium

Eigenschaften:

- Montageplatte zur Aufnahme von Kindermann Multimedia Anschluss Module
- Montageöffnung 25 x 39 mm

GTVDM331

Bezeichnung	VPE	PrGr	Preis	Best.Nr.
Montageplatte GTVD2/3 Multimed 25x39	1	T070	4,30 €/St	GTVDM331



Montageplatte

Werkstoff: Aluminium

Eigenschaften:

- Montageplatte blind zur Abdeckung nicht verwendeter Schrägschächte

GTVDM00B

Bezeichnung	VPE	PrGr	Preis	Best.Nr.
Montageplatte GTVD2/3 blind	1	T070	4,30 €/St	GTVDM00B

- Zur Aufnahme von CEE Flanschsteckdosen
- Mindesteinbautiefe: 170 mm
- Geeignet für den Einbau sind folgende CEE Flanschsteckdosen:

32 A:
hager ECEE325
ABL Sursum - F53S300

16 A:
hager ECEE165
ABL Sursum - F51S300
Mennekes - TwinCONTACT 338

Hinweis
CEE Flanschsteckdose nicht in Lieferumfang enthalten

CEE Aufnahmeblech GBV4C

Werkstoff: Stahlblech
Breite: 75 mm
Länge: 225 mm

Eigenschaften:
- Aufnahmeblech für Edelstahl-Kassette EKQ12, EKR12, Versorgungseinheit VQ12, VR12, VANR12 oder VR10 (Mitte)



Bezeichnung	VPE	PrGr	Preis	Best.Nr.
Aufnahmeblech CEE-Steckdose GB/GTVR400	1	T070	98,70 €/St	GBVC400

GBVC400

CEE Aufnahmeblech GBV3C

Werkstoff: Stahlblech
Breite: 75 mm
Länge: 171 mm

Eigenschaften:
- Aufnahmeblech für Edelstahl-Kassette EKQ06, EKR06, Versorgungseinheit VQ06, VR06, VE09 oder VR10 (rechts und links)
- Geeignet für den Anschluss von CEE Winkelstecker



Bezeichnung	VPE	PrGr	Preis	Best.Nr.
Aufnahmeblech CEE-Steckdose GB/GTVR300	1	T070	92,40 €/St	GBVC300

GBVC300

CEE Flanschsteckdose

Eigenschaften:
- CEE Flanschsteckdose gerade
- Spritzwassergeschützt IP 44
- 5-polig 400 V 50/60 Hz
- ECEE16 - 16 A
- ECEE32 - 32 A



Bezeichnung	VPE	PrGr	Preis	Best.Nr.
Steckdose CEE 16A 400V IP44	1	T080	93,10 €/St	ECEE165
Steckdose CEE 32A 400V IP44	1	T080	117,10 €/St	ECEE325

ECEE165

Geräteträger - Einbaugeräte

Kennzeichen	Zubehör	Anzahl der Einbauten Zubehör	Typ	Typ
GT = Geräteträger	Y V = für Versorgungseinheit	Z R400 = vier Schutzkontaktsteckdosen Rastec 45 oder drei Installationsgeräte mit Tragebügel R300 = drei Schutzkontaktsteckdosen Rastec 45 oder zwei Installationsgeräte mit Tragebügel RT00 = Trennwand		
	W MB = Medienblende zum Einbau von Tragbügelgeräten	X V = für Versorgungseinheit	Y 34 = für GTVR300 und GTVR400 30 = nur für GBV300 04 = nur für GBV400	Z T1 = 1 x Öffnung f. Tragbügelgerät T2 = 2 x Öffnung f. Tragbügelgerät T3 = 3 x Öffnung f. Tragbügelgerät

Gerätebecher - Einbaugeräte

Kennzeichen	Zubehör	Anzahl der Einbauten Zubehör	Typ	Typ
GB = Gerätebecher	Y V = für Versorgungseinheit	Z R400 = vier Schutzkontaktsteckdosen oder vier Installationsgeräte Rastec 45 oder drei Installationsgeräte mit Tragebügel R300 = drei Schutzkontaktsteckdosen oder drei Installationsgeräte Rastec 45 oder zwei Installationsgeräte mit Tragebügel RT00 = Trennwand		
	W MB = Medienblende zum Einbau von Rastec 45 Installationsgeräten	X V = für Versorgungseinheit	Y 34 = für GBVR300 und GBVR400	Z R1 = 1-fach Rastec 45 R2 = 2-fach Rastec 45 R3 = 3-fach Rastec 45
	Y MB = Medienblende zum Einbau von Tragbügelgeräten	Y V = für Versorgungseinheit	Y 23 = für GBVR300 und GBVR400 03 = nur für GBVR400	Z T1 = 1 x Öffnung f. Tragbügelgerät T2 = 2 x Öffnung f. Tragbügelgerät T3 = 3 x Öffnung f. Tragbügelgerät

Geräteträger Installationsgeräte- Konfektioniert

Kennzeichen	Zubehör	Anzahl der Steckdosen reinweiß	Anzahl der Steckdosen reinorange	Buchsen- u. Steckerhersteller	Leitungs- querschnitt
GT	V	W	X	Y	Z
Geräteträger	V = Versorgungseinheit	4RW = vier Schutzkontaktsteckdosen reinweiß 2RW = zwei Schutzkontaktsteckdosen reinweiß 0RW = keine Schutzkontaktsteckdose reinweiß	4RO = vier Schutzkontaktsteckdosen reinorange 2RO = zwei Schutzkontaktsteckdosen reinorange 0RO = keine Schutzkontaktsteckdose reinorange	WG = Wieland GST 18i/3 WA = Wago Winsta	315 = 3 x 1,5 mm ² 325 = 3 x 2,5 mm ²

Gerätebecher - Einbaugeräte - Schutzkontaktsteckdosen

Kennzeichen	Typ	Art Zubehör/ Schirmung	Ausrichtung/Grad	Farbe
E = Einbaugeräte	W	X	Y	Z
	S = Schutzkontaktsteckdose	R1 = Rastec 45 1-fach R2 = Rastec 45 2-fach R3 = Rastec 45 3-fach	20 = 20 Grad 33 = 33 Grad	9010 = RAL 9010, reinweiß 2004 = RAL 2004, reinorange 3000 = RAL 3000, feuerrot 6001 = RAL 6001, smaragdgrün 6029 = RAL 6029, minzgrün
	D = Datenmodul	S = geschirmt U = ungeschirmt	RJ45 = RJ45	C6A = Cat.6A
	U = Überspannungsschutz	S315 = 3 Anschlussleitungen 1,5 mm ² S615 = 6 Anschlussleitungen 1,5 mm ²		
	MR01 = Blindplatte für Rastec 45 1-fach MR02 = Blindplatte für Rastec 45 2-fach			9010 = RAL 9010, reinweiß

Gerätebecher Einbaugeräte - Gerätebecher für Datentechnik

Kennzeichen	Zubehör	Art Zubehör	Typ	Anzahl der Öffnungen
GT = Geräteträger	W	X	Y	Z
	V = für Versorgungseinheit	D = Datentechnik	200 = zur Aufnahme v. 2 Montageplatten 300 = zur Aufnahme v. 3 Montageplatten	
		DM = Datentechnik Montageplatte	00B = Blind RJ45 01 = 19,3 x 14,8 02 = 20,4 x 27,7 03 = 19,5/21,7 x 14,85 04 = 17,2 x 18,3 05 = 20,1 x 14,8 06 = 18 x 22,8 07 = 21,7 x 22,4 08 = 20,1 x 19,5 09 = 25,2 x 25,2 LWL 20 = 9,8 x 8 21 = 9,7 x 13,3 22 = 9,7 x 26 Audio/Video 30 = 12,8 x 21 - D-Sub 9 31 = Durchmesser 24 - XLR 33 = 25 x 39 - Kindermann	1 = eine Öffnung 2 = zwei Öffnungen 3 = drei Öffnungen 4 = vier Öffnungen

Aufnahmebleche und CEE - Flanschsteckdose

Kennzeichen	Art	Art Zubehör	Typ
GB = Gerätebecher	X	Y	Z
	V = für Versorgungseinheit	C = CEE Aufnahme- blech	300 = Ersatz für GBVR300, GTVR300, GTVD200 400 = Ersatz für GBVR400, GTVR400, GTVD300
E = Einbaugerät	CEE = CEE	16 = 16 A 32 = 32 A	5 = 5-polig

Gerätebecher - Allgemeine Beschreibung - Funktionsweise und Anwendung

Rastbare Verbindungen

Gerätebecher, Steckdosen und sonstiges Zubehör lassen sich auf einfachem Wege zusammenstecken. Durch passgenaue Rastnasen ist ein umständliches Verschrauben nicht nötig.

Kompatibilität

Alle Bauteile sind aufeinander optimal abgestimmt. Für fast jede Gegebenheit sind verschiedene Lösungen realisierbar.

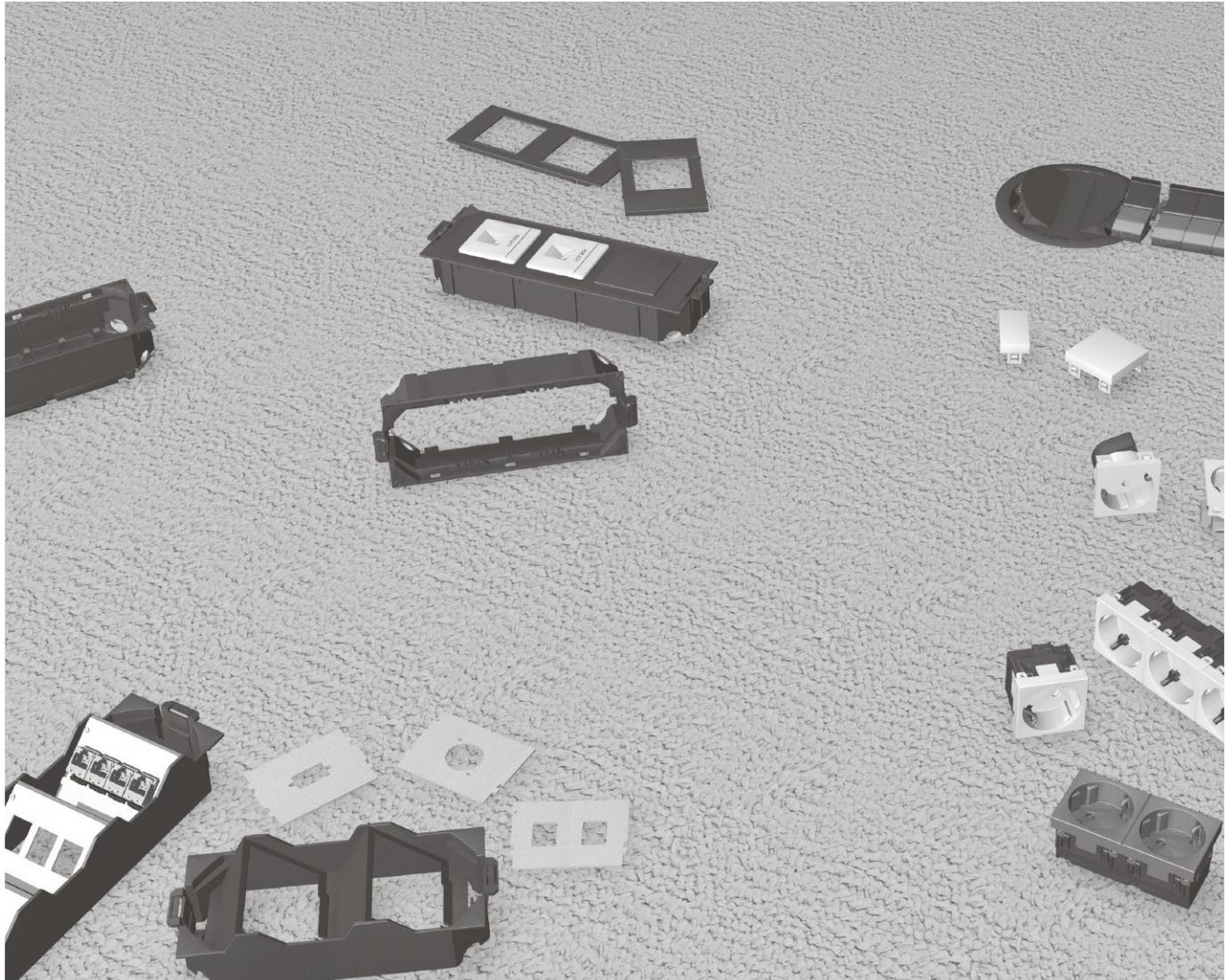

Die neuen Geräteträger GTVR300 und GTVR400 zeichnen sich durch Ihre innovative, übersichtliche Montagefreundlichkeit aus. Kabelquetschungen oder unbeabsichtigtes Herausreißen der Kabel aus den Klemmen gehören ab sofort der Vergangenheit an. Bei den neuen Geräteträgern müssen Kabel und Leitungen nicht vorher in den Geräteträger eingefädelt werden. Es erfolgt eine sichtbare Installation.

Ein Installationsgerät, wie z.B. eine Steckdose, wird im Geräteträgeroberteil eingerastet und angeschlossen. Nach Ordnen der Einzeladern wird der Gerätebecherboden aufgerastet.

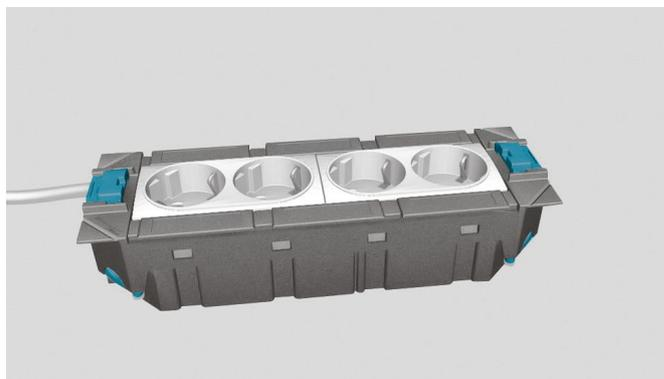

Stege und Designelemente sind bei Bedarf entfernbar und ermöglichen einen kombinierten Einsatz von Rastec 45® Steckdosen und Tragstegegeräten. Eine kombinierte Bestückung des Geräteträgers mit Schutzkontaktsteckdosen im Rastec 45® Format und Tragstegegeräten für z.B. Netzwerk ist somit ohne weiteres möglich.

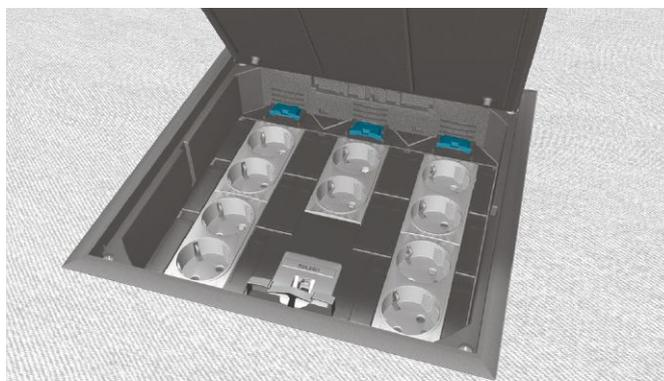

Rastec 45® Installationsgeräte können direkt ohne zusätzliche Abdeckplatten eingerastet werden. Leichte und sichere Verriegelung der Geräteträger in den Versorgungseinheiten.

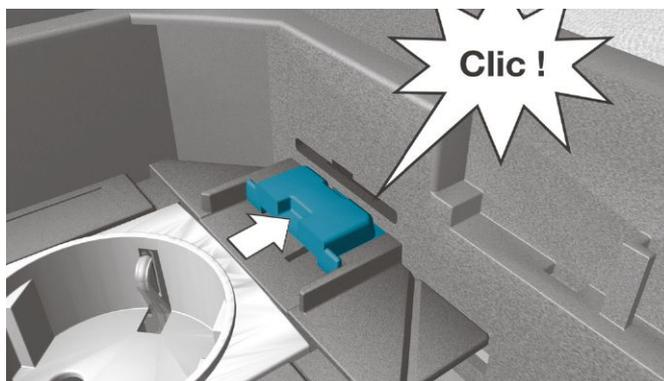

Der Gerätebecher für Daten- und Medientechnik zeichnet sich durch seine schräg angeordneten Fächer aus, in die Montageplatten jeglicher Art eingebaut werden können. Ideal für sämtliche Konferenz- und Multi-Media-Räume. Durch den modularen Aufbau ist eine flexible Systemzusammenstellung möglich. Kombinieren Sie zum Beispiel Datentechnik mit Audio- und Videoanschlüssen in einer Gerätedose.

Einfache Montage. Die Montageplatten werden von oben in eine Halterung eingesteckt und durch einen Rastmechanismus befestigt.

Egal was für ein Lochbild Sie wünschen, fast alles ist möglich! Ob für sämtliche Lochbilder der Datentechnik, LWL Lichtwellenleiter, Audio Cinch, Audio 3,5 mm Stereo Klinke, Audio XLR, Monitoranschluss VGA 15 pol. Oder DVI-D digital, S-Video, BNC, USB, PS2 für Tastatur und Maus, Datenübertragung seriell D-Sub 9 pol. usw.

Ab Seite 840 finden Sie einige Montageplatten mit den gängigsten Lochbildern. Ist Ihr Lochbild nicht dabei? Kein Problem, sprechen Sie uns einfach an.

Ein Preis für alle Montageplatten! Egal wie Ihr Lochbild aussieht oder ob Sie eine Sonderlochung wünschen, am Preis der Montageplatte wird sich nichts verändern.

Allgemeine Hinweise:**Systemgebundene Steckdosen**

In den Gerätebecher GBVR400 bzw. GBVR300 können systemgebundene Schutzkontakt-Steckdosen eingesetzt werden. Über entsprechende Montageplatten können auch Schutzkontakt-Steckdosen Rastec 45® eingebaut werden.

Überspannung

Optional können Überspannungsfeinschutz-Module installiert werden.



Leitung abisolieren

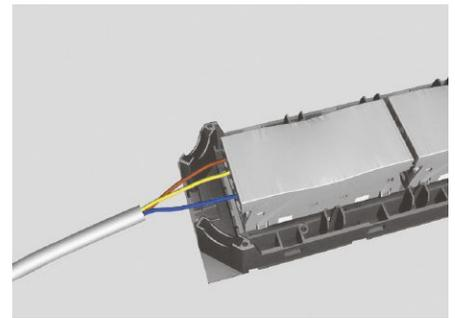
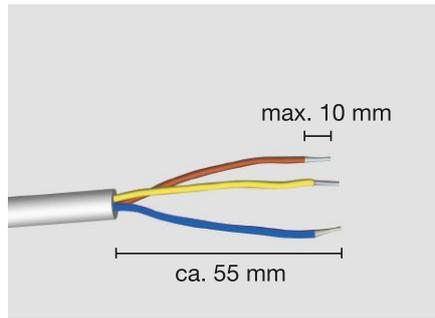
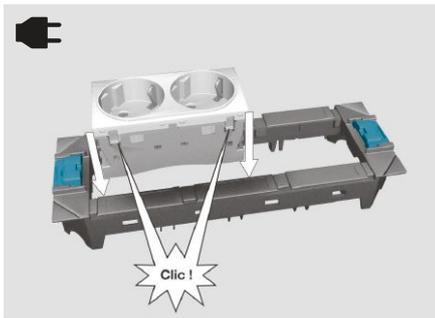

Isolierung der einzelnen Drähte 10 - 13 mm absetzen.

Leitung in Gerätebecher einführen

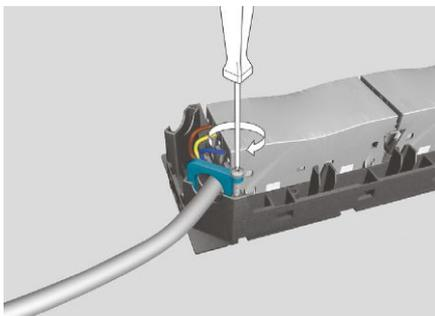

Leitung durch die seitliche Öffnung des Gerätebechers zuführen.

Zugentlastung abziehen

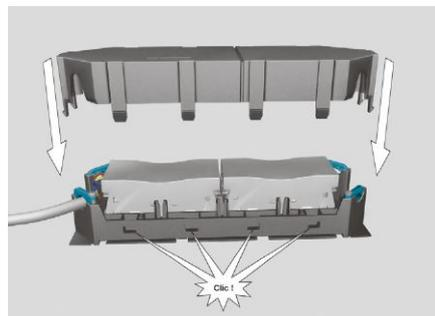

Überschüssige Leitungen zurückführen und die schraube der entsprechenden Zugentlastung anziehen.

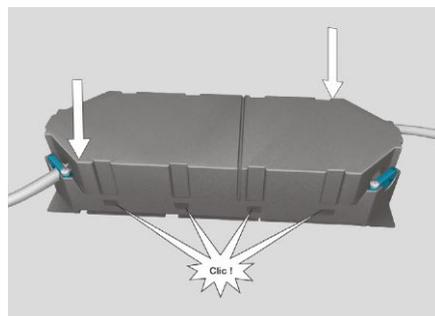
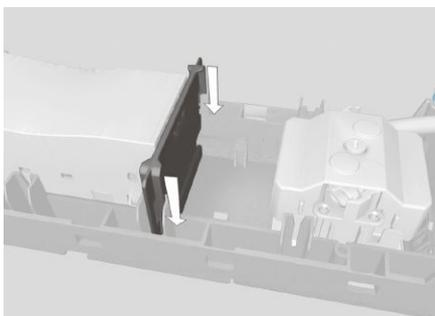
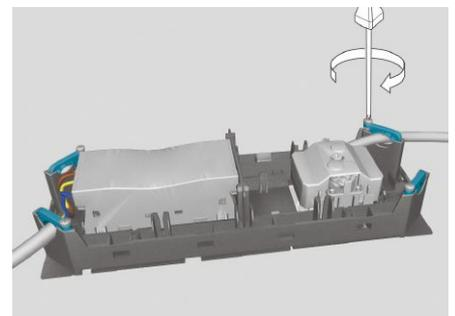
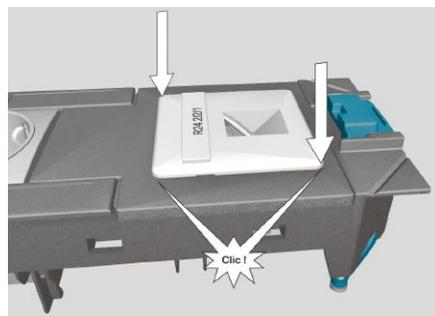
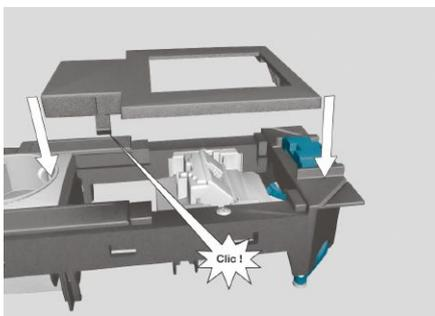
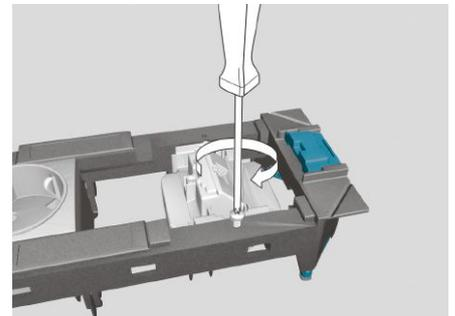
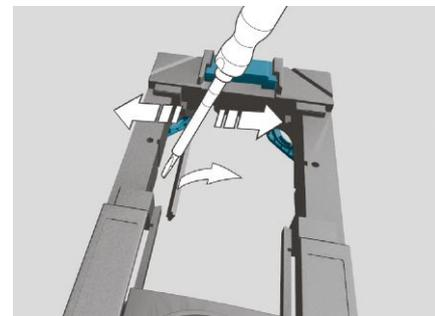
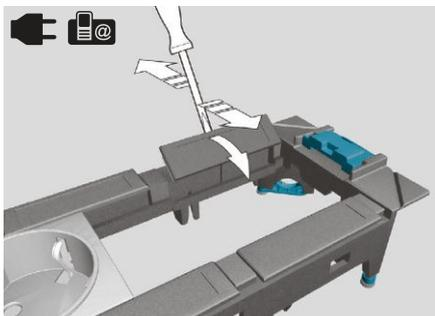
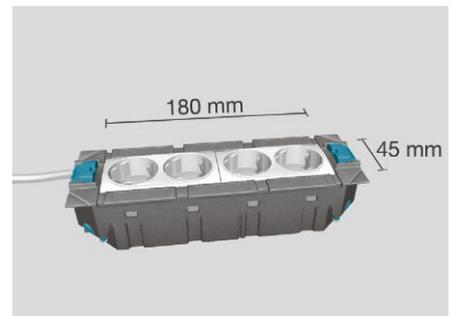

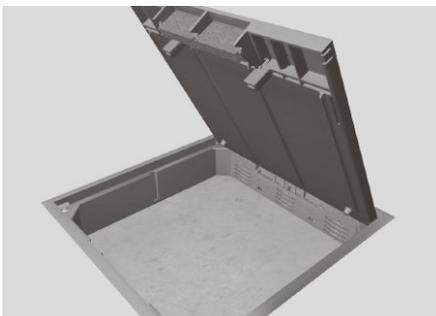
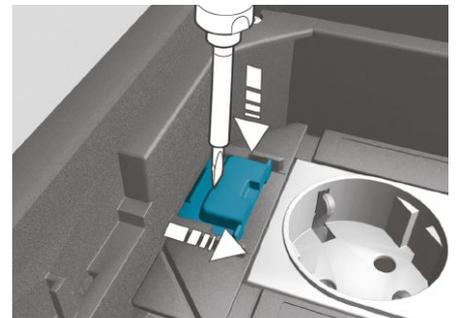
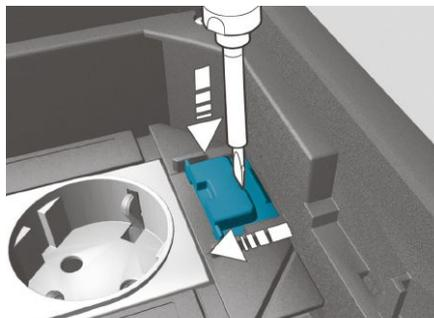
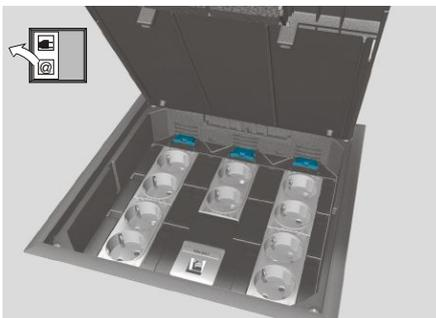
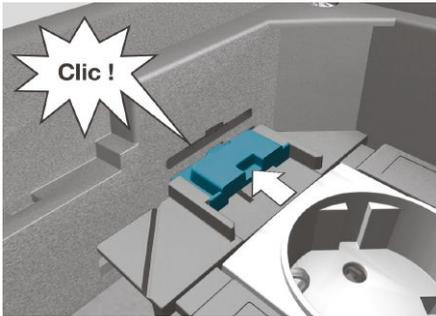
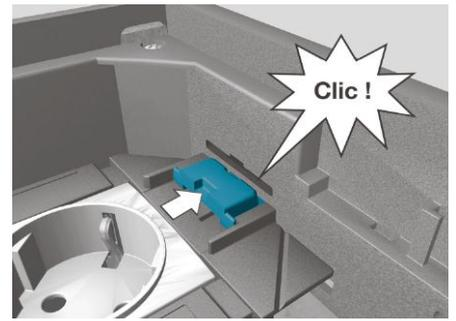
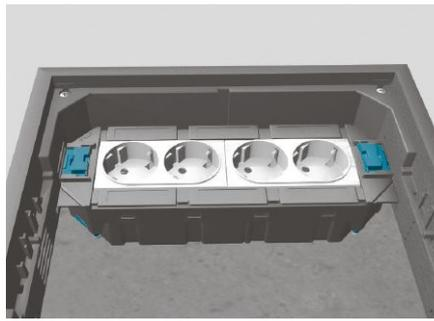
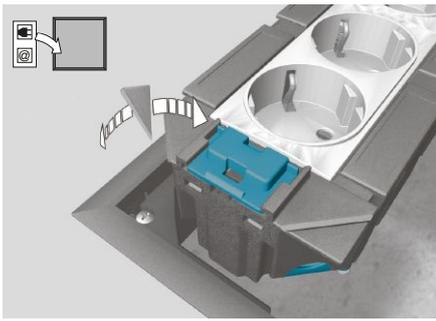

Boden- anschlusssäulen tehalit.DAP | DEP

Mit Bodenanschlusssäulen lassen sich Energie- und Datenanschlüsse einfach und flexibel im Raum verteilen. Die ein- oder zweiseitig nutzbare Anschlusssäule tehalit.DAP kann individuell bestückt werden – mit frontrastenden oder mit konventionell einzubauenden Geräten. Wer exklusives Design bevorzugt, wird die Bodenanschlusssäule tehalit.DEP zu schätzen wissen. Sie wird ab Werk mit einem vorverdrahteten Geräteeinbaumodul mit fünf Steckdosen SCHUKO® und vier Datenanschlüssen Cat.6 ausgeliefert.



Systemübersicht	854
tehalit.DAP Bodenanschlusssäule	856
tehalit.DEP Bodenanschlusssäule exklusiv	857
Technik	858

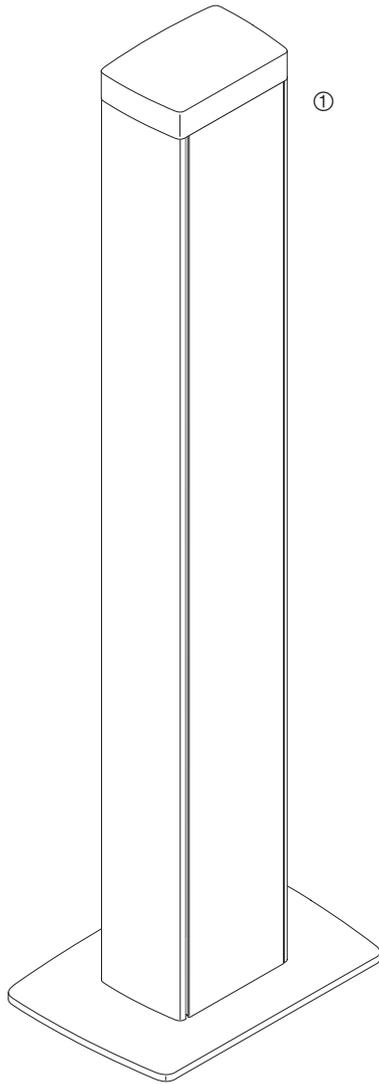

tehalit.DAP
tehalit.DEP

tehalit.DAP

① tehalit.DAP

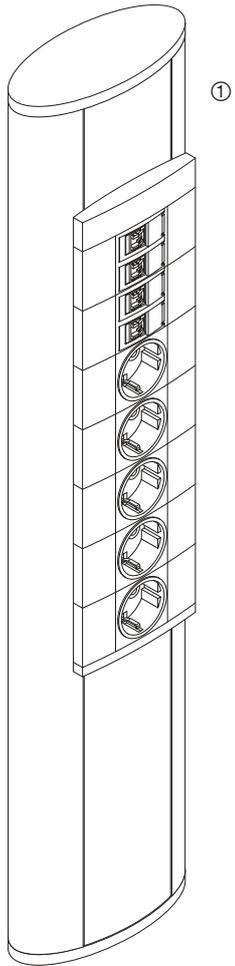

tehalit.DEP

① tehalit.DEP

- Standsäule aus DA 200-Profil zur freien Energie- und Datenverteilung im Raum
- Stabile Befestigung der Bodenplatte auf dem Boden
- Zuleitung aus dem Boden
- Höhe 650 mm

- Kopfplatte
- Erdungsset
- Bei ELN-Variante Boden- und Kopfplatte in RAL 9011, graphitschwarz
- Bei RAL 9010-Variante Boden und Kopfplatte in RAL 9010, reinweiß

Geräteeinbau

Frontrastender Geräteeinbau mit WAGO-WINSTA-Stecksystem und modularer Blendentechnik oder handelsüblicher Geräteeinbau

Material

- Grundkörper Aluminium
- Kopfplatte Polyamid
- Bodenplatte Stahlblech

Lieferumfang

- Unter- und Oberteil
- Bodenplatte

Sonderlösungen und Sonderlängen auf Anfrage



DAP806509010

Bodenanschlusssäule, 1-fach

Werkstoff: Aluminium
Länge: 650 mm

Aluminium-Installationssäule zur Aufnahme frontrastender Einbaugeräte mit modularer Blendentechnik, leichtgewölbtes Profil (68 x 98 mm), Bodenplatte (168 x 138 mm)

Bezeichnung	Farbe	VPE	PrGr	Preis	Best.Nr.
Bodenanschlusssäule frontrastend DAP el	aluminium	1	T150	201,10 €/St	DAP80650ELN
Bodenanschlusssäule frontrastend DAP rw	reinweiß	1	T150	211,00 €/St	DAP806509010

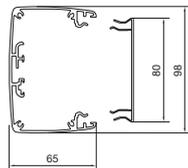

DAP2806509010

Bodenanschlusssäule, 2-fach

Werkstoff: Aluminium
Länge: 650 mm

Aluminium-Installationssäule zur Aufnahme frontrastender Einbaugeräte mit modularer Blendentechnik, leichtgewölbtes Profil (130 x 98 mm), Bodenplatte (168 x 200 mm)

Bezeichnung	Farbe	VPE	PrGr	Preis	Best.Nr.
Bodenanschlusssäule 2-seit frontr DAP el	aluminium	1	T150	272,80 €/St	DAP280650ELN
Bodenanschlusssäule 2-seit frontr DAP rw	reinweiß	1	T150	285,80 €/St	DAP2806509010

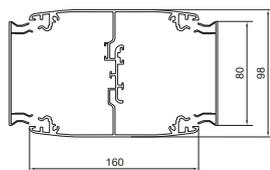

- formschönes, elliptisches Profil zur beidseitigen Bestückung mit vorkonfektionierten Geräteeinbaumodulen mit 5 Steckdosen SCHUKO® und 4 Datenanschlüsse Cat.6 STP
- Höhe 650 mm
- Befestigung: Verschrauben des Säulenfußteiles auf dem Doppel- bzw. Hohlboden
- 2 Erdungssets L5805 und Montagesatz (4 Schrauben, 4 Dübel) im Lieferumfang enthalten.

Lieferfarben

- Grundprofil Aluminium schwarz eloxiert
- Geräteeinbaumodul, RAL 9011, graphitschwarz
- Designelement des Geräteeinbaumodules titanfarben lackiert

Material

- Grundkörper Aluminium
- Geräteeinbaumodul aus Kunststoff
- Säulenkopf- und Fußteil aus Stahl

Bodenanschlussäule exklusiv DEP

Oberfläche: Anthraziteloziert
Länge: 650 mm

- elliptisches Profil
- vorbestückt mit vorverdrahtetem Geräteeinbaumodul mit 5 Steckdosen SCHUKO® und 4 Datenanschlüsse Cat.6 STP, Leitungslänge ab Modul 3,5 m

Bezeichnung	Farbe	VPE	PrGr	Preis	Best.Nr.
Design-Standsäule Alu DEP L=0,65m s elox	schwarz	1	T150	606,30 €/St	DEP650D



DEP650D

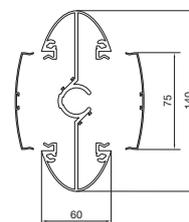

Geräteeinbaumodul für Designstandsäule DEP

Länge: 320 mm

- zur zweiseitigen Bestückung der Designstandsäule oder als Ersatz
- vorbestückt mit 5 Steckdosen SCHUKO® und 4 Datenanschlüssen Cat.6 STP
- vorkonfektionierte Leitungen mit WAGO-WINSTA- und RJ45-Stecktechnik

Bezeichnung	Farbe	VPE	PrGr	Preis	Best.Nr.
Modul 4xCat.6/5xSTD Leitung 3,5m DEP	schwarz	1	T150	316,00 €/St	DEPMD



DEPMD

Fassungsvermögen DAP

Im Beispiel mit eingebauter Geräteeinbaudose G2850 für den Einbau handelsüblicher UP-Programme unterschiedlicher Hersteller.

Profil 1-fach:

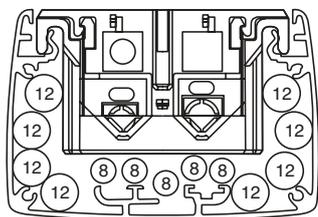

- Min. 6 x Ø 12 mm
- Min. 4 x Ø 8 mm

NYM-J5 x 2,5 mm² - Ø 12,2 mm - Energieleitung
PIMF-100 Ω - Ø 8,2 mm - Datenleitung

Profil 2-fach:

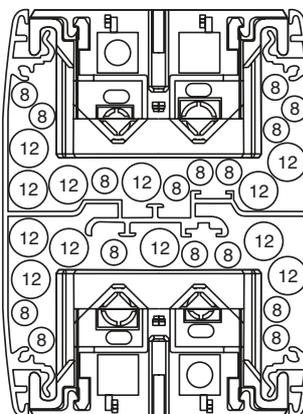

- Min. 12 x Ø 12 mm
- Min. 8 x Ø 8 mm

Arbeitsplatzanschlusssysteme

Um Arbeitsplätze mit energie- und datentechnischen Anschlüssen zu versorgen, gibt es verschiedene Möglichkeiten. Zur Wahl stehen Anschlussmodule zur Befestigung auf oder unter dem Schreibtisch. Aus optischen und auch aus qualitativen Gründen sind sie teilweise aus Aluminium gefertigt. Das passende Zubehör für die verschiedenen Varianten ist selbstverständlich auch erhältlich.



Universal-Anschlussblöcke	862
Anschlusszubehör	864
Anbauanschlusseinheiten	866
Einbauanschlusseinheiten	867

- 5 Varianten zur praktischen und flexiblen Anbindung eines Arbeitsplatzes an Energie- und Datenversorgung
- Steckdosen SCHUKO® 16 A /230 V
- Schalter 16 (8) A
- Datenanschlüsse Cat.6 (bis 250 MHz) STP Class E Link Performance nach ISO / IEC 11801 und EN 50173 Staubschutzkappen im Modul integriert
- flexible Montagemöglichkeit - Auflegen, Anschrauben, Kleben oder mit Kabelbinder
- Montagerahmen jeweils in 90°-Schritten bis 360° drehbar

Anschlüsse

- Energie: 3-fach Steckdosenblock Klemmtechnik, alle anderen Varianten - WAGO-WINSTA-Stecktechnik; 5-fach Steckdosenblock - beide Varianten erhältlich
- Daten: RJ45 Buchsen

Material

- Grundkörper Aluminium
- Energie- und Datenanschlüsse, Endplatten und Montagerahmen aus Kunststoff

Lieferfarben

- Grundprofil Aluminium natureloxiert
- Steckdosen und Datenanschlüsse schwarz
- Endplatten und Montagerahmen RAL 9011, graphitschwarz



Universal-Anschlussblock mit 3 Steckdosen SCHUKO®, Klemmtechnik

Werkstoff: Aluminium / PVC

- 3 Steckdosen SCHUKO®
- Anschluss über Klemmtechnik
- Maße: 217,5 x 54 x 54 mm, mit Montagerahmen 237,5 mm

Bezeichnung	VPE	PrGr	Preis	Best.Nr.
Anschlussblock 3 STD Klemmtechnik Alu	1	T050	41,00 €/St	NRS0003B00

NRS0003B00



Universal-Anschlussblock mit 5 Steckdosen SCHUKO®, Klemmtechnik

Werkstoff: Aluminium / PVC

- 5 Steckdosen SCHUKO®
- Anschluss über Klemmtechnik
- Maße: 307 x 54 x 54 mm, mit Montagerahmen 327 mm

Bezeichnung	VPE	PrGr	Preis	Best.Nr.
Anschlussblock 5 STD Klemmtechnik Alu	1	T050	58,20 €/St	NRS0005B00

NRS0005B00



Universal-Anschlussblock mit 5 Steckdosen SCHUKO®, WAGO-WINSTA

Werkstoff: Aluminium / PVC

- 5 Steckdosen SCHUKO®
- Anschluss über WAGO-WINSTA-Stecktechnik
- Maße: 307 x 54 x 54 mm, mit Montagerahmen 327 mm

Bezeichnung	VPE	PrGr	Preis	Best.Nr.
Anschlussblock 5 STD Wago Alu	1	T050	69,40 €/St	NRS0005D00

NRS0005D00



Universal-Anschlussblock mit Schalter und 4 Steckdosen SCHUKO®, WAGO-WINSTA

Werkstoff: Aluminium / PVC

- Schalter plus 4 Steckdosen SCHUKO®
- Anschluss über WAGO-WINSTA-Stecktechnik
- Maße: 307 x 54 x 54 mm, mit Montagerahmen 327 mm

Bezeichnung	VPE	PrGr	Preis	Best.Nr.
Anschlussblock 4 STD schaltbar Wago Alu	1	T050	88,60 €/St	NRS0004D20

NRS0004D20

Universal-Anschlussblock mit Schalter und 4 Steckdosen SCHUKO® und 2 Datenanschlüsse

Werkstoff:

Aluminium / PVC



- Schalter plus 4 Steckdosen SCHUKO®
- 2 Datenanschlüsse Cat.6
- Anschluss Energie über WAGO-WINSTA-Stecktechnik
- Anschluss Daten über RJ45 Buchsen
- Maße: 351,5 x 54 x 54 mm, mit Montagerahmen 371,5 mm

Bezeichnung	VPE	PrGr	Preis	Best.Nr.	
Anschlussblock 4 STD 2 Cat.6 Wago Alu	1	T050	158,10 €/St	NRS6204D20	NRS6204D20

- Anschlussleitungen mit Winkelstecker und WAGO-WINSTA Eingangsbuchse
- Leitungen mit vorkonfektionierten Steckern zum Anschluss der Steckdosenmodule



G4741

Anschlussleitungen

Anzahl Drähte: 3

Anschlussleitung mit VDE-Winkelstecker und Eingangsbuchse 3-polig

Bezeichnung	Drahtquerschnitt	VPE	PrGr	Preis	Best.Nr.
Anschlussleitung Wago 3x1,5mm ² Länge 1m	1,5 mm ²	1	T050	9,40 €/St	G4721
Anschlussleitung Wago 3x1,5mm ² Länge 2m	1,5 mm ²	20	T050	11,00 €/St	G4731
Anschlussleitung Wago 3x1,5mm ² Länge 3m	1,5 mm ²	1	T050	12,40 €/St	G4741
Anschlussleitung Wago 3x1,5mm ² Länge 4m	1,5 mm ²	1	T050	17,20 €/St	G4751
Anschlussleitung Wago 3x1,5mm ² Länge 5m	1,5 mm ²	1	T050	18,60 €/St	G4761



G4732

Verbindungsleitungen

Anzahl Drähte: 3

Mit Eingangsbuchse und Ausgangsstecker

Bezeichnung	Drahtquerschnitt	VPE	PrGr	Preis	Best.Nr.
Verbindungsleitung Wago 3x1,5 ² L=0,3m	1,5 mm ²	10	T020	5,10 €/St	G4719
Verbindungsleitung Wago 3x1,5 ² L=0,45m	1,5 mm ²	10	T020	5,10 €/St	G4730
Verbindungsleitung Wago 3x1,5 ² L=0,75m	1,5 mm ²	10	T020	5,30 €/St	G4732
Verbindungsleitung Wago 3x1,5 ² L=1,5m	1,5 mm ²	20	T020	7,30 €/St	G4735
Verbindungsleitung Wago 3x1,5 ² L=2,5m	1,5 mm ²	20	T020	8,50 €/St	G4736
Verbindungsleitung Wago 3x1,5 ² L=4,5m	1,5 mm ²	10	T020	11,00 €/St	G4740
Verbindungsleitung Wago 3x1,5 ² L=5m	1,5 mm ²	10	T020	11,80 €/St	G4745
Verbindungsleitung Wago 3x1,5 ² L=7,5m	1,5 mm ²	5	T020	13,60 €/St	G4746
Verbindungsleitung Wago 3x1,5 ² L=10m	1,5 mm ²	5	T020	15,50 €/St	G4749
Verbindungsleitung Wago 3x1,5 ² L=12,5m	1,5 mm ²	5	T020	17,90 €/St	G4750
Verbindungsleitung Wago 3x2,5 ² L=0,3m	2,5 mm ²	10	T020	5,50 €/St	G4733
Verbindungsleitung Wago 3x2,5 ² L=0,45m	2,5 mm ²	10	T020	5,50 €/St	G4743
Verbindungsleitung Wago 3x2,5 ² L=0,75m	2,5 mm ²	10	T020	6,00 €/St	G4753
Verbindungsleitung Wago 3x2,5 ² L=1,5m	2,5 mm ²	20	T020	9,90 €/St	G4796
Verbindungsleitung Wago 3x2,5 ² L=2,5m	2,5 mm ²	10	T020	12,80 €/St	G4797
Verbindungsleitung Wago 3x2,5 ² L=4,5m	2,5 mm ²	10	T020	14,30 €/St	G4798
Verbindungsleitung Wago 3x2,5 ² L=5m	2,5 mm ²	10	T020	15,10 €/St	G4762
Verbindungsleitung Wago 3x2,5 ² L=7,5m	2,5 mm ²	5	T020	19,80 €/St	G4764
Verbindungsleitung Wago 3x2,5 ² hfr 0,3m	2,5 mm ²	10	T020	7,00 €/St	G4790
Verbindungsleitung Wago 3x2,5 ² hfr 0,45m	2,5 mm ²	10	T020	7,80 €/St	G4791
Verbindungsleitung Wago 3x2,5 ² hfr 0,75m	2,5 mm ²	5	T020	8,70 €/St	G4792
Verbindungsleitung Wago 3x2,5 ² hfr 1,5m	2,5 mm ²	20	T020	14,90 €/St	G4793
Verbindungsleitung Wago 3x2,5 ² hfr 2,5m	2,5 mm ²	10	T020	20,00 €/St	G4794
Verbindungsleitung Wago 3x2,5 ² hfr 4,5m	2,5 mm ²	10	T020	31,00 €/St	G4795



G4773

Verteiler, 2-fach

Zur Parallelschaltung mehrerer Steckdosen.

Bezeichnung	VPE	PrGr	Preis	Best.Nr.
H-Verteiler 1xSteck 2xBuchse 3-polig Wago	10	T020	6,00 €/St	G4773

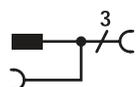

Eingangsbuchse

Zum Anschluss der Steckdose ist die Eingangsbuchse notwendig

Bezeichnung	VPE	PrGr	Preis	Best.Nr.
Eingangsbuchse Wago 3-polig 1,5-2,5mm ²	25	T020	3,50 €/St	G4703

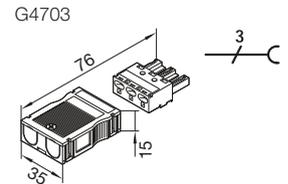

Ausgangsstecker

Zum Weiterverbinden zu weiteren Steckdosen

Bezeichnung	VPE	PrGr	Preis	Best.Nr.
Ausgangsstecker Wago 3-polig 1,5-2,5mm ²	25	T020	3,50 €/St	G4713

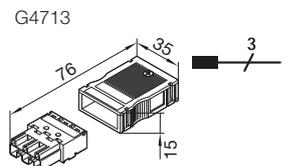

Klettband Kabelbinder

Rolle 10 m, Breite 15 mm

Bezeichnung	VPE	PrGr	Preis	Best.Nr.
Kabelbinder als Klettband B=16mm L=10m	10	T050	4,95 €/m	G7172



G7172

- Anschlüsseinheiten für Energie- und Datenanschluss
- Patchkabel mit hervorragenden Übertragungseigenschaften mit angespritztem RJ45 Stecker nach IEC/ISO 60603-7 Spezifikation nach ISO/IEC 11801
- Belegung 1:1

Lieferfarbe
 Gehäuseprofil Alu natur eloxiert
 Steckdosen anthrazit



Anbauanschlüsseinheit

Werkstoff: Aluminium / PVC

- 3 Steckdosen SCHUKO®,
- 1 Befestigungszwinge,
- 3 m Anschlussleitung fest montiert

Bezeichnung	VPE	PrGr	Preis	Best.Nr.
Anbauanschlüsseinheit 3 Steckdosen Alu	1	T050	76,40 €/St	G7067ELN

G7067ELN



Anbauanschlüsseinheit

Werkstoff: Aluminium / PVC

- 1 Steckdose SCHUKO® Dauerstrom,
- 1 Schalter,
- 4 Steckdosen SCHUKO® schaltbar,
- 2 Befestigungszwingen,
- 3 m Anschlussleitung fest montiert

Bezeichnung	VPE	PrGr	Preis	Best.Nr.
Anbauanschlüsseinheit 5 Steckdosen Alu	1	T050	143,00 €/St	G7068ELN

G7068ELN



Anbauanschlüsseinheit

Werkstoff: Aluminium / PVC

- 1 Steckdose SCHUKO® Dauerstrom,
- 1 Schalter,
- 4 Steckdosen SCHUKO® schaltbar,
- 1 RJ45 2-f, Cat.6 (Patch/Patch)
- 2 Befestigungszwingen,
- 3 m Anschlussleitung fest montiert

Bezeichnung	VPE	PrGr	Preis	Best.Nr.
Anbauanschlüsseinheit 5 STD 2 Cat.6 Alu	1	T050	193,60 €/St	G7069ELN

G7069ELN

Einbauanschlusseinheit für Tischeinbau

Werkstoff: Aluminium / PVC

3 Steckdosen SCHUKO®,
3 m Anschlussleitung fest montiert

Bezeichnung	VPE	PrGr	Preis	Best.Nr.
Tischeinbaumodul 3 Steckdosen anthrazit	1	T050	161,00 €/St	G7043LAN



G7043LAN

Einbauanschlusseinheit für Tischeinbau

Werkstoff: Aluminium / PVC

2 Steckdosen SCHUKO®,
1 RJ45 2-f, Cat.6 (Patch/Patch),
3 m Anschlussleitung fest montiert

Bezeichnung	VPE	PrGr	Preis	Best.Nr.
Tischeinbaumodul 2 STD 2xCat.6 Alu/PVC	1	T050	227,60 €/St	G7044LAN



G7044LAN

Einbauanschlusseinheit für Tischeinbau

Werkstoff: Aluminium / PVC

3 Steckdosen SCHUKO®,
1 RJ45 2-f, Cat.6 (Patch/Patch),
3 m Anschlussleitung fest montiert

Bezeichnung	VPE	PrGr	Preis	Best.Nr.
Tischeinbaumodul 3 STD 2xCat.6 Alu/PVC	1	T050	237,50 €/St	G7045LAN



G7045LAN

Lochsäge

Werkstoff: Stahl

ø 102 mm, für Einbauanschlusseinheit

Bezeichnung	VPE	PrGr	Preis	Best.Nr.
Lochsäge d=102mm für Tischeinbaumodul	1	T050	85,00 €/St	G7059



G7059

Patchkabel RJ45, S/FTP Cat.6a (500 MHz)

Aufbau: Li-02YSCH 4 x 2 x AWG 27/7 PiMF
Paarabschirmung: Al-Folie außen leitend
Gesamtabschirmung: Verzinnertes Cu-Geflecht

Bezeichnung	VPE	PrGr	Preis	Best.Nr.
Patchleitung Cat.6a RJ45 hfr 0,35m	1	T020	6,90 €/St	G8317
Patchleitung Cat.6a RJ45 hfr 1,5m	1	T020	9,20 €/St	G8310
Patchleitung Cat.6a RJ45 hfr 2,5m	1	T020	11,30 €/St	G8311
Patchleitung Cat.6a RJ45 hfr 5m	1	T020	14,60 €/St	G8312



G8317

31 Manufaktur	870
----------------------	-----

32 Technik	890
-------------------	-----

33 Anhang	936
------------------	-----

Manufaktur

Leitungsführung und Raumanschluss- Systeme

Offener, weiter, lichter wird die Architektur und stellt die Planer vor immer neue Herausforderungen. Lösungen finden Sie in der Manufaktur: Auf Maß geschnittene Leitungsführungssysteme für Boden, Wand oder Decke stellen Energie genau dort zur Verfügung, wo sie gebraucht wird. Akzente setzen Brüstungskanäle in allen Farben oder auch in Edelstahl oder Stahlblech, das nahezu jede Form annehmen kann.



Das Ganze sehen - Hager Manufaktur	872
Profile auf Maß	874
Sonderfarben und -maße	876
Lösungen aus Edelstahl	878
Mediensäulen	882
Konfektionierung	887
tehalit.DAB mit Klappsäule	888

Flexibel im Raum: Die Manufaktur.



Wir haben das Können, das Wissen und die Erfahrung von Hager, Berker und Elcom in der Manufaktur gebündelt. Hier fertigen und konfigurieren wir Lösungen nach Ihren ganz individuellen Vorstellungen. Vom auf Maß geschnittenen Leitungsführungskanal über Schalter-Unikate bis hin zur elektrotechnischen Komplettlösung für den Wohn- und Zweckbau. Alles aus einer Hand.



01 Schalter im Wunschprogramm

Schon ein individueller Aufdruck macht ein Serienprodukt zu einem Unikat. Wenn es eine besondere Oberfläche sein soll, öffnet sich eine ganze Welt: Holz, Stein, Metalle, kundenindividuelle Stoffe, Leder, Anis und glitzernde Swarovski-Kristalle können verarbeitet werden. Eine Fülle von Farben und Veredelungsverfahren stehen zur Verfügung. Es gibt fast keinen Wunsch, den wir nicht erfüllen könnten.



03 Vorleistungen, die Ihnen die Arbeit erleichtern

Was gemacht ist, ist gemacht: Wenn die Zeitfenster auf der Baustelle eng sind, helfen Vorarbeiten, die in der Manufaktur bereits erledigt wurden. Auf Maß geschnittene Leitungsführungskanäle, individuell bestückte Zähler-schränke oder die nach Kundenvorgaben vorverdrahtete Mediensäule: aufstellen, anschließen, fertig.



02 Türkommunikation – Details in entscheidender Position

Das erste, was ein Gast sieht, ist die Türsprechanlage. Konfigurieren Sie sie so, dass sie exakt Ihren Vorstellungen entspricht. Das System der Module bei Elcom macht es möglich. Jedes Element wird mit großer Sorgfalt aus hochwertigen Materialien gefertigt.



04 Design im individuellen Gesamtkonzept

Hager, Berker, Elcom – alle drei Marken unterliegen den gleichen technischen Richtlinien, kaufen ihre Rohstoffe gemeinsam ein und folgen den Design-Richtlinien der Hager Group. Auf dieser Basis können Sie Gesamtinstallationen schaffen, die nicht nur technisch harmonisieren, sondern auch ästhetisch aus einem Guss sind.

Kante zeigen: maßgeschneiderte Profile aus Stahlblech

Ob symmetrisch oder asymmetrisch, abgeschrägt, dreieckig oder trapezförmig, ein- oder zweizügig – tehalit.BRS-Brüstungskanäle aus Stahlblech nehmen fast jede gewünschte Form an und passen sich präzise in ihre Umgebung ein. Sei es funktional schlicht oder auffallend dekorativ. Länge und Form bestimmen Sie, wir fertigen nach Maß. Auch der Geräteeinbau erfolgt nach Wunsch – frontrastend oder über C-Profil. Und wenn Sie möchten, bestücken wir Ihre Profile bereits ab Werk – damit Sie bei Ihren Kunden noch schneller Anschluss finden!

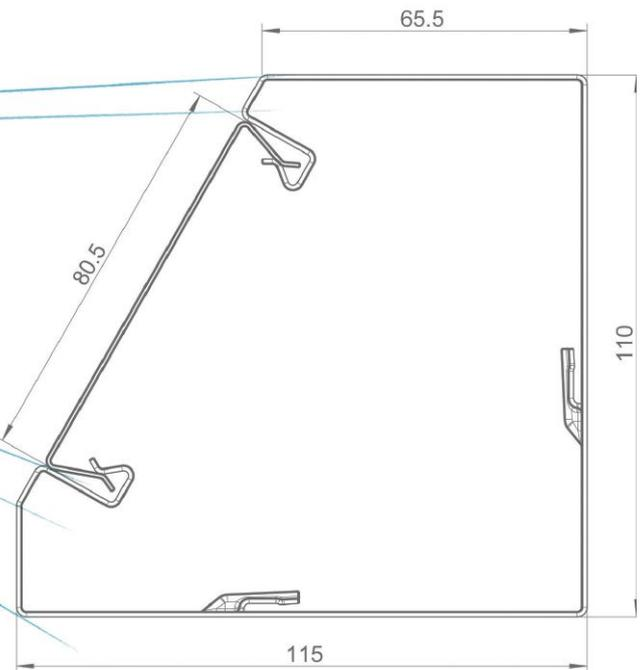

Boden gut machen:

z. B. mit dem tehalit.BRS-
Sockelkanal im Dreieck-Profil
BRSS1151101SK

Lieferlänge: bis 3100 mm, Material: Stahlblech, 1 mm, verzinkt.

Weitere Profile auf Anfrage. Preise und Lieferzeiten nach Abstimmung der Projektlösung.

Maßgeschneidert

Stahlblech-Profile können exakt an örtliche Gegebenheiten angepasst werden, zum Beispiel an Fenster- oder Heizungs-nischen. Angleichungen und Übergangsstücke zu Paneel- oder Lamellenverkleidungen sind ebenfalls möglich. Die passenden Formteile wie Inneneck, Außeneck oder Flachwinkel liefern wir auf Wunsch gleich mit.

Zweizügiges Profil, schräg
BRSS1002101ZWS

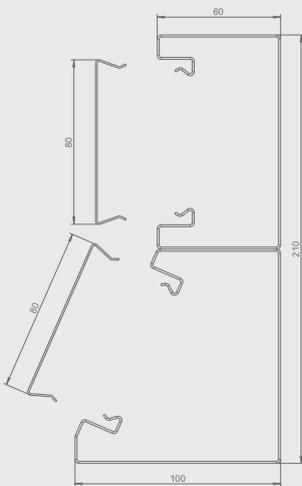

Zweizügiges Profil, schräg asymmetrisch
BRSS1152101ZWSA

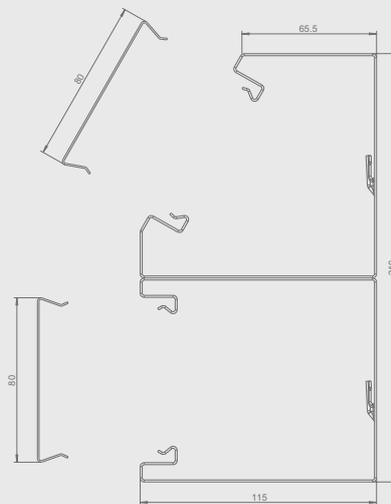

Profil mit Putzkante
BRSS671301PK
Montagehinweis:
Rückseitige Schraubbefestigung,
z. B. in Mauernischen

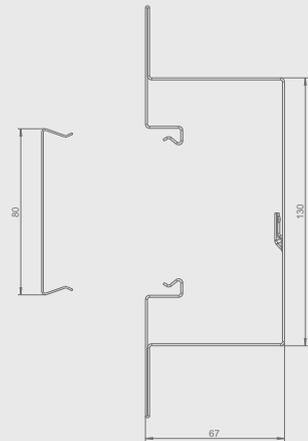

Dreieck-Profil, Eckkanal
BRSS1501501EK

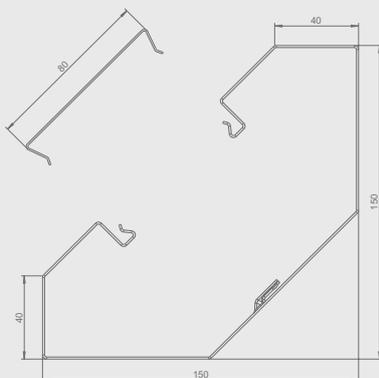

Asymmetrisches Profil
BRSS65170 asym

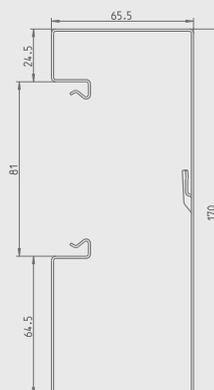

Asymmetrisches Profil
BRSS100170 asym

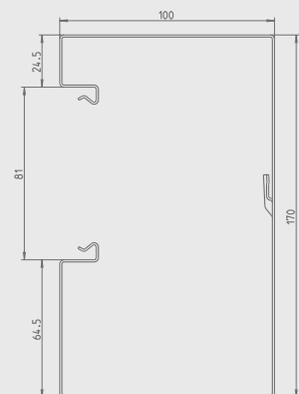

Farbe bekennen: Kanäle mit individuellem Anstrich

Kontrastreich, komplementär oder Ton in Ton – Innenarchitekten setzen heute vermehrt auf Farbe. Sei es zur Harmonisierung von Raum und Mobiliar, zur Kontrastierung unterschiedlicher Funktionen oder als integrales Element der Corporate Identity. Dabei kann die Elektroinstallation wichtige Akzente setzen. Mit Hager bringen Sie Farbe in den Arbeitsalltag Ihrer Kunden!



Beispiel:
Farbe „rostiges Eisen“,
feinstruktur matt

Alles im Lack!

Für Projektlösungen von Hager steht Ihnen eine schier unbegrenzte Farbpalette zur Verfügung: RAL-Farben, RAL-Designfarben, Sikkens-Lacke, NCS-Lacke, DB-Farben, Sanitärfarben sowie herstellereigene Mischungen oder Pulverbeschichtungen mit Metallic-Effekt. Nennen Sie uns einfach die exakte Farbangabe des Herstellers oder schicken Sie uns ein Farbmuster – und wir geben Ihrer Lösung den individuellen Anstrich.

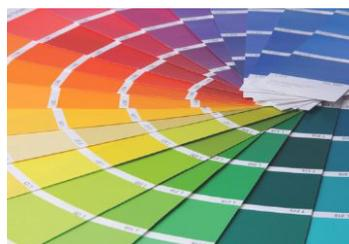

Sondermaße gewünscht: Leitungskanäle auf Maß geschnitten

Kanalart	Sonderlänge	Zusatzinformation
Brüstungskanal PVC	- bis 6000 mm	- Zuschläge für Sonderlängen unter 50 Stück: pro Sonderlängenauftrag 10% vom Warennettowert - Ab 50 Stück gleicher Länge und Typ: kein Aufpreis
Brüstungskanal Aluminium	- bis 6000 mm	- Zuschläge für Sonderlängen unter 50 Stück: pro Sonderlängenauftrag 10% vom Warennettowert - Ab 50 Stück gleicher Länge und Typ: kein Aufpreis
Brüstungskanal Stahlblech	- BRS, BKIS: bis 3100 mm - Edelstahl: bis 2900 mm - Kanäle mit Putzkante: bis 2000 mm - Putzwinkel: bis 3,10 m	- Zuschläge für Sonderlängen unter 50 Stück: pro Sonderlängenauftrag 10% vom Warennettowert - Ab 50 Stück gleicher Länge und Typ: kein Aufpreis
Sockelleiste	- bis 6000 mm	- Zuschläge für Sonderlängen unter 50 Stück: pro Sonderlängenauftrag 10% vom Warennettowert - Ab 50 Stück gleicher Länge und Typ: kein Aufpreis - Zuschläge für Sonderlängen bei SL-Kanälen mit Dekoroberflächen auf Anfrage
Leitungsführungs- system	- LF, LFW, FB, LFH, LFE: bis 6000 mm - LFS: bis 3100 mm (ab Kanalgröße LFS40060) - Edelstahl bis 2900 mm (ab Kanalgröße LFS40060) - Kurzlängen bis 2000 mm möglich	- Zuschläge für Sonderlängen unter 50 Stück: pro Sonderlängenauftrag 10% vom Warennettowert - Ab 50 Stück gleicher Länge und Typ: kein Aufpreis
Feuerwiderstands- fähiges Kanalsystem	- FWK3: max. 2000 mm - FWK9: max. 1500 mm	
Verdrahtungs- kanal	- bis 3100 mm	- Zuschläge für Sonderlängen unter 50 Stück: pro Sonderlängenauftrag 10% vom Warennettowert - Ab 50 Stück gleicher Länge und Typ: kein Aufpreis
Decken- anschlussbahn	- bis 6000 mm	- Zuschläge für Sonderlängen unter 50 Stück: pro Sonderlängenauftrag 10% vom Warennettowert - Ab 50 Stück gleicher Länge und Typ: kein Aufpreis
Deckenanschluss- säule	- DAS, DAK: bis 6000 mm - DAF: max. 3000 mm - DAP, DEP: max. 1500 mm	
Mediensäule	- bis 4500 mm	
Estrichüberdecktes Kanalsystem	- bis 3000 mm	Mindestabnahmemenge (auf Anfrage)
Bodenkanal BKB		Mindestabnahmemenge (auf Anfrage)

Darf's etwas mehr sein? Hochwertige Lösungen aus Edelstahl



Bevor Sie einen Besprechungsraum ausstatten, fragen Sie Ihren Kunden, wie er ihn aufwerten möchte – und empfehlen ihm dann die hochwertigen tehalit-Brüstungskanäle aus Edelstahl!

Die Oberflächenbeschaffenheit ist individuell variierbar: blank, spiegelblank, geschliffen oder gebürstet. Edelstahlkanäle machen im gehobenen Wohn- und Zweckbau eine glänzende Figur, können aufgrund ihrer Materialeigenschaften aber z. B. auch in der Lebensmittelindustrie und im pharmazeutischen Bereich eingesetzt werden. Die perfekte Verbindung von Funktion und Dekoration!



Um die Ecke gedacht:
Brüstungskanal BR aus Edelstahl
mit werkseitig vorgefertigten
Formteilen



Stilecht bestückt:
zum Beispiel mit
Steckdosen aus dem
Berker-Schalterprogramm



Steilvorlage:
senkrecht montierter
Edelstahlkanal
mit KNX-Temperaturregler

Saubere Sache: V4A-Stahl*

Der hochwertige Chrom-Nickel-Stahl mit Molybdän-zusatz ist besonders langlebig und korrosionssicher. Das macht ihn zur ersten Wahl für Großküchen, Kantinen und Bäckereien sowie in der Medizin- und Labortechnik.



Alles im Kasten: Kompakte Mediensäulen für Schulungseinrichtungen

Man lernt nie aus – auch nicht, was elektrotechnischen Ausstattungsmöglichkeiten für Klassenzimmer und Schulungsräume angeht! Wo Standardlösungen nicht ausreichen, können Sie mit Hager neue Versorgungswege gehen: zum Beispiel mit kundenspezifisch gefertigten Mediensäulen.

Sie stellen in jedem Raum alle erforderlichen Anschlüsse für die Computer-, Kommunikations-, Video- und Audio-technik zur Verfügung. Je nach Bedarf können Sie mit Verteiler-Bausteinen, Schalt-, Schutz- und Steuergeräten, Lautsprechern, Schaltern und Steckdosen ausgestattet werden. Abschließbare Fächer schützen vor Zugriff und Vandalismus.



Flexibel in der Größe

Höhe: Maximal bis 4500 mm, Breite: 350 oder 400 mm, Tiefe: 150 mm

Variabel in der Farbe

Auf Wunsch steht Ihnen eine umfangreiche Farbpalette zur Verfügung

Mediensäulen Einbaumöglichkeiten

Bei den Mediensäulen von Hager sind unzählige Bestückungsvarianten möglich – ganz nach den Wünschen der Kunden!





Halterung für
Unterputz-Einbaugeräte



Montageplatte



Kabelabfangschiene
C-Profil 30 x 15 mm



Halterung
Hutschiene
1-fach



Kabelabfang-
schiene



Halterung für
Lautsprecher,
verdeckter Einbau



Verschiedene
Schließungen:
- Schloss mit
Schlüssel (oben)
- Druckknopf,
versenkbar (unten)

Mediensäulen Gestaltungsmöglichkeiten



01 Display, z. B. für domovea

02 Verteiler-Baustein

03 Wanne, z. B. für Telefoneinbau

04 Schloss mit Profil-Halbzylinder



- 05** Einbaulautsprecher
- 06** Abgesetzte Holztür als Desingelement

- 07** Schaltermaterial frei wählbar
- 08** Wanne für Schaltermaterial, verdeckter Einbau

Mediensäulen - die Vorteile nutzen!

Modularer Aufbau

- Aufnahmemöglichkeit für alle erforderlichen Schalt-, Schutz- und Bediengeräte
- schnelle und einfache Anbindung an Multimediaeinrichtungen, z.B. Smartboard
- Aufnahme von Telefon-, Notruf- und Alarmsystemen möglich
- ELA-Lautsprecher können sichtbar bzw. versteckt eingesetzt werden
- Integration einer Uhr möglich
- auf Wunsch Lieferung als anschlussfertige Einheit
- sehr große Vielfalt an Gestaltungsmöglichkeiten
- abschließbare Türen schützen die Installation vor unbefugtem Zugriff
- hohe Flexibilität bei Nutzungsänderungen
- Möglichkeit der Nutzung als Steigschacht
- perfekt aufeinander abgestimmte Hager-, Berker-, Elcom-Lösung
- Planungsunterstützung durch den Hager-Außendienst

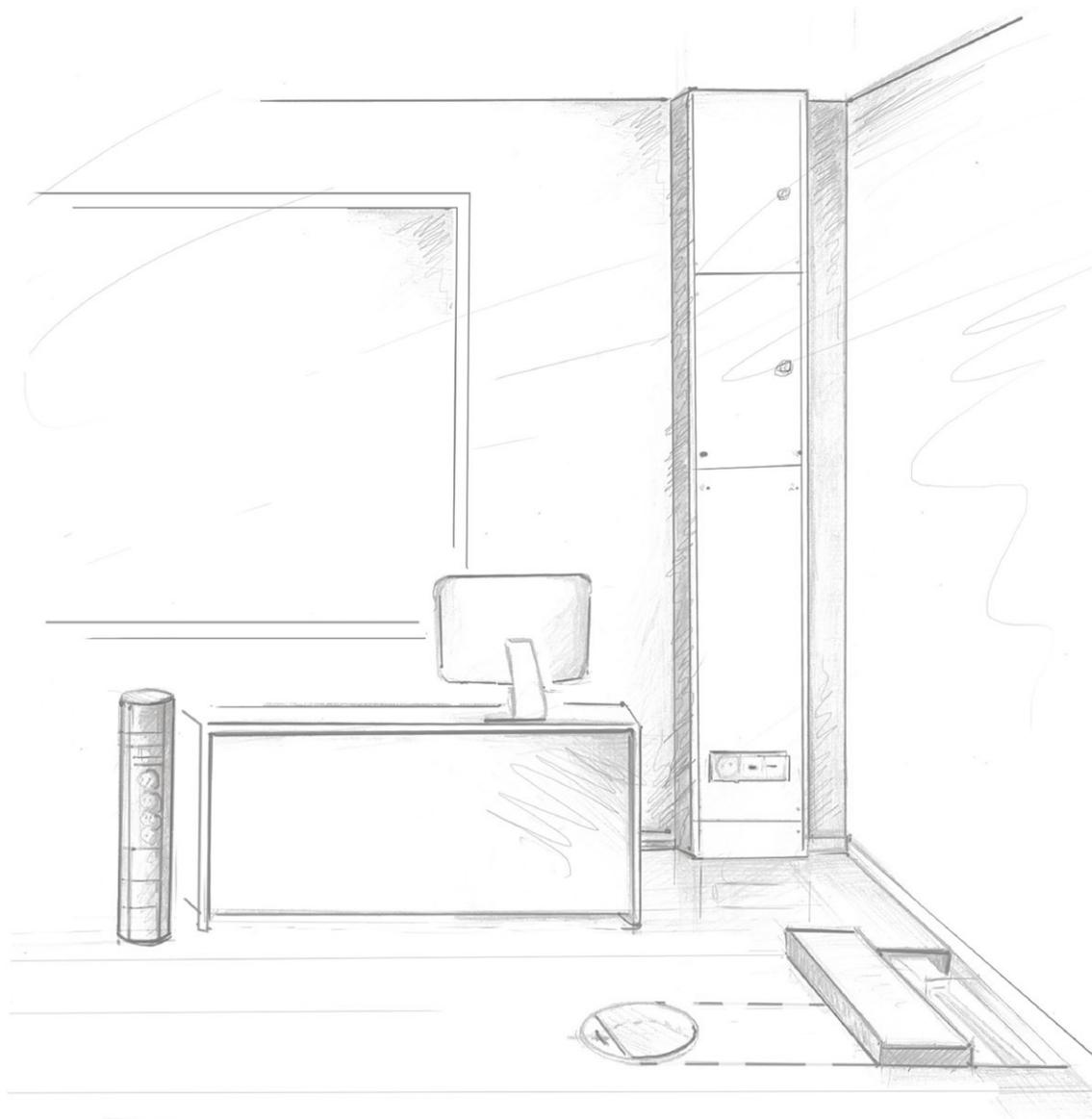

In Kombination mit Hager Unterflursystemen, Stand- und Raumsäulen, Brüstungskanälen bietet Hager alles aus einer Hand!

So werden Räume funktional erschlossen, Energie, Daten und Kommunikationstechnische Anschlüsse werden überall dort bereitgestellt, wo sie benötigt werden und alles passt perfekt zusammen, z.B. in der Wunschfarbe.

Konfektionierung: komplett bestückt und verdrahtet

Unterflur-Versorgungseinheiten, Kabelkanäle, Stand-, Raum- und Mediensäulen und vieles mehr können individuell und nach Kundenvorgabe bestückt und verdrahtet werden.

Der Vorteil: Zeitersparnis für alle Prozessbeteiligten und Sicherheit durch elektrische Prüfung aller verdrahteten Anlagen durch den Hersteller.

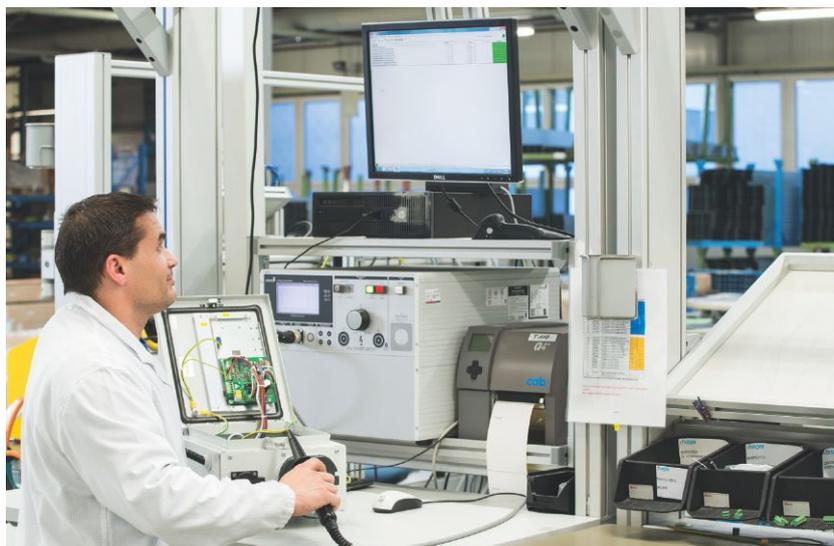



Alles Gute kommt von oben: tehalit.DAB mit Klappsäule

Um seine beruflichen Ziele zu erreichen, muss man sich nicht unbedingt nach der Decke strecken. Manchmal reicht es auch, die Dinge auf sich zukommen zu lassen: zum Beispiel in Form der Deckenanschlussbahn tehalit.DAB mit multifunktionaler Klappsäule. Die ideale Lösung für temporäre „Energie-Zapfstellen“ in Großraumbüros, Lofts, Schulungs- oder Laborräumen.



Perfekte „Zwischen-Lösung“

Die Klappsäule stellt Energie- und Datenanschlüsse genau dort zur Verfügung, wo Ihre Kunden sie brauchen. Die Entriegelung erfolgt durch leichten Druck auf die Metall-Lasche mithilfe eines Zeigestocks. Die Klappsäule fährt, durch einen hydraulischen Zylinder gebremst, nach unten und wird nach Gebrauch einfach wieder hochgeklappt. Abmessungen und Design fügen sich nahtlos in die Deckenanschlussbahn ein.

Manufaktur

Das volle Programm

Auch in unseren anderen Katalogen finden Sie eine Vielfalt von Ideen und Möglichkeiten zur Erfüllung individueller Kundenwünsche. Zusammengenommen decken sie praktisch das ganze Spektrum der smarten elektrotechnischen Installation ab. Als Basis für individuelle Gesamt-Konzepte, die technisch und optisch reibungslos ineinander laufen.

Alles mit einem einzigen Ansprechpartner:
Ihrem Hager-Außendienst.



- Vorverdrahtete und montierte Energieverteilungen aus dem Sonderverteilungsbau von Hager



- Individuelle
 - Farbe
 - Materialität
 - Beschriftung
 - Funktionalität



- Individuelle Konfiguration von Außenstationen
- Türkommunikationssäulen
- Modularer Systemaufbau mit Funktionseinheiten
- Individuelle Oberfläche, Farbe und Beschriftung



Mehr über die Manufaktur, individuelle Konzepte, unsere Ideen und neue Möglichkeiten für Ihre Planung erfahren Sie in der Broschüre zum Downloaden: [hager.de/mediathek](https://www.hager.de/mediathek)

Technik

Vorschriften und Empfehlungen	892
Werkstoffe Kunststoff	901
Werkstoffe	903
Werkstoffe und Klebeverbindungen	904
Werkstoffbearbeitung	905
Biegeradien	906
Montagezeiten Installationskanäle	907
Geräteeinbaudosen, C-Profil und frontrastender Geräteeinbau	908
Konsolen	909
Brüstungsverkleidung	911
Montagehinweis Lamellen	913
Schallschutzbarriere	914
Brandschutz	915
Anwendungsneutrale Kommunikations- kabelanlagen	918
Bodeninstallationssysteme	924
Leitungsvolumenberechnung	926
Bodenaufbau/-belag	928
Bodenpflege / Traglast	929
Versorgungseinheiten Material	930
Verlegung von Bodenbelägen	931
Hinweise für den Estrichleger	932
Allgemeine Technische Hinweise	934

Kanaltyp	BRHN	BR BRA BRS	BRH	BRN	SL	LF	LFH	LFE	LFS	FB	LFW
----------	------	------------------	-----	-----	----	----	-----	-----	-----	----	-----

Nach elektrischer Isoliereigenschaft

Elektroinstallationskanalsystem mit elektrischer Isoliereigenschaft	x	x	x	x	x	x	x	x		x	x
Elektroinstallationskanalsystem ohne elektrische Isoliereigenschaft									x		
Nach den durch Gehäuse bzw. Umhüllung nach EN60529:1991 gebotenen Schutzarten	IP30	x	x	x		x	x	x	x	x	
	IP40	x	x		x	x					x
	IK07	x	x	x	x	x		x		x	x
	IK08		x						x		
	IK10								x		

Nach Befestigungsart der Kanalabdeckung

Kanalabdeckung des Elektroinstallationskanals ohne Werkzeug zu öffnen						x	x				
Kanalabdeckung des Elektroinstallationskanals nur mit Werkzeug zu öffnen	x	x	x	x	x			x	x	x	x

Nach der elektrischen Schutztrennung

Elektroinstallationskanalsysteme ohne internes Schutztrennelement											* 2
Elektroinstallationskanalsysteme mit internem Schutztrennelement											* 2

Unterputz-/Aufputz-Elektroinstallationskanal an Wand oder Decke

Unterputz-/Aufputz-Elektroinstallationskanal an der Wand	x	x	x	x	x	x	x	x	x	x	x
Unterputz-/Aufputz-Elektroinstallationskanal an der Decke	x	x	x	x	x	x	x	x	x	x	x

Nach dem Schutz vor Kontakt zwischen Flüssigkeiten und isolierten Leitern und spannungsführenden Teilen im Falle von Sockelleistenkanälen und Nassreinigung des Fußbodens

	/.	/.	/.	/.	/.	/.	/.	/.	/.	/.	/.
--	----	----	----	----	----	----	----	----	----	----	----

Nach Typ

Typ-1-Elektroinstallationssystem						x	x	x	x		x
Typ-2-Elektroinstallationssystem (Verteilung)						x			x		x
Typ-3-Elektroinstallationssystem (Installation)	x	x	x	x	x					x	x

Erklärungen:

x zutreffende Klassifizierung

*1 in Prüfung

*2 in Beratung

/ . Keine Angaben

Technik

Klassifizierung nach EN 50085-1	BKF	BKW	BKFD	BKWD	KDE	KDQ	BDE	BDQ	SPW	UK	VANR	VQ	VR	VE	VDQ	VDR	VDE
Nach Schlagfestigkeit für Installation und Anwendung																	
Elektroinstallationskanalsysteme für Schlagenergie 0,5J (IK04)																	
Elektroinstallationskanalsysteme für Schlagenergie 1J (IK06)																	
Elektroinstallationskanalsysteme für Schlagenergie 2J (IK07)																	
Elektroinstallationskanalsysteme für Schlagenergie 5J (IK08)					x	x	x	x		x	X _{1x1}	x	x	x	x	x	x
Elektroinstallationskanalsysteme für Schlagenergie 20J (IK10)	x	x	x	x							X _{2x2}						
Nach Temperatur																	
Mindestlager- und Transporttemperaturen +/- 2°C																	
-45																	
-25	x	x	x	x						x							
-15					x	x	x	x			x	x	x	x	x	x	x
-5																	
Mindestinstallations- und Anwendungstemperaturen +/- 2°C																	
-25																	
-15										x							
-5	x	x	x	x	x	x	x	x			x	x	x	x	x	x	x
+5																	
+15																	
Anwendungshöchsttemperaturen +/- 2°C																	
+60	x	x	x	x	x	x	x	x		x	x	x	x	x	x	x	x
+90																	
+105																	
+120																	

Erklärungen:

x zutreffende Klassifizierung

*1 in Prüfung

*2 in Beratung

./ Keine Angaben

Klassifizierung nach EN 50085-1	BKF	BKW	BKFD	BKWD	KDE	KDQ	BDE	BDQ	SPW	UK	VANR	VQ	VR	VE	VDQ	VDR	VDE
Nach dem Widerstand gegen Flammausbreitung																	
Feuerausbreitende Elektroinstallationskanalsysteme																	
Feuer nicht ausbreitende Elektroinstallationskanalsysteme	x	x	x	x	x	x	x	x		x	x	x	x	x	x	x	x
Nach elektrische Leitfähigkeit																	
Elektroinstallationskanalsystem mit elektrischer Leitfähigkeit	x	x	x	x						x	x						
Elektroinstallationskanalsystem ohne elektrische Leitfähigkeit					x	x	x	x				x	x	x	x	x	x
Nach elektrischer Isoliereigenschaft																	
Elektroinstallationskanalsystem mit elektrischer Isoliereigenschaft					x	x	x	x				x	x	x	x	x	x
Elektroinstallationskanalsystem ohne elektrischer Isoliereigenschaft	x	x	x	x						x	x						
Nach den durch Gehäuse bzw. Umhüllung nach EN60529:1991 gebotenen Schutzarten																	
Nach Schutz gegen Eindringen von festen fremdkörpern																	
Nach Schutz gegen Eindringen von Wasser																	
Nach Schutz gegen Berühren gefährlicher Teile																	
IP20 Anschlusseinheiten im Gebrauch					x	x	x	x			x	x	x	x	x	x	x
IP20										x							
IP30 Anschlusseinheiten nicht im Gebrauch					x	x	x	x				x	x	x	x	x	x
IP30 Zugangseinheiten					x	x	x	x				x	x	x	x	x	x
IP30	x	x	x	x													
IP40																	
IP66 Anschlusseinheiten nicht im Gebrauch											x						
Schutz gegen korrosive oder verunreinigende Substanzen																	
Mit geringem Außen- und Innenschutz										x							
Mit mittlerem Außen- und Innenschutz											x						
Mit hohem Außen- und Innenschutz	x	x	x	x													
Mit mittlerem Außen- und geringem Innenschutz																	
Mit hohem Außen- und geringem Innenschutz																	
Mit hohem Außen- und mittlerem Innenschutz																	
Befestigungsart der Systemkanalabdeckung																	
Ohne Werkzeug zu öffnen																	
Nur mit Werkzeug zu öffnen	x	x	x	x	x	x	x	x		x	x	x	x	x	x	x	x
Elektrische Schutztrennung																	
Ohne internes Schutztrennelement	x	x	x	x	x	x	x	x		x	x	x	x	x	x	x	x
Mit internem Schutztrennelement																	

Erklärungen:

x zutreffende Klassifizierung

*1 in Prüfung

*2 in Beratung

./ Keine Angaben

Klassifizierung nach EN 50085-1	BKF	BKW	BKFD	BKWD	KDE	KDQ	BDE	BDQ	SPW	UK	VANR	VQ	VR	VE	VDQ	VDR	VDE
Nach Art der Bodenpflege																	
Elektroinstallationssystem für trockene Bodenpflege	x	x	x	x	x	x	x	x		x	x	x	x	x	x	x	x
Elektroinstallationssystem für Nassreinigung des Fußbodens, wenn die Serviceeinheit nicht in Gebrauch ist										x	x						
Elektroinstallationssystem für Nassreinigung des Fußbodens, wenn die Serviceeinheit in Gebrauch ist											x						
Nach dem Widerstand gegen vertikale Lasten die über eine kleine Fläche wirken																	
Elektroinstallationssystem für 500 N											x _{1x1}						
Elektroinstallationssystem für 750 N																	
Elektroinstallationssystem für 1000 N																	
Elektroinstallationssystem für 1500 N					x	x	x	x		x		x	x	x	x	x	x
Elektroinstallationssystem für 2000 N	x	x	x	x													
Elektroinstallationssystem für 2500 N																	
Elektroinstallationssystem für 3000 N											x _{2x2}						
Nach dem Widerstand gegen vertikale Lasten die über eine große Fläche wirken																	
Elektroinstallationssystem für 2000 N																	
Elektroinstallationssystem für 3000 N	x	x	x	x													
Elektroinstallationssystem für 5000 N											x ₁						
Elektroinstallationssystem für 10000 N											x ₂						
Elektroinstallationssystem für 15000 N																	

x₁: Mit Tubus-Leitungsauslass aus Polyamid
 x₂: Mit Tubus-Leitungsauslass aus Aluminium

Erklärungen:

- x zutreffende Klassifizierung
- *1 in Prüfung
- *2 in Beratung
- ./ Keine Angaben

Allgemeine Informationen

Bei der Installation von Elektro-Installationskanalsystemen sind die folgenden Normen und Vorschriften zu beachten. Es sind hier nur die wichtigsten Normen und Vorschriften aufgeführt. Weitere Normen werden bei Bedarf an gegebener Stelle im Katalog aufgeführt.

Installationsart:

Übliche Installationsart, wenn nicht anders angegeben, ist die Montage an der Wand. Werden andere Installationsarten wie Decke oder Boden bevorzugt, sind ggf. zusätzliche Informationen vom Hersteller zu beziehen.

UV-Strahlung und Umwelteinflüsse:

Die verwendeten, modernen Kunststoffe sind in ihren chemischen und mechanischen Materialeigenschaften sehr stabil und vor schädigenden Einflüssen weitgehend geschützt. Es kann jedoch vorkommen, dass sich Kunststoff durch Reaktion mit Luftsauerstoff und/oder durch UV-Bestrahlung verfärbt. Die mechanischen Eigenschaften können sich, je nach Einwirkdauer, ebenfalls ändern.

Farbechtheit:

- Produktionstechnisch können beim Einsatz von lackierten, verzinkten Stahlblechkanalsystemen leichte Farbunterschiede auftreten.
- Sonderlackierungen (z.B. DBx, Metalleffektlacke, ...) und Lackierungen auf Stahlblechkanalsystemen, die farblich passend zu anderen Gewerken (z.B. Fenster, Türen,...) hergestellt werden, sind vorher mit der Fa. Hager abzustimmen.
- Falls Stahlblechkanalsysteme in Verbindung mit Kunststoffformteilen verwendet werden, sind teilweise leichte Farbunterschiede zwischen Formteil und Kanal nicht zu vermeiden.

Trockenreinigung:

Reinigung des Fußbodens mit flüssigkeitslosen oder flüssigkeitsarmen Verfahren (Kehren mit Besen, Trockenschaumbehandlung, Feuchtshampoonieren, Reinigungsstreu, Staubsaugen,...).

Nassreinigung:

Reinigung des Fußbodens mit flüssigen Reinigungs- und Pflegemitteln, wobei eine kurzzeitige Lachenbildung oder Durchnässung der Bodenbeläge nicht ausgeschlossen ist.

Kennzeichnung und Dokumentation nach EN50085:

Unterlagen mit allen erforderlichen Informationen für die sachgerechte sowie sichere Installation und den richtigen und sicheren Gebrauch stehen auf www.hager.de zur Verfügung.

Befestigung von Leistungsführungssystemen:

Die Angaben zu Befestigungsabständen und -material beziehen sich auf einen tragfähigen Untergrund. Bei den hier gemachten Empfehlungen wird von B25 als Montageuntergrund ausgegangen. Bei Untergründen, die weniger tragfähig sind, ist das Befestigungsmaterial und die -abstände anzupassen.

Befestigungsabstände:

Die in Standardlängen gelieferten Kanäle werden mit paarweise angeordneten Schrauben befestigt. Die Befestigungsabstände sollen 0,66 m bei Kunststoffkanälen und 1,0 m bei Metallkanälen nicht überschreiten. Stahlblechbrüstungskanäle mit einer Höhe größer 70 mm sollten im Abstand 0,66 m befestigt werden. Kunststoffkanäle werden somit mit 4 Schraubenpaaren je Kanallänge befestigt, Metallkanäle sollten mit mindestens 3 Schraubenpaaren je Kanallänge befestigt werden.

Befestigungsmaterial:

Im Sinne einer schnellen Montage an der Wand eignen sich insbesondere Schlagdübel von 6 mm Durchmesser, die in der Länge je nach Untergrund (Betonwand, Betonwand verputzt usw.) gewählt werden müssen. Es können aber auch Schrauben (Durchmesser 4 mm, min. 40 mm Länge), in Verbindung mit handelsüblichen Dübeln (Durchmesser 6 mm) verwendet werden.

DIN VDE 0100 Teil 520	Stromkreise mit Spannungen der Bänder I und II dürfen in demselben Installationskanal verlegt werden, wenn jedes Kabel bzw. jede Leitung für die höchste vorhandene Spannung bemessen ist oder eine der folgenden Maßnahmen angewendet wird: (1) Jeder Leiter in einem mehradrigen Kabel oder einer mehradrigen Leitung ist für die höchste Spannung bemessen, die im Kabel oder in der Leitung auftritt. (2) Die Kabel oder Leitungen sind entsprechend ihrer Bemessungsspannung isoliert und in getrennten Abschnitten eines Elektroinstallationskanals verlegt.
Abschirmung DIN VDE 0100 Teil 520, Absatz 528.1.1	Besondere Maßnahmen gegen elektrische Beeinflussung, sowohl elektromagnetische als auch elektrostatische, können für Fernmeldestromkreise, Datenübertragungsstromkreise u. ä. erforderlich sein.
Feuerwiderstand DIN/VDE 0100 Teil 520 Absatz 527.2.2	Elektro-Installationskanäle, die durch Gebäudeelemente mit vorgegebener Feuerwiderstandsdauer geführt werden, müssen im Innern entsprechend der Feuerwiderstandsdauer verschlossen werden, wie sie für das betreffende Gebäudeelement vor der Durchführung und für den äußeren Bereich gefordert wird. Für diesen Zweck sind Kanalbrandschottungen als typgeprüfte Kabelschottungen zu verwenden.
Funktionserhalt von elektrischen Kabelanlagen DIN 4102 Teil 12, DIN/VDE 0108	Bestehen in Gebäuden besondere Anforderungen an den Funktionserhalt von Einrichtungen z.B. Notbeleuchtung sind feuerwiderstandsfähige Installationskanäle nach DIN 4102 Teil 12 zu verwenden. (FWK) DIN 4102 Teil 11 Für die Leitungsführung in Flucht- und Rettungswegen sind feuerwiderstandsfähige Installationskanäle nach DIN 4102 Teil 11 (FWK) bzw. unter besonderen Bedingungen nicht brennbare Installationskanäle zu verwenden.
Erdung DIN/VDE 0100; DIN/VDE 0100 Teil 540	Ergänzende Bestimmungen der regionalen VNB Schutzmaßnahmen gegen indirektes Berühren bei Metallkanälen wird nicht gefordert für schutzisolierte Ausführung z.B. bei Verwendung von doppelt isolierten Leitungen.
Potentialausgleich DIN/VDE 0100 Teil 540	Schutzmaßnahme, die berührbare leitfähige Flächen auf gleiches Potential bringt. Wird bei der Installation von Elektro-Installations-Kanälen aus Metall gefordert wenn diese im erreichbaren Bereich (Handbereich) installiert sind.
EN50310	Anwendung von Maßnahmen für Erdung in Gebäuden mit informationstechnischen Anlagen.
EN50174-2	Installation von Kommunikationsverkabelung, Anforderungen und Leitlinien bzgl. der Installationsplanung und -praktiken
EN50085-1 Absatz 7 Kennzeichnung und Dokumentation	Der Hersteller muß in seinen Unterlagen alle erforderlichen Informationen für die sachgerechte sowie sichere Installation und den richtigen und sicheren Gebrauch zur Verfügung stellen. Dokumentation im Internet unter www.hager.de
Installationskanäle nach VDE0604 Teil 1 (EN50085)	LF20020-LF60111, LFH30045, LFH40060, LFH60090, LFH60110, LFS40060, LFS60060, LFS60100, LFS60150, LFS60200, BRN70110-BRN70210, LFE40060, LFE60110
Installationskanäle nach VDE0604 Teil 2 (EN50085)	FB60110, FB6130, FB60150, FB60190, FB60230, BR70100-BR70170, BR85130, BR85170, BRH70172, BRA65100-BRA65170B, BRA85130, BRA85170, BRN70110-BRN70210, BRS65100-BRS65210, BRS85130-85170
Installationskanäle nach VDE0604 Teil 3	SL20055, SL20080, SL20115
Schockprüfungen	FB, LF
Materialprüfungen PVC hart	VDE0904 Teil309.95 Stufe IIb schwer entflammbar DIN4102 Teil2 - B1, Prüfzeichen P-BWU03-I-16.5.413 Termitenfest - Entomologisches Labor 132/86
DIN/ISO9001 Zertifizierung	Tehalit GmbH

DIN/ISO 9001
TEHALIT ist zertifiziert nach DIN/ISO 9001



Prüfungen und Zulassungen Installationskanäle**VDE 00604 Teil 1 (EN50085)**

LF 20020-LF 60111,
LFH 30045, LFH 40060,
LFH 60090, LFH 60110,
LFS 40060, LFS 60060,
LFS 60100, LFS 60150,
LFS 60200,
BRN 70110-BRN 70210

VDE 00604 Teil 2 (EN50085)

FB 60110, FB 6130, FB 60150,
FB 60190, FB 60230,
BR 70100-BR 70170,
BR 85130, BR 85170,
BRH 70172,
BRA 65100-BRA 65210
BRS 65100-BRS 65210,
BRS 85100, BRS 85210,
BRN 70110-BRN 70210,

VDE 0604 Teil 3

SL 20051, SL 20053,
SL 20055, SL 20071,
SL 20073, SL 20080

Schockprüfung

für Baureihen: FB, LF

Materialprüfung

PVC
VDE 0304 Teil 309.85 Stufe IIb schwer entflammbar,
DIN 4102, B1 für aus Kanälen genommene Proben,
Prüfzeichen P-BWU03-I-16.5.413
Termitenfest-Untersuchung BFA, Entomologisches Labor 132/68

Weitere Zertifikate und Prüfergebnisse erhalten Sie auf Anfrage

Prüfungen und Zulassungen Verdrahtungskanäle

DIN 5510		Brennbarkeitsklasse	Rauchentwicklungsklasse	Tropfbarkeitsklasse
tehalit.HNG-V1	25025	S4	SR1	ST1
	75125	S3	SR1	ST2
tehalit.HNG-V0	25025	S3	SR2	ST2
	75125	S4	SR1	ST2
tehalit.HA7	25025	S4	SR2	ST2
	80120	S4	SR2	ST2

EN 50085	DIN EN 50085/1 & EN 50085/2.3
tehalit.HNG-V1	k.A.
tehalit.HNG-V0	k.A.
tehalit.HA7	JA

CSA	GuideFile No. LR22009
tehalit.HNG-V1	k.A.
tehalit.HNG-V0	JA
tehalit.HA7	JA
tehalit.BA7	JA
tehalit.BA6	JA
tehalit.DNG	JA
tehalit.LKG	JA
tehalit.VK-flex	JA

UL	GuideFile No. E48414
tehalit.HNG-V1	JA
tehalit.HNG-V0	JA
tehalit.HA7	JA
tehalit.BA7	JA
tehalit.BA6	JA
tehalit.DNG	JA
tehalit.LKG	k.A.
tehalit.VK-flex	JA

UL94	Art
tehalit.HNG-V1	V1
tehalit.HNG-V0	V0
tehalit.HA7	V0
tehalit.BA7	V0
tehalit.BA6	V0
tehalit.DNG	V0
tehalit.LKG	V0
tehalit.VK-flex	V0

NF-F16101	Einstufung
tehalit.HNG-V1	F3
tehalit.HNG-V0	IF 53 - F3
tehalit.HA7	F2

M-Klass	Einstufung nach Materialbrandverhalten
tehalit.HNG-V1	k.A.
tehalit.HNG-V0	M2
tehalit.HA7	M1

Beständigkeitsliste Kunststoff

Material	PC/ABS	PVC
Abgase, alkalisch	k.A.	A
Abgase, fluorwasserstoffhaltig	C	A
Abgase, kohlendioxidhaltig	A	A
Abgase, nitroshaltig	k.A.	A
Abgase, salzsäurehaltig	k.A.	A
Abgase, schwefeldioxidhaltig	k.A.	A
Abgase, schwefelsäurehaltig	k.A.	A
Abgase, schwefeltrioxidhaltig	k.A.	A
Aceton	D	D
Acetylen	A	B
Akkusäure	A	A
Alkohol	A	A
Aluminium(hydroxid)-acetat	A	A
Aluminiumchlorid	C	k.A.
Ammoniumchlorid	A	A
Apfelsaft	A	k.A.
Apfelsinensaft	A	k.A.
Apfelsinenschalenöl	C	k.A.
Benzin	C	B
Bienenwachs	A	k.A.
Bier	A	A
Bittersalz -> siehe: Magnesiumsulfat	A	A
Bitumen	B	k.A.
Borsäure	A	A
Branntweine -> siehe: Spirituosen	A	A
Bremsflüssigkeit	D	A
Brom	D	B
Butter	A	k.A.
Buttersäure	D	B
Calciumhypochlorit	C	B
Calciumsulfat	A	A
Chlor	B	A
Chloralhydrat	C	D
Curry	B	k.A.
Dibenzylsebacat	C	k.A.
Dibutylphthalat	k.A.	k.A.
Dibutylsebacat	C	D
Eisessig -> siehe: Essigsäure	A	A
Elaol -> siehe: Dibutylphthalat, Emulgatoren	D	D
Entwicklerflüssigkeiten	A	A
Erdgas, hauptsächlich Methan	A	k.A.
Erdnußöl	B	k.A.
Erdöl	C	k.A.
Essig	A	A
Essigsäure	D	A
Essigester -> siehe: Ethylacetat	D	D
Fett, pflanzlich	B	k.A.
Fett, tierisch	B	k.A.
Fette, Speiseöle	B	k.A.

Material	PC/ABS	PVC
Frostschutzmittel	A	k.A.
Fruchtsäfte	A	A
Fruchtzucker/Fructose	A	k.A.
Gips	A	A
Glycerin	C	A
Harnstoff	A	B
Heizöl	C	A
Helium	A	k.A.
Henkel-P3-Lösung	B	k.A.
Holzöl	B	k.A.
Holzteeöl -> siehe: KreosotHonig	C	C
Jodtinktur	C	D
Kakao	A	k.A.
Kakaobutter	A	k.A.
Kautschukdispersion	B	k.A.
Kraftstoff	D	k.A.
Kerosin	D	A
Kiefernadelöl	C	k.A.
Lavendelöl	C	k.A.
Lebertran	A	A
Leim (Knochenleim)	A	A
Leinöl	A	A
Lemongrasöl	C	k.A.
Lysol	C	k.A.
Margarine	A	k.A.
Marmelade	A	A
Maschinenöl	B	k.A.
Meerwasser -> siehe: Salzwasser	A	A
Milch	A	A
Milchsäure	A	B
Milchzucker -> siehe: Lactose	A	A
Mineralöl	A	A
Mineralwasser	A	A
Nagellackentferner	D	k.A.
Naphthalin	C	D
Naphthalin (in Alkohol)	C	k.A.
Netzmittel	B	A
Nicotin	C	A
Nicotinsäure	B	A
Nitrobenzol	D	D
Nitrobenzoesäure	C	A
Nitroverdünnung	D	k.A.
Öle und Fette, pflanzlich	B	A
Öle, ätherisch	C	k.A.
Olein	A	A
Palmöl	B	A
Paraffine	A	A
Paraffinemulsion	B	A
Paraffinwachs	B	k.A.

Material	PC/ABS	PVC	PA
Parfüms	C	A	B
Pektin	A	A	C
Petroleum	C	A	A
Phenol	D	D	C
Phosphate	k.A.	k.A.	C
Phosphorsäure	A	A	B
Polyran M25 N - Schmieröl	k.A.	k.A.	D
Propylalkohol	A	B	D
Quecksilber	A	A	A
Rindertalg	A	k.A.	A
Rindertalg-Emulsion	B	A	D
Rizinusöl	A	A	A
Rohöl	C	A	A
Rosenöl	C	k.A.	A
Sagrotan	C	k.A.	A
Salicylaldehyd	B	C	A
Salicylsäure	A	B	A
Salmiak	A	A	A
Salmiakgeist	A	A	A
Salpetersäure	D	C	A
Salzsäure	D	B	A
Salzwasser, Meerwasser	A	A	A
Schmieröle	A	A	A
Schmierseife	B	A	A
Schwefelsäure	C	A	A
Seifenlösung	B	A	A
Senf	A	k.A.	D
Siliconfette	A	k.A.	A
Siliconöl	A	A	C
Spirituosen	A	A	B
Spiritus	A	A	A
Spülmittel	B	k.A.	D
Terpentinersatz	C	k.A.	D
Terpentinöl	D	B	B
Testbenzin	B	A	B
Transformatoröl	C	A	A
Urin	A	A	A
Vaseline	A	C	D
Vaselinöl	A	A	A
Wachse	A	k.A.	D
Walnussöl	B	k.A.	A
Waschmittel	A	A	k.A.
Wasser H2O	A	A	A
Wasser, destilliertes	A	A	D
Wasserstoff	A	A	D
Wasserstoffperoxid	A	A	A
Weichmacher	C	k.A.	A
Weine	A	A	A
Weingeist	A	A	A

Legende:

- k.A. keine Angaben
- A sehr gut beständig
- B durchschnittlich
- C weniger beständig
- D nicht beständig

Bemerkungen:

Angaben dienen nur der Orientierung und sind ohne Gewähr

Physikalische Eigenschaften

nichtmetallische Werkstoffe		PVC	PC/ABS	PPO	PA6
Mechanische Eigenschaften	Zugfestigkeit	30MPa	80MPa	45MPa	39MPa
	Schlagzähigkeit	4kJ/m ²	14kJ/m ²	15kJ/m ¹³¹	5kJ/m ²
Thermische Eigenschaften	Entflammbarkeit	V0	V1		
	Temperaturbeständigkeit	-5° bis 60°C	-30° bis 90°C	-25° bis 90°C	-20° bis 90°C
	Formbeständigkeit	65°C	90°C	100°C	100°C
Elektrische Eigenschaften	Durchschlagsfestigkeit	35kV/mm	21kV/mm	35kV/mm	20kV/mm
	Oberflächenwiderstand	10 11 Ω	10 15 Ω	10 17 Ω	10 13 Ω
	Spezifischer Widerstand	10 17 Ω cm	10 15 Ω cm	10 17 Ω cm	10 15 Ω cm
	Dielektrizitätszahl	3,3	2,8	2,6	3,9

Technik

Wärmeausdehnung

Die Berechnung der Wärmeausdehnung geht nach folgender Formel: $\Delta l = l \times \alpha \times \Delta T$

Die Längenänderung ergibt sich aus dem Produkt der Profillänge, des Wärmeausdehnungskoeffizienten und der Temperaturänderung.

Material	Profillänge	Wärmeausdehnungs-koeffizient	Temperaturänderung	Längenänderung
	l	α	ΔT	Δl
PVC	1 m	71 x 10 ⁻⁶ / 1 K	1 °C	0,071 mm
PC/ABS	1 m	100 x 10 ⁻⁶ / 1 K	1 °C	0,1 mm
PPO	1 m	59 x 10 ⁻⁶ / 1 K	1 °C	0,059 mm
Aluminium	1 m	23,1 x 10 ⁻⁶ / 1 K	1 °C	0,0231 mm
Stahlblech	1 m	14 x 10 ⁻⁶ / 1 K	1 °C	0,014 mm

Darstellung der relativen Wärmeausdehnung bei gleicher Temperaturerhöhung



Material	Werkzeug	Kanäle	Eigenschaften
Aluminium	Kreissäge	BRA	<ul style="list-style-type: none"> - Sägeblatt hartmetallbestückt - Durchmesser: 250 - 350 mm - Zahnung: 80 - 108 (Wechselzahnausführung) - Schnittgeschwindigkeit: v_s zwischen 37 m/sec und 51 m/sec bei 2800 U/min
Stahlblech	Bandsäge	BRS LFS	<ul style="list-style-type: none"> - Sägeblatt hartmetallbestückt - Zahnzahl: 24/Zoll - Schnittgeschwindigkeit: 60 m/min
	Handbandsäge	BRS LFS	<ul style="list-style-type: none"> - Sägeblatt hartmetallbestückt - Zahnzahl: 24/Zoll - Schnittgeschwindigkeit: 60 m/min
	Stichsäge	BRS LFS	<ul style="list-style-type: none"> - Metallsägeblatt hartmetallbestückt - Blech-Tigersäge Typ S110VE, 500 W - Hubzahl: 2500-10000 Hübe/min - Zahnzahl: 24/Zoll

Klebeverbindungen

Material	Empfohlener Kleber
PVC auf PVC	Handelsüblicher PVC-Kleber (lösungsmittelhaltig)
PVC auf Metall	Handelsüblicher Kontaktkleber
PVC auf Holz	Handelsüblicher Kontaktkleber
PC / ABS	<p>Kleber dürfen nicht öl- oder lösungsmittelhaltig sein.</p> <ul style="list-style-type: none"> - 2-Komponenten-Epoxy - 1-Komponenten MS-Polymer - Cyano-Acrylate - Silicone <p>(Nähere Informationen auf Anfrage)</p>
PPO	<p>Kleber dürfen nicht öl- oder lösungsmittelhaltig sein.</p> <ul style="list-style-type: none"> - 1-Komponenten-Epoxy - Polyolefinkleber - 1-Komponenten MS-Polymer - Cyano-Acrylate <p>(Nähere Informationen auf Anfrage)</p>

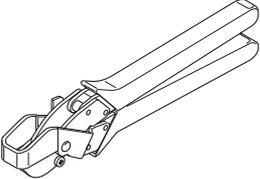
Material	Werkzeug	Kanäle	Eigenschaften
Kunststoff	Handsäge		- Sägen mit feiner Zahnung (Eisensägen)
	Stichsäge	BRN, BR BRHN, BRH LF LFH LFE LFR FB VK SL SLH	- Eisen- oder Kunststoffsägeblatt - Feine Zahnung
	Kreissäge	BRN, BR BRHN, BRH LF LFH LFE LFR FB VK SL SLH	- Sägeblatt für Kunststoff - Durchmesser: 250 - 350 mm - Zahnung: 80 - 108 (Wechselzahnausführung) - Schnittgeschwindigkeit: vs zwischen 37 m/sec und 51 m/sec bei 2800 U/min
	Kanalschere L5561	BRN nur Ober- und Seitenoberteil BRHN nur Ober- und Seitenoberteil BR, BRH Oberteil LF LFH LFR FB VK SL SLH	- Einfache und zeitsparende Verarbeitung - Mit Hilfe der Kanalschere L5561 von Tehalit sind Winkelschnitte durch verstellbaren Anschlag möglich 
	Ausklinkzange L5562	BRN BRHN LF LFH LFE LFR FB VK SL SLH	- Die Seitenwände lassen sich besonders einfach mit der Ausklinkzange L5562 von Tehalit ausklinken 
Bohrungen	BRN, BR BRHN, BRH LF LFH LFE LFR FB VK SL SLH	Es eignen sich: - Metallbohrer - Zentrumsbohrer - Kreisschneider - Fräser	

Biegeradien

Leitungen

Laut VDE 0298 Teil 3 (1983) müssen folgende Biegeradien für Kunststoffkabel eingehalten werden:

Leitungsart	U ₀ <= 0,6/1 kV				U ₀ >= 0,6/1 kV
	Außendurchmesser der Leitung in mm				
Leitungen für feste Verlegung	d <= 10	10 < d <= 25	25 < d		
Bei fester Verlegung	4d	4d	4d		6d
Flexible Leitungen	Außendurchmesser der Leitung in mm				
	d <= 8	8 < d <= 25	12 < d < 20	20 < d	6d
Bei fester Verlegung	3d	3d	4d	4d	10d
Bei Einführung	3d	4d	5d	5d	

Lichtwellenleiter

Hersteller	Außendurchmesser der Leiter in mm	Kleinstzulässige Biegeradien in mm
Alcatel/Kabelmetal	3,5 - 12	20 - 95
ANT	3,5 - 12	150
Dätwyler	3,0 - 7,9	30 - 120
Kabelreidt	3,4 - 11,6	20 - 175
Belden	2,9 - 13	75 - 130

Angaben ohne Gewähr

In der Norm EN 187101 wird folgende Empfehlungen gegeben:

$$R_{\text{Biegung}} = 10 \times d_{\text{Kabel}}$$

mit R_{Biegung} = Biegeradius des Kabels,
 d_{Kabel} = Kabeldurchmesser

Davon abweichend werden von den einzelnen Herstellern eigene Angaben zum Biegeradius herausgegeben, die den jeweiligen technischen Datenblättern der Produkte zu entnehmen sind.

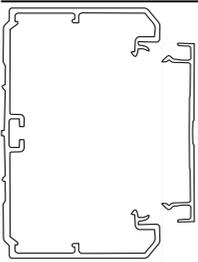
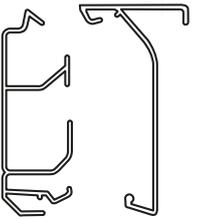
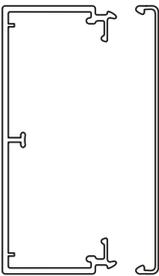
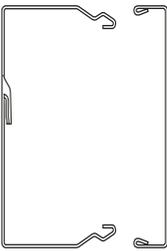
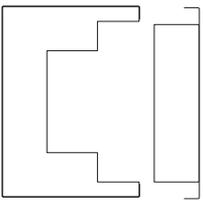
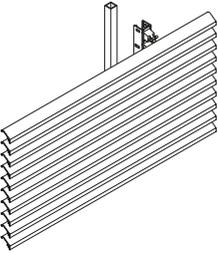
Kanaltyp		Kanalverlegung in min/m	Kabel einlegen in min/m	
	BRN/BRHN	BRN70110	10,5	1,3
		BRN70130	8,5	1
		BRN70170	8,5	1
		BRN70210	9	1
		Trennwand	1,5	
	SL	SL 20055	6	1
		SL 20080	6	1
		SL 20115	7	1
	LF/LFH/FB/LFE	LF 40060; LFH 40060; LFE 40060	8,5	1,3
		LF 40090	10	1,3
		LF 40110; LFH 40090; LF 60090; LF 60110; LFE60110	10	1,2
		LF 60060; LFH 60090; LFH 60110; FB 60110; FB 60130	9	1,3
		LF 60150; FB 60150	11	1,1
		LF 60190; FB 60190	12,5	1,1
		LF 60230; FB 60230	13	1,1
		Haubenformstücke LF, LFH, FB	2,5/Stück	–
	LFS (Stahlblech)	LFS 40060	11	1,3
		LFS 60060; LFS 60100	11,5	1,3
		LFS 60150	14	1,1
		LFS 60200	16	1,1
		Haubenformstücke LFS	3/Stück	–
	FWK (Feuerwiderstandsfähig)	FWK 30/50110 Vertikale Montage	18	1,1
		FWK 30/50110 Horizontale Montage	24	1,3
		FWK 90/50110 Vertikale Montage	24	1,0
		FWK 90/50110 Horizontale Montage	36	1,3
	Brüstungsverkleidung			Montage in min/m
		Konsolen inklusive Lamellenverkleidung waagrecht: Tiefe 50-160 mm		30
		Konsolen inklusive Lamellenverkleidung waagrecht: Tiefe 200-300 mm		31
		Lamellenverkleidung senkrecht		42
		Paneelenverkleidung senkrecht		30
		Richtwert komplette Installation von Kanal mit Konsolen und Lamellen		72
		Richtwert komplette Installation von Kanal mit Konsolen und Paneelen		60
	Konsole montieren		7,25/St.	

Zuordnungen Geräteeinbaudosen:

Die Geräteeinbaudosen unterscheiden sich in den Farben grau und schwarz. Die graue Dose kommt immer dann zum Einsatz, wenn „tehalit“-Geräte mit „tehalit“-Modularblenden installiert werden. Schwarze Geräteeinbaudosen sind zu benutzen, wenn Standardgeräte mit Rahmen der Schalterhersteller installiert werden.

Die Geräteeinbaudosen verfügen über eine selbsterklärende Symbolik um Funktionen eindeutig zuzuordnen.

Bestellhilfen bzw. Auswahlassistenten zu den Geräteeinbaudosen sind unter www.hager.de erhältlich

Technik

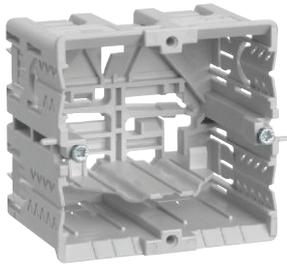

- Geräteeinbaudose, PA halogenfrei grau
- für alle tehalit.BRN und tehalit.BR Brüstungskanäle
- Maße: 69 x 71 x 50 mm

GLT5000

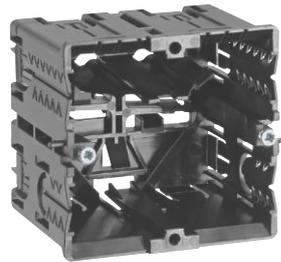

- Geräteeinbaudose PA halogenfrei, schwarz
- für alle tehalit.BRN und tehalit.BR Brüstungskanäle
- Maße: 69 x 71 x 55 mm

GLS5500

tehalit-Geräteeinbau

C-Profil
Energie Daten

Frontrastend
Energie Daten



Standard-Geräteeinbau

C-Profil
Energie Daten

Frontrastend
Energie Daten

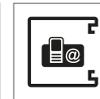
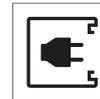
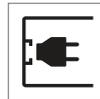

Schnell im Bilde

Alle Geräteeinbaudosen für die tehalit-Blendentchnik sind auf der Verpackung grau gekennzeichnet und haben eine Höhe 50 mm. Anhand der Piktogramme erkennen Sie sofort, ob es sich um Leerdosen für Energie- oder Datenanschlüsse bzw. für frontrastenden oder C-Profil-Einbau handelt.

Schwarz auf weiß

Geräteeinbaudosen für UP-Einsätze mit Rahmen der Schalterhersteller sind auf der Verpackung schwarz gekennzeichnet, haben eine Höhe von 55 mm und sind mit Piktogrammen zur Eibauart versehen.

		Energiegeräteeinbaudose		Datengeräteeinbaudose	
Standard-Geräteeinbau mit Rahmen der Schalterhersteller	C-Schiene	schwarz GLS5500		schwarz GLS5510	
	frontrastend	schwarz G2850		schwarz G2870	
tehalit-Geräteeinbau mit tehalit-Blendentchnik	C-Schiene	grau GLT5000		grau/neu GLT5010	
	frontrastend	grau GLT4001		grau GLT1511	

Universalkonsolen

- Für alle tehalit.BR und tehalit.BRN Brüstungskanäle – alle Materialien
- Stabile Wandbefestigungskonsolen bestehend aus Universalkonsole plus Adapterplatte
 - Universalkonsole wird durch den Wandabstand festgelegt
 - Adapterplatte wird durch die Kanalbreite bestimmt
- Universalkonsole bzw. Adapterplatte sind separat zu bestellen
- Adapterplatte wird in die Universalkonsole eingehängt
- Schraubenlose Befestigung der Kanäle durch die neue „Clip-Technik“
- Bei Bedarf lässt sich der Kanal mittels handelsüblicher Zange von der Konsole lösen
- Wandabstand von 53 – 460 mm
- Tragkraft bis 75 kg (750 N) bei Befestigungsabstand von 600 mm möglich
- Großer Verstellbereich (bis 53 mm) der verschiebbaren Clips an Universalkonsole und Adapterplatte - bei einem Bodenlochungsabstand von 50 mm steht immer ein Loch zum Einrasten der Clips in den Kanal zur Verfügung
- Montagehilfe durch Kanalaufgabe an der Adapterplatte
- Vertikale Winkelverstellbarkeit +/- 3° zum Ausgleich bauseitiger Ungenauigkeiten
- Höhenanschlag als Hinweis auf der Universalkonsole eingepreßt
- Zum Lieferumfang einer Verpackungseinheit Universalkonsole gehört ein zusätzlicher, wieder verwendbarer Höhenanschlag
- Kombination mit Standfuß möglich

Material

Stahlblech verzinkt

Hinweis

Pro Konsole muss eine Universalkonsole und eine Adapterplatte bestellt werden

Konsolenmontage

Konsolen einmessen, Befestigungsabstände bei Kunststoffkanälen max. 0,66 m, bei Metallkanälen ca. 1 m. Bei waagerechter Lamellenverkleidung sollten die Konsolenabstände nicht größer als 0,66 m sein. Bodenlochung bei tehalit.BR und tehalit.BRN Kanälen einheitlich 50 mm.

Konsole befestigen

Konsole auf die gewünschte Tiefe einstellen. Mittenschraube mit Schraubenschlüssel (Sw 13) leicht anziehen.

G2260 Universalkonsole, Wandabstand 53-81, verz

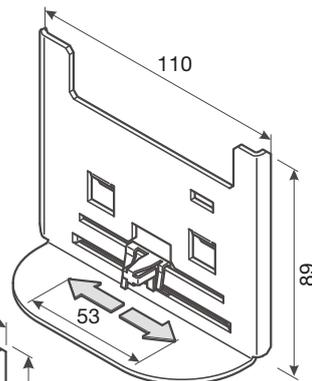
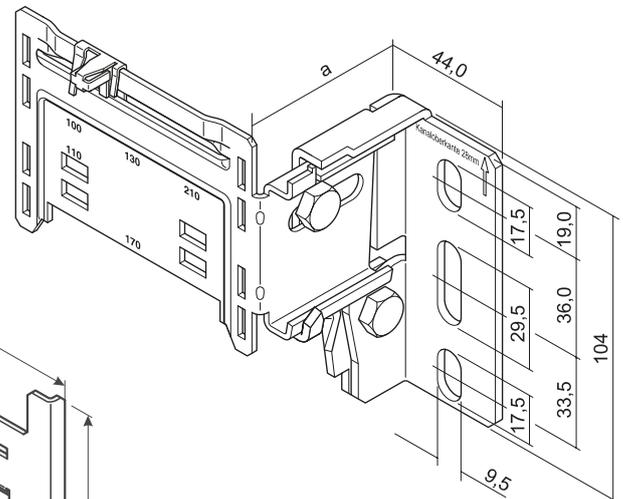

G2270
Adapterplatte
100/110 mm

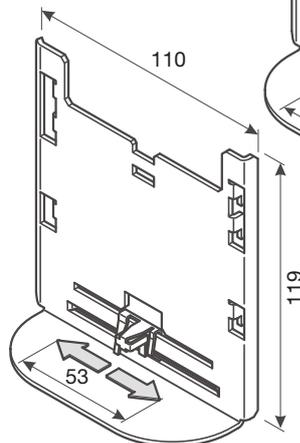

G2271
Adapterplatte
130-170 mm

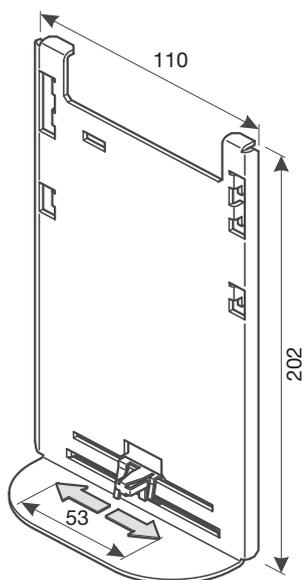

G2272
Adapterplatte
210 mm

G2261 Universalkonsole, Wandabstand 78-125, verz

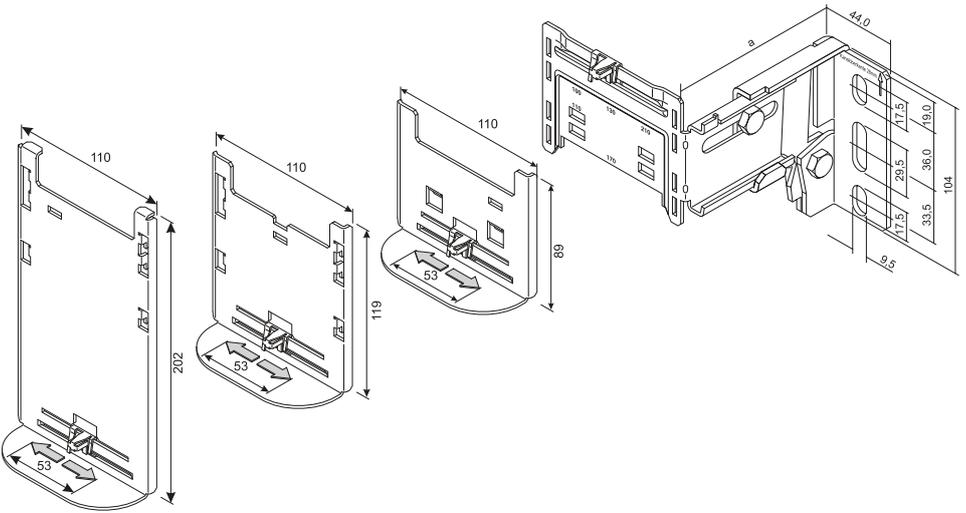

G2262 Universalkonsole, Wandabstand 120-200, verz

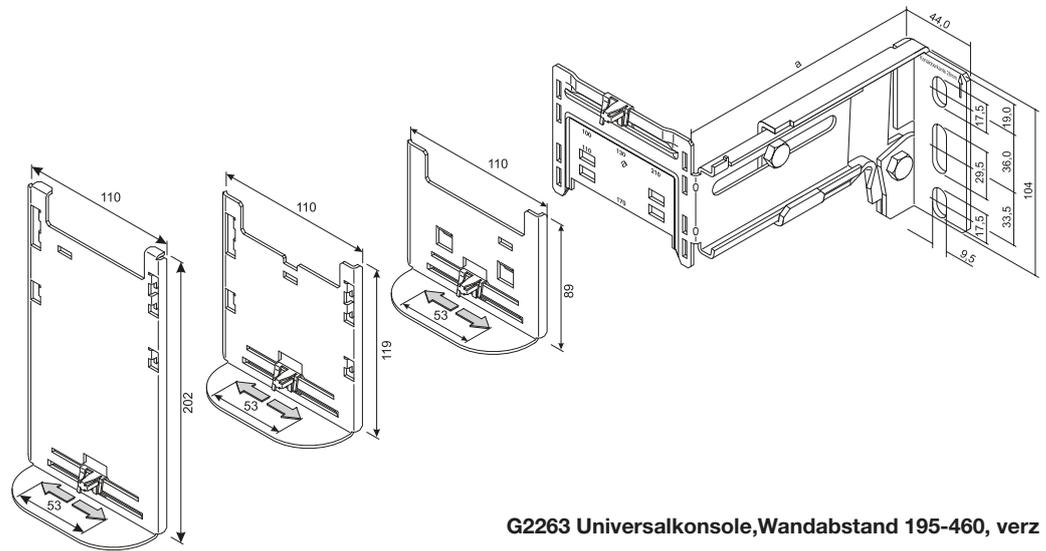

G2263 Universalkonsole, Wandabstand 195-460, verz

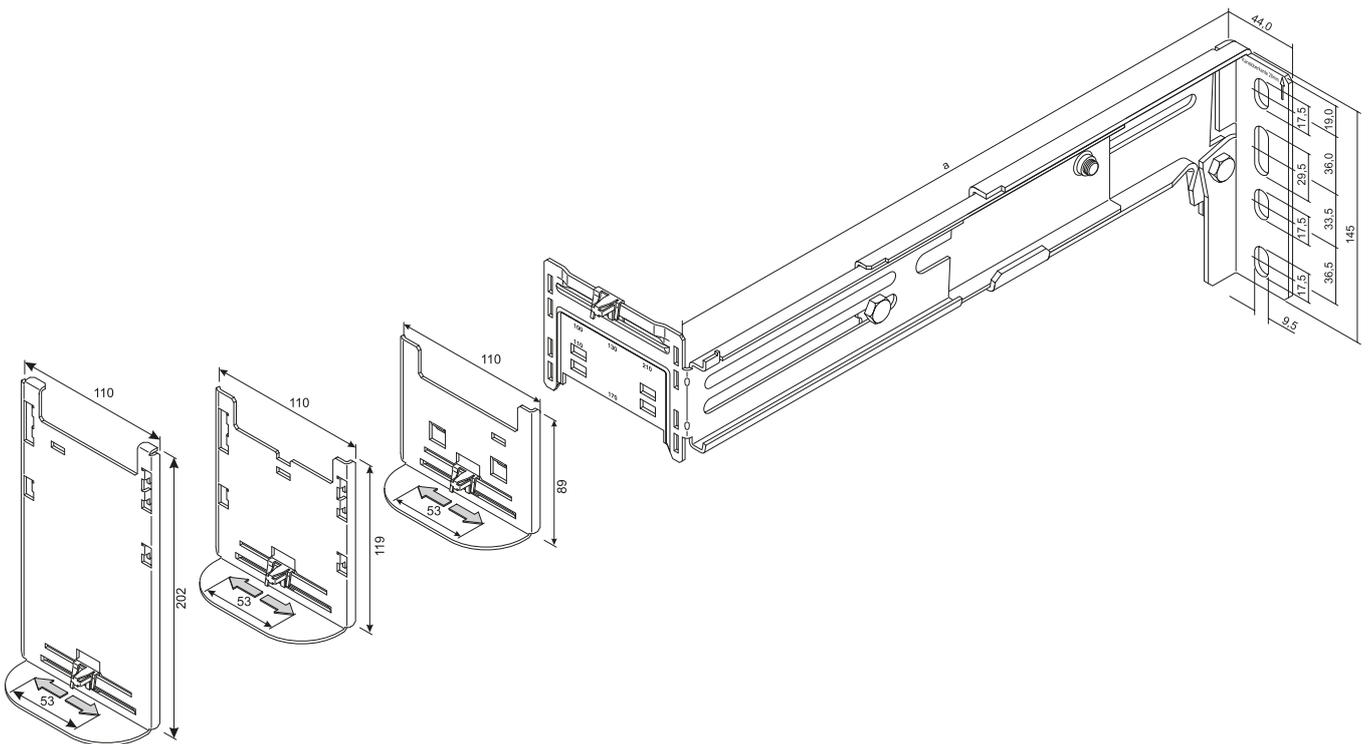

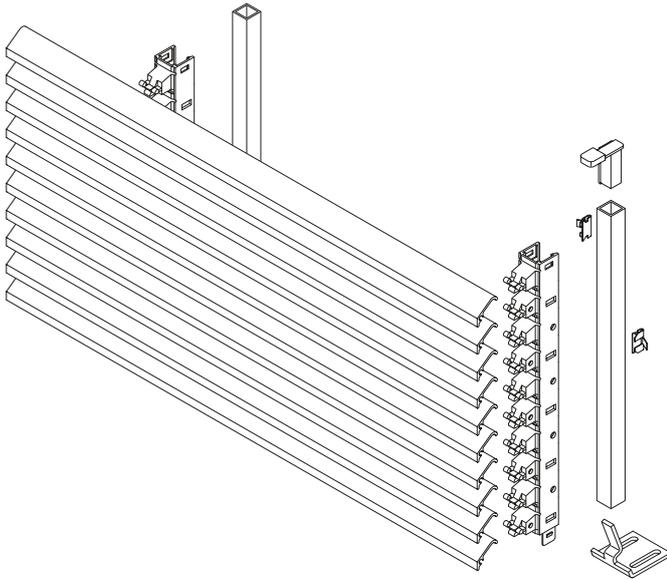

Lamellengitter

- Lamellengitter zur optischen Abdeckung oder Verkleidung von Nischen (z.B. Heizkörper)
- Optisch sehr wirkungsvoll, da der Blickwinkel bis zu 70% geschlossen ist.
- Für Heizkörperverkleidungen beträgt die Luftdurchtrittsfläche ca. 65%.
- Lamellengitter werden schnell und sicher auf den Kunststofflamellenträger aufgerastet.
- Abschlussblende zur optischen Anpassung an den Kanalübergang.
- Verbindung von Lamellen mittels Kupplungsstift

Lamellenträger

- Einfache Montage des Lamellenträgers und schnelle Befestigung der Lamellen
- Sicherer Halt und korrekter Abstand der Lamellen ist immer gewährleistet.
- Durch Anreihen der Lamellenträger sind große Kombinationen möglich.
- Geringer Abfall durch Anreihen der Lamellenträger

Erstlamelle

- Zum sauberen Übergang vom Kanal zur Lamelleninstallation bei der horizontalen Montage

Lieferfarben

RAL 9010, reinweiß
RAL 9001, cremeweiß
RAL 7035, lichtgrau
ELN, natureloxiert

Material

Aluminium

Waagerechte Verkleidung mit Lamellenträger und Lamellen

Wandabstand messen. Lamellenträger aneinander verrasten und entsprechen dem Wandabstand an der Schneidemarkierung ablängen.

Sicherungsbügel, die seitlich eingedrückt werden können, verhindern ein ungewolltes Lösen der Lamellenträger. Lamellenträger auf die obere Kante der Konsole setzen. Lamellen aufsetzen und mit Lamellenträger verrasten. Damit die Lamellengitter für Reinigungszwecke leicht handhabbar bleiben, sollte die Länge nicht größer als 2.000 mm sein.

Montage über Heizkörpern

Bei Heizungsvorlauftemperatur von 70 °C sollte ein Abstand von mind. 40 mm zwischen Heizkörper und Installationskanal eingehalten werden. Bei diesem Abstand wird die zulässige Erwärmung des Kanals und der eingelegten Leitungen nicht überschritten. Bei abweichenden Voraussetzungen empfiehlt sich eine Rückfrage.

Standfüße

- Zur freien Platzierung im Raum, wo keine Wandbefestigung aus techn. Gründen möglich ist.
- Zur zusätzlichen Unterstützung des Kanals, bei großen Spannweiten oder Ausladung der Konsole.
- Stabile Bodenmontage mit Montagehalterung für den Brüstungskanal und der Lamellenverkleidung.
- Justiermöglichkeit bei einteiliger Ausführung durch Langlöcher 5 mm.
- Brüstungskanalbezeichnung bei Bestellung angeben.

Lieferfarben

VERZ, verzinkt
RAL 9010, reinweiß
RAL 9001, cremeweiß
RAL 7035, lichtgrau

Weitere Ausführungen auf Anfrage.

Material

Stahlblech verzinkt oder lackiert.

Skizze Standfuß

Ein- und Zweiteilig

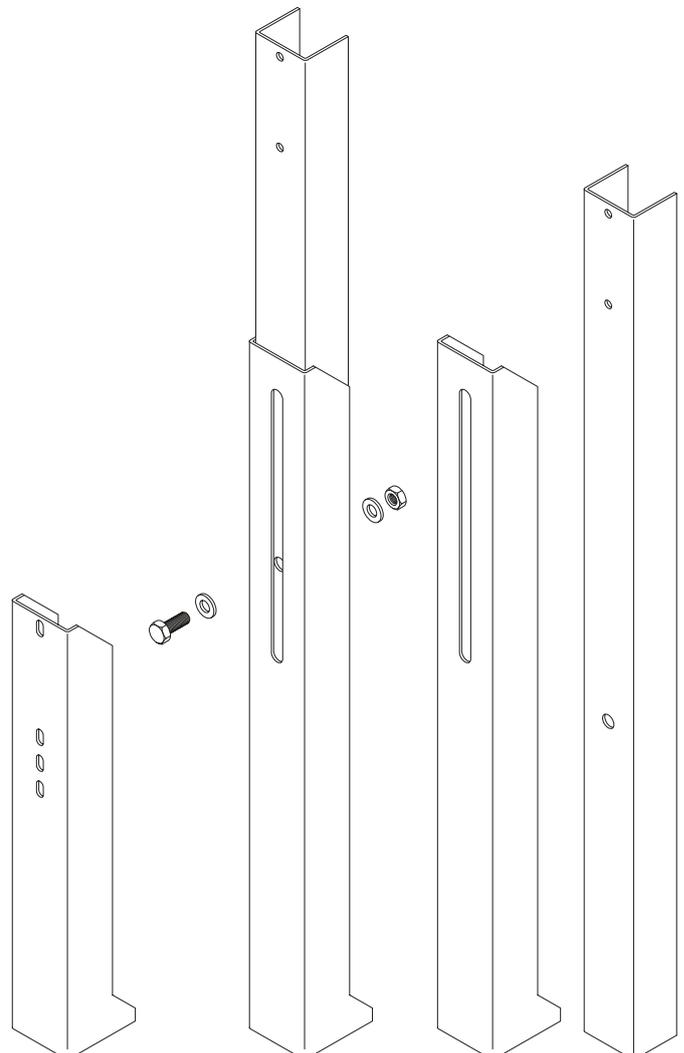

Stahlblechpaneele zur senkrechten Verkleidung**Länge**

min. 200 mm
max. 1500 mm

Höhe

min. 400
max. 900

Wichtiger Hinweis

Exakte Maßangabe bei Auftragserteilung notwendig.

Montagebeschreibung

Die Magnethalter werden mit Hilfe von Schrauben am Kanal befestigt. Die Einstellhalter werden je nach Montageart an Konsolen oder am Boden verschraubt. Die Montage der Konsolen unter Heizkörper setzt einen Mindestabstand des Heizkörpers zum Fußboden von 150 mm voraus. Die Paneele wird auf die Einstellhalter gestellt, mit Hilfe der beiliegenden Kette gesichert und an die Magnethalter gedrückt.

Empfehlungen

Abstand zu Installationskanälen und Seitenabstand mit 10-20 mm wählen. Belüftungsverhältnisse, z. B. Abstand zum Fußboden mit Heizungsbau festlegen.

Kombination Paneel- und Lamellenverkleidung Preis und Lieferzeit auf Anfrage.

Lackierungen in Standard RAL-Farben.

Sonderlochungen und Anpassungen auf Anfrage.

Wandabstand L in mm	Lamellenzahl x
34 - 58	1
59 - 83	2
84 - 108	3
109 - 133	4
134 - 158	5
159 - 183	6
184 - 208	7
209 - 233	8
234 - 258	9
259 - 283	10
284 - 308	11
309 - 333	12
334 - 358	13
359 - 383	14
384 - 408	15
409 - 433	16
434 - 458	17
459 - 483	18
484 - 508	19
509 - 533	20

Wandabstand L in mm	Lamellenzahl x
534 - 558	21
559 - 583	22
584 - 608	23
609 - 633	24
634 - 658	25
659 - 683	26
684 - 708	27
709 - 733	28
734 - 758	29
759 - 783	30
784 - 808	31
809 - 833	32
834 - 858	33
859 - 883	34
884 - 908	35
909 - 933	36
934 - 958	37
959 - 983	38
984 - 1008	39
1009 - 1033	40

Bestimmen der Lamellenzahl

Zur Berechnung der Lamellenanzahl über 523 mm kann die folgende Formel verwendet werden:

L= Abstand Wand - Rückseite Kanal

Y= Auflagelänge Lamellenhalter

9 mm = abzuziehender Auftrag der Universalkonsolen-Aufnahmeplatte mit Adapterplatte

$$y = \frac{L - 9}{25}$$

Beispiel:

$$L = 721 \text{ mm}$$

$$y = \frac{721 - 9}{25}$$

$$y = 28,48 \Rightarrow \text{ganzzahliger Teil von } y$$

$$\Rightarrow x = 28$$

Es werden 28 Lamellen benötigt.

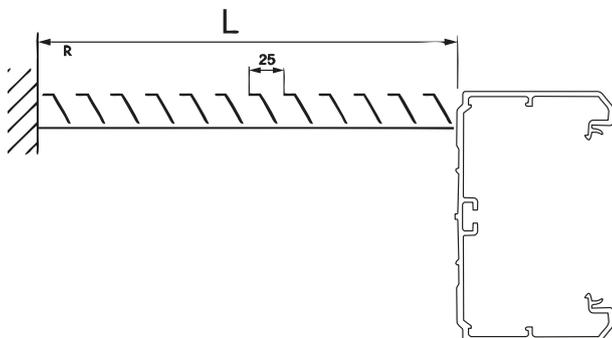

Die Berechnung der Anzahl Lamellen in der Vertikalen Richtung erfolgt auf dieselbe Art und Weise.

Schallbarriere

Schallbarriere L5804

- Maximale Füllung bei leerem Kanal
- Dämpfung ca. 40 dB
- nicht brennbar
- Baustoffklasse A 1
- nicht als Brandschottung verwenden!

Kanaltyp	Abmessungen	Zopfzahl
BR/H/A/S	65100	10
	65130	13
	65170	15
	65210D	20
	70130	13
	70170	15
	85130	13
	85170	15
	85210	23
	100170	23
	100210	31
	BRN	70110
BRN/HN	70130	13
BRN/HN	70170	15
BRN	70210	20
FB	60110	9
	60130	11
	60150	12
	60190	15
	60230	19
	90130	14
	99230	31

Kanaltyp	Abmessungen	Zopfzahl
LFS	40060	2
	60060	5
	60100	8
	60150	13
	60200	16
FWK 3	50060	3
	50110	7
	50210	14
	99160	20
	99260	34
FWK 9	50060	3
	50110	7
	50210	14
	99160	20
BKB	85250	25

Kanaltyp	Abmessungen	Zopfzahl	
LF	40060	2	
	40061	3	
	40090	4	
	40091	4	
	40110	6	
	40111	6	
	40151	6	
	40191	10	
	60060	5	
	60061	5	
	60090	6	
	60091	6	
	60110	9	
	60111	9	
	60150	13	
	60190	15	
	60230	19	
	LFH	40060	2
		40061	2
60090		6	
60110		9	
LFE	40060	2	
	60110	9	
	60151	12	

Kabelabschottung

Zulassungsnummern und Beschreibungen:

Hinweis: Folgende Beschreibungen sind nicht vollständig und ersetzen nicht die Installations- und Anwendungsvorgaben der Zulassungen und Montageanleitungen.

Brandschutz-Kitt, BSKITT Z-19.11-2134

Brandschutzkitt ist ein dämmschichtbildender Baustoff der Feuerwiderstandsklasse S90 für Fugen, Spalten und anderen kleinen Öffnungen. Er darf nicht in Feuchträumen, vergleichbaren Bereichen oder in Umgebungen, die unter Einwirkung von Chemikalien wie Lösungsmitteln stehen, eingesetzt werden. Die Zulassung gilt nicht für die großflächige Verwendung als dämmschichtbildendes Brandschutzsystems auf der Oberfläche wie Stahl, Holz oder anderen Materialien zur Erhöhung der Feuerwiderstandsdauer.

Brandschutz-Set, BS90SET Z-19.15-1256

Brandschutz-Set ist ein Silikon-Brandschutzschaum der Feuerwiderstandsklasse S90, der in Wänden aus Mauerwerk, Beton bzw. Stahlbeton oder Porenbeton und leichten Trennwänden in Ständerbauart mit Stahlunterkonstruktion und einer beidseitigen Beplankung aus Gipskarton-Feuerschutzplatten oder nichtbrennbaren zement- bzw. gipsgebundenen Bauplatten, sowie Decken aus Beton bzw. Stahlbeton oder Porenbeton der Feuerwiderstandsklasse F90 eingebaut werden darf. Die in der Zulassung angegebenen Mindestdicken der Wände und Decken sind dabei zu berücksichtigen.

Lieferform: BS90SET



- bestehend aus:
- 1 Brandschutzschaum-Dose (BS90D)
 - 1 Formstück (BS90F)
 - 1 Ventilzange (BS90Z)
 - 3 Sprührohre mit Adapter (BS90S)
 - 2 Kennzeichnungsschilder
 - 1 AbZ, Zulassungs-Nr.: Z19.15-1256
 - 1 Montageanleitung
 - Ausbeute: ca. 2.100 cm³

BS90D



- 1 Brandschutzschaum-Dose (Nur in Verbindung mit Ventilzange BS90Z und Sprührohren BS90S zu verwenden)
- Ausbeute: ca. 900 cm³

BS90S



- 3 Sprührohre mit Adapter

BS90F



- 1 Formstück
- Ausbeute: ca. 1.200 cm³

BS90Z



- 1 Ventilzange

Brandschutz-Kissen, BSK Z-19.15-2162

Brandschutz-Kissen sind kissenförmige Elemente der Feuerwiderstandsklasse S90, die in Wänden aus Mauerwerk, Beton bzw. Stahlbeton oder Porenbeton und in leichten Trennwänden in Ständerbauart mit Stahlunterkonstruktion und beidseitiger Beplankung aus Gipskarton-Feuerschutzplatten sowie in Decken aus Beton bzw. Stahlbeton oder Porenbeton mit mindestens Feuerwiderstandsklasse F90 eingebaut werden dürfen. Dabei sind die in den Zulassungen angegebenen Mindestdicken der Wände und Decken zu berücksichtigen.

Brandschutz-Mörtel, BSM Z.19.15-2161

Brandschutzmörtel ist eine mörtelähnliche Substanz der Feuerwiderstandsklasse S90, die in Wänden aus Mauerwerk, Beton bzw. Stahlbeton oder Porenbeton sowie in Decken aus Beton bzw. Stahlbeton oder Porenbeton mit mindestens Feuerwiderstandsklasse F90 eingebaut werden dürfen. Dabei sind die in den Zulassungen angegebenen Mindestdicken der Wände und Decken ebenso zu berücksichtigen wie die Montageanleitung für die Kanalmontage.

Brandschutz-Stopfen, BSS Z.19.15-2179

Brandschutz-Stopfen sind in Grenzen verformbare quaderförmige bzw. zylindrische Bauteile mit einer Ablationsbeschichtung der Feuerwiderstandsklasse S90, die in Wänden aus Mauerwerk, Beton bzw. Stahlbeton oder Porenbeton und leichten Trennwänden in Ständerbauart mit Stahlunterkonstruktion und einer beidseitigen Beplankung aus Gipskarton-Feuerschutzplatten oder nichtbrennbaren zement- bzw. gipsgebundenen Bauplatten, sowie Decken aus Beton bzw. Stahlbeton oder Porenbeton der Feuerwiderstandsklasse F90 eingebaut werden darf. Die in der Zulassung angegebenen Mindestdicken der Wände und Decken sind dabei zu berücksichtigen.

Bedarfstabelle 2K-Silikon-Brandschutzschaum S90

Kanaltyp	V in cm ³	Kanal ohne Leitungsbelegung	Kanal max. belegt
BR65100	1.050	0,5 Set	0,5 Dose
BR65130	1.365	0,7 Set	0,6 Dose
BR65170	1.785	0,9 Set	0,8 Dose
BR65210D	2.205	1,0 Set + 0,1 Dose	1,0 Dose
BR70130	1.365	0,7 Set	0,5 Dose
BR70170	1.785	0,9 Set	0,5 Dose
BR85130	1.658	0,8 Set	0,5 Dose
BR85170	1.403	0,7 Set	0,6 Dose
BRH70132	1.365	0,7 Set	0,8 Dose
BRH70172	1.785	0,9 Set	1 Dose
BRA65100	1.050	0,5 Set	0,7 Dose
BRA65130	1.365	0,7 Set	0,6 Dose
BRA65170	1.785	0,9 Set	0,6 Dose
BRA65170B	1.785	0,9 Set	0,8 Dose
BRA65210	2.205	1,0 Set + 0,1 Dose	1,0 Dose
BRA65210B	2.205	1,0 Set + 0,1 Dose	1,0 Dose
BRA65210D	2.205	1,0 Set + 0,1 Dose	1,0 Dose
BRA85130	1.658	0,8 Set	0,8 Dose
BRA85170	2.168	1,0 Set	1,0 Dose
BRS65100	1.050	0,5 Set	0,7 Dose
BRS65130	1.365	0,7 Set	1 Dose
BRS65170	1.785	0,9 Set	1 Dose
BRS65170B	1.785	0,9 Set	1,2 Dose
BRS65210	2.205	1,0 Set + 0,1 Dose	1,0 Dose
BRS65210B	2.205	1,0 Set + 0,1 Dose	1,0 Dose
BRS65210D	2.205	1,0 Set + 0,1 Dose	1,0 Dose
BRS85130	1.658	0,8 Set	0,8 Dose
BRS85170	2.168	1,0 Set	1,0 Dose
BRS85210B	2.678	1,0 Set + 0,7 Dose	1 Dose
BRS100130	1.950	0,9 Set	1 Dose
BRS100170	2.550	1,0 Set + 0,5 Dose	0,7 Dose
BRS100210	3.150	1,0 Set + 1,0 Dose	1 Dose
BRS100210B	3.150	1,0 Set + 1,0 Dose	1,2 Dose
BRS100210D	3.150	1,0 Set + 1,0 Dose	0,9 Dose
BRN70110	1.155	0,6 Set	1,1 Dose
BRN70130	1.365	0,7 Set	1,4 Dose
BRN70170IA	1.785	0,9 Set	1,4 Dose
BRN70210	2.205	1,0 Set + 0,1 Dose	1,0 Dose
BRN90170	2.295	1,0 Set + 0,1 Dose	1,0 Dose
BRHN70130	1.365	0,7 Set	0,6 Dose
BRHN70170	1.785	0,9 Set	0,8 Dose
BKB85250	3.188	1,0 Set + 1,0 Dose	0,6 Dose
FWK3E50060	450	0,2 Set	0,8 Dose
FWK3E50110	825	0,4 Set	1 Dose
FWK3E50210	1.575	0,8 Set	1 Dose
FWK3E99160	2.640	1,0 Set + 0,7 Dose	1,4 Dose
FWK3E99260	3.900	1,0 Set + 1,0 Dose + 1,0 Formstück	0,2 Dose
FWK350060	450	0,2 Set	0,4 Dose
FWK350110	825	0,4 Set	0,7 Dose
FWK350210	1.575	0,8 Set	1,2 Dose
FWK399160	2.640	1,0 Set + 0,7 Dose	1,7 Dose
FWK399260	3.900	1,0 Set + 1,0 Dose + 1,0 Formstück	0,2 Dose

Kanaltyp	V in cm ³	Kanal ohne Leitungsbelegung	Kanal max. belegt
FWK950060	450	0,2 Set	0,4 Dose
FWK950110	825	0,4 Set	0,7 Dose
FWK950210	1.575	0,8 Set	1,2 Dose
FWK999160	2.640	1,0 Set + 0,7 Dose	1,7 Dose
FWK999260	3.900	1,0 Set + 1,0 Dose + 1,0 Formstück	0,2 Dose
FB60110	990	0,5 Set	0,4 Dose
FB60130	1.170	0,6 Set	0,7 Dose
FB60150	1.350	0,6 Set	1,2 Dose
FB60190	1.710	0,8 Set	1,7 Dose
FB60230	2.070	1,0 Set	0,4 Dose
FB80130	1.560	0,7 Set	0,5 Dose
FB99230	3.450	1,0 Set + 1,0 Dose + 1,0 Formstück	0,6 Dose
LF40060	360	0,2 Set	0,8 Dose
LF40061	360	0,2 Set	0,9 Dose
LF40090	540	0,3 Set	0,7 Dose
LF40091	540	0,3 Set	1,5 Dose
LF40110	660	0,3 Set	0,2 Dose
LF40111	660	0,3 Set	0,2 Dose
LF40151	900	0,4 Set	0,2 Dose
LF40191	1.140	0,5 Set	0,2 Dose
LF60060	540	0,3 Set	0,3 Dose
LF60061	540	0,3 Set	0,3 Dose
LF60090	810	0,4 Set	0,4 Dose
LF60091	810	0,4 Set	0,5 Dose
LF60110	990	0,5 Set	0,2 Dose
LF60111	990	0,5 Set	0,2 Dose
LF60150	1.350	0,6 Set	0,4 Dose
LF60190	1.710	0,8 Set	0,4 Dose
LF60230	2.070	1,0 Set	0,4 Dose
LFH40060	360	0,2 Set	0,4 Dose
LFH40061	360	0,2 Set	0,6 Dose
LFH60090	810	0,4 Set	0,8 Dose
LFH60110	990	0,5 Set	0,9 Dose
LFH60151	1.350	0,6 Set	0,2 Dose
LFS40060	360	0,2 Set	0,2 Dose
LFS60060	540	0,3 Set	0,4 Dose
LFS60100	900	0,4 Set	0,4 Dose
LFS60150	1.350	0,6 Set	0,6 Dose
LFS60200	1.800	0,9 Set	0,2 Dose
LFE40060	360	0,2 Set	0,2 Dose
LFE60110	990	0,5 Set	0,4 Dose

Normstruktur / Generelles

Eine anwendungsneutrale strukturierte Kommunikationskabelanlage basiert auf einer allgemein gültigen Verkabelungsstruktur welche die Anforderungen und Ausbaureserven mehrerer Jahre berücksichtigt und für unterschiedliche Dienste (Sprache, Daten, Rundfunk, Gebäudeautomatisierung) verwendet werden kann.

Die Ziele einer anwendungsneutralen und strukturierten Verkabelung lassen sich wie folgt zusammenfassen:

- Berücksichtigung der heutigen und zukünftigen Kommunikationssysteme
- Einhaltung aktueller Standards
- Standardisierte Komponenten, z.B. Kabel und Steckverbinder
- Standardisierte Verfahren zur Messung, Prüfung und Dokumentation
- Kapazitätsreserven hinsichtlich der Leistungsfähigkeit
- Flexible Erweiterbarkeit
- Hierarchische Topologie (z.B. Stern oder Baum)

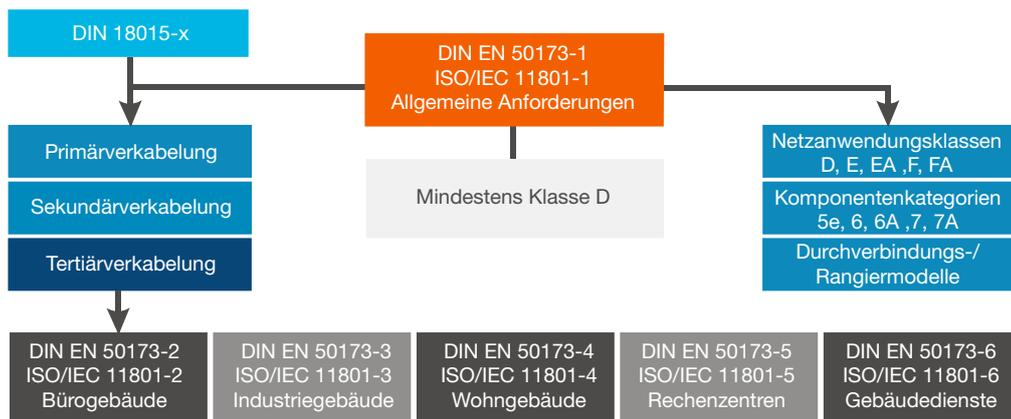

Die EN 50173 definiert die allgemeinen Anforderungen an anwendungsneutrale Kommunikationskabelanlagen für die

- Geländeverkabelung (auch Primär- bzw. Campusverkabelung)
- Gebäudeverkabelung (auch Sekundär- bzw. Steigbereichsverkabelung)
- Etagenverkabelung (auch Tertiär- bzw. horizontale Verkabelung)
- Anforderung an die Errichtung, Aufbau und Struktur
- Leistungsanforderungen an die Übertragungsstrecke und die Komponenten
- Anforderungen an die Sicherheit (z.B. Mechanisch, Elektrisch, Feuer)
- Anforderungen an die elektromagnetische Verträglichkeit.

Teilsysteme der Verkabelungsstruktur

Die grundlegenden Anforderungen an die anwendungsneutrale Kommunikationskabelanlage werden in Teil 1 der EN 50173 beschrieben. Zusätzlich die spezifischen Anforderungen an die Primär- und Sekundäre Verkabelung. In den Teilen 2 bis 6 sind die spezifischen Anforderungen der Tertiärverkabelung festgelegt, welche sich je nach Gebäudetyp unterscheiden.

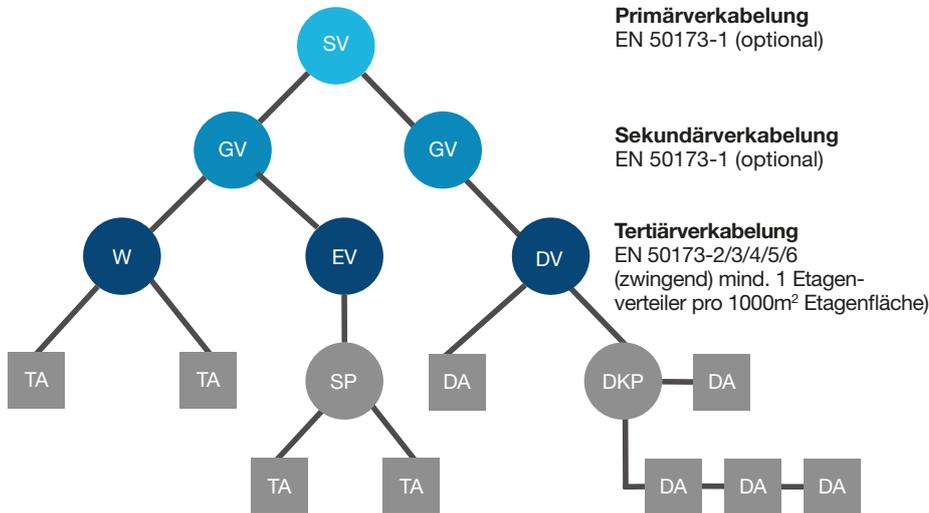

Primär-/Geländeverkabelung

Die Primärverkabelung dient zur Verbindung von einzelnen Gebäuden untereinander. Sie beginnt in einem Standortverteiler (SV) und endet in den Gebäudeverteilern (GV).

Sekundär-/Gebäudeverkabelung

Die Sekundärverkabelung dient zur Verbindung der einzelnen Etagen innerhalb eines Gebäudes. Sie beginnt im Gebäudeverteiler (GV) und endet in den Etagenverteilern (EV), Wohnungsverteilern (WV) oder Dienstverteilern (DV).

Tertiär-/Etagenverkabelung

Die Tertiärverkabelung dient zur Verbindung der auf einer Etage bzw. in einer Wohnung installierten Anschlussdosen. Sie beginnt im Etagen-/Wohnungs-/Dienstverteiler und endet an den einzelnen IT-Anschlüssen (TA) bzw. Dienstanschlüssen (DA).

Zur weiteren Flexibilisierung bzw. zur Gruppierung von mehreren Anschlüssen, z.B. von Bürolandschaften oder Großraumbüros, können zwischen den Etagenverteilern und den Anschlüssen so genannte Sammelpunkte (SP) oder Dienstkonzentrationspunkte (DKP) vorgesehen werden. Diese befinden sich meist in Zwischendecken oder Zwischenböden.

Netzanwendungsklassen und Komponentenkategorien

Um die Leistungsfähigkeit der anwendungsneutralen Kommunikationskabelanlage beurteilen zu können sind in Teil 1 der EN 50173 so genannte Netzanwendungsklassen (engl.: Link Performance) und Komponentenkategorien (engl.: Category) definiert. Die Netzanwendungsklasse (kurz: Klasse) umfasst die gesamte Übertragungsstrecke inkl. der Patchkabel bzw. Geräteanschlussleitungen. Die Klasse wird in der Regel durch den Kunden oder dessen Fachplaner entsprechend der benötigten Anwendungen festgelegt. Die Einhaltung der Leistungsanforderungen wird am Ende der Installation durch den Installateur mit einer entsprechenden Messung nachgewiesen. Teil 2 der EN 50173 definiert als Mindestanforderung für die tertiäre Verkabelung die Klasse D. Die Komponentenkategorie (kurz: Kategorie) umfasst jeweils nur die einzelnen Komponenten (Installationsleitung, Anschlussdosen, Geräteanschlussleitungen). Die Einhaltung der Leistungsanforderungen wird durch den jeweiligen Hersteller oder durch ein von diesem beauftragten Prüflabor nachgewiesen. Entsprechend der vorgegebenen Klasse sind die Komponenten passend auszuwählen um die geforderte Leistungsfähigkeit der gesamten Übertragungsstrecke zu erzielen.

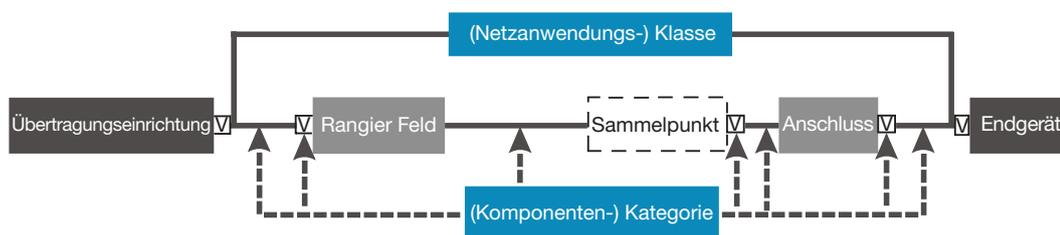

Komponentenkategorie (ISO/IEC &EN)	RJ45	
5 _e	10 / 100 / 1000Base-T; 2.5GBase-T	Ja
6	10 / 100 / 1000Base-T; 2.5 / 5GBase-T, HDBase-T	Ja
6 _A	10 / 100 / 1000Base-T; 2.5 / 5 / 10GBase-T, HDBase-T	Ja
7	(600MHz)	Nein
7 _A	(1000MHz)	Nein
8.1	10 / 100 / 1000Base-T; 2.5 / 5 / 10 / 25 / 40GBase-T	Ja
8.2	10 / 100 / 1000Base-T; 2.5 / 5 / 10 / 25 / 40GBase-T	Nein

Netzanwendungsklasse (ISO/IEC &EN)	MHz	Schirm	Länge	Verbinder
D	bis 2.5GBase-T	100	optional	100m max. 4
E	bis 5GBase-T, HDBase-T	250	optional	100m max. 4
E _A	bis 10GBase-T, HDBase-T	500	optional	100m max. 4
F	-	600	zwingend	100m max. 4
F _A	-	11000	zwingend	100m max. 4
I	bis 40GBase-T	2000	zwingend	30m max. 2
II	bis 40GBase-T	2000	zwingend	30m max. 2

Übertragungsstrecke und Verkabelungsstrecke

Neben der Klasse und Kategorie wird zwischen Übertragungsstrecke (engl.: Channel Link) und der festen Verkabelungsstrecke (engl.: Permanent Link) unterschieden.

Die feste Verkabelungsstrecke umfasst dabei die fest installierten Komponenten wie Installationsleitung, Sammelpunkt und Anschlussdose. Die fehlerfreie Installation und Leistungsfähigkeit (entsprechend der vom Kunden festgelegten Klasse) wird durch den Installateur mittels Messung (Permanent Link unter Test) nachgewiesen.

Die Übertragungsstrecke umfasst neben der festen Verkabelungsstrecke zusätzlich die Geräteanschlussleitungen bzw. Patchkabel.

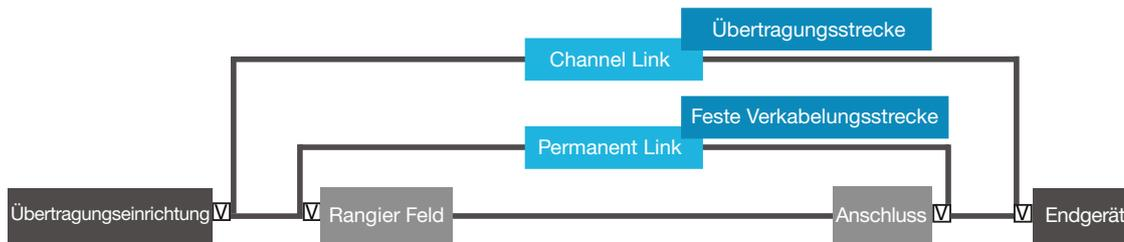

Durchverbindungs-/Rangiermodelle

Unter Berücksichtigung der verschiedenen Gebäudetypen und Raumstrukturen definieren die Teile 2 bis 6 der EN 50173 verschiedene Ausführungen für die Übertragungsstrecke.

2-Verbinder-Modell

Technik

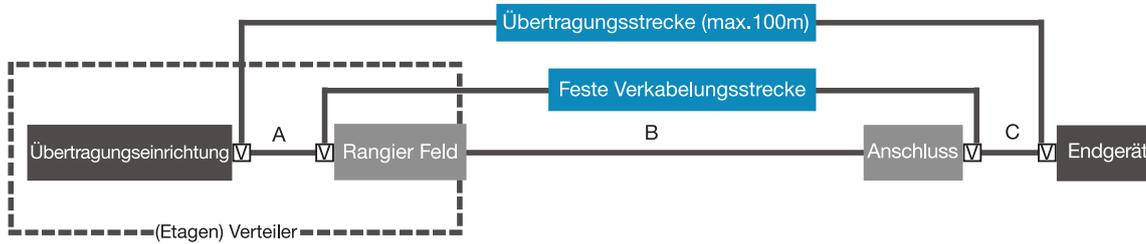

	Komponente	Min. Länge	Max. Länge
A	Geräteanschlussleitung	1m	5m
B	Installationsleitung	15m	90m
C	Geräteanschlussleitung	1m	5m

Bei mehr als 4 Steckverbindungen in der Übertragungsstrecke:
Reduzierung um 1m pro zusätzlicher Steckverbindung

Bei mehr als 20°C Umgebungstemperatur:
Reduzierung um 0,2% pro °C bei geschmierten Leitungen

3-Verbinder-Modell

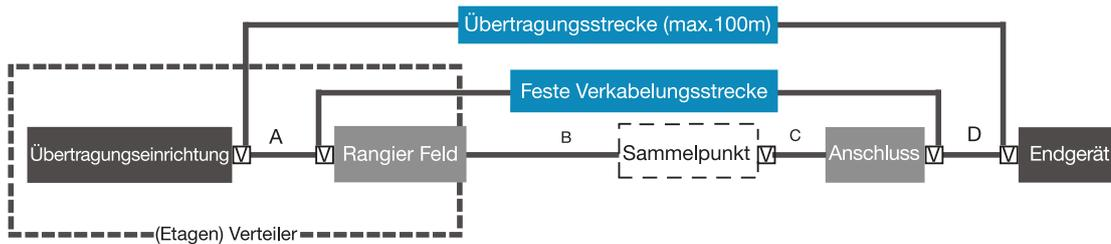

	Komponente	Min. Länge	Max. Länge
A	Geräteanschlussleitung	1m	5m
B	Installationsleitung	15m	90m
C	Sammelpunktanschlussleitung	5m	-
D	Geräteanschlussleitung	2m	5m

Bei mehr als 4 Steckverbindungen in der Übertragungsstrecke:
Reduzierung um 1m pro zusätzlicher Steckverbindung

Bei mehr als 20°C Umgebungstemperatur:
Reduzierung um 0,2% pro °C bei geschmierten Leitungen

4-Verbinder-Modell

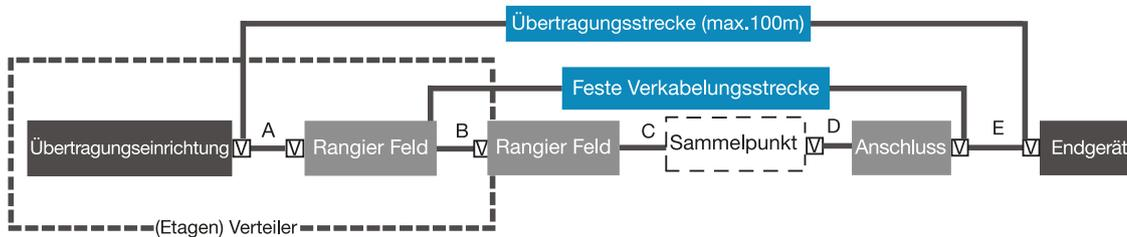

	Komponente	Min. Länge	Max. Länge
A	Geräteanschlussleitung	2m	5m
B	Rangierleitung	2m	-
C	Installationsleitung	15m	85m
D	Sammelpunktanschlussleitung	5m	-
E	Geräteanschlussleitung	2m	5m

Bei mehr als 4 Steckverbindungen in der Übertragungsstrecke:
Reduzierung um 1m pro zusätzlicher Steckverbindung

Bei mehr als 20°C Umgebungstemperatur:
Reduzierung um 0,2% pro °C bei geschmierten Leitungen

Twisted-Pair-Kabel

In der Telefon und Netzwerktechnik werden typischerweise symmetrische Kabel mit verseilten Aderpaaren verwendet, da die paarweise Verseilung in Kombination mit einem elektrisch leitfähigen Schirm Störeinflüsse, z.B. von stromführenden Leitungen vermindert.

Ein Kupferkabel mit verseilten (umgangssprachlich auch gekreuzten bzw. verdrehten) Aderpaaren wird im englischen Twisted Pair genannt. Es ähnelt dem in Deutschland verwendeten Telefonkabel mit der Bezeichnung J-Y(ST)Y.

Ein elektrisch leitfähiger Schirm aus Drahtgeflecht dient als Abschirmung gegen niederfrequente Felder, z.B. der 50Hz Netzfrequenz. Ein elektrisch leitfähiger Schirm aus Aluminiumfolie welcher um die Aderpaare gewickelt ist, reduziert die Störeinflüsse zwischen den einzelnen Aderpaaren. Eine Kombination aus Folie und Drahtgeflecht kann sehr effektiv innere und äußere Störeinflüsse verringern.

Bei der Verwendung von geschirmten Kabeln ist darauf zu achten, dass der Schirm ordnungsgemäß in den Potentialausgleich eingebunden ist. Ebenso ist darauf zu achten, dass die angeschlossenen Netzwerkgeräte, z.B. PC, Switch, Drucker ebenfalls ordnungsgemäß in den Potentialausgleich eingebunden sind.

Im Jahr 2002 wurde mit der ISO/IEC 11801 ein neues Bezeichnungssystem in der Form **XX / Y ZZ** eingeführt. Dieses Bezeichnungssystem wurde in die EN 50173 übernommen.

XX = Gesamtschirm / Y = Aderpaarschirm:

- U = ohne Schirm
- F = Folie
- S = Drahtgeflecht
- SF = Drahtgeflecht und Folie (nur Gesamtschirm)

ZZ = Verseilungsart:

- TP = Twisted Pair (Standard)
- QP = Quad Pair

Kabelbezeichnung (EN 50173-1)

U/UTP	Kein gemeinsamer Schirm Aderpaare ungeschirmt
F/UTP	Gemeinsamer Folienschirm Aderpaare ungeschirmt
U/FTP	Kein gemeinsamer Schirm Aderpaare jeweils mit Folienschirm
S/FTP	Gemeinsamer Geflechschirm Aderpaare jeweils mit Folienschirm
SF/UTP	Gemeinsamer Geflecht-und Folienschirm Aderpaare ungeschirmt

Kabelquerschnitte AWG

In den USA werden Aderquerschnitte bzw. Aderdurchmesser in codierter Form über eine AWG Nummer angegeben. Teilweise werden auch in europäischen Katalogen und Datenblätter diese Angaben verwendet.

AWG	Aderquerschnitt in mm ²	Aderdurchmesser in mm
17	1,01	1,14
18	0,79	1,02
19	0,65	0,91
20	0,51	0,81
21	0,407	0,72
22	0,32	0,64
23	0,255	0,57
24	0,205	0,51
25	0,162	0,455
26	0,125	0,40
27	0,102	0,36
28	0,080	0,32
29	0,0646	0,287
30	0,0516	0,254

Steckverbinder für Twisted-Pair-Kabel

Bei der Verwendung von Twisted-Pair-Kabeln in anwendungsneutralen Kommunikationskabelanlagen wird üblicherweise die RJ45 Steckverbindung (umgangssprachlich auch Western Stecker) verwendet. In Europa ist diese Steckverbindung in der Normenreihe EN 60603-7 standardisiert.

Für die Belegung der 8-poligen RJ45 Anschlussdosen wird zwischen dem EIA/TIA568A und dem EIA/TIA568B Standard unterschieden.

Bei einer Neuinstallation wird im Vorfeld festgelegt, nach welchem Standard die Verkabelung ausgeführt werden soll.

In Europa wird überwiegend EIA/TIA568A verwendet, da dieser vergleichbar mit der Belegung bei Telefoninstallationen ist.

Bei Erweiterung einer bestehenden Kommunikationskabelanlage ist zunächst zu prüfen, nach welchem Standard die bestehenden Anschlussdosen und Patchfelder verkabelt sind.

Es muss sichergestellt werden, dass die gesamte feste Verkabelungstrecke einheitlich, d.h. nach demselben Standard verkabelt ist!

Patchkabel bzw. Geräteanschlussleitungen können auch nach dem jeweils anderen Standard ausgeführt sein, da beide Standards die Kontakte 1:1 (engl: straight through) durch verdrahten.

Kontakt	Belegung nach EIA/TIA568A	Belegung nach EIA/TIA568B
1	Grün - Weiß	Orange - Weiß
2	Grün	Orange
3	Orange - Weiß	Grün - Weiß
4	Blau	Blau
5	Blau - Weiß	Blau - Weiß
6	Orange	Grün
7	Braun - Weiß	Braun - Weiß
8	Braun	Braun

Man unterscheidet 5 gängige Bodensysteme. Das jeweilige Bodensystem gibt von Anfang an eine entscheidende Richtung vor. Je nach System lassen sich nur bestimmte Produkte verwenden. Ob es sich nun um ein estrichüberdecktes Kanalsystem handelt, welches meist bei Neubauten zum Einsatz kommt, oder um ein Aufboden Kanalsystem, welches oft bei Sanierungsobjekten verwendet wird, die grobe Richtung ist grundverschieden. Für jedes System stehen bestimmte Lösungen und Kombinationsmöglichkeiten zur Verfügung.

Technik

Estrichüberdecktes Kanalsystem

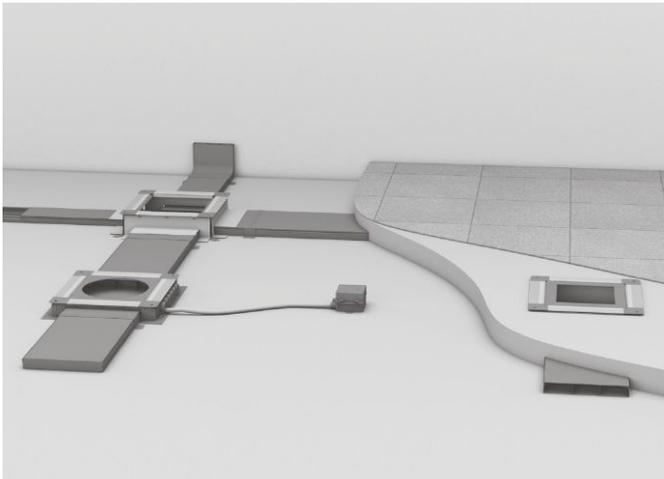

electraplan.UK

Das estrichüberdeckte Kanalsystem ist für alle Arten von Estrich geeignet. Egal ob Verbundzementestrich, schwimmender Estrich, Fließestrich oder mit besonderen Vorkehrungen auch Gussasphalt / Heißestrich. Das estrichüberdeckte Kanalsystem ist im Wohn- und Zweckbau einsetzbar.

Estrichbündige Kanalsysteme

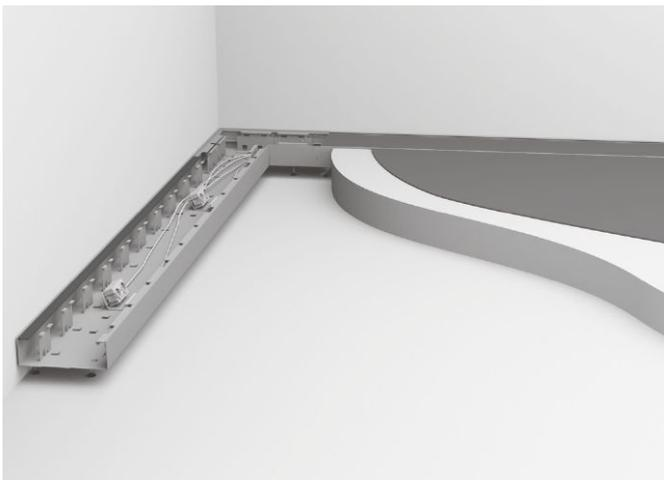

tehalit.BKB

Der estrichbündige tehalit.BKB stellt Energie-, Daten- und Kommunikationsanschlüsse rund um den Raum zur Verfügung. Neben seiner Offenheit für modernste Technik ist er für jede Innenraumgestaltung offen: Er kann mit allen Arten von trockengepflügten Böden belegt werden. Dabei sorgt die millimetergenaue Höhennivellierung für einen „glatten“ Abschluss – während das umfangreiche Formteileprogramm sich jedem Winkel exakt anpasst.

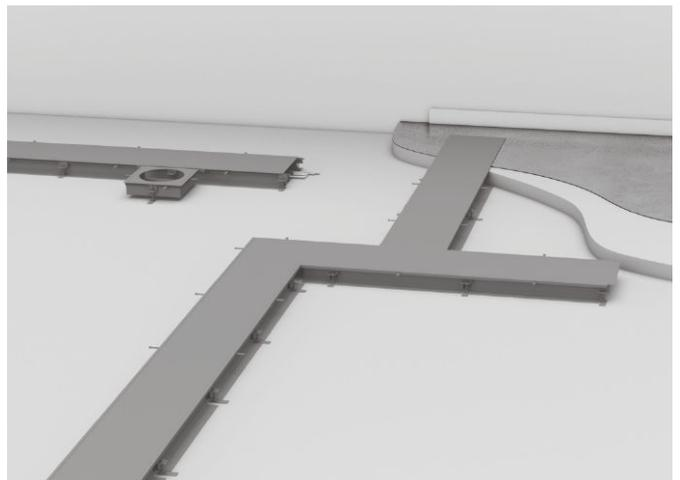

electraplan.BK

Dieses höhenvariable System findet überall dort Anwendung, wo man sich über den „Endausbau“ noch nicht im Klaren ist bzw. ein Höchstmaß an Flexibilität behalten möchte. Kanalbreiten von bis zu 600 mm lassen den Kanal dort zum Einsatz kommen, wo ein hohes Leitungsaufkommen vorhanden ist. In Produktionshallen in blanker Ausführung, aber auch in Büro- und Verwaltungsgebäuden mit Bodenbelag beklebten Kanaldeckeln, wird dieser estrichbündige Kanal eingesetzt. Durch seine geringe Höhe ist der Kanal auch für sehr flache Estrichhöhen ab 30 mm gut geeignet.

Aufboden Kanalsystem

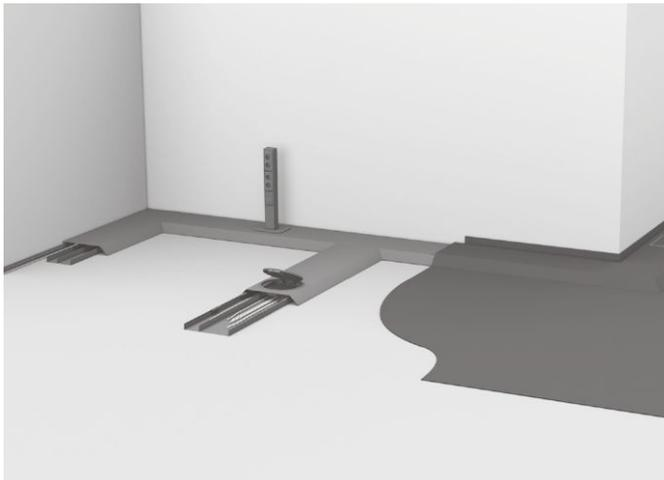

electraplan.AK

Dieses Kanalsystem eignet sich besonders für Altbausanierungen sowie bei Modernisierung und Erweiterung von Gebäudeinstallationen.

Haupteinsatzbereiche sind Sanierungsobjekte von Büro- und Verwaltungsgebäuden sowie Bauvorhaben, die eine schnelle Errichtung von elektrischen Anlagen auf schon fertigen Fußböden erfordern. Ist ein Einbau von Unterflurkanälen im Estrich wegen geschützter Bausubstanz aus statischen oder aus Denkmalschutzgründen nicht möglich, werden auf den fertigen Fußböden Aufbodenkanäle verlegt. Aber auch in Montagehallen, Laboren oder Industriegebäuden werden die robusten Aufbodenkanäle eingesetzt.

Doppelboden

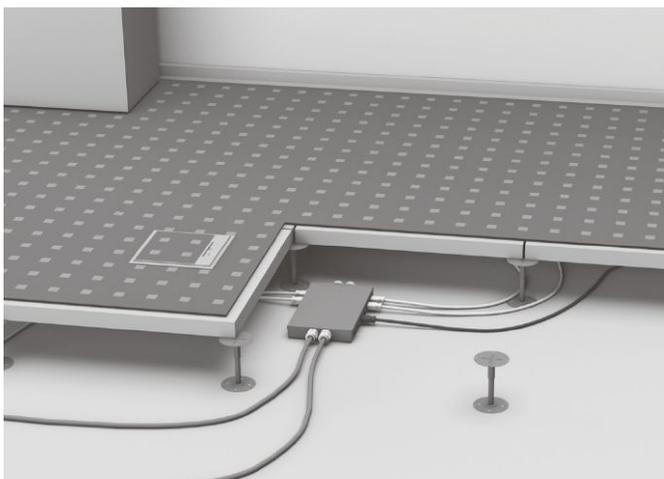

electraplan.DB

Großraumbüros oder Call-Center mit großen Grundflächen, die durch Raumteiler in viele Computerarbeitsplätze unterteilt sind und umstrukturierbar bleiben sollen, kommen um dieses flexible System nicht herum.

Dies gilt auch für mit Doppelboden konstruierte Computer-Serverräume, die durch ihre Bauweise höchstmögliche Flexibilität bieten. In Schauräumen oder Messeständen, die je nach Bedarf wieder umgebaut werden, sind komplett vernetzte Energie- und Datennetzwerke auf diese Weise integriert.

Hohlraumboden

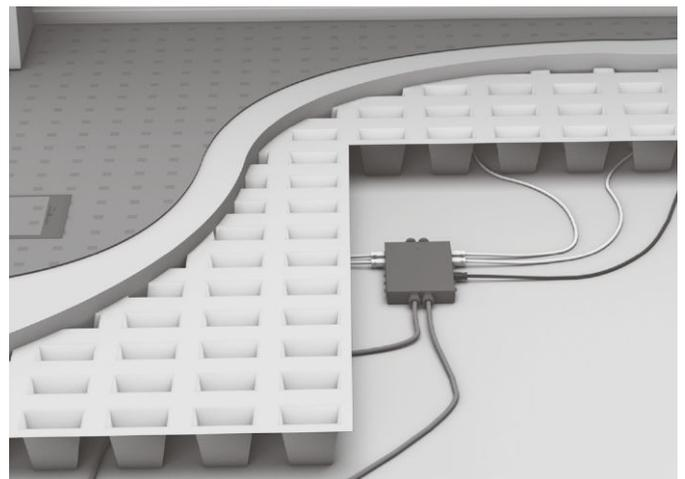

electraplan.HB

Beim Hohlraumboden werden vorgefertigte Styropor- oder Kunststoffschalen auf der Rohdecke ausgelegt und anschließend mit Estrich vergossen. Im Gegensatz zum Doppelboden, bei dem einzelne Platten nach Bedarf ausgetauscht werden können, ist ein Hohlraumboden eine geschlossene Estrichplatte auf Stelzen. Ähnlich wie beim Doppelboden lässt sich die Verdrahtung sehr flexibel über Plug and Play Systeme gestalten.

Um die richtige Kanalgröße zu definieren, wird das Leitungsvolumen benötigt. Da die Leitungen in der Praxis nie optimal parallel und Platz sparend nebeneinander liegen, rechnet man hier mit der Formel $(d)^2$ Durchmesser zum Quadrat. Um später für eventuelle Nachrüstungen gewappnet zu sein, sollten die Kanäle nur zu 50% ausgefüllt werden. Auch lassen sich dadurch die Leitungen einfacher durch den Kanal einziehen. Zusätzlich muss beachtet werden, dass bei dieser Berechnung noch keine Bodentanks oder Auslässe, die den Leitungsweg eventuell unterbrechen, berücksichtigt wurden. In der Praxis werden Energie- und Datenkabel voneinander getrennt im Kanal verlegt. Trennstegte teilen den Kanal in mehrere Züge auf. Trifft dies bei Ihnen auch zu, so berechnen Sie für jeden Zug den Platzbedarf einzeln aus. Unter www.hager.de finden Sie einen Leitungsvolumen-Konfigurator,

der Ihnen bei der Berechnung hilft. Diese Berechnung ist als allgemeiner Richtwert anzusehen. Bei starker Strombelastung der Leitungen ist die Erwärmung der Leitungen zu berücksichtigen. Genauso müssen alle gegebenen Vorschriften, wie z.B. DIN VDE 0100, beachtet werden.

Unter <http://www.hager.de/Konfigurator> finden Sie einen Kabelvolumen-Konfigurator, der Ihnen bei der Berechnung hilft. Diese Berechnung ist als allgemeiner Richtwert anzusehen und hat keinen Anspruch auf Vollständigkeit. So ist zum Beispiel bei starker Strombelastung der Kabel die Erwärmung der Kabel zu berücksichtigen. Genauso müssen alle gegebenen Vorschriften, wie z.B. DIN VDE 0100, beachtet werden. Auf der nebenstehenden Seite finden Sie eine Übersicht der gängigen Kabeltypen.

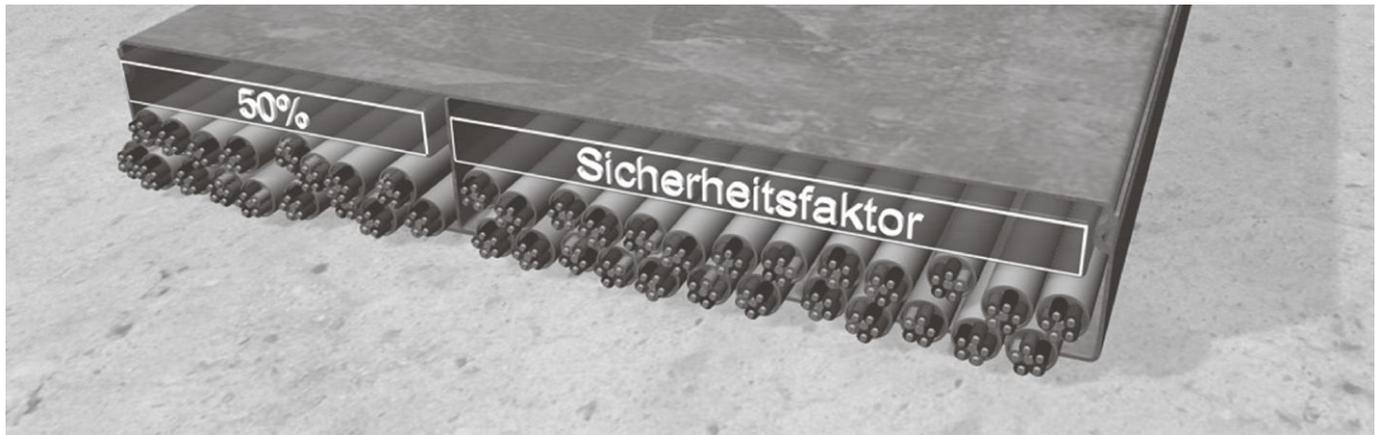

Übersicht der gängigsten Leitungstypen mit Durchmesser und Platzbedarf:

Starkstromkabel

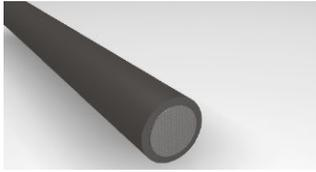

Kabeltyp	Durchmesser mm	Platzbedarf cm ²
1 x 10	10,5	1,10
1 x 16	11,5	1,32
1 x 25	12,5	1,56
1 x 35	13,5	1,82
1 x 50	15,5	2,40
1 x 70	16,5	2,72
1 x 95	18,5	3,42
1 x 120	20,5	4,20
1 x 150	22,5	5,06
3 x 1,5	11,5	1,32
3 x 2,5	12,5	1,56
3 x 10	17,5	3,06
3 x 16	19,5	3,80
3 x 50	26,0	6,76
3 x 70	30,0	9,00
3 x 120	36,0	12,96
4 x 1,5	12,5	1,56
4 x 2,5	13,5	1,82
4 x 6	16,5	2,72
4 x 10	18,5	3,42
4 x 16	21,5	4,62
4 x 25	25,5	6,50
4 x 35	28,0	7,84
4 x 50	30,0	9,00
4 x 70	34,0	11,56
4 x 95	39,0	15,21
4 x 120	42,0	17,64
4 x 150	47,0	22,00
5 x 1,5	13,5	1,82
5 x 2,5	14,5	2,10
5 x 6	18,5	3,42
5 x 10	20,5	4,20
5 x 16	22,5	5,06
5 x 25	27,5	7,56
5 x 35	34,0	11,56
5 x 50	40,0	16,00

Starkstromkabel



Kabeltyp	Durchmesser mm	Platzbedarf cm ²
1 x 4	6,5	0,42
1 x 6	7,0	0,49
1 x 10	8,0	0,64
1 x 16	9,5	0,90
1 x 25	12,5	1,56
3 x 1,5	9,1	0,83
3 x 2,5	10,4	1,08
3 x 4	11,0	1,21
4 x 1,5	9,0	0,81
4 x 2,5	10,5	1,10
4 x 4	12,5	1,56
4 x 6	13,5	1,82
4 x 10	16,5	2,72
4 x 16	19,0	3,61
4 x 25	23,5	5,52
4 x 35	26,0	6,76
5 x 1,5	10,8	1,17
5 x 2,5	12,2	1,49
5 x 4	13,5	1,82
5 x 6	14,5	2,10
5 x 10	18,0	3,24

Fernmeldeleitung

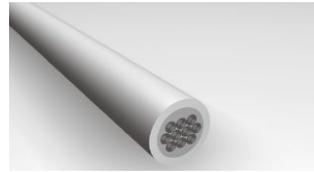

Kabeltyp	Durchmesser mm	Platzbedarf cm ²
2 x 2 x 0,6	5,0	0,25
4 x 2 x 0,6	6,9	0,48
6 x 2 x 0,6	7,2	0,52
10 x 2 x 0,6	7,5	0,56
20 x 2 x 0,6	9,0	0,81
40 x 2 x 0,6	11,0	1,12
60 x 2 x 0,6	13,0	1,69
100 x 2 x 0,6	17,0	2,89
200 x 2 x 0,6	23,0	5,29
2 x 2 x 0,8	6,0	0,36
4 x 2 x 0,8	7,0	0,49
6 x 2 x 0,8	8,5	0,72
10 x 2 x 0,8	9,5	0,90
20 x 2 x 0,8	13,0	1,69
40 x 2 x 0,8	16,5	2,72
60 x 2 x 0,8	20,0	4,00
100 x 2 x 0,8	25,5	6,50
200 x 2 x 0,8	32,0	10,24

EDV-Leitung



Kabeltyp	Durchmesser mm	Platzbedarf cm ²
CAT 5	8,2	0,67
CAT 6	8,2	0,67

Koax-Leitung

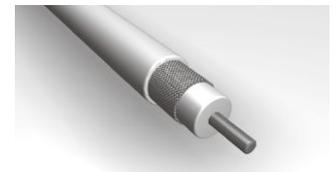

Kabeltyp	Durchmesser mm	Platzbedarf cm ²
RG-59	6,5	0,42
10Base5	12,5	1,56

Technik

Bodenaufbau:

Ein entscheidendes Kriterium bei der richtigen Auswahl ist der Bodenaufbau. Die Estrichhöhe legt den Spielraum für die Unterflurinstallation fest. Je nach Höhe kommen unterschiedliche Produkte und Lösungen zum Einsatz. Immer öfter kommt es vor, dass die

Estrichhöhe aus Kostengründen immer dünner wird. Gerade hierfür gibt es bei Hager eine Reihe an fertigen Lösungen. Sollte die Estrichhöhe jedoch extrem niedrig sein, kann auch hier mit speziellen projektbezogenen Sonderlösungen weitergeholfen werden.

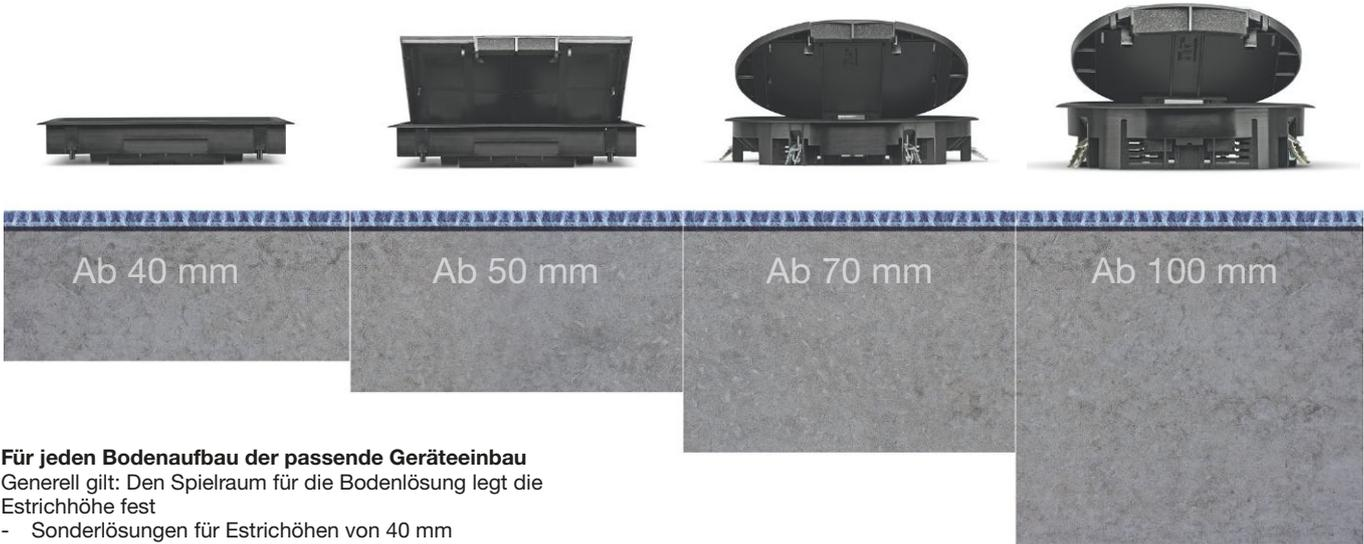

Für jeden Bodenaufbau der passende Geräteeinbau

Generell gilt: Den Spielraum für die Bodenlösung legt die Estrichhöhe fest

- Sonderlösungen für Estrichhöhen von 40 mm
- Klappdeckel mit ultraflacher Einbautiefe für Estrichhöhen von 50 mm
- Standard-Versorgungseinheiten für 70 mm Estrichhöhe
- Edelstahl-Kassetten für 100 mm Estrichhöhe

Bodenbelag:

Oft ist der Bodenbelag in einem Bauvorhaben fest vorgegeben. Ob es sich um Teppichboden, Laminat, Parkett, Fliesen, Stein, PVC oder Linoleumbelag handelt, jeder Belag hat eine andere Höhe. Somit passen nicht jeder Belag in jede Einbaueinheit. Hier stehen drei verschiedene Höhen zur Auswahl. Bei kleineren Belaghöhen von bis zu 5 mm oder bis zu 12 mm stehen Versorgungseinheiten, bei größeren bis zu 23 mm Edelstahl-Kassetten zur Verfügung.

Nach der Elektroinstallation kommt das Finishing. Ob Teppich, PVC, Laminat, Parkett oder Stein - oft ist der Bodenbelag bereits im Bauplan vorgegeben. Da jeder Belag eine andere Stärke hat, bieten die Verschlussdeckel der Versorgungseinheiten unterschiedlich hohe Aussparungen, in der die Bodenbeläge eingeklebt werden können. Bei hager stehen Ihnen drei Rahmenhöhen zur Auswahl.



Rahmenhöhe 5 mm – für PVC, Linoleum, Auslegeware
 PVC-Beläge haben oft nur eine Stärke von 3 bis 4 mm. Für solche Beläge sowie für dünne Teppiche und Linoleum sind Standard-Versorgungseinheiten mit 5 mm Rahmenhöhe ideal.



Rahmenhöhe 12 mm – für Auslegeware und Laminat
 Teppichböden und Laminat besitzen in der Regel eine Stärke von 8 bis 10 mm, manche Laminatsorten sind mit Kleber sogar noch stärker. Hier reichen handelsübliche Rahmen mit 10 mm Höhe nicht aus. Deshalb bietet Hager als einziger Anbieter Standardversorgungseinheiten mit 12 mm Rahmenhöhe an. Ist der Rahmen zu hoch, können Deckeleinlagen von 1 bis 2 mm zur Unterfütterung des Bodenbelags eingesetzt werden.

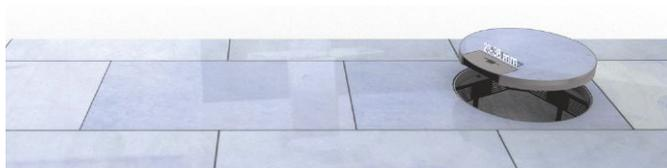

Rahmenhöhe 23 mm – für Parkett, Fliesen oder Stein
 Für Beläge wie Parkett oder Steinfliesen hat Hager Edelstahlkassetten mit einer Bodenaussparung je nach Ausführung von bis zu 23 mm bzw. bis zu 38 mm im Programm. Das gewährleistet auch bei sehr dicken Bodenbelägen eine saubere Arbeit ohne Höhen und Tiefen!

Bodenpflege:

Je nachdem welchen Verschmutzungen ein Boden ausgesetzt ist, wird er entweder der Reinigungskategorie „trockengepflegt“ oder „nassgepflegt“ zugeordnet. Die Kategorie bestimmt die Anschlusslösung, die bei der Installation zum Einsatz kommt.

Trockengepflegte und „feuchtgereinigte“ Böden

Bodenbeläge, die sich absaugen lassen (z.B. Teppichboden) oder die mit feuchten, aber nicht nassen Reinigungsgeräten abgewischt werden (z.B. Laminat), werden als „trockengepflegte Böden“ zusammengefasst. Auf solche Böden können ohne Bedenken alle Standardversorgungseinheiten, -Leitungsauslässe und -Zapfsäulen von Hager eingesetzt werden.

Nassgepflegte Böden

Böden, die starken Verschmutzungen ausgesetzt sind - wie etwa Steinfußböden in Werkhallen -, müssen mit Hilfe flüssiger Reinigungsmittel nassgesäubert werden. Für diese „nassgepflegten Böden“ bietet Hager „wasserdichte“ Systemkomponenten an, z.B. Leitungsauslässe mit integriertem Schwallwasserschutz oder abgedichtete Versorgungseinheiten aus Aluminium oder Polyamid.

Traglasten für Versorgungseinheiten und Kassetten:

Je nach Gegebenheit sind unterschiedliche Anforderungen an die Belastung gestellt. Im Büroalltag treten meist Belastungen von bis zu 1500 Newton auf. Doch gerade in öffentlichen Gebäuden wie Flughäfen oder Bahnhöfen kommt man mit dieser Angabe nicht mehr hin. Der tägliche Betrieb von Kofferwagen, Reinigungsmaschinen oder mobilen Gerüstwagen erhöht die Beanspruchung. Auch in Autohäusern oder Schauräumen wird oft die Bedingung der Überfahrbarkeit gestellt. In Montage- oder Lagerhallen wird die Belastung meist nochmals Tuch beladene Gabelstapler oder LKW's in die Höhe getrieben.

1500 Newton Standard

Versorgungseinheiten und Edelstahl-Kassetten
Alle Versorgungseinheiten und Edelstahl-Kassetten sind normkonform für 1500 Newton Belastung ausgelegt. Hierunter fallen alle Versorgungseinheiten, alle Edelstahl-Kassetten, Estrichbündige Kanäle, Aufbodenkanäle uze. Für normale Belastungen des Büroalltags ist dies vollkommen ausreichend.

7500 Newton überfahrbar

Versorgungseinheit VAN R12
Für erhöhte Belastungen ist die Versorgungseinheit VANR12 ausgelegt. Dank seinem Material Aluminium lässt sich diese Versorgungseinheit mit dem Auto befahren.

20000 Newton Schwerlast

Schwerlast-Kassetten
Gerade in Autohäusern kommt die Schwerlastkassette HBKK Q405 zum Einsatz. Diese Edelstahl-Kassette ist mit einem massiven Schwerlastrahmen unterstützt und bietet somit auch genug Stabilität für extrem hohe Belastungen.

Sonder-Schwerlastkanal

Als kundenspezifische Sonderlösung für mehrere Universitäten wurde bereits mehrfach ein Schwerlastkanal gefertigt. Dieser ist für eine Belastung von bis zu 20000 Newton ausgelegt. Es stehen mehrere Breiten und Höhen zur Verfügung. Ebenso wurden entsprechende Formstücke wie z.B. T-Stücke, Kreuzungen, Abzweigungen und Endstücke gefertigt. Sprechen Sie uns bei Bedarf einfach an.

Materialauswahl und Formen, Versorgungseinheiten und Kassetten:

Versorgungs- und Einbaueinheiten

Um gewerbliche Gebäude sinnvoll zu bewirtschaften, sollte man aus dem Vollen schöpfen können - sowohl was Energie als auch was Informationen und Daten betrifft. Die Versorgungs- und Einbaueinheiten electraplan. VE-EE liefern alles, was Ihre Kunden wünschen: Sie sind mit jedem electraplan-Bodeninstallationssystem kompatibel und können nach Bedarfst sechs bis zwölf Anschlussdosen ausgerüstet werden. Damit Sie bei der Planung aus dem Vollen schöpfen können, gibt es die Versorgungseinheiten in vielen Materialien, Formen und Farben.

Jeder Gerätebecher kann variabel bestückt werden: mit Schutzkontaktsteckdosen oder Tragstegegeräten für die Netzwerk- und Multimediatechnik.

Polyamid

Das Standardmaterial für Versorgungseinheiten ist Polyamid. Polyamidrahmen halten einer Belastung von bis zu 1,5 kN (DIN-Vorgabe) stand - ideal für den klassischen Bodeneinsatz. Polyamidversorgungseinheiten erhalten Sie in zwei regulären Farben. Falls Ihr Kunde nicht alles „grün in grau“ haben möchte, liefern wir - ab einer bestimmten Auflage - in jeder beliebigen RAL-Farbe. Farben: Grau (RAL 7011), Schwarz (RAL 9005), Größen: große Auswahl für den Einsatz von z.B. 6, 9, 10 oder 12 Steckdosen

Formen:

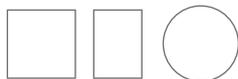

Aluminium

In Verbindung mit hochwertigen Bodenbelägen - z.B. Steinfliesen - empfiehlt sich der Einsatz von Aluminiumversorgungseinheiten. Sie sind nicht nur stabiler, sondern sorgen für ein eleganteres Bodenbild. Für starke Beanspruchung in öffentlichen Gebäuden - z.B. Showrooms, Bahnhöfe oder Flughäfen - bietet Hager Aluminium-einheiten, die Belastungen bis 7,5 kN standhalten.

Größen: 2 Größen für den Einsatz von z.B. 6 oder 12 Steckdosen

Formen:



Edelstahl

Versorgungseinheiten aus Edelstahl sind besonders robust: Sie entsprechen der DIN-Belastungsvorgabe von 1,5 kN. Als Schwerlastkassette halten sie sogar Belastungen bis 20 kN stand (siehe Seite 48). Ein weiterer Vorteil: Dank ihres dünnen Randes fallen sie im Boden so gut wie nicht auf - und wenn, dann nur durch ihre edle Optik.

Größen: 2 Größen für den Einsatz von z.B. 6 oder 12 Steckdosen

Formen:



Vorbereitung:

Der Estrich muss vor der Montage ausgehärtet sein. Bei Bodenbelägen, die sich vom Estrich ablösen können, besteht die Gefahr einer Stolperstelle. Können Stolperstellen nicht ausgeschlossen werden, muss eine Belagstoßabdeckung verwendet werden.

Siehe hierzu Abschnitt 1 im Merkblatt „Sicherheitsgerechte Gestaltung von Verkehrswegen, Fußböden und Treppen“ der Verwaltungs- und Berufsgenossenschaft. Eine Belagstoßabdeckung wird auch für ausfransende Teppichbeläge empfohlen.

Hinweis: Die den Bodenbelag verlegende Firma ist verantwortlich für genauen Schnitt und Verlegung des Bodenbelages an den Auslassstellen des Kanalsystems (VOB Teil C / DIN 18365).

Kanaldeckel aus Holzwerkstoffen müssen beidseitig behandelt werden. Andernfalls können sich die Kanaldeckel verziehen.

Bei einseitiger Beklebung empfehlen wir doppelseitig klebendes Teppichklebeband zu verwenden.

Belagstoßkante / Anschluss von Bodenbelag an estrichbündigen Kanal:

Die Kanal-Blinddeckel sind vor Verlegung des Bodenbelages aufzunehmen.

Links und rechts vom Kanaldeckel ist werkseitig ein Kunststoffprofil im Kanalseitenprofil eingelegt.

Das Kunststoffprofil kann bündig (überklebt) oder erhaben (sichtbar) als Belagstoßkante montiert werden.

Bündige Belagstoßkante (0 mm erhaben):

Die bündige Installation der Belagstoßkante wird empfohlen, wenn die Kanaldeckel selten aufgenommen werden. Für leicht ausfransende textile Bodenbeläge wird die Belagstoßkante nicht empfohlen, wir empfehlen die Verwendung einer Belagstoßabdeckung. Kunststoffprofil in bündiger Stellung in den Kanalseitenprofilen festkleben. Nach ausgehärteter Verklebung textilen Bodenbelag über den Kanal verlegen und an den Innenseiten des Kunststoffprofils ausschneiden. Kunststoffprofil nicht beschädigen. Der ausgeschnittene textile Bodenbelag sollte zum Belegen der Kanal-Blinddeckel genutzt werden. Bei Hartbelägen wie Holz oder Fliesen ist der Belag bis an die Innenseite des Kunststoffprofils anzuarbeiten. Eine entsprechende Dehnungsfuge ist zu berücksichtigen.

Erhabene Belagstoßkante (4 mm erhaben erhältlich):

Die erhabene Installation der Belagstoßkante wird empfohlen, wenn die Kanaldeckel öfter aufgenommen werden. Für leicht ausfransende textile Bodenbeläge wird die Belagstoßkante nicht empfohlen, wir empfehlen die Verwendung einer Belagstoßabdeckung.

Kunststoffprofil aus dem Kanalseitenprofil herausnehmen. Textilen Bodenbelag über den Kanal verlegen und an den Innenseiten des Kanalseitenprofils ausschneiden. Der ausgeschnittene textile Bodenbelag sollte zum Belegen der Kanal-Blinddeckel genutzt werden.

Kunststoffprofil in erhabener Stellung im Kanalseitenprofil festkleben. Ein PVC Bodenbelag kann mit der Belagstoßkante verschweißt werden. Bei Hartbelägen wie Holz oder Fliesen ist der Belag bis an die Innenseiten des Kanalseitenprofils anzuarbeiten. Eine entsprechende Dehnungsfuge ist zu berücksichtigen.

Nicht sichtbare Schraubenköpfe (seltenes Aufnehmen der Kanaldeckel):

Saubere Kanaldeckel mit der gesenkten Seite nach oben in den Kanal einlegen und Befestigungsschrauben eindrehen. Kanaldeckel einzeln mit Bodenbelag bekleben. Richtigen Verlauf der Florrichtung beachten. (Achtung! Vor dem Öffnen der Kanaldeckel muss der Bodenbelag seitlich des Kanalverlaufs vom Kanaldeckel gelöst werden, um an die Befestigungsschrauben zu gelangen.)

Sichtbare Schraubenköpfe (häufiges Aufnehmen der Kanaldeckel):

Saubere Kanaldeckel von der ungesenkten Seite einzeln mit Bodenbelag bekleben.

Richtigen Verlauf der Florrichtung beachten. Kanaldeckel in Kanal einlegen. Befestigungsschrauben der Kanaldeckel, durch den Flor hindurch, in das Kanalseitenprofil eindrehen. Der Flor über den Schraubenköpfen überdeckt und kaschiert diese dadurch.

Belagstoßabdeckung / Anschluss von Bodenbelag an estrichbündigen Kanal:

Belagstoßabdeckung zu empfehlen für leicht ausfransende textile Bodenbeläge. Die Lieferung erfolgt lose in 2,4 m Längen.

Die Kanal-Blinddeckel sind vor Verlegung des Bodenbelages aufzunehmen. Links und rechts vom Kanaldeckel ist werkseitig ein Kunststoffprofil im Kanalseitenprofil eingelegt. Kunststoffprofil aus dem Kanalseitenprofil herausnehmen. Textilen Bodenbelag über den Kanal verlegen und an den Innenseiten des Kanalseitenprofils ausschneiden. Der ausgeschnittene textile Bodenbelag sollte zum Belegen der Kanal-Blinddeckel genutzt werden. Bei Hartbelägen wie Holz oder Fliesen ist der Belag bis an die Innenseiten des Kanalseitenprofils anzuarbeiten. Eine entsprechende Dehnungsfuge ist zu berücksichtigen. Belagstoß-abdeckung in die Nut zwischen dem Kanal-Blinddeckel und Kanalseitenprofil hineindrücken. Belagstoßabdeckung nicht in die Länge ziehen.

Bodendosen und Einbauöffnungen in Kanaldeckeln:

Der werkseitig montierte Montageschutzdeckel ist zu entfernen. Bei Universal-Bodendosen ist dieser durch einen Montagedeckel UDM2 oder UDM3 (separat bestellen) entsprechend der Dosengröße und der einzusetzenden Versorgungseinheit bzw. Verschlussdeckel zu ersetzen.

Bei Gerätedosen und Montageöffnungen ist ein Montagedeckel nicht erforderlich, da die Gerätedosen oder Montageöffnungen zur direkten Aufnahme von Versorgungseinheiten bzw. Verschlussdeckeln der entsprechenden Größe vorgesehen sind.

Bei Versorgungseinheit oder Verschlussdeckel mit Belagrahmen:

Den textilen Bodenbelag über die jeweilige Montageöffnung hinweg verlegen und an den Innenseiten der Montageöffnung ausschneiden. Bei Hartbelägen wie Holz oder Fliesen ist eine entsprechende Dehnungsfuge zur Montageöffnung zu berücksichtigen.

Bei Versorgungseinheit oder Verschlussdeckel mit Belagkante:

Den textilen Bodenbelag über die jeweilige Montageöffnung hinweg verlegen und 3 mm umlaufend größer der Innenseite der Montageöffnung ausschneiden. Bei Hartbelägen wie Holz oder Fliesen ist die Versorgungseinheit vor Verlegung des Bodenbelages einzusetzen und eine entsprechende Dehnungsfuge zu der Versorgungseinheit zu berücksichtigen.

Ausschnitt des Bodenbelages:

Der ausgeschnittene textile Bodenbelag sollte zum Belegen der jeweiligen Deckelklappe der einzusetzenden Versorgungseinheit bzw. Verschlussdeckels genutzt werden. Teppichschablonen zum Schneiden des Bodenbelages, der jeweiligen Deckelklappe, sind separat zu bestellen. Bei der Belegung der Deckelklappe mit textilem Bodenbelag sollte auf den richtigen Verlauf der Florrichtung geachtet werden.

Bei Hartbelägen ist auch in der Deckelklappe eine entsprechende Dehnungsfuge zu berücksichtigen.

Allgemeine Hinweise:

Das fertig auf Estrichsollhöhe einnivellierte Kanalsystem und einnivellierte Bodendosen dürfen vor Erreichen der Estrich-Sollfestigkeit nicht belastet, begangen oder geöffnet werden. Bei Deckeln mit Schnappbefestigung dürfen die Transportsicherungsschrauben der Deckel erst nach Estrichhärtung entfernt werden. Estrichbündige Kanäle und Bodendosen sind vor der Estrichverlegung auf die vorgegebene Höhe einzunivellieren (bauseitiger Meterstrich). Der Estrichleger sollte die Nivellierhöhe überprüfen. Estrich an estrichbündige Kanäle und Bodendosen gut anarbeiten und verdichten. Nur so wird die erforderliche Tragfähigkeit erreicht. Alle Kanalöffnungen, die größer als die verwendete Korngröße sind, müssen abgedichtet werden.

Fließestrich:

Kanäle und Dosen sind vor der Estricheinbringung gegen Aufschwimmen durch Beschweren zu sichern. Kanalsystem und Dosen sind gegen Eindringen von Fließestrich bauseitig zu schützen. Es muss ausreichend Fließestrich unter die Seitenprofile und gegen die Folie laufen. Hohlräume müssen vermieden werden.

Aggressiver Estrich:

Alle mit Estrich in Berührung kommenden Metallteile müssen bauseitig mit einer chlorid- und alkalifreien Bitumenschicht oder anderen geeigneten Maßnahmen isoliert werden (VOB Teil C).

Korrosion:

Die Korrosion an metallischen Unterflurkomponenten ist auf ein Minimum reduziert, wenn die maximalen Feuchtigkeitsgehalte von Estrichen (nach DIN 4725 Teil 4) eingehalten werden. Unterflurkanäle sind zur Trocknung ausreichend zu belüften.

Heißeestrich:

Estrichbündige Kanäle und Bodendosen dürfen nicht direkt mit der heißen Estrichmasse in Verbindung kommen. Bei Folienschalung muss an die Bauteile eine ca. 10 cm breite Schicht zur Wärmeisolation angebracht werden, z.B. Zementestrich. Bei Metallschalung und Bodenwannen z.B. mit bitumierter Wellpappe isolieren. Estrichüberdeckte Kanäle mit 2 - 3 Lagen bitumierter Wellpappe abdecken. Hohlräume vermeiden!
Hager haftet nicht für eventuelle Schäden, die durch unsachgemäßen Einbau an dem Kanalsystem oder den Bodendosen in Verbindung mit Heißeestrich entstehen!

Dehnungsdruck der Estrichplatte:

Der Estrich kann sich während des Aushärtens ausdehnen und dadurch gegen Kanal und Dose drücken. Dieses hängt von der Größe der Estrichplatte und der Zusammensetzung des Estrichs ab. Auf Empfehlung von Estrichfirmen bieten wir einen präzisen selbstklebenden Moosgummistreifen an, der im oberen Profilbereich angebracht wird, um den Dehnungsdruck der Estrichplatte auf den Kanal zu mindern. Die Entscheidung über dessen Verwendung bitte mit dem Estrichleger abstimmen.

Trittschalldämmung und Folienschalung:

Bodendosen

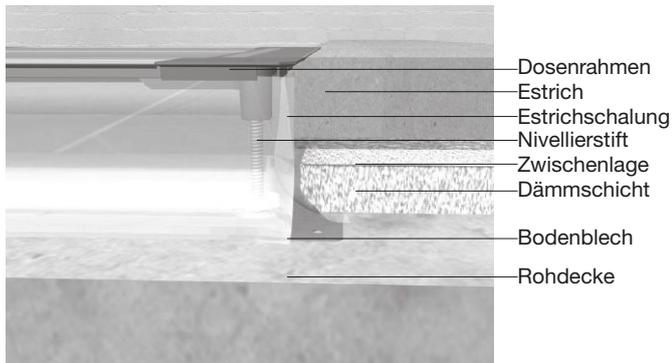

Die Trittschalldämmmatte muss unbedingt bis an die Folienschalung des estrichbündigen Kanals oder der Bodendose herangezogen werden.

Estrichbündiger Kanal

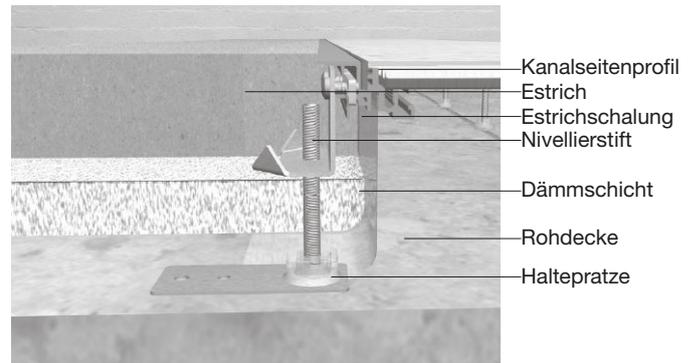

Metallisch leitende Schallbrücken vom estrichbündigen Kanal zur Rohdecke oder von Bodendosen mit Folienschalung zur Rohdecke müssen vermieden werden.

Technik

Flexible Systemaufhängung:

Bodendosen

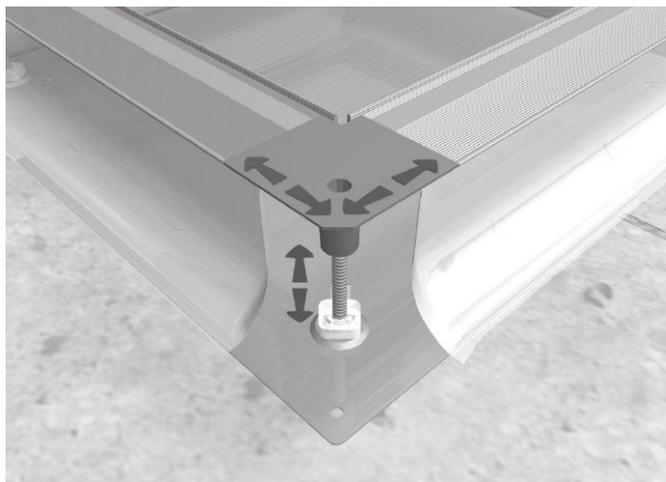

Die Bewegung des Oberteiles der Bodendose oder des estrichbündigen Kanals mit der Estrichplatte, wird durch die flexible Systemaufhängung ermöglicht.

Estrichbündiger Kanal

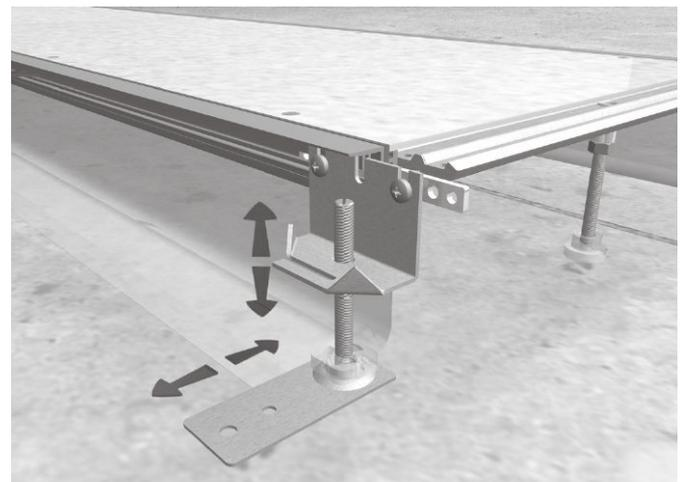

Um Rissbildungen vorzubeugen, sind starre Verbindungen vom estrichbündigen Kanal oder der Bodendose zur Rohdecke unerwünscht.

Mechanische Belastung:

Das Kanalsystem, Bodendosen und Versorgungseinheiten werden nach den technischen Anforderungen der DIN EN 50085 und DIN EN 60670 gefertigt. Die Belastungsfähigkeit beträgt für bodenbündig eingebaute Bauteile 1500 N. Eine geringfügige Durchbiegung ist zulässig.

Verarbeitung:

Bei der Verarbeitung von Unterflursystemen sind die verschiedenen Ausdehnungs- und Schwindverhalten der angrenzenden Werkstoffe (Estrich, Bodenbeläge) zu berücksichtigen. Das Unterflursystem ist vor diesen Bewegungen (Volumenänderungen) mit geeigneten Maßnahmen zu schützen. Um Risse in dünnen Bodenbelägen (Stein, Fliesen) zu vermeiden, ist zu prüfen, ob der Belag für die entsprechende Anwendung geeignet ist.

Schutzmaßnahmen, Potenzialausgleich:

Unterflur-Elektroinstallationskanäle, Einbaueinheiten und Zubehör aus Metall und die Metallteile der Gemischtbauweise müssen in eine der Schutzmaßnahmen nach DIN VDE 0100 einbezogen werden. Die Bauteile gelten als ausreichend leitfähig miteinander verbunden, wenn ihre Verbindungsstellen entweder verschweißt, verlötet, vernietet, verschraubt oder Verbindungen an metallisch blanken Flächen unter Druck hergestellt sind. Bei bauseitigen Dehnungsfugen muss die Verbindung für die Schutzmaßnahmen durch eine flexible Leitung hergestellt werden. Der Schutzleiteranschluss muss die erforderliche Anzahl der Leiter mit einem Nennquerschnitt von 1,5 bis 4 mm² aufnehmen können. An inaktiven Metallteilen, wie z.B. Schrauben, Nieten, Typschilder, kann der Schutzleiteranschluss entfallen, wenn diese infolge ihrer Kleinheit oder Anordnung nicht umfasst oder großflächig berührt werden können.

Weitere Normen, Richtlinien und Regeln:

Für Errichtung und Betrieb von Unterflur-Elektroinstallationen sind Anforderungen der nachstehenden DIN-Normen, VDE-Bestimmungen und Regeln in der jeweils gültigen Ausgabe verbindlich:

- DIN EN 60670-1 und -23 (Unterflur-Elektroinstallation - Einbaueinheiten)
- DIN EN 50085-1 und -2-2 (Unterflur-Elektroinstallation - Elektroinstallationskanäle und Zubehör)
- DIN VDE 0100 (insbesondere Teil 520)
- DIN VDE 0105
- DIN VDE 0107
- DIN VDE 0108 (siehe auch Beiblatt 1 zu Teil 1)
- DIN VDE 0298
- DIN VDE 0800
- DIN 31000/VDE 01000
- FTZ-Richtlinie 731TR1
- TAB (Technische Anschlussbedingungen) des zuständigen EVU
- BGV A2 (Elektrische Anlagen und Betriebsmittel)
- AVB Eit. V (Allg. Bedingungen für Elektrizitätsversorgung von Tarifkunden)
- VOB (Verdingungsordnung für Bauleistungen)
- Sicherheitsgerechte Gestaltung von Verkehrswegen, Fußböden und Treppen
- Richtlinie: Bau und Ausrüstung von Schulen
- Richtlinien für den Brandschutz, Formblatt 2013 (Vds)

Schallschutz:

Der Schallschutz im Hochbau wird in der DIN 4109 beschrieben. Die Schallübertragung im Kanalinneren kann bauseitig durch geeignete Dämmstoffe eingeschränkt werden. Bei der Dämmstoffauswahl sind die feuersicherheitlichen Anforderungen zu berücksichtigen. Die durch Trittschall hervorgerufene Körperschallübertragung durch Geschossdecken wird bei der Verwendung von Estrichüberdecktem Kanal mit Dämmmatten gemindert. Estrichbündige Kanalsysteme von Hager werden auf Wunsch mit Dämm lagern geliefert. Diese Dämm lagern vermindern die Körperschallübertragung durch die Geschosdecke.

Brandschutz:

Allgemeine Aussagen zur Feuersicherheit werden in der DIN 4102 beschrieben. Kabelschotte bei Leitungsdurchführungen müssen der DIN entsprechen und zugelassen sein. Spezielle Regelungen sind in den regionalen Brandschutzordnungen enthalten.

Maßangaben:

Allgemeintoleranzen der Maßangaben bei Metall beziehen sich auf DIN 2768 Teil 1 mittel. Die Allgemeintoleranzen der Maßangaben bei Kunststoff beziehen sich auf DIN 16901.

Anhang

Alphanumerische Preisliste	938
Notizen	966
Preisgruppeneinstellung	974
CE-Kennzeichnung	976
Allgemeine Verkaufs- und Lieferbedingungen	978
Unter einem Dach	980
E3	982
Technik als Freund	984
Klar gegliedert – unser Angebot für Sie	986
Noch mehr erleben, erfahren und finden.	988
Vor Ort in den Regionen	990
Partner	992

Bestellnummer	EAN-Nummer	Preis in Euro	Preis-einheit	Preis-gruppe	VPE	Seite	Bestellnummer	EAN-Nummer	Preis in Euro	Preis-einheit	Preis-gruppe	VPE	Seite
1													
10116096	4011334385653	5,07 €	1 ST	B030	10 ST	210	AKB82000402	4012002242551	70,20 €	1 ST	T070	1 ST	727
10116099	4011334370017	4,84 €	1 ST	B010	10 ST	210	AKB82000701	4012002242568	53,10 €	1 ST	T070	1 ST	723
10126096	4011334385677	7,34 €	1 ST	B030	10 ST	210	AKB82000701V	4012002242575	69,20 €	1 ST	T070	1 ST	729
10126099	4011334370024	6,63 €	1 ST	B010	10 ST	210	AKB82500401	4012002242599	55,50 €	1 ST	T070	1 ST	721
10136096	4011334385707	12,70 €	1 ST	B030	2 ST	210	AKB82500401V	4012002242605	76,40 €	1 ST	T070	1 ST	727
10136099	4011334370031	11,78 €	1 ST	B010	2 ST	210	AKB82500402	4012002242612	81,40 €	1 ST	T070	1 ST	727
14121909	4011334226963	6,98 €	1 ST	B010	10 ST	207	AKB82500701	4012002242629	61,70 €	1 ST	T070	1 ST	723
14311909	4011334321620	6,94 €	1 ST	B010	10 ST	207	AKB82500701V	4012002242636	80,20 €	1 ST	T070	1 ST	729
14321909	4011334321637	6,94 €	1 ST	B010	10 ST	207	AKB82500702	4012002242643	85,10 €	1 ST	T070	1 ST	729
16206086	4011334379911	3,14 €	1 ST	B030	10 ST	209	AKB83000401	4012002242650	62,90 €	1 ST	T070	1 ST	721
16206089	4011334312512	2,67 €	1 ST	B010	10 ST	209	AKB83000401V	4012002242667	87,40 €	1 ST	T070	1 ST	727
16236086	4011334380153	5,44 €	1 ST	B030	10 ST	209	AKB83000402	4012002242674	92,40 €	1 ST	T070	1 ST	727
16236089	4011334312604	5,10 €	1 ST	B010	10 ST	209	AKB83000701	4012002242681	70,20 €	1 ST	T070	1 ST	725
16256086	4011334380177	7,32 €	1 ST	B030	10 ST	209	AKB83000701V	4012002242698	91,20 €	1 ST	T070	1 ST	731
16256089	4011334312642	7,05 €	1 ST	B010	10 ST	209	AKB83000702	4012002242704	96,10 €	1 ST	T070	1 ST	731
2							AKB83500701	4012002242711	78,90 €	1 ST	T070	1 ST	725
260009	4011334340454	50,98 €	1 ST	B040	1 ST	183	AKB83500701V	4012002242728	102,40 €	1 ST	T070	1 ST	731
3							AKB83500702	4012002242735	107,30 €	1 ST	T070	1 ST	731
3032	4011334023333	14,02 €	1 ST	B010	10 ST	192	AKB84000701	4012002242742	87,40 €	1 ST	T070	1 ST	725
3035	4011334023357	10,47 €	1 ST	B010	10 ST	192	AKB84000701V	4012002242759	113,60 €	1 ST	T070	1 ST	731
303520	4011334023371	18,61 €	1 ST	B010	10 ST	193	AKB84000702	4012002242766	118,40 €	1 ST	T070	1 ST	731
3036	4011334023388	6,60 €	1 ST	B110	10 ST	192	AKBA1500401	4012002242773	172,60 €	1 ST	T070	1 ST	721
3037	4011334023395	14,02 €	1 ST	B010	10 ST	192	AKBA1500401V	4012002242780	234,30 €	1 ST	T070	1 ST	727
303808	4011334230526	18,24 €	1 ST	B010	10 ST	192	AKBA1500701	4012002242797	191,20 €	1 ST	T070	1 ST	723
4							AKBA1500701V	4012002242803	252,70 €	1 ST	T070	1 ST	729
450002	4011334163886	9,75 €	1 ST	B010	10 ST	187	AKBA2000401	4012002242810	197,30 €	1 ST	T070	1 ST	721
454402	4011334195689	9,75 €	1 ST	B010	10 ST	187	AKBA2000401V	4012002242827	271,20 €	1 ST	T070	1 ST	727
5							AKBA2000701	4012002242834	228,10 €	1 ST	T070	1 ST	723
5031	4011334030294	7,44 €	1 ST	B110	10 ST	193	AKBA2000701V	4012002242841	289,70 €	1 ST	T070	1 ST	729
503520	4011334030492	18,61 €	1 ST	B010	10 ST	193	AKBA2500401	4012002242858	221,80 €	1 ST	T070	1 ST	721
5036	4011334030508	7,74 €	1 ST	B010	10 ST	193	AKBA2500401V	4012002242865	308,20 €	1 ST	T070	1 ST	727
7							AKBA2500701	4012002242872	265,00 €	1 ST	T070	1 ST	723
75441189	4011334289494	289,02 €	1 ST	B080	1 ST	204	AKBA2500701V	4012002242889	326,90 €	1 ST	T070	1 ST	729
75441389	4011334450955	309,69 €	1 ST	B080	1 ST	205	AKBA3000401	4012002242896	246,70 €	1 ST	T070	1 ST	721
8							AKBA3000401V	4012002242902	345,30 €	1 ST	T070	1 ST	727
80141180	3250617153768	75,21 €	1 ST	B080	1 ST	200	AKBA3000701	4012002242919	302,10 €	1 ST	T070	1 ST	725
80142180	3250617153799	88,96 €	1 ST	B080	1 ST	201	AKBA3000701V	4012002242926	363,70 €	1 ST	T070	1 ST	731
80262180	3250617154116	173,61 €	1 ST	B080	1 ST	204	AKBA3500701	4012002242933	339,20 €	1 ST	T070	1 ST	725
80440100	4011334415923	258,02 €	1 ST	B080	1 ST	202	AKBA3500701V	4012002242940	400,70 €	1 ST	T070	1 ST	731
80660100	4011334415930	357,17 €	1 ST	B080	1 ST	203	AKBA4000701	4012002242957	376,00 €	1 ST	T070	1 ST	725
80960180	4011334415978	9,13 €	1 ST	B080	1 ST	203	AKBA4000701V	4012002242964	437,60 €	1 ST	T070	1 ST	731
80960400	3250617156387	7,29 €	1 ST	B040	1 ST	204	AKBAS1500401	4012002242971	44,40 €	1 ST	T070	1 ST	721
85121100	4011334375944	56,91 €	1 ST	B040	1 ST	197	AKBAS1500701	4012002242988	48,20 €	1 ST	T070	1 ST	723
85121200	4011334375968	69,10 €	1 ST	B040	1 ST	197	AKBAS2000401	4012002242995	55,50 €	1 ST	T070	1 ST	721
85221100	4011334375906	60,97 €	1 ST	B040	1 ST	195	AKBAS2000701	4012002243008	59,20 €	1 ST	T070	1 ST	723
85241188	4011334370994	78,10 €	1 ST	B040	1 ST	196	AKBAS2500401	4012002243015	66,50 €	1 ST	T070	1 ST	721
85341188	4011334373537	72,78 €	1 ST	B040	1 ST	198	AKBAS2500701	4012002243022	70,20 €	1 ST	T070	1 ST	723
85341288	4011334373667	119,08 €	1 ST	B040	1 ST	198	AKBAS3000401	4012002243039	77,70 €	1 ST	T070	1 ST	721
85741188	4011334375050	97,89 €	1 ST	B040	1 ST	196	AKBAS3000701	4012002243046	81,40 €	1 ST	T070	1 ST	725
A							AKBAS3500701	4012002243053	92,40 €	1 ST	T070	1 ST	725
AKA181250ELN	4012740878319	51,60 €	1 M	T050	12 M	737	AKBAS4000701	4012002243060	103,50 €	1 ST	T070	1 ST	725
AKB41500401	4012002242179	20,30 €	1 ST	T070	1 ST	721	AKBAZ1500402	4012002243077	138,20 €	1 ST	T070	1 ST	727
AKB41500401V	4012002242186	27,10 €	1 ST	T070	1 ST	727	AKBAZ1500702	4012002243084	156,70 €	1 ST	T070	1 ST	729
AKB41500402	4012002242193	29,70 €	1 ST	T070	1 ST	727	AKBAZ2000402	4012002243091	150,40 €	1 ST	T070	1 ST	727
AKB41500701	4012002242209	22,20 €	1 ST	T070	1 ST	723	AKBAZ2000702	4012002243107	181,30 €	1 ST	T070	1 ST	729
AKB41500701V	4012002242216	29,00 €	1 ST	T070	1 ST	729	AKBAZ2500402	4012002243114	162,70 €	1 ST	T070	1 ST	727
AKB41500702	4012002242223	31,50 €	1 ST	T070	1 ST	729	AKBAZ2500702	4012002243121	205,90 €	1 ST	T070	1 ST	729
AKB42000401	4012002242230	24,00 €	1 ST	T070	1 ST	721	AKBAZ3000402	4012002243138	175,00 €	1 ST	T070	1 ST	727
AKB42000401V	4012002242247	32,70 €	1 ST	T070	1 ST	727	AKBAZ3000702	4012002243145	230,60 €	1 ST	T070	1 ST	731
AKB42000402	4012002242254	35,10 €	1 ST	T070	1 ST	727	AKBAZ3500702	4012002243152	255,30 €	1 ST	T070	1 ST	731
AKB42000701	4012002242261	26,50 €	1 ST	T070	1 ST	723	AKBAZ4000702	4012002243169	279,90 €	1 ST	T070	1 ST	731
AKB42000701V	4012002242278	34,60 €	1 ST	T070	1 ST	729	AKBI1500401	4012002243176	172,60 €	1 ST	T070	1 ST	721
AKB42000702	4012002242285	36,90 €	1 ST	T070	1 ST	729	AKBI1500401V	4012002243183	234,30 €	1 ST	T070	1 ST	727
AKB42500401	4012002242292	27,80 €	1 ST	T070	1 ST	721	AKBI1500701	4012002243190	191,20 €	1 ST	T070	1 ST	723
AKB42500401V	4012002242308	38,30 €	1 ST	T070	1 ST	727	AKBI1500701V	4012002243206	252,70 €	1 ST	T070	1 ST	729
AKB42500402	4012002242315	40,70 €	1 ST	T070	1 ST	727	AKBI2000401	4012002243213	197,30 €	1 ST	T070	1 ST	721
AKB42500701	4012002242322	30,80 €	1 ST	T070	1 ST	723	AKBI2000401V	4012002243220	271,20 €	1 ST	T070	1 ST	727
AKB42500701V	4012002242339	40,00 €	1 ST	T070	1 ST	729	AKBI2000701	4012002243227	228,10 €	1 ST	T070	1 ST	723
AKB42500702	4012002242346	42,60 €	1 ST	T070	1 ST	729	AKBI2000701V	4012002243234	289,70 €	1 ST	T070	1 ST	729
AKB43000401	4012002242353	31,50 €	1 ST	T070	1 ST	721	AKBI2500401	4012002243251	221,80 €	1 ST	T070	1 ST	721
AKB43000401V	4012002242360	43,80 €	1 ST	T070	1 ST	727	AKBI2500401V	4012002243268	308,20 €	1 ST	T070	1 ST	727
AKB43000402	4012002242377	46,20 €	1 ST	T070	1 ST	727	AKBI2500701	4012002243275	265,00 €	1 ST	T070	1 ST	723
AKB43000701	4012002242384	35,10 €	1 ST	T070	1 ST	725	AKBI2500701V	4012002243282	326,90 €	1 ST	T070	1 ST	729
AKB43000													

Bestellnummer	EAN-Nummer	Preis in Euro	Preis-einheit	Preis-gruppe	VPE	Seite	Bestellnummer	EAN-Nummer	Preis in Euro	Preis-einheit	Preis-gruppe	VPE	Seite
AKE3500701	4012002239339	36,90 €	1 ST	T070	1 ST	725	ATA205059010	4012740865197	2,35 €	1 ST	T200	1 ST	419
AKE3500702	4012002243398	39,50 €	1 ST	T070	1 ST	731	ATA205069010	4012740865203	1,23 €	1 ST	T200	1 ST	419
AKE4000701	4012002239346	39,50 €	1 ST	T070	1 ST	725	ATA205079010	4012740865210	1,88 €	1 ST	T200	1 ST	419
AKE4000702	4012002243404	42,00 €	1 ST	T070	1 ST	731	ATA205089010	4012740865227	4,60 €	1 ST	T200	1 ST	419
AKM150050GBZ	4012002243411	40,70 €	1 ST	T070	1 ST	732	ATA207529010	4012740865326	11,70 €	1 M	T100	24 M	418
AKM200050GBZ	4012002243428	45,00 €	1 ST	T070	1 ST	732	ATA207539010	4012740865333	3,90 €	1 ST	T200	1 ST	419
AKM200147E04	4012002243435	38,90 €	1 ST	T070	1 ST	734	ATA207549010	4012740865340	3,90 €	1 ST	T200	1 ST	419
AKM250050GBZ	4012002243442	49,40 €	1 ST	T070	1 ST	732	ATA207559010	4012740865357	3,90 €	1 ST	T200	1 ST	419
AKM250147E04	4012002243459	43,20 €	1 ST	T070	1 ST	734	ATA207569010	4012740865364	2,70 €	1 ST	T200	1 ST	419
AKM250200E09	4012002243466	43,20 €	1 ST	T070	1 ST	734	ATA207579010	4012740865371	1,88 €	1 ST	T200	1 ST	419
AKM250200Q06	4012002243473	43,20 €	1 ST	T070	1 ST	733	ATA207589010	4012740865388	7,50 €	1 ST	T200	1 ST	419
AKM300050GBZ	4012002243480	53,80 €	1 ST	T070	1 ST	732	ATA707599010	4012740865500	6,40 €	1 ST	T200	1 ST	420
AKM300147E04	4012002243497	47,60 €	1 ST	T070	1 ST	734	ATA806099010	4012740865548	12,80 €	1 ST	T200	1 ST	420
AKM300200E09	4012002243503	47,60 €	1 ST	T070	1 ST	734	ATA806199010	4012740865555	12,80 €	1 ST	T200	1 ST	420
AKM300200Q06	4012002243510	47,60 €	1 ST	T070	1 ST	733							
AKM300215R06	4012002243527	47,60 €	1 ST	T070	1 ST	732							
AKM300244Q12	4012002243534	47,60 €	1 ST	T070	1 ST	733							
AKM350050GBZ	4012002243541	58,00 €	1 ST	T070	1 ST	732							
AKM350147E04	4012002243558	51,70 €	1 ST	T070	1 ST	734							
AKM350200E09	4012002243565	51,70 €	1 ST	T070	1 ST	734							
AKM350200Q06	4012002243572	51,70 €	1 ST	T070	1 ST	733							
AKM350215R06	4012002243589	51,70 €	1 ST	T070	1 ST	732							
AKM350244Q12	4012002243596	51,70 €	1 ST	T070	1 ST	733							
AKM350275R10	4012002243603	51,70 €	1 ST	T070	1 ST	732							
AKM350294Q08	4012002243619	51,70 €	1 ST	T070	1 ST	734							
AKM350306R12	4012002243626	51,70 €	1 ST	T070	1 ST	733							
AKM400050GBZ	4012002243633	62,30 €	1 ST	T070	1 ST	732							
AKM400147E04	4012002243640	56,20 €	1 ST	T070	1 ST	734							
AKM400200E09	4012002243657	56,20 €	1 ST	T070	1 ST	734							
AKM400200Q06	4012002243664	56,20 €	1 ST	T070	1 ST	733							
AKM400215R06	4012002243671	56,20 €	1 ST	T070	1 ST	732							
AKM400244Q12	4012002243688	56,20 €	1 ST	T070	1 ST	733							
AKM400275R10	4012002243695	56,20 €	1 ST	T070	1 ST	732							
AKM400294Q08	4012002243702	56,20 €	1 ST	T070	1 ST	734							
AKM400306R12	4012002243718	56,20 €	1 ST	T070	1 ST	733							
AKU1500401	4012002239353	56,20 €	1 M	T070	24 M	720							
AKU1500402	4012002239360	55,50 €	1 M	T070	24 M	726							
AKU1500701	4012002239377	59,20 €	1 M	T070	24 M	722							
AKU1500702	4012002239384	59,20 €	1 M	T070	24 M	728							
AKU2000401	4012002239391	59,20 €	1 M	T070	24 M	720							
AKU2000402	4012002239398	59,20 €	1 M	T070	24 M	726							
AKU2000701	4012002239414	62,90 €	1 M	T070	24 M	722							
AKU2000702	4012002239421	62,90 €	1 M	T070	24 M	728							
AKU2500401	4012002239438	62,90 €	1 M	T070	24 M	720							
AKU2500402	4012002239445	62,90 €	1 M	T070	24 M	726							
AKU2500701	4012002239462	66,50 €	1 M	T070	24 M	722							
AKU2500702	4012002239469	66,50 €	1 M	T070	24 M	728							
AKU3000401	4012002239476	66,50 €	1 M	T070	24 M	720							
AKU3000402	4012002239483	66,50 €	1 M	T070	24 M	726							
AKU3000701	4012002239490	70,20 €	1 M	T070	24 M	724							
AKU3000702	4012002239506	70,20 €	1 M	T070	24 M	730							
AKU3500701	4012002239513	74,10 €	1 M	T070	24 M	724							
AKU3500702	4012002239520	74,10 €	1 M	T070	24 M	730							
AKU4000701	4012002239537	77,70 €	1 M	T070	24 M	724							
AKU4000702	4012002239544	77,70 €	1 M	T070	24 M	730							
AKZKV090	4012002243725	5,00 €	1 ST	T070	1 ST	736							
AKZKV180	4012002243732	4,30 €	1 ST	T070	1 ST	736							
AKZSA0135	4012002243756	3,60 €	1 ST	T070	1 ST	736							
AKZSP0100	4012002243763	2,40 €	1 ST	T070	1 ST	735							
AKZSP2400	4012002243770	15,10 €	1 M	T070	24 M	735							
ATA122009010	4012740864305	2,60 €	1 M	T100	84 M	412							
ATA122019010	4012740864312	2,70 €	1 M	T100	84 M	412							
ATA122039010	4012740864329	1,23 €	1 ST	T200	1 ST	413							
ATA122049010	4012740864336	1,23 €	1 ST	T200	1 ST	413							
ATA122059010	4012740864343	0,86 €	1 ST	T200	1 ST	413							
ATA122069010	4012740864350	0,50 €	1 ST	T200	1 ST	413							
ATA122079010	4012740864367	0,99 €	1 ST	T200	1 ST	413							
ATA122089010	4012740864374	3,15 €	1 ST	T200	1 ST	413							
ATA123009010	4012740864527	2,85 €	1 M	T100	60 M	414							
ATA123019010	4012740864534	3,20 €	1 M	T100	60 M	414							
ATA123039010	4012740864541	1,35 €	1 ST	T200	1 ST	415							
ATA123049010	4012740864558	1,35 €	1 ST	T200	1 ST	415							
ATA123059010	4012740864565	0,99 €	1 ST	T200	1 ST	415							
ATA123069010	4012740864572	0,62 €	1 ST	T200	1 ST	415							
ATA123079010	4012740864589	1,09 €	1 ST	T200	1 ST	415							
ATA123089010	4012740864596	3,55 €	1 ST	T200	1 ST	415							
ATA125009010	4012740864749	5,10 €	1 M	T100	48 M	416							
ATA125019010	4012740864756	5,40 €	1 M	T100	48 M	416							
ATA125029010	4012740864763	5,80 €	1 M	T100	48 M	416							
ATA125039010	4012740864770	1,88 €	1 ST	T200	1 ST	417							
ATA125049010	4012740864787	1,88 €	1 ST	T200	1 ST	417							
ATA125059010	4012740864794	1,35 €	1 ST	T200	1 ST	417							
ATA125069010	4012740864800	0,86 €	1 ST	T200	1 ST	417							
ATA125079010	4012740864817	1,35 €	1 ST	T200	1 ST	417							
ATA125089010	4012740864824	4,10 €	1 ST	T200	1 ST	417							
ATA163009010	4012740864985	4,30 €	1 M	T100	50 M	414							
ATA163019010	4012740864992	4,65 €	1 M	T100	50 M	414							
ATA163039010	4012740865005	2,80 €	1 ST	T200	1 ST	415							
ATA163049010	4012740865012	2,80 €	1 ST	T200	1 ST	415							
ATA163059010	4012740865029	2,00 €	1 ST	T200	1 ST	415							
ATA163069010	4012740865036	1,09 €	1 ST	T200	1 ST	415							
ATA163079010	4012740865043	1,63 €	1 ST	T200	1 ST	415							
ATA163089010	4012740865050	4,40 €	1 ST	T200	1 ST	415							
ATA205009010	4012740865142	7,30 €	1 M	T100	32 M	418							
ATA205019010	4012740865159	7,80 €	1 M	T100	32 M	418							
ATA205029010	4012740865166	8,30 €	1 M	T100	32 M	418							
ATA205039010	4012740865173	3,00 €	1 ST	T200	1 ST	419							
ATA205049010	4012740865180	3,00 €	1 ST	T200	1 ST	419							
B1501527030	4012740117586	0,64 €	1 M	T450	140 M	550							
B1501547030	4012740104425	0,32 €	1 ST	T450	50 ST	551							
B2002527030	4012740141734	1,47 €	1 M	T450	96 M	550							
B2002547030	4012740104432	0,32 €	1 ST	T450	50 ST	551							
B3001547030	4012740111393	0,32 €	1 ST	T450	50 ST	551							
B3002527030	4012740141697	1,47 €	1 M	T450	80 M	550							
B3002547030	4012740104449	0,32 €	1 ST	T450	50 ST	551							
B4002547030	4012740104456	0,42 €	1 ST	T450	50 ST	551							
B4004027030	4012740141673	2,10 €	1 M	T450	52 M	550							
B400403	4012740106832	112,80 €	100 ST	T450	50 ST	551</							

Anhang

Bestellnummer	EAN-Nummer	Preis in Euro	Preis-einheit	Preis-gruppe	VPE	Seite	Bestellnummer	EAN-Nummer	Preis in Euro	Preis-einheit	Preis-gruppe	VPE	Seite
BA740040	4012740878500	6,80 €	1 M	T450	50 M	548	BKAD350GBZ	4012002239711	95,00 €	1 ST	T070	1 ST	684
BA740040BL	4012740878807	7,70 €	1 M	T450	50 M	548	BKAD400	4012002239766	86,30 €	1 ST	T070	1 ST	684
BA740060	4012740878517	7,90 €	1 M	T450	40 M	548	BKAD400800R2	4012002242827	98,10 €	1 ST	T070	1 ST	684
BA740060BL	4012740878814	9,00 €	1 M	T450	40 M	548	BKAD400GBZ	4012002239797	104,90 €	1 ST	T070	1 ST	684
BA740080	4012740878524	11,10 €	1 M	T450	30 M	548	BKAD400R12	4012002239858	103,30 €	1 ST	T070	1 ST	684
BA740100	4012740878531	14,00 €	1 M	T450	20 M	548	BKAD500	4012002239865	104,90 €	1 ST	T070	1 ST	684
BA760025	4012740878548	7,30 €	1 M	T450	60 M	548	BKAD500800R2	4012002242824	116,00 €	1 ST	T070	1 ST	684
BA760025BL	4012740878821	8,40 €	1 M	T450	60 M	548	BKAD500GBZ	4012002239896	123,40 €	1 ST	T070	1 ST	684
BA760040	4012740878555	9,30 €	1 M	T450	40 M	548	BKAD500R12	4012002239957	121,80 €	1 ST	T070	1 ST	684
BA760040BL	4012740878838	10,80 €	1 M	T450	40 M	548	BKAD600	4012002239964	123,40 €	1 ST	T070	1 ST	684
BA760060	4012740878562	11,10 €	1 M	T450	24 M	548	BKAD600800R2	4012002248300	134,00 €	1 ST	T070	1 ST	684
BA760060BL	4012740878845	13,10 €	1 M	T450	24 M	548	BKAD600GBZ	4012002239995	141,80 €	1 ST	T070	1 ST	684
BA760080	4012740878579	13,90 €	1 M	T450	20 M	548	BKAD600R12	4012002240052	140,30 €	1 ST	T070	1 ST	684
BA760100	4012740878586	16,60 €	1 M	T450	16 M	548	BKB250851	4012740846509	93,30 €	1 M	T060	2 M	660
BA760120	4012740878593	18,80 €	1 M	T450	12 M	548	BKB250852B	4012740846547	74,80 €	1 M	T060	2 M	660
BA780025	4012740878609	9,90 €	1 M	T450	20 M	548	BKB250852BLED	4012740846554	97,00 €	1 M	T060	2 M	661
BA780025BL	4012740878852	11,40 €	1 M	T450	20 M	548	BKB250852G	4012740846660	71,20 €	1 M	T060	2 M	660
BA780040	4012740878616	11,50 €	1 M	T450	20 M	548	BKB2508551	4012740846691	105,60 €	1 ST	T060	1 ST	661
BA780060	4012740878623	13,30 €	1 M	T450	20 M	548	BKB2508553B	4012740846790	153,30 €	1 ST	T060	1 ST	662
BA780060BL	4012740878869	15,30 €	1 M	T450	20 M	548	BKB2508553BLED	4012740846813	165,70 €	1 ST	T060	1 ST	662
BA780080	4012740878630	17,20 €	1 M	T450	12 M	548	BKB2508554B	4012740846707	153,30 €	1 ST	T060	1 ST	661
BA780100	4012740878647	18,80 €	1 M	T450	12 M	548	BKB2508554BLED	4012740846806	165,70 €	1 ST	T060	1 ST	662
BA780100BL	4012740878876	21,70 €	1 M	T450	12 M	548	BKB2508554G	4012740846820	97,00 €	1 ST	T060	1 ST	662
BA780120	4012740878654	21,30 €	1 M	T450	16 M	548	BKB250856	4012740846837	34,50 €	1 ST	T060	1 ST	663
BA7CLIP	4012740878777	0,77 €	1 ST	T450	10 ST	549	BKB250857	4012740846844	14,80 €	1 SET	T060	1 SET	663
BDE04057011	4012002245156	36,40 €	1 ST	T070	1 ST	793	BKB250858T	4012740853859	36,70 €	1 SET	T060	1 SET	663
BDE04059005	4012002245163	36,40 €	1 ST	T070	1 ST	793	BKBGTR910	4012740846851	9,40 €	1 ST	T060	1 ST	664
BDE04087011	4012002245170	36,40 €	1 ST	T070	1 ST	793	BKBGTR911	4012740846868	10,70 €	1 ST	T060	1 ST	664
BDE04089005	4012002245187	36,40 €	1 ST	T070	1 ST	793	BKBGTR922	4012740846875	10,70 €	1 ST	T060	1 ST	664
BDQ08057011	4012002245194	66,60 €	1 ST	T070	1 ST	793	BKBGTR923	4012740846882	11,20 €	1 ST	T060	1 ST	664
BDQ08059005	4012002245200	66,60 €	1 ST	T070	1 ST	793	BKBSN120	4012740846974	28,90 €	1 SET	T060	1 SET	665
BDQ08127011	4012002245217	66,60 €	1 ST	T070	1 ST	793	BKBSN160	4012740846967	25,30 €	1 SET	T060	1 SET	665
BDQ08129005	4012002245224	66,60 €	1 ST	T070	1 ST	793	BKBSND120	4012740846998	32,50 €	1 SET	T060	1 SET	665
BKA150800	4012002236215	34,60 €	1 ST	T070	1 ST	676	BKBSND60	4012740846981	28,40 €	1 SET	T060	1 SET	665
BKA150800GBZ	4012002236222	53,10 €	1 ST	T070	1 ST	676	BKF150045	4012002236727	170,20 €	1 M	T070	24 M	672
BKA200800	4012002236239	44,40 €	1 ST	T070	1 ST	676	BKF150065	4012002236734	172,60 €	1 M	T070	24 M	672
BKA200800GBZ	4012002236246	62,90 €	1 ST	T070	1 ST	676	BKF150105	4012002236741	175,00 €	1 M	T070	24 M	672
BKA250800	4012002236253	54,30 €	1 ST	T070	1 ST	676	BKF150145	4012002236758	177,50 €	1 M	T070	24 M	672
BKA250800E04	4012002236260	68,20 €	1 ST	T070	1 ST	676	BKF200045	4012002236765	182,50 €	1 M	T070	24 M	672
BKA250800GBZ	4012002236277	72,70 €	1 ST	T070	1 ST	676	BKF200065	4012002236772	185,00 €	1 M	T070	24 M	672
BKA300800	4012002236284	64,10 €	1 ST	T070	10 ST	676	BKF200105	4012002236789	187,40 €	1 M	T070	24 M	672
BKA300800E04	4012002236291	77,90 €	1 ST	T070	1 ST	677	BKF200145	4012002236796	189,80 €	1 M	T070	24 M	672
BKA300800E09	4012002236307	79,60 €	1 ST	T070	1 ST	677	BKF250045	4012002236802	194,80 €	1 M	T070	24 M	672
BKA300800GBZ	4012002236314	82,50 €	1 ST	T070	1 ST	676	BKF250065	4012002236819	197,30 €	1 M	T070	24 M	672
BKA300800Q06	4012002236321	77,90 €	1 ST	T070	1 ST	677	BKF250105	4012002236826	199,90 €	1 M	T070	24 M	672
BKA300800R06	4012002236338	77,90 €	1 ST	T070	1 ST	676	BKF250145	4012002236833	202,00 €	1 M	T070	24 M	672
BKA350800	4012002236345	74,10 €	1 ST	T070	1 ST	676	BKF300045	4012002236840	228,10 €	1 M	T070	24 M	672
BKA350800E04	4012002236352	88,00 €	1 ST	T070	1 ST	677	BKF300065	4012002236857	230,60 €	1 M	T070	24 M	672
BKA350800E09	4012002236369	89,40 €	1 ST	T070	1 ST	677	BKF300105	4012002236864	233,00 €	1 M	T070	24 M	672
BKA350800GBZ	4012002236376	92,40 €	1 ST	T070	1 ST	676	BKF300145	4012002236871	235,50 €	1 M	T070	24 M	672
BKA350800Q06	4012002236383	88,00 €	1 ST	T070	1 ST	677	BKF350045	4012002236888	262,50 €	1 M	T070	24 M	672
BKA350800Q12	4012002236390	91,00 €	1 ST	T070	1 ST	677	BKF350065	4012002236895	265,00 €	1 M	T070	24 M	672
BKA350800R06	4012002236406	88,00 €	1 ST	T070	1 ST	676	BKF350105	4012002236901	267,50 €	1 M	T070	24 M	672
BKA350800R10	4012002236413	89,40 €	1 ST	T070	1 ST	676	BKF350145	4012002236918	270,10 €	1 M	T070	24 M	672
BKA350800R2	4012002242823	88,70 €	1 ST	T070	1 ST	676	BKF400045	4012002236925	297,10 €	1 M	T070	24 M	672
BKA400800	4012002236420	83,90 €	1 ST	T070	1 ST	676	BKF400065	4012002236932	299,70 €	1 M	T070	24 M	672
BKA400800E04	4012002236437	97,70 €	1 ST	T070	1 ST	677	BKF400105	4012002236949	302,10 €	1 M	T070	24 M	672
BKA400800E09	4012002236444	99,40 €	1 ST	T070	1 ST	677	BKF400145	4012002236956	304,50 €	1 M	T070	24 M	672
BKA400800GBZ	4012002236451	102,40 €	1 ST	T070	1 ST	676	BKF500045	4012002236963	332,80 €	1 M	T070	24 M	672
BKA400800Q06	4012002236468	97,70 €	1 ST	T070	1 ST	677	BKF500065	4012002236970	335,50 €	1 M	T070	24 M	672
BKA400800Q08	4012002236475	102,40 €	1 ST	T070	1 ST	677	BKF500105	4012002236987	337,90 €	1 M	T070	24 M	672
BKA400800Q12	4012002236482	100,80 €	1 ST	T070	1 ST	677	BKF500145	4012002236994	340,30 €	1 M	T070	24 M	672
BKA400800R06	4012002236499	97,70 €	1 ST	T070	1 ST	676	BKF600045	4012002237007	368,60 €	1 M	T070	24 M	672
BKA400800R10	4012002236505	99,40 €	1 ST	T070	1 ST	676	BKF600065	4012002237014	371,10 €	1 M	T070	24 M	672
BKA400800R12	4012002236512	100,80 €	1 ST	T070	1 ST	676	BKF600105	4012002237021	373,60 €	1 M	T070	24 M	672
BKA400800R2	4012002248249	98,60 €	1 ST	T070	1 ST	676	BKF600145	4012002237038	376,00 €	1 M	T070	24 M	672
BKA500800	4012002236529	102,40 €	1 ST	T070	1 ST	676	BKFD150045	4012002237045	210,80 €	1 M	T070	24 M	680
BKA500800E04	4012002236536	116,10 €	1 ST	T070	1 ST	677	BKFD150065	4012002237052	213,20 €	1 M	T070	24 M	680
BKA500800E09	4012002236543	117,70 €	1 ST	T070	1 ST	677	BKFD150105	4012002237069	217,00 €	1 M	T070	24 M	680
BKA500800GBZ	4012002236550	120,80 €	1 ST	T070	1 ST	676	BKFD150145	4012002237076	221,80 €	1 M	T070	24 M	680
BKA500800Q06	4012002236567	116,10 €	1 ST	T070	1 ST	677	BKFD200045	4012002240069	224,50 €	1 M	T070	24 M	680
BKA500800Q08	4012002236574	120,80 €	1 ST	T070	1 ST	677	BKFD200065	4012002240076	226,90 €	1 M	T070	24 M	680
BKA500800Q12	4012002236581	119,30 €	1 ST	T070	1 ST	677	BKFD200105	4012002240083	230,60 €	1 M	T070	24 M	680
BKA500800R06	4012002236598	116,10 €	1 ST	T070	1 ST	676	BKFD200145	4012002240090	235,50 €	1 M	T070	24 M	680
BKA500800R10	4012002236604	117,70 €	1 ST	T070	1 ST	676	BKFD250045	4012002240106	238,00 €	1 M	T070	24 M	680
BKA500800R12	4012002236611	119,30 €	1 ST	T070	1 ST	676	BKFD250065	4012002240113	240,50 €	1 M	T070	24 M	680
BKA500800R2	4012002248256	116,90 €	1 ST	T070	1 ST	676	BKFD250105	4012002240120	244,10 €	1 M	T070	24 M	680
BKA600800	4012002236628	120,80 €	1 ST	T070	1 ST	676	BKFD250145	4012002240137	249,20 €	1 M	T070	24 M	680
BKA600800E04	4012002236635	134,70 €	1 ST	T070	1 ST	677	BKFD300045	4012002240144	270,10 €	1 M	T070	24 M	680
BKA600800E09	4012002236642	136,20 €	1 ST	T070	1 ST	677	BKFD300065	4012002240151	272,60 €	1 M	T070	24 M	680
BKA600800GBZ													

Bestellnummer	EAN-Nummer	Preis in Euro	Preis-einheit	Preis-gruppe	VPE	Seite	Bestellnummer	EAN-Nummer	Preis in Euro	Preis-einheit	Preis-gruppe	VPE	Seite
BKFDE150045	4012002240342	109,80 €	1 ST	T070	1 ST	681	BKIS251305EVERZ	4012740205801	42,50 €	1 SET	T020	1 SET	130
BKFDE150065	4012002240359	111,10 €	1 ST	T070	1 ST	681	BKIS251306D9010	4012740206112	42,20 €	1 ST	T020	1 ST	131
BKFDE150105	4012002240366	112,90 €	1 ST	T070	1 ST	681	BKIS251306D9011	4012740215152	42,20 €	1 ST	T020	1 ST	131
BKFDE150145	4012002240373	115,20 €	1 ST	T070	1 ST	681	BKIS251306DVERZ	4012740206136	31,10 €	1 ST	T020	1 ST	131
BKFDE200045	4012002240380	114,70 €	1 ST	T070	1 ST	681	BKIS251306E9010	4012740206051	21,30 €	1 ST	T020	1 ST	131
BKFDE200065	4012002240397	115,90 €	1 ST	T070	1 ST	681	BKIS251306E9011	4012740215053	21,30 €	1 ST	T020	1 ST	131
BKFDE200105	4012002240403	117,70 €	1 ST	T070	1 ST	681	BKIS251306EVERZ	4012740206075	16,10 €	1 ST	T020	1 ST	131
BKFDE200145	4012002240410	120,20 €	1 ST	T070	1 ST	681	BKIS251308D9010	4012740208178	66,60 €	1 SET	T020	1 SET	131
BKFDE250045	4012002240427	119,60 €	1 ST	T070	1 ST	681	BKIS251308D9011	4012740215169	66,60 €	1 SET	T020	1 SET	131
BKFDE250065	4012002240434	120,80 €	1 ST	T070	1 ST	681	BKIS251308DVERZ	4012740208222	61,50 €	1 SET	T020	1 SET	131
BKFDE250105	4012002240441	122,80 €	1 ST	T070	1 ST	681	BKIS251308E9010	4012740205818	45,80 €	1 SET	T020	1 SET	131
BKFDE250145	4012002240458	125,30 €	1 ST	T070	1 ST	681	BKIS251308E9011	4012740215060	45,80 €	1 SET	T020	1 SET	131
BKFDE300045	4012002240465	123,40 €	1 ST	T070	1 ST	681	BKIS251308EVERZ	4012740205832	40,20 €	1 SET	T020	1 SET	131
BKFDE300065	4012002240472	124,50 €	1 ST	T070	1 ST	681	BKISKPD	4012740205597	13,70 €	1 SET	T020	12 SET	136
BKFDE300105	4012002240489	126,40 €	1 ST	T070	1 ST	681	BKISKPE	4012740205580	8,50 €	1 SET	T020	20 SET	136
BKFDE300145	4012002240496	128,90 €	1 ST	T070	1 ST	681	BKISAB00	4012002240663	215,80 €	1 ST	T070	1 ST	686
BKFDE350045	4012002240502	137,00 €	1 ST	T070	1 ST	681	BKSAE04	4012002240670	228,10 €	1 ST	T070	1 ST	686
BKFDE350065	4012002240519	138,20 €	1 ST	T070	1 ST	681	BKSAE09	4012002240687	234,30 €	1 ST	T070	1 ST	686
BKFDE350105	4012002240526	140,10 €	1 ST	T070	1 ST	681	BKSA00	4012002240694	252,70 €	1 ST	T070	1 ST	686
BKFDE350145	4012002240533	142,40 €	1 ST	T070	1 ST	681	BKISAN045070	4012002240700	35,70 €	1 SET	T070	1 SET	686
BKFDE400045	4012002240540	141,80 €	1 ST	T070	1 ST	681	BKISAN065110	4012002240717	39,50 €	1 SET	T070	1 SET	686
BKFDE400065	4012002240557	143,10 €	1 ST	T070	1 ST	681	BKISAN105150	4012002240724	43,20 €	1 SET	T070	1 SET	686
BKFDE400105	4012002240564	144,90 €	1 ST	T070	1 ST	681	BKISAN145190	4012002240731	46,80 €	1 SET	T070	1 SET	686
BKFDE400145	4012002240571	147,20 €	1 ST	T070	1 ST	681	BKSAQ06	4012002240748	228,10 €	1 ST	T070	1 ST	686
BKFDE500045	4012002240588	149,30 €	1 ST	T070	1 ST	681	BKSAQ08	4012002240755	234,30 €	1 ST	T070	1 ST	686
BKFDE500065	4012002240595	150,40 €	1 ST	T070	1 ST	681	BKSAQ12	4012002240762	240,50 €	1 ST	T070	1 ST	686
BKFDE500105	4012002240601	152,30 €	1 ST	T070	1 ST	681	BKSAR06	4012002240779	228,10 €	1 ST	T070	1 ST	686
BKFDE500145	4012002240618	154,80 €	1 ST	T070	1 ST	681	BKSAR10	4012002240786	234,30 €	1 ST	T070	1 ST	686
BKFDE600045	4012002240625	157,90 €	1 ST	T070	1 ST	681	BKSAR12	4012002240793	240,50 €	1 ST	T070	1 ST	686
BKFDE600065	4012002240632	159,00 €	1 ST	T070	1 ST	681	BKTD150	4012002240861	8,60 €	1 ST	T070	1 ST	685
BKFDE600105	4012002240649	161,00 €	1 ST	T070	1 ST	681	BKTD200	4012002240878	11,20 €	1 ST	T070	1 ST	685
BKFDE600145	4012002240656	163,30 €	1 ST	T070	1 ST	681	BKTD250	4012002240885	13,80 €	1 ST	T070	1 ST	685
BKFFV150	4012002237083	61,70 €	1 ST	T070	1 ST	673	BKTD300	4012002240892	17,30 €	1 ST	T070	1 ST	685
BKFFV200	4012002237090	65,50 €	1 ST	T070	1 ST	673	BKTD350	4012002240908	20,80 €	1 ST	T070	1 ST	685
BKFFV250	4012002237106	69,20 €	1 ST	T070	1 ST	673	BKTM250	4012002240915	20,80 €	1 ST	T070	1 ST	685
BKFFV300	4012002237113	72,70 €	1 ST	T070	1 ST	673	BKTM300	4012002240922	23,50 €	1 ST	T070	1 ST	685
BKFFV350	4012002237120	76,40 €	1 ST	T070	1 ST	673	BKTM350	4012002240939	26,00 €	1 ST	T070	1 ST	685
BKFFV400	4012002237137	80,20 €	1 ST	T070	1 ST	673	BKTM400	4012002240946	29,70 €	1 ST	T070	1 ST	685
BKFFV500	4012002237144	83,90 €	1 ST	T070	1 ST	673	BKTM500	4012002240953	34,60 €	1 ST	T070	1 ST	685
BKFFV600	4012002237151	87,40 €	1 ST	T070	1 ST	673	BKTM600	4012002240960	39,50 €	1 ST	T070	1 ST	685
BKIS1213019010	4012740203296	13,70 €	1 M	T012	32 M	132	BKTMN250	4012002237168	18,50 €	1 ST	T070	1 ST	678
BKIS1213019011	4012740214940	13,70 €	1 M	T012	32 M	132	BKTMN300	4012002237175	20,30 €	1 ST	T070	1 ST	678
BKIS121301VERZ	4012740203319	8,10 €	1 M	T012	32 M	132	BKTMN350	4012002237182	26,00 €	1 ST	T070	1 ST	678
BKIS121303D9010	4012740205870	64,80 €	1 SET	T020	1 SET	133	BKTMN400	4012002237199	29,70 €	1 ST	T070	1 ST	678
BKIS121303D9011	4012740215077	64,80 €	1 SET	T020	1 SET	133	BKTMN500	4012002237205	35,70 €	1 ST	T070	1 ST	678
BKIS121303DVERZ	4012740205894	58,90 €	1 SET	T020	1 SET	133	BKTMN600	4012002237212	42,00 €	1 ST	T070	1 ST	678
BKIS121303E9010	4012740205634	42,50 €	1 SET	T020	1 SET	133	BKTN150	4012002237229	7,60 €	1 ST	T070	1 ST	678
BKIS121303E9011	4012740214957	42,50 €	1 SET	T020	1 SET	133	BKTN200	4012002237236	9,90 €	1 ST	T070	1 ST	678
BKIS121303EVERZ	4012740205658	32,70 €	1 SET	T020	1 SET	133	BKTN250	4012002237243	12,20 €	1 ST	T070	1 ST	678
BKIS121304D9010	4012740205849	55,30 €	1 SET	T020	1 SET	133	BKTN300	4012002237250	14,80 €	1 ST	T070	1 ST	678
BKIS121304D9011	4012740215084	55,30 €	1 SET	T020	1 SET	133	BKTN350	4012002237267	20,80 €	1 ST	T070	1 ST	678
BKIS121304DVERZ	4012740205863	51,10 €	1 SET	T020	1 SET	133	BKTNF00	4012002240977	1,20 €	1 ST	T070	1 ST	687
BKIS121304E9010	4012740205603	36,60 €	1 SET	T020	1 SET	133	BKTNK16	4012002240984	4,60 €	1 M	T070	2 M	687
BKIS121304E9011	4012740214964	36,60 €	1 SET	T020	1 SET	133	BKTNK31	4012002240991	4,95 €	1 M	T070	2 M	687
BKIS121304EVERZ	4012740205627	27,10 €	1 SET	T020	1 SET	133	BKTNK46	4012002241004	6,10 €	1 M	T070	2 M	687
BKIS121305D9010	4012740205900	64,80 €	1 SET	T020	1 SET	134	BKTNK61	4012002241011	8,00 €	1 M	T070	2 M	687
BKIS121305D9011	4012740215091	64,80 €	1 SET	T020	1 SET	134	BKTNK76	4012002241028	9,80 €	1 M	T070	2 M	687
BKIS121305DVERZ	4012740205924	62,60 €	1 SET	T020	1 SET	134	BKTNK91	4012002241035	11,00 €	1 M	T070	2 M	687
BKIS121305E9010	4012740205665	51,60 €	1 SET	T020	1 SET	133	BKTNW5110	4012002241042	15,40 €	1 M	T070	24 M	687
BKIS121305E9011	4012740214971	51,60 €	1 SET	T020	1 SET	133	BKTNW520	4012002241059	8,10 €	1 M	T070	24 M	687
BKIS121305EVERZ	4012740205689	40,20 €	1 SET	T020	1 SET	133	BKTNW535	4012002241066	9,20 €	1 M	T070	24 M	687
BKIS121306D9010	4012740206082	43,40 €	1 ST	T020	1 ST	134	BKTNW550	4012002241073	10,60 €	1 M	T070	24 M	687
BKIS121306D9011	4012740215107	43,40 €	1 ST	T020	1 ST	134	BKTNW565	4012002241080	11,70 €	1 M	T070	24 M	687
BKIS121306DVERZ	4012740206105	31,30 €	1 ST	T020	1 ST	134	BKTNW580	4012002241097	12,90 €	1 M	T070	24 M	687
BKIS121306E9010	4012740206020	21,10 €	1 ST	T020	1 ST	134	BKTNW595	4012002241103	14,30 €	1 M	T070	24 M	687
BKIS121306E9011	4012740214988	21,10 €	1 ST	T020	1 ST	134	BKW150024	4012002237274	185,00 €	1 M	T070	24 M	674
BKIS121306EVERZ	4012740206044	15,50 €	1 ST	T020	1 ST	134	BKW150050	4012002237281	187,40 €	1 M	T070	24 M	674
BKIS121308D9010	4012740208161	66,30 €	1 SET	T020	1 SET	134	BKW150060	4012002237298	189,80 €	1 M	T070	24 M	674
BKIS121308D9011	4012740215114	66,30 €	1 SET	T020	1 SET	134	BKW150070	4012002237304	192,30 €	1 M	T070	24 M	674
BKIS121308DVERZ	4012740208215	59,70 €	1 SET	T020	1 SET	134	BKW200060	4012002237311	209,70 €	1 M	T070	24 M	674
BKIS121308E9010	4012740205696	45,60 €	1 SET	T020	1 SET	134	BKW200070	4012002237328	212,20 €	1 M	T070	24 M	674
BKIS121308E9011	4012740214995	45,60 €	1 SET	T020	1 SET	134	BKW200080	4012002237335	214,60 €	1 M	T070	24 M	674
BKIS121308EVERZ	4012740205719	38,50 €	1 SET	T020	1 SET	134	BKW200090	4012002237342	217,00 €	1 M	T070	24 M	674
BKIS130MHP	4012740203364	4,35 €	1 ST	T020	25 ST	136	BKW250060	4012002237359	234,30 €	1 M	T070	24 M	674
BKIS130MHU	4012740203357	5,70 €	1 ST	T020	25 ST	136	BKW250070	4012002237366	236,70 €	1 M	T070	24 M	674
BKIS2513019010	4012740203265	12,90 €	1 M	T012	32 M	129	BKW250080	4012002237373	239,30 €	1 M	T070	24 M	674
BKIS2513019011	4012740215015	12,90 €	1 M	T012	32 M	129	BKW250090	4012002237380	241,60 €	1 M	T070	24 M	674
BKIS251301M9010	4012740203326	28,40 €	1 M	T012	16 M	129	BKW300060	4012002237397	259,00 €	1 M	T070	24 M	674
BKIS251301M9011	4012740215008	28,40 €	1 M	T012	16 M	129	BKW300070	4012002237403	261,40 €	1 M	T070	24 M	674
BKIS251301MVERZ	4012740203340	16,70 €	1 M	T012	16 M	129	BKW300080	4012002237410	263,90 €	1 M	T070	24 M	674
BKIS251301VERZ	4012740203289	7,80 €	1 M	T012	32 M	129	BKW300090	40					

Bestellnummer	EAN-Nummer	Preis in Euro	Preis-einheit	Preis-gruppe	VPE	Seite	Bestellnummer	EAN-Nummer	Preis in Euro	Preis-einheit	Preis-gruppe	VPE	Seite
BKWD150050	4012002241189	226,90 €	1 M	T070	24 M	682	BKZH210	4012002248317	141,00 €	1 ST	T070	1 ST	630
BKWD150060	4012002241196	230,60 €	1 M	T070	24 M	682	BKZH212	4012002248324	34,40 €	1 ST	T070	1 ST	630
BKWD200060	4012002241202	250,20 €	1 M	T070	24 M	682	BKZKH30	4012002241851	860,50 €	1 ST	T070	1 ST	691
BKWD200070	4012002241219	251,70 €	1 M	T070	24 M	682	BKZKM80	4012002241868	0,61 €	1 ST	T070	1 ST	690
BKWD200080	4012002241226	252,70 €	1 M	T070	24 M	682	BKZKV090	4012002241875	5,00 €	1 ST	T070	1 ST	689
BKWD200090	4012002241233	256,40 €	1 M	T070	24 M	682	BKZKV180	4012002241882	4,30 €	1 ST	T070	1 ST	689
BKWD250060	4012002241240	275,00 €	1 M	T070	24 M	682	BKZM203	4012002241899	15,80 €	1 ST	T070	1 ST	688
BKWD250070	4012002241257	276,20 €	1 M	T070	24 M	682	BKZM030	4012002241905	6,20 €	1 ST	T070	1 ST	690
BKWD250080	4012002241264	277,40 €	1 M	T070	24 M	682	BKZN050	4012002241912	6,50 €	1 ST	T070	1 ST	690
BKWD250090	4012002241271	281,20 €	1 M	T070	24 M	682	BKZNS100	4012002241929	1,59 €	1 ST	T070	1 ST	690
BKWD300060	4012002241288	299,70 €	1 M	T070	24 M	682	BKZNS120	4012002241936	1,69 €	1 ST	T070	1 ST	690
BKWD300070	4012002241295	300,90 €	1 M	T070	24 M	682	BKZNS140	4012002241943	2,50 €	1 ST	T070	1 ST	690
BKWD300080	4012002241301	302,10 €	1 M	T070	24 M	682	BKZNS160	4012002241950	3,60 €	1 ST	T070	1 ST	690
BKWD300090	4012002241318	305,80 €	1 M	T070	24 M	682	BKZNS25	4012002241967	0,32 €	1 ST	T070	1 ST	690
BKWD350060	4012002241325	324,40 €	1 M	T070	24 M	682	BKZNS30	4012002241974	0,38 €	1 ST	T070	1 ST	690
BKWD350070	4012002241332	325,40 €	1 M	T070	24 M	682	BKZNS35	4012002241981	0,43 €	1 ST	T070	1 ST	690
BKWD350080	4012002241349	326,90 €	1 M	T070	24 M	682	BKZNS40	4012002241998	0,48 €	1 ST	T070	1 ST	690
BKWD350090	4012002241356	330,50 €	1 M	T070	24 M	682	BKZNS45	4012002242001	0,53 €	1 ST	T070	1 ST	690
BKWD400060	4012002241363	379,60 €	1 M	T070	24 M	682	BKZNS50	4012002242018	0,61 €	1 ST	T070	1 ST	690
BKWD400070	4012002241370	381,20 €	1 M	T070	24 M	682	BKZNS55	4012002242025	0,66 €	1 ST	T070	1 ST	690
BKWD400080	4012002241387	382,20 €	1 M	T070	24 M	682	BKZNS60	4012002242032	0,71 €	1 ST	T070	1 ST	690
BKWD400090	4012002241394	385,90 €	1 M	T070	24 M	682	BKZNS65	4012002242049	0,78 €	1 ST	T070	1 ST	690
BKWD500060	4012002241400	435,20 €	1 M	T070	24 M	682	BKZNS70	4012002242056	0,84 €	1 ST	T070	1 ST	690
BKWD500070	4012002241417	436,50 €	1 M	T070	24 M	682	BKZNS75	4012002242063	0,91 €	1 ST	T070	1 ST	690
BKWD500080	4012002241424	437,60 €	1 M	T070	24 M	682	BKZNS80	4012002242070	0,96 €	1 ST	T070	1 ST	690
BKWD500090	4012002241431	441,50 €	1 M	T070	24 M	682	BKZNS85	4012002242087	1,33 €	1 ST	T070	1 ST	690
BKWD600060	4012002241448	490,70 €	1 M	T070	24 M	682	BKZNS90	4012002242094	1,44 €	1 ST	T070	1 ST	690
BKWD600070	4012002241455	491,90 €	1 M	T070	24 M	682	BKZNSD0	4012002242100	2,45 €	1 ST	T070	1 ST	691
BKWD600080	4012002241462	493,20 €	1 M	T070	24 M	682	BKZSA200	4012002242117	6,30 €	1 ST	T070	1 ST	688
BKWD600090	4012002241479	497,00 €	1 M	T070	24 M	682	BKZSAK00	4012002242131	4,55 €	1 ST	T070	1 ST	688
BKWE150040	4012002241486	138,20 €	1 ST	T070	1 ST	683	BKZSH20	4012002242148	63,40 €	1 ST	T070	20 ST	691
BKWE150050	4012002241493	138,70 €	1 ST	T070	1 ST	683	BKZSH30	4012002242155	261,40 €	1 ST	T070	1 ST	691
BKWE150060	4012002241509	139,30 €	1 ST	T070	1 ST	683	BKZVS90	4012002242162	11,20 €	1 ST	T070	1 ST	689
BKWE200060	4012002241516	145,50 €	1 ST	T070	1 ST	683	BR08027035	★ 4012740823807	6,30 €	1 M	T030	16 M	26
BKWE200070	4012002241523	146,20 €	1 ST	T070	1 ST	683	BR08029001	★ 4012740829809	6,30 €	1 M	T030	16 M	26
BKWE200080	4012002241530	146,70 €	1 ST	T070	1 ST	683	BR08029010	★ 4012740829830	6,30 €	1 M	T030	16 M	26
BKWE200090	4012002241547	147,20 €	1 ST	T070	1 ST	683	BR08029011	★ 4012740896573	8,20 €	1 M	T034	16 M	26
BKWE250060	4012002241554	152,90 €	1 ST	T070	1 ST	683	BR0802A7035	★ 4012740897990	13,90 €	1 ST	T040	1 ST	27
BKWE250070	4012002241561	153,60 €	1 ST	T070	1 ST	683	BR0802A9001	★ 4012740898003	13,90 €	1 ST	T040	1 ST	27
BKWE250080	4012002241578	154,20 €	1 ST	T070	1 ST	683	BR0802A9010	★ 4012740898010	13,90 €	1 ST	T040	1 ST	27
BKWE250090	4012002241585	154,80 €	1 ST	T070	1 ST	683	BR0802A9011	★ 4012740898027	18,10 €	1 ST	T040	1 ST	27
BKWE300060	4012002241592	160,40 €	1 ST	T070	1 ST	683	BR100WK7035	★ 4012740898034	6,80 €	1 ST	T040	1 ST	40
BKWE300070	4012002241608	161,00 €	1 ST	T070	1 ST	683	BR100WK9001	★ 4012740898041	6,80 €	1 ST	T040	1 ST	40
BKWE300080	4012002241615	161,50 €	1 ST	T070	1 ST	683	BR100WK9010	★ 4012740898058	6,80 €	1 ST	T040	1 ST	40
BKWE300090	4012002241622	162,00 €	1 ST	T070	1 ST	683	BR100WK9011	★ 4012740898065	8,80 €	1 ST	T040	1 ST	40
BKWE350060	4012002241639	167,70 €	1 ST	T070	1 ST	683	BR100WKLAN	4012740898072	7,20 €	1 ST	T040	1 ST	69
BKWE350070	4012002241646	168,50 €	1 ST	T070	1 ST	683	BR120WK7035	★ 4012740898089	7,40 €	1 ST	T040	1 ST	40
BKWE350080	4012002241653	169,00 €	1 ST	T070	1 ST	683	BR130WK9001	★ 4012740898096	7,40 €	1 ST	T040	1 ST	40
BKWE350090	4012002241660	169,60 €	1 ST	T070	1 ST	683	BR130WK9010	★ 4012740898102	7,40 €	1 ST	T040	1 ST	40
BKWE400060	4012002241677	177,50 €	1 ST	T070	1 ST	683	BR130WK9011	★ 4012740898126	9,80 €	1 ST	T040	1 ST	40
BKWE400070	4012002241684	178,00 €	1 ST	T070	1 ST	683	BR130WKLAN	4012740898133	8,00 €	1 ST	T040	1 ST	69
BKWE400080	4012002241691	178,80 €	1 ST	T070	1 ST	683	BR170WK7035	★ 4012740898140	8,40 €	1 ST	T040	1 ST	40
BKWE400090	4012002241707	179,60 €	1 ST	T070	1 ST	683	BR170WK9001	★ 4012740898157	8,40 €	1 ST	T040	1 ST	40
BKWE500060	4012002241714	187,40 €	1 ST	T070	1 ST	683	BR170WK9010	★ 4012740898164	8,40 €	1 ST	T040	1 ST	40
BKWE500070	4012002241721	188,00 €	1 ST	T070	1 ST	683	BR170WK9011	★ 4012740898171	10,90 €	1 ST	T040	1 ST	40
BKWE500080	4012002241738	188,80 €	1 ST	T070	1 ST	683	BR170WKLAN	4012740898188	9,00 €	1 ST	T040	1 ST	69
BKWE500090	4012002241745	189,30 €	1 ST	T070	1 ST	683	BR210DWK7035	★ 4012740900072	11,70 €	1 ST	T040	1 ST	40
BKWE600060	4012002241752	198,50 €	1 ST	T070	1 ST	683	BR210DWK9001	★ 4012740900096	11,70 €	1 ST	T040	1 ST	40
BKWE600070	4012002241769	199,10 €	1 ST	T070	1 ST	683	BR210DWK9010	★ 4012740900904	11,70 €	1 ST	T040	1 ST	40
BKWE600080	4012002241776	199,90 €	1 ST	T070	1 ST	683	BR210DWK9011	★ 4012740900928	15,10 €	1 ST	T040	1 ST	40
BKWE600090	4012002241783	200,50 €	1 ST	T070	1 ST	683	BR210DWKLAN	4012740900973	12,40 €	1 ST	T040	1 ST	73
BKWE150040	4012002237595	131,80 €	1 ST	T070	1 ST	675	BR6510017035	★ 4012740896580	15,80 €	1 M	T034	8 M	26
BKWE150050	4012002237601	132,50 €	1 ST	T070	1 ST	675	BR6510019001	★ 4012740896610	15,80 €	1 M	T034	8 M	26
BKWE150060	4012002237618	133,20 €	1 ST	T070	1 ST	675	BR6510019010	★ 4012740896627	15,80 €	1 M	T034	8 M	26
BKWE150070	4012002237625	133,90 €	1 ST	T070	1 ST	675	BR6510019011	★ 4012740896634	20,60 €	1 M	T034	8 M	26
BKWE200060	4012002237656	137,00 €	1 ST	T070	1 ST	675	BR6510037035	★ 4012740900089	22,20 €	1 ST	T040	1 ST	27
BKWE200070	4012002237663	137,60 €	1 ST	T070	1 ST	675	BR6510039001	★ 4012740900098	22,20 €	1 ST	T040	1 ST	27
BKWE200080	4012002237631	138,20 €	1 ST	T070	1 ST	675	BR6510039010	★ 4012740900911	22,20 €	1 ST	T040	1 ST	27
BKWE200090	4012002237648	138,70 €	1 ST	T070	1 ST	675	BR6510039011	★ 4012740900935	28,90 €	1 ST	T040	1 ST	27
BKWE250060	4012002237670	141,80 €	1 ST	T070	1 ST	675	BR651003H7035	★ 4012740900942	24,40 €	1 ST	T040	1 ST	27
BKWE250070	4012002237687	142,40 €	1 ST	T070	1 ST	675	BR651003H9001	★ 4012740900959	24,40 €	1 ST	T040	1 ST	27
BKWE250080	4012002237694	143,10 €	1 ST	T070	1 ST	675	BR651003H9010	★ 4012740900966	24,40 €	1 ST	T040	1 ST	27
BKWE250090	4012002237700	143,60 €	1 ST	T070	1 ST	675	BR651003HLAN	4012740900997	33,50 €	1 ST	T040	1 ST	67
BKWE300060	4012002237717	146,70 €	1 ST	T070	1 ST	675	BR6510047035	★ 4012740897044	26,40 €	1 ST	T040	1 ST	26
BKWE300070	4012002237724	147,20 €	1 ST	T070	1 ST	675	BR6510049001	★ 4012740897051	26,40 €	1 ST	T040	1 ST	26
BKWE300080	4012002237731	148,00 €	1 ST	T070	1 ST	675	BR6510049010	★ 4012740897068	26,40 €	1 ST	T040	1 ST	26
BKWE300090	4012002237748	148,70 €	1 ST	T070	1 ST	675	BR6510049011	★ 4012740897075	34,30 €	1 ST	T040	1 ST	26
BKWE350060	4012002237755	160,40 €	1 ST	T070	1 ST	675	BR651004H7035	★ 4012740897082	25,00 €	1 ST	T040	1 ST	27
BKWE350070	4012002237762	161,00 €	1 ST	T070	1 ST	675	BR651004H9001	★ 4012740897099	25,00 €	1 ST	T040	1 ST	27
BKWE350080	4012002237779	161,50 €	1 ST	T070	1 ST	675	BR651004H9010	★ 4012740897358	25,00 €	1 ST	T040	1 ST	27
BKWE350090	4012002237786	162,00 €											

Bestellnummer	EAN-Nummer	Preis in Euro	Preis-einheit	Preis-gruppe	VPE	Seite	Bestellnummer	EAN-Nummer	Preis in Euro	Preis-einheit	Preis-gruppe	VPE	Seite
BR651007LAN	4012740980036	9,70 €	1 ST	T040	1 ST	69	BR6517089011	★ 4012740911122	58,50 €	1 ST	T040	1 ST	31
BR6510087035	★ 4012740980043	31,00 €	1 ST	T040	1 ST	27	BR65170W7035	★ 4012740911139	23,00 €	1 ST	T040	1 ST	40
BR6510089001	★ 4012740980050	31,00 €	1 ST	T040	1 ST	27	BR65170W9001	★ 4012740911146	23,00 €	1 ST	T040	1 ST	40
BR6510089010	★ 4012740980067	31,00 €	1 ST	T040	1 ST	27	BR65170W9010	★ 4012740911184	23,00 €	1 ST	T040	1 ST	40
BR6510089011	★ 4012740980074	40,40 €	1 ST	T040	1 ST	27	BR65170W9011	★ 4012740911245	29,90 €	1 ST	T040	1 ST	40
BR65100W7035	★ 4012740980081	18,30 €	1 ST	T040	1 ST	40	BR65170WLAN	4012740911269	26,50 €	1 ST	T040	1 ST	69
BR65100W9001	★ 4012740980098	18,30 €	1 ST	T040	1 ST	40	BR652101D7035	★ 4012740896966	40,10 €	1 M	T034	8 M	32
BR65100W9010	★ 4012740980104	18,30 €	1 ST	T040	1 ST	40	BR652101D9001	★ 4012740896993	40,10 €	1 M	T034	8 M	32
BR65100W9011	★ 4012740980111	23,90 €	1 ST	T040	1 ST	40	BR652101D9010	★ 4012740897020	40,10 €	1 M	T034	8 M	32
BR65100WLAN	4012740980128	20,90 €	1 ST	T040	1 ST	69	BR652101D9011	★ 4012740897037	52,10 €	1 M	T034	8 M	32
BR6513017035	★ 4012740896641	20,90 €	1 M	T034	8 M	28	BR652103D7035	★ 4012740911283	52,00 €	1 ST	T040	1 ST	33
BR6513019001	★ 4012740896658	20,90 €	1 M	T034	8 M	28	BR652103D9001	★ 4012740911290	52,00 €	1 ST	T040	1 ST	33
BR6513019010	★ 4012740896665	20,90 €	1 M	T034	8 M	28	BR652103D9010	★ 4012740911306	52,00 €	1 ST	T040	1 ST	33
BR6513019011	★ 4012740896672	27,10 €	1 M	T034	8 M	28	BR652103D9011	★ 4012740911313	67,60 €	1 ST	T040	1 ST	33
BR6513037035	★ 4012740980135	26,50 €	1 ST	T040	1 ST	29	BR652103DH7035	★ 4012740911320	30,70 €	1 ST	T040	1 ST	33
BR6513039001	★ 4012740980142	26,50 €	1 ST	T040	1 ST	29	BR652103DH9001	★ 4012740911337	30,70 €	1 ST	T040	1 ST	33
BR6513039010	★ 4012740980159	26,50 €	1 ST	T040	1 ST	29	BR652103DH9010	★ 4012740911344	30,70 €	1 ST	T040	1 ST	33
BR6513039011	★ 4012740980190	34,50 €	1 ST	T040	1 ST	29	BR652103DHLAN	4012740911368	37,60 €	1 ST	T040	1 ST	75
BR651303H7035	★ 4012740901000	26,50 €	1 ST	T040	1 ST	29	BR652104D7035	★ 4012740911375	49,30 €	1 ST	T040	1 ST	33
BR651303H9001	★ 4012740901024	26,50 €	1 ST	T040	1 ST	29	BR652104D9001	★ 4012740911382	49,30 €	1 ST	T040	1 ST	33
BR651303H9010	★ 4012740904018	26,50 €	1 ST	T040	1 ST	29	BR652104D9010	★ 4012740911399	49,30 €	1 ST	T040	1 ST	33
BR651303HLAN	4012740908252	34,70 €	1 ST	T040	1 ST	67	BR652104D9011	★ 4012740911405	64,20 €	1 ST	T040	1 ST	33
BR6513047035	★ 4012740897389	30,30 €	1 ST	T040	1 ST	28	BR652104DH7035	★ 4012740897945	32,10 €	1 ST	T040	1 ST	33
BR6513049001	★ 4012740897396	30,30 €	1 ST	T040	1 ST	28	BR652104DH9001	★ 4012740897952	32,10 €	1 ST	T040	1 ST	33
BR6513049010	★ 4012740897594	30,30 €	1 ST	T040	1 ST	28	BR652104DH9010	★ 4012740897969	32,10 €	1 ST	T040	1 ST	33
BR6513049011	★ 4012740897617	39,40 €	1 ST	T040	1 ST	28	BR652104DHLAN	4012740897983	37,60 €	1 ST	T040	1 ST	75
BR651304H7035	★ 4012740897624	27,30 €	1 ST	T040	1 ST	29	BR652105D7035	★ 4012740911412	71,80 €	1 ST	T040	1 ST	33
BR651304H9001	★ 4012740897631	27,30 €	1 ST	T040	1 ST	29	BR652105D9001	★ 4012740911429	71,80 €	1 ST	T040	1 ST	33
BR651304H9010	★ 4012740897648	27,30 €	1 ST	T040	1 ST	29	BR652105D9010	★ 4012740911436	71,80 €	1 ST	T040	1 ST	33
BR651304HLAN	4012740897662	34,70 €	1 ST	T040	1 ST	67	BR652105D9011	★ 4012740911443	93,40 €	1 ST	T040	1 ST	33
BR6513057035	★ 4012740908269	35,00 €	1 ST	T040	1 ST	29	BR652105DH7035	★ 4012740911450	32,30 €	1 ST	T040	1 ST	33
BR6513059001	★ 4012740908276	35,00 €	1 ST	T040	1 ST	29	BR652105DH9001	★ 4012740911467	32,30 €	1 ST	T040	1 ST	33
BR6513059010	★ 4012740908283	35,00 €	1 ST	T040	1 ST	29	BR652105DH9010	★ 4012740911474	32,30 €	1 ST	T040	1 ST	33
BR6513059011	★ 4012740908290	45,50 €	1 ST	T040	1 ST	29	BR652105DHLAN	4012740911498	37,60 €	1 ST	T040	1 ST	77
BR651305H7035	★ 4012740908306	29,10 €	1 ST	T040	1 ST	29	BR652106D7035	★ 4012740911504	16,60 €	1 ST	T040	1 ST	32
BR651305H9001	★ 4012740908313	29,10 €	1 ST	T040	1 ST	29	BR652106D9001	★ 4012740911566	16,60 €	1 ST	T040	1 ST	32
BR651305H9010	★ 4012740908320	29,10 €	1 ST	T040	1 ST	29	BR652106D9010	★ 4012740911573	16,60 €	1 ST	T040	1 ST	32
BR651305HLAN	4012740908344	34,70 €	1 ST	T040	1 ST	69	BR652106D9011	★ 4012740911580	21,60 €	1 ST	T040	1 ST	32
BR6513067035	★ 4012740908382	8,50 €	1 ST	T040	1 ST	28	BR652106DLAN	4012740911597	30,30 €	1 ST	T040	1 ST	75
BR6513069001	★ 4012740908399	8,50 €	1 ST	T040	1 ST	28	BR652107D7035	★ 4012740911702	14,20 €	1 ST	T040	1 ST	33
BR6513069010	★ 4012740908405	8,50 €	1 ST	T040	1 ST	28	BR652107D9001	★ 4012740911719	14,20 €	1 ST	T040	1 ST	33
BR6513069011	★ 4012740908412	11,10 €	1 ST	T040	1 ST	28	BR652107D9010	★ 4012740911726	14,20 €	1 ST	T040	1 ST	33
BR651306LAN	4012740908429	17,90 €	1 ST	T040	1 ST	67	BR652107D9011	★ 4012740911733	17,90 €	1 ST	T040	1 ST	33
BR6513077035	★ 4012740910119	9,60 €	1 ST	T040	1 ST	29	BR652107DLAN	4012740911740	15,50 €	1 ST	T040	1 ST	77
BR6513079001	★ 4012740910026	9,60 €	1 ST	T040	1 ST	29	BR65210DW7035	★ 4012740911603	26,20 €	1 ST	T040	1 ST	40
BR6513079010	★ 4012740910033	9,60 €	1 ST	T040	1 ST	29	BR65210DW9001	★ 4012740911610	26,20 €	1 ST	T040	1 ST	40
BR6513079011	★ 4012740910040	12,00 €	1 ST	T040	1 ST	29	BR65210DW9010	★ 4012740911627	26,20 €	1 ST	T040	1 ST	40
BR651307LAN	4012740910057	10,80 €	1 ST	T040	1 ST	69	BR65210DW9011	★ 4012740911641	34,10 €	1 ST	T040	1 ST	40
BR6513087035	★ 4012740910064	35,30 €	1 ST	T040	1 ST	29	BR65210DWLAN	4012740911658	29,20 €	1 ST	T040	1 ST	77
BR6513089001	★ 4012740910071	35,30 €	1 ST	T040	1 ST	29	BR65X9	4012740911665	2,85 €	1 SET	T040	1 SET	39
BR6513089010	★ 4012740910088	35,30 €	1 ST	T040	1 ST	29	BR7013017035	4012740137553	24,30 €	1 M	T030	12 M	34
BR6513089011	★ 4012740910095	45,90 €	1 ST	T040	1 ST	29	BR7013019001	4012740114257	24,30 €	1 M	T030	12 M	34
BR651309W7035	★ 4012740910101	20,80 €	1 ST	T040	1 ST	40	BR7013019010	4012740210461	24,30 €	1 M	T030	12 M	34
BR651309W9001	★ 4012740910118	20,80 €	1 ST	T040	1 ST	40	BR7013027035	4012740137560	10,10 €	1 M	T030	32 M	34
BR651309W9010	★ 4012740910217	20,80 €	1 ST	T040	1 ST	40	BR7013029001	4012740114264	10,10 €	1 M	T030	32 M	34
BR651309W9011	★ 4012740910224	27,10 €	1 ST	T040	1 ST	40	BR7013029010	4012740210478	10,10 €	1 M	T030	32 M	34
BR65130WLAN	4012740910255	23,70 €	1 ST	T040	1 ST	69	BR7017017035	4012740137577	34,70 €	1 M	T030	8 M	34
BR6517017035	★ 4012740896689	27,60 €	1 M	T034	8 M	30	BR7017019001	4012740114271	34,70 €	1 M	T030	8 M	34
BR6517019001	★ 4012740896696	27,60 €	1 M	T034	8 M	30	BR7017019010	4012740210485	34,70 €	1 M	T030	8 M	34
BR6517019010	★ 4012740896962	27,60 €	1 M	T034	8 M	30	BR7017027035	4012740137584	11,70 €	1 M	T030	32 M	34
BR6517019011	★ 4012740896979	35,80 €	1 M	T034	8 M	30	BR7017029001	4012740114288	11,70 €	1 M	T030	32 M	34
BR6517037035	★ 4012740910286	42,30 €	1 ST	T040	1 ST	31	BR7017029010	4012740210492	11,70 €	1 M	T030	32 M	34
BR6517039001	★ 4012740910316	42,30 €	1 ST	T040	1 ST	31	BR8513017035	4012740151405	35,50 €	1 M	T030	8 M	36
BR6517039010	★ 4012740910354	42,30 €	1 ST	T040	1 ST	31	BR8513019001	4012740122955	35,50 €	1 M	T030	8 M	36
BR6517039011	★ 4012740910446	54,90 €	1 ST	T040	1 ST	31	BR8513019010	4012740210508	35,50 €	1 M	T030	8 M	36
BR651703H7035	★ 4012740910460	28,80 €	1 ST	T040	1 ST	31	BR8517017035	4012740151573	46,60 €	1 M	T030	8 M	36
BR651703H9001	★ 4012740910507	28,80 €	1 ST	T040	1 ST	31	BR8517019001	4012740123006	46,60 €	1 M	T030	8 M	36
BR651703H9010	★ 4012740910514	28,80 €	1 ST	T040	1 ST	31	BR8517019010	4012740210515	46,60 €	1 M	T030	8 M	36
BR651703HLAN	4012740910590	35,90 €	1 ST	T040	1 ST	67	BRA08029010	4012740834230	21,00 €	1 M	T033	32 M	66
BR6517047035	★ 4012740910606	42,50 €	1 ST	T040	1 ST	30	BRA0802A9010	4012740842198	22,40 €	1 ST	T040	1 ST	67
BR6517049001	★ 4012740897679	42,50 €	1 ST	T040	1 ST	30							

Bestellnummer	EAN-Nummer	Preis in Euro	Preis-einheit	Preis-gruppe	VPE	Seite	Bestellnummer	EAN-Nummer	Preis in Euro	Preis-einheit	Preis-gruppe	VPE	Seite
BRA1209AEE9010	4012740846455	33,10 €	1 ST	T040	1 ST	291	BRA8517019010	4012740838498	95,70 €	1 M	T033	8 M	78
BRA1209AEEELN	4012740846424	24,90 €	1 ST	T040	1 ST	291	BRA851701ELN	4012740838481	89,10 €	1 M	T033	8 M	78
BRA1209AEEK9010	4012740846493	134,00 €	1 ST	T040	1 ST	291	BRA8517039010	4012740841672	122,80 €	1 ST	T040	1 ST	79
BRA1209AEEKELN	4012740846486	99,10 €	1 ST	T040	1 ST	291	BRA851703ELN	4012740841726	111,70 €	1 ST	T040	1 ST	79
BRA6510019010	4012740834131	57,10 €	1 M	T033	8 M	66	BRA8517049010	4012740841689	105,60 €	1 ST	T040	1 ST	79
BRA651001ELN	4012740834124	53,20 €	1 M	T033	8 M	66	BRA851704ELN	4012740841733	95,90 €	1 ST	T040	1 ST	79
BRA6510039010	4012740840668	67,30 €	1 ST	T040	1 ST	67	BRA8517059010	4012740841696	110,80 €	1 ST	T040	1 ST	79
BRA651003ELN	4012740840699	61,00 €	1 ST	T040	1 ST	67	BRA851705ELN	4012740841740	100,70 €	1 ST	T040	1 ST	79
BRA6510049010	4012740840675	64,50 €	1 ST	T040	1 ST	67	BRA8517069010	4012740840552	26,00 €	1 ST	T040	1 ST	79
BRA651004ELN	4012740842310	58,50 €	1 ST	T040	1 ST	67	BRA851706LAN	4012740840576	28,30 €	1 ST	T040	1 ST	79
BRA6510059010	4012740840682	71,60 €	1 ST	T040	1 ST	67	BRA8517079010	4012740839136	12,80 €	1 ST	T040	1 ST	79
BRA651005ELN	4012740842327	65,10 €	1 ST	T040	1 ST	67	BRA851707LAN	4012740839129	14,20 €	1 ST	T040	1 ST	79
BRA6513019010	4012740834155	66,30 €	1 M	T033	8 M	66	BRA85170W9010	4012740841665	25,50 €	1 ST	T040	1 ST	79
BRA651301ELN	4012740834148	61,70 €	1 M	T033	8 M	66	BRA85170WLAN	4012740841719	28,30 €	1 ST	T040	1 ST	79
BRA6513039010	4012740840767	77,60 €	1 ST	T040	1 ST	67	BRA85170WLAN	4012740841719	28,30 €	1 ST	T040	1 ST	79
BRA651303ELN	4012740840811	70,40 €	1 ST	T040	1 ST	67	BRAX9	4012740842273	7,30 €	1 SET	T040	1 SET	67
BRA6513049010	4012740840774	74,60 €	1 ST	T040	1 ST	67	BRH7013217035	4012740326490	43,70 €	1 M	T031	12 M	54
BRA651304ELN	4012740840828	68,00 €	1 ST	T040	1 ST	67	BRH7013219001	4012740326506	43,70 €	1 M	T031	12 M	54
BRA6513059010	4012740840781	81,40 €	1 ST	T040	1 ST	67	BRH7013219010	4012740876155	43,70 €	1 M	T031	12 M	54
BRA651305ELN	4012740840835	74,10 €	1 ST	T040	1 ST	67	BRH7013227035	4012740326551	18,60 €	1 M	T031	32 M	54
BRA6517019010	4012740834179	82,00 €	1 M	T033	8 M	66	BRH7013229001	4012740326568	18,60 €	1 M	T031	32 M	54
BRA651701B9010	4012740838191	78,80 €	1 M	T033	8 M	80	BRH7013229010	4012740876162	18,60 €	1 M	T031	32 M	54
BRA651701BELN	4012740838184	73,30 €	1 M	T033	8 M	80	BRH7017217035	4012740326605	47,70 €	1 M	T031	8 M	54
BRA651701ELN	4012740834162	76,40 €	1 M	T033	8 M	66	BRH7017219001	4012740326612	47,70 €	1 M	T031	8 M	54
BRA6517039010	4012740840859	111,70 €	1 ST	T040	1 ST	67	BRH7017219010	4012740820707	47,70 €	1 M	T031	8 M	54
BRA651703B9010	4012740841764	111,70 €	1 ST	T040	1 ST	81	BRH7017227035	4012740326650	20,70 €	1 M	T031	32 M	54
BRA651703BELN	4012740841917	101,50 €	1 ST	T040	1 ST	81	BRH7017229001	4012740326667	20,70 €	1 M	T031	32 M	54
BRA651703ELN	4012740840897	101,50 €	1 ST	T040	1 ST	67	BRH7017229010	4012740820714	20,70 €	1 M	T031	32 M	54
BRA6517049010	4012740840866	96,00 €	1 ST	T040	1 ST	67	BRHN7002527035	4012740846400	9,10 €	1 M	T011	56 M	52
BRA651704B9010	4012740841771	95,90 €	1 ST	T040	1 ST	81	BRHN7002529001	4012740846417	9,10 €	1 M	T011	56 M	52
BRA651704BELN	4012740841924	87,30 €	1 ST	T040	1 ST	81	BRHN7002529010	4012740853552	9,10 €	1 M	T011	56 M	52
BRA651704ELN	4012740840972	87,30 €	1 ST	T040	1 ST	67	BRHN7004527035	4012740846431	13,20 €	1 M	T011	28 M	52
BRA6517059010	4012740840873	100,50 €	1 ST	T040	1 ST	67	BRHN7004529001	4012740846448	13,20 €	1 M	T011	28 M	52
BRA651705B9010	4012740841788	100,50 €	1 ST	T040	1 ST	81	BRHN7004529010	4012740853569	13,20 €	1 M	T011	28 M	52
BRA651705BELN	4012740841931	91,30 €	1 ST	T040	1 ST	81	BRHN7008027035	4012740840934	17,40 €	1 M	T011	64 M	50
BRA651705ELN	4012740840989	91,30 €	1 ST	T040	1 ST	67	BRHN7008029001	4012740840941	17,40 €	1 M	T011	64 M	50
BRA651706B9010	4012740840583	16,80 €	1 ST	T040	1 ST	81	BRHN7008029010	4012740853613	17,40 €	1 M	T011	64 M	50
BRA651706BLAN	4012740840613	18,50 €	1 ST	T040	1 ST	81	BRHN7013017035	4012740841191	45,30 €	1 M	T011	12 M	50
BRA651707B9010	4012740839082	10,40 €	1 ST	T040	1 ST	81	BRHN7013019001	4012740841207	45,30 €	1 M	T011	12 M	50
BRA651707BLAN	4012740842280	11,70 €	1 ST	T040	1 ST	81	BRHN7013019010	4012740853538	45,30 €	1 M	T011	12 M	50
BRA65170WB9010	4012740841757	24,40 €	1 ST	T040	1 ST	81	BRHN7017017035	4012740841221	51,70 €	1 M	T011	12 M	50
BRA65170WBLAN	4012740841795	26,90 €	1 ST	T040	1 ST	81	BRHN7017019001	4012740841238	51,70 €	1 M	T011	12 M	50
BRA6521019010	4012740834193	100,90 €	1 M	T033	6 M	70	BRHN7017019010	4012740853545	51,70 €	1 M	T011	12 M	50
BRA652101B9010	4012740838399	97,90 €	1 M	T033	6 M	80	BRHT	4012740980180	8,00 €	1 M	T040	40 M	24
BRA652101BELN	4012740838382	91,10 €	1 M	T033	6 M	80	BRKL	4012740911672	1,03 €	1 ST	T040	10 ST	39
BRA652101D9010	4012740834216	124,40 €	1 M	T033	6 M	74	BRN7002527035	4012740846301	5,60 €	1 M	T010	56 M	24
BRA652101DELN	4012740834209	115,80 €	1 M	T033	6 M	74	BRN7002529001	4012740846318	5,60 €	1 M	T010	56 M	24
BRA652101ELN	4012740834186	94,20 €	1 M	T033	6 M	70	BRN7002529010	4012740846325	5,60 €	1 M	T010	56 M	24
BRA6521039010	4012740841023	122,90 €	1 ST	T040	1 ST	71	BRN7004527035	4012740846332	7,50 €	1 M	T010	28 M	24
BRA652103B9010	4012740841955	122,90 €	1 ST	T040	1 ST	81	BRN7004529001	4012740846349	7,50 €	1 M	T010	28 M	24
BRA652103BELN	4012740841993	111,70 €	1 ST	T040	1 ST	81	BRN7004529010	4012740846356	7,50 €	1 M	T010	28 M	24
BRA652103D9010	4012740841252	147,20 €	1 ST	T040	1 ST	75	BRN7006527035	4012740846363	10,60 €	1 M	T010	20 M	24
BRA652103DELN	4012740841290	133,90 €	1 ST	T040	1 ST	75	BRN7006529001	4012740846370	10,60 €	1 M	T010	20 M	24
BRA652103ELN	4012740841061	111,70 €	1 ST	T040	1 ST	71	BRN7006529010	4012740846387	10,60 €	1 M	T010	20 M	24
BRA652103H9010	4012740839563	34,70 €	1 ST	T040	1 ST	71	BRN7008027035	4012740840903	7,60 €	1 M	T010	64 M	16
BRA652103HLAN	4012740839594	38,00 €	1 ST	T040	1 ST	71	BRN7008029001	4012740840910	7,60 €	1 M	T010	64 M	16
BRA6521049010	4012740841030	105,60 €	1 ST	T040	1 ST	71	BRN7008029010	4012740840927	7,60 €	1 M	T010	64 M	16
BRA652104B9010	4012740841262	105,70 €	1 ST	T040	1 ST	81	BRN701011017035	4012740840965	18,90 €	1 M	T010	12 M	16
BRA652104BELN	4012740842044	96,00 €	1 ST	T040	1 ST	81	BRN701019001	4012740840996	18,90 €	1 M	T010	12 M	16
BRA652104D9010	4012740841269	126,30 €	1 ST	T040	1 ST	75	BRN7011019010	4012740841009	18,90 €	1 M	T010	12 M	16
BRA652104DELN	4012740841375	114,80 €	1 ST	T040	1 ST	75	BRN7013017035	4012740841108	25,00 €	1 M	T010	12 M	16
BRA652104ELN	4012740841078	95,90 €	1 ST	T040	1 ST	71	BRN7013019001	4012740841115	25,00 €	1 M	T010	12 M	16
BRA652104H9010	4012740839570	34,70 €	1 ST	T040	1 ST	71	BRN7013019010	4012740841122	25,00 €	1 M	T010	12 M	16
BRA652104HLAN	4012740839686	38,00 €	1 ST	T040	1 ST	71	BRN7017017035	4012740841139	33,10 €	1 M	T010	12 M	18
BRA6521059010	4012740841047	110,80 €	1 ST	T040	1 ST	71	BRN7017019001	4012740841146	33,10 €	1 M	T010	12 M	18
BRA652105B9010	4012740841979	110,70 €	1 ST	T040	1 ST	81	BRN7017019010	4012740841153	33,10 €	1 M	T010	12 M	18
BRA652105BELN	4012740842051	100,60 €	1 ST	T040	1 ST	81	BRN70170A17035	4012740865982	38,60 €	1 M	T010	6 M	20
BRA652105D9010	4012740841276	132,50 €	1 ST	T040	1 ST	75	BRN70170A19001	4012740865999	38,60 €	1 M	T010	6 M	20
BRA652105DELN	4012740841450	120,40 €	1 ST	T040	1 ST	75	BRN70170A19010	4012740866002	38,60 €	1 M	T010	6 M	20
BRA652105ELN	4012740841085	100,70 €	1 ST	T040	1 ST	71	BRN7021017035	4012740841160	48,10 €	1 M	T010	6 M	18
BRA652105H9010	4012740839587	34,70 €	1 ST	T040	1 ST	73	BRN7021019001	4012740841177	48,10 €	1 M	T010	6 M	18
BRA652105HLAN	4012740839693	38,00 €	1 ST	T040	1 ST	73	BRN7021019010	4012740841184	48,10 €	1 M	T010	6 M	18
BRA6521069010	4012740840095	29,20 €	1 ST	T040	1 ST	71	BRN9017017035	4012740866019	51,40 €	1 M	T010	4 M	20
BRA652106B9010	4012740840590	27,90 €	1 ST	T040	1 ST	81	BRN9017019001	4012740866026	51,40 €	1 M	T010	4 M	20
BRA652106BLAN	4012740840620	30,70 €	1 ST	T040	1 ST	81	BRN9017019010	4012740866033	51,40 €	1 M	T010	4 M	20
BRA652106LAN	4012740840187	32,40 €	1 ST	T040	1 ST	71	BRS08027035	4012740216203	21,00 €	1 M	T032	32 M	92
BRA6521079010	4012740839051	11,70 €	1 ST	T040	1 ST	73	BRS08029001	4012740216210	21,00 €	1 M	T032	32 M	92
BRA652107B9010	4012740838993	11,70 €	1 ST	T040	1 ST	81	BRS08029010	4012740216227	21,00 €	1 M	T032	32 M	92
BRA652107BLAN	4012740842259	12,70 €	1 ST	T040	1 ST	81	BRS08029011	4012740222907	21,00 €	1			

Bestellnummer	EAN-Nummer	Preis in Euro	Preis-einheit	Preis-gruppe	VPE	Seite	Bestellnummer	EAN-Nummer	Preis in Euro	Preis-einheit	Preis-gruppe	VPE	Seite
BRS1001307VERZ	4012740221238	11,20 €	1 ST	T040	1 ST	115	BRS6510037035	4012740216920	61,50 €	1 ST	T040	1 ST	93
BRS10013089010	4012740875004	127,50 €	1 ST	T040	1 ST	115	BRS6510039001	4012740216937	61,50 €	1 ST	T040	1 ST	93
BRS1001308VERZ	4012740875011	106,20 €	1 ST	T040	1 ST	115	BRS6510039010	4012740216944	61,50 €	1 ST	T040	1 ST	93
BRS1001309	4012740221030	9,80 €	1 SET	T040	1 SET	114	BRS651003H7035	4012740216418	30,80 €	1 ST	T040	1 ST	93
BRS100130W9010	4012740221344	27,00 €	1 ST	T040	1 ST	115	BRS651003H9001	4012740216425	30,80 €	1 ST	T040	1 ST	93
BRS100130WVERZ	4012740221337	20,60 €	1 ST	T040	1 ST	115	BRS651003H9010	4012740216432	30,80 €	1 ST	T040	1 ST	93
BRS10017019010	4012740220569	100,30 €	1 M	T032	4 M	114	BRS651003VERZ	4012740216913	51,30 €	1 ST	T040	1 ST	93
BRS1001701VERZ	4012740220552	69,40 €	1 M	T032	4 M	114	BRS6510047035	4012740216722	61,50 €	1 ST	T040	1 ST	93
BRS10017039010	4012740220743	160,40 €	1 ST	T040	1 ST	115	BRS6510049001	4012740216739	61,50 €	1 ST	T040	1 ST	93
BRS1001703VERZ	4012740220736	133,60 €	1 ST	T040	1 ST	115	BRS6510049010	4012740216746	61,50 €	1 ST	T040	1 ST	93
BRS10017049010	4012740220668	160,40 €	1 ST	T040	1 ST	115	BRS651004H7035	4012740216265	30,80 €	1 ST	T040	1 ST	93
BRS1001704VERZ	4012740220651	133,60 €	1 ST	T040	1 ST	115	BRS651004H9001	4012740216272	30,80 €	1 ST	T040	1 ST	93
BRS10017059010	4012740220828	201,00 €	1 ST	T040	1 ST	115	BRS651004H9010	4012740216289	30,80 €	1 ST	T040	1 ST	93
BRS1001705VERZ	4012740220811	170,40 €	1 ST	T040	1 ST	115	BRS651004VERZ	4012740216715	51,30 €	1 ST	T040	1 ST	93
BRS10017069010	4012740221160	52,70 €	1 ST	T040	1 ST	114	BRS6510057035	4012740217194	67,20 €	1 ST	T040	1 ST	93
BRS1001706VERZ	4012740221153	37,30 €	1 ST	T040	1 ST	114	BRS6510059001	4012740217200	67,20 €	1 ST	T040	1 ST	93
BRS10017079010	4012740221269	15,20 €	1 ST	T040	1 ST	115	BRS6510059010	4012740217217	67,20 €	1 ST	T040	1 ST	93
BRS1001707VERZ	4012740221252	13,30 €	1 ST	T040	1 ST	115	BRS651005H7035	4012740216562	30,80 €	1 ST	T040	1 ST	95
BRS10017089010	4012740875028	136,80 €	1 ST	T040	1 ST	115	BRS651005H9001	4012740216579	30,80 €	1 ST	T040	1 ST	95
BRS1001708VERZ	4012740875035	114,00 €	1 ST	T040	1 ST	115	BRS651005H9010	4012740216586	30,80 €	1 ST	T040	1 ST	95
BRS1001709	4012740221047	9,90 €	1 SET	T040	1 SET	114	BRS651005VERZ	4012740217187	56,50 €	1 ST	T040	1 ST	93
BRS100170W9010	4012740221368	28,30 €	1 ST	T040	1 ST	115	BRS6510067035	4012740217729	18,60 €	1 ST	T040	1 ST	93
BRS100170WVERZ	4012740221351	21,80 €	1 ST	T040	1 ST	115	BRS6510069001	4012740217736	18,60 €	1 ST	T040	1 ST	93
BRS10021019010	4012740220583	117,70 €	1 M	T032	4 M	114	BRS6510069010	4012740217743	18,60 €	1 ST	T040	1 ST	93
BRS1002101B9010	4012740220820	110,20 €	1 M	T032	4 M	124	BRS651006VERZ	4012740217712	11,00 €	1 ST	T040	1 ST	93
BRS1002101BVERZ	4012740220613	92,10 €	1 M	T032	4 M	124	BRS6510077035	4012740219105	9,10 €	1 ST	T040	1 ST	95
BRS1002101D9010	4012740220606	152,80 €	1 M	T032	4 M	116	BRS6510079001	4012740219112	9,10 €	1 ST	T040	1 ST	95
BRS1002101DVERZ	4012740220590	106,00 €	1 M	T032	4 M	116	BRS6510079010	4012740219129	9,10 €	1 ST	T040	1 ST	95
BRS1002101VERZ	4012740220576	81,50 €	1 M	T032	4 M	114	BRS651007VERZ	4012740219037	6,50 €	1 ST	T040	1 ST	95
BRS10021039010	4012740220767	192,30 €	1 ST	T040	1 ST	115	BRS6510087035	4012740875066	75,70 €	1 ST	T040	1 ST	95
BRS1002103B9010	4012740221009	208,00 €	1 ST	T040	1 ST	125	BRS6510089001	4012740875073	75,70 €	1 ST	T040	1 ST	95
BRS1002103BVERZ	4012740220996	173,50 €	1 ST	T040	1 ST	125	BRS6510089010	4012740875080	75,70 €	1 ST	T040	1 ST	95
BRS1002103D9010	4012740220781	230,90 €	1 ST	T040	1 ST	117	BRS651008VERZ	4012740875097	63,10 €	1 ST	T040	1 ST	95
BRS1002103DVERZ	4012740220774	192,30 €	1 ST	T040	1 ST	117	BRS651009	4012740217644	7,30 €	1 SET	T040	1 SET	93
BRS1002103VERZ	4012740220750	160,40 €	1 ST	T040	1 ST	115	BRS651009W7035	4012740219464	19,20 €	1 ST	T040	1 ST	95
BRS10021049010	4012740220682	192,30 €	1 ST	T040	1 ST	115	BRS651009W9001	4012740219488	19,20 €	1 ST	T040	1 ST	95
BRS1002104B9010	4012740220989	208,00 €	1 ST	T040	1 ST	125	BRS651009W9010	4012740219495	19,20 €	1 ST	T040	1 ST	95
BRS1002104BVERZ	4012740220958	173,50 €	1 ST	T040	1 ST	125	BRS65100WVERZ	4012740219457	12,80 €	1 ST	T040	1 ST	95
BRS1002104D9010	4012740220705	230,90 €	1 ST	T040	1 ST	117	BRS6510017035	4012740215954	45,70 €	1 M	T032	8 M	96
BRS1002104DVERZ	4012740220699	192,30 €	1 ST	T040	1 ST	117	BRS6510019001	4012740215961	45,70 €	1 M	T032	8 M	96
BRS1002104VERZ	4012740220675	160,40 €	1 ST	T040	1 ST	115	BRS6510019010	4012740215978	45,70 €	1 M	T032	8 M	96
BRS10021059010	4012740220873	235,90 €	1 ST	T040	1 ST	115	BRS651001VERZ	4012740215688	31,20 €	1 M	T032	8 M	96
BRS1002105B9010	4012740221023	267,20 €	1 ST	T040	1 ST	125	BRS6510037035	4012740216968	63,10 €	1 ST	T040	1 ST	97
BRS1002105BVERZ	4012740221016	226,30 €	1 ST	T040	1 ST	125	BRS6510039001	4012740216999	63,10 €	1 ST	T040	1 ST	97
BRS1002105D9010	4012740220927	262,60 €	1 ST	T040	1 ST	117	BRS6510039010	4012740217002	63,10 €	1 ST	T040	1 ST	97
BRS1002105DVERZ	4012740220903	222,60 €	1 ST	T040	1 ST	117	BRS651003H7035	4012740216449	31,80 €	1 ST	T040	1 ST	97
BRS1002105VERZ	4012740220842	200,00 €	1 ST	T040	1 ST	115	BRS651003H9001	4012740216456	31,80 €	1 ST	T040	1 ST	97
BRS10021069010	4012740221184	62,00 €	1 ST	T040	1 ST	114	BRS651003H9010	4012740216463	31,80 €	1 ST	T040	1 ST	97
BRS1002106B9010	4012740221221	57,20 €	1 ST	T040	1 ST	125	BRS651003VERZ	4012740216951	52,70 €	1 ST	T040	1 ST	97
BRS1002106BVERZ	4012740221214	40,30 €	1 ST	T040	1 ST	125	BRS6510047035	4012740216760	63,10 €	1 ST	T040	1 ST	97
BRS1002106D9010	4012740221207	34,90 €	1 ST	T040	1 ST	117	BRS6510049001	4012740216777	63,10 €	1 ST	T040	1 ST	97
BRS1002106DVERZ	4012740221191	24,80 €	1 ST	T040	1 ST	117	BRS6510049010	4012740216784	63,10 €	1 ST	T040	1 ST	97
BRS1002106VERZ	4012740221177	43,70 €	1 ST	T040	1 ST	114	BRS651004H7035	4012740216296	31,80 €	1 ST	T040	1 ST	97
BRS10021079010	4012740221283	17,00 €	1 ST	T040	1 ST	115	BRS651004H9001	4012740216302	31,80 €	1 ST	T040	1 ST	97
BRS1002107B9010	4012740221320	17,00 €	1 ST	T040	1 ST	125	BRS651004H9010	4012740216319	31,80 €	1 ST	T040	1 ST	97
BRS1002107BVERZ	4012740221313	15,20 €	1 ST	T040	1 ST	125	BRS651004VERZ	4012740216753	52,70 €	1 ST	T040	1 ST	97
BRS1002107D9010	4012740221306	17,00 €	1 ST	T040	1 ST	117	BRS6510057035	4012740217231	69,90 €	1 ST	T040	1 ST	97
BRS1002107DVERZ	4012740221290	15,20 €	1 ST	T040	1 ST	117	BRS6510059001	4012740217248	69,90 €	1 ST	T040	1 ST	97
BRS1002107VERZ	4012740221276	15,20 €	1 ST	T040	1 ST	115	BRS6510059010	4012740217255	69,90 €	1 ST	T040	1 ST	97
BRS10021089010	4012740875042	146,20 €	1 ST	T040	1 ST	115	BRS651005H7035	4012740216593	31,80 €	1 ST	T040	1 ST	99
BRS1002108VERZ	4012740875059	121,70 €	1 ST	T040	1 ST	115	BRS651005H9001	4012740216609	31,80 €	1 ST	T040	1 ST	99
BRS1002109	4012740221054	10,00 €	1 SET	T040	1 SET	114	BRS651005H9010	4012740216616	31,80 €	1 ST	T040	1 ST	99
BRS1002109B	4012740221085	9,90 €	1 SET	T040	1 SET	124	BRS651005VERZ	4012740217224	59,50 €	1 ST	T040	1 ST	97
BRS1002109D	4012740221061	9,70 €	1 SET	T040	1 SET	116	BRS6510067035	4012740217767	19,20 €	1 ST	T040	1 ST	97
BRS100210W9010	4012740221382	29,40 €	1 ST	T040	1 ST	115	BRS6510069001	4012740217774	19,20 €	1 ST	T040	1 ST	97
BRS100210WB9010	4012740221535	29,40 €	1 ST	T040	1 ST	125	BRS6510069010	4012740217781	19,20 €	1 ST	T040	1 ST	97
BRS100210WBVERZ	4012740221528	23,00 €	1 ST	T040	1 ST	125	BRS651006VERZ	4012740217750	12,00 €	1 ST	T040	1 ST	97
BRS100210WD9010	4012740221405	29,40 €	1 ST	T040	1 ST	117	BRS6510077035	4012740219143	9,70 €	1 ST	T040	1 ST	99
BRS100210WDVERZ	4012740221399	23,00 €	1 ST	T040	1 ST	117	BRS6510079001	4012740219167	9,70 €	1 ST	T040	1 ST	99
BRS100210WVERZ	4012740221375	23,00 €	1 ST	T040	1 ST	115	BRS6510079010	4012740219174	9,70 €	1 ST	T040	1 ST	99
BRS100WK7035	4012740828963	10,60 €	1 ST	T040	1 ST	95	BRS651007VERZ	4012740219136	6,80 €	1 ST	T040	1 ST	99
BRS100WK9001	4012740828970	10,60 €	1 ST	T040	1 ST	95	BRS6510087035	4012740875103	85,00 €	1 ST	T040	1 ST	99
BRS100WK9010	4012740828888	10,60 €	1 ST	T040	1 ST	95	BRS6510089001	4012740875110	85,00 €	1 ST	T040	1 ST	99
BRS100WKVERZ	4012740828871	9,00 €	1 ST	T040	1 ST	95	BRS6510089010	4012740875127	85,00 €	1 ST	T040	1 ST	99
BRS12027035	4012740216234	23,50 €	1 M	T032	16 M	120	BRS651008VERZ	4012740875134	70,90 €	1 ST	T040	1 ST	99
BRS12029001	4012740216241	23,50 €	1 M	T032	16 M	120	BRS651309	4012740217651	7,40 €	1 SET	T040	1 SET	97
BRS12029010	4012740216258	23,50 €	1 M	T032	16 M	120	BRS65130W7035	4012740219525	21,80 €	1 ST	T040	1 ST	99
BRS1202A7035	4012740219990	24,50 €	1 ST	T040	1 ST	121	BRS65130W9001	4012740219532	21,80 €	1 ST	T040	1 ST	99
BRS1202A9001	4012740220019	24,50 €	1 ST	T040	1 ST	121	BRS65130W9010	4012740219549	21,80 €				

Anhang

Bestellnummer	EAN-Nummer	Preis in Euro	Preis-einheit	Preis-gruppe	VPE	Seite	Bestellnummer	EAN-Nummer	Preis in Euro	Preis-einheit	Preis-gruppe	VPE	Seite
BRS651703VERZ	4012740217019	55,40 €	1 ST	T040	1 ST	101	BRS652104H9001	4012740216364	34,70 €	1 ST	T040	1 ST	105
BRS6517047035	4012740216807	66,30 €	1 ST	T040	1 ST	101	BRS652104H9010	4012740216371	34,70 €	1 ST	T040	1 ST	105
BRS6517049001	4012740216814	66,30 €	1 ST	T040	1 ST	101	BRS652104VERZ	4012740216838	60,90 €	1 ST	T040	1 ST	105
BRS6517049010	4012740216821	66,30 €	1 ST	T040	1 ST	101	BRS6521057035	4012740217316	79,80 €	1 ST	T040	1 ST	105
BRS651704B7035	4012740217392	66,30 €	1 ST	T040	1 ST	121	BRS6521059001	4012740217323	79,80 €	1 ST	T040	1 ST	105
BRS651704B9001	4012740217408	66,30 €	1 ST	T040	1 ST	121	BRS6521059010	4012740217330	79,80 €	1 ST	T040	1 ST	105
BRS651704B9010	4012740217415	66,30 €	1 ST	T040	1 ST	121	BRS652105B7035	4012740217613	77,90 €	1 ST	T040	1 ST	123
BRS651704BVERZ	4012740217385	55,40 €	1 ST	T040	1 ST	121	BRS652105B9001	4012740217620	77,90 €	1 ST	T040	1 ST	123
BRS651704H7035	4012740216326	33,00 €	1 ST	T040	1 ST	101	BRS652105B9010	4012740217637	77,90 €	1 ST	T040	1 ST	123
BRS651704H9001	4012740216333	33,00 €	1 ST	T040	1 ST	101	BRS652105BVERZ	4012740217606	67,90 €	1 ST	T040	1 ST	123
BRS651704H9010	4012740216340	33,00 €	1 ST	T040	1 ST	101	BRS652105D7035	4012740217354	111,10 €	1 ST	T040	1 ST	109
BRS651704VERZ	4012740216791	55,40 €	1 ST	T040	1 ST	101	BRS652105D9001	4012740217361	111,10 €	1 ST	T040	1 ST	109
BRS6517057035	4012740217279	74,50 €	1 ST	T040	1 ST	101	BRS652105D9010	4012740217378	111,10 €	1 ST	T040	1 ST	109
BRS6517059001	4012740217286	74,50 €	1 ST	T040	1 ST	101	BRS652105DH7035	4012740216685	34,70 €	1 ST	T040	1 ST	111
BRS6517059010	4012740217293	74,50 €	1 ST	T040	1 ST	101	BRS652105DH9001	4012740216692	34,70 €	1 ST	T040	1 ST	111
BRS651705B7035	4012740217576	73,60 €	1 ST	T040	1 ST	121	BRS652105DH910	4012740216708	34,70 €	1 ST	T040	1 ST	111
BRS651705B9001	4012740217583	73,60 €	1 ST	T040	1 ST	121	BRS652105DVERZ	4012740217347	100,30 €	1 ST	T040	1 ST	109
BRS651705B9010	4012740217590	73,60 €	1 ST	T040	1 ST	121	BRS652105H7035	4012740216654	34,70 €	1 ST	T040	1 ST	107
BRS651705BVERZ	4012740217569	63,10 €	1 ST	T040	1 ST	121	BRS652105H9001	4012740216661	34,70 €	1 ST	T040	1 ST	107
BRS651705H7035	4012740216623	33,00 €	1 ST	T040	1 ST	103	BRS652105H9010	4012740216678	34,70 €	1 ST	T040	1 ST	107
BRS651705H9001	4012740216630	33,00 €	1 ST	T040	1 ST	103	BRS652105VERZ	4012740217309	69,60 €	1 ST	T040	1 ST	105
BRS651705H9010	4012740216647	33,00 €	1 ST	T040	1 ST	103	BRS6521067035	4012740217842	20,00 €	1 ST	T040	1 ST	105
BRS651705VERZ	4012740217262	63,90 €	1 ST	T040	1 ST	101	BRS6521069001	4012740217866	20,00 €	1 ST	T040	1 ST	105
BRS6517067035	4012740217804	19,60 €	1 ST	T040	1 ST	101	BRS6521069010	4012740217897	20,00 €	1 ST	T040	1 ST	105
BRS6517069001	4012740217811	19,60 €	1 ST	T040	1 ST	101	BRS652106B7035	4012740218146	20,00 €	1 ST	T040	1 ST	123
BRS6517069010	4012740217828	19,60 €	1 ST	T040	1 ST	101	BRS652106B9001	4012740218160	20,00 €	1 ST	T040	1 ST	123
BRS651706B7035	4012740218054	19,60 €	1 ST	T040	1 ST	121	BRS652106B9010	4012740218184	20,00 €	1 ST	T040	1 ST	123
BRS651706B9001	4012740218085	19,60 €	1 ST	T040	1 ST	121	BRS652106BVERZ	4012740218122	12,70 €	1 ST	T040	1 ST	123
BRS651706B9010	4012740218108	19,60 €	1 ST	T040	1 ST	121	BRS652106D7035	4012740217941	31,50 €	1 ST	T040	1 ST	109
BRS651706BVERZ	4012740218023	12,40 €	1 ST	T040	1 ST	121	BRS652106D9001	4012740217972	31,50 €	1 ST	T040	1 ST	109
BRS651706VERZ	4012740217798	12,40 €	1 ST	T040	1 ST	101	BRS652106D9010	4012740218009	31,50 €	1 ST	T040	1 ST	109
BRS6517077035	4012740219204	10,40 €	1 ST	T040	1 ST	103	BRS652106DVERZ	4012740217927	23,70 €	1 ST	T040	1 ST	109
BRS6517079001	4012740219211	10,40 €	1 ST	T040	1 ST	103	BRS652106VERZ	4012740217835	12,70 €	1 ST	T040	1 ST	105
BRS6517079010	4012740219228	10,40 €	1 ST	T040	1 ST	103	BRS6521077035	4012740219259	11,70 €	1 ST	T040	1 ST	107
BRS651707B7035	4012740219365	10,40 €	1 ST	T040	1 ST	121	BRS6521079001	4012740219266	11,70 €	1 ST	T040	1 ST	107
BRS651707B9001	4012740219372	10,40 €	1 ST	T040	1 ST	121	BRS6521079010	4012740219280	11,70 €	1 ST	T040	1 ST	107
BRS651707B9010	4012740219389	10,40 €	1 ST	T040	1 ST	121	BRS652107B7035	4012740219419	11,70 €	1 ST	T040	1 ST	123
BRS651707BVERZ	4012740219341	7,30 €	1 ST	T040	1 ST	121	BRS652107B9001	4012740219426	11,70 €	1 ST	T040	1 ST	123
BRS651707VERZ	4012740219181	7,30 €	1 ST	T040	1 ST	103	BRS652107B9010	4012740219440	11,70 €	1 ST	T040	1 ST	123
BRS6517087035	4012740875141	94,30 €	1 ST	T040	1 ST	103	BRS652107BVERZ	4012740219402	8,00 €	1 ST	T040	1 ST	123
BRS6517089001	4012740875158	94,30 €	1 ST	T040	1 ST	103	BRS652107D7035	4012740219303	14,50 €	1 ST	T040	1 ST	111
BRS6517089010	4012740875165	94,30 €	1 ST	T040	1 ST	103	BRS652107D9001	4012740219327	14,50 €	1 ST	T040	1 ST	111
BRS651708BVERZ	4012740875172	78,60 €	1 ST	T040	1 ST	103	BRS652107D9010	4012740219334	14,50 €	1 ST	T040	1 ST	111
BRS651709	4012740217668	7,60 €	1 SET	T040	1 SET	101	BRS652107DVERZ	4012740219297	9,70 €	1 ST	T040	1 ST	111
BRS651709B	4012740217699	7,40 €	1 SET	T040	1 SET	120	BRS652107VERZ	4012740219242	8,00 €	1 ST	T040	1 ST	107
BRS65170W7035	4012740219570	24,40 €	1 ST	T040	1 ST	103	BRS6521087035	4012740875363	103,50 €	1 ST	T040	1 ST	107
BRS65170W9001	4012740219600	24,40 €	1 ST	T040	1 ST	103	BRS6521089001	4012740875370	103,50 €	1 ST	T040	1 ST	107
BRS65170W9010	4012740219655	24,40 €	1 ST	T040	1 ST	103	BRS6521089010	4012740875387	103,50 €	1 ST	T040	1 ST	107
BRS65170WB7035	4012740221436	24,40 €	1 ST	T040	1 ST	121	BRS652108BVERZ	4012740875479	86,40 €	1 ST	T040	1 ST	107
BRS65170WB9001	4012740221443	24,40 €	1 ST	T040	1 ST	121	BRS652109	4012740217675	7,60 €	1 SET	T040	1 SET	105
BRS65170WB9010	4012740221450	24,40 €	1 ST	T040	1 ST	121	BRS652109B	4012740217705	7,30 €	1 SET	T040	1 SET	122
BRS65170WBVERZ	4012740221429	17,90 €	1 ST	T040	1 ST	121	BRS652109D	4012740217682	7,10 €	1 SET	T040	1 SET	109
BRS65170WVERZ	4012740219563	17,90 €	1 ST	T040	1 ST	103	BRS65210W7035	4012740219709	27,00 €	1 ST	T040	1 ST	107
BRS6521017035	4012740216074	55,20 €	1 M	T032	6 M	104	BRS65210W9001	4012740219723	27,00 €	1 ST	T040	1 ST	107
BRS6521019001	4012740216081	55,20 €	1 M	T032	6 M	104	BRS65210W9010	4012740219747	27,00 €	1 ST	T040	1 ST	107
BRS6521019010	4012740216098	55,20 €	1 M	T032	6 M	104	BRS65210WB7035	4012740221474	27,00 €	1 ST	T040	1 ST	123
BRS652101B7035	4012740216173	53,00 €	1 M	T032	6 M	122	BRS65210WB9001	4012740221481	27,00 €	1 ST	T040	1 ST	123
BRS652101B9001	4012740216180	53,00 €	1 M	T032	6 M	122	BRS65210WB9010	4012740221498	27,00 €	1 ST	T040	1 ST	123
BRS652101B9010	4012740216197	53,00 €	1 M	T032	6 M	122	BRS65210WBVERZ	4012740221467	20,60 €	1 ST	T040	1 ST	123
BRS652101BVERZ	4012740215817	37,60 €	1 M	T032	6 M	122	BRS65210WD7035	4012740219785	27,00 €	1 ST	T040	1 ST	111
BRS652101D7035	4012740216111	94,00 €	1 M	T032	4 M	108	BRS65210WD9001	4012740219792	27,00 €	1 ST	T040	1 ST	111
BRS652101D9001	4012740216128	94,00 €	1 M	T032	4 M	108	BRS65210WD9010	4012740219808	27,00 €	1 ST	T040	1 ST	111
BRS652101D9010	4012740216135	94,00 €	1 M	T032	4 M	108	BRS65210WDVERZ	4012740219761	20,60 €	1 ST	T040	1 ST	111
BRS652101DVERZ	4012740216104	67,00 €	1 M	T032	4 M	108	BRS65210WVERZ	4012740219686	20,60 €	1 ST	T040	1 ST	107
BRS652101VERZ	4012740221412	39,40 €	1 M	T032	6 M	104	BRS8513019010	4012740220071	62,40 €	1 M	T032	8 M	112
BRS6521037035	4012740217118	73,00 €	1 ST	T040	1 ST	105	BRS851301VERZ	4012740215756	44,50 €	1 M	T032	8 M	112
BRS6521039001	4012740217125	73,00 €	1 ST	T040	1 ST	105	BRS8513039010	4012740220156	82,20 €	1 ST	T040	1 ST	113
BRS6521039010	4012740217132	73,00 €	1 ST	T040	1 ST	105	BRS851303BVERZ	4012740220149	68,60 €	1 ST	T040	1 ST	113
BRS652103B7035	4012740217538	73,00 €	1 ST	T040	1 ST	123	BRS8513049010	4012740220118	82,20 €	1 ST	T040	1 ST	113
BRS652103B9001	4012740217545	73,00 €	1 ST	T040	1 ST	123	BRS851304VERZ	4012740220101	68,60 €	1 ST	T040	1 ST	113
BRS652103B9010	4012740217552	73,00 €	1 ST	T040	1 ST	123	BRS8513059010	4012740220217	99,80 €	1 ST	T040	1 ST	113
BRS652103BVERZ	4012740217521	60,90 €	1 ST	T040	1 ST	123	BRS851305VERZ	4012740220187	84,70 €	1 ST	T040	1 ST	113
BRS652103D7035	4012740217156	113,40 €	1 ST	T040	1 ST	109	BRS8513069010	4012740220347	22,00 €	1 ST	T040	1 ST	112
BRS652103D9001	4012740217163	113,40 €	1 ST	T040	1 ST	109	BRS851306BVERZ	4012740220330	15,10 €	1 ST	T040	1 ST	112
BRS652103D9010	4012740217170	113,40 €	1 ST	T040	1 ST	109	BRS8513079010	4012740220422	11,70 €	1 ST	T040	1 ST	113
BRS652103DH7035	4012740216531	36,00 €	1 ST	T040	1 ST	109	BRS851307VERZ	4012740220392	9,00 €	1 ST	T040	1 ST	113
BRS652103DH9001	4012740216548	36,00 €	1 ST	T040	1 ST	109	BRS8513089010	4012740875486	106,20 €	1 ST	T040	1 ST	113
BRS652103DH9010	4012740216555	36,00 €	1 ST	T040	1 ST	109	BRS851308BVERZ	4012740875493	88,50 €	1 ST	T040	1 ST	113

Bestellnummer	EAN-Nummer	Preis in Euro	Preis-einheit	Preis-gruppe	VPE	Seite	Bestellnummer	EAN-Nummer	Preis in Euro	Preis-einheit	Preis-gruppe	VPE	Seite
BRS852101B9010	4012740220095	77,30 €	1 M	T032	4 M	124	DAK2802800ELN	4012740907644	620,20 €	1 ST	T150	1 ST	590
BRS852101BVERZ	4012740215824	62,10 €	1 M	T032	4 M	124	DAK28034009010	4012740907675	895,50 €	1 ST	T150	1 ST	590
BRS852103B9010	4012740220279	109,70 €	1 ST	T040	1 ST	125	DAK2803400ELN	4012740907668	688,90 €	1 ST	T150	1 ST	590
BRS852103BVERZ	4012740220262	109,70 €	1 ST	T040	1 ST	125	DAK8028009010	4012740903141	516,60 €	1 ST	T150	1 ST	588
BRS852104B9010	4012740217477	109,70 €	1 ST	T040	1 ST	125	DAK802800ELN	4012740903080	387,40 €	1 ST	T150	1 ST	588
BRS852104BVERZ	4012740217460	91,20 €	1 ST	T040	1 ST	125	DAK8034009010	4012740903158	559,80 €	1 ST	T150	1 ST	588
BRS852105B9010	4012740220293	149,40 €	1 ST	T040	1 ST	125	DAK803400ELN	4012740903097	430,70 €	1 ST	T150	1 ST	588
BRS852105BVERZ	4012740220286	143,20 €	1 ST	T040	1 ST	125	DAP2806509010	4012740907774	285,80 €	1 ST	T150	1 ST	856
BRS852106B9010	4012740220385	24,00 €	1 ST	T040	1 ST	125	DAP280650ELN	4012740907767	272,80 €	1 ST	T150	1 ST	856
BRS852106BVERZ	4012740220378	16,60 €	1 ST	T040	1 ST	125	DAP806509010	4012740907743	211,00 €	1 ST	T150	1 ST	856
BRS852107B9010	4012740220484	14,20 €	1 ST	T040	1 ST	125	DAP80650ELN	4012740907750	201,10 €	1 ST	T150	1 ST	856
BRS852107BVERZ	4012740220477	11,70 €	1 ST	T040	1 ST	125	DAS28025009010	4012740907576	941,40 €	1 ST	T150	1 ST	590
BRS852109B	4012740220323	8,80 €	1 SET	T040	1 SET	124	DAS2802500ELN	4012740907569	735,90 €	1 ST	T150	1 ST	590
BRS85210WB9010	4012740221511	28,30 €	1 ST	T040	1 ST	125	DAS28028009010	4012740907590	975,90 €	1 ST	T150	1 ST	590
BRS85210WBVERZ	4012740221504	21,80 €	1 ST	T040	1 ST	125	DAS2802800ELN	4012740907583	769,20 €	1 ST	T150	1 ST	590
BRTB	★ 4012740911696	6,20 €	1 SET	T040	1 SET	24	DAS28031009010	4012740907613	1.010,50 €	1 ST	T150	1 ST	590
BS90D	4012740222921	155,50 €	1 ST	T350	1 ST	521	DAS2803100ELN	4012740907606	803,90 €	1 ST	T150	1 ST	590
BS90F	4012740222952	58,60 €	1 ST	T350	1 ST	521	DAS28034009010	4012740907637	1.044,90 €	1 ST	T150	1 ST	590
BS90S	4012740222945	5,61 €	1 SET	T350	1 SET	521	DAS2803400ELN	4012740907620	838,30 €	1 ST	T150	1 ST	590
BS90SET	4012740222914	296,30 €	1 SET	T350	1 SET	521	DAS8025009010	4012740903103	588,40 €	1 ST	T150	1 ST	588
BS90Z	4012740222938	84,70 €	1 ST	T350	1 ST	521	DAS802500ELN	4012740903042	459,50 €	1 ST	T150	1 ST	588
BSFRJ45R45B	4012002245231	286,70 €	1 ST	T080	1 ST	790	DAS8028009010	4012740903110	610,20 €	1 ST	T150	1 ST	588
BSFRJ45R45E	4012002245248	269,60 €	1 ST	T080	1 ST	790	DAS802800ELN	4012740903059	481,00 €	1 ST	T150	1 ST	588
BSK0013	4012740874656	93,10 €	1 SET	T350	1 SET	521	DAS8031009010	4012740903127	631,50 €	1 ST	T150	1 ST	588
BSK0018	4012740874663	103,70 €	1 SET	T350	1 SET	521	DAS803100ELN	4012740903066	502,20 €	1 ST	T150	1 ST	588
BSK0035	4012740874700	123,90 €	1 SET	T350	1 SET	521	DAS8034009010	4012740903134	653,10 €	1 ST	T150	1 ST	588
BSKITT	4012740831765	47,70 €	1 ST	T350	1 ST	521	DAS803400ELN	4012740903073	524,00 €	1 ST	T150	1 ST	588
BSM0003	4012740874717	17,50 €	1 ST	T350	1 ST	521	DEF2000D	4012740212656	1.005,70 €	1 ST	T150	1 ST	592
BSM0006	4012740874724	32,80 €	1 ST	T350	1 ST	521	DEFF	4012740212359	373,90 €	1 ST	T150	1 ST	593
BSP2020	4012740876629	86,80 €	1 SET	T350	1 SET	521	DEMD	4012740212977	373,90 €	1 ST	T150	1 ST	593
BSQRJ45R45B	4012002245255	155,00 €	1 ST	T080	1 ST	790	DEP650D	4012740214407	606,30 €	1 ST	T150	1 ST	857
BSQRJ45R45E	4012002245262	143,50 €	1 ST	T080	1 ST	790	DEPMD	4012740214452	316,00 €	1 ST	T150	1 ST	857
BSRRJ45R45B	4012002245279	155,00 €	1 ST	T080	1 ST	790	DES2700D	4012740212663	1.134,80 €	1 ST	T150	1 ST	592
BSRRJ45R45E	4012002245286	143,50 €	1 ST	T080	1 ST	790	DES3000D	4012740212878	1.263,80 €	1 ST	T150	1 ST	592
BSS0058	4012740874731	19,60 €	1 SET	T350	1 SET	521	DES3300D	4012740212915	1.392,60 €	1 ST	T150	1 ST	592
BSS0080	4012740874748	28,00 €	1 SET	T350	1 SET	521	DN1000503	4012740242769	117,40 €	100 ST	T450	50 ST	555
BSS0109	4012740874755	37,40 €	1 SET	T350	1 SET	521	DN1000753	4012740242776	126,40 €	100 ST	T450	50 ST	555
BSSB000	4012740874762	37,10 €	1 ST	T350	1 ST	521	DN1001003	4012740242752	132,90 €	100 ST	T450	50 ST	555
C							DN2000207030	4012740119672	0,64 €	1 M	T450	120 M	554
COL40110SET19010	4012740191180	42,70 €	1 ST	T100	1 ST	348	DN3703727030	4012740119566	1,12 €	1 M	T450	100 M	554
COL40110SET1ALLU	4012740191234	59,90 €	1 ST	T100	1 ST	348	DN5005027030	4012740118637	1,62 €	1 M	T450	80 M	554
D							DN5007527030	4012740117968	2,60 €	1 M	T450	60 M	554
DABA50080109006	4012740206440	50,20 €	1 ST	T150	1 ST	600	DN5010027030	4012740118668	3,85 €	1 M	T450	28 M	554
DABA50080109010	4012740206457	50,20 €	1 ST	T150	1 ST	600	DN5012527030	4012740119696	4,90 €	1 M	T450	28 M	554
DABA50080190006	4012740206419	59,30 €	1 M	T150	24 M	600	DN750373	4012740242745	104,10 €	100 ST	T450	50 ST	555
DABA5008019010	4012740206426	59,30 €	1 M	T150	24 M	600	DNG10005007030B	4012740110655	12,90 €	1 M	T450	24 M	554
DABA500801ELN	4012740208444	49,10 €	1 M	T150	24 M	600	DNG10007507030B	4012740108386	15,20 €	1 M	T450	16 M	554
DABA5008059006	4012740206471	95,40 €	1 ST	T150	1 ST	601	DNG10010007030B	4012740108393	18,00 €	1 M	T450	12 M	554
DABA5008059010	4012740206495	95,40 €	1 ST	T150	1 ST	601	DNG2002007030B	4012740103503	2,35 €	1 M	T450	64 M	554
DABA5008069010	4012740206563	23,30 €	1 ST	T150	1 ST	601	DNG2502507030B	4012740132251	3,50 €	1 M	T450	48 M	554
DABA500806ELN	4012740208154	21,50 €	1 ST	T150	1 ST	601	DNG2503707030B	4012740103558	4,60 €	1 M	T450	64 M	554
DABA5008079006	4012740206518	96,70 €	1 ST	T150	1 ST	601	DNG3702007030B	4012740103510	3,65 €	1 M	T450	32 M	554
DABA5008079010	4012740206525	96,70 €	1 ST	T150	1 ST	601	DNG3703707030B	4012740103565	4,70 €	1 M	T450	32 M	554
DABA5008089006	4012740206679	15,40 €	1 ST	T150	1 ST	601	DNG5002007030B	4012740103527	4,70 €	1 M	T450	20 M	554
DABA5008089010	4012740206686	15,40 €	1 ST	T150	1 ST	601	DNG5002507030B	4012740229753	4,80 €	1 M	T450	18 M	554
DABA500809VERZ	4012740206587	20,70 €	1 ST	T150	1 ST	600	DNG5003707030B	4012740103572	5,00 €	1 M	T450	40 M	554
DABA50160109006	4012740825320	78,70 €	1 ST	T150	1 ST	603	DNG5005007030B	4012740103541	6,80 €	1 M	T450	48 M	554
DABA50160109010	4012740825337	78,70 €	1 ST	T150	1 ST	603	DNG5007507030B	4012740103589	9,40 €	1 M	T450	20 M	554
DABA5016019010	4012740825306	65,80 €	1 M	T150	12 M	603	DNG5010007030B	4012740103596	11,60 €	1 M	T450	24 M	554
DABA501601ELN	4012740825269	55,50 €	1 M	T150	12 M	603	DNG5012507030B	4012740103602	14,00 €	1 M	T450	18 M	554
DABA5016059006	4012740829243	100,60 €	1 ST	T150	1 ST	604	DNG7502507030B	4012740229807	7,50 €	1 M	T450	32 M	554
DABA5016059010	4012740829250	100,60 €	1 ST	T150	1 ST	604	DNG7503707030B	4012740108379	7,70 €	1 M	T450	40 M	554
DABA5016069010	4012740825368	40,10 €	1 SET	T150	1 SET	604	DNG7505007030B	4012740103619	9,20 €	1 M	T450	20 M	554
DABA501606ELN	4012740825351	30,80 €	1 SET	T150	1 SET	604	DNG7507507030B	4012740103626	12,90 €	1 M	T450	16 M	554
DABA5016079006	4012740829274	109,50 €	1 ST	T150	1 ST	604	DNG7510007030B	4012740103633	16,30 €	1 M	T450	16 M	554
DABA5016079010	4012740829281	109,50 €	1 ST	T150	1 ST	604	DNG7512507030B	4012740103640	18,90 €	1 M	T450	12 M	554
DABA5016089006	4012740829304	18,20 €	1 SET	T150	1 SET	604	DSK50L10F10	4012740213158	156,10 €	1 ST	T050	1 ST	349
DABA5016089010	4012740829311	18,20 €	1 SET	T150	1 SET	604	DSK50L10F20	4012740213172	156,10 €	1 ST	T050	1 ST	349
DABA501609VERZ	4012740825344	37,50 €	1 SET	T150	1 SET	603	DSK50L25F10	4012740831864	336,50 €	1 ST	T050	1 ST	349
DABZAB2509006	4012740206990	76,90 €	1 ST	T150	1 ST	600	DSK50L25F20	4012740831871	336,50 €	1 ST	T050	1 ST	349
DABZAB2509010	4012740206983	76,90 €	1 ST	T150	1 ST	600	DSK50L2F10	4012740213073	61,10 €	1 ST	T050	1 ST	349
DABZAB4009006	4012740207010	81,80 €	1 ST	T150	1 ST	600	DSK50L2F20	4012740213097	61,10 €	1 ST	T050	1 ST	349

Anhang

Bestellnummer	EAN-Nummer	Preis in Euro	Preis-einheit	Preis-gruppe	VPE	Seite	Bestellnummer	EAN-Nummer	Preis in Euro	Preis-einheit	Preis-gruppe	VPE	Seite
EKR0600LE2	4012002245668	585,80 €	1 ST	T070	1 ST	780	FWK3992600VERZ	4012740150897	219,30 €	1 ST	T350	1 ST	510
EKR0600TM1	4012002245675	499,40 €	1 ST	T070	1 ST	780	FWK3E5006009010	4012740907033	219,30 €	1 ST	T350	1 ST	512
EKR0600TM2	4012002245682	511,70 €	1 ST	T070	1 ST	780	FWK3E500600VERZ	4012740889902	175,30 €	1 ST	T350	1 ST	512
EKR1200BL1	4012002245699	530,10 €	1 ST	T070	1 ST	780	FWK3E5011009010	4012740907040	238,60 €	1 ST	T350	1 ST	512
EKR1200BL2	4012002245705	542,40 €	1 ST	T070	1 ST	780	FWK3E501100VERZ	4012740889919	194,60 €	1 ST	T350	1 ST	512
EKR1200LE1	4012002245712	690,40 €	1 ST	T070	1 ST	780	FWK3E5021009010	4012740907057	309,40 €	1 ST	T350	1 ST	512
EKR1200LE2	4012002245729	702,90 €	1 ST	T070	1 ST	780	FWK3E502100VERZ	4012740889926	272,70 €	1 ST	T350	1 ST	512
EKR1200TM1	4012002245736	610,20 €	1 ST	T070	1 ST	780	FWK3E9916009010	4012740907064	207,80 €	1 ST	T350	1 ST	514
EKR1200TM2	4012002245743	622,60 €	1 ST	T070	1 ST	780	FWK3E991600VERZ	4012740889933	178,40 €	1 ST	T350	1 ST	514
EKSNS070	4012002245750	16,00 €	1 ST	T070	1 ST	785	FWK3E9926009010	4012740907071	248,60 €	1 ST	T350	1 ST	514
EKSNS100	4012002245767	19,80 €	1 ST	T070	1 ST	785	FWK3E992600VERZ	4012740889940	219,30 €	1 ST	T350	1 ST	514
EKSNS120	4012002245774	23,50 €	1 ST	T070	1 ST	785	FWK95006009010	4012740847551	225,20 €	1 ST	T350	1 ST	516
EKSQ0620BL	4012002245781	841,00 €	1 ST	T070	1 ST	783	FWK9500600VERZ	4012740207522	203,20 €	1 ST	T350	1 ST	516
EKSQ0620TM	4012002245798	959,30 €	1 ST	T070	1 ST	783	FWK95011009010	4012740847568	250,70 €	1 ST	T350	1 ST	516
EKSQ1220BL	4012002245804	900,10 €	1 ST	T070	1 ST	783	FWK9501100VERZ	4012740207539	228,50 €	1 ST	T350	1 ST	516
EKSQ1220TM	4012002245811	1.018,60 €	1 ST	T070	1 ST	783	FWK95021009010	4012740847575	283,80 €	1 ST	T350	1 ST	516
EKSQ405BL	4012002245828	1.018,60 €	1 ST	T070	1 ST	782	FWK9502100VERZ	4012740207546	261,60 €	1 ST	T350	1 ST	516
EKSQ405TM	4012002245835	1.136,90 €	1 ST	T070	1 ST	782	FWK99916009010	4012740847582	192,60 €	1 ST	T350	1 ST	518
EKSRO620BL	4012002245842	841,00 €	1 ST	T070	1 ST	784	FWK9991600VERZ	4012740150644	178,00 €	1 ST	T350	1 ST	518
EKSRO620TM	4012002245859	959,30 €	1 ST	T070	1 ST	784	FWK99926009010	4012740847599	217,20 €	1 ST	T350	1 ST	518
EKSRI1220BL	4012002245866	900,10 €	1 ST	T070	1 ST	784	FWK9992600VERZ	4012740150699	202,30 €	1 ST	T350	1 ST	518
EKSRI1220TM	4012002245873	1.018,60 €	1 ST	T070	1 ST	784	FZ142	3250612761425	54,00 €	1 ST	H144	1 ST	539
EMR019010	4012002245880	2,45 €	1 ST	T0702000	ST	835	FZ143	3250612761432	61,00 €	1 ST	H144	1 ST	539
EMR029010	4012002245897	2,95 €	1 ST	T0701600	ST	835	FZ144	3250612761449	68,60 €	1 ST	H144	1 ST	539
ESN19010	4012002237915	11,90 €	1 ST	T080	10 ST	788	FZ145	3250612761456	85,60 €	1 ST	H144	1 ST	539
ESR1332004	4012002245934	11,90 €	1 ST	T080	20 ST	836	FZ352	3250612763528	64,80 €	1 ST	H106	1 ST	539
ESR1336029	4012002245941	11,90 €	1 ST	T080	20 ST	836	FZ353	3250612763535	74,30 €	1 ST	H106	1 ST	539
ESR1339010	4012002245958	11,90 €	1 ST	T080	20 ST	836	FZ354	3250612763542	84,40 €	1 ST	H106	1 ST	539
ESR2332004	4012002245996	21,50 €	1 ST	T080	10 ST	836	FZ355	3250612763559	102,40 €	1 ST	H106	1 ST	539
ESR2336029	4012002246009	21,50 €	1 ST	T080	10 ST	836	FZ441N	3250612778010	56,80 €	1 ST	H017	1 ST	539
ESR2339010	4012002246016	21,50 €	1 ST	T080	10 ST	836	FZ442	3250612764426	63,90 €	1 ST	H106	1 ST	539
ESR3332004	4012002246023	33,50 €	1 ST	T080	6 ST	836	FZ442N	3250612778027	65,40 €	1 ST	H017	1 ST	539
ESR3336029	4012002246030	33,50 €	1 ST	T080	6 ST	836	FZ443	3250612764433	73,20 €	1 ST	H106	1 ST	539
ESR3339010	4012002246047	33,50 €	1 ST	T080	6 ST	836	FZ443N	3250612778034	74,70 €	1 ST	H017	1 ST	539
EUS315	4012002246054	74,00 €	1 ST	T080	1 ST	836	FZ444	3250612764440	83,30 €	1 ST	H106	1 ST	539
EUS615	4012002246061	80,20 €	1 ST	T080	1 ST	836	FZ444N	3250612778041	84,90 €	1 ST	H017	1 ST	539
							FZ445	3250612764457	102,40 €	1 ST	H106	1 ST	539
							FZ445N	3250612778058	102,80 €	1 ST	H017	1 ST	539
F							G						
FB6011007030	4012740100311	30,90 €	1 M	T201	16 M	432	G003003020	4012740843270	169,40 €	1 ST	T020	10 ST	161
FB6011007035	4012740330671	26,90 €	1 M	T201	16 M	432	G003009001	4012740843287	169,40 €	1 ST	T020	10 ST	161
FB6011009001	4012740100380	26,90 €	1 M	T201	16 M	432	G003009010	4012740843294	169,40 €	1 ST	T020	10 ST	161
FB6011009010	4012740337366	26,90 €	1 M	T201	16 M	432	G003009011	4012740843362	169,40 €	1 ST	T020	10 ST	161
FB6011027035	4012740149952	6,90 €	1 M	T201	20 M	538	G003013020	4012740853958	169,40 €	1 ST	T020	10 ST	231
FB6011029010	4012740337342	6,90 €	1 M	T201	20 M	538	G003019001	4012740843393	169,40 €	1 ST	T020	10 ST	231
FB6013007030	4012740100328	36,10 €	1 M	T201	8 M	434	G003019010	4012740843447	169,40 €	1 ST	T020	10 ST	231
FB6013007035	4012740330695	31,30 €	1 M	T201	8 M	434	G003019011	4012740843454	169,40 €	1 ST	T020	10 ST	231
FB6013009001	4012740100397	31,30 €	1 M	T201	8 M	434	G004003020	4012740843461	184,00 €	1 ST	T020	10 ST	161
FB6013009010	4012740337397	31,30 €	1 M	T201	8 M	434	G004009001	4012740843478	184,00 €	1 ST	T020	10 ST	161
FB6015007030	4012740100342	43,00 €	1 M	T201	8 M	436	G004009010	4012740843485	184,00 €	1 ST	T020	10 ST	161
FB6015007035	4012740330701	37,40 €	1 M	T201	8 M	436	G004009011	4012740843492	184,00 €	1 ST	T020	10 ST	161
FB6015009001	4012740100340	37,40 €	1 M	T201	8 M	436	G004013020	4012740850566	184,00 €	1 ST	T020	10 ST	231
FB6015009010	4012740337472	37,40 €	1 M	T201	8 M	436	G004019001	4012740850544	184,00 €	1 ST	T020	10 ST	231
FB6015027035	40127401317638	10,20 €	1 M	T201	20 M	538	G004019010	4012740850551	184,00 €	1 ST	T020	10 ST	231
FB6015029010	4012740337465	10,20 €	1 M	T201	20 M	538	G004019011	4012740850568	184,00 €	1 ST	T020	10 ST	231
FB6019007030	4012740100359	55,10 €	1 M	T201	8 M	438	G12017035	4012740844406	26,00 €	1 ST	T020	1 ST	17
FB6019007035	4012740330718	47,80 €	1 M	T201	8 M	438	G12019001	4012740844413	26,00 €	1 ST	T020	1 ST	17
FB6019009001	4012740100410	47,80 €	1 M	T201	8 M	438	G12019010	4012740844420	26,00 €	1 ST	T020	1 ST	17
FB6019009010	4012740337502	47,80 €	1 M	T201	8 M	438	G12027035	4012740844444	28,80 €	1 ST	T020	1 ST	17
FB6019027035	40127401317652	12,10 €	1 M	T201	48 M	538	G12029001	4012740844451	28,80 €	1 ST	T020	1 ST	17
FB6019029010	4012740337496	12,10 €	1 M	T201	48 M	538	G12029010	4012740844468	28,80 €	1 ST	T020	1 ST	17
FB6023007030	4012740100366	66,70 €	1 M	T201	8 M	440	G12037035	4012740844482	8,10 €	1 ST	T020	1 ST	17
FB6023007035	4012740330725	57,80 €	1 M	T201	8 M	440	G12039001	4012740844499	8,10 €	1 ST	T020	1 ST	17
FB6023009001	4012740100427	57,80 €	1 M	T201	8 M	440	G12039010	4012740844505	8,10 €	1 ST	T020	1 ST	17
FB6023009010	4012740337533	57,80 €	1 M	T201	8 M	440	G12057035	4012740844529	30,10 €	1 ST	T020	1 ST	17
FB6023027035	40127401317676	14,20 €	1 M	T201	40 M	538	G12059001	4012740844536	30,10 €	1 ST	T020	1 ST	17
FB6023029010	4012740337526	14,20 €	1 M	T201	40 M	538	G12059010	4012740844543	30,10 €	1 ST	T020	1 ST	17
FB80130070301	4012740341110	42,80 €	1 M	T201	16 M	442	G12117035	4012740844567	30,00 €	1 ST	T020	1 ST	17
FB80130070351	40127403341127	37,20 €	1 M	T201	16 M	442	G12119001	4012740844574	30,00 €	1 ST	T020	1 ST	17
FB80130090011	4012740341134	37,20 €	1 M	T201	16 M	442	G12119010	4012740844581	30,00 €	1 ST	T020	1 ST	17
FB80130090101	4012740341141	37,20 €	1 M	T201	16 M	442	G12127035	4012740844598	33,20 €	1 ST	T020	1 ST	17
FB9923007030	4012740107808	119,70 €	1 M	T201	6 M	444	G12129001	4012740844604	33,20 €	1 ST	T020	1 ST	17
FB9923007035	4012740330763	103,90 €	1 M	T201	6 M	444	G12129010	4012740844611	33,20 €	1 ST	T020	1 ST	17
FB9923009001	4012740113717	103,90 €	1 M	T201	6 M	444	G12137035	4012740844628	9,70 €	1 ST	T020	1 ST	17
FB9923009010	4012740337625	103,90 €	1 M	T201	6 M	444	G12139001	4012740844635	9,70 €	1 ST	T020	1 ST	17
FK17011	4012002246078	54,10 €	1 ST	T070	1 ST	753	G12139010	4012740844642	9,70 €	1 ST	T020	1 ST	17
FK17035	4012002248331	54,10 €	1 ST	T070	1 ST	753	G12157035	4012740844659	34,40 €	1 ST	T020	1 ST	17
FK19005	4012002246085	54,10 €	1 ST	T070	1 ST	753	G12159001	4012740844666	34,40 €	1 ST	T020	1 ST	17
FKA7011	4012002246092	3,30 €	1 ST	T070 700	ST	753	G12159010	4012740844673	34,40 €	1 ST	T020	1 ST	17
FKA9005	4012002246108	3,30 €	1 ST	T070 700	ST	753	G12217035	4012740844680	42,10 €	1 ST	T020	1 ST	19
FKB7011	4012002246115	45,00 €	1 ST	T070	1 ST	753	G12219001	4012740844697	42,10 €	1 ST	T020	1 ST	19
FKB7035													

Bestellnummer	EAN-Nummer	Preis in Euro	Preis-einheit	Preis-gruppe	VPE	Seite	Bestellnummer	EAN-Nummer	Preis in Euro	Preis-einheit	Preis-gruppe	VPE	Seite
G12287035	4012740876049	12,90 €	1 ST	T020	1 ST	21	G18579001	4012740834001	32,20 €	1 ST	T020	1 ST	23
G12289001	4012740876056	12,90 €	1 ST	T020	1 ST	21	G18579010	4012740834018	32,20 €	1 ST	T020	1 ST	23
G12289010	4012740876063	12,90 €	1 ST	T020	1 ST	21	G18617035	4012740838863	38,40 €	1 ST	T020	1 ST	21
G12317035	4012740844802	57,80 €	1 ST	T020	1 ST	19	G18619001	4012740838870	38,40 €	1 ST	T020	1 ST	21
G12319001	4012740844819	57,80 €	1 ST	T020	1 ST	19	G18619010	4012740838887	38,40 €	1 ST	T020	1 ST	21
G12319010	4012740844826	57,80 €	1 ST	T020	1 ST	19	G18627035	4012740838894	43,90 €	1 ST	T020	1 ST	21
G12327035	4012740844840	63,40 €	1 ST	T020	1 ST	19	G18629001	4012740838900	43,90 €	1 ST	T020	1 ST	21
G12329001	4012740844857	63,40 €	1 ST	T020	1 ST	19	G18629010	4012740838917	43,90 €	1 ST	T020	1 ST	21
G12329010	4012740844864	63,40 €	1 ST	T020	1 ST	19	G18637035	4012740834025	12,10 €	1 ST	T020	1 ST	21
G12337035	4012740844888	16,20 €	1 ST	T020	1 ST	19	G18639001	4012740834032	12,10 €	1 ST	T020	1 ST	21
G12339001	4012740844895	16,20 €	1 ST	T020	1 ST	19	G18639010	4012740834049	12,10 €	1 ST	T020	1 ST	21
G12339010	4012740844901	16,20 €	1 ST	T020	1 ST	19	G18657035	4012740838924	42,90 €	1 ST	T020	1 ST	21
G12357035	4012740844925	56,40 €	1 ST	T020	1 ST	19	G18659001	4012740838931	42,90 €	1 ST	T020	1 ST	21
G12359001	4012740844932	56,40 €	1 ST	T020	1 ST	19	G18659010	4012740838948	42,90 €	1 ST	T020	1 ST	21
G12359010	4012740844949	56,40 €	1 ST	T020	1 ST	19	G18667035	4012740838955	50,70 €	1 ST	T020	1 ST	23
G124670351	4012740824811	22,10 €	1 ST	T020	1 ST	17	G18669001	4012740838962	50,70 €	1 ST	T020	1 ST	23
G124690011	4012740824828	22,10 €	1 ST	T020	1 ST	17	G18669010	4012740838979	50,70 €	1 ST	T020	1 ST	23
G124690101	4012740824835	22,10 €	1 ST	T020	1 ST	17	G2201	4012740850049	13,60 €	1 ST	T020	2 ST	293
G12517035	4012740845205	51,50 €	1 ST	T020	1 ST	51	G2202	4012740850056	14,00 €	1 ST	T020	2 ST	293
G12519001	4012740845212	51,50 €	1 ST	T020	1 ST	51	G2260	4012740203470	15,60 €	1 ST	T040	10 ST	149
G12519010	4012740845229	51,50 €	1 ST	T020	1 ST	51	G2261	4012740203487	19,00 €	1 ST	T040	10 ST	149
G12527035	4012740845243	56,70 €	1 ST	T020	1 ST	51	G2262	4012740203494	20,90 €	1 ST	T040	10 ST	149
G12529001	4012740845250	56,70 €	1 ST	T020	1 ST	51	G2263	4012740203500	27,40 €	1 ST	T040	5 ST	149
G12529010	4012740845267	56,70 €	1 ST	T020	1 ST	51	G2270	4012740203517	5,30 €	1 ST	T040	10 ST	149
G12537035	4012740845298	16,40 €	1 ST	T020	1 ST	51	G2271	4012740203524	5,70 €	1 ST	T040	10 ST	149
G12539001	4012740845311	16,40 €	1 ST	T020	1 ST	51	G2272	4012740203531	6,30 €	1 ST	T040	10 ST	149
G12539010	4012740845328	16,40 €	1 ST	T020	1 ST	51	G2276	4012740205566	65,30 €	1 ST	T040	1 ST	146
G12557035	4012740845359	50,00 €	1 ST	T020	1 ST	51	G2286	4012740205573	78,10 €	1 ST	T040	1 ST	147
G12559001	4012740845366	50,00 €	1 ST	T020	1 ST	51	G2401	4012740853101	4,55 €	1 ST	T020	10 ST	119
G12559010	4012740845373	50,00 €	1 ST	T020	1 ST	51	G2702	4012740849494	7,10 €	1 ST	T020	8 ST	288
G125670351	4012740824859	25,90 €	1 ST	T020	1 ST	17	G2737	4012740892926	17,00 €	1 ST	T020	1 ST	170
G125690011	4012740824866	25,90 €	1 ST	T020	1 ST	17	G2744	4012740909511	35,20 €	1 ST	T020	1 ST	222
G125690101	4012740824873	25,90 €	1 ST	T020	1 ST	17	G2745	4012740909495	35,20 €	1 ST	T020	1 ST	281
G12617035	4012740845410	72,60 €	1 ST	T020	1 ST	51	G2850	4012740220040	4,80 €	1 ST	T040	1 ST	276
G12619001	4012740845427	72,60 €	1 ST	T020	1 ST	51	G2860	4012740220057	12,30 €	1 ST	T020	1 ST	276
G12619010	4012740845434	72,60 €	1 ST	T020	1 ST	51	G2870	4012740220033	4,30 €	1 ST	T040	1 ST	279
G12627035	4012740845465	79,70 €	1 ST	T020	1 ST	51	G3120	4012740207805	9,70 €	1 ST	T020	1 ST	186
G12629001	4012740845472	79,70 €	1 ST	T020	1 ST	51	G3133	4012740893022	103,90 €	1 ST	T020	1 ST	174
G12629010	4012740845489	79,70 €	1 ST	T020	1 ST	51	G3134	4012740893039	103,90 €	1 ST	T020	1 ST	242
G12637035	4012740845519	21,60 €	1 ST	T020	1 ST	51	G3140	4012740207829	21,70 €	1 ST	T020	1 ST	186
G12639001	4012740845526	21,60 €	1 ST	T020	1 ST	51	G3160	4012740210942	111,20 €	1 ST	T060	1 ST	294
G12639010	4012740845533	21,60 €	1 ST	T020	1 ST	51	G3175	4012740859660	35,50 €	1 ST	T040	1 ST	186
G12657035	4012740845564	63,10 €	1 ST	T020	1 ST	51	G33747035	4012740909556	6,20 €	1 ST	T020	1 ST	222
G12659001	4012740845571	63,10 €	1 ST	T020	1 ST	51	G33749001	4012740909518	6,20 €	1 ST	T020	1 ST	222
G12659010	4012740845588	63,10 €	1 ST	T020	1 ST	51	G33749010	4012740909549	6,20 €	1 ST	T020	1 ST	222
G126670351	4012740824897	28,80 €	1 ST	T020	1 ST	19	G33749010	4012740909570	7,70 €	1 ST	T020	1 ST	222
G126690011	4012740824903	28,80 €	1 ST	T020	1 ST	19	G33759010	4012740909525	6,60 €	1 ST	T150	1 ST	281
G126690101	4012740824910	28,80 €	1 ST	T020	1 ST	19	G3375LAN	4012740909532	7,70 €	1 ST	T150	1 ST	281
G127670351	4012740824934	35,00 €	1 ST	T020	1 ST	19	G35237035	4012740847070	9,50 €	1 ST	T020	1 ST	289
G127690011	4012740824941	35,00 €	1 ST	T020	1 ST	19	G35239001	4012740847087	9,50 €	1 ST	T020	1 ST	289
G127690101	4012740824958	35,00 €	1 ST	T020	1 ST	19	G35239010	4012740847094	9,50 €	1 ST	T020	1 ST	289
G15117035	4012740849746	15,20 €	1 ST	T020	1 ST	17	G3523LAN	4012740847100	12,30 €	1 ST	T020	1 ST	289
G15119001	4012740849753	15,20 €	1 ST	T020	1 ST	17	G35607035	4012740849388	3,00 €	1 ST	T020	1 ST	214
G15119010	4012740849760	15,20 €	1 ST	T020	1 ST	17	G35609001	4012740849395	3,00 €	1 ST	T020	1 ST	214
G15137035	4012740849791	18,30 €	1 ST	T020	1 ST	17	G35609010	4012740849401	3,00 €	1 ST	T020	1 ST	214
G15139001	4012740849807	18,30 €	1 ST	T020	1 ST	17	G3560LAN	4012740849418	3,25 €	1 ST	T020	1 ST	214
G15139010	4012740849814	18,30 €	1 ST	T020	1 ST	17	G4159	4012740850575	63,70 €	1 ST	T020	1 ST	161
G15177035	4012740849845	23,60 €	1 ST	T020	1 ST	19	G43029001	4012740195805	67,50 €	1 ST	T020	1 ST	164
G15179001	4012740849852	23,60 €	1 ST	T020	1 ST	19	G43029010	4012740195812	67,50 €	1 ST	T020	1 ST	164
G15179010	4012740849869	23,60 €	1 ST	T020	1 ST	19	G4302ANTH	4012740195829	67,50 €	1 ST	T020	1 ST	164
G15217035	4012740849890	30,50 €	1 ST	T020	1 ST	19	G4302ROT	4012740195836	67,50 €	1 ST	T020	1 ST	164
G15219001	4012740849906	30,50 €	1 ST	T020	1 ST	19	G43039001	4012740195843	67,50 €	1 ST	T020	1 ST	233
G15219010	4012740849913	30,50 €	1 ST	T020	1 ST	19	G43039010	4012740195850	67,50 €	1 ST	T020	1 ST	233
G15257035	4012740876124	24,10 €	1 ST	T020	1 ST	23	G4303ANTH	4012740195867	67,50 €	1 ST	T020	1 ST	233
G15259001	4012740876131	24,10 €	1 ST	T020	1 ST	23	G4303ROT	4012740195874	67,50 €	1 ST	T020	1 ST	233
G15259010	4012740876148	24,10 €	1 ST	T020	1 ST	23	G44037035	4012740849500	102,50 €	1 ST	T020	1 ST	292
G15277035	4012740874588	24,10 €	1 ST	T020	1 ST	23	G44039001	4012740849517	102,50 €	1 ST	T020	1 ST	292
G15279001	4012740874595	24,10 €	1 ST	T020	1 ST	23	G44039010	4012740849524	102,50 €	1 ST	T020	1 ST	292
G15279010	4012740874601	24,10 €	1 ST	T020	1 ST	23	G44047035	4012740849531	133,20 €	1 ST	T020	1 ST	292
G15377035	4012740876407	28,10 €	1 ST	T020	1 ST	23	G44049001	4012740849548	133,20 €	1 ST	T020	1 ST	292
G15379001	4012740876414	28,10 €	1 ST	T020	1 ST	23	G44049010	4012740849555	133,20 €	1 ST	T020	1 ST	292
G15379010	4012740876421	28,10 €	1 ST	T020	1 ST	23	G4700	4012740849623	18,40 €	1 ST	T020	1 ST	168
G1607	4012740841610	0,48 €	1 ST	T020	10 ST	53	G4703	4012740849562	3,50 €	1 ST	T020	25 ST	167
G1607R	4012740849951	0,48 €	1 ST	T020	10 ST	25	G4713	4012740849566	3,50 €	1 ST	T020	25 ST	167
G1612	4012740857000	5,80 €	1 M	T020	48 M	118	G4719	4012740885447	5,10 €	1 ST	T020	10 ST	169
G1615	4012740886383	10,80 €	1 M	T012	48 M	118	G4721	4012740880688	9,40 €	1 ST	T050	1 ST	864
G1720	4012740851305	1,34 €	1 ST	T020	10 ST	25	G4730	4012740885454	5,10 €	1 ST	T020	10 ST	169
G1800	4012740841603	0,43 €	1 ST	T020	10 ST	53	G4731	4012740880589	11,00 €	1 ST	T050	20 ST	864
G1800R	4012740850902	0,43 €	1 ST	T020	10 ST	25	G4732	4012740885461	5,30 €	1 ST	T020	10 ST	169
G1813	4012740862417	0,94 €	1 ST	T020	10 ST	25	G4733	4012740849630	5,50 €	1 ST	T020	10 ST	169
G1817	4012740862424	1,13 €	1 ST	T020	10 ST	25	G4735	4012740885478	7,30 €	1 ST	T020	20 ST	169
G1821	4012740862431	1,34 €	1 ST	T020	10 ST	25	G4736	4012740885485	8,50 €	1 ST	T020	20 ST	169
G18517035	4012740839914	30,00 €	1 ST	T020	1 ST	21	G4740	4012740885492	11,00 €	1 ST	T020	10 ST	169
G18519001	4012740839921	30,00 €	1 ST	T020									

Anhang

Bestellnummer	EAN-Nummer	Preis in Euro	Preis-einheit	Preis-gruppe	VPE	Seite	Bestellnummer	EAN-Nummer	Preis in Euro	Preis-einheit	Preis-gruppe	VPE	Seite
G4793	4012740860833	14,90 €	1 ST	T020	20 ST	169	GB12021K9001	4012740857581	9,10 €	1 ST	T040	1 ST	162
G4794	4012740860840	20,00 €	1 ST	T020	10 ST	169	GB12021K9010	4012740857598	9,10 €	1 ST	T040	1 ST	162
G4795	4012740860857	31,00 €	1 ST	T020	10 ST	169	GB12021LAN	4012740857987	13,60 €	1 ST	T040	1 ST	162
G4796	4012740859301	9,90 €	1 ST	T020	20 ST	169	GB120303020	4012740858229	7,90 €	1 ST	T040	1 ST	166
G4797	4012740859318	12,80 €	1 ST	T020	10 ST	169	GB120307035	4012740858236	7,90 €	1 ST	T040	1 ST	166
G4798	4012740859325	14,30 €	1 ST	T020	10 ST	169	GB120309001	4012740858243	7,90 €	1 ST	T040	1 ST	166
G6090SCHW	4012740191456	9,40 €	1 ST	T100	1 ST	348	GB120309010	4012740858250	7,90 €	1 ST	T040	1 ST	166
G7043LAN	4012740887021	161,00 €	1 ST	T050	1 ST	867	GB12030K3020	4012740858267	7,90 €	1 ST	T040	1 ST	166
G7044LAN	4012740887038	227,60 €	1 ST	T050	1 ST	867	GB12030K7035	4012740858274	7,90 €	1 ST	T040	1 ST	166
G7045LAN	4012740887045	237,50 €	1 ST	T050	1 ST	867	GB12030K9001	4012740858281	7,90 €	1 ST	T040	1 ST	166
G7059	4012740887052	85,00 €	1 ST	T050	1 ST	867	GB12030K9010	4012740858298	7,90 €	1 ST	T040	1 ST	166
G7067ELN	4012740887069	76,40 €	1 ST	T050	1 ST	866	GB12030LAN	4012740858311	11,80 €	1 ST	T040	1 ST	166
G7068ELN	4012740887076	143,00 €	1 ST	T050	1 ST	866	GB120313020	4012740859684	11,80 €	1 ST	T040	1 ST	165
G7069ELN	4012740887083	193,60 €	1 ST	T050	1 ST	866	GB120317035	4012740859691	11,80 €	1 ST	T040	1 ST	165
G71407021	4012740884631	16,70 €	1 ST	T050	1 ST	737	GB120319001	4012740869423	11,80 €	1 ST	T040	1 ST	165
G71407035	4012740881111	16,70 €	1 ST	T050	1 ST	737	GB120319010	4012740869430	11,80 €	1 ST	T040	1 ST	165
G7172	4012740897600	4,95 €	1 M	T050	10 M	865	GB12031K3020	4012740869447	11,80 €	1 ST	T040	1 ST	165
GB310	4012740885706	9,20 €	1 ST	T020	1 ST	299	GB12031K7035	4012740869454	11,80 €	1 ST	T040	1 ST	165
GB311	4012740885713	11,30 €	1 ST	T020	1 ST	299	GB12031K9001	4012740869461	11,80 €	1 ST	T040	1 ST	165
GB312	4012740885720	14,60 €	1 ST	T020	1 ST	299	GB12031K9010	4012740869478	11,80 €	1 ST	T040	1 ST	165
GB317	4012740886277	6,90 €	1 ST	T020	1 ST	299	GB12031LAN	4012740869492	17,60 €	1 ST	T040	1 ST	165
GB360	4012740885201	58,00 €	1 ST	T060	1 ST	294	GBES22004	4012002246184	29,80 €	1 ST	T080	150 ST	794
GB366	4012740885263	58,30 €	1 ST	T060	1 ST	294	GBES23000	4012002246191	29,80 €	1 ST	T080	150 ST	794
GB080203020	4012740909426	4,55 €	1 ST	T040	1 ST	135	GBES29010	4012002246207	29,80 €	1 ST	T080	1 ST	794
GB080207035	4012740909617	4,55 €	1 ST	T040	1 ST	135	GBM5050	4012002246214	29,80 €	1 ST	T070	300 ST	794
GB080209001	4012740909624	4,55 €	1 ST	T040	1 ST	135	GBMAR5045	4012002246221	2,45 €	1 ST	T070	70 ST	795
GB080209010	4012740892889	4,55 €	1 ST	T040	1 ST	135	GBMBV0373	4012002246238	4,35 €	1 ST	T070	12 ST	835
GB080209011	4012740909761	4,55 €	1 ST	T040	1 ST	135	GBMBV23T1	4012002246245	1,79 €	1 ST	T070	12 ST	835
GB08020LAN	4012740909778	6,90 €	1 ST	T040	1 ST	135	GBMBV23T2	4012002246252	3,65 €	1 ST	T070	12 ST	835
GB080213020	4012740909792	6,90 €	1 ST	T040	1 ST	135	GBMBV34R1	4012002246269	1,67 €	1 ST	T070	12 ST	835
GB080217035	4012740909808	6,90 €	1 ST	T040	1 ST	135	GBMBV34R2	4012002246276	2,20 €	1 ST	T070	12 ST	835
GB080219001	4012740909815	6,90 €	1 ST	T040	1 ST	135	GBMBV34R3	4012002246283	3,20 €	1 ST	T070	12 ST	835
GB080219010	4012740909822	6,90 €	1 ST	T040	1 ST	135	GBVC300	4012002246290	92,40 €	1 ST	T070	1 ST	843
GB080219011	4012740909839	6,90 €	1 ST	T040	1 ST	135	GBVC400	4012002246306	98,70 €	1 ST	T070	1 ST	843
GB08021LAN	4012740909846	10,30 €	1 ST	T040	1 ST	135	GBVDM012	4012002248379	6,60 €	1 ST	T070	1 ST	796
GB080303020	4012740909860	6,10 €	1 ST	T040	1 ST	166	GBVDM032	4012002246368	6,60 €	1 ST	T070	1 ST	796
GB080307035	4012740909877	6,10 €	1 ST	T040	1 ST	166	GBVDM052	4012002248386	6,60 €	1 ST	T070	1 ST	796
GB080309001	4012740909884	6,10 €	1 ST	T040	1 ST	166	GBVDMR45	4012002248393	4,30 €	1 ST	T070	1 ST	795
GB080309010	4012740909891	6,10 €	1 ST	T040	1 ST	166	GBVDR45	4012002248409	3,55 €	1 ST	T070	1200 ST	795
GB080309011	4012740909907	6,10 €	1 ST	T040	1 ST	166	GBVR300	4012002246672	8,50 €	1 ST	T070	115 ST	834
GB08030LAN	4012740909914	9,10 €	1 ST	T040	1 ST	166	GBVR400	4012002246689	11,00 €	1 ST	T070	83 ST	834
GB080313020	4012740909938	9,10 €	1 ST	T040	1 ST	165	GBVRT00	4012002246696	1,20 €	1 ST	T070	12 ST	834
GB080317035	4012740909945	9,10 €	1 ST	T040	1 ST	165	GBVTB48	4012002246740	1,56 €	1 ST	T070	12 ST	835
GB080319001	4012740909952	9,10 €	1 ST	T040	1 ST	165	GBZ27011	4012002246757	49,90 €	1 ST	T070	1 ST	791
GB080319010	4012740909969	9,10 €	1 ST	T040	1 ST	165	GBZ29005	4012002246764	49,90 €	1 ST	T070	1 ST	791
GB080319011	4012740909976	9,10 €	1 ST	T040	1 ST	165	GBZ47011	4012002246771	70,60 €	1 ST	T070	1 ST	791
GB08031LAN	4012740909983	13,60 €	1 ST	T040	1 ST	165	GBZ49005	4012002246788	70,60 €	1 ST	T070	1 ST	791
GB100203020	4012740910002	5,60 €	1 ST	T040	1 ST	163	GBZ87011	4012002246795	132,70 €	1 ST	T070	1 ST	791
GB100207035	4012740824019	5,60 €	1 ST	T040	1 ST	163	GBZ89005	4012002246801	132,70 €	1 ST	T070	1 ST	791
GB100209001	4012740824026	5,60 €	1 ST	T040	1 ST	163	GBZKR00	4012002246818	27,10 €	1 ST	T070	1 ST	792
GB100209010	4012740824033	5,60 €	1 ST	T040	1 ST	163	GBZWB7011	4012002246825	4,35 €	1 ST	T070	12 ST	792
GB10020K3020	4012740824040	5,60 €	1 ST	T040	1 ST	163	GBZWB9005	4012002246832	4,35 €	1 ST	T070	12 ST	792
GB10020K7035	4012740824781	5,60 €	1 ST	T040	1 ST	163	GBZWC7011	4012002246849	4,35 €	1 ST	T070	1 ST	792
GB10020K9001	4012740824798	5,60 €	1 ST	T040	1 ST	163	GBZWC9005	4012002246856	4,35 €	1 ST	T070	1 ST	792
GB10020K9010	4012740831741	5,60 €	1 ST	T040	1 ST	163	GBZWN7011	4012002246863	4,35 €	1 ST	T070	1 ST	792
GB10020LAN	4012740837590	8,50 €	1 ST	T040	1 ST	163	GBZWN9005	4012002246870	4,35 €	1 ST	T070	1 ST	792
GB100213020	4012740842464	8,50 €	1 ST	T040	1 ST	162	GBZWR17011	4012002246887	4,35 €	1 ST	T070	12 ST	792
GB100217035	4012740842471	8,50 €	1 ST	T040	1 ST	162	GBZWR19005	4012002246894	4,35 €	1 ST	T070	12 ST	792
GB100219001	4012740842488	8,50 €	1 ST	T040	1 ST	162	GBZWR27011	4012002246900	4,35 €	1 ST	T070	12 ST	792
GB100219010	4012740842495	8,50 €	1 ST	T040	1 ST	162	GBZWR29005	4012002246917	4,35 €	1 ST	T070	1 ST	792
GB10021K3020	4012740842549	8,50 €	1 ST	T040	1 ST	162	GLS5500	4012740897006	4,20 €	1 ST	T040	1 ST	208
GB10021K7035	4012740842556	8,50 €	1 ST	T040	1 ST	162	GLS55002		0 €	ST		ST	208
GB10021K9001	4012740842563	8,50 €	1 ST	T040	1 ST	162	GLS5510	4012740869645	4,80 €	1 ST	T040	1 ST	214
GB10021K9010	4012740842570	8,50 €	1 ST	T040	1 ST	162	GLT1511	4012740869683	4,30 €	1 ST	T040	1 ST	238
GB10021LAN	4012740851572	12,60 €	1 ST	T040	1 ST	162	GLT4001	4012740869720	4,80 €	1 ST	T040	1 ST	238
GB100303020	4012740851596	7,10 €	1 ST	T040	1 ST	166	GLT5000	4012740897013	4,20 €	1 ST	T040	1 ST	170
GB100307035	4012740853446	7,10 €	1 ST	T040	1 ST	166	GLT5010	4012740871716	4,80 €	1 ST	T040	1 ST	170
GB100309001	4012740853453	7,10 €	1 ST	T040	1 ST	166	GBMSD96300	★ 4012740981231	20,30 €	1 ST	T020	1 ST	190
GB100309010	4012740853460	7,10 €	1 ST	T040	1 ST	166	GBMSD96311	★ 4012740981248	20,30 €	1 ST	T020	1 ST	190
GB10030K3020	4012740853477	7,10 €	1 ST	T040	1 ST	166	GBMSD96314	★ 4012740981279	20,30 €	1 ST	T020	1 ST	190
GB10030K7035	4012740853484	7,10 €	1 ST	T040	1 ST	166	GMDP	★ 4012740981613	23,60 €	1 ST	T040	1 ST	183
GB10030K9001	4012740853491	7,10 €	1 ST	T040	1 ST	166	GMHDM1	★ 4012740981637	23,60 €	1 ST	T040	1 ST	183
GB10030K9010	4012740854573	7,10 €	1 ST	T040	1 ST	166	GMKAUDIO1	★ 4012740981644	12,10 €	1 ST	T040	1 ST	176
GB10030LAN	4012740854580	10,70 €	1 ST	T040	1 ST	166	GMKBLIND	★ 4012740981651	2,35 €	1 ST	T040	1 ST	176
GB100313020	4012740855020	10,70 €	1 ST	T040	1 ST	165	GMKRJ12	★ 4012740981668	4,70 €	1 ST	T040	1 ST	176
GB100317035	4012740855037	10,70 €	1 ST	T040	1 ST	165	GMKRJ45	★ 4012740981569	11,10 €	1 ST	T040	1 ST	176
GB100319001	4012740855044	10,70 €	1 ST	T040	1 ST	165	GMKS19010	★ 4012740981699	4,00 €	1 ST	T040	1 ST	176
GB100319010	4012740855051	10,70 €	1 ST	T040	1 ST	165	GMKS29010	★ 4012740981743	4,00 €	1 ST	T040	1 ST	176
GB10031K3020	4012740855068	10,70 €	1 ST	T040	1 ST	165	GMKS39010	★ 4012740981798	4,00 €	1 ST	T040	1 ST	176
GB10031K7035	4012740855075	10,70 €	1 ST	T040	1 ST	165	GMKS49010	★ 4012740981842	4,00 €	1 ST	T040	1 ST	176
GB10031K9001	4012740855082	10,70 €	1 ST	T040	1 ST	165	GMKUSB2A	★ 4012740981873	12,10 €	1 ST	T040	1 ST	176
GB10031K9010	4012740855099	10,70 €	1 ST	T040	1 ST	165	GMKUSB3A						

Bestellnummer	EAN-Nummer	Preis in Euro	Preis-einheit	Preis-gruppe	VPE	Seite	Bestellnummer	EAN-Nummer	Preis in Euro	Preis-einheit	Preis-gruppe	VPE	Seite
GR0800B9001	★ 4012740982160	3,50 €	1 ST	T040	1 ST	172	GS20039001	4012740869393	26,80 €	1 ST	T020	10 ST	135
GR0800B9010	★ 4012740982177	3,50 €	1 ST	T040	1 ST	172	GS20039010	4012740869409	26,80 €	1 ST	T020	10 ST	135
GR0800B9011	★ 4012740982184	3,50 €	1 ST	T040	1 ST	172	GS20039011	4012740869416	26,80 €	1 ST	T020	10 ST	135
GR0800BLAN	★ 4012740982191	5,20 €	1 ST	T040	1 ST	172	GS20103020	4012740851268	35,60 €	1 ST	T020	10 ST	160
GR0802A7035	★ 4012740982207	4,90 €	1 ST	T040	1 ST	171	GS20106029	4012740851275	35,60 €	1 ST	T020	10 ST	160
GR0802A9001	★ 4012740982214	4,90 €	1 ST	T040	1 ST	171	GS20109001	4012740851282	26,80 €	1 ST	T020	10 ST	160
GR0802A9010	★ 4012740982221	4,90 €	1 ST	T040	1 ST	171	GS20109010	4012740851299	26,80 €	1 ST	T020	10 ST	160
GR0802A9011	★ 4012740982238	4,90 €	1 ST	T040	1 ST	171	GS20109011	4012740851312	26,80 €	1 ST	T020	10 ST	160
GR0802ALAN	★ 4012740982245	7,40 €	1 ST	T040	1 ST	171	GS20113020	4012740851336	35,60 €	1 ST	T020	10 ST	230
GR0802B7035	★ 4012740982252	4,90 €	1 ST	T040	1 ST	172	GS20116029	4012740851343	35,60 €	1 ST	T020	10 ST	230
GR0802B9001	★ 4012740982269	4,90 €	1 ST	T040	1 ST	172	GS20119001	4012740851350	26,80 €	1 ST	T020	10 ST	230
GR0802B9010	★ 4012740982276	4,90 €	1 ST	T040	1 ST	172	GS20119010	4012740851367	26,80 €	1 ST	T020	10 ST	230
GR0802B9011	★ 4012740982283	4,90 €	1 ST	T040	1 ST	172	GS20119011	4012740851374	26,80 €	1 ST	T020	10 ST	230
GR0802BLAN	★ 4012740982290	7,40 €	1 ST	T040	1 ST	172	GS30003020	4012740851381	58,00 €	1 ST	T020	10 ST	164
GR1000A7035	★ 4012740982306	4,00 €	1 ST	T040	1 ST	171	GS30006029	4012740851398	58,00 €	1 ST	T020	10 ST	164
GR1000A9001	★ 4012740982313	4,00 €	1 ST	T040	1 ST	171	GS30009001	4012740851404	43,20 €	1 ST	T020	10 ST	164
GR1000A9010	★ 4012740982320	4,00 €	1 ST	T040	1 ST	171	GS30009010	4012740851428	43,20 €	1 ST	T020	10 ST	164
GR1000A9011	★ 4012740982337	6,00 €	1 ST	T040	1 ST	171	GS30009011	4012740851435	43,20 €	1 ST	T020	10 ST	164
GR1000B7035	★ 4012740982344	4,00 €	1 ST	T040	1 ST	172	GS30013020	4012740851480	58,00 €	1 ST	T020	10 ST	233
GR1000B9001	★ 4012740982351	4,00 €	1 ST	T040	1 ST	172	GS30016029	4012740851497	58,00 €	1 ST	T020	10 ST	233
GR1000B9010	★ 4012740982368	4,00 €	1 ST	T040	1 ST	172	GS30019001	4012740851503	43,20 €	1 ST	T020	10 ST	233
GR1000BLAN	★ 4012740982375	6,00 €	1 ST	T040	1 ST	172	GS30019010	4012740851510	43,20 €	1 ST	T020	10 ST	233
GR1000KA7035	★ 4012740982382	4,00 €	1 ST	T040	1 ST	171	GS30019011	4012740851527	43,20 €	1 ST	T020	10 ST	233
GR1000KA9001	★ 4012740982399	4,00 €	1 ST	T040	1 ST	171	GTMBV04T2	4012002246948	3,65 €	1 ST	T070	1 ST	833
GR1000KA9010	★ 4012740982405	4,00 €	1 ST	T040	1 ST	171	GTMBV04T3	4012002246955	4,95 €	1 ST	T070	240 ST	833
GR1000KB7035	★ 4012740982412	4,00 €	1 ST	T040	1 ST	172	GTMBV30T2	4012002246962	3,65 €	1 ST	T070	1 ST	833
GR1000KB9001	★ 4012740982429	4,00 €	1 ST	T040	1 ST	172	GTMBV34T1	4012002246979	2,45 €	1 ST	T070	1 ST	833
GR1000KB9010	★ 4012740982436	4,00 €	1 ST	T040	1 ST	172	GTV0RW4ROWA315	4012002247655	86,10 €	1 ST	T080	1 ST	837
GR1002A7035	★ 4012740982443	5,40 €	1 ST	T040	1 ST	171	GTV0RW4ROWA325	4012002247662	87,10 €	1 ST	T080	1 ST	837
GR1002A9001	★ 4012740982450	5,40 €	1 ST	T040	1 ST	171	GTV0RW4ROWG315	4012002247679	86,10 €	1 ST	T080	1 ST	837
GR1002A9010	★ 4012740982467	5,40 €	1 ST	T040	1 ST	171	GTV0RW4ROWG325	4012002247686	87,10 €	1 ST	T080	1 ST	837
GR1002ALAN	★ 4012740982474	8,10 €	1 ST	T040	1 ST	171	GTV2RW2ROWA315	4012002247693	95,50 €	1 ST	T080	1 ST	837
GR1002B7035	★ 4012740982481	5,40 €	1 ST	T040	1 ST	172	GTV2RW2ROWA325	4012002247709	98,00 €	1 ST	T080	1 ST	837
GR1002B9001	★ 4012740982498	5,40 €	1 ST	T040	1 ST	172	GTV2RW2ROWG315	4012002247716	95,50 €	1 ST	T080	1 ST	837
GR1002B9010	★ 4012740982504	5,40 €	1 ST	T040	1 ST	172	GTV2RW2ROWG325	4012002247723	98,00 €	1 ST	T080	1 ST	837
GR1002BLAN	★ 4012740982511	8,10 €	1 ST	T040	1 ST	172	GTV4RW0ROWA315	4012002247730	86,10 €	1 ST	T080	1 ST	837
GR1002KA7035	★ 4012740982528	5,40 €	1 ST	T040	1 ST	171	GTV4RW0ROWA325	4012002247747	87,10 €	1 ST	T080	1 ST	837
GR1002KA9001	★ 4012740982535	5,40 €	1 ST	T040	1 ST	171	GTV4RW0ROWG315	4012002247754	86,10 €	1 ST	T080	1 ST	837
GR1002KA9010	★ 4012740982542	5,40 €	1 ST	T040	1 ST	171	GTV4RW0ROWG325	4012002247761	87,10 €	1 ST	T080	1 ST	837
GR1002KB7035	★ 4012740982559	5,40 €	1 ST	T040	1 ST	172	GTVD200	4012002246986	9,80 €	1 ST	T070	1 ST	839
GR1002KB9001	★ 4012740982566	5,40 €	1 ST	T040	1 ST	172	GTVD300	4012002246993	12,00 €	1 ST	T070	1 ST	839
GR1002KB9010	★ 4012740982573	5,40 €	1 ST	T040	1 ST	172	GTVDM00B	4012002247006	4,30 €	1 ST	T070	1 ST	842
GR1200A7035	★ 4012740982580	4,50 €	1 ST	T040	1 ST	171	GTVDM012	4012002248416	4,30 €	1 ST	T070	1 ST	840
GR1200A9001	★ 4012740982597	4,50 €	1 ST	T040	1 ST	171	GTVDM013	4012002247013	4,30 €	1 ST	T070	1 ST	840
GR1200A9010	★ 4012740982603	4,50 €	1 ST	T040	1 ST	171	GTVDM022	4012002247020	4,30 €	1 ST	T070	1 ST	840
GR1200ALAN	★ 4012740982610	6,80 €	1 ST	T040	1 ST	171	GTVDM032	4012002247037	4,30 €	1 ST	T070	1 ST	840
GR1200B7035	★ 4012740982627	4,50 €	1 ST	T040	1 ST	172	GTVDM033	4012002247044	4,30 €	1 ST	T070	1 ST	840
GR1200B9001	★ 4012740982634	4,50 €	1 ST	T040	1 ST	172	GTVDM034	4012002247051	4,30 €	1 ST	T070	1 ST	840
GR1200B9010	★ 4012740982641	4,50 €	1 ST	T040	1 ST	172	GTVDM042	4012002247068	4,30 €	1 ST	T070	1 ST	840
GR1200BLAN	★ 4012740982658	6,80 €	1 ST	T040	1 ST	172	GTVDM052	4012002248423	4,30 €	1 ST	T070	1 ST	841
GR1200KA7035	★ 4012740982665	4,50 €	1 ST	T040	1 ST	171	GTVDM053	4012002247075	4,30 €	1 ST	T070	1 ST	841
GR1200KA9001	★ 4012740982672	4,50 €	1 ST	T040	1 ST	171	GTVDM062	4012002248430	4,30 €	1 ST	T070	1 ST	841
GR1200KA9010	★ 4012740982689	4,50 €	1 ST	T040	1 ST	171	GTVDM063	4012002247082	4,30 €	1 ST	T070	1 ST	841
GR1200KB7035	★ 4012740982696	4,50 €	1 ST	T040	1 ST	172	GTVDM072	4012002247099	4,30 €	1 ST	T070	1 ST	841
GR1200KB9001	★ 4012740982702	4,50 €	1 ST	T040	1 ST	172	GTVDM082	4012002247105	4,30 €	1 ST	T070	1 ST	841
GR1200KB9010	★ 4012740982719	4,50 €	1 ST	T040	1 ST	172	GTVDM092	4012002247112	4,30 €	1 ST	T070	1 ST	841
GR1202A7035	★ 4012740982726	6,00 €	1 ST	T040	1 ST	171	GTVDM202	4012002247129	4,30 €	1 ST	T070	1 ST	842
GR1202A9001	★ 4012740982733	6,00 €	1 ST	T040	1 ST	171	GTVDM214	4012002247136	4,30 €	1 ST	T070	1 ST	842
GR1202A9010	★ 4012740982740	6,00 €	1 ST	T040	1 ST	171	GTVDM224	4012002247143	4,30 €	1 ST	T070	1 ST	842
GR1202ALAN	★ 4012740982757	8,90 €	1 ST	T040	1 ST	171	GTVDM301	4012002247150	4,30 €	1 ST	T070	1 ST	842
GR1202B7035	★ 4012740982764	6,00 €	1 ST	T040	1 ST	172	GTVDM311	4012002247167	4,30 €	1 ST	T070	1 ST	842
GR1202B9001	★ 4012740982771	6,00 €	1 ST	T040	1 ST	172	GTVDM331	4012002247174	4,30 €	1 ST	T070	1 ST	842
GR1202B9010	★ 4012740982788	6,00 €	1 ST	T040	1 ST	172	GTVR300	4012002247181	8,50 €	1 ST	T070	1 ST	832
GR1202BLAN	★ 4012740982795	8,90 €	1 ST	T040	1 ST	172	GTVR400	4012002247198	11,00 €	1 ST	T070	1 ST	832
GR1202KA7035	★ 4012740982801	6,00 €	1 ST	T040	1 ST	171	GTVRT00	4012002247204	1,20 €	1 ST	T070	12 ST	833
GR1202KA9001	★ 4012740982818	6,00 €	1 ST	T040	1 ST	171	GV0807035	4012740873949	1,89 €	1 ST	T040	1 ST	173
GR1202KA9010	★ 4012740982825	6,00 €	1 ST	T040	1 ST	171	GV0809001	4012740873956	1,89 €	1 ST	T040	1 ST	173
GR1202KB7035	★ 4012740982832	6,00 €	1 ST	T040	1 ST	172	GV0809010	4012740873963	1,89 €	1 ST	T040	1 ST	173
GR1202KB9001	★ 4012740982849	6,00 €	1 ST	T040	1 ST	172	GV0809011	4012740892865	1,89 €	1 ST	T040	1 ST	173
GR1202KB9010	★ 4012740982856	6,00 €	1 ST	T040	1 ST	172	GV080LAN	4012740873970	2,90 €	1 ST	T040	1 ST	173
GS11003020	4012740850940	45,40 €	1 ST	T020	10 ST	160	GV1007035	4012740873994	2,15 €	1 ST	T040	1 ST	173
GS11009001	4012740850957	45,40 €	1 ST	T020	10 ST	160	GV1009001	4012740874052	2,15 €	1 ST	T040	1 ST	173
GS11009010	4012740850964	45,40 €	1 ST	T020	10 ST	160	GV1009010	4012740874069	2,15 €	1 ST	T040	1 ST	173
GS11009011	4012740850971	45,40 €	1 ST	T020	10 ST	160	GV100LAN	4012740874076	3,20 €	1 ST	T040	1 ST	173
GS11013020	4012740850995	45,40 €	1 ST	T020	10 ST	230	GV1207035	4012740874090	2,45 €	1 ST	T040	1 ST	173
GS11019001	4012740851008	45,40 €	1 ST	T020	10 ST	230	GV1209001	4012740874793	2,45 €	1 ST	T040	1 ST	173
GS11019010	4012740851015	45,40 €	1 ST	T020	10 ST	230	GV1209010	4012740874885	2,45 €	1 ST	T040	1 ST	173
GS11019011	4012740851022	45,40 €	1 ST	T020	10 ST	230	GV120LAN	4012740874892	3,70 €	1 ST	T040	1 ST	173
GS12003020	4012740851039	143,80 €	1 ST	T020	10 ST	161	GW1AC7035	★ 4012740981590	8,10 €	1 ST	T040	1 ST	201
GS12009001	4012740851046	143,80 €	1 ST	T020	10 ST	161	GW1AC9001	★ 4012740981606	8,10 €	1 ST	T040	1 ST	201
GS12009010	4012740851053	143,80 €											

Anhang

Bestellnummer	EAN-Nummer	Preis in Euro	Preis-einheit	Preis-gruppe	VPE	Seite	Bestellnummer	EAN-Nummer	Preis in Euro	Preis-einheit	Preis-gruppe	VPE	Seite
GW2AC7035	★ 4012740983693	14,20 €	1 ST	T040	1 ST	202	HN751253	4012740202473	235,00 €	100 ST	T451	50 ST	569
GW2AC9001	★ 4012740983709	14,20 €	1 ST	T040	1 ST	202	HNG0252	★ 4012740981439	2,70 €	1 M	T451	148 M	568
GW2AC9010	★ 4012740983716	14,20 €	1 ST	T040	1 ST	202	HNG0372	★ 4012740981446	3,00 €	1 M	T451	100 M	568
GW2AC9011	★ 4012740983723	14,20 €	1 ST	T040	1 ST	202	HNG0502	★ 4012740981453	4,40 €	1 M	T451	76 M	568
GW2ACLAN	★ 4012740983730	21,20 €	1 ST	T040	1 ST	202	HNG0752	★ 4012740981460	7,00 €	1 M	T451	60 M	568
GW2B7035	★ 4012740983747	4,90 €	1 ST	T040	1 ST	193	HNG1002	★ 4012740981477	10,70 €	1 M	T451	28 M	568
GW2B9001	★ 4012740983754	4,90 €	1 ST	T040	1 ST	193	HNG1252	★ 4012740981484	13,30 €	1 M	T451	28 M	568
GW2B9010	★ 4012740983761	4,90 €	1 ST	T040	1 ST	193	HNG25025	★ 4012740980319	9,80 €	1 M	T451	36 M	568
GW2B9011	★ 4012740983778	4,90 €	1 ST	T040	1 ST	193	HNG2502507035B	4012740219358	8,50 €	1 M	T451	36 M	570
GW2BLAN	★ 4012740983785	7,40 €	1 ST	T040	1 ST	193	HNG37025	★ 4012740980326	10,90 €	1 M	T451	48 M	568
GW2C7035	★ 4012740983792	13,50 €	1 ST	T040	1 ST	202	HNG3702507035B	4012740219396	9,40 €	1 M	T451	48 M	570
GW2C9001	★ 4012740983808	13,50 €	1 ST	T040	1 ST	202	HNG37037	★ 4012740980333	11,30 €	1 M	T451	32 M	568
GW2C9010	★ 4012740983815	13,50 €	1 ST	T040	1 ST	202	HNG3703707035B	4012740180634	9,90 €	1 M	T451	32 M	570
GW2C9011	★ 4012740983822	13,50 €	1 ST	T040	1 ST	202	HNG37050	★ 4012740980418	13,20 €	1 M	T451	40 M	568
GW2CLAN	★ 4012740983839	20,30 €	1 ST	T040	1 ST	202	HNG3705007035B	4012740219518	11,50 €	1 M	T451	40 M	570
GZSAT3A7035	★ 4012740983211	2,70 €	1 ST	T040	1 ST	190	HNG50025	★ 4012740980340	12,10 €	1 M	T451	48 M	568
GZSAT3A9001	★ 4012740983228	2,70 €	1 ST	T040	1 ST	190	HNG5002507035B	4012740219433	10,60 €	1 M	T451	48 M	570
GZSAT3A9010	★ 4012740983235	2,70 €	1 ST	T040	1 ST	190	HNG50037	★ 4012740980449	13,30 €	1 M	T451	40 M	568
GZSAT3A9011	★ 4012740983242	2,70 €	1 ST	T040	1 ST	190	HNG5003707035B	4012740180610	11,60 €	1 M	T451	40 M	570
GZSAT3ALAN	★ 4012740983259	4,00 €	1 ST	T040	1 ST	190	HNG50050	★ 4012740980357	15,70 €	1 M	T451	48 M	568
GZTAE3A7035	★ 4012740983266	2,70 €	1 ST	T040	1 ST	174	HNG5005007035B	4012740180597	13,70 €	1 M	T451	48 M	570
GZTAE3A9001	★ 4012740983273	2,70 €	1 ST	T040	1 ST	174	HNG50075	★ 4012740980470	22,70 €	1 M	T451	20 M	568
GZTAE3A9010	★ 4012740983280	2,70 €	1 ST	T040	1 ST	174	HNG5007507035B	4012740180573	19,70 €	1 M	T451	20 M	570
GZTAE3A9011	★ 4012740983297	2,70 €	1 ST	T040	1 ST	174	HNG50100	★ 4012740980364	30,00 €	1 M	T451	24 M	568
GZTAE3ALAN	★ 4012740983303	4,00 €	1 ST	T040	1 ST	174	HNG5010007035B	4012740180467	26,10 €	1 M	T451	24 M	570
GZUAE1A7035	★ 4012740983310	2,70 €	1 ST	T040	1 ST	177	HNG50125	★ 4012740980371	38,70 €	1 M	T451	18 M	568
GZUAE1A9001	★ 4012740983327	2,70 €	1 ST	T040	1 ST	177	HNG5012507035B	4012740219556	33,70 €	1 M	T451	18 M	570
GZUAE1A9010	★ 4012740983334	2,70 €	1 ST	T040	1 ST	177	HNG75037	★ 4012740980487	18,70 €	1 M	T451	40 M	568
GZUAE1A9011	★ 4012740983341	2,70 €	1 ST	T040	1 ST	177	HNG7503707035B	4012740219471	16,20 €	1 M	T451	40 M	570
GZUAE1ALAN	★ 4012740983358	4,00 €	1 ST	T040	1 ST	177	HNG75050	★ 4012740980494	24,30 €	1 M	T451	20 M	568
GZUAE2A7035	★ 4012740983365	2,70 €	1 ST	T040	1 ST	177	HNG7505007035B	4012740180412	21,10 €	1 M	T451	20 M	570
GZUAE2A9001	★ 4012740983372	2,70 €	1 ST	T040	1 ST	177	HNG7505050	★ 4012740980388	33,40 €	1 M	T451	16 M	568
GZUAE2A9010	★ 4012740983389	2,70 €	1 ST	T040	1 ST	177	HNG750507035B	4012740180375	29,00 €	1 M	T451	16 M	570
GZUAE2A9011	★ 4012740983396	2,70 €	1 ST	T040	1 ST	177	HNG75100	★ 4012740980395	43,80 €	1 M	T451	16 M	568
GZUAE2ALAN	★ 4012740983402	4,00 €	1 ST	T040	1 ST	177	HNG7510007035B	4012740180351	38,10 €	1 M	T451	16 M	570
GZUAE2B7035	★ 4012740984775	2,70 €	1 ST	T040	1 ST	180	HNG75125	★ 4012740980401	53,50 €	1 M	T451	12 M	568
GZUAE2B9001	★ 4012740984782	2,70 €	1 ST	T040	1 ST	180	HNG7512507035B	4012740180337	46,50 €	1 M	T451	12 M	570
GZUAE2B9010	★ 4012740984799	2,70 €	1 ST	T040	1 ST	180							
GZUAE2B9011	★ 4012740984805	2,70 €	1 ST	T040	1 ST	180							
GZUAE2BLAN	★ 4012740984812	4,00 €	1 ST	T040	1 ST	180							
GZUAE3A7035	★ 4012740983419	2,70 €	1 ST	T040	1 ST	177							
GZUAE3A9001	★ 4012740983426	2,70 €	1 ST	T040	1 ST	177							
GZUAE3A9010	★ 4012740983433	2,70 €	1 ST	T040	1 ST	177							
GZUAE3A9011	★ 4012740983440	2,70 €	1 ST	T040	1 ST	177							
GZUAE3ALAN	★ 4012740983457	4,00 €	1 ST	T040	1 ST	177							
GZUAE4A7035	★ 4012740983464	2,70 €	1 ST	T040	1 ST	177							
GZUAE4A9001	★ 4012740983471	2,70 €	1 ST	T040	1 ST	177							
GZUAE4A9010	★ 4012740983488	2,70 €	1 ST	T040	1 ST	177							
GZUAE4A9011	★ 4012740983495	2,70 €	1 ST	T040	1 ST	177							
GZUAE4ALAN	★ 4012740983501	4,00 €	1 ST	T040	1 ST	177							
H													
HA70252	4012740199421	2,60 €	1 M	T451	28 M	566	K						
HA70252K	4012740199445	2,60 €	1 M	T451	28 M	566	KDE04057011	4012002247211	48,70 €	1 ST	T070	1 ST	793
HA70402	4012740199452	2,70 €	1 M	T451	28 M	566	KDE04059005	4012002247228	48,70 €	1 ST	T070	1 ST	793
HA70402K	4012740199483	2,70 €	1 M	T451	28 M	566	KDE04087011	4012002247235	48,70 €	1 ST	T070	1 ST	793
HA70602	4012740199506	4,05 €	1 M	T451	20 M	566	KDE04089005	4012002247242	48,70 €	1 ST	T070	1 ST	793
HA70802	4012740199513	6,50 €	1 M	T451	20 M	566	KDQ08057011	4012002247259	121,70 €	1 ST	T070	1 ST	793
HA7100040	4012740859844	22,20 €	1 M	T451	20 M	566	KDQ08059005	4012002247266	121,70 €	1 ST	T070	1 ST	793
HA7100060	4012740199360	27,30 €	1 M	T451	16 M	566	KDQ08127011	4012002247273	121,70 €	1 ST	T070	1 ST	793
HA7100080	4012740199384	39,80 €	1 M	T451	16 M	566	KDQ08129005	4012002247280	121,70 €	1 ST	T070	1 ST	793
HA7100100	4012740199391	48,70 €	1 M	T451	12 M	566	KTSA01000	4012740874250	9,00 €	1 ST	T350	1 ST	530
HA71002	4012740199544	9,60 €	1 M	T451	12 M	566	KTSA02000	4012740874267	11,80 €	1 ST	T350	1 ST	530
HA71202	4012740199568	12,40 €	1 M	T451	12 M	566	KTSA03000	4012740874274	15,00 €	1 ST	T350	1 ST	530
HA725025	4012740199117	8,90 €	1 M	T451	50 M	566	KTSA04000	4012740874281	21,00 €	1 ST	T350	1 ST	530
HA725040	4012740199124	10,00 €	1 M	T451	48 M	566	KTSAB0400	4012740874298	26,00 €	1 ST	T350	1 ST	531
HA740025	4012740199131	10,00 €	1 M	T451	48 M	566	KTSAB0600	4012740874304	34,60 €	1 ST	T350	1 ST	531
HA740040	4012740199148	10,40 €	1 M	T451	50 M	566	KTSAB0800	4012740874311	45,00 €	1 ST	T350	1 ST	531
HA740060	4012740199155	12,40 €	1 M	T451	40 M	566	KTSAB1000	4012740874328	52,60 €	1 ST	T350	1 ST	531
HA740080	4012740199162	16,90 €	1 M	T451	30 M	566	KTSAK000	4012740874779	13,00 €	1 SET	T350	1 SET	531
HA740100	4012740199179	20,80 €	1 M	T451	20 M	566	KTSAV000	4012740874786	12,10 €	1 SET	T350	1 SET	530
HA760025	4012740199186	11,10 €	1 M	T451	60 M	566	KTSAV000	4012740893015	54,40 €	1 SET	T350	1 SET	530
HA760040	4012740199193	12,40 €	1 M	T451	40 M	566	KTSC3000	4012740874359	99,50 €	1 ST	T350	1 ST	530
HA760060	4012740199209	14,40 €	1 M	T451	24 M	566	KTSCCK00	4012740874809	7,10 €	1 SET	T350	1 SET	530
HA760080	4012740199216	20,80 €	1 M	T451	20 M	566	KTSCKP00	4012740874816	45,70 €	1 SET	T350	1 SET	531
HA760100	4012740199223	27,30 €	1 M	T451	16 M	566	KTSCLS00	4012740874823	77,90 €	1 SET	T350	1 SET	530
HA760120	4012740199230	35,40 €	1 M	T451	12 M	566	KTSCS21	4012740874830	83,70 €	1 SET	T350	1 SET	530
HA780025	4012740199247	11,60 €	1 M	T451	20 M	566	KTSCS51	4012740874847	33,40 €	1 SET	T350	1 SET	530
HA780040	4012740199261												

Bestellnummer	EAN-Nummer	Preis in Euro	Preis-einheit	Preis-gruppe	VPE	Seite	Bestellnummer	EAN-Nummer	Preis in Euro	Preis-einheit	Preis-gruppe	VPE	Seite
L27339010	4012740292313	11,30 €	1 ST	T221	1 ST	491	L6450ELN	4012740143790	7,80 €	1 M	T020	100 M	146
L2733UNLA	4012740292276	8,20 €	1 ST	T221	1 ST	491	L6450PRBL	4012740144056	6,90 €	1 M	T020	100 M	146
L27519010	4012740292801	34,80 €	1 ST	T221	1 ST	491	L64519010	4012740843096	12,10 €	1 M	T020	24 M	146
L2751VERZ	4012740292764	29,10 €	1 ST	T221	5 ST	491	L6451ELN	4012740843089	8,40 €	1 M	T020	24 M	146
L27529010	4012740292863	34,80 €	1 ST	T221	1 ST	491	L6477VERZ	4012740183864	12,60 €	1 M	T020	32 M	38
L2752VERZ	4012740292825	29,10 €	1 ST	T221	5 ST	491	L6490	4012740146296	102,70 €	1 ST	T450	1 ST	581
L27539010	4012740292375	11,40 €	1 ST	T221	1 ST	491	L6632	4012740197700	6,90 €	1 M	T350	20 M	520
L2753UNLA	4012740292337	8,50 €	1 ST	T221	1 ST	491	L6633	4012740197717	9,50 €	1 M	T350	20 M	520
L27559010	4012740292924	34,80 €	1 ST	T221	5 ST	491	L6664VERZ	4012740197724	12,10 €	1 M	T350	20 M	520
L2755VERZ	4012740292887	29,10 €	1 ST	T221	5 ST	491	L6665VERZ	4012740197731	15,10 €	1 M	T350	20 M	520
L27569010	4012740292986	39,80 €	1 ST	T221	5 ST	491	L6681GCHR	4012740326766	2,01 €	1 ST	T350	20 ST	520
L2756VERZ	4012740292948	34,00 €	1 ST	T221	5 ST	491	L6705BCHR	4012740329682	1,93 €	1 ST	T040	40 ST	39
L27719001	4012740830065	4,00 €	1 ST	T100	1 ST	351	L68109010	4012740840736	93,40 €	1 ST	T350	1 ST	509
L27719010	4012740830157	4,00 €	1 ST	T100	1 ST	351	L6810VERZ	4012740194228	79,20 €	1 ST	T350	1 ST	509
L27729001	4012740830072	4,00 €	1 ST	T100	1 ST	351	L68119010	4012740847636	204,60 €	1 ST	T350	1 ST	509
L27729010	4012740830164	4,00 €	1 ST	T100	1 ST	351	L6811VERZ	4012740183871	175,30 €	1 ST	T350	1 ST	509
L27739001	4012740830089	2,60 €	1 ST	T100	1 ST	351	L68129010	4012740847643	204,60 €	1 ST	T350	1 ST	509
L27739010	4012740830171	2,60 €	1 ST	T100	1 ST	351	L6812VERZ	4012740183932	175,30 €	1 ST	T350	1 ST	509
L27749001	4012740830096	0,97 €	1 ST	T100	1 ST	351	L68139010	4012740847650	50,80 €	1 ST	T350	1 ST	509
L27749010	4012740830188	0,97 €	1 ST	T100	1 ST	351	L6813VERZ	4012740150293	40,90 €	1 ST	T350	1 ST	509
L27789001	4012740830119	3,65 €	1 ST	T100	1 ST	351	L68159010	4012740847667	204,60 €	1 ST	T350	1 ST	509
L27789010	4012740830201	3,65 €	1 ST	T100	1 ST	351	L6815VERZ	4012740183987	175,30 €	1 ST	T350	1 ST	509
L27799001	4012740830126	4,30 €	1 ST	T100	1 ST	351	L68169010	4012740847674	239,60 €	1 ST	T350	1 ST	509
L27799010	4012740830218	4,30 €	1 ST	T100	1 ST	351	L6816VERZ	4012740184038	210,40 €	1 ST	T350	1 ST	509
L28337035	4012740329286	14,70 €	1 ST	T040	1 ST	55	L68189010	4012740907330	61,20 €	1 ST	T350	1 ST	509
L28339001	4012740329293	14,70 €	1 ST	T040	1 ST	55	L6818VERZ	4012740150255	46,60 €	1 ST	T350	1 ST	509
L28339010	4012740820615	14,70 €	1 ST	T040	1 ST	55	L6819	4012740150279	10,20 €	1 ST	T350	1 ST	509
L28737035	4012740329316	15,50 €	1 ST	T040	1 ST	55	L68209010	4012740847681	101,70 €	1 ST	T350	1 ST	509
L28739001	4012740329323	15,50 €	1 ST	T040	1 ST	55	L6820VERZ	4012740194235	87,50 €	1 ST	T350	1 ST	509
L28739010	4012740820677	15,50 €	1 ST	T040	1 ST	55	L68219010	4012740847698	223,80 €	1 ST	T350	1 ST	509
L33147035	4012740313827	21,90 €	1 ST	T040	1 ST	41	L6821VERZ	4012740183895	194,60 €	1 ST	T350	1 ST	509
L33149001	4012740313834	21,90 €	1 ST	T040	1 ST	41	L68229010	4012740847759	223,80 €	1 ST	T350	1 ST	509
L33149010	4012740313841	21,90 €	1 ST	T040	1 ST	41	L6822VERZ	4012740183949	194,60 €	1 ST	T350	1 ST	509
L33157035	4012740313889	24,30 €	1 ST	T040	1 ST	41	L68239010	4012740847766	51,40 €	1 ST	T350	1 ST	509
L33159001	4012740313896	24,30 €	1 ST	T040	1 ST	41	L6823VERZ	4012740150347	41,50 €	1 ST	T350	1 ST	509
L33159010	4012740313902	24,30 €	1 ST	T040	1 ST	41	L68259010	4012740847773	223,80 €	1 ST	T350	1 ST	509
L33187035	4012740313940	24,10 €	1 ST	T040	1 ST	41	L6825VERZ	4012740183994	194,60 €	1 ST	T350	1 ST	509
L33189001	4012740313957	24,10 €	1 ST	T040	1 ST	41	L68269010	4012740847780	262,80 €	1 ST	T350	1 ST	509
L33189010	4012740313964	24,10 €	1 ST	T040	1 ST	41	L6826VERZ	4012740184045	233,70 €	1 ST	T350	1 ST	509
L33197035	4012740314008	27,20 €	1 ST	T040	1 ST	41	L68289010	4012740907347	66,60 €	1 ST	T350	1 ST	509
L33199001	4012740314015	27,20 €	1 ST	T040	1 ST	41	L6828VERZ	4012740150316	52,10 €	1 ST	T350	1 ST	509
L33199010	4012740314022	27,20 €	1 ST	T040	1 ST	41	L6829	4012740150323	11,10 €	1 ST	T350	1 ST	509
L33307035	4012740320214	23,60 €	1 ST	T040	1 ST	41	L68509010	4012740842372	136,90 €	1 ST	T350	1 ST	509
L33309001	4012740320221	23,60 €	1 ST	T040	1 ST	41	L6850VERZ	4012740194242	122,80 €	1 ST	T350	1 ST	509
L33309010	4012740320238	23,60 €	1 ST	T040	1 ST	41	L68519010	4012740847797	302,10 €	1 ST	T350	1 ST	509
L33317035	4012740320276	26,80 €	1 ST	T040	1 ST	41	L6851VERZ	4012740183901	272,70 €	1 ST	T350	1 ST	509
L33319001	4012740320283	26,80 €	1 ST	T040	1 ST	41	L68529010	4012740848626	302,10 €	1 ST	T350	1 ST	509
L33319010	4012740320290	26,80 €	1 ST	T040	1 ST	41	L6852VERZ	4012740183956	272,70 €	1 ST	T350	1 ST	509
L33347035	4012740320337	26,40 €	1 ST	T040	1 ST	41	L68539010	4012740849050	52,80 €	1 ST	T350	1 ST	509
L33349001	4012740320344	26,40 €	1 ST	T040	1 ST	41	L6853VERZ	4012740150385	42,90 €	1 ST	T350	1 ST	509
L33349010	4012740320351	26,40 €	1 ST	T040	1 ST	41	L68559010	4012740849067	302,10 €	1 ST	T350	1 ST	509
L33357035	4012740320399	29,40 €	1 ST	T040	1 ST	41	L6855VERZ	4012740184007	272,70 €	1 ST	T350	1 ST	509
L33359001	4012740320405	29,40 €	1 ST	T040	1 ST	41	L68569010	4012740849074	356,50 €	1 ST	T350	1 ST	509
L33359010	4012740320412	29,40 €	1 ST	T040	1 ST	41	L6856VERZ	4012740184052	327,20 €	1 ST	T350	1 ST	509
L4180VERZ	4012740255988	0,82 €	1 ST	T040	50 ST	83	L68589010	4012740907354	86,10 €	1 ST	T350	1 ST	509
L4181GNGE	4012740250870	2,45 €	1 ST	T020	100 ST	83	L6858VERZ	4012740150361	71,60 €	1 ST	T350	1 ST	509
L4182GNGE	4012740250887	2,70 €	1 ST	T020	100 ST	83	L6859	4012740150378	13,10 €	1 ST	T350	1 ST	509
L4183GNGE	4012740250894	3,40 €	1 ST	T020	25 ST	83	L68609010	4012740842419	134,80 €	1 ST	T350	1 ST	511
L4187CHRO	4012740254786	0,96 €	1 ST	T040	10 ST	83	L6860VERZ	4012740194259	120,50 €	1 ST	T350	1 ST	511
L4253BCHR	4012740336802	4,55 €	1 ST	T040	80 ST	39	L68619010	4012740849081	297,20 €	1 ST	T350	1 ST	511
L4254BCHR	4012740336819	5,10 €	1 ST	T040	70 ST	39	L6861VERZ	4012740183918	268,00 €	1 ST	T350	1 ST	511
L4255BCHR	4012740336826	12,30 €	1 ST	T040	50 ST	39	L68629010	4012740849098	297,20 €	1 ST	T350	1 ST	511
L4719SCHW	4012740264549	5,50 €	1 ST	T040	50 ST	208	L6862VERZ	4012740183963	268,00 €	1 ST	T350	1 ST	511
L4750	4012740888196	2,35 €	1 ST	T070	10 ST	833	L68639010	4012740849258	54,10 €	1 ST	T350	1 ST	511
L5067	4012740138666	8,80 €	100 ST	T451	100 ST	580	L6863VERZ	4012740150046	44,60 €	1 ST	T350	1 ST	511
L5085	4012740138659	7,20 €	100 ST	T451	100 ST	580	L68659010	4012740849265	297,20 €	1 ST	T350	1 ST	511
L5106	4012740838092	35,70 €	1 ST	T050	1 ST	737	L6865VERZ	4012740184014	268,00 €	1 ST	T350	1 ST	511
L5111	4012740828901	3,70 €	1 ST	T020	1 ST	293	L68669010	4012740849272	350,70 €	1 ST	T350	1 ST	511
L5123	4012740138697	7,90 €	100 ST	T451	100 ST	580	L6866VERZ	4012740184069	321,40 €	1 ST	T350	1 ST	511
L51407035	4012740254304	64,00 €	1 ST	T020	1 ST	288	L68689010	4012740907361	84,80 €	1 ST	T350	1 ST	511
L5262GRAU	4012740222934	67,40 €	1 ST	T450	1 ST	581	L6868VERZ	4012740150415	70,30 €	1 ST	T350	1 ST	511
L5263ROT	4012740222941	67,40 €	1 ST	T450	1 ST	581	L6869	4012740150422	13,50 €	1 ST	T350	1 ST	511
L5264SCHW	4012740222958	67,60 €	1 ST	T450	1 ST	581	L68709010	4012740842426	162,30 €	1 ST	T350	1 ST	511
L5310	4012740902922	45,80 €	1 ST	T150	1 ST	589	L6870VERZ	4012740194266	148,30 €	1 ST	T350	1 ST	511
L5320	4012740908047	59,70 €	1 ST	T150	1 ST	591	L68719010	4012740849289	358,40 €	1 ST	T350	1 ST	511
L5412	4012740138840	17,30 €	100 ST	T020	100 ST	146	L6871VERZ	4012740183925	329,00 €	1 ST	T350	1 ST	511
L55307035	4012740211970	85,40 €	1 ST	T040	1 ST	290	L68729010	4012740849296	358,40 €	1 ST	T350	1 ST	511
L55317035	4012740138802	102,00 €	1 ST	T040	1 ST	291	L6872VERZ	4012740183970	329,00 €	1 ST	T350	1 ST	511
L5561	4012740839327	150,90 €	1 ST	T210	1 ST	150	L68739010	4012740849333	56,50 €	1 ST	T350	1 ST	511
L5562	4012740839310	150,90 €	1 ST	T210	1 ST	150	L6873VERZ	4012740150484	47,20 €	1 ST	T350	1 ST	511
L5732VERZ	4012740288057	7,30 €	1 ST	T350	15 ST	520	L68759010	4012740849340	358,40 €	1 ST	T350	1 ST	511
L5733VERZ	4012740288064	8,00 €	1 ST	T350	15 ST	520	L6875VERZ	4012740184021	329,00 €	1 ST	T350	1 ST	511
L5734VERZ	4012740288071	8,00 €	1 ST	T350	10 ST	520	L68769010	401					

Bestellnummer	EAN-Nummer	Preis in Euro	Preis-einheit	Preis-gruppe	VPE	Seite	Bestellnummer	EAN-Nummer	Preis in Euro	Preis-einheit	Preis-gruppe	VPE	Seite
L6916VERZ	4012740184243	487,40 €	1 ST	T350	1 ST	517	L87769010	4012740210058	35,70 €	1 ST	T040	4 ST	35
L69189010	4012740850100	122,70 €	1 ST	T350	1 ST	517	L87787035	4012740136198	14,40 €	1 ST	T040	5 ST	35
L6918VERZ	4012740150002	108,10 €	1 ST	T350	1 ST	517	L87789001	4012740100984	14,40 €	1 ST	T040	5 ST	35
L6919	4012740150026	34,40 €	1 ST	T350	1 ST	517	L87789010	4012740210034	14,40 €	1 ST	T040	5 ST	35
L69209010	4012740850117	133,20 €	1 ST	T350	1 ST	517	L91017035	4012740136181	43,00 €	1 ST	T040	6 ST	35
L6920VERZ	4012740194280	118,80 €	1 ST	T350	1 ST	517	L91019001	4012740101233	43,00 €	1 ST	T040	6 ST	35
L69219010	4012740850148	486,30 €	1 ST	T350	1 ST	517	L91019010	4012740210072	43,00 €	1 ST	T040	6 ST	35
L6921VERZ	4012740184090	457,40 €	1 ST	T350	1 ST	517	L91027035	4012740136174	42,80 €	1 ST	T040	4 ST	35
L69229010	4012740850155	486,30 €	1 ST	T350	1 ST	517	L91029001	4012740111492	42,80 €	1 ST	T040	4 ST	35
L6922VERZ	4012740184144	457,40 €	1 ST	T350	1 ST	517	L91029010	4012740210089	42,80 €	1 ST	T040	4 ST	35
L69239010	4012740850162	72,50 €	1 ST	T350	1 ST	517	L91057035	4012740136167	44,50 €	1 ST	T040	14 ST	35
L6923VERZ	4012740150095	62,70 €	1 ST	T350	1 ST	517	L91059001	4012740101288	44,50 €	1 ST	T040	14 ST	35
L69259010	4012740850179	486,30 €	1 ST	T350	1 ST	517	L91059010	4012740210102	44,50 €	1 ST	T040	14 ST	35
L6925VERZ	4012740184199	457,40 €	1 ST	T350	1 ST	517	L91067035	4012740197090	45,60 €	1 ST	T040	4 ST	35
L69269010	4012740850186	578,00 €	1 ST	T350	1 ST	517	L91069001	4012740112154	45,60 €	1 ST	T040	4 ST	35
L6926VERZ	4012740184267	548,90 €	1 ST	T350	1 ST	517	L91069010	4012740210119	45,60 €	1 ST	T040	4 ST	35
L69289010	4012740850193	136,90 €	1 ST	T350	1 ST	517	L91107030	4012740101950	4,40 €	1 ST	T210	1 ST	447
L6928VERZ	4012740150064	122,10 €	1 ST	T350	1 ST	517	L91107035	4012740330879	3,80 €	1 ST	T210	1 ST	447
L6929	4012740150071	35,20 €	1 ST	T350	1 ST	517	L91109001	4012740112635	3,80 €	1 ST	T210	1 ST	447
L6936	4012740826013	3,00 €	1 ST	T020	10 ST	147	L91109010	4012740337670	3,80 €	1 ST	T210	1 ST	447
L69509010	4012740850230	150,20 €	1 ST	T350	1 ST	517	L91127030	4012740101967	7,80 €	1 ST	T210	1 ST	448
L6950VERZ	4012740194297	135,80 €	1 ST	T350	1 ST	517	L91127035	4012740330886	6,90 €	1 ST	T210	1 ST	448
L69519010	4012740850247	552,70 €	1 ST	T350	1 ST	517	L91129001	4012740112833	6,90 €	1 ST	T210	1 ST	448
L6951VERZ	4012740184106	523,80 €	1 ST	T350	1 ST	517	L91129010	4012740337687	6,90 €	1 ST	T210	1 ST	448
L69529010	4012740850254	552,70 €	1 ST	T350	1 ST	517	L91137030	4012740101974	11,20 €	1 ST	T210	1 ST	448
L6952VERZ	4012740184151	523,80 €	1 ST	T350	1 ST	517	L91137035	4012740330893	9,70 €	1 ST	T210	1 ST	448
L69539010	4012740850261	76,80 €	1 ST	T350	1 ST	517	L91139001	4012740112840	9,70 €	1 ST	T210	1 ST	448
L6953VERZ	4012740150149	67,30 €	1 ST	T350	1 ST	517	L91139010	4012740337694	9,70 €	1 ST	T210	1 ST	448
L69559010	4012740850278	552,70 €	1 ST	T350	1 ST	517	L91207035	4012740154963	2,90 €	1 ST	T040	1 ST	211
L6955VERZ	4012740184205	523,80 €	1 ST	T350	1 ST	517	L91209001	4012740112192	2,90 €	1 ST	T040	1 ST	211
L69569010	4012740850285	657,60 €	1 ST	T350	1 ST	517	L91209010	4012740210768	2,90 €	1 ST	T040	1 ST	211
L6956VERZ	4012740184274	628,20 €	1 ST	T350	1 ST	517	L91227035	4012740154970	5,40 €	1 ST	T040	1 ST	211
L69589010	4012740850292	153,80 €	1 ST	T350	1 ST	517	L91229001	4012740112208	5,40 €	1 ST	T040	1 ST	211
L6958VERZ	4012740150118	139,00 €	1 ST	T350	1 ST	517	L91229010	4012740210775	5,40 €	1 ST	T040	1 ST	211
L6959	4012740150125	38,50 €	1 ST	T350	1 ST	517	L91237035	4012740154987	7,20 €	1 ST	T040	1 ST	212
L69609010	4012740850308	153,10 €	1 ST	T350	1 ST	519	L91239001	4012740112215	7,20 €	1 ST	T040	1 ST	212
L6960VERZ	4012740194303	138,80 €	1 ST	T350	1 ST	519	L91239010	4012740210782	7,20 €	1 ST	T040	1 ST	212
L69619010	4012740850315	563,00 €	1 ST	T350	1 ST	519	L91307030	4012740101981	4,65 €	1 ST	T210	1 ST	447
L6961VERZ	4012740184113	533,90 €	1 ST	T350	1 ST	519	L91307035	4012740330909	3,90 €	1 ST	T210	1 ST	447
L69629010	4012740850322	563,00 €	1 ST	T350	1 ST	519	L91309001	4012740113731	3,90 €	1 ST	T210	1 ST	447
L6962VERZ	4012740184168	533,90 €	1 ST	T350	1 ST	519	L91309010	4012740337731	3,90 €	1 ST	T210	1 ST	447
L69639010	4012740850339	78,90 €	1 ST	T350	1 ST	519	L91327030	4012740101998	8,20 €	1 ST	T210	1 ST	448
L6963VERZ	4012740150194	68,80 €	1 ST	T350	1 ST	519	L91327035	4012740330916	7,20 €	1 ST	T210	1 ST	448
L69659010	4012740850346	563,00 €	1 ST	T350	1 ST	519	L91329001	4012740113977	7,20 €	1 ST	T210	1 ST	448
L6965VERZ	4012740184229	533,90 €	1 ST	T350	1 ST	519	L91329010	4012740337748	7,20 €	1 ST	T210	1 ST	448
L69669010	4012740850353	669,80 €	1 ST	T350	1 ST	519	L91337030	4012740102001	11,70 €	1 ST	T210	1 ST	448
L6966VERZ	4012740184281	640,50 €	1 ST	T350	1 ST	519	L91337035	4012740330923	10,00 €	1 ST	T210	1 ST	448
L69689010	4012740850360	157,80 €	1 ST	T350	1 ST	519	L91339001	4012740113816	10,00 €	1 ST	T210	1 ST	448
L6968VERZ	4012740150163	143,00 €	1 ST	T350	1 ST	519	L91339010	4012740337755	10,00 €	1 ST	T210	1 ST	448
L6969	4012740150170	38,60 €	1 ST	T350	1 ST	519	L91507030	4012740102018	5,20 €	1 ST	T210	1 ST	447
L69709010	4012740850377	172,20 €	1 ST	T350	1 ST	519	L91507035	4012740330930	4,60 €	1 ST	T210	1 ST	447
L6970VERZ	4012740194310	158,00 €	1 ST	T350	1 ST	519	L91509001	4012740113243	4,60 €	1 ST	T210	1 ST	447
L69719010	4012740850384	636,00 €	1 ST	T350	1 ST	519	L91509010	4012740337816	4,60 €	1 ST	T210	1 ST	447
L6971VERZ	4012740184120	607,00 €	1 ST	T350	1 ST	519	L91527030	4012740102025	8,90 €	1 ST	T210	1 ST	448
L69729010	4012740850391	636,00 €	1 ST	T350	1 ST	519	L91527035	4012740330947	7,60 €	1 ST	T210	1 ST	448
L6972VERZ	4012740184175	607,00 €	1 ST	T350	1 ST	519	L91529001	4012740113250	7,60 €	1 ST	T210	1 ST	448
L69739010	4012740850483	84,70 €	1 ST	T350	1 ST	519	L91529010	4012740337823	7,60 €	1 ST	T210	1 ST	448
L6973VERZ	4012740150248	75,20 €	1 ST	T350	1 ST	519	L91537030	4012740102032	12,90 €	1 ST	T210	1 ST	448
L69759010	4012740850490	636,00 €	1 ST	T350	1 ST	519	L91537035	4012740330954	10,90 €	1 ST	T210	1 ST	448
L6975VERZ	4012740184236	607,00 €	1 ST	T350	1 ST	519	L91539001	4012740113267	10,90 €	1 ST	T210	1 ST	448
L69769010	4012740850520	757,80 €	1 ST	T350	1 ST	519	L91539010	4012740337830	10,90 €	1 ST	T210	1 ST	448
L6976VERZ	4012740184298	728,60 €	1 ST	T350	1 ST	519	L91707035	4012740154994	3,00 €	1 ST	T040	1 ST	211
L69789010	4012740850537	177,20 €	1 ST	T350	1 ST	519	L91709001	4012740112789	3,00 €	1 ST	T040	1 ST	211
L6978VERZ	4012740150217	162,50 €	1 ST	T350	1 ST	519	L91709010	4012740211000	3,00 €	1 ST	T040	1 ST	211
L6979	4012740150224	40,90 €	1 ST	T350	1 ST	519	L91727035	4012740155007	5,50 €	1 ST	T040	1 ST	211
L6991VERZ	4012740148924	8,30 €	1 M	T020	16 M	147	L91729001	4012740112222	5,50 €	1 ST	T040	1 ST	211
L87307035	4012740154840	1,54 €	1 ST	T040	1 ST	219	L91729010	4012740211017	5,50 €	1 ST	T040	1 ST	211
L87309001	4012740112161	1,54 €	1 ST	T040	1 ST	219	L91737035	4012740155014	7,70 €	1 ST	T040	1 ST	212
L87309010	4012740210645	1,54 €	1 ST	T040	1 ST	219	L91739001	4012740112604	7,70 €	1 ST	T040	1 ST	212
L87317035	4012740154857	3,90 €	1 ST	T040	1 ST	219	L91739010	4012740211024	7,70 €	1 ST	T040	1 ST	212
L87319001	4012740112178	3,90 €	1 ST	T040	1 ST	219	L91907030	4012740102049	5,70 €	1 ST	T210	1 ST	447
L87319010	4012740210652	3,90 €	1 ST	T040	1 ST	219	L91907035	4012740330961	4,85 €	1 ST	T210	1 ST	447
L87337035	4012740154864	5,10 €	1 ST	T040	1 ST	220	L91909001	4012740113465	4,85 €	1 ST	T210	1 ST	447
L87339001	4012740112185	5,10 €	1 ST	T040	1 ST	220	L91909010	4012740337892	4,85 €	1 ST	T210	1 ST	447
L87339010	4012740210669	5,10 €	1 ST	T040	1 ST	220	L91927030	4012740102056	9,40 €	1 ST	T210	1 ST	448
L87617030	4012740100489	61,00 €	1 ST	T210	6 ST	443	L91927035	4012740330978	8,20 €	1 ST	T210	1 ST	448
L87617035	4012740330794	53,20 €	1 ST	T210	6 ST	443	L91929001	4012740113274	8,20 €	1 ST	T210	1 ST	448
L87619001	4012740113564	53,20 €	1 ST	T210	6 ST	443	L91929010	4012740337908	8,20 €	1 ST	T210	1 ST	448
L87619010	4012740337564	53,20 €	1 ST	T210	6 ST	443	L91937030	4012740102063	13,30 €	1 ST	T210	1 ST	448
L87627030	4012740100472	80,50 €	1 ST	T210	7 ST	443	L91937035	4012740330985	11,60 €	1 ST	T210	1 ST	448
L87627035	4012740330800	70,00 €	1 ST	T210	7 ST	443	L91939001	4012740113281	11,60 €	1 ST	T210	1 ST	448
L87629001	4012740113571	70,00 €	1 ST	T210	7 ST	443	L91939010	4012740337915	11,60 €	1 ST	T210		

Bestellnummer	EAN-Nummer	Preis in Euro	Preis-einheit	Preis-gruppe	VPE	Seite	Bestellnummer	EAN-Nummer	Preis in Euro	Preis-einheit	Preis-gruppe	VPE	Seite
L93009001	4012740112390	1,69 €	1 ST	T040	1 ST	219	LF1501507030	4012740140034	1,91 €	1 M	T200	44 M	368
L93009010	4012740210706	1,69 €	1 ST	T040	1 ST	219	LF1501507035	4012740149563	1,91 €	1 M	T200	44 M	368
L93017035	4012740154888	4,15 €	1 ST	T040	1 ST	219	LF1501508014	4012740140058	2,25 €	1 M	T200	44 M	368
L93019001	4012740112239	4,15 €	1 ST	T040	1 ST	219	LF1501509001	4012740140041	1,91 €	1 M	T200	44 M	368
L93019010	4012740210713	4,15 €	1 ST	T040	1 ST	219	LF1501509010	4012740327534	1,91 €	1 M	T200	44 M	368
L93037035	4012740154895	5,60 €	1 ST	T040	1 ST	220	LF1501509011	4012740856690	2,25 €	1 M	T200	44 M	368
L93039001	4012740112611	5,60 €	1 ST	T040	1 ST	220	LF1501569011	4012740856737	15,00 €	1 SET	T210	1 SET	369
L93039010	4012740210720	5,60 €	1 ST	T040	1 ST	220	LF1804507030	4012740214841	4,50 €	1 M	T200	28 M	370
L93467035	4012740155120	16,80 €	1 ST	T040	5 ST	291	LF1804507035	4012740214858	4,50 €	1 M	T200	28 M	370
L93469001	4012740113427	16,80 €	1 ST	T040	5 ST	291	LF1804509001	4012740214834	4,50 €	1 M	T200	28 M	370
L93469010	4012740211154	16,80 €	1 ST	T040	5 ST	291	LF1804509010	4012740214728	4,50 €	1 M	T200	28 M	370
L94267030	4012740102179	28,40 €	1 ST	T210	5 ST	452	LF2002007030	4012740100205	2,25 €	1 M	T200	36 M	372
L94267035	4012740331029	24,60 €	1 ST	T210	5 ST	452	LF2002007035	4012740136594	2,25 €	1 M	T200	36 M	372
L94269001	4012740114950	24,60 €	1 ST	T210	5 ST	452	LF2002008014	4012740114462	2,70 €	1 M	T200	36 M	372
L94269010	4012740338011	24,60 €	1 ST	T210	5 ST	452	LF2002009001	4012740100212	2,25 €	1 M	T200	36 M	372
L94277030	4012740109529	28,90 €	1 ST	T210	5 ST	452	LF2002009010	4012740334907	2,25 €	1 M	T200	36 M	372
L94277035	4012740331036	25,10 €	1 ST	T210	5 ST	452	LF2003507030	4012740138123	3,80 €	1 M	T200	40 M	374
L94279001	4012740114967	25,10 €	1 ST	T210	5 ST	452	LF2003507035	4012740149549	3,80 €	1 M	T200	40 M	374
L94279010	4012740337984	25,10 €	1 ST	T210	5 ST	452	LF2003508014	4012740140294	4,40 €	1 M	T200	40 M	374
L94287030	4012740102148	29,90 €	1 ST	T210	5 ST	452	LF2003509010	4012740138130	3,80 €	1 M	T200	40 M	374
L94287035	4012740331043	26,00 €	1 ST	T210	5 ST	452	LF2003509010	4012740327541	3,80 €	1 M	T200	40 M	374
L94289001	4012740113847	26,00 €	1 ST	T210	5 ST	452	LF2003509011	★ 4012740897440	4,40 €	1 M	T200	40 M	374
L94289010	4012740338110	26,00 €	1 ST	T210	5 ST	452	LF2003607030	4012740142342	4,85 €	1 M	T200	40 M	376
L96007035	4012740155021	2,90 €	1 ST	T040	1 ST	216	LF2003607035	4012740149532	4,85 €	1 M	T200	40 M	376
L96009001	4012740112413	2,90 €	1 ST	T040	1 ST	216	LF2003609001	4012740142359	4,85 €	1 M	T200	40 M	376
L96009010	4012740210973	2,90 €	1 ST	T040	1 ST	216	LF2003609010	4012740335003	4,85 €	1 M	T200	40 M	376
L96027035	4012740155038	5,40 €	1 ST	T040	1 ST	216	LF2502507030	4012740148528	3,20 €	1 M	T200	42 M	378
L96029001	4012740113434	5,40 €	1 ST	T040	1 ST	216	LF2502507035	4012740149556	3,20 €	1 M	T200	42 M	378
L96029010	4012740210980	5,40 €	1 ST	T040	1 ST	216	LF2502508014	4012740148580	4,00 €	1 M	T200	42 M	378
L96037035	4012740155045	7,20 €	1 ST	T040	1 ST	217	LF2502509001	4012740148559	3,20 €	1 M	T200	42 M	378
L96039001	4012740112796	7,20 €	1 ST	T040	1 ST	217	LF2502509010	4012740338141	3,20 €	1 M	T200	42 M	378
L96039010	4012740210997	7,20 €	1 ST	T040	1 ST	217	LF3003007030	4012740148719	4,75 €	1 M	T200	56 M	380
L96107035	4012740155052	3,00 €	1 ST	T040	1 ST	216	LF3003007035	4012740149525	4,75 €	1 M	T200	56 M	380
L96109001	4012740112420	3,00 €	1 ST	T040	1 ST	216	LF3003008014	4012740148771	5,70 €	1 M	T200	56 M	380
L96109010	4012740211031	3,00 €	1 ST	T040	1 ST	216	LF3003009001	4012740148740	4,75 €	1 M	T200	56 M	380
L96127035	4012740155069	5,50 €	1 ST	T040	1 ST	216	LF3003009010	4012740338226	4,75 €	1 M	T200	56 M	380
L96129001	4012740113618	5,50 €	1 ST	T040	1 ST	216	LF3004507030	4012740275972	6,00 €	1 M	T200	32 M	382
L96129010	4012740211048	5,50 €	1 ST	T040	1 ST	216	LF3004507035	4012740301251	6,00 €	1 M	T200	32 M	382
L96137035	4012740155076	7,70 €	1 ST	T040	1 ST	217	LF3004508014	4012740275989	7,10 €	1 M	T200	32 M	382
L96139001	4012740113625	7,70 €	1 ST	T040	1 ST	217	LF3004509001	4012740275996	6,00 €	1 M	T200	32 M	382
L96139010	4012740211055	7,70 €	1 ST	T040	1 ST	217	LF30045090101	4012740820202	6,00 €	1 M	T200	32 M	382
L96817030	4012740110822	182,10 €	1 ST	T210	3 ST	445	LF3004509011	4012740856744	7,10 €	1 M	T200	32 M	382
L96817035	4012740330824	158,30 €	1 ST	T210	3 ST	445	LF3006007030	4012740138093	7,70 €	1 M	T200	32 M	386
L96819001	4012740113588	158,30 €	1 ST	T210	3 ST	445	LF3006007035	4012740149518	7,70 €	1 M	T200	32 M	386
L96819010	4012740337632	158,30 €	1 ST	T210	3 ST	445	LF3006008014	4012740146937	9,40 €	1 M	T200	32 M	386
L96827030	4012740110839	222,50 €	1 ST	T210	2 ST	445	LF3006009001	4012740138109	7,70 €	1 M	T200	32 M	386
L96827035	4012740330831	193,40 €	1 ST	T210	2 ST	445	LF3006009010	4012740327558	7,70 €	1 M	T200	32 M	386
L96829001	4012740113595	193,40 €	1 ST	T210	2 ST	445	LF4004007030	4012740138147	6,70 €	1 M	T200	32 M	384
L96829010	4012740337649	193,40 €	1 ST	T210	2 ST	445	LF4004007035	4012740149501	6,70 €	1 M	T200	32 M	384
L96857030	4012740110846	152,90 €	1 ST	T210	4 ST	445	LF4004008014	4012740146746	7,70 €	1 M	T200	32 M	384
L96857035	4012740330848	132,90 €	1 ST	T210	4 ST	445	LF4004009001	4012740138154	6,70 €	1 M	T200	32 M	384
L96859001	4012740113724	132,90 €	1 ST	T210	4 ST	445	LF4004009010	4012740338462	6,70 €	1 M	T200	32 M	384
L96859010	4012740337663	132,90 €	1 ST	T210	4 ST	445	LF4006007030	4012740138086	7,50 €	1 M	T200	24 M	388
L98007035	4012740154901	2,15 €	1 ST	T040	1 ST	220	LF4006007035	4012740149495	7,50 €	1 M	T200	24 M	388
L98009001	4012740112437	2,15 €	1 ST	T040	1 ST	220	LF4006008014	4012740146951	9,20 €	1 M	T200	24 M	388
L98009010	4012740210676	2,15 €	1 ST	T040	1 ST	220	LF4006009001	4012740138116	7,50 €	1 M	T200	24 M	388
L98017035	4012740154918	3,90 €	1 ST	T040	1 ST	221	LF4006009010	4012740338547	7,50 €	1 M	T200	24 M	388
L98019001	4012740113441	3,90 €	1 ST	T040	1 ST	221	LF4006009011	4012740856751	9,20 €	1 M	T200	24 M	388
L98019010	4012740210683	3,90 €	1 ST	T040	1 ST	221	LF4006107030	4012740100069	10,60 €	1 M	T200	24 M	390
L98037035	4012740154925	5,10 €	1 ST	T040	1 ST	221	LF4006107035	4012740138000	10,60 €	1 M	T200	24 M	390
L98039001	4012740112628	5,10 €	1 ST	T040	1 ST	221	LF4006109001	4012740100175	10,60 €	1 M	T200	24 M	390
L98039010	4012740210690	5,10 €	1 ST	T040	1 ST	221	LF4006109010	4012740338592	10,60 €	1 M	T200	24 M	390
L98107035	4012740154932	2,45 €	1 ST	T040	1 ST	220	LF4009007030	4012740149006	14,90 €	1 M	T200	20 M	392
L98109001	4012740113939	2,45 €	1 ST	T040	1 ST	220	LF4009007035	4012740149488	14,90 €	1 M	T200	20 M	392
L98109010	4012740210737	2,45 €	1 ST	T040	1 ST	220	LF4009009001	4012740149143	14,90 €	1 M	T200	20 M	392
L98117035	4012740154949	4,15 €	1 ST	T040	1 ST	221	LF4009009010	4012740338646	14,90 €	1 M	T200	20 M	392
L98119001	4012740113946	4,15 €	1 ST	T040	1 ST	221	LF4009107030	4012740134255	18,60 €	1 M	T200	12 M	394
L98119010	4012740210744	4,15 €	1 ST	T040	1 ST	221	LF4009107035	4012740136563	18,60 €	1 M	T200	12 M	394
L98137035	4012740154956	5,60 €	1 ST	T040	1 ST	221	LF4009109001	4012740134262	18,60 €	1 M	T200	12 M	394
L98139001	4012740113953	5,60 €	1 ST	T040	1 ST	221	LF4009109010	4012740338707	18,60 €	1 M	T200	12 M	394
L98139010	4012740210751	5,60 €	1 ST	T040	1 ST	221	LF4011007030	4012740100090	19,60 €	1 M	T200	16 M	396
LABLG207011	4012002243787	67,10 €	1 ST	T070	1 ST	751	LF4011007035	4012740136549	19,60 €	1 M	T200	16 M	396
LABLG207035	4012002248485	67,10 €	1 ST	T070	1 ST	751	LF4011009001	4012740100182	19,60 €	1 M	T200	16 M	396
LABLG209005	4012002243794	67,10 €	1 ST	T070	1 ST	751	LF4011009010	4012740338752	19,60 €	1 M	T200	16 M	396
LABLK207011	4012002243800	67,10 €	1 ST	T070	1 ST	752	LF6006007030	4012740100076	12,60 €	1 M	T200	16 M	398
LABLK207035	4012002248492	67,10 €	1 ST	T070	1 ST	752	LF6006007035	4012740136440	12,60 €	1 M	T200	16 M	398
LABLK209005	4012002243817	67,10 €	1 ST	T070	1 ST	752	LF6006009001	4012740100236	12,60 €	1 M	T200	16 M	398
LAFKG207011	4012002243824	79,10 €	1 ST	T070	1 ST	751	LF6006009010	4012740339049	12,60 €	1 M	T200	16 M	398
LAFKG207035	4012002248508	79,10 €	1 ST	T070	1 ST	751	LF6009007030	4012740134279	19,00 €	1 M	T200	16 M	400
LAFKG209005	4012002243831	79,10 €	1 ST	T070	1 ST	751	LF6009007035	4012740137720	19,00 €	1 M	T2		

Bestellnummer	EAN-Nummer	Preis in Euro	Preis-einheit	Preis-gruppe	VPE	Seite	Bestellnummer	EAN-Nummer	Preis in Euro	Preis-einheit	Preis-gruppe	VPE	Seite
LF6019009010	4012740875264	37,30 €	1 M	T200	8 M	408	LFF600969001	4012740899123	5,00 €	1 ST	T210	1 ST	393
LF6023007030	4012740875271	45,90 €	1 M	T200	8 M	410	LFF600969010	4012740868303	5,00 €	1 ST	T210	1 ST	393
LF6023007035	4012740875288	45,90 €	1 M	T200	8 M	410	LFF601137030	4012740868372	25,00 €	1 ST	T210	1 ST	403
LF6023009001	4012740875295	45,90 €	1 M	T200	8 M	410	LFF601137035	4012740898843	25,00 €	1 ST	T210	1 ST	403
LF6023009010	4012740875301	45,90 €	1 M	T200	8 M	410	LFF601139001	4012740898850	25,00 €	1 ST	T210	1 ST	403
LFE400609010	4012740857499	12,30 €	1 M	T200	24 M	478	LFF601139010	4012740868365	25,00 €	1 ST	T210	1 ST	403
LFE600669010	4012740858205	4,40 €	1 ST	T210	1 ST	479	LFF601139011	4012740856959	30,50 €	1 ST	T210	1 ST	403
LFE6011009010	4012740857574	28,30 €	1 M	T200	14 M	478	LFF601147030	4012740868396	23,80 €	1 ST	T210	1 ST	403
LFE601169010	4012740858212	5,60 €	1 ST	T210	1 ST	479	LFF601147035	4012740898966	23,80 €	1 ST	T210	1 ST	403
LFF300637030	4012740899185	18,00 €	1 ST	T210	1 ST	387	LFF601149001	4012740898973	23,80 €	1 ST	T210	1 ST	403
LFF300637035	4012740899192	18,00 €	1 ST	T210	1 ST	387	LFF601149010	4012740868389	23,80 €	1 ST	T210	1 ST	403
LFF300638014	4012740899222	21,70 €	1 ST	T210	1 ST	387	LFF601149011	4012740856966	29,30 €	1 ST	T210	1 ST	403
LFF300639001	4012740899208	18,00 €	1 ST	T210	1 ST	387	LFF601157030	4012740868419	19,20 €	1 ST	T210	1 ST	403
LFF300639010	4012740899215	18,00 €	1 ST	T210	1 ST	387	LFF601157035	4012740899086	19,20 €	1 ST	T210	1 ST	403
LFF300647030	4012740899352	17,30 €	1 ST	T210	1 ST	387	LFF601159001	4012740899093	19,20 €	1 ST	T210	1 ST	403
LFF300647035	4012740899369	17,30 €	1 ST	T210	1 ST	387	LFF601159010	4012740868402	19,20 €	1 ST	T210	1 ST	403
LFF300648014	4012740899383	20,90 €	1 ST	T210	1 ST	387	LFF601159011	4012740856973	23,60 €	1 ST	T210	1 ST	403
LFF300649001	4012740899376	17,30 €	1 ST	T210	1 ST	387	LFF601167030	4012740868433	5,60 €	1 ST	T210	1 ST	397
LFF300649010	4012740899390	17,30 €	1 ST	T210	1 ST	387	LFF601167035	4012740899147	5,60 €	1 ST	T210	1 ST	397
LFF300657030	4012740899529	13,90 €	1 ST	T210	1 ST	387	LFF601169001	4012740899154	5,60 €	1 ST	T210	1 ST	397
LFF300657035	4012740899536	13,90 €	1 ST	T210	1 ST	387	LFF601169010	4012740868426	5,60 €	1 ST	T210	1 ST	397
LFF300658014	4012740899567	16,80 €	1 ST	T210	1 ST	387	LFF601169011	4012740856980	6,80 €	1 ST	T210	1 ST	403
LFF300659001	4012740899543	13,90 €	1 ST	T210	1 ST	387	LFH2002007035	4012740325059	4,65 €	1 M	T220	36 M	462
LFF300659010	4012740899550	13,90 €	1 ST	T210	1 ST	387	LFH2002009001	4012740311373	4,65 €	1 M	T220	36 M	462
LFF400637030	4012740899246	19,10 €	1 ST	T210	1 ST	389	LFH2002009010	4012740856539	4,65 €	1 M	T220	36 M	462
LFF400637035	4012740899253	19,10 €	1 ST	T210	1 ST	389	LFH3004507035	4012740325080	11,60 €	1 M	T220	32 M	462
LFF400638014	4012740899284	22,80 €	1 ST	T210	1 ST	389	LFH3004509010	4012740311380	11,60 €	1 M	T220	32 M	462
LFF400639001	4012740899260	19,10 €	1 ST	T210	1 ST	389	LFH300450910	4012740856560	11,60 €	1 M	T220	32 M	462
LFF400639010	4012740899277	19,10 €	1 ST	T210	1 ST	389	LFH4006007035	4012740325110	16,10 €	1 M	T220	24 M	464
LFF400639011	4012740899675	22,80 €	1 ST	T210	1 ST	389	LFH4006009001	4012740311397	16,10 €	1 M	T220	24 M	464
LFF400647030	4012740899413	18,00 €	1 ST	T210	1 ST	389	LFH400600910	4012740856577	16,10 €	1 M	T220	24 M	464
LFF400647035	4012740899420	18,00 €	1 ST	T210	1 ST	389	LFH6009007035	4012740325141	36,40 €	1 M	T220	16 M	464
LFF400648014	4012740899437	21,70 €	1 ST	T210	1 ST	389	LFH6009009010	4012740311403	36,40 €	1 M	T220	16 M	464
LFF400649001	4012740899444	18,00 €	1 ST	T210	1 ST	389	LFH600900910	4012740860413	36,40 €	1 M	T220	16 M	464
LFF400649010	4012740899451	18,00 €	1 ST	T210	1 ST	389	LFH6011007035	4012740325172	43,30 €	1 M	T220	16 M	466
LFF400649011	4012740856782	21,70 €	1 ST	T210	1 ST	389	LFH6011009001	4012740311410	43,30 €	1 M	T220	16 M	466
LFF400657030	4012740899581	14,10 €	1 ST	T210	1 ST	389	LFH6011009010	4012740856584	43,30 €	1 M	T220	16 M	466
LFF400657035	4012740899598	14,10 €	1 ST	T210	1 ST	389	LFH6015007035	4012740874007	54,30 €	1 M	T220	8 M	468
LFF400658014	4012740899604	17,10 €	1 ST	T210	1 ST	389	LFH6015009001	4012740874014	54,30 €	1 M	T220	8 M	468
LFF400659001	4012740899611	14,10 €	1 ST	T210	1 ST	389	LFH601500910	4012740874021	54,30 €	1 M	T220	8 M	468
LFF400659010	4012740899628	14,10 €	1 ST	T210	1 ST	389	LFR1501509010T2	4012740837613	3,45 €	1 M	T222	20 M	421
LFF400659011	4012740899679	17,10 €	1 ST	T210	1 ST	389	LFR2002009010T2	4012740837620	3,75 €	1 M	T222	20 M	421
LFF400937030	40127408668013	21,30 €	1 ST	T210	1 ST	393	LFR2003509010T2	4012740839808	6,50 €	1 M	T222	20 M	421
LFF400937035	4012740898744	21,30 €	1 ST	T210	1 ST	393	LFR701209010T2	4012740837606	3,30 €	1 M	T222	20 M	421
LFF400939001	4012740898751	21,30 €	1 ST	T210	1 ST	393	LFS2002009010	4012740290890	18,90 €	1 M	T221	72 M	490
LFF400939010	4012740868006	21,30 €	1 ST	T210	1 ST	393	LFS2002009010	4012740290852	12,20 €	1 M	T221	72 M	490
LFF400947030	4012740868037	19,40 €	1 ST	T210	1 ST	393	LFS3004509010	4012740290975	27,10 €	1 M	T221	32 M	490
LFF400947035	4012740899874	19,40 €	1 ST	T210	1 ST	393	LFS3004509010	4012740290937	16,90 €	1 M	T221	32 M	490
LFF400949001	4012740899881	19,40 €	1 ST	T210	1 ST	393	LFS4006009010	4012740284103	45,80 €	1 M	T221	12 M	492
LFF400949010	4012740868020	19,40 €	1 ST	T210	1 ST	393	LFS4006009010	4012740284103	45,80 €	1 M	T221	12 M	492
LFF400957030	4012740868051	16,90 €	1 ST	T210	1 ST	393	LFS4006009010	4012740284110	50,00 €	1 M	T221	8 M	492
LFF400957035	4012740898997	16,90 €	1 ST	T210	1 ST	393	LFS6006009010	4012740206488	27,20 €	1 M	T221	8 M	492
LFF400959001	4012740899000	16,90 €	1 ST	T210	1 ST	393	LFS6010009010	4012740284127	58,70 €	1 M	T221	6 M	492
LFF400959010	4012740868044	16,90 €	1 ST	T210	1 ST	393	LFS6010009010	4012740230476	32,80 €	1 M	T221	6 M	492
LFF401137030	4012740868136	23,40 €	1 ST	T210	1 ST	397	LFS6015009010	4012740284134	69,10 €	1 M	T221	6 M	494
LFF401137035	4012740899805	23,40 €	1 ST	T210	1 ST	397	LFS6015009010	4012740206532	41,40 €	1 M	T221	6 M	494
LFF401139001	4012740899812	23,40 €	1 ST	T210	1 ST	397	LFS6020009010	4012740284141	77,70 €	1 M	T221	6 M	494
LFF401139010	4012740868129	23,40 €	1 ST	T210	1 ST	397	LFS6020009010	4012740230551	48,70 €	1 M	T221	6 M	494
LFF401147030	4012740868150	19,90 €	1 ST	T210	1 ST	397	LK3702527030	4012740118699	2,35 €	1 M	T450	160 M	552
LFF401147035	4012740899835	19,90 €	1 ST	T210	1 ST	397	LK3702547030	4012740108676	2,05 €	1 ST	T450	50 ST	553
LFF401149001	4012740899842	19,90 €	1 ST	T210	1 ST	397	LK3703727030	4012740118019	3,20 €	1 M	T450	80 M	552
LFF401149010	4012740868143	19,90 €	1 ST	T210	1 ST	397	LK3703747030	4012740104593	2,25 €	1 ST	T450	50 ST	553
LFF401157030	4012740868174	18,40 €	1 ST	T210	1 ST	397	LK3705027030	4012740117975	3,95 €	1 M	T450	76 M	552
LFF401157035	4012740899055	18,40 €	1 ST	T210	1 ST	397	LK370503	4012740106993	100,50 €	100 ST	T450	50 ST	553
LFF401159001	4012740899062	18,40 €	1 ST	T210	1 ST	397	LK3705047030	4012740108683	2,25 €	1 ST	T450	50 ST	553
LFF401159010	4012740868167	18,40 €	1 ST	T210	1 ST	397	LK3707527030	4012740118736	5,00 €	1 M	T450	48 M	552
LFF600637030	4012740899307	20,90 €	1 ST	T210	1 ST	399	LK370753	4012740108997	111,20 €	100 ST	T450	50 ST	553
LFF600637035	4012740899314	20,90 €	1 ST	T210	1 ST	399	LK3707547030	4012740109789	2,35 €	1 ST	T450	50 ST	553
LFF600639001	4012740899321	20,90 €	1 ST	T210	1 ST	399	LK3710027030	4012740120807	5,50 €	1 M	T450	28 M	552
LFF600639010	4012740899338	20,90 €	1 ST	T210	1 ST	399	LK5003747030	4012740108706	2,35 €	1 ST	T450	50 ST	553
LFF600647030	4012740899475	20,30 €	1 ST	T210	1 ST	399	LK500503	4012740104616	103,80 €	100 ST	T450	50 ST	553
LFF600647035	4012740899482	20,30 €	1 ST	T210	1 ST	399	LK5005047030	4012740104579	2,35 €	1 ST	T450	50 ST	553
LFF600649001	4012740899499	20,30 €	1 ST	T210	1 ST	399	LK500753	4012740107006	114,50 €	100 ST	T450	50 ST	553
LFF600649010	4012740899505	20,30 €	1 ST	T210	1 ST	399	LK5007547030	4012740104609	2,60 €	1 ST	T450	50 ST	553
LFF600657030	4012740899635	15,10 €	1 ST	T210	1 ST	399	LK501003	4012740104654	123,80 €	100 ST	T450	50 ST	553
LFF600657035	4012740899642	15,10 €	1 ST	T210	1 ST	399	LK5010047030	4012740108720	2,70 €	1 ST	T450	50 ST	553
LFF600659001	4012740899659	15,10 €	1 ST	T210	1 ST	399	LK5012527030	4012740119320	6,60 €	1 M	T450	28 M	552
LFF600659010	4012740899666	15,10 €	1 ST	T210	1 ST	399	LK501253	4012740107464	129,60 €	100 ST	T450	50 ST	553
LFF600667030	4012740899710	4,40 €	1 ST	T210									

Bestellnummer	EAN-Nummer	Preis in Euro	Preis-einheit	Preis-gruppe	VPE	Seite	Bestellnummer	EAN-Nummer	Preis in Euro	Preis-einheit	Preis-gruppe	VPE	Seite
LKG5010007030B	4012740103961	16,20 €	1 M	T450	24 M	552	M55017035	4012740137287	23,80 €	1 ST	T210	1 ST	433
LKG5012507030B	4012740111294	18,30 €	1 M	T450	18 M	552	M55019001	4012740105644	23,80 €	1 ST	T210	1 ST	433
LKG5014007030B	4012740103817	19,70 €	1 M	T450	16 M	552	M55019010	4012740339278	23,80 €	1 ST	T210	1 ST	433
LKG7505007030B	4012740103756	16,10 €	1 M	T450	22 M	552	M55027030	4012740105385	25,00 €	1 ST	T210	1 ST	433
LKG7507507030B	4012740103923	19,70 €	1 M	T450	24 M	552	M55027035	4012740137294	25,00 €	1 ST	T210	1 ST	433
LKG7510007030B	4012740103978	22,40 €	1 M	T450	18 M	552	M55029001	4012740105651	25,00 €	1 ST	T210	1 ST	433
LKG7512507030B	4012740111607	24,80 €	1 M	T450	12 M	552	M55029010	4012740339285	25,00 €	1 ST	T210	1 ST	433
M							M55037030	4012740105736	5,90 €	1 ST	T210	1 ST	403
M1043	4012740100618	4,55 €	1 M	T020	40 M	24	M55037035	4012740137300	5,80 €	1 ST	T210	1 ST	403
M1257	4012740101318	8,80 €	1 M	T040	40 M	38	M55039001	4012740105798	5,80 €	1 ST	T210	1 ST	403
M1346	4012740100434	4,75 €	1 M	T210	50 M	433	M55039010	4012740339308	5,80 €	1 ST	T210	1 ST	403
M1629	4012740107792	16,20 €	1 M	T210	50 M	445	M55057030	4012740105392	19,20 €	1 ST	T210	1 ST	433
M16478014	4012740149853	2,85 €	1 M	T222	150 M	354	M55057035	4012740137317	19,20 €	1 ST	T210	1 ST	433
M16479001	4012740149914	2,50 €	1 M	T222	150 M	354	M55059001	4012740105668	19,20 €	1 ST	T210	1 ST	433
M1647TRAN	4012740149945	2,50 €	1 M	T222	150 M	354	M55059010	4012740339292	19,20 €	1 ST	T210	1 ST	433
M16488014	4012740149938	2,85 €	1 M	T222	150 M	354	M55067030	4012740105408	17,30 €	1 ST	T210	1 ST	403
M16489001	4012740149921	2,70 €	1 M	T222	150 M	354	M55067035	4012740137324	17,30 €	1 ST	T210	1 ST	403
M1648TRAN	4012740149341	2,70 €	1 M	T222	150 M	354	M55069001	4012740108898	17,30 €	1 ST	T210	1 ST	403
M16598014	4012740149907	3,20 €	1 M	T222	150 M	355	M55069010	4012740339315	17,30 €	1 ST	T210	1 ST	403
M16599001	4012740149891	2,80 €	1 M	T222	150 M	355	M55117030	4012740105446	29,10 €	1 ST	T210	1 ST	435
M1659TRAN	4012740149884	2,80 €	1 M	T222	150 M	355	M55117035	4012740137331	25,20 €	1 ST	T210	1 ST	435
M16738014	4012740149877	3,20 €	1 M	T222	150 M	355	M55119001	4012740105675	25,20 €	1 ST	T210	1 ST	435
M16739001	4012740139694	2,80 €	1 M	T222	150 M	355	M55119010	4012740337403	25,20 €	1 ST	T210	1 ST	435
M1673TRAN	4012740149860	2,80 €	1 M	T222	150 M	355	M55127030	4012740105453	30,80 €	1 ST	T210	1 ST	435
M1839	4012740326681	8,10 €	1 M	T020	40 M	52	M55127035	4012740137348	26,90 €	1 ST	T210	1 ST	435
M2024	4012740875189	3,40 €	1 M	T210	50 M	389	M55129001	4012740109956	26,90 €	1 ST	T210	1 ST	435
M2026	4012740875318	3,80 €	1 M	T200	50 M	399	M55129010	4012740337410	26,90 €	1 ST	T210	1 ST	435
M5159	4012740106962	32,20 €	100 ST	T450	50 ST	497	M55137030	4012740105743	7,30 €	1 ST	T210	1 ST	435
M51592	4012740106979	21,70 €	100 ST	T450	50 ST	497	M55137035	4012740137355	6,50 €	1 ST	T210	1 ST	435
M5164	4012740106986	8,10 €	100 ST	T450	100 ST	497	M55139001	4012740105804	6,50 €	1 ST	T210	1 ST	435
M5280	4012740857529	68,60 €	100 ST	T201	50 ST	433	M55139010	4012740337427	6,50 €	1 ST	T210	1 ST	435
M5281	4012740857536	86,40 €	100 ST	T201	50 ST	435	M55167030	4012740105460	24,50 €	1 ST	T210	1 ST	435
M5282	4012740857543	103,80 €	100 ST	T201	50 ST	437	M55167035	4012740137362	21,20 €	1 ST	T210	1 ST	435
M5283	4012740857550	135,40 €	100 ST	T201	50 ST	439	M55169001	4012740105682	21,20 €	1 ST	T210	1 ST	435
M5284	4012740857567	170,50 €	100 ST	T201	50 ST	441	M55169010	4012740337434	21,20 €	1 ST	T210	1 ST	435
M53037030	4012740105781	9,80 €	1 ST	T210	1 ST	443	M55167030	4012740105477	22,60 €	1 ST	T210	1 ST	435
M53037035	4012740330862	8,70 €	1 ST	T210	1 ST	443	M55167035	4012740137379	19,60 €	1 ST	T210	1 ST	435
M53039001	4012740113755	8,70 €	1 ST	T210	1 ST	443	M55169001	4012740110723	19,60 €	1 ST	T210	1 ST	435
M53039010	4012740337588	8,70 €	1 ST	T210	1 ST	443	M55169010	4012740337441	19,60 €	1 ST	T210	1 ST	435
M53137030	4012740858403	6,70 €	1 ST	T210	1 ST	433	M55217030	4012740105514	26,90 €	1 ST	T210	1 ST	407
M53137035	4012740858410	5,80 €	1 ST	T210	1 ST	433	M55217035	4012740137386	26,90 €	1 ST	T210	1 ST	407
M53139001	4012740858427	5,80 €	1 ST	T210	1 ST	433	M55219001	4012740105699	26,90 €	1 ST	T210	1 ST	407
M53139010	4012740338434	5,80 €	1 ST	T210	1 ST	433	M55219010	4012740339384	26,90 €	1 ST	T210	1 ST	407
M53937030	4012740105118	4,40 €	1 ST	T210	1 ST	387	M55227030	4012740105521	29,10 €	1 ST	T210	1 ST	407
M53937035	4012740136075	4,40 €	1 ST	T210	1 ST	387	M55227035	4012740137393	29,10 €	1 ST	T210	1 ST	407
M53938014	4012740123266	5,20 €	1 ST	T210	1 ST	387	M55229001	4012740105705	29,10 €	1 ST	T210	1 ST	407
M53939001	4012740105194	4,40 €	1 ST	T210	1 ST	387	M55229010	4012740339391	29,10 €	1 ST	T210	1 ST	407
M53939010	4012740338394	4,40 €	1 ST	T210	1 ST	387	M55237030	4012740105750	6,90 €	1 ST	T210	1 ST	407
M53967030	4012740105071	16,10 €	1 ST	T210	1 ST	387	M55237035	4012740137409	6,90 €	1 ST	T210	1 ST	407
M53967035	4012740136051	16,10 €	1 ST	T210	1 ST	387	M55239001	4012740105811	6,90 €	1 ST	T210	1 ST	407
M53968014	4012740124836	19,40 €	1 ST	T210	1 ST	387	M55239010	4012740339414	6,90 €	1 ST	T210	1 ST	407
M53969001	4012740109826	16,10 €	1 ST	T210	1 ST	387	M55257030	4012740105538	24,10 €	1 ST	T210	1 ST	407
M53969010	4012740338400	16,10 €	1 ST	T210	1 ST	387	M55257035	4012740137416	24,10 €	1 ST	T210	1 ST	407
M54037030	4012740105125	4,40 €	1 ST	T210	1 ST	389	M55259001	4012740105729	24,10 €	1 ST	T210	1 ST	407
M54037035	4012740135986	4,40 €	1 ST	T210	1 ST	389	M55259010	4012740339407	24,10 €	1 ST	T210	1 ST	407
M54038014	4012740123303	5,50 €	1 ST	T210	1 ST	389	M55267030	4012740105545	24,80 €	1 ST	T210	1 ST	407
M54039001	4012740105200	4,40 €	1 ST	T210	1 ST	389	M55267035	4012740137423	24,80 €	1 ST	T210	1 ST	407
M54039010	4012740326773	4,40 €	1 ST	T210	1 ST	389	M55269001	4012740105712	24,80 €	1 ST	T210	1 ST	407
M54067030	4012740104708	16,20 €	1 ST	T210	1 ST	389	M55269010	4012740339421	24,80 €	1 ST	T210	1 ST	407
M54067035	4012740135962	16,20 €	1 ST	T210	1 ST	389	M55317030	4012740105569	29,90 €	1 ST	T210	1 ST	409
M54068014	4012740124843	19,50 €	1 ST	T210	1 ST	389	M55317035	4012740137430	29,90 €	1 ST	T210	1 ST	409
M54069001	4012740110341	16,20 €	1 ST	T210	1 ST	389	M55319001	4012740105903	29,90 €	1 ST	T210	1 ST	409
M54069010	4012740338585	16,20 €	1 ST	T210	1 ST	389	M55319010	4012740339469	29,90 €	1 ST	T210	1 ST	409
M54137030	4012740105163	5,60 €	1 ST	T210	1 ST	397	M55327030	4012740105576	32,70 €	1 ST	T210	1 ST	409
M54137035	4012740135894	5,60 €	1 ST	T210	1 ST	397	M55329001	4012740105842	32,70 €	1 ST	T210	1 ST	409
M54139001	4012740105217	5,60 €	1 ST	T210	1 ST	397	M55329010	4012740339476	32,70 €	1 ST	T210	1 ST	409
M54139010	4012740313230	5,60 €	1 ST	T210	1 ST	397	M55337030	4012740105767	7,60 €	1 ST	T210	1 ST	409
M54167030	4012740104746	16,70 €	1 ST	T210	1 ST	397	M55337035	4012740137454	7,60 €	1 ST	T210	1 ST	409
M54167035	4012740152006	16,70 €	1 ST	T210	1 ST	397	M55339001	4012740105828	7,60 €	1 ST	T210	1 ST	409
M54169001	4012740105033	16,70 €	1 ST	T210	1 ST	397	M55339010	4012740339490	7,60 €	1 ST	T210	1 ST	409
M54169010	4012740338790	16,70 €	1 ST	T210	1 ST	397	M55357030	4012740105583	30,30 €	1 ST	T210	1 ST	409
M5429	4012740214551	0,92 €	1 ST	T200	5 ST	397	M55357035	4012740137461	30,30 €	1 ST	T210	1 ST	409
M54437030	4012740105149	4,60 €	1 ST	T210	1 ST	399	M55359001	4012740109963	30,30 €	1 ST	T210	1 ST	409
M54437035	4012740135757	4,60 €	1 ST	T210	1 ST	399	M55359010	4012740339483	30,30 €	1 ST	T210	1 ST	409

Anhang

Bestellnummer	EAN-Nummer	Preis in Euro	Preis-einheit	Preis-gruppe	VPE	Seite	Bestellnummer	EAN-Nummer	Preis in Euro	Preis-einheit	Preis-gruppe	VPE	Seite
M55469010	4012740339582	34,10 €	1 ST	T210	1 ST	411	M59627035	4012740136136	6,80 €	1 ST	T210	1 ST	381
M55609010	4012740865838	9,90 €	1 ST	T100	1 ST	413	M59628014	4012740132411	7,80 €	1 ST	T210	1 ST	381
M55737035	4012740137539	8,60 €	1 ST	T040	1 ST	35	M59629001	4012740132404	6,80 €	1 ST	T210	1 ST	381
M55739001	4012740134224	8,60 €	1 ST	T040	1 ST	35	M59629010	4012740338240	6,80 €	1 ST	T210	1 ST	381
M55739010	4012740211215	8,60 €	1 ST	T040	1 ST	35	M59637030	4012740132428	4,10 €	1 ST	T210	1 ST	381
M56137035	4012740137546	8,90 €	1 ST	T040	1 ST	35	M59637035	4012740136129	4,10 €	1 ST	T210	1 ST	381
M56139001	4012740134187	8,90 €	1 ST	T040	1 ST	35	M59638014	4012740132442	4,85 €	1 ST	T210	1 ST	381
M56139010	4012740211222	8,90 €	1 ST	T040	1 ST	35	M59639001	4012740132435	4,10 €	1 ST	T210	1 ST	381
M5690	4012740111195	1,52 €	1 ST	T451	40 ST	572	M59639010	4012740338264	4,10 €	1 ST	T210	1 ST	381
M5691	4012740104388	3,85 €	1 ST	T451	40 ST	572	M59647030	4012740889445	9,30 €	1 ST	T210	1 ST	371
M5692	4012740104395	4,20 €	1 ST	T451	40 ST	572	M59647035	4012740889452	9,30 €	1 ST	T210	1 ST	371
M5693	4012740190510	7,30 €	1 ST	T451	40 ST	572	M59649001	4012740889520	9,30 €	1 ST	T210	1 ST	371
M58017030	4012740109857	7,60 €	1 ST	T210	1 ST	385	M59649010	4012740889476	9,30 €	1 ST	T210	1 ST	371
M58017035	4012740136044	7,60 €	1 ST	T210	1 ST	385	M59657030	4012740132459	6,90 €	1 ST	T210	1 ST	381
M58018014	4012740124850	9,50 €	1 ST	T210	1 ST	385	M59657035	4012740136112	6,90 €	1 ST	T210	1 ST	381
M58019001	4012740109901	7,60 €	1 ST	T210	1 ST	385	M59658014	4012740132473	8,20 €	1 ST	T210	1 ST	381
M58019010	4012740338479	7,60 €	1 ST	T210	1 ST	385	M59659001	4012740132466	6,90 €	1 ST	T210	1 ST	381
M58027030	4012740109864	7,40 €	1 ST	T210	1 ST	385	M59659010	4012740338257	6,90 €	1 ST	T210	1 ST	381
M58027035	4012740136037	7,40 €	1 ST	T210	1 ST	385	M59667030	4012740132480	11,90 €	1 ST	T210	1 ST	381
M58028014	4012740125017	9,10 €	1 ST	T210	1 ST	385	M59667035	4012740136105	11,90 €	1 ST	T210	1 ST	381
M58029001	4012740109918	7,40 €	1 ST	T210	1 ST	385	M59668014	4012740132503	14,20 €	1 ST	T210	1 ST	381
M58029010	4012740338486	7,40 €	1 ST	T210	1 ST	385	M59669001	4012740132497	11,90 €	1 ST	T210	1 ST	381
M58037030	4012740109871	4,40 €	1 ST	T210	1 ST	385	M59669010	4012740339681	11,90 €	1 ST	T210	1 ST	381
M58037035	4012740136020	4,40 €	1 ST	T210	1 ST	385	M61137030	4012740152105	0,83 €	1 ST	T210	5 ST	369
M58038014	4012740124867	5,50 €	1 ST	T210	1 ST	385	M61137035	4012740301329	0,83 €	1 ST	T210	5 ST	369
M58039001	4012740109925	4,40 €	1 ST	T210	1 ST	385	M61138014	4012740152129	1,19 €	1 ST	T210	5 ST	369
M58039010	4012740338509	4,40 €	1 ST	T210	1 ST	385	M61139001	4012740152112	0,83 €	1 ST	T210	5 ST	369
M58057030	4012740109888	7,60 €	1 ST	T210	1 ST	385	M61139010	4012740334877	0,83 €	1 ST	T210	5 ST	369
M58057035	4012740152037	7,60 €	1 ST	T210	1 ST	385	M61237030	4012740152068	0,95 €	1 ST	T210	5 ST	373
M58058014	4012740124874	9,40 €	1 ST	T210	1 ST	385	M61237035	4012740276801	0,95 €	1 ST	T210	5 ST	373
M58059001	4012740109932	7,60 €	1 ST	T210	1 ST	385	M61238014	4012740152099	1,36 €	1 ST	T210	5 ST	373
M58059010	4012740338493	7,60 €	1 ST	T210	1 ST	385	M61239001	4012740152075	0,95 €	1 ST	T210	5 ST	373
M58067030	4012740109895	13,40 €	1 ST	T210	1 ST	385	M61239010	4012740334914	0,95 €	1 ST	T210	5 ST	373
M58067035	4012740136013	13,40 €	1 ST	T210	1 ST	385	M61417030	4012740335348	3,80 €	1 ST	T210	1 ST	375
M58068014	4012740124881	16,10 €	1 ST	T210	1 ST	385	M61417035	4012740335454	3,80 €	1 ST	T210	1 ST	375
M58069001	4012740109949	13,40 €	1 ST	T210	1 ST	385	M61418014	4012740335232	4,60 €	1 ST	T210	1 ST	375
M58069010	4012740338516	13,40 €	1 ST	T210	1 ST	385	M61419001	4012740335126	3,80 €	1 ST	T210	1 ST	375
M5830	4012740283786	9,60 €	1 ST	T300	10 ST	538	M61419010	4012740335010	3,80 €	1 ST	T210	1 ST	375
M58337030	4012740115711	18,50 €	1 ST	T210	1 ST	445	M61419011	★ 4012740897457	4,60 €	1 ST	T200	1 ST	375
M58337035	4012740330855	16,20 €	1 ST	T210	1 ST	445	M61427030	4012740335355	3,80 €	1 ST	T210	5 ST	375
M58339001	4012740116367	16,20 €	1 ST	T210	1 ST	445	M61427035	4012740335461	3,80 €	1 ST	T210	5 ST	375
M58339010	4012740337656	16,20 €	1 ST	T210	1 ST	445	M61428014	4012740335249	4,60 €	1 ST	T210	5 ST	375
M5840	4012740114097	0,67 €	1 ST	T040	1 ST	57	M61429001	4012740335133	3,80 €	1 ST	T210	5 ST	375
M5841	4012740114103	0,82 €	1 ST	T040	50 ST	57	M61429010	4012740335027	3,80 €	1 ST	T210	5 ST	375
M5848	4012740121071	6,90 €	1 ST	T300	10 ST	538	M61429011	★ 4012740897464	4,60 €	1 ST	T200	5 ST	375
M5849	4012740121163	7,50 €	1 ST	T300	10 ST	538	M61437030	4012740152136	2,10 €	1 ST	T210	5 ST	375
M5850	4012740121286	8,50 €	1 ST	T300	10 ST	538	M61437035	4012740301312	2,10 €	1 ST	T210	5 ST	375
M5861	4012740123747	0,66 €	1 ST	T020	50 ST	170	M61438014	4012740152150	2,70 €	1 ST	T210	5 ST	375
M5900GRAU	4012740268431	3,20 €	1 ST	T020	10 ST	147	M61439001	4012740152143	2,10 €	1 ST	T210	5 ST	375
M5900SCHW	4012740268424	3,00 €	1 ST	T020	10 ST	147	M61439010	4012740335034	2,10 €	1 ST	T210	5 ST	375
M5919	4012740235105	0,66 €	1 ST	T020	50 ST	147	M61439011	★ 4012740897471	2,70 €	1 ST	T200	5 ST	375
M59517030	4012740152167	4,30 €	1 ST	T210	1 ST	379	M61457030	4012740335386	3,80 €	1 ST	T210	5 ST	375
M59517035	4012740306720	4,30 €	1 ST	T210	1 ST	379	M61457035	4012740335492	3,80 €	1 ST	T210	5 ST	375
M59518014	4012740152174	5,00 €	1 ST	T210	1 ST	379	M61458014	4012740335270	4,60 €	1 ST	T210	5 ST	375
M59519001	4012740152181	4,30 €	1 ST	T210	1 ST	379	M61459001	4012740335164	3,80 €	1 ST	T210	5 ST	375
M59519010	4012740338158	4,30 €	1 ST	T210	1 ST	379	M61459010	4012740335058	3,80 €	1 ST	T210	5 ST	375
M59527030	4012740152198	4,30 €	1 ST	T210	1 ST	379	M61459011	★ 4012740897488	4,60 €	1 ST	T200	5 ST	375
M59527035	4012740306744	4,30 €	1 ST	T210	1 ST	379	M61467030	4012740335393	6,50 €	1 ST	T210	1 ST	375
M59528014	4012740152204	5,00 €	1 ST	T210	1 ST	379	M61467035	4012740335508	6,50 €	1 ST	T210	1 ST	375
M59529001	4012740152211	4,30 €	1 ST	T210	1 ST	379	M61468014	4012740335287	7,60 €	1 ST	T210	1 ST	375
M59529010	4012740338165	4,30 €	1 ST	T210	1 ST	379	M61469001	4012740335171	6,50 €	1 ST	T210	1 ST	375
M59537030	4012740152228	2,70 €	1 ST	T210	1 ST	379	M61469010	4012740335065	6,50 €	1 ST	T210	1 ST	375
M59537035	4012740306768	2,70 €	1 ST	T210	1 ST	379	M61817030	4012740275804	7,80 €	1 ST	T210	1 ST	383
M59538014	4012740152235	3,30 €	1 ST	T210	1 ST	379	M61817035	4012740301268	7,80 €	1 ST	T210	1 ST	383
M59539001	4012740152242	2,70 €	1 ST	T210	1 ST	379	M61818014	4012740275811	9,60 €	1 ST	T210	1 ST	383
M59539010	4012740338189	2,70 €	1 ST	T210	1 ST	379	M61819001	4012740275828	7,80 €	1 ST	T210	1 ST	383
M59557030	4012740152280	4,30 €	1 ST	T210	1 ST	379	M61819010	4012740338295	7,80 €	1 ST	T210	1 ST	383
M59557035	4012740306782	4,30 €	1 ST	T210	1 ST	379	M61819011	4012740856997	9,60 €	1 ST	T210	1 ST	383
M59558014	4012740152297	5,00 €	1 ST	T210	1 ST	379	M61827030	4012740275835	7,80 €	1 ST	T210	1 ST	383
M59559001	4012740152303	4,30 €	1 ST	T210	1 ST	379	M61827035	4012740301275	7,80 €	1 ST	T210	1 ST	383
M59559010	4012740338172	4,30 €	1 ST	T210	1 ST	379	M61828014	4012740275842	9,60 €	1 ST	T210	1 ST	383
M59567030	4012740152259	4,75 €	1 ST	T210	1 ST	379	M61829001	4012740275859	7,80 €	1 ST	T210	1 ST	383
M59567035	4012740306805	4,75 €	1 ST	T210	1 ST	379	M61829010	4012740338301	7,80 €	1 ST	T210	1 ST	383
M59568014	4012740152266	5,70 €	1 ST	T210	1 ST	379	M61829011	4012740857017	9,60 €	1 ST	T210	1 ST	383
M59569001	4012740152273	4,75 €	1 ST	T210	1 ST	379	M61837030	4012740275866	4,30 €	1 ST	T210	1 ST	383
M59569010	4012740338196	4,75 €	1 ST	T210	1 ST	379	M61837035	4012740301282	4,30 €	1 ST	T210	1 ST	383
M59577030	4012740889285	5,50 €	1 ST	T210	1 ST	371	M61838014	4012740275873	5,20 €	1 ST	T210	1 ST	383
M59577035	4012740889292	5,50 €	1 ST	T210	1 ST	371	M61839001	4012740275880	4,30 €	1 ST	T210	1 ST	383
M59579001	4012740889308	5,50 €	1 ST	T210	1 ST	371	M61839010	4012740338325	4,30 €	1 ST	T210	1 ST	383
M59579010	4012740889315	5,50 €	1 ST	T210	1 ST	371	M61839011	4012740857024	5,20 €	1 ST	T210	1 ST	383
M59587030	4012740889247	3,15 €	1 ST	T210	1 ST	371	M61857030	4012740275897	8,30 €	1 ST	T210	1 ST	383
M59587035	4012740889254	3,15 €	1 ST	T210	1 ST	371	M61857035	4012740301299	8,30 €	1 ST	T210	1 ST	383
M59589001	4012740889261	3,15 €	1 ST										

Bestellnummer	EAN-Nummer	Preis in Euro	Preis-einheit	Preis-gruppe	VPE	Seite	Bestellnummer	EAN-Nummer	Preis in Euro	Preis-einheit	Preis-gruppe	VPE	Seite
M6430LAN	4012740308045	13,70 €	1 ST	T040	1 ST	289	R30339010	4012740907194	51,40 €	1 ST	T350	1 ST	513
M64707035	4012740308137	11,90 €	1 ST	T040	1 ST	289	R30335VERZ	4012740890069	41,50 €	1 ST	T350	1 ST	513
M64709001	4012740308144	11,90 €	1 ST	T040	1 ST	289	R30359010	4012740907248	223,80 €	1 ST	T350	1 ST	513
M64709010	4012740308151	11,90 €	1 ST	T040	1 ST	289	R30355VERZ	4012740890113	194,60 €	1 ST	T350	1 ST	513
M6470LAN	4012740308106	14,60 €	1 ST	T040	1 ST	289	R30369010	4012740907293	262,80 €	1 ST	T350	1 ST	513
M7204	4012740839402	1,20 €	1 ST	T200	10 ST	385	R30366VERZ	4012740890168	233,70 €	1 ST	T350	1 ST	513
M7214	4012740839419	0,92 €	1 ST	T200	10 ST	381	R30419010	4012740907101	302,10 €	1 ST	T350	1 ST	513
M7224	4012740839426	1,44 €	1 ST	T200	10 ST	398	R3041VERZ	4012740889971	272,70 €	1 ST	T350	1 ST	513
M7239	4012740839433	0,48 €	1 ST	T200	10 ST	387	R30429010	4012740907156	302,10 €	1 ST	T350	1 ST	513
M7248	4012740838405	0,79 €	1 ST	T200	10 ST	393	R3042VERZ	4012740890021	272,70 €	1 ST	T350	1 ST	513
M7249	4012740838412	0,92 €	1 ST	T200	10 ST	405	R30439010	4012740907200	52,80 €	1 ST	T350	1 ST	513
M7250	4012740875325	2,70 €	1 ST	T200	20 ST	407	R30435VERZ	4012740890076	42,90 €	1 ST	T350	1 ST	513
M7251	4012740875332	3,20 €	1 ST	T200	20 ST	409	R30459010	4012740907255	302,10 €	1 ST	T350	1 ST	513
M7252	4012740875349	3,90 €	1 ST	T200	20 ST	411	R30455VERZ	4012740890120	272,70 €	1 ST	T350	1 ST	513
MH2024	4012740874045	6,00 €	1 M	T210	50 M	465	R30469010	4012740907309	356,50 €	1 ST	T350	1 ST	513
MH2026	4012740858335	6,70 €	1 M	T210	50 M	465	R30466VERZ	4012740890175	327,20 €	1 ST	T350	1 ST	513
N							R30519010	4012740907118	297,20 €	1 ST	T350	1 ST	515
NRS0003B00	4012740214018	41,00 €	1 ST	T050	1 ST	862	R3051VERZ	4012740889988	268,00 €	1 ST	T350	1 ST	515
NRS0004D20	4012740214360	88,60 €	1 ST	T050	1 ST	862	R30529010	4012740907163	297,20 €	1 ST	T350	1 ST	515
NRS0005B00	4012740842389	58,20 €	1 ST	T050	1 ST	862	R3052VERZ	4012740890038	268,00 €	1 ST	T350	1 ST	515
NRS0005D00	4012740214063	69,40 €	1 ST	T050	1 ST	862	R30539010	4012740907217	54,10 €	1 ST	T350	1 ST	515
NRS6204D20	4012740842396	158,10 €	1 ST	T050	1 ST	863	R30535VERZ	4012740890083	44,60 €	1 ST	T350	1 ST	515
R							R30559010	4012740907262	297,20 €	1 ST	T350	1 ST	515
R2290VERZ	4012740225212	1,80 €	1 ST	T221	100 ST	493	R30555VERZ	4012740890137	268,00 €	1 ST	T350	1 ST	515
R2291VERZ	4012740225229	1,87 €	1 ST	T221	100 ST	493	R30569010	4012740907316	350,70 €	1 ST	T350	1 ST	515
R2292VERZ	4012740225236	2,01 €	1 ST	T221	100 ST	496	R30566VERZ	4012740890182	321,40 €	1 ST	T350	1 ST	515
R2293VERZ	4012740225243	2,21 €	1 ST	T221	100 ST	496	R30619010	4012740907125	358,40 €	1 ST	T350	1 ST	515
R2295	4012740874861	7,00 €	1 ST	T221	8 ST	491	R3061VERZ	4012740889995	329,00 €	1 ST	T350	1 ST	515
R2320VERZ	4012740293402	13,10 €	1 ST	T221	1 ST	491	R30629010	4012740907170	358,40 €	1 ST	T350	1 ST	515
R2330VERZ	4012740293419	14,10 €	1 ST	T221	1 ST	491	R3062VERZ	4012740890045	329,00 €	1 ST	T350	1 ST	515
R2504VERZ	4012740229098	2,95 €	1 PAA	T221	5 PAA	493	R30639010	4012740907224	56,50 €	1 ST	T350	1 ST	515
R25519010	4012740284172	38,70 €	1 ST	T221	4 ST	493	R30635VERZ	4012740890090	47,20 €	1 ST	T350	1 ST	515
R2551VERZ	4012740215732	32,80 €	1 ST	T221	1 ST	493	R30659010	4012740907279	358,40 €	1 ST	T350	1 ST	515
R25529010	4012740284189	38,70 €	1 ST	T221	4 ST	493	R30655VERZ	4012740890144	329,00 €	1 ST	T350	1 ST	515
R2552VERZ	4012740215671	32,80 €	1 ST	T221	4 ST	493	R30669010	4012740907323	424,40 €	1 ST	T350	1 ST	515
R25559010	4012740284196	38,70 €	1 ST	T221	1 ST	493	R30666VERZ	4012740890199	395,40 €	1 ST	T350	1 ST	515
R2555VERZ	4012740215633	32,80 €	1 ST	T221	8 ST	493	R4320	4012740293501	1,66 €	1 ST	T221	10 ST	496
R25669010	4012740284202	44,70 €	1 ST	T221	4 ST	493	R4330	4012740293518	1,80 €	1 ST	T221	5 ST	496
R25666VERZ	4012740253970	38,60 €	1 ST	T221	8 ST	493	R64417035	4012740327565	2,35 €	1 ST	T040	1 ST	219
R25739010	4012740284219	12,00 €	1 ST	T221	5 ST	493	R64419001	4012740327572	2,35 €	1 ST	T040	1 ST	219
R25735VERZ	4012740219693	8,90 €	1 ST	T221	5 ST	493	R64419010	4012740820868	2,35 €	1 ST	T040	1 ST	219
R25819010	4012740284226	42,20 €	1 ST	T221	1 ST	493	R64427035	4012740327589	5,40 €	1 ST	T040	1 ST	219
R2581VERZ	4012740215695	35,90 €	1 ST	T221	4 ST	493	R64429001	4012740327596	5,40 €	1 ST	T040	1 ST	219
R25829010	4012740284233	42,20 €	1 ST	T221	4 ST	493	R64429010	4012740820882	5,40 €	1 ST	T040	1 ST	219
R2582VERZ	4012740215718	35,90 €	1 ST	T221	4 ST	493	R64437035	4012740327602	7,20 €	1 ST	T040	1 ST	220
R25859010	4012740284240	42,20 €	1 ST	T221	6 ST	493	R64439001	4012740327619	7,20 €	1 ST	T040	1 ST	220
R25855VERZ	4012740215657	35,90 €	1 ST	T221	6 ST	493	R64439010	4012740820905	7,20 €	1 ST	T040	1 ST	220
R26039010	4012740284257	12,30 €	1 ST	T221	10 ST	493	R64517035	4012740327725	2,50 €	1 ST	T040	1 ST	219
R26035VERZ	4012740219716	9,10 €	1 ST	T221	10 ST	493	R64519001	4012740327732	2,50 €	1 ST	T040	1 ST	219
R26044VERZ	4012740229104	4,30 €	1 PAA	T221	5 PAA	493	R64519010	4012740820875	2,50 €	1 ST	T040	1 ST	219
R26069010	4012740284264	47,70 €	1 ST	T221	4 ST	493	R64527035	4012740327749	5,80 €	1 ST	T040	1 ST	219
R26066VERZ	4012740253994	42,40 €	1 ST	T221	4 ST	493	R64529001	4012740327756	5,80 €	1 ST	T040	1 ST	219
R26469010	4012740284271	54,60 €	1 ST	T221	6 ST	493	R64529010	4012740820899	5,80 €	1 ST	T040	1 ST	219
R26466VERZ	4012740254014	49,00 €	1 ST	T221	6 ST	493	R64537035	4012740327763	8,10 €	1 ST	T040	1 ST	220
R26619010	4012740284288	47,30 €	1 ST	T221	4 ST	493	R64539001	4012740327770	8,10 €	1 ST	T040	1 ST	220
R26615VERZ	4012740218092	41,50 €	1 ST	T221	4 ST	493	R64539010	4012740821124	8,10 €	1 ST	T040	1 ST	220
R26629010	4012740284295	47,30 €	1 ST	T221	8 ST	493	R64617035	4012740327664	3,00 €	1 ST	T040	1 ST	220
R26625VERZ	4012740218115	41,50 €	1 ST	T221	2 ST	493	R64619001	4012740327671	3,00 €	1 ST	T040	1 ST	220
R26659010	4012740284301	47,30 €	1 ST	T221	4 ST	493	R64619010	4012740901680	3,00 €	1 ST	T040	1 ST	220
R26655VERZ	4012740218139	41,50 €	1 ST	T221	4 ST	493	R64637035	4012740327701	7,20 €	1 ST	T040	1 ST	221
R26939010	4012740284318	12,60 €	1 ST	T221	6 ST	493	R64639001	4012740327718	7,20 €	1 ST	T040	1 ST	221
R26935VERZ	4012740219730	9,40 €	1 ST	T221	6 ST	493	R64639010	4012740901703	7,00 €	1 ST	T040	1 ST	221
R26969010	4012740284325	63,10 €	1 ST	T221	6 ST	495	R64717035	4012740327824	3,35 €	1 ST	T040	1 ST	220
R26966VERZ	4012740254038	57,40 €	1 ST	T221	6 ST	495	R64719001	4012740327831	3,35 €	1 ST	T040	1 ST	220
R27019010	4012740284332	54,40 €	1 ST	T221	5 ST	495	R64727035	4012740901710	3,35 €	1 ST	T040	1 ST	220
R27015VERZ	4012740218153	48,90 €	1 ST	T221	5 ST	495	R64729001	4012740327848	5,80 €	1 ST	T040	1 ST	221
R27029010	4012740284349	54,40 €	1 ST	T221	8 ST	495	R64729010	4012740327855	5,80 €	1 ST	T040	1 ST	221
R27025VERZ	4012740218177	48,90 €	1 ST	T221	8 ST	495	R64737035	4012740901727	5,80 €	1 ST	T040	1 ST	221
R27059010	4012740284356	54,40 €	1 ST	T221	4 ST	495	R64739001	4012740327862	8,10 €	1 ST	T040	1 ST	221
R27055VERZ	4012740218191	48,90 €	1 ST	T221	4 ST	495	R64739010	4012740327879	8,10 €	1 ST	T040	1 ST	221
R27239010	4012740284363	13,30 €	1 ST	T221	5 ST	495	R6479010	4012740901734	8,10 €	1 ST	T040	1 ST	221
R27235VERZ	4012740219754	10,00 €	1 ST	T221	5 ST	495	R64817035	4012740327886	3,60 €	1 ST	T040	1 ST	211
R27319010	4012740284370	61,50 €	1 ST	T221	4 ST	495	R64819001	4012740327893	3,60 €	1 ST	T040	1 ST	211
R27315VERZ	4012740218214	55,90 €	1 ST	T221	5 ST	495	R64819010	4012740820806	3,60 €	1 ST	T040	1 ST	211
R27329010	4012740284387	61,50 €	1 ST	T221	4 ST	495	R64827035	4012740327909	6,60 €	1 ST	T040	1 ST	211
R27325VERZ	4012740218238	55,90 €	1 ST	T221	4 ST	495	R64829001	4012740327916	6,60 €	1 ST	T040	1 ST	211
R27359010	4012740284394	61,50 €	1 ST	T221	4 ST	495	R64829010	4012740820820	6,60 €	1 ST	T040	1 ST	211
R27355VERZ	4012740218252	55,90 €	1 ST	T221	4 ST	495	R64837035	4012740327923	9,00 €	1 ST	T040	1 ST	212
R27369010	4012740284400	71,40 €	1 ST	T221	6 ST	495	R64839001	4012740327930	9,00 €	1 ST	T040	1 ST	212
R27366VERZ	4012740254052	65,90 €	1 ST	T221	6 ST	495	R64839010	4012740820844	9,00 €	1 ST	T040	1 ST	212
R27539010	4012740284417	14,10 €	1 ST	T221	6 ST	495	R64917035	4012740327947	3,70 €	1 ST	T040	1 ST	211
R27535VERZ	4012740219778	11,20 €	1 ST	T221	6 ST	495	R64919001	4012740327954	3,70 €	1 ST	T040	1 ST	211
R30219010	4012740907088	204,90 €	1 ST	T350	1 ST	513	R64919010	4012740820813	3,70 €	1 ST	T040	1 ST	211
R30215VERZ	40127408												

Bestellnummer	EAN-Nummer	Preis in Euro	Preis-einheit	Preis-gruppe	VPE	Seite	Bestellnummer	EAN-Nummer	Preis in Euro	Preis-einheit	Preis-gruppe	VPE	Seite
R65117035	4012740328067	3,70 €	1 ST	T040	1 ST	216	R86817035	4012740137799	6,60 €	1 ST	T210	1 ST	450
R65119001	4012740328074	3,70 €	1 ST	T040	1 ST	216	R86819001	4012740120197	6,60 €	1 ST	T210	1 ST	450
R65119010	4012740886529	3,70 €	1 ST	T040	1 ST	216	R86819010	4012740337809	6,60 €	1 ST	T210	1 ST	450
R65127035	4012740328081	7,00 €	1 ST	T040	1 ST	216	R86827035	4012740120203	7,70 €	1 ST	T210	1 ST	449
R65129001	4012740328098	7,00 €	1 ST	T040	1 ST	216	R86829001	4012740137805	6,80 €	1 ST	T210	1 ST	449
R65129010	4012740887007	7,00 €	1 ST	T040	1 ST	216	R86829010	4012740120210	6,80 €	1 ST	T210	1 ST	449
R65137035	4012740328104	9,60 €	1 ST	T040	1 ST	217	R86837035	4012740337878	6,80 €	1 ST	T210	1 ST	449
R65139001	4012740328111	9,60 €	1 ST	T040	1 ST	217	R86839001	4012740120227	7,70 €	1 ST	T210	1 ST	450
R65139010	4012740887014	9,60 €	1 ST	T040	1 ST	217	R86839010	4012740137812	6,80 €	1 ST	T210	1 ST	450
R65647030	40127403238571	21,00 €	1 ST	T210	1 ST	451	R86839010	4012740120234	6,80 €	1 ST	T210	1 ST	450
R65647035	4012740331159	18,20 €	1 ST	T210	1 ST	451	R86839010	4012740337885	6,80 €	1 ST	T210	1 ST	450
R65649001	40127403238588	18,20 €	1 ST	T210	1 ST	451	R86847030	4012740120241	7,80 €	1 ST	T210	1 ST	449
R65649010	4012740337991	18,20 €	1 ST	T210	1 ST	451	R86847035	4012740137829	6,90 €	1 ST	T210	1 ST	449
R6570VERZ	4012740250900	0,82 €	1 ST	T040	10 ST	128	R86849001	4012740120258	6,90 €	1 ST	T210	1 ST	449
R65747030	4012740238595	22,40 €	1 ST	T210	1 ST	451	R86849010	4012740337953	6,90 €	1 ST	T210	1 ST	449
R65747035	4012740331050	19,50 €	1 ST	T210	1 ST	451	R86857030	4012740119979	7,80 €	1 ST	T210	1 ST	450
R65749001	40127403238601	19,50 €	1 ST	T210	1 ST	451	R86857035	4012740137836	6,90 €	1 ST	T210	1 ST	450
R65749010	4012740338004	19,50 €	1 ST	T210	1 ST	451	R86859001	4012740120265	6,90 €	1 ST	T210	1 ST	450
R65847030	4012740238618	22,60 €	1 ST	T210	5 ST	451	R86859010	4012740337960	6,90 €	1 ST	T210	1 ST	450
R65847035	40127402331067	19,60 €	1 ST	T210	5 ST	451	R86867030	4012740120272	7,80 €	1 ST	T210	1 ST	449
R65849001	4012740238625	19,60 €	1 ST	T210	5 ST	451	R86867035	4012740137843	6,90 €	1 ST	T210	1 ST	449
R65849010	4012740337977	19,60 €	1 ST	T210	1 ST	451	R86869001	4012740120289	6,90 €	1 ST	T210	1 ST	449
R6585VERZ	4012740250917	1,16 €	1 ST	T040	10 ST	128	R86869010	4012740338080	6,90 €	1 ST	T210	1 ST	449
R65947030	4012740238632	24,50 €	1 ST	T210	5 ST	451	R86877030	4012740120296	7,80 €	1 ST	T210	1 ST	450
R65947035	4012740331074	21,20 €	1 ST	T210	5 ST	451	R86879035	4012740137850	6,90 €	1 ST	T210	1 ST	450
R65949001	4012740238649	21,20 €	1 ST	T210	5 ST	451	R86879001	4012740120302	6,90 €	1 ST	T210	1 ST	450
R65949010	4012740338103	21,20 €	1 ST	T210	5 ST	451	R86879010	4012740338097	6,90 €	1 ST	T210	1 ST	450
R6600VERZ	4012740250924	1,37 €	1 ST	T040	10 ST	128	R88517035	4012740155779	39,80 €	1 ST	T040	7 ST	37
R74047035	4012740222419	8,40 €	1 ST	T040	5 ST	290	R88519001	4012740123662	39,80 €	1 ST	T040	7 ST	37
R74049001	4012740222433	8,40 €	1 ST	T040	5 ST	290	R88519010	4012740210348	39,80 €	1 ST	T040	7 ST	37
R74049010	4012740222440	8,40 €	1 ST	T040	5 ST	290	R88527035	4012740155786	34,70 €	1 ST	T040	5 ST	37
R74057035	4012740222471	8,90 €	1 ST	T040	5 ST	290	R88529001	4012740123679	34,70 €	1 ST	T040	5 ST	37
R74059001	4012740222495	8,90 €	1 ST	T040	5 ST	290	R88529010	4012740210355	34,70 €	1 ST	T040	5 ST	37
R74059010	4012740222501	8,90 €	1 ST	T040	5 ST	290	R88557035	4012740155793	45,40 €	1 ST	T040	10 ST	37
R74207035	4012740223423	8,90 €	1 ST	T040	5 ST	290	R88559001	4012740124461	45,40 €	1 ST	T040	10 ST	37
R74209001	4012740223447	8,90 €	1 ST	T040	5 ST	290	R88559010	4012740210362	45,40 €	1 ST	T040	10 ST	37
R74209010	4012740223454	8,90 €	1 ST	T040	5 ST	290	R88567035	4012740155809	46,30 €	1 ST	T040	4 ST	37
R74257035	4012740223188	19,10 €	1 ST	T040	5 ST	290	R88569001	4012740124294	46,30 €	1 ST	T040	4 ST	37
R74259001	4012740223201	19,10 €	1 ST	T040	5 ST	290	R88569010	4012740210379	46,30 €	1 ST	T040	4 ST	37
R74259010	4012740223218	19,10 €	1 ST	T040	5 ST	290	R88617035	4012740155823	51,70 €	1 ST	T040	6 ST	37
R7425VERZ	4012740223157	12,60 €	1 ST	T040	5 ST	290	R88619001	4012740123686	51,70 €	1 ST	T040	6 ST	37
R79317035	4012740326827	52,60 €	1 ST	T040	1 ST	55	R88619010	4012740210393	51,70 €	1 ST	T040	6 ST	37
R79319001	4012740326834	52,60 €	1 ST	T040	1 ST	55	R88627035	4012740155830	51,50 €	1 ST	T040	4 ST	37
R79319010	4012740820585	52,60 €	1 ST	T040	1 ST	55	R88629001	4012740123693	51,50 €	1 ST	T040	4 ST	37
R79327035	4012740326865	45,60 €	1 ST	T040	1 ST	55	R88629010	4012740210409	51,50 €	1 ST	T040	4 ST	37
R79329001	4012740326872	45,60 €	1 ST	T040	1 ST	55	R88657035	4012740155847	53,20 €	1 ST	T040	8 ST	37
R79329010	4012740820592	45,60 €	1 ST	T040	1 ST	55	R88659001	4012740125192	53,20 €	1 ST	T040	8 ST	37
R79357035	4012740326902	60,60 €	1 ST	T040	1 ST	55	R88659010	4012740210416	53,20 €	1 ST	T040	8 ST	37
R79359001	4012740326919	60,60 €	1 ST	T040	1 ST	55	R88667035	4012740155854	55,00 €	1 ST	T040	9 ST	37
R79359010	4012740820622	60,60 €	1 ST	T040	1 ST	55	R88669001	4012740124300	55,00 €	1 ST	T040	9 ST	37
R79367035	4012740326940	61,50 €	1 ST	T040	4 ST	55	R88669010	4012740210423	55,00 €	1 ST	T040	9 ST	37
R79369001	4012740326957	61,50 €	1 ST	T040	4 ST	55	R92817035	4012740200981	11,50 €	1 ST	T040	1 ST	211
R79369010	4012740820639	61,50 €	1 ST	T040	4 ST	55	R92819001	4012740192439	11,50 €	1 ST	T040	1 ST	211
R79397035	4012740326988	24,30 €	1 ST	T040	5 ST	55	R92819010	4012740200943	11,50 €	1 ST	T040	1 ST	211
R79399001	4012740326995	24,30 €	1 ST	T040	5 ST	55	R9281VERZ	4012740192446	5,50 €	1 ST	T040	1 ST	211
R79399010	4012740820608	24,30 €	1 ST	T040	5 ST	55	R92827035	4012740201049	14,00 €	1 ST	T040	1 ST	211
R79717035	4012740327022	74,20 €	1 ST	T040	1 ST	55	R92829001	4012740192415	14,00 €	1 ST	T040	1 ST	211
R79719001	4012740327039	74,20 €	1 ST	T040	1 ST	55	R92829010	4012740201001	14,00 €	1 ST	T040	1 ST	211
R79719010	4012740820646	74,20 €	1 ST	T040	1 ST	55	R9282VERZ	4012740192422	8,50 €	1 ST	T040	1 ST	211
R79727035	4012740327060	74,10 €	1 ST	T040	1 ST	55	R92837035	4012740201100	17,00 €	1 ST	T040	1 ST	212
R79729001	4012740327077	74,10 €	1 ST	T040	1 ST	55	R92839001	4012740192392	17,00 €	1 ST	T040	1 ST	212
R79729010	4012740820653	74,10 €	1 ST	T040	1 ST	55	R92839010	4012740201063	17,00 €	1 ST	T040	1 ST	212
R79757035	4012740327107	76,50 €	1 ST	T040	1 ST	55	R9283VERZ	4012740192408	12,40 €	1 ST	T040	1 ST	212
R79759001	4012740327114	76,50 €	1 ST	T040	1 ST	55	R93117035	4012740198554	11,50 €	1 ST	T040	1 ST	216
R79759010	4012740820684	76,50 €	1 ST	T040	1 ST	55	R93119001	4012740192378	11,50 €	1 ST	T040	1 ST	216
R79767035	4012740327145	78,60 €	1 ST	T040	1 ST	55	R93119010	4012740198516	11,50 €	1 ST	T040	1 ST	216
R79769001	4012740327152	78,60 €	1 ST	T040	1 ST	55	R93119010	4012740192385	5,50 €	1 ST	T040	1 ST	216
R79769010	4012740820691	78,60 €	1 ST	T040	1 ST	55	R93127035	4012740198615	14,00 €	1 ST	T040	1 ST	216
R79797035	4012740327183	24,50 €	1 ST	T040	5 ST	55	R93129001	4012740192354	14,00 €	1 ST	T040	1 ST	216
R79799001	4012740327190	24,50 €	1 ST	T040	5 ST	55	R93129010	4012740198578	14,00 €	1 ST	T040	1 ST	216
R79799010	4012740820660	24,50 €	1 ST	T040	5 ST	55	R9312VERZ	4012740192361	8,50 €	1 ST	T040	1 ST	216
R81107035	4012740191739	5,50 €	1 ST	T040	1 ST	223	R93137035	4012740198677	17,00 €	1 ST	T040	1 ST	217
R81109001	4012740191746	5,50 €	1 ST	T040	1 ST	223	R93139001	4012740192330	17,00 €	1 ST	T040	1 ST	217
R81109010	4012740191753	5,50 €	1 ST	T040	1 ST	223	R93139010	4012740198639	17,00 €	1 ST	T040	1 ST	217
R81127035	4012740191760	5,60 €	1 ST	T040	1 ST	223	R93139010	4012740192347	11,90 €	1 ST	T040	1 ST	217
R81129001	4012740191777	5,60 €	1 ST	T040	1 ST	223	R93277035	4012740244381	23,90 €	1 ST	T040	5 ST	291
R81129010	4012740191784	5,60 €	1 ST	T040	1 ST	223	R93279001	4012740244404	23,90 €	1 ST	T040	1 ST	291
R81227035	4012740191821	5,60 €	1 ST	T040	1 ST	223	R93279010	4012740244411	23,90 €	1 ST	T040	1 ST	291
R81229001	4012740191838	5,60 €	1 ST	T040	1 ST	223	R9327VERZ	4012740238984	19,00 €	1 ST	T040	5 ST	291
R81229010	4012740191845	5,60 €	1 ST	T040	1 ST	223	R93417035	4012740200622	11,10 €	1 ST	T040	1 ST	219
R81307035	4012740192101	5,80 €	1 ST	T040	1 ST	223	R93419001	4012740192736	11,10 €	1 ST	T040	1 ST	219
R81309001	4012740192132	5,80 €	1 ST	T040	1 ST	223	R93419010	4012740200585	11,10 €	1 ST	T040	1 ST	219

Bestellnummer	EAN-Nummer	Preis in Euro	Preis-einheit	Preis-gruppe	VPE	Seite	Bestellnummer	EAN-Nummer	Preis in Euro	Preis-einheit	Preis-gruppe	VPE	Seite
R9361VERZ	4012740192682	4,90 €	1 ST	T040	1 ST	220	SL1807508014	4012740152624	12,30 €	1 M	T100	32 M	739
R93627035	4012740200868	12,90 €	1 ST	T040	1 ST	221	SL1807509001	4012740140003	10,80 €	1 M	T100	32 M	739
R93629001	4012740192651	12,90 €	1 ST	T040	1 ST	221	SL1807509010	4012740837699	10,80 €	1 M	T100	32 M	739
R93629010	4012740200820	12,90 €	1 ST	T040	1 ST	221	SL200551	4012740893893	3,50 €	1 M	T100	36 M	308
R9362VERZ	4012740192668	7,20 €	1 ST	T040	1 ST	221	SL20055219010	4012740893985	4,30 €	1 M	T100	36 M	310
R93637035	4012740200929	14,70 €	1 ST	T040	5 ST	221	SL20055219011	4012740893992	4,30 €	1 M	T100	36 M	310
R93639001	4012740192637	14,70 €	1 ST	T040	1 ST	221	SL20055229010	4012740894005	4,20 €	1 M	T100	36 M	312
R93639010	4012740200882	14,70 €	1 ST	T040	1 ST	221	SL2005529010	4012740893909	3,70 €	1 M	T100	36 M	308
R9363VERZ	4012740192644	9,00 €	1 ST	T040	1 ST	221	SL2005529011	4012740893916	3,70 €	1 M	T100	36 M	308
R94117035	4012740249287	3,00 €	1 ST	T040	1 ST	216	SL200552D1	4012740893923	7,20 €	1 M	T100	18 M	308
R94119001	4012740249300	3,00 €	1 ST	T040	1 ST	216	SL200552D2	4012740893930	7,20 €	1 M	T100	18 M	308
R94119010	4012740249317	3,00 €	1 ST	T040	1 ST	216	SL200552D3	4012740893947	7,20 €	1 M	T100	18 M	308
R94127035	4012740249348	5,50 €	1 ST	T040	1 ST	216	SL200552D4	4012740893954	7,20 €	1 M	T100	18 M	308
R94129001	4012740249362	5,50 €	1 ST	T040	1 ST	216	SL200552D5	4012740893961	7,20 €	1 M	T100	18 M	308
R94129010	4012740249379	5,50 €	1 ST	T040	1 ST	216	SL200552D6	4012740893978	7,20 €	1 M	T100	18 M	308
R94137035	4012740249409	7,70 €	1 ST	T040	1 ST	217	SL2005539010	4012740894012	2,90 €	1 ST	T100	1 ST	309
R94139001	4012740249423	7,70 €	1 ST	T040	1 ST	217	SL2005539011	4012740894029	2,90 €	1 ST	T100	1 ST	309
R94139010	4012740249430	7,70 €	1 ST	T040	1 ST	217	SL200553D1	4012740894036	5,80 €	1 ST	T100	1 ST	309
R94377035	4012740251174	13,80 €	1 ST	T040	5 ST	291	SL200553D2	4012740894043	5,80 €	1 ST	T100	1 ST	309
R94379001	4012740251198	13,80 €	1 ST	T040	5 ST	291	SL200553D3	4012740894050	5,80 €	1 ST	T100	1 ST	309
R94379010	4012740251204	13,80 €	1 ST	T040	5 ST	291	SL200553D4	4012740894067	5,80 €	1 ST	T100	1 ST	309
R94417035	4012740249645	1,69 €	1 ST	T040	1 ST	219	SL200553D5	4012740894074	5,80 €	1 ST	T100	1 ST	309
R94419001	4012740249669	1,69 €	1 ST	T040	1 ST	219	SL200553D6	4012740894081	5,80 €	1 ST	T100	1 ST	309
R94419010	4012740249676	1,69 €	1 ST	T040	1 ST	219	SL2005549010	4012740894098	2,80 €	1 ST	T100	1 ST	309
R94427035	4012740249706	4,15 €	1 ST	T040	1 ST	219	SL2005549011	4012740894104	2,80 €	1 ST	T100	1 ST	309
R94429001	4012740249720	4,15 €	1 ST	T040	1 ST	219	SL200554D1	4012740894111	5,70 €	1 ST	T100	1 ST	309
R94429010	4012740249737	4,15 €	1 ST	T040	1 ST	219	SL200554D2	4012740894128	5,70 €	1 ST	T100	1 ST	309
R94437035	4012740249768	5,60 €	1 ST	T040	1 ST	220	SL200554D3	4012740894135	5,70 €	1 ST	T100	1 ST	309
R94439001	4012740249782	5,60 €	1 ST	T040	1 ST	220	SL200554D4	4012740894142	5,70 €	1 ST	T100	1 ST	309
R94439010	4012740249799	5,60 €	1 ST	T040	1 ST	220	SL200554D5	4012740894159	5,70 €	1 ST	T100	1 ST	309
R94497035	4012740318495	84,10 €	1 ST	T040	1 ST	291	SL200554D6	4012740894166	5,70 €	1 ST	T100	1 ST	309
R94499001	4012740318518	84,10 €	1 ST	T040	1 ST	291	SL20055619010	4012740831680	3,15 €	1 ST	T100	1 ST	313
R94499010	4012740318525	84,10 €	1 ST	T040	1 ST	291	SL2005569010	4012740894173	2,80 €	1 ST	T100	1 ST	309
R94617035	4012740249829	2,45 €	1 ST	T040	1 ST	220	SL2005569011	4012740894180	2,80 €	1 ST	T100	1 ST	309
R94619001	4012740249843	2,45 €	1 ST	T040	1 ST	220	SL200556D1	4012740894197	5,70 €	1 ST	T100	1 ST	309
R94619010	4012740249850	2,45 €	1 ST	T040	1 ST	220	SL200556D2	4012740894203	5,70 €	1 ST	T100	1 ST	309
R94627035	4012740249881	4,15 €	1 ST	T040	1 ST	221	SL200556D3	4012740894210	5,70 €	1 ST	T100	1 ST	309
R94629001	4012740249904	4,15 €	1 ST	T040	1 ST	221	SL200556D4	4012740894227	5,70 €	1 ST	T100	1 ST	309
R94629010	4012740249911	4,15 €	1 ST	T040	1 ST	221	SL200556D5	4012740894234	5,70 €	1 ST	T100	1 ST	309
R94637035	4012740249942	5,60 €	1 ST	T040	1 ST	221	SL200556D6	4012740894241	5,70 €	1 ST	T100	1 ST	309
R94639001	4012740249966	5,60 €	1 ST	T040	1 ST	221	SL2005579010	4012740894258	1,86 €	1 ST	T100	1 ST	309
R94639010	4012740249973	5,60 €	1 ST	T040	1 ST	221	SL2005579011	4012740894265	1,86 €	1 ST	T100	1 ST	309
R94917035	4012740249102	3,00 €	1 ST	T040	1 ST	211	SL200557D1	4012740894272	3,65 €	1 ST	T100	1 ST	309
R94919001	4012740249126	3,00 €	1 ST	T040	1 ST	211	SL200557D2	4012740894289	3,65 €	1 ST	T100	1 ST	309
R94919010	4012740249133	3,00 €	1 ST	T040	1 ST	211	SL200557D3	4012740894296	3,65 €	1 ST	T100	1 ST	309
R94927035	4012740249164	5,50 €	1 ST	T040	1 ST	211	SL200557D4	4012740894302	3,65 €	1 ST	T100	1 ST	309
R94929001	4012740249188	5,50 €	1 ST	T040	1 ST	211	SL200557D5	4012740894319	3,65 €	1 ST	T100	1 ST	309
R94929010	4012740249195	5,50 €	1 ST	T040	1 ST	211	SL200557D6	4012740894326	3,65 €	1 ST	T100	1 ST	309
R94937035	4012740249225	7,70 €	1 ST	T040	1 ST	212	SL20055819010	4012740222167	5,60 €	1 ST	T100	1 ST	309
R94939001	4012740249249	7,70 €	1 ST	T040	1 ST	212	SL20055819011	4012740222174	5,60 €	1 ST	T100	1 ST	309
R94939010	4012740249256	7,70 €	1 ST	T040	1 ST	212	SL2005581D1	4012740222211	10,50 €	1 ST	T100	1 ST	309
RK1107035	4012740121323	14,40 €	1 M	T300	24 M	538	SL2005589010	4012740894333	12,00 €	1 ST	T100	1 ST	309
RK1109010	4012740863971	14,40 €	1 M	T300	24 M	538	SL2005589011	4012740894340	12,00 €	1 ST	T100	1 ST	309
RK1507035	4012740114370	21,70 €	1 M	T300	16 M	538	SL200558D1	4012740894357	19,40 €	1 ST	T100	1 ST	309
RK1509010	4012740863988	21,70 €	1 M	T300	16 M	538	SL200559009010	4012740894364	30,70 €	1 ST	T100	1 ST	314
RK17035	4012002247297	46,40 €	1 ST	T070	1 ST	755	SL200559009011	4012740894371	30,70 €	1 ST	T100	1 ST	314
RK19005	4012002248560	46,40 €	1 ST	T070	1 ST	755	SL20055900D1	4012740894388	36,80 €	1 ST	T100	1 ST	314
RK1907035	4012740114615	24,70 €	1 M	T300	8 M	538	SL200559019010	4012740842594	15,60 €	1 ST	T100	1 ST	317
RK1909010	4012740863995	24,70 €	1 M	T300	8 M	538	SL200559019011	4012740842617	15,60 €	1 ST	T100	1 ST	317
RK2307035	4012740283779	31,60 €	1 M	T300	16 M	538	SL20055901D1	4012740842624	21,80 €	1 ST	T100	1 ST	317
RK2309010	4012740874670	31,60 €	1 M	T300	16 M	538	SL20055901D2	4012740842631	21,80 €	1 ST	T100	1 ST	317
RKA7035	4012002247303	3,65 €	1 ST	T070	1 ST	755	SL20055901D3	4012740842648	21,80 €	1 ST	T100	1 ST	317
RKA9005	4012002248577	3,65 €	1 ST	T070	1 ST	755	SL20055901D4	4012740842655	21,80 €	1 ST	T100	1 ST	317
RKR7035	4012002247310	18,20 €	1 ST	T070	1 ST	755	SL20055901D5	4012740842662	21,80 €	1 ST	T100	1 ST	317
RKR9005	4012002248584	18,20 €	1 ST	T070	1 ST	755	SL20055901D6	4012740842679	21,80 €	1 ST	T100	1 ST	317
RKWH000	4012002247327	1,79 €	1 ST	T070	5 ST	755	SL200559029010	4012740894395	115,80 €	1 ST	T100	1 ST	315
RLV0630	4012002247334	7,70 €	1 ST	T070	1 ST	786	SL200559029011	4012740894401	115,80 €	1 ST	T100	1 ST	315
RLV1230	4012002247341	7,70 €	1 ST	T070	1 ST	786	SL20055902D1	4012740894418	122,00 €	1 ST	T100	1 ST	315
RLVE0930	4012002247358	7,70 €	1 ST	T070	1 ST	786	SL200559079010	4012740894425	42,30 €	1 ST	T100	1 ST	314
RLVR1030	4012002247365	7,70 €	1 ST	T070	1 ST	786	SL200559079011	4012740894432	42,30 €	1 ST	T100	1 ST	314
S							SL20055907D1	4012740894449	48,40 €	1 ST	T100	1 ST	314
SEBD500GT	4012002248591	116,00 €	1 SET	T070	1 SET	631	SL200559109010	4012740894548	39,50 €	1 ST	T100	1 ST	314
SEGT350	4012002248607	10,20 €	1 ST	T070	1 ST	631	SL200559109011	4012740894555	39,50 €	1 ST	T100	1 ST	314
SEVE04200	4012002248614	9,10 €	1 ST	T070	1 ST	631	SL20055910D1	4012740894562	45,40 €	1 ST	T100	1 ST	314
SEVE09200	4012002248621	10,00 €	1 ST	T070	1 ST	631	SL200559119010	4012740894845	15,60 €	1 ST	T100	1 ST	317
SEVE0950	4012002243947	10,90 €	1 ST	T070	1 ST	750	SL200559119011	4012740894852	15,60 €	1 ST	T100	1 ST	317
SEVQ06200	4012002248638	9,10 €	1 ST	T070	1 ST	631	SL20055911D1	4012740894869	21,80 €	1 ST	T100	1 ST	317
SEVQ0650	4012002243954	10,90 €	1 ST	T070	1 ST	750	SL200559159010	4012740851770	20,50 €	1 ST	T100	1 ST	317
SEVQ08200	4012002248645	10,50 €	1 ST	T070	1 ST	631	SL200559159011	4012740851787	20,50 €	1 ST	T100	1 ST	317
SEVQ12200	4012002248652	10,00 €	1 ST	T070	1 ST	631	SL20055915D1	4012740851794	26,60 €	1 ST	T100	1 ST	317
SEVQ1250	4012002243961	10,90 €	1 ST	T070	1 ST	750	SL200559209010	4012740894661	83,60 €	1 ST	T100	1 ST	315

Bestellnummer	EAN-Nummer	Preis in Euro	Preis-einheit	Preis-gruppe	VPE	Seite	Bestellnummer	EAN-Nummer	Preis in Euro	Preis-einheit	Preis-gruppe	VPE	Seite
SL20055932D2	4012740851855	14,40 €	1 ST	T100	1 ST	321	SL2008081D1	4012740222303	11,70 €	1 ST	T100	1 ST	323
SL20055932D3	4012740851862	14,40 €	1 ST	T100	1 ST	321	SL2008089010	4012740895408	12,80 €	1 ST	T100	1 ST	323
SL20055932D4	4012740851879	14,40 €	1 ST	T100	1 ST	321	SL2008089011	4012740895415	12,80 €	1 ST	T100	1 ST	323
SL20055932D5	4012740851886	14,40 €	1 ST	T100	1 ST	321	SL20080808D1	4012740895422	20,60 €	1 ST	T100	1 ST	323
SL20055932D6	4012740851893	14,40 €	1 ST	T100	1 ST	321	SL200809009010	4012740895439	32,30 €	1 ST	T100	1 ST	330
SL200559409010	4012740851923	22,70 €	1 ST	T100	1 ST	318	SL200809009011	4012740895446	32,30 €	1 ST	T100	1 ST	330
SL200559409011	4012740851930	22,70 €	1 ST	T100	1 ST	318	SL20080900D1	4012740895453	38,20 €	1 ST	T100	1 ST	330
SL20055940D1	4012740851947	23,90 €	1 ST	T100	1 ST	318	SL200809019010	4012740842860	16,10 €	1 ST	T100	1 ST	333
SL200559459010	4012740851985	25,40 €	1 ST	T100	1 ST	318	SL200809019011	4012740842877	16,10 €	1 ST	T100	1 ST	333
SL200559459011	4012740851992	25,40 €	1 ST	T100	1 ST	318	SL20080901D1	4012740842686	22,40 €	1 ST	T100	1 ST	333
SL20055945D1	4012740852005	26,60 €	1 ST	T100	1 ST	318	SL20080901D2	4012740842693	22,40 €	1 ST	T100	1 ST	333
SL200559479010	4012740852012	34,20 €	1 ST	T100	1 ST	318	SL20080901D3	4012740842709	22,40 €	1 ST	T100	1 ST	333
SL200559479011	4012740852029	34,20 €	1 ST	T100	1 ST	318	SL20080901D4	4012740842792	22,40 €	1 ST	T100	1 ST	333
SL20055947D1	4012740852036	35,50 €	1 ST	T100	1 ST	318	SL20080901D5	4012740842846	22,40 €	1 ST	T100	1 ST	333
SL200559489010	4012740852043	62,60 €	1 ST	T100	1 ST	319	SL20080901D6	4012740842853	22,40 €	1 ST	T100	1 ST	333
SL200559489011	4012740852050	62,60 €	1 ST	T100	1 ST	319	SL200809029010	4012740895460	124,70 €	1 ST	T100	1 ST	331
SL20055948D1	4012740852067	63,60 €	1 ST	T100	1 ST	319	SL200809029011	4012740895477	124,70 €	1 ST	T100	1 ST	331
SL200559499010	4012740852074	56,30 €	1 ST	T100	1 ST	319	SL20080902D1	4012740895484	130,80 €	1 ST	T100	1 ST	331
SL200559499011	4012740852081	56,30 €	1 ST	T100	1 ST	319	SL200809079010	4012740895491	43,80 €	1 ST	T100	1 ST	330
SL20055949D1	4012740852098	57,60 €	1 ST	T100	1 ST	319	SL200809079011	4012740895507	43,80 €	1 ST	T100	1 ST	330
SL200559509010	★ 4012740984317	53,50 €	1 ST	T100	1 ST	319	SL20080907D1	4012740895514	50,00 €	1 ST	T100	1 ST	330
SL200559509011	★ 4012740984324	53,50 €	1 ST	T100	1 ST	319	SL200809109010	4012740895613	40,70 €	1 ST	T100	1 ST	330
SL20055950D1	★ 4012740984331	57,80 €	1 ST	T100	1 ST	319	SL200809109011	4012740895620	40,70 €	1 ST	T100	1 ST	330
SL200559889010	★ 4012740984348	65,40 €	1 ST	T100	1 ST	320	SL20080910D1	4012740895637	46,80 €	1 ST	T100	1 ST	330
SL200559889011	★ 4012740984355	65,40 €	1 ST	T100	1 ST	320	SL200809119010	4012740895910	16,10 €	1 ST	T100	1 ST	333
SL20055988D1	★ 4012740984362	70,70 €	1 ST	T100	1 ST	320	SL200809119011	4012740895927	16,10 €	1 ST	T100	1 ST	333
SL200559899010	★ 4012740984379	58,90 €	1 ST	T100	1 ST	320	SL20080911D1	4012740895934	22,40 €	1 ST	T100	1 ST	333
SL200559899011	★ 4012740984386	58,90 €	1 ST	T100	1 ST	320	SL200809159010	4012740852395	21,10 €	1 ST	T100	1 ST	333
SL20055989D1	★ 4012740984393	63,60 €	1 ST	T100	1 ST	320	SL200809159011	4012740852760	21,10 €	1 ST	T100	1 ST	333
SL200559909010	4012740984409	55,90 €	1 ST	T100	1 ST	321	SL20080915D1	4012740852777	27,10 €	1 ST	T100	1 ST	333
SL200559909011	4012740984416	55,90 €	1 ST	T100	1 ST	321	SL200809209010	4012740895736	86,40 €	1 ST	T100	1 ST	331
SL20055990D1	4012740984423	60,40 €	1 ST	T100	1 ST	321	SL200809209011	4012740895743	86,40 €	1 ST	T100	1 ST	331
SL20055A9010	4012740894876	0,82 €	1 ST	T100	1 ST	309	SL20080920D1	4012740895750	92,50 €	1 ST	T100	1 ST	331
SL20055A9011	4012740894883	0,82 €	1 ST	T100	1 ST	309	SL200809239010	4012740895798	57,80 €	1 ST	T100	1 ST	332
SL20055AC9010	4012740836487	0,82 €	1 ST	T100	1 ST	317	SL200809239011	4012740895804	57,80 €	1 ST	T100	1 ST	332
SL20055AC9011	4012740836531	0,82 €	1 ST	T100	1 ST	317	SL20080923D1	4012740895811	63,80 €	1 ST	T100	1 ST	332
SL20055ACD1	4012740836296	1,05 €	1 ST	T100	1 ST	317	SL200809249010	4012740895828	52,90 €	1 ST	T100	1 ST	331
SL20055ACD2	4012740836326	1,05 €	1 ST	T100	1 ST	317	SL200809249011	4012740895835	52,90 €	1 ST	T100	1 ST	331
SL20055ACD3	4012740836333	1,05 €	1 ST	T100	1 ST	317	SL20080924D1	4012740895842	59,00 €	1 ST	T100	1 ST	331
SL20055ACD4	4012740836395	1,05 €	1 ST	T100	1 ST	317	SL200809259010	4012740895859	96,50 €	1 ST	T100	1 ST	332
SL20055ACD5	4012740836401	1,05 €	1 ST	T100	1 ST	317	SL200809259011	4012740895866	96,50 €	1 ST	T100	1 ST	332
SL20055ACD6	4012740836470	1,05 €	1 ST	T100	1 ST	317	SL20080925D1	4012740895873	102,70 €	1 ST	T100	1 ST	332
SL20055AD1	4012740894890	1,05 €	1 ST	T100	1 ST	309	SL200809269010	4012740895880	139,10 €	1 ST	T100	1 ST	332
SL20055AD2	4012740894906	1,05 €	1 ST	T100	1 ST	309	SL200809269011	4012740895897	139,10 €	1 ST	T100	1 ST	332
SL20055AD3	4012740894913	1,05 €	1 ST	T100	1 ST	309	SL20080926D1	4012740895903	145,40 €	1 ST	T100	1 ST	332
SL20055AD4	4012740894920	1,05 €	1 ST	T100	1 ST	309	SL200809329010	4012740852814	8,70 €	1 ST	T100	1 ST	337
SL20055AD5	4012740894937	1,05 €	1 ST	T100	1 ST	309	SL200809329011	4012740852821	8,70 €	1 ST	T100	1 ST	337
SL20055AD6	4012740894944	1,05 €	1 ST	T100	1 ST	309	SL20080932D1	4012740852838	15,00 €	1 ST	T100	1 ST	337
SL200801	4012740894951	5,00 €	1 M	T100	36 M	322	SL20080932D2	4012740852845	15,00 €	1 ST	T100	1 ST	337
SL200801LED	★ 4012740980258	3,50 €	1 M	T100	18 M	347	SL20080932D3	4012740852852	15,00 €	1 ST	T100	1 ST	337
SL20080219010	4012740895040	6,40 €	1 M	T100	24 M	324	SL20080932D4	4012740852869	15,00 €	1 ST	T100	1 ST	337
SL20080219011	4012740895057	6,40 €	1 M	T100	24 M	324	SL20080932D5	4012740852876	15,00 €	1 ST	T100	1 ST	337
SL20080229010	4012740895064	6,00 €	1 M	T100	24 M	326	SL20080932D6	4012740852883	15,00 €	1 ST	T100	1 ST	337
SL20080259011	★ 4012740980265	6,90 €	1 M	T100	18 M	347	SL200809409010	4012740852890	23,50 €	1 ST	T100	1 ST	334
SL2008025D1	★ 4012740980272	8,60 €	1 M	T100	18 M	347	SL200809409011	4012740852920	23,50 €	1 ST	T100	1 ST	334
SL2008029010	4012740894968	4,90 €	1 M	T100	36 M	322	SL20080940D1	4012740852937	24,60 €	1 ST	T100	1 ST	334
SL2008029011	4012740894975	4,90 €	1 M	T100	36 M	322	SL200809459010	4012740852975	25,80 €	1 ST	T100	1 ST	334
SL200802D1	4012740894982	8,70 €	1 M	T100	18 M	322	SL200809459011	4012740852982	25,80 €	1 ST	T100	1 ST	334
SL200802D2	4012740894989	8,70 €	1 M	T100	18 M	322	SL20080945D1	4012740852999	26,90 €	1 ST	T100	1 ST	334
SL200802D3	4012740895002	8,70 €	1 M	T100	18 M	322	SL200809479010	4012740853002	35,20 €	1 ST	T100	1 ST	334
SL200802D4	4012740895019	8,70 €	1 M	T100	18 M	322	SL200809479011	4012740853026	35,20 €	1 ST	T100	1 ST	334
SL200802D5	4012740895026	8,70 €	1 M	T100	18 M	322	SL20080947D1	4012740853033	36,20 €	1 ST	T100	1 ST	334
SL200802D6	4012740895033	8,70 €	1 M	T100	18 M	322	SL200809489010	4012740853040	63,90 €	1 ST	T100	1 ST	335
SL2008039010	4012740895088	3,25 €	1 ST	T100	1 ST	323	SL200809489011	4012740853057	63,90 €	1 ST	T100	1 ST	335
SL2008039011	4012740895095	3,25 €	1 ST	T100	1 ST	323	SL20080948D1	4012740853064	65,20 €	1 ST	T100	1 ST	335
SL200803D1	4012740895101	6,20 €	1 ST	T100	1 ST	323	SL200809499010	4012740853071	57,70 €	1 ST	T100	1 ST	335
SL200803D2	4012740895118	6,20 €	1 ST	T100	1 ST	323	SL200809499011	4012740853088	57,70 €	1 ST	T100	1 ST	335
SL200803D3	4012740895125	6,20 €	1 ST	T100	1 ST	323	SL20080949D1	4012740853095	58,80 €	1 ST	T100	1 ST	335
SL200803D4	4012740895132	6,20 €	1 ST	T100	1 ST	323	SL200809509010	★ 4012740984430	54,80 €	1 ST	T100	1 ST	335
SL200803D5	4012740895149	6,20 €	1 ST	T100	1 ST	323	SL200809509011	★ 4012740984447	54,80 €	1 ST	T100	1 ST	335
SL200803D6	4012740895156	6,20 €	1 ST	T100	1 ST	323	SL20080950D1	★ 4012740984454	59,20 €	1 ST	T100	1 ST	335
SL2008049010	4012740895163	3,15 €	1 ST	T100	1 ST	323	SL200809889010	★ 4012740984461	66,80 €	1 ST	T100	1 ST	336
SL2008049011	4012740895170	3,15 €	1 ST	T100	1 ST	323	SL200809889011	★ 4012740984478	66,80 €	1 ST	T100	1 ST	336
SL200804D1	4012740895187	6,10 €	1 ST	T100	1 ST	323	SL20080988D1	★ 4012740984485	72,20 €	1 ST	T100	1 ST	336
SL200804D2	4012740895194	6,10 €	1 ST	T100	1 ST	323	SL200809889010	★ 4012740984492	60,30 €	1 ST	T100	1 ST	336
SL200804D3	4012740895200	6,10 €	1 ST	T100	1 ST	323	SL200809889011	★ 4012740984508	60,30 €	1 ST	T100	1 ST	336
SL200804D4	4012740895217	6,10 €	1 ST	T100	1 ST	323	SL20080989D1	★ 4012740984515	65,10 €	1 ST	T100	1 ST	336
SL200804D5	4012740895224	6,10 €	1 ST	T100	1 ST	323	SL200809909						

Bestellnummer	EAN-Nummer	Preis in Euro	Preis-einheit	Preis-gruppe	VPE	Seite	Bestellnummer	EAN-Nummer	Preis in Euro	Preis-einheit	Preis-gruppe	VPE	Seite
SL20080M9010	4012740853200	4,60 €	1 ST	T100	1 ST	348	UDB3215265	4012002238073	214,60 €	1 ST	T070	1 ST	626
SL201151	4012740896023	7,70 €	1 M	T100	24 M	338	UDBDQ06	4012002247396	215,80 €	1 ST	T070	1 ST	789
SL2011529010	4012740221924	6,70 €	1 M	T100	24 M	338	UDH2050080	4012002238080	166,40 €	1 ST	T070	1 ST	627
SL2011529011	4012740221931	6,70 €	1 M	T100	24 M	338	UDH2075125	4012002238097	172,60 €	1 ST	T070	1 ST	627
SL2011539010	4012740896054	3,85 €	1 ST	T100	1 ST	339	UDH2120170	4012002238103	178,80 €	1 ST	T070	1 ST	627
SL2011539011	4012740896061	3,85 €	1 ST	T100	1 ST	339	UDH2165215	4012002238110	185,00 €	1 ST	T070	1 ST	627
SL2011549010	4012740896078	3,55 €	1 ST	T100	1 ST	339	UDH2215265	4012002238127	191,20 €	1 ST	T070	1 ST	627
SL2011549011	4012740896085	3,55 €	1 ST	T100	1 ST	339	UDH3050080	4012002238134	175,00 €	1 ST	T070	1 ST	627
SL2011569010	4012740221771	3,15 €	1 ST	T100	1 ST	339	UDH3075125	4012002238141	182,50 €	1 ST	T070	1 ST	627
SL2011569011	4012740221788	3,15 €	1 ST	T100	1 ST	339	UDH3120170	4012002238158	189,80 €	1 ST	T070	1 ST	627
SL2011579010	4012740221795	2,15 €	1 ST	T100	1 ST	339	UDH3165215	4012002238165	197,30 €	1 ST	T070	1 ST	627
SL2011579011	4012740221801	2,15 €	1 ST	T100	1 ST	339	UDH3215265	4012002238172	204,70 €	1 ST	T070	1 ST	627
SL20115819010	4012740222365	6,50 €	1 ST	T100	1 ST	339	UDK2P0067011	4012002247402	357,60 €	1 ST	T070	1 ST	789
SL20115819011	4012740222372	6,50 €	1 ST	T100	1 ST	339	UDK2P0069005	4012002247419	357,60 €	1 ST	T070	1 ST	789
SL2011589010	4012740896139	13,60 €	1 ST	T100	1 ST	339	UDK2P006E	4012002247426	659,50 €	1 ST	T070	1 ST	789
SL2011589011	4012740896146	13,60 €	1 ST	T100	1 ST	339	UDLA0000	4012002238189	137,30 €	1 ST	T070	1 ST	787
SL201159009010	4012740896153	33,90 €	1 ST	T100	1 ST	340	UDM2000BLD	4012002238196	49,40 €	1 ST	T070	1 ST	629
SL201159009011	4012740896160	33,90 €	1 ST	T100	1 ST	340	UDM2050GBZ	4012002238202	74,10 €	1 ST	T070	1 ST	629
SL201159019010	4012740842884	17,10 €	1 ST	T100	1 ST	343	UDM2147E04	4012002238219	55,50 €	1 ST	T070	1 ST	629
SL201159019011	4012740842891	17,10 €	1 ST	T100	1 ST	343	UDM2200E09	4012002238226	55,50 €	1 ST	T070	1 ST	629
SL201159029010	4012740896177	130,90 €	1 ST	T100	1 ST	341	UDM2200Q06	4012002238233	55,50 €	1 ST	T070	1 ST	629
SL201159029011	4012740896184	130,90 €	1 ST	T100	1 ST	341	UDM2215R06	4012002238240	55,50 €	1 ST	T070	1 ST	629
SL201159079010	4012740896191	45,90 €	1 ST	T100	1 ST	340	UDM2242R2	4012002248706	55,50 €	1 ST	T070	1 ST	629
SL201159079011	4012740896207	45,90 €	1 ST	T100	1 ST	340	UDM2244Q12	4012002238257	55,50 €	1 ST	T070	1 ST	629
SL201159109010	4012740896276	42,60 €	1 ST	T100	1 ST	340	UDM3000BLD	4012002238264	55,50 €	1 ST	T070	1 ST	629
SL201159109011	4012740896283	42,60 €	1 ST	T100	1 ST	340	UDM3050GBZ	4012002238271	80,20 €	1 ST	T070	1 ST	629
SL201159119010	4012740896474	17,10 €	1 ST	T100	1 ST	343	UDM3147E04	4012002238288	68,00 €	1 ST	T070	1 ST	629
SL201159119011	4012740896481	17,10 €	1 ST	T100	1 ST	343	UDM3200E09	4012002238295	68,00 €	1 ST	T070	1 ST	629
SL201159159010	4012740853354	22,10 €	1 ST	T100	1 ST	343	UDM3200Q06	4012002238301	68,00 €	1 ST	T070	1 ST	629
SL201159159011	4012740853361	22,10 €	1 ST	T100	1 ST	343	UDM3200SLQ06	4012002238318	209,70 €	1 ST	T070	1 ST	629
SL201159209010	4012740896351	91,00 €	1 ST	T100	1 ST	341	UDM3215R06	4012002238325	68,00 €	1 ST	T070	1 ST	629
SL201159209011	4012740896368	91,00 €	1 ST	T100	1 ST	341	UDM3215SLR06	4012002238332	209,70 €	1 ST	T070	1 ST	629
SL201159239010	4012740896399	60,80 €	1 ST	T100	1 ST	342	UDM3242R2	4012002248713	68,00 €	1 ST	T070	1 ST	629
SL201159239011	4012740896405	60,80 €	1 ST	T100	1 ST	342	UDM3244Q12	4012002238349	68,00 €	1 ST	T070	1 ST	629
SL201159249010	4012740896412	55,60 €	1 ST	T100	1 ST	341	UDM3244SLQ12	4012002238356	221,80 €	1 ST	T070	1 ST	629
SL201159249011	4012740896429	55,60 €	1 ST	T100	1 ST	341	UDM3275R10	4012002238363	68,00 €	1 ST	T070	1 ST	629
SL201159259010	4012740896436	101,60 €	1 ST	T100	1 ST	342	UDM3294Q08	4012002238370	68,00 €	1 ST	T070	1 ST	629
SL201159259011	4012740896443	101,60 €	1 ST	T100	1 ST	342	UDM3306R12	4012002238387	68,00 €	1 ST	T070	1 ST	629
SL201159269010	4012740896450	146,30 €	1 ST	T100	1 ST	342	UDM3306SLR12	4012002238394	221,80 €	1 ST	T070	1 ST	629
SL201159269011	4012740896467	146,30 €	1 ST	T100	1 ST	342	UDS3070120	4012002238400	223,20 €	1 ST	T070	1 ST	628
SL201159329010	4012740853385	9,90 €	1 ST	T100	1 ST	346	UDS32050RE	4012002238417	8,50 €	1 ST	T070	145 ST	630
SL201159329011	4012740853392	9,90 €	1 ST	T100	1 ST	346	UDSL5098	4012002238424	259,40 €	1 ST	T070	1 ST	630
SL201159409010	4012740853637	23,90 €	1 ST	T100	1 ST	344	UDSL5118	4012002238431	263,00 €	1 ST	T070	1 ST	630
SL201159409011	4012740853644	23,90 €	1 ST	T100	1 ST	344	UDSL5138	4012002238448	266,60 €	1 ST	T070	1 ST	630
SL201159459010	4012740853699	26,30 €	1 ST	T100	1 ST	344	UDSL5163	4012002238455	270,10 €	1 ST	T070	1 ST	630
SL201159459011	4012740853705	26,30 €	1 ST	T100	1 ST	344	UDSL5183	4012002238462	273,50 €	1 ST	T070	1 ST	630
SL201159479010	4012740853965	36,00 €	1 ST	T100	1 ST	344	UDSL5203	4012002238479	277,10 €	1 ST	T070	1 ST	630
SL201159479011	4012740853972	36,00 €	1 ST	T100	1 ST	344	UDSL5223	4012002238486	280,80 €	1 ST	T070	1 ST	630
SL201159489010	4012740853668	66,70 €	1 ST	T100	1 ST	344	UK190282	4012002230930	51,70 €	1 M	T070	2 M	614
SL201159489011	4012740853675	66,70 €	1 ST	T100	1 ST	344	UK190283	4012002230947	55,50 €	1 M	T070	2 M	614
SL201159499010	4012740853682	59,70 €	1 ST	T100	1 ST	345	UK190382	4012002238493	55,50 €	1 M	T070	2 M	614
SL201159499011	4012740853651	59,70 €	1 ST	T100	1 ST	345	UK190383	4012002238509	59,20 €	1 M	T070	2 M	614
SL201159509010	4012740984553	56,80 €	1 ST	T100	1 ST	345	UK190482	4012002238516	59,20 €	1 M	T070	2 M	616
SL201159509011	4012740984560	56,80 €	1 ST	T100	1 ST	345	UK190483	4012002238523	62,90 €	1 M	T070	2 M	616
SL201159889010	4012740984577	69,70 €	1 ST	T100	1 ST	345	UK240282	4012002238530	62,90 €	1 M	T070	2 M	618
SL201159889011	4012740984584	69,70 €	1 ST	T100	1 ST	345	UK240283	4012002238547	66,50 €	1 M	T070	2 M	618
SL201159899010	4012740984591	62,40 €	1 ST	T100	1 ST	346	UK240382	4012002238554	66,50 €	1 M	T070	2 M	618
SL201159899011	4012740984607	62,40 €	1 ST	T100	1 ST	346	UK240383	4012002238561	70,20 €	1 M	T070	2 M	618
SL201159909010	4012740984614	59,30 €	1 ST	T100	1 ST	346	UK240482	4012002238578	70,20 €	1 M	T070	2 M	620
SL201159909011	4012740984621	59,30 €	1 ST	T100	1 ST	346	UK240483	4012002238585	74,10 €	1 M	T070	2 M	620
SL20115A9010	4012740896498	1,05 €	1 ST	T100	1 ST	339	UK340282	4012002238592	74,10 €	1 M	T070	2 M	622
SL20115A9011	4012740896504	1,05 €	1 ST	T100	1 ST	339	UK340283	4012002238608	77,70 €	1 M	T070	2 M	622
SL20115AC9010	4012740836890	1,05 €	1 ST	T100	1 ST	343	UK340382	4012002238615	77,70 €	1 M	T070	2 M	622
SL20115AC9011	4012740836906	1,05 €	1 ST	T100	1 ST	343	UK340383	4012002238622	81,40 €	1 M	T070	2 M	622
SLA180750ELN	4012740193689	29,80 €	1 M	T100	10 M	737	UK340482	4012002238639	81,40 €	1 M	T070	2 M	624
SLH200801	4012740831666	10,70 €	1 M	T100	36 M	328	UK340483	4012002238646	85,10 €	1 M	T070	2 M	624
SLH2008029010	4012740831673	9,70 €	1 M	T100	36 M	328	UKB190280	4012002238653	6,74 €	1 ST	T070	20 ST	615
SPWA069005	4012002244005	137,80 €	1 ST	T070	1 ST	295	UKB190380	4012002238660	6,74 €	1 ST	T070	20 ST	615
SPWA069010	4012002244012	137,80 €	1 ST	T070	1 ST	295	UKB190480	4012002238677	6,74 €	1 ST	T070	20 ST	617
SPWA129005	4012002244029	166,30 €	1 ST	T070	1 ST	295	UKB240280	4012002238684	6,74 €	1 ST	T070	20 ST	619
SPWA129010	4012002244036	166,30 €	1 ST	T070	1 ST	295	UKB240380	4012002238691	6,74 €	1 ST	T070	20 ST	619
SPWA669010	4012002244043	203,00 €	1 ST	T070	1 ST	295	UKB240480	4012002238707	6,74 €	1 ST	T070	20 ST	621
SPWG069005	4012002244050	144,80 €	1 ST	T070	1 ST	295	UKB340280	4012002238714	6,74 €	1 ST	T070	20 ST	623
SPWG069010	4012002244067	144,80 €	1 ST	T070	1 ST	295	UKB340380	4012002238721	6,74 €	1 ST	T070	20 ST	623
SPWG129005	4012002244074	184,50 €	1 ST	T070	1 ST	295	UKB340480	4012002238738	6,74 €	1 ST	T070	20 ST	625
SPWG129010	4012002244081	184,50 €	1 ST	T070	1 ST	295	UKE190280	4012002238745	16,00 €	1 ST	T070	20 ST	615
SPWG669010	4012002244098	221,80 €	1 ST	T070	1 ST	295	UKE190380	4012002238752	16,00 €	1 ST	T070	20 ST	615
T							UKE190480	4012002238769	17,30 €	1 ST	T070	20 ST	617
TULAA105	4012002247372	121,60 €	1 ST	T070	1 ST	781	UKE240280	4012002238776	17,30 €	1 ST	T070	20 ST	619
TUSS000	4012002247389	18,50 €	1 ST	T070	50 ST	781	UKE240380</						

Bestellnummer	EAN-Nummer	Preis in Euro	Preis-einheit	Preis-gruppe	VPE	Seite	Bestellnummer	EAN-Nummer	Preis in Euro	Preis-einheit	Preis-gruppe	VPE	Seite
UKK340382	4012002238974	95,10 €	1 ST	T070	1 ST	623	VQ06129005	4012002244982	63,20 €	1 ST	T070	1 ST	772
UKK340383	4012002238981	99,90 €	1 ST	T070	1 ST	623	VQ12057011	4012002244999	109,50 €	1 ST	T070	1 ST	770
UKK340482	4012002238998	99,90 €	1 ST	T070	1 ST	625	VQ12059005	4012002245002	109,50 €	1 ST	T070	1 ST	770
UKK340483	4012002239001	103,50 €	1 ST	T070	1 ST	625	VQ12127011	4012002245019	109,50 €	1 ST	T070	1 ST	770
UKM190280	4012002247778	15,40 €	1 ST	T070	20 ST	615	VQ12129005	4012002245026	109,50 €	1 ST	T070	1 ST	770
UKM190380	4012002247785	15,40 €	1 ST	T070	20 ST	615	VR06057011	4012002245033	63,20 €	1 ST	T070	1 ST	773
UKM190480	4012002247792	15,40 €	1 ST	T070	20 ST	617	VR06059005	4012002245040	63,20 €	1 ST	T070	1 ST	773
UKM240280	4012002247808	15,40 €	1 ST	T070	20 ST	619	VR06127011	4012002245057	63,20 €	1 ST	T070	1 ST	773
UKM240380	4012002247815	15,40 €	1 ST	T070	20 ST	619	VR06129005	4012002245064	63,20 €	1 ST	T070	1 ST	773
UKM240480	4012002247822	15,40 €	1 ST	T070	20 ST	621	VR10057011	4012002245071	99,80 €	1 ST	T070	1 ST	771
UKM340280	4012002247839	15,40 €	1 ST	T070	20 ST	623	VR10059005	4012002245088	99,80 €	1 ST	T070	1 ST	771
UKM340380	4012002247846	15,40 €	1 ST	T070	20 ST	623	VR10127011	4012002245095	99,80 €	1 ST	T070	1 ST	771
UKM340480	4012002247853	15,40 €	1 ST	T070	20 ST	625	VR10129005	4012002245101	99,80 €	1 ST	T070	1 ST	771
UKS190280	4012002239100	11,20 €	1 ST	T070	20 ST	615	VR12057011	4012002245118	112,00 €	1 ST	T070	1 ST	771
UKS190380	4012002239117	11,20 €	1 ST	T070	20 ST	615	VR12059005	4012002245125	112,00 €	1 ST	T070	1 ST	771
UKS190480	4012002239124	11,20 €	1 ST	T070	20 ST	617	VR12127011	4012002245132	112,00 €	1 ST	T070	1 ST	771
UKS240280	4012002239131	11,20 €	1 ST	T070	1 ST	619	VR12129005	4012002245149	112,00 €	1 ST	T070	1 ST	771
UKS240380	4012002239148	11,20 €	1 ST	T070	20 ST	619							
UKS240480	4012002239155	11,20 €	1 ST	T070	20 ST	621							
UKS340280	4012002239162	11,20 €	1 ST	T070	20 ST	623							
UKS340380	4012002239179	11,20 €	1 ST	T070	20 ST	623							
UKS340480	4012002239186	11,20 €	1 ST	T070	20 ST	625							
V							W						
VANR1200	4012002247464	620,80 €	1 ST	T070	1 ST	797	WS256	3250617082563	28,80 €	1 ST	H700	1 ST	838
VANR12003	4012002247860	626,90 €	1 ST	T070	1 ST	797	WS263	3250617082631	66,51 €	1 ST	H700	1 ST	838
VANR12003TU	4012002247877	665,40 €	1 ST	T070	1 ST	798	WS265	3250617082655	58,77 €	1 ST	H700	1 ST	838
VANR12009005	4012002247471	675,10 €	1 ST	T070	1 ST	797	WS276	3250617082761	51,13 €	1 ST	H700	1 ST	838
VANR12009005TU	4012002247884	711,20 €	1 ST	T070	1 ST	797							
VANR1200TU	4012002247488	651,10 €	1 ST	T070	1 ST	797							
VANR1201	4012002247891	619,80 €	1 ST	T070	1 ST	797							
VANR12013	4012002247907	625,70 €	1 ST	T070	1 ST	797							
VANR12013TU	4012002247914	664,20 €	1 ST	T070	1 ST	798							
VANR12019005	4012002247921	673,90 €	1 ST	T070	1 ST	797							
VANR12019005TU	4012002247938	710,10 €	1 ST	T070	1 ST	797							
VANR1201TU	4012002247945	649,70 €	1 ST	T070	1 ST	797							
VANR2003	4012002247952	606,40 €	1 ST	T070	1 ST	798							
VANR2009005	4012002247969	657,00 €	1 ST	T070	1 ST	798							
VANR2013	4012002247976	605,20 €	1 ST	T070	1 ST	798							
VANR2019005	4012002247983	655,90 €	1 ST	T070	1 ST	798							
VDDEE09P1	4012002247525	1,79 €	1 ST	T070	100 ST	776							
VDDEE09P2	4012002247532	2,45 €	1 ST	T070	50 ST	776							
VDDEQ06P1	4012002244104	1,79 €	1 ST	T070	100 ST	776							
VDDEQ06P2	4012002244111	2,45 €	1 ST	T070	50 ST	776							
VDDEQ12P1	4012002244128	1,79 €	1 ST	T070	100 ST	774							
VDDEQ12P2	4012002244135	2,45 €	1 ST	T070	50 ST	774							
VDDER06P1	4012002244142	3,65 €	1 ST	T070	100 ST	777							
VDDER06P2	4012002244159	4,95 €	1 ST	T070	50 ST	777							
VDDER10P1	4012002244166	3,65 €	1 ST	T070	100 ST	775							
VDDER10P2	4012002244173	4,95 €	1 ST	T070	50 ST	775							
VDDER12P1	4012002244180	3,65 €	1 ST	T070	100 ST	774							
VDDER12P2	4012002244197	4,95 €	1 ST	T070	50 ST	774							
VDE09057011	4012002247549	42,60 €	1 ST	T070	1 ST	776							
VDE09059005	4012002247556	42,60 €	1 ST	T070	1 ST	776							
VDE09127011	4012002247563	42,60 €	1 ST	T070	1 ST	776							
VDE09129005	4012002247570	42,60 €	1 ST	T070	1 ST	776							
VDQ06057011	4012002244203	40,20 €	1 ST	T070	1 ST	776							
VDQ06059005	4012002244210	40,20 €	1 ST	T070	1 ST	776							
VDQ06127011	4012002244227	40,20 €	1 ST	T070	1 ST	776							
VDQ06129005	4012002244234	40,20 €	1 ST	T070	1 ST	776							
VDQ12057011	4012002244241	54,70 €	1 ST	T070	1 ST	774							
VDQ12059005	4012002244258	54,70 €	1 ST	T070	1 ST	774							
VDQ12127011	4012002244265	54,70 €	1 ST	T070	1 ST	774							
VDQ12129005	4012002244272	54,70 €	1 ST	T070	1 ST	774							
VDR06057011	4012002244289	48,70 €	1 ST	T070	1 ST	777							
VDR06059005	4012002244296	48,70 €	1 ST	T070	1 ST	777							
VDR06127011	4012002244302	48,70 €	1 ST	T070	1 ST	777							
VDR06129005	4012002244319	48,70 €	1 ST	T070	1 ST	777							
VDR10057011	4012002244326	75,40 €	1 ST	T070	1 ST	775							
VDR10059005	4012002244333	75,40 €	1 ST	T070	1 ST	775							
VDR10127011	4012002244340	75,40 €	1 ST	T070	1 ST	775							
VDR10129005	4012002244357	75,40 €	1 ST	T070	1 ST	775							
VDR12057011	4012002244364	82,70 €	1 ST	T070	1 ST	774							
VDR12059005	4012002244371	82,70 €	1 ST	T070	1 ST	774							
VDR12127011	4012002244388	82,70 €	1 ST	T070	1 ST	774							
VDR12129005	4012002244395	82,70 €	1 ST	T070	1 ST	774							
VE09057011	4012002244401	85,10 €	1 ST	T070	1 ST	772							
VE09059005	4012002244418	85,10 €	1 ST	T070	1 ST	772							
VE09127011	4012002244425	85,10 €	1 ST	T070	1 ST	772							
VE09129005	4012002244432	85,10 €	1 ST	T070	1 ST	772							
VEDEE09P1	4012002244449	1,79 €	1 ST	T070	50 ST	772							
VEDEE09P2	4012002247587	2,45 €	1 ST	T070	160 ST	772							
VEDEQ06P1	4012002244456	1,79 €	1 ST	T070	50 ST	772							
VEDEQ06P2	4012002244463	2,45 €	1 ST	T070	50 ST	772							
VEDEQ12P1	4012002244470	1,79 €	1 ST	T070	50 ST	770							
VEDEQ12P2	4012002244487	2,45 €	1 ST	T070	50 ST	770							
VEDER06P1	4012002244494	3,65 €	1 ST	T070	50 ST	773							
VEDER06P2	4012002244500	4,95 €	1 ST	T070	50 ST	773							
VEDER10P1	4012002244517	3,65 €	1 ST	T070	50 ST	771							
VEDER10P2	4012002244524	4,95 €	1 ST	T070	50 ST	771							
VEDER12P1	4012002244531	3,65 €	1 ST	T070	50 ST	771							
VEDER12P2	4012002244548	4,95 €	1 ST	T070	50 ST	771							
VEE0912E	4012002247600	604,00 €	1 ST	T070	1 ST	778							
VEQ0612E	4012002247617	591,80 €	1 ST	T070	1 ST	778							
VEQ1212E	4012002247624	616,50 €	1 ST	T070	1 ST	778							
VQ06057011	4012002244951	63,20 €	1 ST	T070	1 ST	772							
VQ06059005	4012002244968	63,20 €	1 ST	T070	1 ST	772							
VQ06127011	4012002244975	63,20 €	1 ST	T070	1 ST	772							

Anhang

Zum 01.11.2017 erweitern wir unsere Preisgruppenstruktur und schaffen damit mehr Transparenz. Dazu ergänzen wir bei allen bisherigen Preisgruppen an der letzten Stelle eine „0“, so dass z.B. aus der bisherigen Preisgruppe B01 dann die neue Preisgruppe B010 wird. Somit werden alle Preisgruppen der Marken Hager, Berker und Elcom ab dem 01.11.2017 4-stellig sein.

In diesem Zuge fächern wir einige Preisgruppen der Marke Hager in neue, zusätzliche Preisgruppen auf. So werden z.B. aus der bisherigen Preisgruppe H01 in der neuen Struktur die Preisgruppen H010 bis H019.

Die neuen Preisgruppen vereinen die Inhalte/Artikelstrukturen der bisherigen Preisgruppe H01.

Hager

Preisgruppe	Bezeichnung
H010	univers Z Leerschranke, Bauhöhe 950/1.250mm
H011	univers Z Leerschranke, Bauhöhe 1.100/1.400mm
H012	univers Z Komplettschranke mit Anschlusskassette BKE-I zur Aufnahme von eHZ
H013	univers Z Komplettfelder mit Anschlusskassette BKE-I zur Aufnahme von eHZ
H014	univers Z Komplettschranke für Zähler mit 3-Punkt-Befestigung
H015	univers Z Komplettfelder für Zähler mit 3-Punkt-Befestigung
H016	univers Z systemunabhängige Gehäuse und Felder
H017	univers Z Systemzubehör
H018	Wandlerschranke und Zubehör
H019	Zählerplatz Auslaufsysteme
H020	Bestückungspakete und Kabelbäume
H030	Zähleranschlusssäulen - Auslaufsystem
H040	Brandschutzschranke
H050	Zählertafeln und Zubehör
H060	Ladestationen für E-Mobilität
H080	Basissäulen für Strom im Freien
H081	Sonstige Systeme für Strom im Freien
H100	univers Wandschranke, SKI und SKII, IP44/54
H101	univers Wandschranke, IP54, Tiefe 275/350mm
H102	univers Standschranke, SKI und SKII, Tiefe 205mm
H103	univers Standschranke, Tiefe 275/350mm
H104	univers Anreihstandverteiler, IP41, Tiefe 400/600mm
H105	univers Anreihstandverteiler, IP54, Tiefe 400/600mm
H106	univers Systemzubehör
H110	univers N Bausteine
H111	univers N Einzelteil-Lieferform
H112	univers N Einzelteile im Großgebäude
H113	univers N Zubehör
H120	volta Aufputz-Kleinverteiler, IP30
H121	volta Unterputz-Kleinverteiler, IP30
H122	volta Hohlwand-Kleinverteiler, IP30
H123	volta Kleinverteiler-Zubehör
H124	Mini-Verteiler, IP30
H125	vector Aufputz-Kleinverteiler, IP65
H130	Wandschranke IP65 für Montageplatten
H140	univers Aufputz-Feldverteiler
H141	univers Aufputz-Feldverteiler Leerschranke
H142	univers Unterputz/Hohlwand-Feldverteiler
H143	univers Unterputz/Hohlwand-Feldverteiler Leerschranke
H144	univers Feldverteiler Zubehör
H200	Leitungsschutzschalter bis 6kA
H201	Leitungsschutzschalter größer 6kA
H210	Leitungsschutzschalter Zubehör
H220	Brandschutzschalter, 6kA
H221	Brandschutzschalter, 10kA
H230	Fehlerstrom-/Leitungsschutzschalter-Kombigeräte 3x 1polig+N
H240	Fehlerstrom-/Leitungsschutzschalter-Kombigeräte 4polig
H250	Fehlerstromschutzschalter bis 63A
H251	Fehlerstromschutzschalter bis 63A, 10kA
H260	Fehlerstromschutzschalter bis 125A, 6kA
H261	Fehlerstromschutzschalter Typ A, bis 125A, 10kA
H262	Fehlerstromschutzschalter Typ F, bis 125A, 10kA
H269	Brandschutzschalter - Auslaufgeräte
H270	Fehlerstrom-/Leitungsschutzschalter-Kombigeräte, 6kA
H271	Fehlerstrom-/Leitungsschutzschalter-Kombigeräte, 10kA
H278	Sonstige Fehlerstromschutzschalter, 10kA
H279	Sonstige Fehlerstromschutzschalter
H280	Fehlerstromschutzschalter Basisartikel
H281	Fehlerstromschutzschalter Basisartikel, 10kA
H290	Fehlerstromschutzschalter allstromsensitiv, 6kA
H291	Fehlerstromschutzschalter allstromsensitiv, 10kA
H300	Selektive Leitungsschutzschalter SLS
H310	Adapter für selektive Leitungsschutzschalter
H400	Lasttrennschalter
H401	Lasttrennschalter Zubehör
H402	Offene Leistungsschalter
H403	Offene Leistungsschalter Zubehör
H404	Kompakte Leistungsschalter
H405	Kompakte Leistungsschalter Zubehör
H410	Dimmer, Dämmerungsschalter, Transformatoren
H411	Messgeräte
H412	Überspannungsschutz
H420	Fernschalter
H430	Schütze, Relais und Zeitschalter
H440	Schaltuhren als Reiheneinbaugerät
H450	Schalter und Taster als Reiheneinbaugerät

Preisgruppe Bezeichnung

H500	Gebäudesystemtechnik KNX
H501	Gebäudesystemtechnik KNX Funk
H510	Sicherheitstechnik
H511	Branderkennungsanlage
H520	Gefahrenwarnanlage
H530	Gebäudesystemtechnik KNX Bedienelemente kallysto®
H540	Bewegungs- und Präsenzmelder
H550	Datentechnik für Multimedia-Felder
H560	Visualisierungssystem
H570	Gebäudesystemtechnik KNX easy
H600	Sammelschienen
H601	Phasenschienen
H602	D-Sicherungssockel
H603	NH-Leisten
H604	NH-Lasttrenner
H605	NH-Sicherungsunterteile + Zubehör
H610	Anschlussstechnik und Klemmen
H620	Sicherungen
H621	Sicherungssockel und Zubehör
H623	D02-Lasttrennschalter
T010	Brüstungskanal-System Kunststoff, tehalit.BRN, Baureihen BRN70*/BRN90*
T011	Brüstungskanal-System Kunststoff halogenfrei, tehalit.BRHN
T012	Brüstungskanal-System Stahlblech, tehalit.BRSN
T013	Brüstungskanal-System Aluminium, tehalit.BRAN
T020	Zubehör zu Brüstungskanal-System BRN
T030	Brüstungskanal-System Kunststoff, tehalit.BR, Baureihen BR70*/BR85*
T031	Brüstungskanal-System Kunststoff halogenfrei, tehalit.BRH
T032	Brüstungskanal-System Stahlblech, tehalit.BRS
T033	Brüstungskanal-System Aluminium, tehalit.BRA
T034	Brüstungskanal-System Kunststoff, tehalit.BR, Baureihe BR65*
T040	Zubehör zu Brüstungskanal-System BR
T050	Tischanschluss-System
T060	Bodeninstallationskanal-System, tehalit.BKB
T070	Unterflurinstallationsystem, electraplan, Kanäle und Zubehör
T080	Unterflurinstallationsystem, electraplan, Einbaugeräte
T100	Sockelleistenkanal-Systeme
T150	Deckenanschlusssystem und Raumsäulen
T200	Leitungsführungskanal-System LF
T201	Leitungsführungskanal-System FB
T210	Zubehör zu Leitungsführungskanal-Systemen LF und FB
T220	Leitungsführungskanal-System halogenfrei
T221	Leitungsführungskanal-System Stahlblech
T222	Leitungsführungskanal-Systeme auf Rolle + MiniSnap
T300	Rangierkanal-System, tehalit.RK
T350	Feuerwiderstandsfähiges Kanalsystem, tehalit.FWK
T450	Verdrahtungskanal-Systeme Kunststoff
T451	Verdrahtungskanal-Systeme Kunststoff halogenfrei

Berker

Preisgruppe	Bezeichnung
B010	Schalter Normalmaterial
B020	Sicherheitstechnik / Sonstiges
B030	Schalter Flächenprogramme farbig / Metall / Material
B040	Hauselektronik und Sonderprogramme
B050	Schalter Aufputz trocken, wassergeschützt Unterputz
B060	Gebäudesystemtechnik KNX
B080	Gebäudesystemtechnik KNX Bedienelemente
B090	Visualisierung / Werkzeuge
B100	Schalter Aufputz wassergeschützt
B110	Basisartikel Schalter Normalmaterial
B140	Basisartikel Hauelektronik und Sonderprogramme
B200	Basisartikel Schalter Aufputz wassergeschützt

Elcom

Preisgruppe	Bezeichnung
E020	Türkommunikations-Systeme
E100	Türkommunikation Audio
E200	Türkommunikation Video
E300	Türkommunikation IP und Steuergeräte

Wir,
Hager SE
Zum Gunterstal
D 66440 Blieskastel

erklären in alleiniger Verantwortung, dass alle unsere mit CE gekennzeichnete Produkte von folgenden Angebotssegmente

- Installationsverteilungen und Schalt-/Schutzgeräte
- Leitungsführung und Raumanschlusssysteme
- Schalterprogramme und Gebäudesteuerung
- Türkommunikation und Sicherheitstechnik
- Energieverteilungen und Schalt-/Schutzgeräte

die Anforderungen folgender EU-Richtlinien und Verordnungen und ihrer entsprechenden Ergänzungen, soweit zutreffend und anwendbar, erfüllen:

- Niederspannungsrichtlinie 2014/35/EU
- Richtlinie über Elektromagnetische Verträglichkeit 2014/30/EU
- Richtlinie über Bereitstellung von Funkanlagen auf dem Markt 2014/53/EU
- Richtlinie zur Festlegung von Anforderungen an die umweltgerechte Gestaltung energieverbrauchsrelevanter Produkte 2009/125/EG
- Messgeräte-Richtlinie 2014/32/EU
- Bauproduktverordnung (EU) Nr. 305/2011
- Richtlinie zur Beschränkung der Verwendung bestimmter gefährlicher Stoffe 2011/65/EU

Diese Erklärung bescheinigt die Übereinstimmung mit den genannten Richtlinien und Verordnungen, beinhaltet jedoch keine Zusicherung von Eigenschaften.

Für die bestimmungsgemäße Anwendung unserer Produkte, zur Errichtung einer betriebsfertigen Anlage gemäß den einschlägigen Errichtungsbestimmungen, ist der Elektrotechniker zuständig.

Die CE-Kennzeichnung ist direkt auf dem Produkt, auf der Verpackung oder auf der Umverpackung aufgebracht.

Die Hager SE handelt im Auftrag aller ihrer direkten oder indirekten Tochtergesellschaften.

Blieskastel, den 7. Juni 2017



Dr.-Ing. Dominique Beck
Corporate Standards and Business Environment Director – Hager Group

:hager

B.
Berker

ELCOM.

In Ergänzung der allgemeinen Lieferbedingungen für Erzeugnisse und Leistungen der Elektroindustrie e. V. (ZVEI)

1. Geltung der Bedingungen

Zu Ihrer und unserer Sicherheit erfolgen unsere Lieferungen, Leistungen und Angebote ausschließlich aufgrund der nachstehenden Geschäftsbedingungen. Diese gelten im beiderseitigen Interesse auch für alle künftigen Geschäftsbeziehungen, selbst wenn sie nicht nochmals ausdrücklich vereinbart werden. Spätestens mit der Entgegennahme der Ware oder Leistung nehmen Sie die Bedingungen an. Gegenbestätigungen des Bestellers unter Hinweis auf seine Geschäfts- bzw. Einkaufsbedingungen können wir leider nicht akzeptieren.

Abweichungen, Ergänzungen oder Nebenabreden sowie alle Vereinbarungen zwischen uns und dem Besteller zwecks Ausführung dieses Vertrages werden erst nach unserer schriftlichen Bestätigung wirksam.

Diese Bedingungen haben keine Gültigkeit für die von uns über das Internet vertriebenen Waren (Werbemittel etc.). Für unseren Internethandel gelten vielmehr besondere Verkaufs- u. Lieferbedingungen, die Sie im Internet über den diesbezüglichen Link abrufen können.

2. Angebot und Vertragsabschluss

Unsere Angebote sind freibleibend und unverbindlich. Bitte beachten Sie, dass Annahmeerklärungen und Bestellungen erst nach unserer schriftlichen oder fernschriftlichen Bestätigung rechtswirksam sind.

Berücksichtigen Sie bitte, dass Zeichnungen, Abbildungen, Maße, Gewichte und sonstige Leistungsdaten nur als annähernd zu betrachten sind; es sei denn, wir bezeichnen sie ausdrücklich als verbindlich. Die Eigentums- und Urheberrechte an unseren Katalogen und Druckerzeugnissen, Kostenvoranschlägen, Zeichnungen und anderen Unterlagen liegen bei uns. Machen Sie diese Unterlagen daher ohne unsere ausdrückliche und schriftliche Zustimmung Dritten nicht zugänglich – das gilt insbesondere für solche Unterlagen, die wir Ihnen mit dem Vermerk „vertraulich“ zur Verfügung stellen.

Im beiderseitigen Interesse weisen wir Sie darauf hin, dass unsere Mitarbeiter keine mündlichen Nebenabreden treffen können oder mündliche Zusicherungen geben dürfen, die über den Inhalt des schriftlichen Vertrages hinausgehen.

3. Preise

Unsere Preise sind freibleibend und gelten ab Werk. Kostenvoranschläge für Reparaturen sind unverbindlich. Alle Preise sind Netto-Preise, denen die gültige Umsatzsteuer (Mehrwertsteuer) hinzuzurechnen ist. Zusätzliche Lieferungen und Leistungen müssen wir gesondert berechnen. Bitte haben Sie Verständnis dafür, dass wir unsere Preise ggf. anpassen, wenn zwischen Bestellung und Auftragsausführung Lohn-, Materialpreis- oder Steuererhöhungen eintreten.

Bei einer Erhöhung der Börsen-Notierungen für NE-Metalle, behalten wir uns vor, für Produkte mit Kupfer-, Silber- oder Messinganteil die am Tag des Auftrags einganges gültige Differenz in Form eines Zuschlages zu berechnen.

Bei den Produkten, die NE-Metalle beinhalten, ist als Basis in die Listenpreise ab Januar 2018 eingerechnet:

Kupfer	450,- € je 100 kg
Silber	150,- € je kg
Messing	150,- € je 100 kg

Kupfer:

Bei weiteren Veränderungen der Börsennotierungen behalten wir uns vor, die eingerechnete Basis der Listenpreise zu korrigieren.

Silber, Messing:

Bei Silber und Messing behalten wir uns vor, bei Bedarf prozentuale Zuschläge zu berechnen. Die Zuschlagsgruppen und die dazugehörige Zuschlagsmatrix werden in diesen Fällen rechtzeitig vor Inkrafttreten bekannt gegeben.

4. Verpackung

Die Hager Vertriebsgesellschaft mbH & Co. KG ist Kunde der INTERSEROH Dienstleistungs GmbH.

5. Versand

Ab einem Netto-Bestellwert von 500 Euro übernehmen wir für Sie die Frachtkosten in voller Höhe vom Auslieferungslager bis zum Bestimmungsort. Bei Express- oder Eilgutsendungen ab einem Nettowert von 500 Euro vergüten wir Ihnen die anteiligen Frachtgutkosten. Sonderverteilungen und andere Sonderprodukte können wir leider grundsätzlich nur unfrei ab Werk liefern. Bei Kleinaufträgen unter 150 Euro Netto-Bestellwert müssen wir einen Zuschlag von 15 Euro netto berechnen.

6. Zahlung

Zur Begleichung unserer Rechnungen gewähren wir Ihnen rein netto ein Zahlungsziel von maximal 30 Tagen nach Rechnungsstellung. Bei Zahlungsstundung oder Begleichung nach vereinbartem Termin sind wir berechtigt, Zinsen in Höhe von 8 Prozentpunkten über dem Basiszinssatz zu erheben – vorbehaltlich des Nachweises eines höheren Schadens, der uns durch Zahlungsverzug entsteht.

Sollte ein Besteller eine fällige Rechnung nach Mahnung nicht innerhalb von 10 Tagen bei uns eingehend begleichen, werden auch unsere sämtlichen sonstigen Forderungen umgehend fällig. Bitte haben Sie Verständnis, dass wir in solchen Fällen noch nicht ausgeführte Lieferungen bis zur Zahlung aller Forderungen zurückbehalten. Der Besteller kann in diesem Fall keine Schadensersatzansprüche gegen uns geltend machen.

Wir sind berechtigt, Zahlungen eines Bestellers auf ältere Schulden anzurechnen, auch wenn dieser damit nicht einverstanden sein sollte. Selbstverständlich informieren wir den Besteller ausführlich und umgehend über die Verrechnung. Sind bereits Kosten und Zinsen entstanden, rechnen wir eingehende Zahlungen zunächst auf die Kosten, dann auf die Zinsen und zuletzt auf die Hauptleistung an.

Ihre Zahlungen gelten als erfolgt, sobald wir über den Betrag verfügen können. Scheckzahlungen betrachten wir bei Einlösung als erfolgt. Wechsel können wir nur nach schriftlicher Vereinbarung und zahlungshalber annehmen. Bitte haben Sie Verständnis, dass wir bei Erstbestellungen nur gegen Vorauszahlung liefern; im Gegenzug gewähren wir jedoch 2 % Skonto.

Erlangen wir nach einer Auftragsannahme negative Informationen über die Kreditwürdigkeit des Bestellers, sind wir gezwungen, Vorauszahlungen oder Sicherheitsleistungen zu verlangen. Das gilt insbesondere, wenn Schecks oder Wechsel zu Protest gehen oder der Besteller seine Zahlungen einstellt. Sollte der Besteller keine Vorauszahlungen oder Sicherheitsleistungen erbringen können, müssen wir vom Vertrag zurücktreten, ohne dass der Besteller Schadensersatzansprüche geltend machen kann.

7. Liefer- und Leistungszeit

Verbindliche und unverbindliche Liefertermine oder -fristen bedürfen gleichermaßen der Schriftform.

Liefer- und Leistungsverzögerungen aufgrund höherer Gewalt können wir leider auch bei verbindlich vereinbarten Fristen und Terminen nicht vertreten. Dazu zählen auch Ereignisse, die uns die Lieferung nicht nur vorübergehend wesentlich erschweren oder unmöglich machen – wie zum Beispiel Streik, Aussperrung, behördliche Anordnungen usw., auch wenn diese Ereignisse bei unseren Lieferanten oder deren Unterlieferanten eintreten. Bei derartigen Geschehnissen sind wir gezwungen, die Lieferung oder Leistung unter Umständen um die Dauer der Behinderung zuzüglich einer angemessenen Anlaufzeit hinauszuschieben. Eventuell müssen wir sogar wegen des noch nicht erfüllten Teils ganz oder teilweise vom Vertrag zurücktreten.

Dauert eine Behinderung länger als drei Monate an, sind Sie berechtigt – nach angemessener Nachfristsetzung – hinsichtlich des noch nicht erfüllten Teils vom Vertrag zurückzutreten. Verlängert sich die Lieferzeit oder werden wir von unserer Verpflichtung frei, ergeben sich daraus keine Schadensersatzansprüche des Bestellers. Wir können uns jedoch nur auf die genannten Umstände berufen, wenn wir Sie zuvor unverzüglich darüber benachrichtigt haben.

Selbstverständlich können wir unsere Liefer- und Leistungsverpflichtungen nur einhalten, wenn der Besteller seine Verpflichtungen rechtzeitig und ordnungsgemäß erfüllt.

8. Gefahrübergang

Sobald die Ware unser Auslieferungslager verlassen hat, geht die Gefahr auf den Besteller über. Bitte beachten Sie, dass auch die Gefahr der zufälligen Verschlechterung und des zufälligen Untergangs auf den Besteller übergeht, wenn er in Annahmeverzug gerät. Verzögert sich der Versand auf Wunsch des Bestellers, geht die Gefahr mit Meldung der Versandbereitschaft auf ihn über.

9. Eigentumsvorbehalt

Bis zur Erfüllung aller Forderungen, die uns aus Rechtsgründen jetzt oder künftig gegenüber dem Besteller zustehen – einschließlich sämtlicher Saldoforderungen aus Kontokorrent –, beanspruchen wir die unten aufgeführten Sicherheiten. Diese geben wir auf Verlangen nach unserer Wahl frei, wenn ihr Wert die Forderung um mindestens 20 % übersteigt:

Die Ware bleibt bis zur vollen Bezahlung sämtlicher Forderungen unser Eigentum.

Die Verarbeitung oder Umbildung der Ware erfolgt stets für uns als Hersteller, jedoch ohne Verpflichtung für uns. Erlischt unser (Mit-)Eigentum durch Verbindung, gilt als vereinbart: Das (Mit-)Eigentum des Bestellers an der einheitlichen Sache geht dem anteiligen Rechnungswert entsprechend auf uns über. Der Besteller verwahrt unser (Mit-)Eigentum unentgeltlich.

Als Besteller sind Sie im ordnungsgemäßen Geschäftsverkehr berechtigt, Vorbehaltsware zu verarbeiten. Bei Zahlungsverzug oder der Beantragung bzw. der Eröffnung eines Insolvenzverfahrens endet diese Befugnis. Verpfändungen oder Sicherungsübereignungen können wir nicht zulassen.

Entstehen dem Besteller Forderungsansprüche aus Weiterverkauf der Vorbehaltsware, Saldoforderungen aus Kontokorrent oder sonstigen Rechtsgründen wie Versicherung oder unerlaubten Handlungen, tritt er seine Ansprüche bereits jetzt sicherungshalber mit allen Nebenrechten an uns ab. Und zwar anteilig auch insoweit, als die Ware verarbeitet, vermischt oder vermengt ist und wir daran in Höhe unseres Faktuurenwertes Miteigentum erlangt haben. In diesem Fall steht uns an der Zession ein Anteil der Kaufpreisforderung zu, der dem Verhältnis des Faktuurenwertes der Vorbehaltsware zum Faktuurenwert des Gegenstandes entspricht. Hat der Besteller die Forderung im Rahmen des echten Factorings verkauft, so tritt er die an ihre Stelle tretende Forderung gegen den Factor an uns ab. Wir nehmen diese Abtretung an. Selbstverständlich werden wir die abgetretenen Forderungen nicht einziehen, solange der Besteller seinen Zahlungsverpflichtungen uns gegenüber fristgemäß und vollständig nachkommt. Darüber hinaus ermächtigen wir den Besteller, die an uns abgetretenen Forderungen für seine Rechnung im eigenen Namen einzuziehen. Allerdings müssen wir die Einzugsermächtigung widerrufen, wenn der Käufer in Zahlungsverzug gerät. In diesem Fall bevollmächtigt uns der Besteller, die Schuldner von der Abtretung zu unterrichten, und wir ziehen die Forderungen selbst ein. Im gemeinsamen Interesse ist der Besteller verpflichtet, uns auf Verlangen eine genaue Aufstellung der uns zustehenden Forderungen zu geben. Dies umfasst Namen und Anschrift der Schuldner, Höhe der einzelnen Forderungen, Rechnungsdatum usw. sowie alle weiteren notwendigen Auskünfte, die wir benötigen, um alle abgetretenen Forderungen geltend zu machen. Außerdem gestattet er uns die Überprüfung der Auskünfte.

Bei Zugriffen Dritter auf Vorbehaltsware – insbesondere bei Pfändungen – muss der Besteller auf unser Eigentum hinweisen und uns unverzüglich benachrichtigen. Bitte beachten Sie: Ist der Dritte nicht in der Lage, die gerichtlichen oder außergerichtlichen Kosten zu erstatten, die in diesem Zusammenhang entstehen, so haftet hierfür der Besteller.

10. Gewährleistung

Wir gewährleisten, dass unsere Produkte frei von Fabrikations- und Materialmängeln sind. Wir geben Ihnen auf all unsere Produkte eine Gewährleistungsfrist von zwei Jahren ab Lieferdatum.

Bitte berücksichtigen Sie, dass wir Beschreibungen und technische Daten in unseren Produktinformationen nicht als Produkteigenschaften garantieren. Ausnahme: Wir sichern diese ausdrücklich und schriftlich zu. Konstruktive Änderungen behalten wir uns im Zuge der Weiterentwicklung und Verbesserung in unserem gemeinsamen Interesse vor.

Beachten Sie außerdem, dass wir keinerlei Gewährleistung übernehmen können, wenn unsere Betriebs- oder Wartungsanleitungen nicht befolgt werden, oder wenn Änderungen an unseren Produkten vorgenommen, Teile ausgewechselt oder Verbrauchsmaterialien verwendet werden, die nicht unserer Originalspezifikation entsprechen. Diese Einschränkung gilt, solange der Besteller nicht widerlegt, dass einer dieser genannten Umstände den Mangel verursacht hat.

Ermittelt uns ein Besteller den Auftrag, Produkte nach seinen Zeichnungen oder Mustern herzustellen, gewährleistet er, dass dadurch keine Schutzrechte Dritter verletzt werden. Bestimmt der Besteller Herstellungsweise oder Material, so haftet er für die Brauchbarkeit der Ware.

Bitte teilen Sie uns Beanstandungen unbedingt innerhalb einer Frist von 8 Tagen nach Eingang der Ware mit. Über verdeckte Mängel, die trotz sorgfältiger Prüfung innerhalb dieser Frist nicht zu entdecken waren, informieren Sie uns bitte unverzüglich nach Entdeckung in schriftlicher Form. Achtung: Sollten Sie diese Fristen nicht beachten, können wir leider keinerlei Gewährleistungsansprüche erfüllen.

Bitte beachten Sie im eigenen Interesse auch die folgenden Beschränkungen des Gewährleistungsanspruchs: Für mangelhafte Ware liefern wir Ihnen auf unsere Kosten selbstverständlich Ersatz; das Recht des Bestellers auf Nacherfüllung durch Mangelbeseitigung ist allerdings ausgeschlossen. Schlägt die Nacherfüllung nach angemessener Frist fehl, können Sie nach eigener Wahl entweder eine Herabsetzung der Vergütung verlangen oder vom Vertrag zurücktreten. Schadensersatzansprüche sind ausgeschlossen, es sei denn, es liegt vorsätzliches bzw. grob fahrlässiges Verhalten vor oder wir haben im Sinn des Abs. 2 für unsere Produkte bestimmte Eigenschaften schriftlich zugesichert.

11. Haftung

Sie können Schadensersatzansprüche aus der Verletzung vertraglicher Nebenpflichten und aus unerlaubter Handlung gegen uns oder unsere Erfüllungs- bzw. Verrichtungsgehilfen dann geltend machen, wenn vorsätzliches oder grob fahrlässiges Verhalten vorliegt. Die Haftung ist auf solche Schäden begrenzt, mit denen vernünftigerweise nach den Umständen zu rechnen war, die bei Vertragsschluss bekannt waren. Davon unberührt bleibt unsere Haftung nach den Vorschriften des Produkthaftungsgesetzes und aus der Produzentenhaftung. Verständlicherweise können wir nicht haften, wenn andere Personen als das Fachpersonal konzessionierter Elektrounternehmen unsere Produkte montieren oder anschließen.

12. Rücksendung

Bitte haben Sie Verständnis, dass wir vertragsgemäß gelieferte Ware nicht umtauschen oder zurücknehmen können. Sollten wir aus Kulanzgründen von diesem Grundsatz abweichen, gilt: Senden Sie Ware nur zurück, wenn Sie von uns eine schriftliche Vereinbarung über Rücknahme oder Umtausch erhalten haben. Schicken Sie die Ware erst dann fracht- und spesenfrei auf eigene Gefahr an eines unserer Lager zurück. Stellen Sie bitte sicher, dass die Ware bei uns in einwandfreiem Zustand eintrifft – gebrauchtes, bereits montiertes, zerbrochenes, defektes oder konstruktiv überholtes Material können wir nicht entgegennehmen. Für den Bearbeitungsaufwand müssen wir dem Besteller als Kostenersatz 15 % des Warenwertes der umgetauschten oder zurückgenommenen Ware berechnen, wenn kein anderer Betrag gesondert und schriftlich vereinbart wurde.

13. Gerichtsstand

Gerichtsstand ist Saarbrücken.

Urheberrechtserklärung

Einzelne Vervielfältigungen des vorliegenden Druckerzeugnisses wie z. B. Kopien und Ausdrücke dürfen nur zum privaten und sonstigen eigenen Gebrauch angefertigt werden, d. h., zulässig sind einzelne Vervielfältigungen eines Werkes zum privaten Gebrauch auf beliebigen Trägern, sofern sie weder unmittelbar noch mittelbar Erwerbszwecken dienen (§ 53 UrhG). Die Herstellung und Verbreitung von weiteren Reproduktionen ist nur mit ausdrücklicher Genehmigung des Urhebers gestattet. Die hier veröffentlichten Texte und Abbildungen sind urheberrechtlich geschützt und dürfen nicht ohne unsere vorherige schriftliche Genehmigung reproduziert, verarbeitet, vervielfältigt oder verbreitet werden! Nur die Nutzung der bereitgestellten Inhalte zu privaten Zwecken und für das weiterverarbeitende Gewerbe im Elektrohandwerk ist hiervon ausgenommen! Der Benutzer ist für die Einhaltung der Rechtsvorschriften selbst verantwortlich und kann bei Missbrauch haftbar gemacht werden! Wir werden jeden Fall von Urheberrechtsverstößen verfolgen!

Druckfehler, Änderungen und Irrtümer vorbehalten.

Stand Januar 2018

Aktuelle Preise
hager.de

Unter einem Dach

Anhang

Members of Hager Group

:hager

B.
Berker

ELCOM.

DAITEM

diagral

EFEN 

BOCCHIOTTI

Eine Familie

Die Welt verändert sich, und wir verändern uns mit ihr. Als Familienunternehmen haben wir uns in den vergangenen sechs Jahrzehnten kontinuierlich weiterentwickelt, sind größer und zu einem verlässlichen Partner für Fachhandwerker und Elektrogroßhändler in aller Welt gewachsen. Gleichzeitig aber sind wir uns und unseren Werten stets treu geblieben. Und so ist es auch heute, wo unter dem Dach der Hager Group eine Reihe namhafter Marken mit unverwechselbaren Stärken zusammenarbeiten.



Das Hager Forum im elsässischen Obernai ist ein Ort, an dem wir gemeinsam mit Kunden und Partnern die Zukunft entwickeln. Und es ist damit ein perfektes Symbol für die innovative Kraft der Hager Group.

hagergroup

Anhang

Ihr Vertrauen

Als Partner und Kunde stehen Ihnen die gesamten Produkte und Leistungen aller Mitglieder unserer Markenfamilie offen. Diese gemeinsame Stärke zeigen wir mit unserem neuen Erscheinungsbild jetzt noch klarer nach außen. Jede unserer Marken ist künftig eindeutig als „Member of Hager Group“ erkennbar. Mit dem neuen Erscheinungsbild ändern sich außerdem einige Farbigkeiten und Formen. Das Wesentliche aber bleibt unverändert: dass wir uns gemeinsam mit Ihnen erfolgreich weiterentwickeln werden.

Unsere Stärke

Vor uns liegen enorme Chancen. Die ausstehende Modernisierung des Gebäudebestands, intelligente Gebäudetechniken, digitale Services, neue Energien und Technologien – all das eröffnet Ihnen und uns faszinierende neue Potentiale. Gleichzeitig werden die Anforderungen ans Geschäft immer komplexer. Deshalb ist es so wertvoll, dass Ihnen die Spezialisten der Hager Group mit all ihren Kompetenzen zur Seite stehen. Gemeinsam sind wir stark. Zusammen beantworten wir die komplexen Herausforderungen unserer Zeit mit einfachen, überzeugenden Lösungen – so, wie wir es seit sechs Jahrzehnten tun.

E3

Klimaerwärmung, Verknappung der natürlichen Ressourcen, Energiewende, sozialer Zusammenhalt... Es gibt zahlreiche Herausforderungen, denen sich Unternehmen genauso wie die Gesellschaft gegenübersehen. Um eine nachhaltige Entwicklung zu fördern, ergreift die Hager Group verschiedene Initiativen, die unter dem Ansatz E3 zusammengefasst werden.

Anhang

Environ

E für Environment (Umwelt)

Wir arbeiten kontinuierlich an einer Verringerung unseres ökologischen Fußabdrucks. Die Optimierung des Transports unserer Produkte und die Verringerung des Energieverbrauchs in der Produktion gehören zu unseren Prioritäten, um unseren CO₂-Ausstoß weiter zu senken.



Ethics

E für Ethics (Ethik)

Kompetente, motivierte und gesunde Mitarbeiter sind eine wesentliche Voraussetzung, um unseren Kunden die besten Service-Leistungen und Produkte anbieten zu können. Wir bieten daher all unseren Mitarbeitern eine sichere und gesunde Arbeitsumgebung, begleiten sie bei ihrer beruflichen Entwicklung und eröffnen ihnen Möglichkeiten zur Weiterentwicklung. Wir fördern außerdem die Vielfalt unserer Belegschaft und sorgen für die Einhaltung ethischer Prinzipien.

ment

Energy

E für Energy (Energie)

Die Hager Group bietet ihren Kunden intelligente und umweltfreundliche Lösungen, mit denen sie den Energiebedarf ihrer Immobilien verringern können. Gleichzeitig analysieren und optimieren wir auch die ökologische Performance unserer Produkte in ihrer Entwicklungs- und Produktionsphase. Indem wir Produkte mit einem detaillierten Umweltprofil ausstatten, geben wir uns und unseren Kunden transparent Auskunft über die ökologischen Auswirkungen eines Produkts.

Technik als Freund

Anhang



Hager Design macht aus technischen Produkten tägliche Freunde.

Bevor wir an das Design eines neuen Produkts gehen, denken wir an die Menschen, denen es dienen soll. Als Assistent oder Unterhalter, Beobachter oder Beschützer, Zeit- oder Energiesparer. Und idealerweise: als verlässlicher „Freund“. Dazu müssen wir wissen, was Menschen bewegt. Nur dann können wir sie mit unseren Produkten bewegen.

Von der Technik zum Menschen

Verantwortungsvolles Design folgt einer ethischen Grundhaltung. Bei Hager sind es der Respekt vor dem Menschen und die Sorge um sein Wohlergehen. Wir möchten aber nicht nur, dass es unseren Kunden gut geht, wir möchten sie auch begeistern, über viele Jahre. Deshalb beziehen wir sie von Anfang an in die Gestaltung mit ein – vom Installateur über den Planer bis hin zum Endverbraucher.

Von der Maske zur Marke

Hager Produkte sind weltweit für ihre Qualität bekannt. Diese Qualität machen wir durch das Design sichtbar und anfassbar. Nicht als Maske, sondern als Marke – klar, präzise, unverwechselbar. So erkennen Kunden auf den ersten Blick, ob ein Produkt „zur Familie“ gehört. Das ist gewissermaßen die Hager Signatur, die unsere DNA nach außen verkörpert. Wir haben ihr zwei zentrale Eigenschaften zugeschrieben.

Freundlich gelassen/freundlich balanciert

Eine ehrliche, authentische Gestaltung, die sich auf natürliche Weise in das tägliche Leben einfügt. Ohne laute Gadgets und billige Effekte.



Erwin van Handenhoven
Hager Group Design Director

Ingeniös einfach/genial schlicht

Unsere Produkte sind wichtig, aber niemals überladen. Überflüssiges lassen wir weg. Übrig bleibt: das Wesentliche. Form-, aber vor allem funktionsvollendet: einfach zu installieren, einfach zu bedienen. Einfach Hager!

Von heute in die Zukunft

Hager Systeme treten nicht auf der Stelle, sondern zunehmend in die Sichtbarkeit. Das hat auch Auswirkungen auf unser künftiges Design. Wir nennen es „New Start“. New Start holt unsere Kunden dort ab, wo sie stehen, und nimmt sie mit in die Zukunft: durch innovative Ideen, durch neue Formen und ausdrucksstarke Materialien. Der neue Hager-Katalog ist voll von „New Startern“. – neben vielen guten alten „Freunden“. Gehen Sie auf Entdeckungsreise!

Klar gegliedert – unser Angebot für Sie

Wir haben unser abgestimmtes Angebotsspektrum für Sie in fünf verschiedene Anwendungsbereiche aufgeteilt, um Ihnen die gezielte Suche nach den richtigen Produkten zu erleichtern.

Die Marken Hager, Berker und Elcom stehen für Elektroinstallationen im Wohn- und Zweckbau, hier erhalten Sie alles aus einer Hand: qualitativ hochwertig, ausgezeichnet im Design, zuverlässig, leicht zu installieren und zu bedienen.

01

Installations-
verteilungen und
Schalt-/
Schutzgeräte
Katalog
2018/2019

:hager

Installations- verteilungen und Schalt-/Schutzgeräte

- Zählerplatzsysteme
- Verteilersysteme
- Hauptschaltgeräte
- Modulargeräte

02

Leitungs-
führung und
Raumanschluss-
systeme
Katalog
2018/2019

:hager

Leitungsführung und Raumanschluss- systeme

- Wandinstallationssysteme
- Leitungsführungssysteme
- Verdrahtungskanalsysteme
- Deckeninstallationssysteme
- Bodeninstallationssysteme
- Arbeitsplatzanschlussysteme

03

Schalter-
programme
und Gebäude-
steuerung
Katalog
2018/2019

B.
Berker

Schalterprogramme und Gebäude- steuerung

- Gebäudesteuerung
- Schalterprogramme
- KNX-Gebäudesystemtechnik



Tür-kommunikation

- Video- und Audiokommunikation
- Systemtechnik für Netzwerke und Telefonie
- Zugangskontrolle – Komponenten und Systeme



Energieverteilungen und Schalt-/Schutzgeräte

- Verteilersysteme
- Hauptschaltgeräte

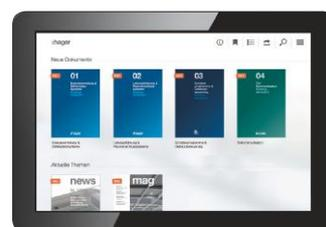

Mediathek-App

Alle Kataloge und Broschüren immer zur Hand.

Mehr unter hager.de/mediathek

Noch mehr erleben, erfahren und finden.

Anhang

Die digitalen Angebote von Hager helfen Ihnen gezielt von unseren Lösungen, Produkten und Dienstleistungen zu profitieren.

Praktisch, übersichtlich und stets aktuell:

[hager.de](https://www.hager.de)

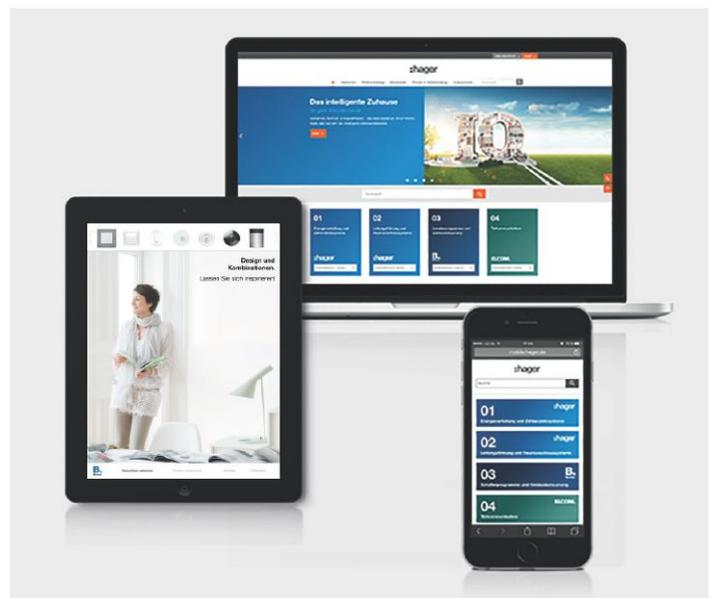



Die e-Katalog App

Mit der e-Katalog App haben Sie jederzeit Zugriff auf die gesamte Produktwelt der Marken Hager, Berker und Elcom – online und offline.

hager.de/app-e-Katalog

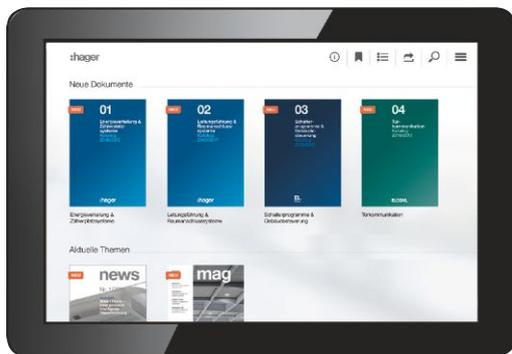

Mediathek App - eine App für alles

Ihr komfortabler Zugang zu den Marken Hager, Berker und Elcom – alle Informationen in Wort und Bild in einer einzigen App. hager.de/mediathek



Planungssoftware ZPlan

Lassen Sie sich von der ZPlan-App bei der Dimensionierung, individuellen Planung und normgerechten Bestückung einer Hauptverteilung unterstützen.

hager.de/zplan



Universell planen – mit hagercad

Mit hagercad funktioniert die Planung von Niederspannungshauptverteilungen (NSHV) besser als je zuvor.

hager.de/hagercad

Vor Ort in den Regionen

Region Mitte

Technisches Service Center Saarbrücken

Zum Gunterstal
66440 Blieskastel
Telefon 06842 945-2900
Telefax 06842 945-2909
saarbruecken@hager.de

Technisches Service Center Frankfurt

Edmund-Rumpler-Str. 3
60549 Frankfurt am Main
Telefon 069 8383159-2900
Telefax 069 8383159-2959
frankfurt@hager.de

Region West

Technisches Service Center Köln

Robert-Bosch-Straße 10 a
50769 Köln
Telefon 0221 59788-2900
Telefax 0221 59788-2945
koeln@hager.de

Technisches Service Center Dortmund

Revierstraße 3
44379 Dortmund
Telefon 0231 935050-2900
Telefax 0231 935050-2986
dortmund@hager.de

Region Nord

Technisches Service Center Hamburg

Biedenkamp 1 a
21509 Glinde
Telefon 040 670513-2900
Telefax 040 670513-2932
hamburg@hager.de

Technisches Service Center Hannover

Industriegebiet Rethen/Nord
Magdeburger Straße 8
30880 Laatzen
Telefon 05102 9396-2900
Telefax 05102 9396-2952
hannover@hager.de

Region Ost

Technisches Service Center Berlin

Seestraße 10
14974 Ludwigsfelde-Genshagen
Telefon 03378 8658-2900
Telefax 03378 8658-2952
berlin@hager.de

Technisches Service Center Leipzig

Zeppelinstraße 2
04509 Wiedemar
Telefon 034207 400-2900
Telefax 034207 400-2909
leipzig@hager.de

Region Süd

Technisches Service Center München

Münchner Straße 87 b
85221 Dachau
Telefon 08131 2927-2900
Telefax 08131 2927-2909
muenchen@hager.de

Technisches Service Center Bamberg

Laubanger 21
96052 Bamberg
Telefon 0951 96513-2900
Telefax 0951 96513-2948
bamberg@hager.de

Region Südwest

Technisches Service Center Stuttgart

Eichwiesenring 1/1
70567 Stuttgart
Telefon 0711 727231-2900
Telefax 0711 727231-2909
stuttgart@hager.de



hager

Hager Vertriebsgesellschaft mbH & Co. KG

Zum Gunterstal
66440 Blieskastel

hager.de

Fragen zur Technik?

Allgemeine Fragen zur Technik

06842 945-9700
beratung@hager.de

Energieverteilung und Zählerplatzsysteme

06842 945-9701
beratung@hager.de

Leitungsführung und Raumanschlusssysteme

06842 945-9702
beratung@hager.de

Fragen zu Seminaren oder Anmeldungen?

Zentrale Seminar-Anmeldungen

06842 945-7221
hager.de/seminare

Schalterprogramme und Gebäudesteuerung

domovea und KNX-spezifische Applikationen
06842 945-9705
beratung@hager.de

Türkommunikation

06842 945-9704
beratung@hager.de

Planungssoftware

HagerCAD/Elcom, ZPlan und Semiolog
06842 945-9703
beratung@hager.de

Benötigen Sie Informationsmaterial?

Kataloge und Broschüren

Bestellen oder downloaden:
hager.de/infomaterial

Unterwegs in der App – Mediathek für iOS oder Android:
hager.de/mediathek



:hager

Hager Vertriebsgesellschaft mbH & Co. KG
Zum Gunterstal
66440 Blieskastel

hager.de