

basalte

Simplicity is the ultimate sophistication.

Leonardo da Vinci





The essence of home automation

Die Technologie im modernen Haus entwickelt sich schneller als je zuvor und das schafft riesige Möglichkeiten. Aber, dieses kann zu komplizierten Systeme führen. Wir mögen die Dinge einfach, intuitiv und elegant, in ihrer Form und in ihrer Funktion. Die Produkte sind reduziert auf die Essenz und verbessern den Komfort im modernen Haus.

Alle unsere Produkte funktionieren mit , der weltweite Standard für Hausautomation. Seine Open-Source-Struktur ermöglicht hunderten von internationalen Herstellern, KNX kompatible Produkte, die innerhalb des gleichen Systems funktionieren, zu entwickeln. Dies bietet eine noch nie dagewesene Flexibilität. Es bietet auch die Freiheit der Wahl aus einer breiten Produktpalette und einem internationalen Netzwerk von KNX zertifizierten Installateuren.

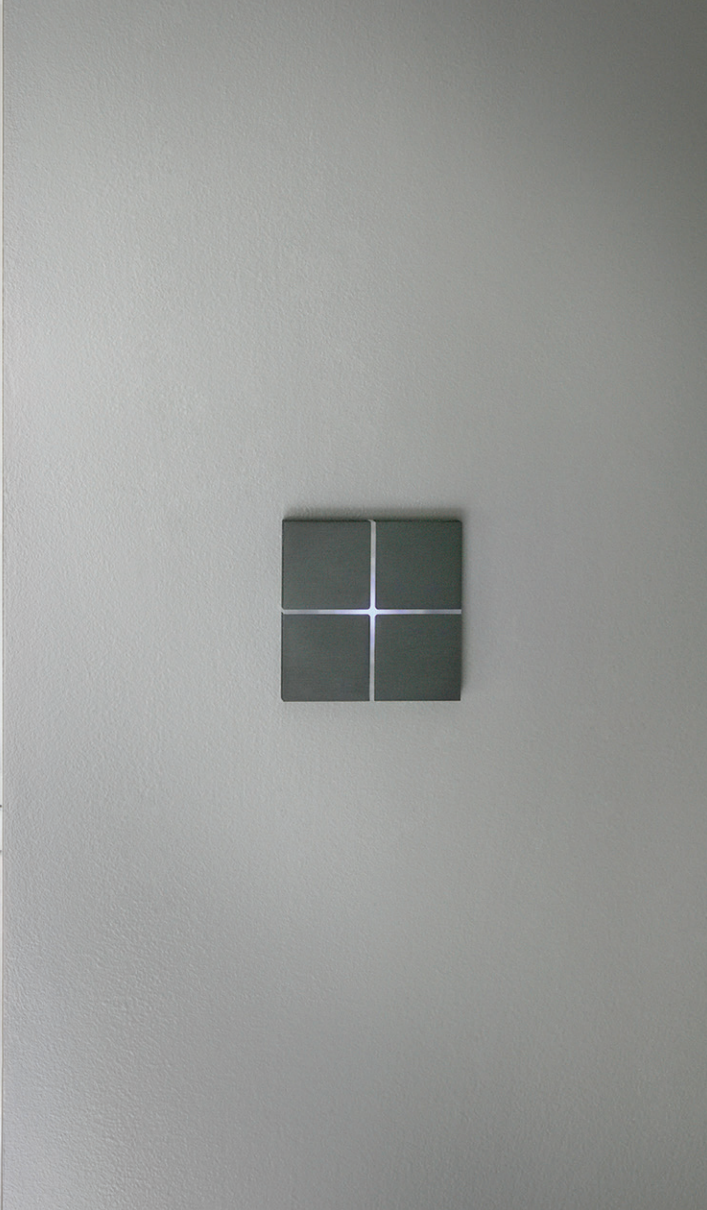



Schalter p8

Intelligenter Thermostat p22

Steckdosen p28

Rahmen p34

Flush mount p36

Bewegungsmelder p38

Technische Spezifikationen p44



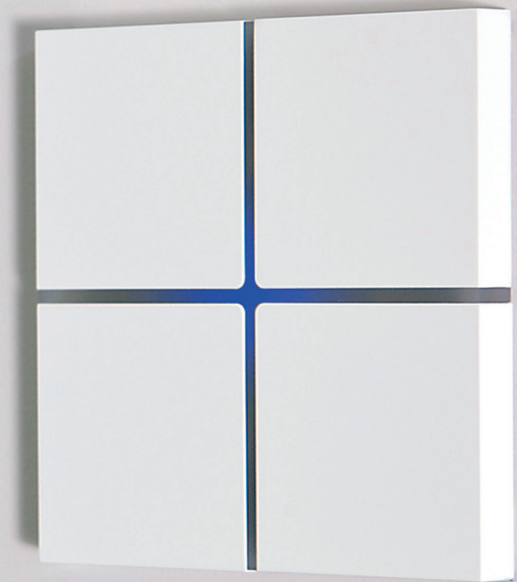



DESIGN PLUS
2008



reddot design award
winner 2008

sentido Schalter

Sentido ist ein touch-empfindlicher Schalter. Er ist in zwei oder vier gleiche Flächen unterteilt jeweils mit verschiedenen Funktionen. Der ganze Lichtschalter ist touch-empfindlich, was eine innovative und einzigartige Nutzungserfahrung kreiert. Leuchte, Sonnenschutz und Szenen können alle mit einer leichten Berührung bedient werden. Berührt man mehr als eine Fläche gleichzeitig, wird die Beleuchtung im Raum über ein allgemeines Szenario ein- oder ausgeschaltet.

Die Steuerung der Beleuchtung wird dank dieser Multitouch-Funktion extrem intuitiv und benutzerfreundlich. Sentido hat auch einen Temperaturfühler, der unbemerkt die Raumtemperatur an das Hausautomationssystem weiterleitet.

Der integrierte Temperaturregler steuert das Klima im Raum. Bei einer längeren Berührung startet der Schalter die einzigartige Szenen Sequenzer-Funktion, worüber man bis zu vier zusätzliche Szenarien auswählen kann.

Das RGB LED Backlight kann für Statusanzeigen oder einfach zur Beleuchtung von Sentido im Dunkeln verwendet werden. Durch die Verwendung des integrierten RGB Sequenzers in Kombination mit der Multitouch-Funktion kann RGB-Beleuchtung auf sehr einfache und intuitive Weise gesteuert werden.

Dank den unterschiedlichen Oberflächen und seinem edlen Aussehen passt es hervorragend zu jedem Einrichtungs- und Architekturstil.

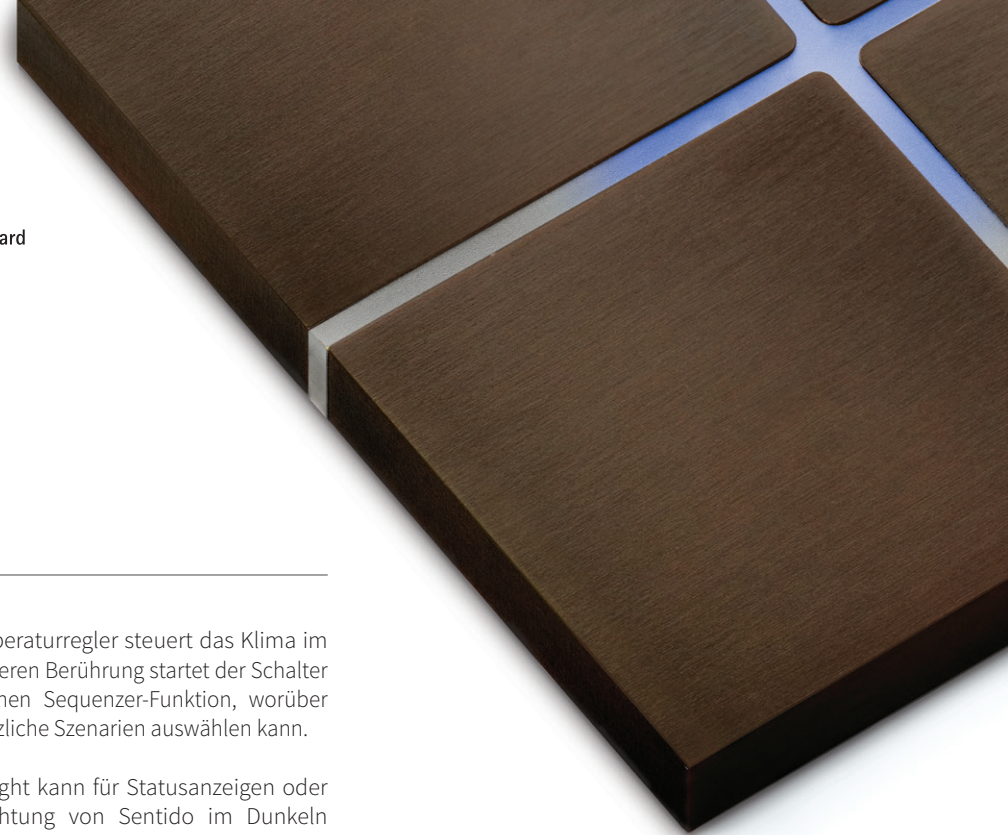

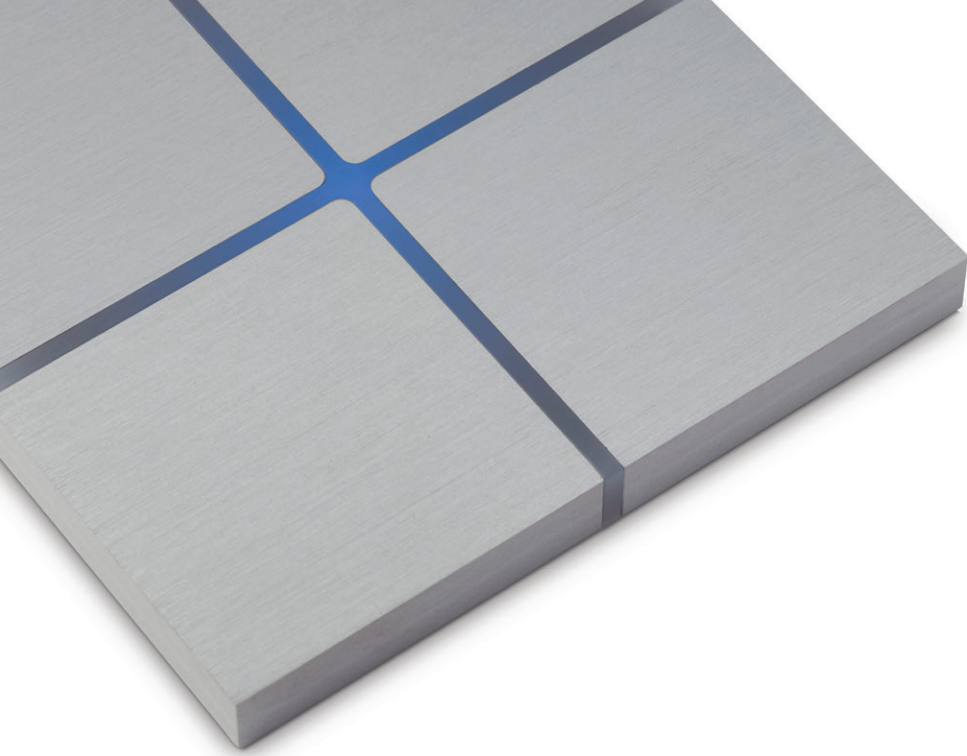

sentido Kollektion

Aluminium

Aluminium ist ein starkes und leichtes Material. Die meisten modernen Designer lieben es wegen seines eleganten Looks. Außerdem passen die weißen und schwarzen Oberflächen in jedem Stil. Diese belgische Qualität sorgt für erreichbaren Luxus.

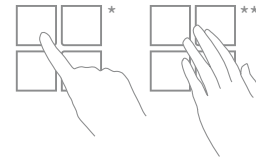

4-Fach

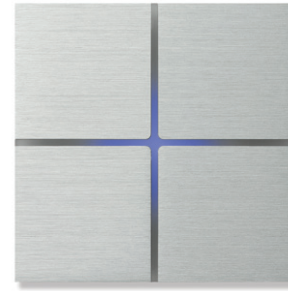

202-01 Aluminium gebürstet



202-02 Dunkelgrau gebürstet

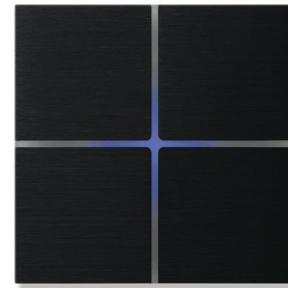

202-03 Schwarz gebürstet

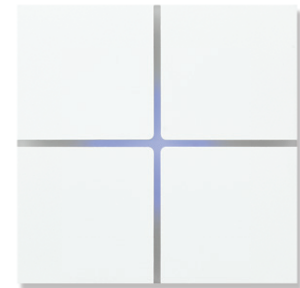

202-04 Satinweiß

2-Fach

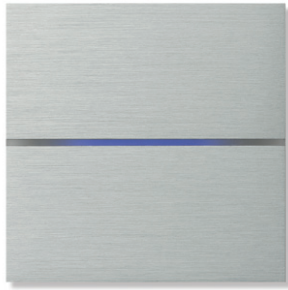
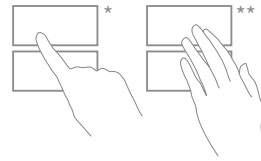

201-01 Aluminium gebürstet

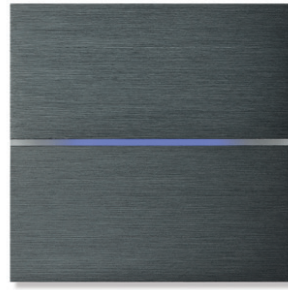

201-02 Dunkelgrau gebürstet



201-03 Schwarz gebürstet

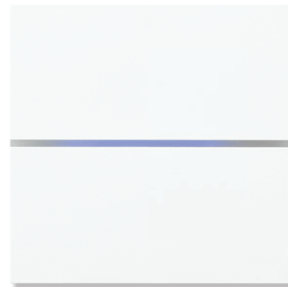

201-04 Satinweiß

- 4 Touch-Oberflächen * oder 2 Touch-Oberflächen *
- 1 Multitouch **
- Integrierter Szenen Sequenzer und RGB Sequenzer
- Multicolor LED Backlight
- Temperatursensor mit integrierter Thermostatsteuerung
- Abmessungen: 80 mm x 80 mm x 8 mm
- kombiniert mit Sentido Busankoppler KNX (200-02)

sentido Kollektion

Klassik

Bronze, Messing, Nickel und Kupfer sind nicht umsonst Klassiker. Ihre Qualität und ihr Stil passen innerhalb vielen Interieurtypen: wie perfekte Ausstattung in einer historischen Wohnung oder wie klassische Note in einem modernen Interieur. Handgefertigt in Belgien.

- 4 Touch-Oberflächen * oder 2 Touch-Oberflächen *
- 1 Multitouch **
- Integrierter Szenen Sequenzer und RGB Sequenzer
- Multicolor LED Backlight
- Temperatursensor mit integrierter Thermostatsteuerung
- Abmessungen: 80 mm x 80 mm x 8 mm
- kombiniert mit Sentido Busankoppler KNX (200-02)

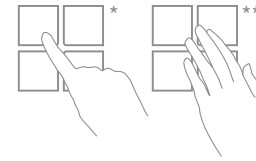

4-Fach

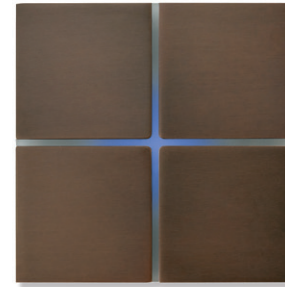

202-05 Bronze

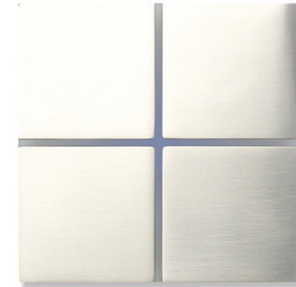

202-07 Nickel gebürstet

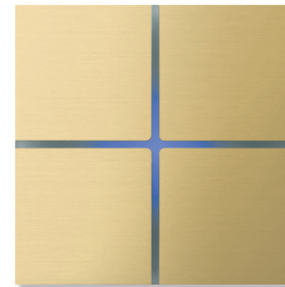

202-08 Messing gebürstet

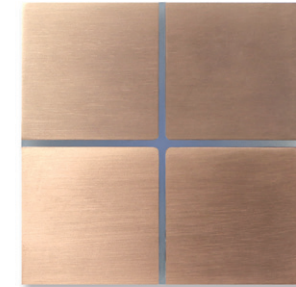

202-20 Kupfer

2-Fach

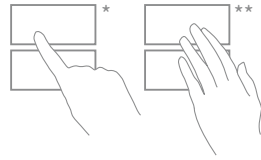

201-05 Bronze



201-07 Nickel gebürstet

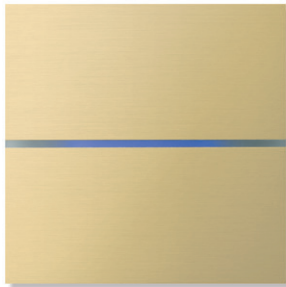

201-08 Messing gebürstet

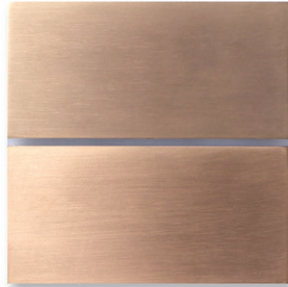

201-20 Kupfer

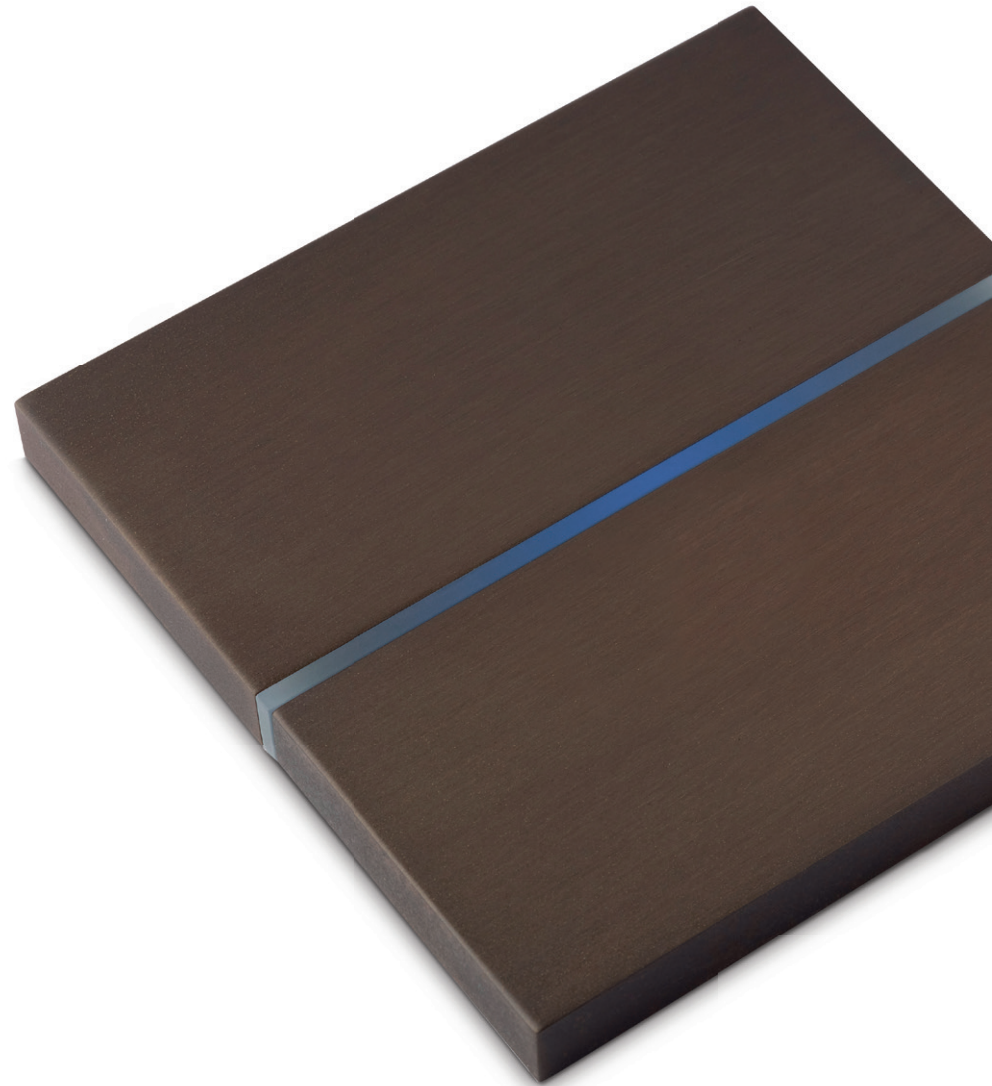

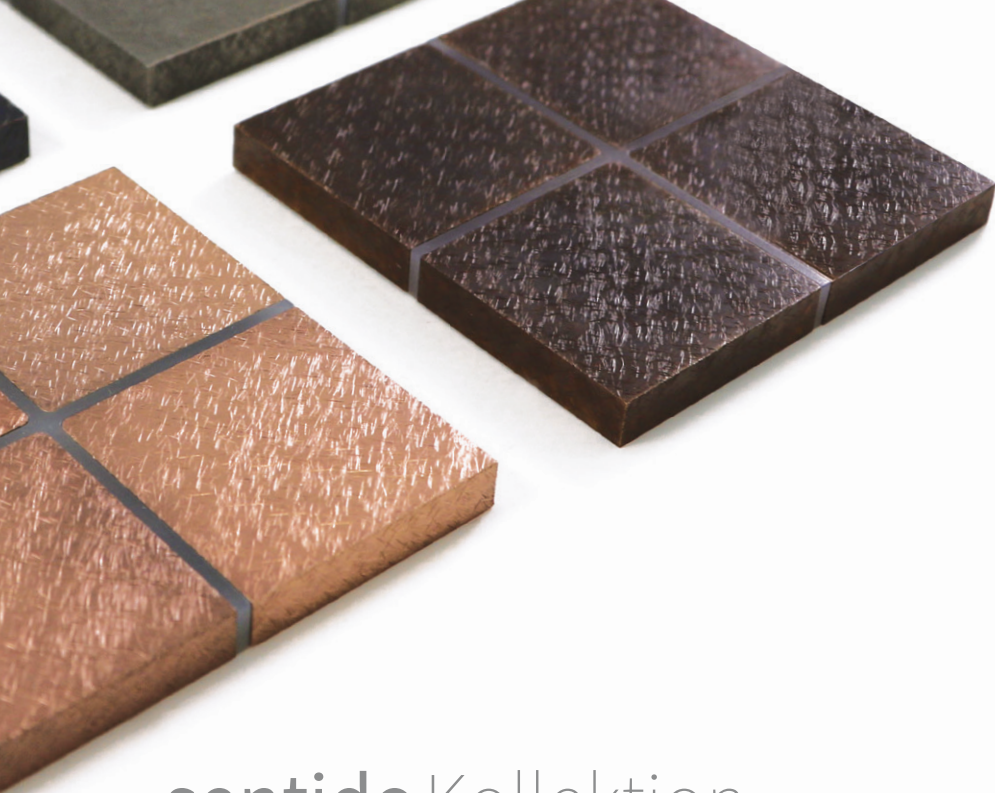

sentido Kollektion

Fer Forgé

Perfektion liegt im Detail. Der einzigartige Look dieser handgekratzten Oberflächen kann wie ein richtiges "Design Statement" in den Interieur eingesetzt werden. Außerdem wird der Fer Forgé ausschließlich in Belgien mit den höchsten Qualitätsstandards gemacht.



202-06 Fer Forgé Grau

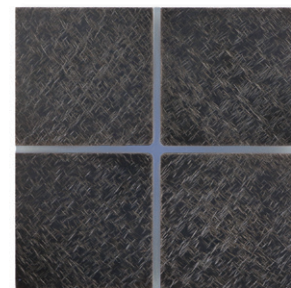

202-17 Fer Forgé Gunmetal

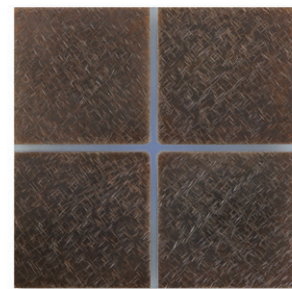

202-18 Fer Forgé Bronze



202-19 Fer Forgé Rosé

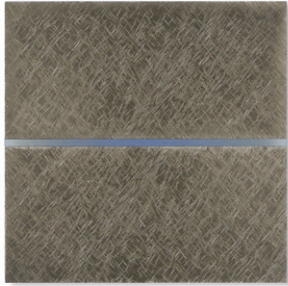

201-06 Fer Forgé Grau

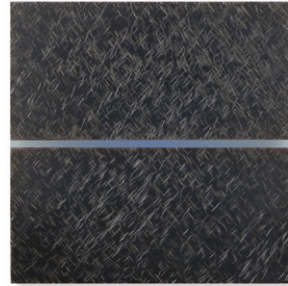

201-17 Fer Forgé Gunmetal

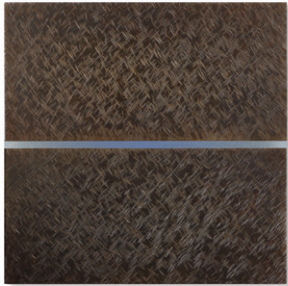

201-18 Fer Forgé Bronze

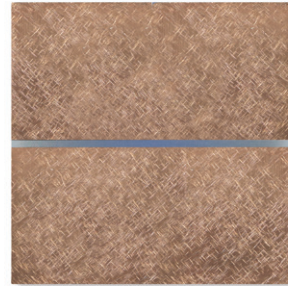

201-19 Fer Forgé Rosé

- 4 Touch-Oberflächen * oder 2 Touch-Oberflächen *
- 1 Multitouch **
- Integrierter Szenen Sequenzer und RGB Sequenzer
- Multicolor LED Backlight
- Temperatursensor mit integrierter Thermostatsteuerung
- Abmessungen: 80 mm x 80 mm x 8 mm
- kombiniert mit Sentido Busankoppler KNX (200-02)

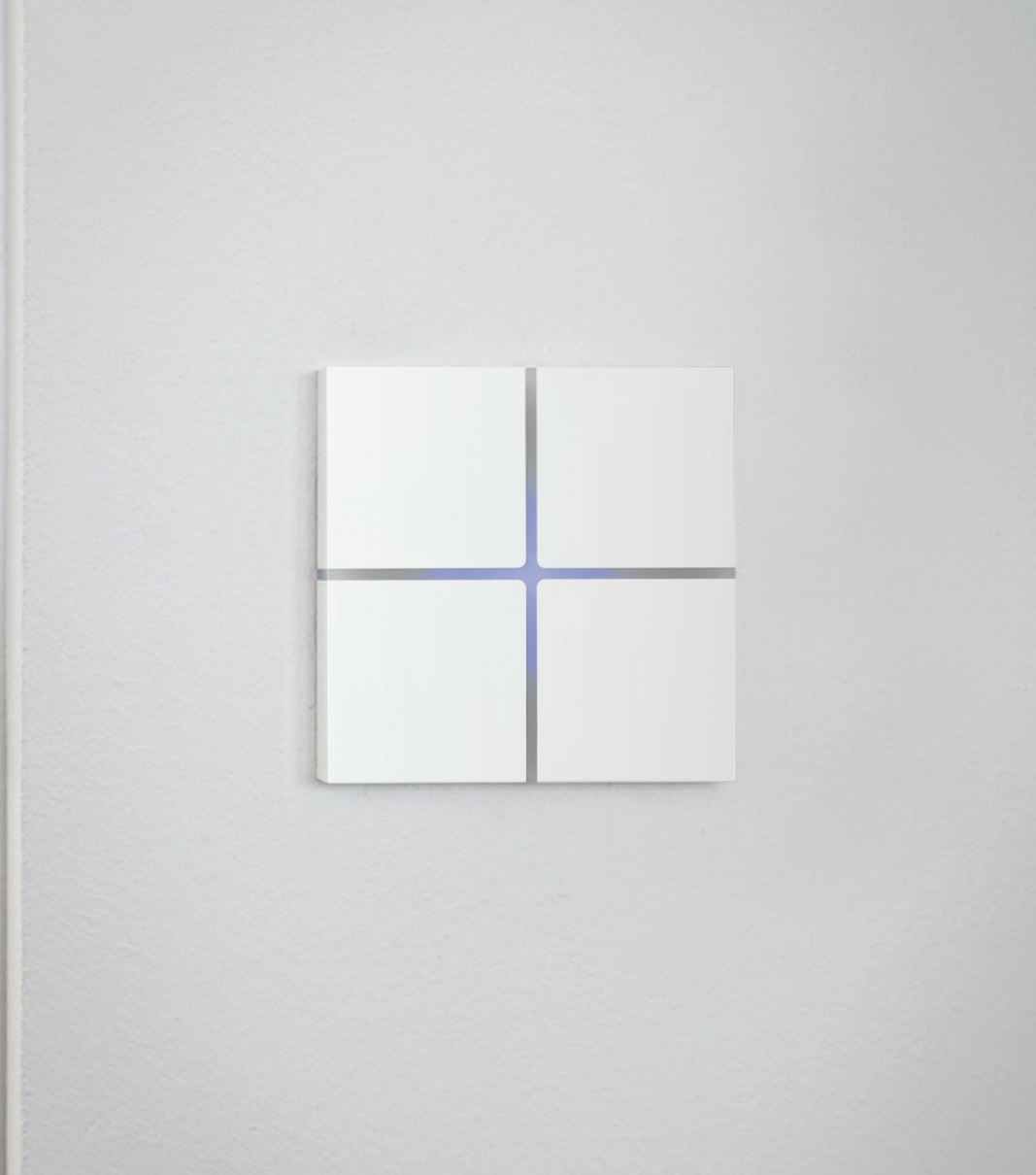

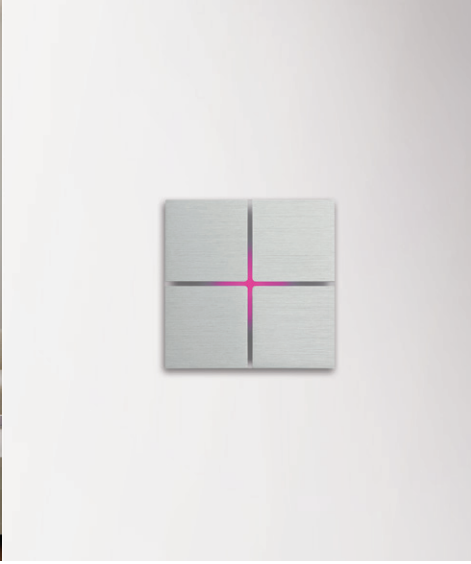





best of
DESIGN PLUS
2010



reddot design award
winner 2010

enzo Schalter

Vom italienischen Design der späten 50er Jahre inspiriert, kombiniert Enzo den Retrolook mit luxuriöser Verarbeitung und qualitativ hochwertigen Materialien.

Die dünnen, abgerundeten Kanten aus poliertem Aluminium umgeben den Einsatz, der aus Leder oder Glas bestehen kann.

Trotz des Retrolooks verwendet Enzo die neueste Technologie mit hochsensiblen Sensoren, Multitouch-Funktionen und Temperatursteuerung. Enzo bietet die gleichen, einzigartigen und innovativen Funktionen wie Sentido.

Durch das integrierte RGB LED Backlight ist Enzo auch im Dunkeln sichtbar und kann für Statusmeldungen verwendet werden.





enzo Kollektion

Dank seiner qualitativen Oberflächen aus Glas oder Leder ist Enzo ein wahrer Blickfang. Kombiniert mit den abgerundeten Ecken unterscheidet Enzo sich wie retro Alternativ für Schwarz oder Weiß: perfekt für jeden Interieur.

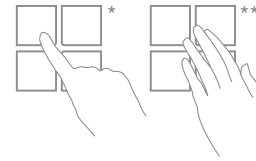

4-Fach

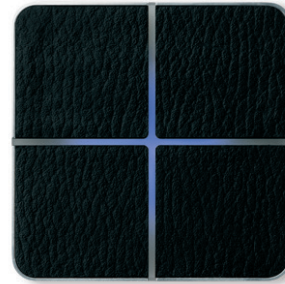

204-13 Leder schwarz



204-14 Leder weiß

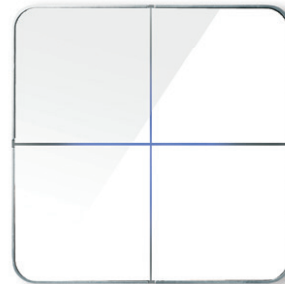

204-04 Glas weiß



204-03 Glas schwarz

2-Fach



203-13 Leder schwarz



203-14 Leder weiß



203-04 Glas weiß

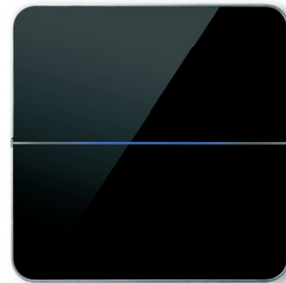

203-03 Glas schwarz

- 4 Touch-Oberflächen * oder 2 Touch-Oberflächen *
- 1 Multitouch **
- Integrierter Szenen Sequenzer und RGB Sequenzer
- Multicolor LED Backlight
- Temperatursensor mit integrierter Thermostatsteuerung
- Abmessungen: 80 mm x 80 mm x 8 mm
- kombiniert mit Sentido Busankoppler KNX (200-02)



bureau
24.0°C

DESIGN PLUS
2012

AWARD
Global Award for the very best
in Interior and Architecture 2012



German
Design Award
WINNER 2013



WINNER VAN DE VERGEE
LABELS 2011



product
design
award
2011



reddot design award
winner 2011

deseo

intelligenter Thermostat

Auf den ersten Blick ist Deseo ein schöner intelligenter Temperaturregler. In Wahrheit steckt jedoch viel mehr in ihm.

Unauffällig und minimalistisch im Design bietet Deseo ein einfaches und innovatives Benutzerinterface. Dank der hochsensitiven Sensoren können Sie durch alle Funktionen in einem Raum navigieren. Beleuchtung, Szenarien, Sonnenschutz, sogar Multiroom-Audiosysteme können mit einer leichten Berührung gesteuert werden.

Dank dieses innovativen Konzepts kann man die Lichtschalter in einem Raum einfach halten. Alle weiteren Funktionen werden über Deseo gesteuert. Wir nennen es: Raumregler.

Die Hauptfunktionalitäten (Leuchte, Temperatur, Sonnenschutz...) stehen im Hauptmenü. Das Untermenü enthält alle individuellen Elemente, was eine einfache Kontrolle gewährleistet. Für kleinere Räume in den nur einigen Funktionalitäten integriert sind, hat Deseo eine vereinfachte Menüstruktur. In dieser Struktur stehen alle Elemente auf einer horizontalen Linie.

Ebenso wie Sentido startet und verabschiedet sich Deseo bei einer einfachen Mehrfachberührung mit einem 'Welcome-' bzw. 'Goodbye-Szenario'. Die verschiedenen hochwertigen Ausführungen von Deseo sorgen dafür, dass er nahtlos in jeden Interieur integriert werden kann.





deseo Kollektion

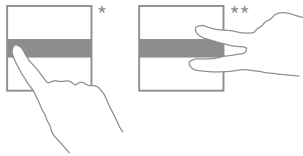

- Touch-gesteuertes Menü *
- 1 Multitouch **
- 1.7" OLED-Display
- Temperatursensor mit integrierter Thermostatsteuerung
- Abmessungen: 80 mm x 80 mm x 8 mm
- kombiniert mit Deseo Busankoppler KNX (300-02)

Aluminium



301-01 Aluminium gebürstet



301-02 Dunkelgrau gebürstet



301-03 Schwarz gebürstet

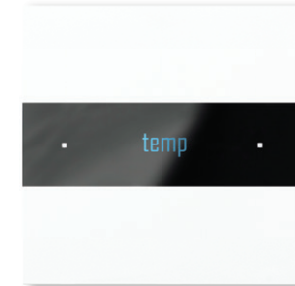

301-04 Satinweiß

Klassik



301-05 Bronze

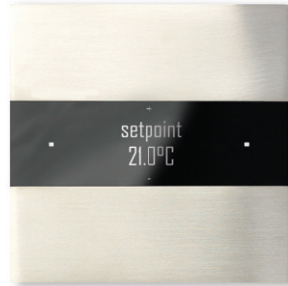

301-07 Nickel gebürstet



301-08 Messing gebürstet



301-20 Kupfer

Fer Forgé



301-06 Fer Forgé Grau



301-17 Fer Forgé Gunmetal



301-18 Fer Forgé Bronze



301-19 Fer Forgé Rosé

deseo retro Kollektion

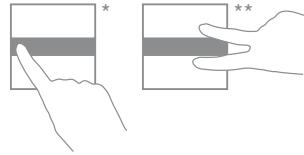

- Touch-gesteuertes Menü *
- 1 Multitouch **
- 1.7" OLED-Display
- Temperatursensor mit integrierter Thermostatsteuerung
- Abmessungen: 80 mm x 80 mm x 8 mm
- kombiniert mit Deseo Busankoppler KNX (300-02)



301-13 Leder schwarz



301-14 Leder weiß



301-24 Glas weiß



301-23 Glas schwarz





Steckdosen

Diese einzigartige Kollektion ist verfügbar in der gleichen hochwertiger Verarbeitung und Größe wie unser Design-Schalter. Mit seinem ausgereiften, einheitlichen Design passt diese diskrete Lösung in jeder Raum.

Die Steckdosen sind verfügbar als 1-2-3-fach mit Erdungsstift (type E) oder Erdungsclips (type F). USB und RJ45 UTP-Anschlüsse sind auch erhältlich.

Eine 1-fach Version ist verfügbar mit einem Einsatz von Type E/F, USB oder RJ45 UTP. Die 2-fach Version enthält 1 Type E/F-Einsatz um frei zu kombinieren mit einem Type E/F, USB oder RJ45 UTP. Die dreifach Version enthält 2 Type E/F-Einsätze um frei zu kombinieren mit einem Type E/F, USB oder RJ45 UTP.

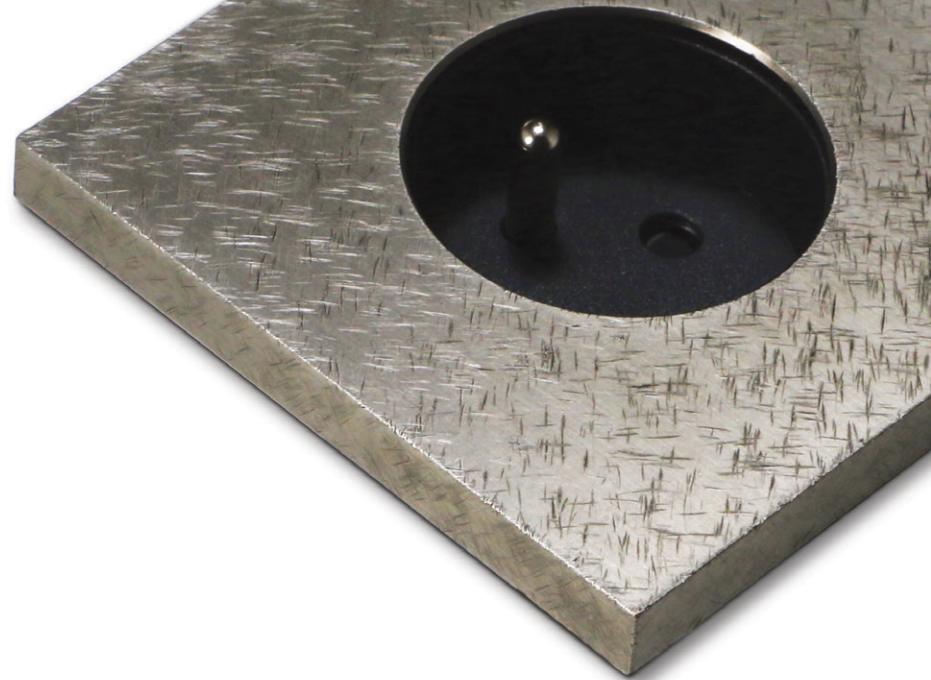

Produktcodes

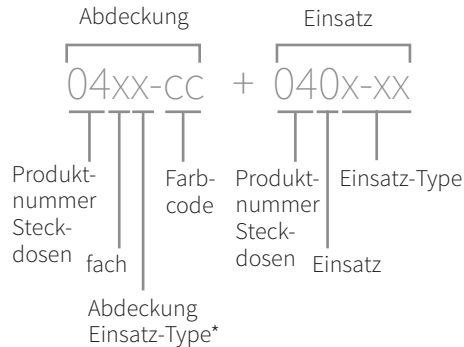

Eine komplette Steckdose ist eine Kombination aus einer Abdeckung sowie die benötigten Einsätze. Für eine einfache Version brauchen Sie eine Abdeckung und einen Einsatz. Für 2-3-fach Versionen brauchen Sie eine Abdeckung und 2-3 Einsätze.

* Abdeckung-Codes pro Einsatz-Type
 1 = Abdeckung für Einsatz type E oder F
 2 = Abdeckung für USB Einsatz
 3 = Abdeckung für RJ45 UTP Einsatz

Einsatz-Typen für Kombinationen

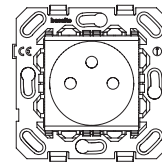

Einsatz Type E
 0401-03 schwarz
 0401-04 weiß

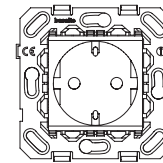

Einsatz Type F
 0401-13 schwarz
 0401-14 weiß

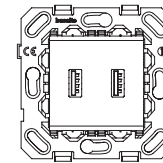

Einsatz USB
 0402-03 schwarz
 0402-04 weiß

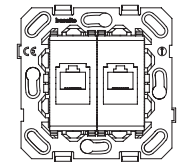

Einsatz RJ45 UTP
 0403-03 schwarz



1-fach Kollektion _____



0411-01 + 0401-03



0412-20 + 0402-03



0413-18 + 0403-03



2-fach Kollektion —



0421-04 + 2x 0401-04



0422-07 + 0401-03 + 0402-03



0423-20 + 0401-03 + 0403-03





3-fach Kollektion _____



0431-03 + 3x 0401-03



0432-05 + 2x 0401-03 + 0402-03



0433-19 + 2x 0401-03 + 0403-03



Rahmen _____

Unsere Rahmen können mit 55 mm Einsätzen von den Herstellern Schneider/Merten, Gira oder Jung verwendet werden. Diese sind in den Ausführungen 1-fach bis 5-fach verfügbar, mit einem ähnlichen Design wie unsere Schalter und Steckdosen. Auf Nachfrage haben wir auch die Rahmen für Steckdosen in der Schweiz. Diese Rahmen können mit 60 mm Einsätzen von Feller, ABB oder BKS kombiniert werden.

- Abmessungen:

1-fach:	80 mm x 80 mm x 9 mm
2-fach:	151 mm x 80 mm x 9 mm
3-fach:	222 mm x 80 mm x 9 mm
4-fach:	293 mm x 80 mm x 9 mm
5-fach:	364 mm x 80 mm x 9 mm



001-CC*



002-CC*



003-CC*



004-CC*



005-CC*

CC = colour code = Farbcodes





Flush Mount _____

In manchen Projekten zielen Innenarchitekten für ein straffes und minimalistisches Design. Um diese Wünschen zu erfüllen hat Basalte ein Einbauset für wandbündigen Einbau, mit dem Schalter* oder 1-Fach Rahmen bündig mit der Wand integriert werden können. Der Mount sorgt für eine sichere Montage des Schalters und es gewährleistet gleichzeitig einen einfachen Zugang und Montage.

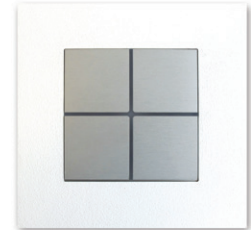
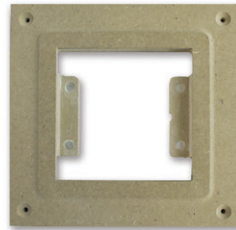

* das Set ist mit Sentido und Deseo Ausführungen kompatibel. Enzo, Deseo retro und die Basalte Steckdosen sind nicht kompatibel.





auro Bewegungsmelder



Auro ist alles was ein Bewegungsmelder sein muss: klein, schnell und fast unsichtbar. Das flache Design des Auro sorgt dafür dass er förmlich verschwindet wenn er an der Decke montiert ist.

Auro benötigt nur einen Einbaudurchmesser von 43 mm und er ist sehr leicht zu installieren.

Auro hat einen eingebauten Lichtsensor für die lichtabhängige Schaltung, das Dimmen und die Steuerung von Szenarien; er kann auch tagsüber und nachts unterschiedlich reagieren.

Der Temperatursensor übermittelt dem Hausautomationsystem unauffällig die Raumtemperatur und kann verwendet werden um übermäßige Hitze zu melden. (Achtung: Auro ist kein Rauchmelder)

Bei einer Raumhöhe von 2,50 m eignet er sich dank eines vertikalen Erfassungswinkels von 90° und einer Reichweite von 5 m perfekt für Flure, Toiletten und kleine Räume.

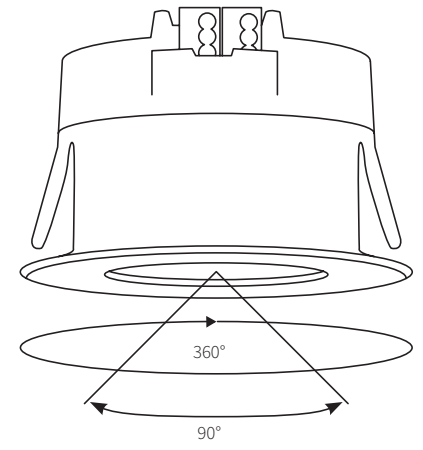
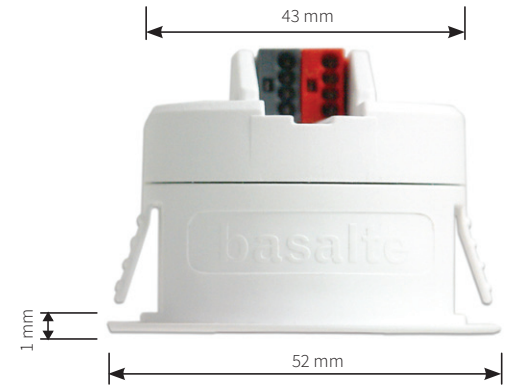

auro Kollektion

- komplett flaches Design
- sichtbarer Durchmesser nur 52 mm
- Aufbauhöhe nur 1 mm
- Erfassungsbereich 360 ° Horizontal
- Erfassungsbereich 90 ° Vertikal
- integrierte LED
- integrierte LED-Nachtlicht
- integrierter Tag- und Nachtmodus
- integrierter Temperatursensor
- lieferbar in Weiß und Schwarz
- integrierter Lichtsensor (nur bei Weiß)



180-02 Weiß



180-03 Schwarz

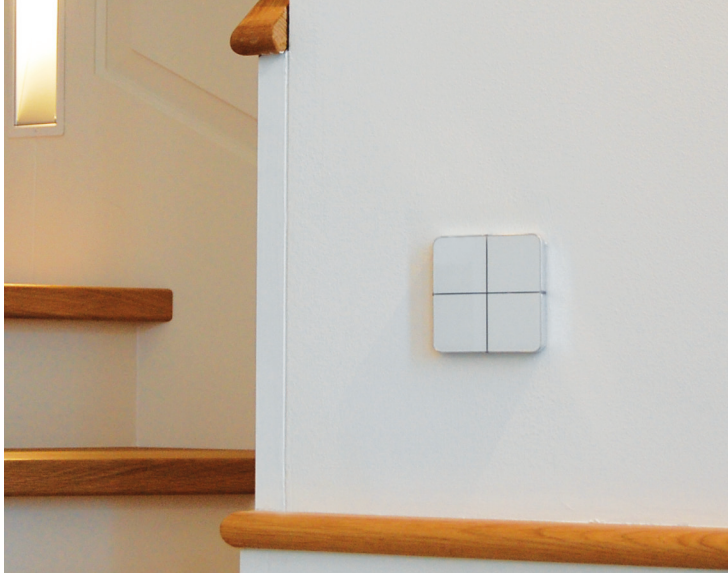

Technische Daten

Diese können ohne vorherige Ankündigung geändert werden

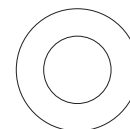
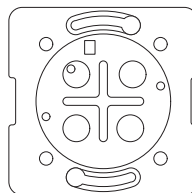
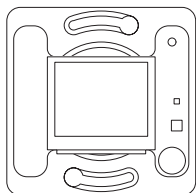

Name / Produktnummer	deseo KNX / 300-02	sentido KNX / 200-02	auro KNX / 180-02/180-03
Vorderfront	deseo	sentido und enzo	-
Schnittstelle	KNX Integrierter Busankoppler	KNX Integrierter Busankoppler	KNX Integrierter Busankoppler
Anzeige	1.7" Oled	-	-
Multitouch	Ja	Ja	-
Szenen und RGB Sequenzer	-	Ja	-
Multicolour LED	-	Integriert	Weiß Integriertem LED
Temperatursensor	Integriert	Integriert	Integriert
Thermostat	Integriert	Integriert	-
Helligkeitssensor	-	-	Integriert (nur 180-02)
Stromversorgung	15 - 30V DC Separat von KNX- Busspannung	KNX- Busspannung	KNX- Busspannung
Leistungsaufnahme	1W	10mA	10mA
Abmessungen	70 mm x 70 mm x 30 mm	70 mm x 70 mm x 25 mm	Ø: 52 mm x 39 mm
Einbaudose	Europäische Standard Einbaudose mit Schrauben 60mm	Europäische Standard Einbaudose mit Schrauben 60mm	Ausgeschnittene Ø: 43 mm
Zertifikation	CE	CE	CE

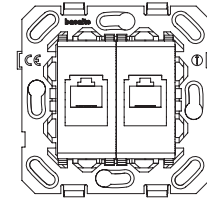
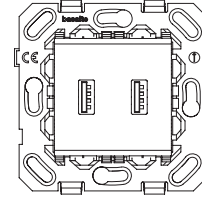
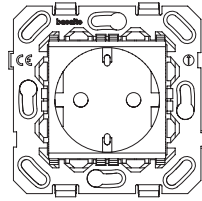
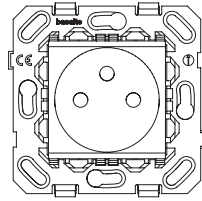

Name	Einsatz - Type E	Einsatz - Type F	USB Stromversorgung 5 V 2,1 A	RJ45 Cat. 5e UTP Einsatz
Produktnummer Einsatz	0401-03 schwarz 0401-04 weiß	0401-13 schwarz 0401-14 weiß	0402-03 schwarz 0402-04 weiß	0403-03 schwarz
Technische Daten	16 A 250 V AC 2P+E	2P+E 16 A 250 V AC	2 USB-Anschlüsse bieten insgesamt 2,1 A; geeignet für ein 2,1 A Gerät oder zwei 1 A Geräte zur gleichen Zeit Versorgungsspannung 120-230 V ~ 50/60 Hz	Cat. 5e, ungeschirmt T568A/B Universal-Verkabelung
Einbaudosen	siehe Installationsanleitung für kompatible Einbaudosen	siehe Installationsanleitung für kompatible Einbaudosen	siehe Installationsanleitung für kompatible Einbaudosen	siehe Installationsanleitung für kompatible Einbaudosen
Zertifikation	CE	CE	CE	CE



basalte

basalte bvba
hundelgemsesteenweg 1a
9820 merelbeke
belgium
t +32(0)9 385 78 38

www.basalte.be
info@basalte.be

© basalte 2017

v.6.0

Basalte ist ein eingetragenes Markenzeichen der Firma basalte bvba.

Änderungen und Irrtümer vorbehalten. Abbildungen ähnlich. Durch die individuelle Anfertigung sind Abweichungen in der Farbtintensität möglich.

Unser Dank geht an Architecten Anja Vissers, ClicHome, Harris Grant & Smarthouser für ihre Projektfotos.

www.basalte.be