

**BRUMBERG**

Licht.  
Für Generationen.

**Licht | 2020**



## **Brumberg Leuchten.**

Licht ist Leben.

Seit über 140 Jahren entwickeln wir bei Brumberg Lichtlösungen. In der mittlerweile fünften Generation konzipieren wir Leuchten für verschiedene Anwendungsbereiche sowie große und kleine Projekte. Dabei legen wir Wert auf Funktionsvielfalt, modernste Technik und Energieeffizienz. In unserem neuen Hauptkatalog stellen wir Ihnen insgesamt 300 Neuprodukte vor. Aber nicht nur unsere Produktpalette ist optimiert: Damit Sie sich noch besser zurechtfinden, haben wir den Katalog an einem zielgruppenorientierten Ansatz ausgerichtet, der es Ihnen erleichtert, die richtigen Produkte für Ihr Projekt zu finden. Mithilfe zahlreicher Referenzen stellen wir Ihnen unsere Projektlösungen in der Anwendung vor. Darunter unsere Kooperation mit dem Fußballbundesligisten und Europa League Teilnehmer Borussia Mönchengladbach.

Als Sauerländer übernehmen wir Verantwortung für unsere Umwelt. Der Wald ist für uns Faszination, Inspiration und Rückzugsort. Wir neutralisieren den CO<sub>2</sub>-Fußabdruck dieses Kataloges, indem wir über 80 Laubbäume pflanzen. Dadurch unterstützen wir auch die Aufforstung im Sauerland. Zudem nutzen wir Papier, das zu 80% aus Geäst aus den Ardennen besteht. So verhindern wir eine zusätzliche Rodung, können durch kurze Lieferwege den CO<sub>2</sub>-Ausstoß weiter verringern und so Ressourcen schonen. Damit stellen wir sicher, dass wir auch in Zukunft unsere Inspiration aus der Natur ziehen können.

Brumberg.  
Licht für Generationen.

# Indoor



## Produktfamilien



## Deckeneinbauleuchten IP20



## Deckeneinbauleuchten erhöhte Schutzart IP44 bis IP67



## Panels, Downlights, Richtstrahler



## Deckenanbau- und Pendelleuchten

## 3-Phasen-Schienenstrahler



## Wandleuchten

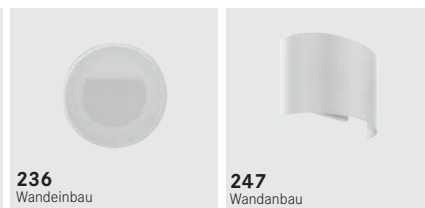

## Tisch-, Steh- und Bodenleuchten



# Projekt



## Office



**286**  
Einbauprofilleuchten



**289**  
Anbauprofilleuchten



**290**  
Pendelprofilleuchten



**293**  
Stehleuchten

## Lichtkanal

## Shop Retail

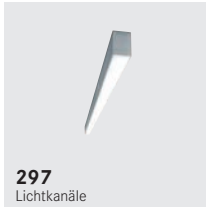

**297**  
Lichtkanäle



**300**  
Einbaurichtstrahler ModulMax

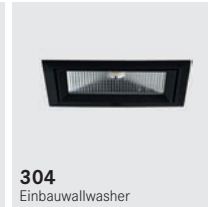

**304**  
Einbauwallwaser



**306**  
Ein- und Anbaurichtstrahler



**316**  
Schienenstrahler



**328**  
Zubehör

## Hotel und Gastronomie



**333**  
Anbauleuchten



**340**  
Pendelleuchten



**342**  
Anbauleuchten



**349**  
Leseleuchten

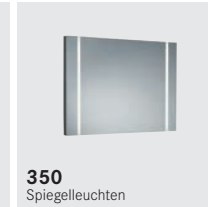

**350**  
Spiegelleuchten



**354**  
Tisch- und Stehleuchten

## Sonderlösungen

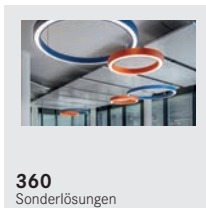

**360**  
Sonderlösungen

# Produkt-systeme



3

## QualityFlex® (LED-Flexplatinen und Profile)

<p><b>368</b> Select CRI &gt; 85</p>	<p><b>380</b> Prime CRI &gt; 90</p>	<p><b>390</b> Performance CRI &gt; 95</p>	<p><b>402</b> dim2warm CRI &gt; 90</p>
<p><b>404</b> Food CRI 42-92</p>	<p><b>406</b> Special applications CRI &gt; 90</p>	<p><b>412</b> Sets CRI &gt; 85</p>	<p><b>416</b> TunableWhite CRI &gt; 85</p>
<p><b>418</b> RGB</p>	<p><b>420</b> RGBW</p>	<p><b>422</b> Offshore CRI 80-90</p>	<p><b>436</b> Profile und Zubehör</p>

## vitaLED® und Farblicht (RGBWW / RGB)

<p><b>486</b> vitaLED Einbastrahler</p>	<p><b>496</b> vitaLED Flexband</p>	<p><b>499</b> vitaLED Zubehör</p>	<p><b>508</b> vitaLED Sets</p>		
<p><b>512</b> RGB Strahler</p>	<p><b>516</b> RGB Sets</p>	<p><b>517</b> RGB Einbaupanels</p>	<p><b>518</b> RGB Wandeinbau</p>	<p><b>520</b> RGB Flexband</p>	<p><b>522</b> RGB Faser</p>

## Fasertechnik

<p><b>526</b> Sternenhimmel-Sets</p>	<p><b>531</b> Projektoren</p>	<p><b>532</b> Fasern und Zubehör</p>
--	-----------------------------------	--

## Plug & Light

<p><b>540</b> GRAMMO</p>	<p><b>542</b> MINIQ</p>	<p><b>544</b> BOWL</p>	<p><b>546</b> LS CONE</p>	<p><b>546</b> LS STRAIGHT</p>	<p><b>547</b> CIRCLE</p>
------------------------------	-----------------------------	----------------------------	-------------------------------	-----------------------------------	------------------------------

## ModulMax®

## INDIWO



## Produktfamilien



## Deckenleuchten



## Wandleuchten

## Bodenleuchten



## LED-Module

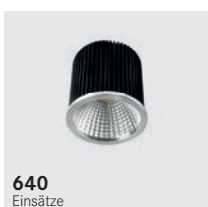

# Betriebstechnik



6

# Montagetechnik



7

## Betriebstechnik



**652**  
Konverter und Steuerungen

**686**  
Hoch- und Niedervoltzubehör

## Montagetechnik



**691**  
Reduzierringe

**695**  
Einbaufedern und Sprengringe





## Verkaufsunterstützung



## Hinweise und Informationen

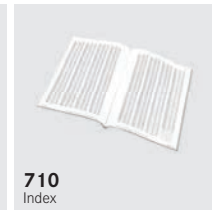
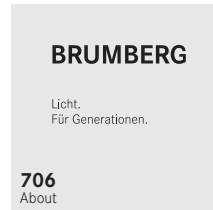





## Highlights 2020



## Deckeneinbau- und Anbauleuchte IMPLEMENT.

Dank des Baukastensystems lässt sich die Leuchte für den Einbau, sowie für den Anbau individuell zusammenstellen. Mit ihrem runden oder eckigen Design fügen Sie sich in moderne Wohnräume ein und wirken als zusätzlicher Blickfang. Für optimale Beleuchtungsergebnisse bieten sie Blendungsbegrenzungen und designoptimierte Lichtaustritte.

### Technische Daten

Material: Aluminium

**12393173:** Spannung: 230V AC, Leistung: 2 x 8,9W, Lichtstrom: 2 x 730lm,  
Lichtfarbe: 3000K, Seite 190

**12392173:** Spannung: 230V AC, Leistung: 8,9 W, Lichtstrom: 730 lm, Lichtfarbe: 3000K, Seite 190

**12391173:** Betriebsstrom: 500 mA, Leistung: 8,9 W, Lichtstrom: 730 lm, Lichtfarbe: 3000 K,  
Deckenausschnitt: 68 mm, Seite 41



## Eine Leuchte - vier Ringe.



12164023 chrom



12164153 nickel matt



12164083 schwarz



12164073 weiß

## Einbau- | Deckenanbauleuchte

Die Kombinationsleuchte ist einsetzbar für den Ein- und Anbau. Das Produkt ist in vier verschiedenen Optiken erhältlich und mit seinem Design die wahrscheinlich flachste Leuchte der Welt.

### Technische Daten

Material: Aluminium/Stahl/Kunststoff

**12164...:** Spannung: 12VDC, Leistung: 2,6W, Lichtstrom: 180lm,  
Einbautiefe: 3,5 mm, Aufbauhöhe: 2,2 mm bei Einbau, Aufbauhöhe 5,9 mm bei Anbau, MM-Zertifikat, Seite 122



12383173



12384173



12385683

## Deckeneinbaustrahler / -downlight

Die Downlights im modernen Design sind aufgrund der verschiedenen Formen und Farben vielfältig einsetzbar. Sie überzeugen mit ihrem minimalistischen Design und sind dadurch für viele Anwendungsbereiche geeignet.

### Technische Daten

Material: Aluminium/Kunststoff

**12383...** | **12384...** | **12385...**: Betriebsstrom: 350 mA, Leistung: 7 W,  
Lichtstrom: 600 lm, Lichtfarbe: 3000 K, Deckenausschnitt: 68 mm, Seite 43



## Decke | Serie KONKRET

Mit ihrer speziellen Betonoptik lassen sich die Leuchten der Serie Konkret optimal in die moderne Architektur implementieren. Die abgesetzten Gehäuse in Steinoptik sind dabei ein besonderer Blickfang.

### Technische Daten

Material: Beton / Aluminium / Stahl

**12219733:** Betriebsstrom: 350 mA, Leistung: 6,5 W, Lichtstrom: 520 lm, Lichtfarbe: 3000 K, Deckenausschnitt: 68 mm, Seite 58

**12114733:** Betriebsstrom: 350 mA, Leistung: 6,5 W, Lichtstrom: 520 lm, Lichtfarbe: 3000 K, Deckenausschnitt: 83 mm, Seite 58

**12101733:** Spannung: 230 VAC, Leistung: 6 W, Lichtstrom: 260 lm, Lichtfarbe: 3000 K, Seite 192

**12111733:** Spannung: 230 VAC, Leistung: 4,5 W, Lichtstrom: 220 lm, Lichtfarbe: 3000 K, Seite 215

**12112733:** Spannung: 230 VAC, Leistung: 4,5 W, Lichtstrom: 220 lm, Lichtfarbe: 3000 K, Seite 215





## Wand | Serie KONKRET

Die Wandanbauleuchte der Serie Konkret begeistert mit ihrer schlichten architektonischen Form, die durch klare Kanten gekennzeichnet ist. Sie passt sich an minimalistische Linienführung an und ergibt so in Abstimmung mit der Inneneinrichtung ein harmonisches Bild. Damit wird sie hohen Designansprüchen gerecht.

### Technische Daten

Material: Beton/Stahl/Kunststoff

**10 100733:** Spannung: 230 VAC, Leistung: 4,2W, Lichtstrom: 220lm, Lichtfarbe: 3000K, Seite 261



## Wand | Serie WALL KIT68

Die Wandorientierungsleuchten der Serie WALL KIT68 sind in vier verschiedenen Varianten in zwei Farben verfügbar. Die Leuchten eignen sich für 68 mm Hohlwand- und Betoneinbaudosen. Im Treppenhaus oder als Wegebeleuchtung sorgen sie im Innenbereich für Orientierung und Sicherheit.

### Technische Daten

Material: Aluminium/Stahl/Kunststoff

**10156... | 10157... | 10158... | 10159...:**

Spannung: 230 V AC, Leistung: 1,5 W, Lichtfarbe: 3000 K,  
für Hohlwand- oder Betonwände, Seite 236



Privathaus, Vreden



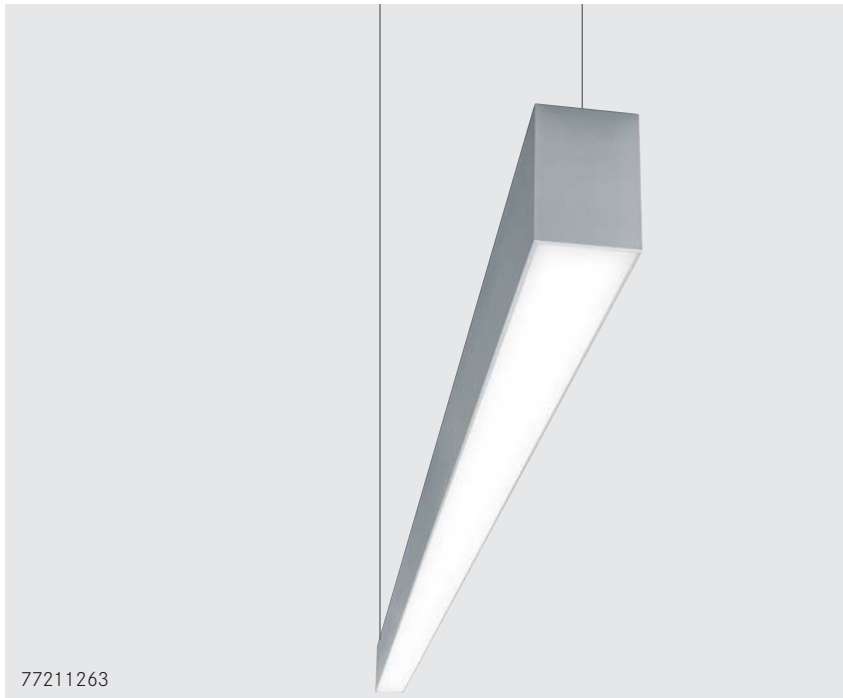

## BIRO - Lichtkanal kundenspezifisch gefertigt.

Die Lichtkanal-Lösungen sind in drei Varianten verfügbar: als Einbau-, Anbau- oder Pendelleuchten. Ideal für die Anwendung im Büro bietet Brumberg fertige Längen mit definierten Artikelnummern. Für individuelle Anforderungen lassen sich die Leuchten in Länge und Form flexibel konfektionieren.

Einbauversionen Seite 286 / 287

Anbauversionen Seite 289

Pendelversionen Seite 290 / 291

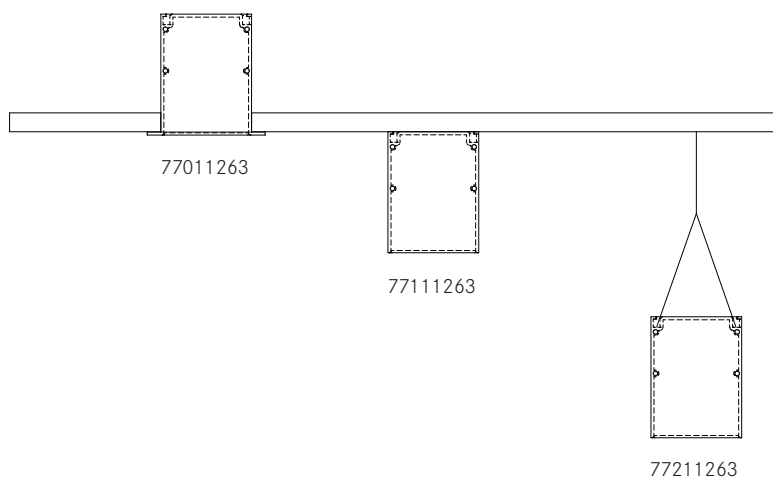

## Decke | Boden BLOKK

Die Serie präsentiert sich in einer schlichten architektonischen Form, die sich durch klare Kanten auszeichnet. Die Bodenleuchte lässt sich je nach Bedarf individuell verstellen. Mit ihrer optimierten Linienmatrix bietet die Leuchte hervorragende Lichttechnik.

### Technische Daten

Material: Aluminium,  
Spannung: 230 VAC,  
Lichtfarbe 3000 K

#### 60115103:

Systemleistung: 10 W, LED-Leistung: 8,4 W,  
Lichtstrom: 740 lm, Seite 607

#### 60111103:

Systemleistung: 10 W, LED-Leistung: 8,4 W,  
Lichtstrom: 740 lm, Erdspieß 81017000,  
Seite 636

#### 60116103:

Systemleistung: 22 W, LED-Leistung: 18,9 W,  
Lichtstrom: 2.030 lm, Seite 607

#### 60112103:

Systemleistung: 22 W, LED-Leistung: 18,9 W,  
Lichtstrom: 1.620 lm,  
Erdspieß 81021000,  
Bodenanker 81023000,  
Montagegurt 81022000,  
Seite 636





60116103



60112103

Erdspeiß  
81021000



Bodenanker  
81023000



Montagegurt  
81022000



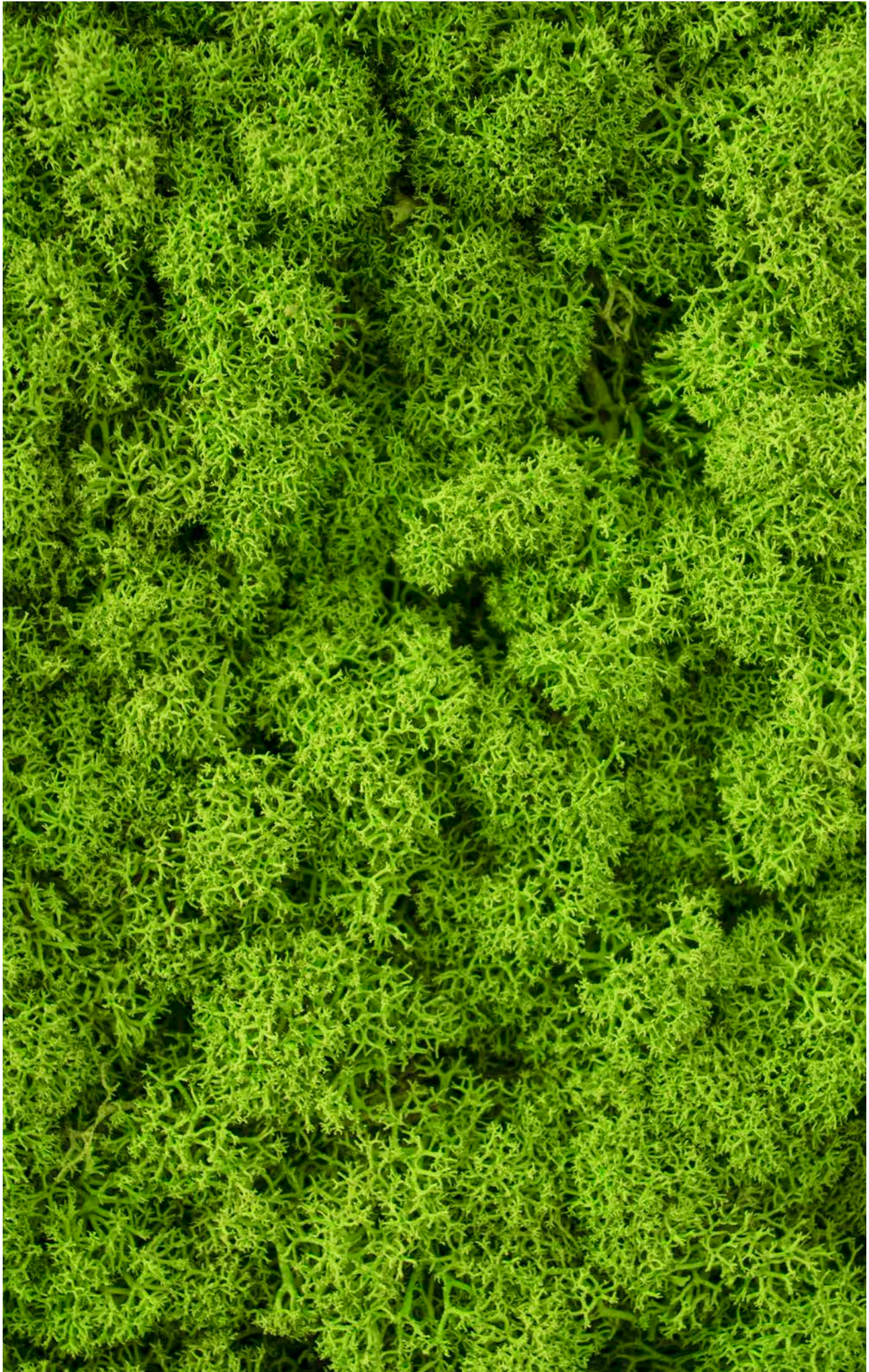





## Boden Erdspießstrahler

Die Outdoor-Bodenleuchte in moderner Optik überzeugt mit ihren hervorragenden lichttechnischen Eigenschaften. Mit dem dazugehörigen Erdspieß lässt sich die Leuchte einfach im Erdreich befestigen.

### Technische Daten

Material: Aluminium, Spannung: 24 VDC,  
Lichtfarbe 3000 K, Abstrahlwinkel 38°,  
inkl. Erdspieß

### 60 105643:

Leistung: 15 W, Lichtstrom: 1.200 lm, Seite 634



## Wandleuchte EYE IP65

Die moderne Wandleuchte in schlichter Rundoptik ist in drei verschiedenen Lichtfarben einstellbar: 3000K, 4000K und 5700K.

### Technische Daten

Material: Aluminium/Kunststoff

**10036 183:** Spannung: 230 VAC,  
Leistung: 12W, Lichtstrom: max. 1.000lm,  
Lichtfarbe: 3000 K (bauseitig einstellbar auf 4000 K bzw.  
5700 K), Durchmesser 255 mm, Höhe 58 mm,  
Seite 258 / 617



## Wandleuchte EYE IP65

Im Außenbereich sorgt die Leuchte für ein gemütliches Ambiente und bietet die nötige Helligkeit für lange Abende auf der Terrasse. An der Hausfront montiert beleuchtet sie den Eingang optimal und sorgt so für Orientierung.

### Technische Daten

Material: Aluminium/Kunststoff

**10037183:** Spannung: 230 V AC, Leistung: 12 W,  
Lichtstrom: max. 880 lm, Lichtfarbe: 3000 K (bauseitig einstellbar auf 4000 K bzw. 5700 K), Durchmesser 255 mm, Höhe 75 mm, Seite 259 / 617

## Boden | Serie HYBRIDE FLAT

Durch das flache Design der Einbauleuchten ist die Serie optimal einsetzbar für Boden und Decke. Die HYBRIDE FLAT wirken im Terrassenbereich besonders stilvoll.

### Technische Daten

Material: Edelstahl V4A, Spannung: 24 V DC, Einbautiefe: 35 mm,  
Lieferung inkl. Deckenmontage-Federn

**14037223:** Leistung: 6 W, Lichtstrom: 420 lm, Ausschnittsmaß: 98 mm, Lichtfarbe: 3000 K, Seite 625

**14035223:** Leistung: 9 W, Lichtstrom: 450 lm, Ausschnittsmaß: 118 mm, Lichtfarbe: 3000 K, Seite 625

**14036223:** Leistung: 12 W, Lichtstrom: 890 lm, Ausschnittsmaß: 135 mm, Lichtfarbe: 3000 K, Seite 625



## Boden | Serie HYBRIDE MINI

Durch das flache Design der Einbauleuchten ist die Serie HYBRIDE MINI dezent aber zugleich sehr wirkungsvoll. Sie eignet sich optimal für Bodenmontagen. Die HYBRIDE MINI wirken im Terrassenbereich (z. B. Holzterassen) besonders stilvoll.

### Technische Daten

Material: Edelstahl V4A, Spannung: 24VDC, Lichtfarbe: 3000K

**14050223:** Leistung: 1,4W, Ausschnittsmaß: 44 mm, Seite 626

**14051223:** Leistung: 1,4W, Ausschnittsmaß: 44 mm, Seite 626





# 1

## Indoor Produktfamilien



## QUBIC LED-Designserie



01



03



02



04

Design: Lounge Design (Alexander Grimm und Ronny Eysser)  
Idee: Lichtraum Ruschmann Stein GmbH (Michael Stein)

01  
QUBIC LED-Deckeneinbauleuchte mit  
Indirektanteil, eckig, strukturweiß  
Artikel-Nr. 12227173, Seite 57

02  
QUBIC LED-Deckeneinbauleuchte mit  
Indirektanteil, eckig, strukturweiß  
Artikel-Nr. 12040173, Seite 181

03  
QUBIC LED-Wandanbauleuchte mit  
Indirektanteil, eckig, strukturweiß  
Artikel-Nr. 10040173, Seite 250

04  
QUBIC LED-Deckeneinbaustrahler  
eckig, strukturweiß  
Artikel-Nr. 13127173, Seite 57



## TUBIC LED-Designserie



05



07



06



08

Design: Alexander Grimm (Lounge Design)  
Idee: Michael Stein (Lichtraum Ruschmann Stein GmbH)

05  
TUBIC LED-Deckeneinbauleuchte mit  
Indirektanteil, rund, strukturweiß  
Artikel-Nr. 12226173, Seite 57

06  
TUBIC LED-Deckeneinbauleuchte mit  
Indirektanteil, rund, strukturweiß  
Artikel-Nr. 12042173, Seite 181

07  
TUBIC LED-Wandanbauleuchte mit  
Indirektanteil, rund, strukturweiß  
Artikel-Nr. 10042173, Seite 250

08  
TUBIC LED-Deckeneinbaustrahler,  
rund, strukturweiß  
Artikel-Nr. 13126173, Seite 57

## KEGON LED-Deckeneinbauleuchten



01



02



03



04

01  
KEGON LED-Deckeneinbauleuchte  
mit transluzentem Acyrling satiniert  
Artikel-Nr. 12210003, Seite 53

02  
KEGON LED-Deckeneinbauleuchte  
mit transluzentem Acyrling satiniert  
Artikel-Nr. 12211003, Seite 53

03  
KEGON LED-Deckeneinbauleuchte  
mit transluzentem Acyrling satiniert  
Artikel-Nr. 12212003, Seite 53

04  
KEGON LED-Deckeneinbauleuchte  
mit transluzentem Acyrling satiniert  
Artikel-Nr. 12213003, Seite 53

## KEGON LED-Deckenanbauleuchten



05



06



07



08

05  
KEGON LED-Deckenanbauleuchte  
mit transluzentem Acyrlring satiniert  
Artikel-Nr. 12139173, Seite 183

06  
KEGON LED-Deckenanbauleuchte  
mit transluzentem Acyrlring satiniert  
Artikel-Nr. 12138173, Seite 183

07  
KEGON LED-Deckenanbauleuchte  
mit transluzentem Acyrlring satiniert  
Artikel-Nr. 12220173, Seite 183

08  
KEGON LED-Deckenanbauleuchte  
mit transluzentem Acyrlring satiniert  
Artikel-Nr. 12221173, Seite 183

# BOWL / MINIQ



01



04



02



05



03



06

01  
BOWL LED-Pendelbauleuchte  
Artikel-Nr. 12717173, Seite 544

02  
BOWL LED-Wandanbauleuchte  
Artikel-Nr. 10707173, Seite 544

03  
BOWL LED-Deckenbauleuchte  
Artikel-Nr. 12707173, Seite 544

04  
MINIQ LED-Deckenbauleuchte  
Artikel-Nr. 12701173, Seite 542

05  
MINIQ LED-Pendelbauleuchte  
Artikel-Nr. 12711173, Seite 542

06  
MINIQ LED-Wandanbauleuchte  
Artikel-Nr. 10701173, Seite 543



Design: Alexander Grimm (Lounge Design)

GRAMMO / LS CONE / LS STRAIGHT / CIRCLE



07



08



09



10



11

07  
GRAMMO LED-Pendelbauleuchten  
Artikel-Nr. L 12723173, S 12713173, Seite 540

08  
GRAMMO LED-Deckenbauleuchte  
Artikel-Nr. 12703173, Seite 541

09  
GRAMMO LED-Wandanbauleuchte  
Artikel-Nr. 10703173, Seite 541

10  
LS CONE | LS STRAIGHT LED-  
Wandanbauleuchte, Artikel-Nr. 10720173 |  
10721173, Seite 546

11  
CIRCLE LED-Deckenbauleuchte  
Artikel-Nr. 12708173, Seite 547



Design: Alexander Grimm (Lounge Design)



# 1

## Indoor Deckenleuchten



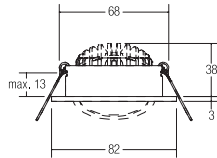

## LED-Einbaustrahler

Leuchtmittel: LED, Ausführung: Plug&Play, Farbwiedergabe: CRI > 80, Leistung: 7 W, Abstrahlwinkel: 38°, Material: Aluminium / Kunststoff

Zugehörige 350 mA-Konverter finden Sie ab Seite 652.

### Energieeffizienzklasse: A++ bis A

Diese Leuchte enthält eingebaute LED-Lampen. Die Lampen können in der Leuchte nicht ausgetauscht werden.

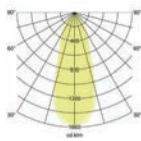

Artikel-Nr.	Farbe	Lichtstrom	Lichtfarbe	Preis €
12261023	chrom	740 lm	2700 K	48,00
12361023	chrom	740 lm	3000 K	48,00
12261073	weiß	740 lm	2700 K	47,00
12361073	weiß	740 lm	3000 K	47,00
12361074	weiß	770 lm	4000 K	47,00
12261083	schwarz	740 lm	2700 K	47,00
12361083	schwarz	740 lm	3000 K	47,00
12361084	schwarz	770 lm	4000 K	47,00
12261253	alu matt	740 lm	2700 K	51,00
12361253	alu matt	740 lm	3000 K	51,00
12361254	alu matt	770 lm	4000 K	51,00
12261633	champagner matt	740 lm	2700 K	56,00
12361633	champagner matt	740 lm	3000 K	56,00
12261643	titan matt	740 lm	2700 K	56,00
12361643	titan matt	740 lm	3000 K	56,00

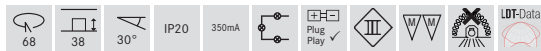

### Farbvarianten.

Zahlreiche Möglichkeiten für unterschiedliche Einrichtungshighlights: Setzen Sie Akzente.





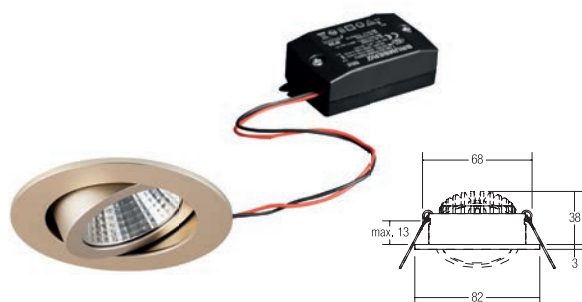

## LED-Einbaustrahler set, schaltbar

NEU

Set inkl. Konverter für 230 V-Netzspannung, schaltbar,  
Maße Konverter: L 68 x B 35 x H 21mm,

Leuchtmittel: LED, Farbwiedergabe: CRI > 80, Leistung: 7 W,  
Abstrahlwinkel: 38°, Material: Aluminium / Kunststoff

### Energieeffizienzklasse: A++ bis A

Diese Leuchte enthält eingebaute LED-Lampen.  
Die Lampen können in der Leuchte nicht aus-  
getauscht werden.

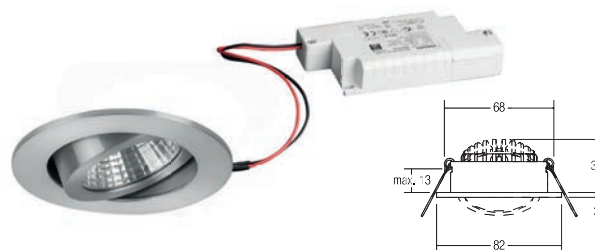
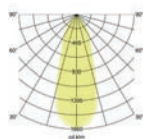

## LED-Einbaustrahler set, dimmbar

NEU

Set inkl. Konverter für 230 V-Netzspannung, Phasenabschnitt,  
Maße Konverter: L 110 x B 50 x H 19mm,

Leuchtmittel: LED, Farbwiedergabe: CRI > 80, Leistung: 7 W,  
Abstrahlwinkel: 38°, Material: Aluminium / Kunststoff

### Energieeffizienzklasse: A++ bis A

Diese Leuchte enthält eingebaute LED-Lampen.  
Die Lampen können in der Leuchte nicht aus-  
getauscht werden.

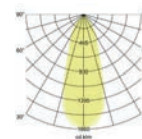

Artikel-Nr.	Farbe	Lichtstrom	Lichtfarbe	Preis €
38261023	chrom	740 lm	2700 K	69,90
38361023	chrom	740 lm	3000 K	69,90
38261073	weiß	740 lm	2700 K	68,90
38361073	weiß	740 lm	3000 K	68,90
38361074	<b>NEU</b> weiß	770 lm	4000 K	68,90
38261083	<b>NEU</b> schwarz	740 lm	2700 K	68,90
38361083	<b>NEU</b> schwarz	740 lm	3000 K	68,90
38361084	<b>NEU</b> schwarz	770 lm	4000 K	68,90
38261253	alu matt	740 lm	2700 K	72,90
38361253	alu matt	740 lm	3000 K	72,90
38361254	<b>NEU</b> alu matt	770 lm	4000 K	72,90
38261633	champagner matt	740 lm	2700 K	77,90
38361633	champagner matt	740 lm	3000 K	77,90
38261643	titan matt	740 lm	2700 K	77,90
38361643	titan matt	740 lm	3000 K	77,90

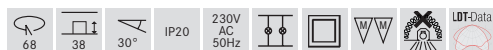

MM-Zeichen auf die im Set enthaltene Leuchte.

Artikel-Nr.	Farbe	Lichtstrom	Lichtfarbe	Preis €
39261023	chrom	740 lm	2700 K	74,90
39361023	chrom	740 lm	3000 K	74,90
39261073	weiß	740 lm	2700 K	73,90
39361073	weiß	740 lm	3000 K	73,90
39361074	<b>NEU</b> weiß	770 lm	4000 K	73,90
39261083	<b>NEU</b> schwarz	740 lm	2700 K	73,90
39361083	<b>NEU</b> schwarz	740 lm	3000 K	73,90
39361084	<b>NEU</b> schwarz	770 lm	4000 K	73,90
39261253	alu matt	740 lm	2700 K	77,90
39361253	alu matt	740 lm	3000 K	77,90
39361254	<b>NEU</b> alu matt	770 lm	4000 K	77,90
39261633	champagner matt	740 lm	2700 K	82,90
39361633	champagner matt	740 lm	3000 K	82,90
39261643	titan matt	740 lm	2700 K	82,90
39361643	titan matt	740 lm	3000 K	82,90



MM-Zeichen auf die im Set enthaltene Leuchte.

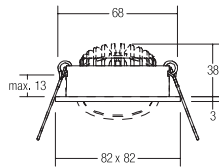
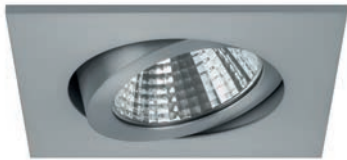

**Farbvarianten.**

Zahlreiche Möglichkeiten für unterschiedliche Einrichtungshighlights: Setzen Sie Akzente.

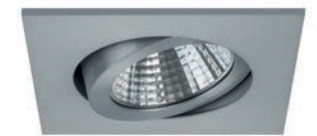

**LED-Einbaustrahler**

Leuchtmittel: LED, Ausführung: Plug&Play, Farbwiedergabe: CRI > 80, Leistung: 7 W, Abstrahlwinkel: 38°, Material: Aluminium / Kunststoff

Zugehörige 350 mA-Konverter finden Sie ab Seite 652.

**Energieeffizienzklasse: A++ bis A**

Diese Leuchte enthält eingebaute LED-Lampen. Die Lampen können in der Leuchte nicht ausgetauscht werden.

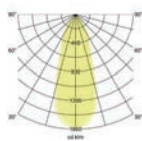

Artikel-Nr.	Farbe	Lichtstrom	Lichtfarbe	Preis €
12262023	chrom	740 lm	2700 K	51,00
12362023	chrom	740 lm	3000 K	51,00
12262073	weiß	740 lm	2700 K	50,00
12362073	weiß	740 lm	3000 K	50,00
12262253	alu matt	740 lm	2700 K	54,00
12362253	alu matt	740 lm	3000 K	54,00
12262633	champagner matt	740 lm	2700 K	59,00
12362633	champagner matt	740 lm	3000 K	59,00
12262643	titan matt	740 lm	2700 K	59,00
12362643	titan matt	740 lm	3000 K	59,00



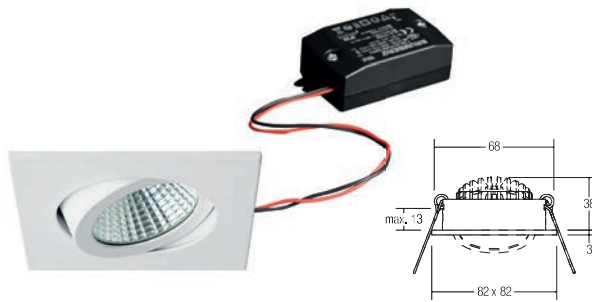

### LED-Einbaustrahler set, schaltbar

Set inkl. Konverter für 230 V-Netzspannung, schaltbar,  
Maße Konverter: L 68 x B 35 x H 21 mm

Leuchtmittel: LED, Farbwiedergabe: CRI > 80, Leistung: 7 W,  
Abstrahlwinkel: 38°, Material: Aluminium / Kunststoff

#### Energieeffizienzklasse: A++ bis A

Diese Leuchte enthält eingebaute LED-Lampen.  
Die Lampen können in der Leuchte nicht aus-  
getauscht werden.

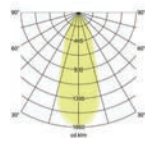

Artikel-Nr.	Farbe	Lichtstrom	Lichtfarbe	Preis €
38262023	chrom	740 lm	2700 K	72,90
38364023	chrom	740 lm	3000 K	72,90
38262073	weiß	740 lm	2700 K	71,90
38364073	weiß	740 lm	3000 K	71,90
38262253	alu matt	740 lm	2700 K	75,90
38364253	alu matt	740 lm	3000 K	75,90
38262633	champagner matt	740 lm	2700 K	80,90
38364633	champagner matt	740 lm	3000 K	80,90
38262643	titan matt	740 lm	2700 K	80,90
38364643	titan matt	740 lm	3000 K	80,90

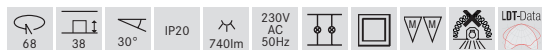

MM-Zeichen auf die im Set enthaltene Leuchte.

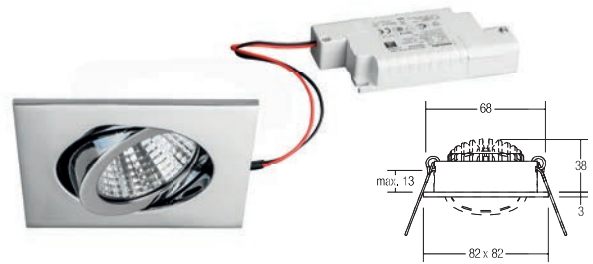

### LED-Einbaustrahler set, dimmbar

Set inkl. Konverter für 230 V-Netzspannung, Phasenabschnitt,  
Maße Konverter: L 110 x B 50 x H 19 mm

Leuchtmittel: LED, Farbwiedergabe: CRI > 80, Leistung: 7 W,  
Abstrahlwinkel: 38°, Material: Aluminium / Kunststoff

#### Energieeffizienzklasse: A++ bis A

Diese Leuchte enthält eingebaute LED-Lampen.  
Die Lampen können in der Leuchte nicht aus-  
getauscht werden.

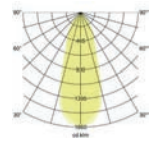

Artikel-Nr.	Farbe	Lichtstrom	Lichtfarbe	Preis €
39262023	chrom	740 lm	2700 K	77,90
39364023	chrom	740 lm	3000 K	77,90
39262073	weiß	740 lm	2700 K	76,90
39364073	weiß	740 lm	3000 K	76,90
39262253	alu matt	740 lm	2700 K	80,90
39364253	alu matt	740 lm	3000 K	80,90
39262633	champagner matt	740 lm	2700 K	85,90
39364633	champagner matt	740 lm	3000 K	85,90
39262643	titan matt	740 lm	2700 K	85,90
39364643	titan matt	740 lm	3000 K	85,90



MM-Zeichen auf die im Set enthaltene Leuchte.

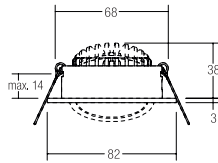

dim2warm

### LED-Einbaustrahler, dim2warm

Wird die Leuchte gedimmt, verringert sich die Farbtemperatur.

Leuchtmittel: LED, Ausführung: Plug&Play, Farbwiedergabe: CRI > 80, Leistung: 6 W, Abstrahlwinkel: 38°, Material: Aluminium / Kunststoff

Zugehörige 350 mA-Konverter finden Sie ab Seite 652.

**Energieeffizienzklasse: A++ bis A**  
Diese Leuchte enthält eingebaute LED-Lampen. Die Lampen können in der Leuchte nicht ausgetauscht werden.

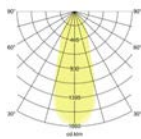

Artikel-Nr.	Farbe	Lichtstrom	Lichtfarbe	Preis €
12461073	weiß	460 lm	3000 - 1800 K	58,90
12461253	alu matt	460 lm	3000 - 1800 K	62,90

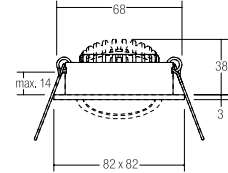

dim2warm

### LED-Einbaustrahler, dim2warm

Wird die Leuchte gedimmt, verringert sich die Farbtemperatur.

Leuchtmittel: LED, Ausführung: Plug&Play, Farbwiedergabe: CRI > 80, Leistung: 6 W, Abstrahlwinkel: 38°, Material: Aluminium / Kunststoff

Zugehörige 350 mA-Konverter finden Sie ab Seite 652.

**Energieeffizienzklasse: A++ bis A**  
Diese Leuchte enthält eingebaute LED-Lampen. Die Lampen können in der Leuchte nicht ausgetauscht werden.

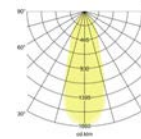

Artikel-Nr.	Farbe	Lichtstrom	Lichtfarbe	Preis €
12462073	weiß	460 lm	3000 - 1800 K	61,90
12462253	alu matt	460 lm	3000 - 1800 K	65,90



### LED-Einbaustrahler, dim2warm, dimmbar

Wird die Leuchte gedimmt, verringert sich die Farbtemperatur.

Set inkl. Konverter für 230 V-Netzspannung, Phasenabschnitt, Maße Konverter: L 110 x B 50 x H 19 mm

Leuchtmittel: LED, Farbwiedergabe: CRI > 80, Leistung: 6 W, Abstrahlwinkel: 38°, Material: Aluminium / Kunststoff

**Energieeffizienzklasse: A++ bis A**  
Diese Leuchte enthält eingebaute LED-Lampen. Die Lampen können in der Leuchte nicht ausgetauscht werden.

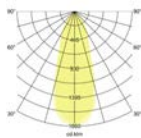

Artikel-Nr.	Farbe	Lichtstrom	Lichtfarbe	Preis €
39461073	weiß	460 lm	3000 - 1800 K	85,80
39461253	alu matt	460 lm	3000 - 1800 K	89,80

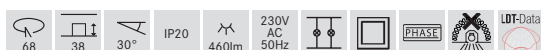

### LED-Einbaustrahler, dim2warm, dimmbar

Wird die Leuchte gedimmt, verringert sich die Farbtemperatur.

Set inkl. Konverter für 230 V-Netzspannung, Phasenabschnitt, Maße Konverter: L 110 x B 50 x H 19 mm

Leuchtmittel: LED, Farbwiedergabe: CRI > 80, Leistung: 6 W, Abstrahlwinkel: 38°, Material: Aluminium / Kunststoff

**Energieeffizienzklasse: A++ bis A**  
Diese Leuchte enthält eingebaute LED-Lampen. Die Lampen können in der Leuchte nicht ausgetauscht werden.

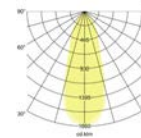

Artikel-Nr.	Farbe	Lichtstrom	Lichtfarbe	Preis €
39462073	weiß	460 lm	3000 - 1800 K	88,80
39462253	alu matt	460 lm	3000 - 1800 K	92,80

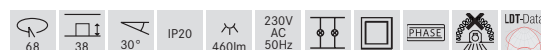

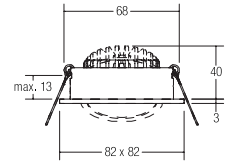
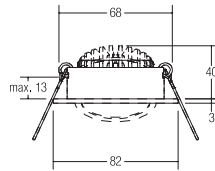

## LED-Einbaustrahler

Leuchtmittel: LED, Ausführung: Plug&Play, Farbwiedergabe: CRI > 80, Leistung: 3 W, Abstrahlwinkel: 38°, Material: Aluminium / Glas

Zugehörige 350 mA-Konverter finden Sie ab Seite 652.

### Energieeffizienzklasse: A++ bis A

Diese Leuchte enthält eingebaute LED-Lampen. Die Lampen können in der Leuchte nicht ausgetauscht werden.

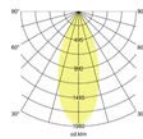

Artikel-Nr.	Farbe	Lichtstrom	Lichtfarbe	Preis €
12251023	chrom	290 lm	2700 K	40,20
12251073	weiß	290 lm	2700 K	37,10
12251253	alu matt	290 lm	2700 K	37,10
12251633	champagner matt	290 lm	2700 K	45,20
12251643	titan matt	290 lm	2700 K	45,20

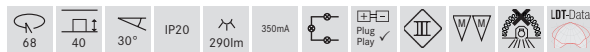

## LED-Einbaustrahler

Leuchtmittel: LED, Ausführung: Plug&Play, Farbwiedergabe: CRI > 80, Leistung: 3 W, Abstrahlwinkel: 38°, Material: Aluminium / Glas

Zugehörige 350 mA-Konverter finden Sie ab Seite 652.

### Energieeffizienzklasse: A++ bis A

Diese Leuchte enthält eingebaute LED-Lampen. Die Lampen können in der Leuchte nicht ausgetauscht werden.

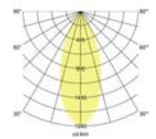

Artikel-Nr.	Farbe	Lichtstrom	Lichtfarbe	Preis €
12252023	chrom	290 lm	2700 K	43,00
12252073	weiß	290 lm	2700 K	40,00
12252253	alu matt	290 lm	2700 K	40,00
12252633	champagner matt	290 lm	2700 K	48,00
12252643	titan matt	290 lm	2700 K	48,00



Tiny House, Cabin Spacey

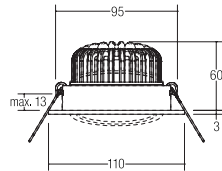

## LED-Einbaustrahler

Leuchtmittel: LED, Ausführung: Plug&Play, Farbwiedergabe: CRI > 80, Leistung: 12 W, Abstrahlwinkel: 38°, Material: Aluminium / Glas

Zugehörige 350 mA-Konverter finden Sie ab Seite 652.

### Energieeffizienzklasse: A++ bis A

Diese Leuchte enthält eingebaute LED-Lampen. Die Lampen können in der Leuchte nicht ausgetauscht werden.

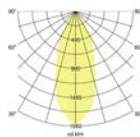

Artikel-Nr.	Farbe	Lichtstrom	Lichtfarbe	Preis €
12291023	chrom	1.080 lm	2700 K	96,80
12291073	weiß	1.080 lm	2700 K	94,80
12291153	nickel matt	1.080 lm	2700 K	102,80



## LED-Einbaustrahlerset, dimmbar

NEU

Set inkl. Konverter für 230 V-Netzspannung, Phasenabschnitt, Maße Konverter: L 110,5 x B 52 x H 22 mm

Leuchtmittel: LED, Farbwiedergabe: CRI > 80, Leistung: 12 W, Abstrahlwinkel: 38°, Material: Aluminium / Glas

### Energieeffizienzklasse: A++ bis A

Diese Leuchte enthält eingebaute LED-Lampen. Die Lampen können in der Leuchte nicht ausgetauscht werden.

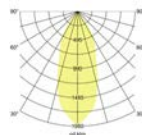

Artikel-Nr.	Farbe	Lichtstrom	Lichtfarbe	Preis €
39291023	<b>NEU</b> chrom	1.080 lm	2700 K	133,80
39291073	<b>NEU</b> weiß	1.080 lm	2700 K	131,80
39291153	<b>NEU</b> nickel matt	1.080 lm	2700 K	139,80



## LED-Einbaustrahler, dim2warm

Wird die Leuchte gedimmt, verringert sich die Farbtemperatur.

Leuchtmittel: LED, Ausführung: Plug&Play, Farbwiedergabe: CRI > 80, Leistung: 12 W, Abstrahlwinkel: 38°, Material: Aluminium / Glas

Zugehörige 350 mA-Konverter finden Sie ab Seite 652.

### Energieeffizienzklasse: A++ bis A

Diese Leuchte enthält eingebaute LED-Lampen. Die Lampen können in der Leuchte nicht ausgetauscht werden.

Artikel-Nr.	Farbe	Lichtstrom	Lichtfarbe	Preis €
12491073	weiß	880 lm	3000 - 1800 K	97,80
12491153	nickel matt	880 lm	3000 - 1800 K	105,80



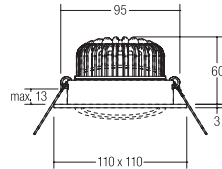

## LED-Einbaustrahler

Leuchtmittel: LED, Ausführung: Plug&Play, Farbwiedergabe: CRI > 80, Leistung: 12 W, Abstrahlwinkel: 38°, Material: Aluminium / Glas

Zugehörige 350 mA-Konverter finden Sie ab Seite 652.

### Energieeffizienzklasse: A++ bis A

Diese Leuchte enthält eingebaute LED-Lampen. Die Lampen können in der Leuchte nicht ausgetauscht werden.

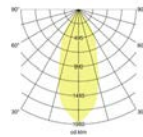

Artikel-Nr.	Farbe	Lichtstrom	Lichtfarbe	Preis €
12292023	chrom	1.080 lm	2700 K	101,80
12292073	weiß	1.080 lm	2700 K	99,80
12292153	nickel matt	1.080 lm	2700 K	107,80



dim<sup>2</sup>warm

## LED-Einbaustrahler, dimmbar

NEU

Set inkl. Konverter für 230 V-Netzspannung, Phasenabschnitt, Maße Konverter: L 110,5 x B 52 x H 22 mm

Leuchtmittel: LED, Farbwiedergabe: CRI > 80, Leistung: 12 W, Abstrahlwinkel: 38°, Material: Aluminium / Glas

### Energieeffizienzklasse: A++ bis A

Diese Leuchte enthält eingebaute LED-Lampen. Die Lampen können in der Leuchte nicht ausgetauscht werden.

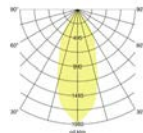

Artikel-Nr.	Farbe	Lichtstrom	Lichtfarbe	Preis €
39292023	<b>NEU</b> chrom	1.080 lm	2700 K	138,80
39292073	<b>NEU</b> weiß	1.080 lm	2700 K	136,80
39292153	<b>NEU</b> nickel matt	1.080 lm	2700 K	144,80



## LED-Einbaustrahler, dim2warm

Wird die Leuchte gedimmt, verringert sich die Farbtemperatur.

Leuchtmittel: LED, Ausführung: Plug&Play, Farbwiedergabe: CRI > 80, Leistung: 12 W, Abstrahlwinkel: 38°, Material: Aluminium / Glas

Zugehörige 350 mA-Konverter finden Sie ab Seite 652.

### Energieeffizienzklasse: A++ bis A

Diese Leuchte enthält eingebaute LED-Lampen. Die Lampen können in der Leuchte nicht ausgetauscht werden.

Artikel-Nr.	Farbe	Lichtstrom	Lichtfarbe	Preis €
12492073	weiß	880 lm	3000 - 1800 K	102,80
12492153	nickel matt	880 lm	3000 - 1800 K	110,80



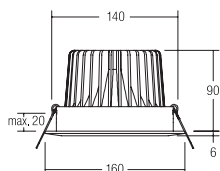

### LED-Einbaustrahler

Leuchtmittel: LED, Ausführung: Plug&Play, Farbwiedergabe: CRI > 80, Leistung: 26 W, Abstrahlwinkel: 38°, Material: Aluminium / Glas

Zugehörige 700 mA-Konverter finden Sie ab Seite 660.

**Energieeffizienzklasse: A++ bis A**  
 Diese Leuchte enthält eingebaute LED-Lampen. Die Lampen können in der Leuchte nicht ausgetauscht werden.

Artikel-Nr.	Farbe	Lichtstrom	Lichtfarbe	Preis €
12281073	weiß	2.250 lm	2700 K	143,60

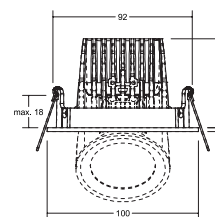

### LED-Einbaustrahler

Leuchtmittel: LED, Ausführung: Plug&Play, Farbwiedergabe: CRI > 80, Leistung: 15 W, Abstrahlwinkel: 36°, Material: Aluminium / Kunststoff

Zugehörige 350 mA-Konverter finden Sie ab Seite 652.

**Energieeffizienzklasse: A++ bis A**  
 Diese Leuchte enthält eingebaute LED-Lampen. Die Lampen können in der Leuchte nicht ausgetauscht werden.

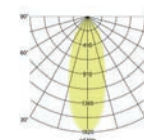

Artikel-Nr.	Farbe	Lichtstrom	Lichtfarbe	Preis €
12401073	weiß	1.380 lm	3000 K	77,80



### LED-Einbaustrahlerset, dimmbar

Set inkl. Konverter für 230 V-Netzspannung, Phasenabschnitt, Maße Konverter: L 180 x B 32 x H 32 mm.

Leuchtmittel: LED, Farbwiedergabe: CRI > 80, Leistung: 26 W, Abstrahlwinkel: 38°, Material: Aluminium / Glas

**Energieeffizienzklasse: A++ bis A**  
 Diese Leuchte enthält eingebaute LED-Lampen. Die Lampen können in der Leuchte nicht ausgetauscht werden.

Artikel-Nr.	Farbe	Lichtstrom	Lichtfarbe	Preis €
39281073	weiß	2.250 lm	2700 K	207,50





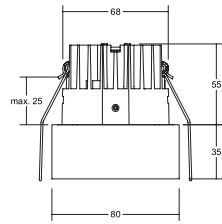

## LED-Einbaudownlight IMPLEMENT

NEU

Leuchtmittel: LED, Farbwiedergabe: CRI > 90, Leistung: 8,9 W, Abstrahlwinkel: 37°, Material: Aluminium / Kunststoff

Zugehörige 500 mA-Konverter finden Sie auf Seite 658.

Die Anbauversionen finden Sie auf Seite 190.

### Energieeffizienzklasse: A++ bis A

Diese Leuchte enthält eingebaute LED-Lampen. Die Lampen können in der Leuchte nicht ausgetauscht werden.



Artikel-Nr.	Farbe	Lichtstrom	Lichtfarbe	Preis €
12391173	NEU strukturweiß	730 lm	3000 K	79,00



Privatwohnung, Hamburg



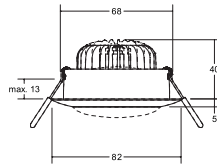

## LED-Einbaustrahler

NEU

Leuchtmittel: LED, Ausführung: Plug&Play, Farbwiedergabe: CRI > 80, Leistung: 7 W, Abstrahlwinkel: 40°, Material: Aluminium / Kunststoff

Zugehörige 350 mA-Konverter finden Sie ab Seite 652.

### Energieeffizienzklasse: A++ bis A

Diese Leuchte enthält eingebaute LED-Lampen. Die Lampen können in der Leuchte nicht ausgetauscht werden.

Artikel-Nr.	Farbe	Lichtstrom	Lichtfarbe	Preis €
12383173	NEU strukturweiß	600 lm	3000 K	39,90
12383683	NEU struktursilber	600 lm	3000 K	39,90

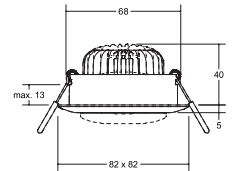
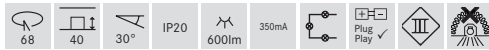

## LED-Einbaustrahler

NEU

Leuchtmittel: LED, Ausführung: Plug&Play, Farbwiedergabe: CRI > 80, Leistung: 7 W, Abstrahlwinkel: 40°, Material: Aluminium / Kunststoff

Zugehörige 350 mA-Konverter finden Sie ab Seite 652.

### Energieeffizienzklasse: A++ bis A

Diese Leuchte enthält eingebaute LED-Lampen. Die Lampen können in der Leuchte nicht ausgetauscht werden.

Artikel-Nr.	Farbe	Lichtstrom	Lichtfarbe	Preis €
12385173	NEU strukturweiß	600 lm	3000 K	39,90
12385683	NEU struktursilber	600 lm	3000 K	39,90

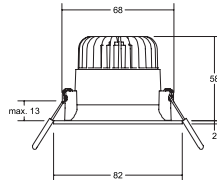

## LED-Einbaudownlight

NEU

Leuchtmittel: LED, Ausführung: Plug&Play, Farbwiedergabe: CRI > 80, Leistung: 7 W, Abstrahlwinkel: 40°, Material: Aluminium / Kunststoff

Zugehörige 350 mA-Konverter finden Sie ab Seite 652.

### Energieeffizienzklasse: A++ bis A

Diese Leuchte enthält eingebaute LED-Lampen. Die Lampen können in der Leuchte nicht ausgetauscht werden.

Artikel-Nr.	Farbe	Lichtstrom	Lichtfarbe	Preis €
12384173	NEU strukturweiß	600 lm	3000 K	36,50
12384683	NEU struktursilber	600 lm	3000 K	36,50



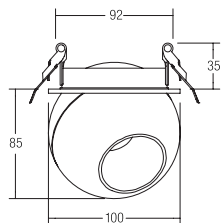

### LED-Einbaustrahler CLEARANCE

Leuchtmittel: LED, Farbwiedergabe: CRI > 90, Leistung: 5 W, Abstrahlwinkel: 24°, Material: Aluminium / Acryl

Zugehörige 500 mA-Konverter finden Sie auf Seite 658.

**Energieeffizienzklasse: A++ bis A**

Diese Leuchte enthält eingebaute LED-Lampen. Die Lampen können in der Leuchte nicht ausgetauscht werden.

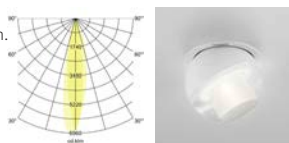

Artikel-Nr.	Farbe	Lichtstrom	Lichtfarbe	Preis €
12086173	strukturweiß	390 lm	3000 K	127,50



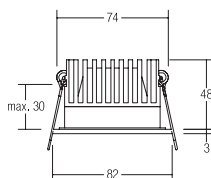

dim2warm

## LED-Einbaudownlight, dim2warm

Wird die Leuchte gedimmt, verringert sich die Farbtemperatur.

Leuchtmittel: LED, Ausführung: Plug&Play, Farbwiedergabe: CRI > 90, Leistung: 12 W, Abstrahlwinkel: 24°, Material: Aluminium / Kunststoff

Zugehörige 350 mA-Konverter finden Sie ab Seite 652.

### Energieeffizienzklasse: A++ bis A

Diese Leuchte enthält eingebaute LED-Lampen. Die Lampen können in der Leuchte nicht ausgetauscht werden.

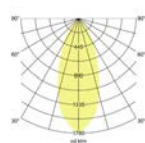

Artikel-Nr.	Farbe	Lichtstrom	Lichtfarbe	Preis €
12116073	weiß	930 lm	3000 - 1800 K	93,00
12116253	alu matt	930 lm	3000 - 1800 K	102,20

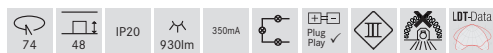

## LED-Einbaudownlightset, dim2warm, dimmbar

Wird die Leuchte gedimmt, verringert sich die Farbtemperatur.

Set inkl. Konverter für 230 V-Netzspannung, Phasenabschnitt, Maße Konverter: L 125 x B 51 x H 20 mm

Leuchtmittel: LED, Farbwiedergabe: CRI > 90, Leistung: 12 W, Abstrahlwinkel: 24°, Material: Aluminium / Kunststoff

### Energieeffizienzklasse: A++ bis A

Diese Leuchte enthält eingebaute LED-Lampen. Die Lampen können in der Leuchte nicht ausgetauscht werden.

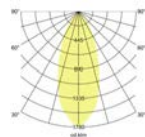

Artikel-Nr.	Farbe	Lichtstrom	Lichtfarbe	Preis €
39116073	weiß	930 lm	3000 - 1800 K	130,00
39116253	alu matt	930 lm	3000 - 1800 K	139,20

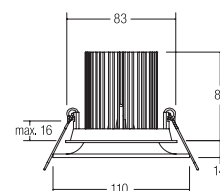
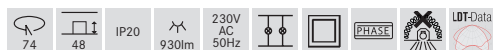

## LED-Einbaudownlight mit Indirektanteil

Leuchte mit direktem und indirektem Lichtanteil.

Leuchtmittel: LED, Ausführung: Plug&Play, Farbwiedergabe: CRI > 80, Leistung: 10,5 W, Abstrahlwinkel: 45°, Material: Aluminium / Glas

Zugehörige 350 mA-Konverter finden Sie ab Seite 652.

### Energieeffizienzklasse: A++ bis A

Diese Leuchte enthält eingebaute LED-Lampen. Die Lampen können in der Leuchte nicht ausgetauscht werden.

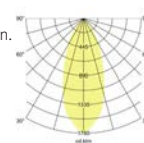

Artikel-Nr.	Farbe	Lichtstrom	Lichtfarbe	Preis €
12406073	weiß	887 lm	3000 K	125,70



## LED-Einbaudownlightset mit Indirektanteil, schaltbar

Leuchte mit direktem und indirektem Lichtanteil.

Set inkl. Konverter für 230 V-Netzspannung, schaltbar, Maße Konverter: L 115 x B 34 x H 19 mm.

Leuchtmittel: LED, Ausführung: Plug&Play, Farbwiedergabe: CRI > 80, Leistung: 10,5 W, Abstrahlwinkel: 45°, Material: Aluminium / Glas

### Energieeffizienzklasse: A++ bis A

Diese Leuchte enthält eingebaute LED-Lampen. Die Lampen können in der Leuchte nicht ausgetauscht werden.

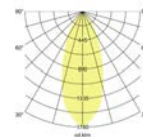

Artikel-Nr.	Farbe	Lichtstrom	Lichtfarbe	Preis €
33406073	weiß	887 lm	3000 K	162,70

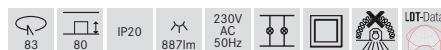

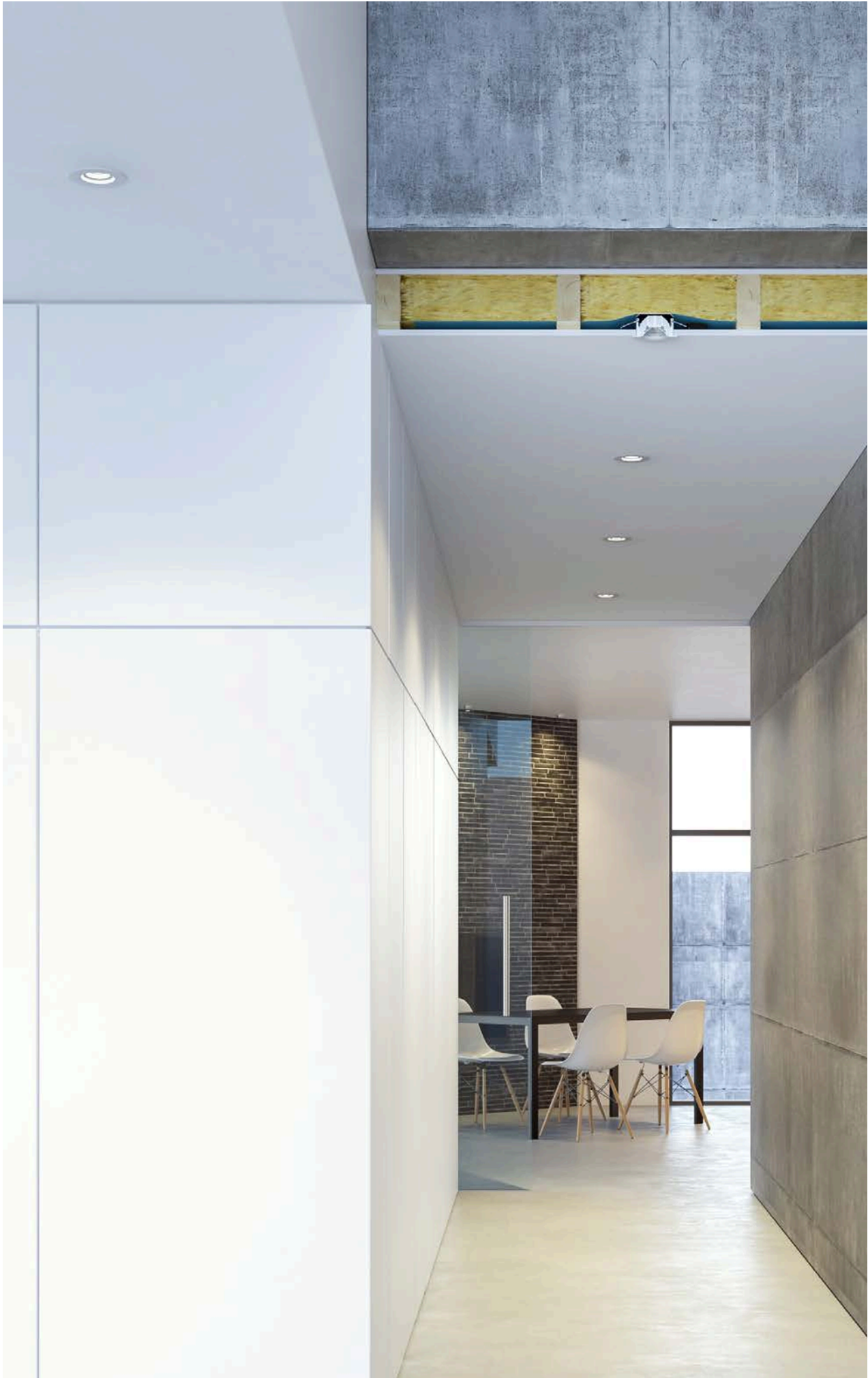

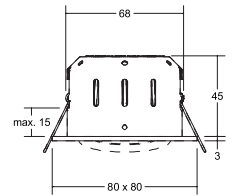
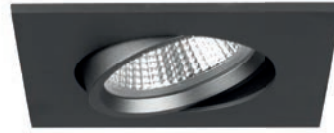
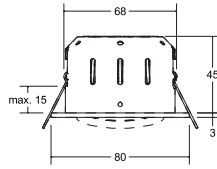

## LED-Einbaustrahler INDIWO68, schwenkbar

Einbaustrahler geeignet zur direkten Montage auf normal entflammaren Baustoffen. Wärmedämmung zulässig.

Leuchtmittel: LED, Ausführung: Plug&Play, Farbwiedergabe: CRI > 80, Leistung: 5,5 W, Abstrahlwinkel: 36°, Material: Aluminium / Stahl / Kunststoff

Zugehörige 350 mA-Konverter finden Sie ab Seite 652.

### Energieeffizienzklasse: A++ bis A

Diese Leuchte enthält eingebaute LED-Lampen. Die Lampen können in der Leuchte nicht ausgetauscht werden.

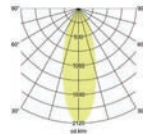

Artikel-Nr.	Farbe	Lichtstrom	Lichtfarbe	Preis €
12293023	chrom	550 lm	3000 K	51,50
12293153	nickel matt	550 lm	3000 K	51,50
12293173	strukturweiß	550 lm	3000 K	47,20
12293643	titan matt	550 lm	3000 K	56,60



dim<sup>2</sup>warm

## LED-Einbaustrahler INDIWO68, schwenkbar, dim2warm

Wird die Leuchte gedimmt, verringert sich die Farbtemperatur.

Einbaustrahler geeignet zur direkten Montage auf normal entflammaren Baustoffen. Wärmedämmung zulässig.

Leuchtmittel: LED, Ausführung: Plug&Play, Farbwiedergabe: CRI > 80, Leistung: 5,5 W, Abstrahlwinkel: 36°, Material: Aluminium / Stahl / Kunststoff

Zugehörige 350 mA-Konverter finden Sie ab Seite 652.

### Energieeffizienzklasse: A++ bis A

Diese Leuchte enthält eingebaute LED-Lampen. Die Lampen können in der Leuchte nicht ausgetauscht werden.

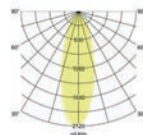

Artikel-Nr.	Farbe	Lichtstrom	Lichtfarbe	Preis €
12463023	chrom	550 lm	3000 - 1800 K	61,00
12463153	nickel matt	550 lm	3000 - 1800 K	61,00
12463173	strukturweiß	550 lm	3000 - 1800 K	56,50
12463643	titan matt	550 lm	3000 - 1800 K	66,50



## LED-Einbaustrahler INDIWO68, schwenkbar

Einbaustrahler geeignet zur direkten Montage auf normal entflammaren Baustoffen. Wärmedämmung zulässig.

Leuchtmittel: LED, Ausführung: Plug&Play, Farbwiedergabe: CRI > 80, Leistung: 5,5 W, Abstrahlwinkel: 36°, Material: Aluminium / Stahl / Kunststoff

Zugehörige 350 mA-Konverter finden Sie ab Seite 652.

### Energieeffizienzklasse: A++ bis A

Diese Leuchte enthält eingebaute LED-Lampen. Die Lampen können in der Leuchte nicht ausgetauscht werden.

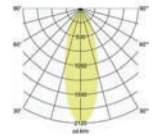

Artikel-Nr.	Farbe	Lichtstrom	Lichtfarbe	Preis €
12295023	chrom	550 lm	3000 K	55,10
12295153	nickel matt	550 lm	3000 K	55,10
12295173	strukturweiß	550 lm	3000 K	50,80
12295643	titan matt	550 lm	3000 K	60,20



dim<sup>2</sup>warm

## LED-Einbaustrahler INDIWO68, schwenkbar, dim2warm

Wird die Leuchte gedimmt, verringert sich die Farbtemperatur.

Einbaustrahler geeignet zur direkten Montage auf normal entflammaren Baustoffen. Wärmedämmung zulässig.

Leuchtmittel: LED, Ausführung: Plug&Play, Farbwiedergabe: CRI > 80, Leistung: 5,5 W, Abstrahlwinkel: 36°, Material: Aluminium / Stahl / Kunststoff

Zugehörige 350 mA-Konverter finden Sie ab Seite 652.

### Energieeffizienzklasse: A++ bis A

Diese Leuchte enthält eingebaute LED-Lampen. Die Lampen können in der Leuchte nicht ausgetauscht werden.

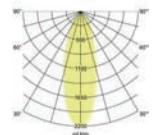

Artikel-Nr.	Farbe	Lichtstrom	Lichtfarbe	Preis €
12465023	chrom	550 lm	3000 - 1800 K	64,60
12465153	nickel matt	550 lm	3000 - 1800 K	64,60
12465173	strukturweiß	550 lm	3000 - 1800 K	60,10
12465643	titan matt	550 lm	3000 - 1800 K	70,10



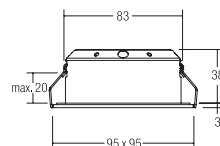
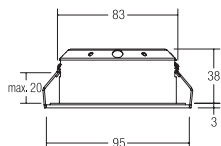

### LED-Einbaustrahler INDIWO83, schwenkbar

Einbaustrahler geeignet zur direkten Montage auf normal entflammaren Baustoffen. Wärmedämmung zulässig.

Leuchtmittel: LED, Ausführung: Plug&Play, Farbwiedergabe: CRI > 80, Leistung: 5,5 W, Abstrahlwinkel: 36°, Material: Aluminium / Stahl / Kunststoff

Zugehörige 350 mA-Konverter finden Sie ab Seite 652.

**Energieeffizienzklasse: A++ bis A**  
Diese Leuchte enthält eingebaute LED-Lampen. Die Lampen können in der Leuchte nicht ausgetauscht werden.

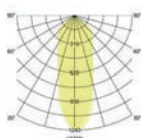

Artikel-Nr.	Farbe	Lichtstrom	Lichtfarbe	Preis €
12276023	chrom	550 lm	3000 K	54,00
12276153	nickel matt	550 lm	3000 K	54,00
12276173	strukturweiß	550 lm	3000 K	48,00



### LED-Einbaustrahler INDIWO83, schwenkbar, dim2warm

Wird die Leuchte gedimmt, verringert sich die Farbtemperatur.

Einbaustrahler geeignet zur direkten Montage auf normal entflammaren Baustoffen. Wärmedämmung zulässig.

Leuchtmittel: LED, Ausführung: Plug&Play, Farbwiedergabe: CRI > 80, Leistung: 5,5 W, Abstrahlwinkel: 36°, Material: Aluminium / Stahl / Kunststoff

Zugehörige 350 mA-Konverter finden Sie ab Seite 652.

**Energieeffizienzklasse: A++ bis A**  
Diese Leuchte enthält eingebaute LED-Lampen. Die Lampen können in der Leuchte nicht ausgetauscht werden.

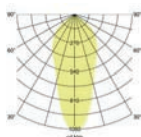

Artikel-Nr.	Farbe	Lichtstrom	Lichtfarbe	Preis €
12476023	chrom	550 lm	3000 - 1800 K	65,90
12476153	nickel matt	550 lm	3000 - 1800 K	65,90
12476173	strukturweiß	550 lm	3000 - 1800 K	59,60



### LED-Einbaustrahler INDIWO83, schwenkbar

Einbaustrahler geeignet zur direkten Montage auf normal entflammaren Baustoffen. Wärmedämmung zulässig.

Leuchtmittel: LED, Ausführung: Plug&Play, Farbwiedergabe: CRI > 80, Leistung: 5,5 W, Abstrahlwinkel: 36°, Material: Aluminium / Stahl / Kunststoff

Zugehörige 350 mA-Konverter finden Sie ab Seite 652.

**Energieeffizienzklasse: A++ bis A**  
Diese Leuchte enthält eingebaute LED-Lampen. Die Lampen können in der Leuchte nicht ausgetauscht werden.

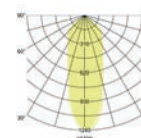

Artikel-Nr.	Farbe	Lichtstrom	Lichtfarbe	Preis €
12286023	chrom	550 lm	3000 K	58,00
12286153	nickel matt	550 lm	3000 K	58,00
12286173	strukturweiß	550 lm	3000 K	52,00



### LED-Einbaustrahler INDIWO83, schwenkbar, dim2warm

Wird die Leuchte gedimmt, verringert sich die Farbtemperatur.

Einbaustrahler geeignet zur direkten Montage auf normal entflammaren Baustoffen. Wärmedämmung zulässig.

Leuchtmittel: LED, Ausführung: Plug&Play, Farbwiedergabe: CRI > 80, Leistung: 5,5 W, Abstrahlwinkel: 36°, Material: Aluminium / Stahl / Kunststoff

Zugehörige 350 mA-Konverter finden Sie ab Seite 652.

**Energieeffizienzklasse: A++ bis A**  
Diese Leuchte enthält eingebaute LED-Lampen. Die Lampen können in der Leuchte nicht ausgetauscht werden.

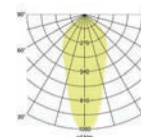

Artikel-Nr.	Farbe	Lichtstrom	Lichtfarbe	Preis €
12486023	chrom	550 lm	3000 - 1800 K	70,80
12486153	nickel matt	550 lm	3000 - 1800 K	70,80
12486173	strukturweiß	550 lm	3000 - 1800 K	64,60





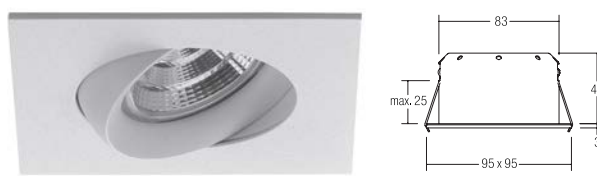

### LED-Einbaustrahler INDIWO83, IP44, dreh- und schwenkbar

Einbaustrahler geeignet zur direkten Montage auf normal entflammaren Baustoffen. Wärmedämmung zulässig.

Leuchtmittel: LED, Ausführung: Plug&Play, Farbwiedergabe: CRI > 85, Leistung: 5,5 W, Abstrahlwinkel: 36°, Material: Aluminium / Stahl / Kunststoff

Zugehörige 350 mA-Konverter finden Sie ab Seite 652.

**Energieeffizienzklasse: A++ bis A**

Diese Leuchte enthält eingebaute LED-Lampen. Die Lampen können in der Leuchte nicht ausgetauscht werden.

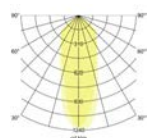

### LED-Einbaustrahler INDIWO83, IP44, dreh- und schwenkbar

Einbaustrahler geeignet zur direkten Montage auf normal entflammaren Baustoffen. Wärmedämmung zulässig.

Leuchtmittel: LED, Ausführung: Plug&Play, Farbwiedergabe: CRI > 85, Leistung: 5,5 W, Abstrahlwinkel: 36°, Material: Aluminium / Stahl / Kunststoff

Zugehörige 350 mA-Konverter finden Sie ab Seite 652.

**Energieeffizienzklasse: A++ bis A**

Diese Leuchte enthält eingebaute LED-Lampen. Die Lampen können in der Leuchte nicht ausgetauscht werden.

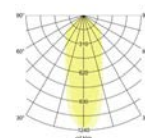

Artikel-Nr.	Farbe	Lichtstrom	Lichtfarbe	Preis €
12277023	chrom	550 lm	3000 K	66,00
12277153	nickel matt	550 lm	3000 K	66,00
12277173	strukturweiß	550 lm	3000 K	59,90



\* IP44 bei Einbau in geschlossenen Decken

Artikel-Nr.	Farbe	Lichtstrom	Lichtfarbe	Preis €
12287023	chrom	550 lm	3000 K	68,00
12287153	nickel matt	550 lm	3000 K	68,00
12287173	strukturweiß	550 lm	3000 K	62,00



\* IP44 bei Einbau in geschlossenen Decken

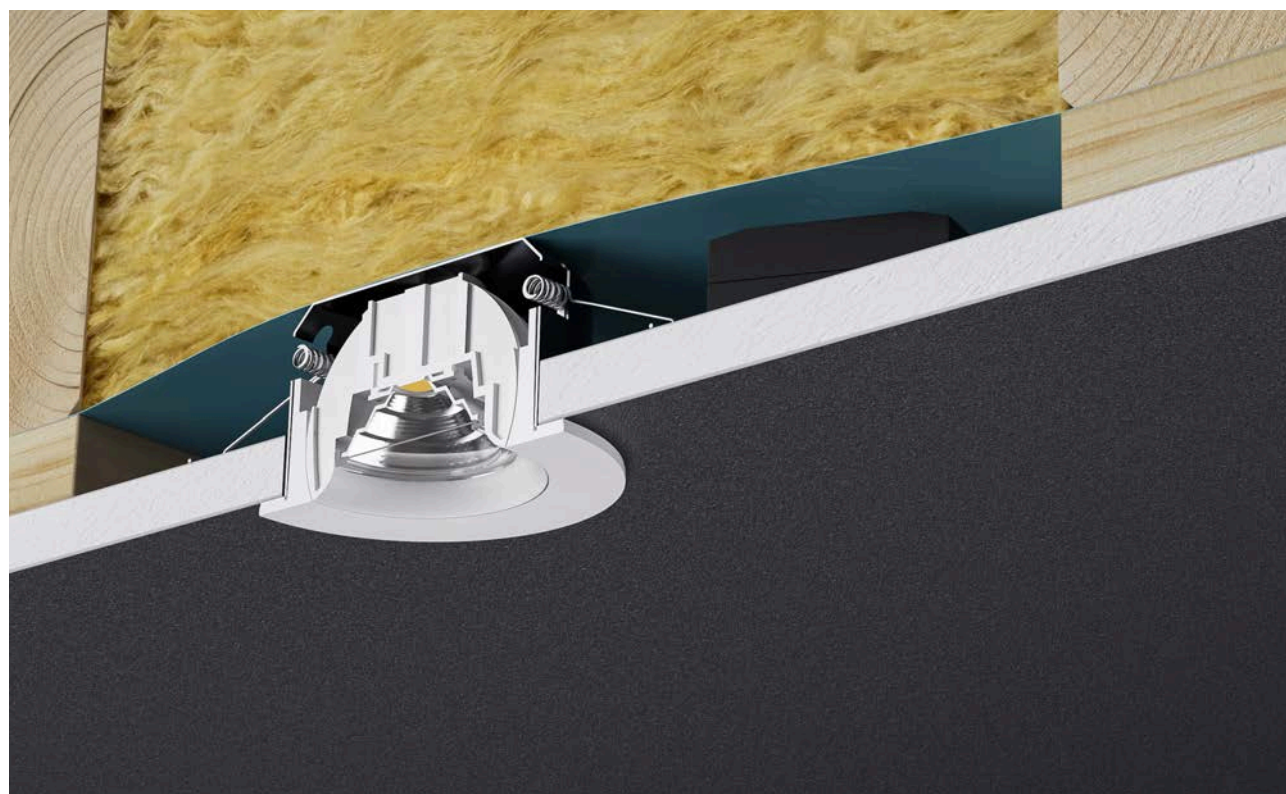



Privathaus, Coesfeld



### LED-Einbaustrahler ARUN

Leuchtmittel: LED, Ausführung: Plug&Play, Farbwiedergabe: CRI > 80, Leistung: 12,2 W, Abstrahlwinkel: 29°, Material: Aluminium / Kunststoff

Zugehörige 350 mA-Konverter finden Sie ab Seite 652.

**Energieeffizienzklasse: A++ bis A**

Diese Leuchte enthält eingebaute LED-Lampen. Die Lampen können in der Leuchte nicht ausgetauscht werden.

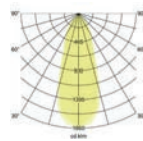

### LED-Einbaustrahler ARUN

Leuchtmittel: LED, Ausführung: Plug&Play, Farbwiedergabe: CRI > 80, Leistung: 12,2 W, Abstrahlwinkel: 29°, Material: Aluminium / Kunststoff

Zugehörige 350 mA-Konverter finden Sie ab Seite 652.

**Energieeffizienzklasse: A++ bis A**

Diese Leuchte enthält eingebaute LED-Lampen. Die Lampen können in der Leuchte nicht ausgetauscht werden.

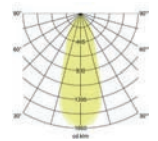

Artikel-Nr.	Farbe	Lichtstrom	Lichtfarbe	Preis €
12603173	strukturweiß	1.300 lm	3000 K	98,00



Artikel-Nr.	Farbe	Lichtstrom	Lichtfarbe	Preis €
12608173	strukturweiß	1.300 lm	3000 K	98,00



### LED-Einbaustrahler ARUN, 2-fach

Leuchtmittel: LED, Ausführung: Plug&Play, Farbwiedergabe: CRI > 80, Leistung: 2 x 12,2 W, Abstrahlwinkel: 29°, Lichtstrom: 2 x 1.300 lm, Material: Aluminium / Kunststoff

Zugehörige 350 mA-Konverter finden Sie ab Seite 652.

**Energieeffizienzklasse: A++ bis A**

Diese Leuchte enthält eingebaute LED-Lampen. Die Lampen können in der Leuchte nicht ausgetauscht werden.

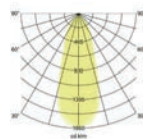

### LED-Einbaustrahler ARUN, 2-fach

Leuchtmittel: LED, Ausführung: Plug&Play, Farbwiedergabe: CRI > 80, Leistung: 2 x 12,2 W, Abstrahlwinkel: 29°, Lichtstrom: 2 x 1.300 lm, Material: Aluminium / Kunststoff

Zugehörige 350 mA-Konverter finden Sie ab Seite 652.

**Energieeffizienzklasse: A++ bis A**

Diese Leuchte enthält eingebaute LED-Lampen. Die Lampen können in der Leuchte nicht ausgetauscht werden.

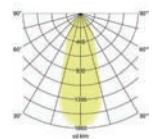

Artikel-Nr.	Farbe	Lichtstrom	Lichtfarbe	Preis €
12613173	strukturweiß	2.600 lm	3000 K	189,00



Artikel-Nr.	Farbe	Lichtstrom	Lichtfarbe	Preis €
12618173	strukturweiß	2.600 lm	3000 K	189,00



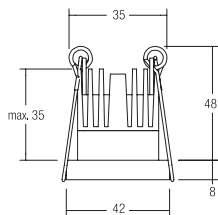

### LED-Einbaudownlight FUNIL

Leuchtmittel: LED, Ausführung: Plug&Play, Farbwiedergabe: CRI > 90, Leistung: 2,1 W, Abstrahlwinkel: 30°, Material: Aluminium / Kunststoff

Zugehörige 700 mA-Konverter finden Sie ab Seite 660.

**Energieeffizienzklasse: A++ bis A**  
Diese Leuchte enthält eingebaute LED-Lampen. Die Lampen können in der Leuchte nicht ausgetauscht werden.

Artikel-Nr.	Farbe	Lichtstrom	Lichtfarbe	Preis €
12239173	strukturweiß	150 lm	3000 K	45,20

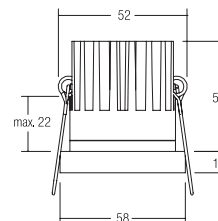

### LED-Einbaudownlight FUNIL

Leuchtmittel: LED, Ausführung: Plug&Play, Farbwiedergabe: CRI > 90, Leistung: 6,1 W, Abstrahlwinkel: 32°, Material: Aluminium / Kunststoff

Zugehörige 350 mA-Konverter finden Sie ab Seite 652.

**Energieeffizienzklasse: A++ bis A**  
Diese Leuchte enthält eingebaute LED-Lampen. Die Lampen können in der Leuchte nicht ausgetauscht werden.

Artikel-Nr.	Farbe	Lichtstrom	Lichtfarbe	Preis €
12240173	strukturweiß	540 lm	3000 K	51,80

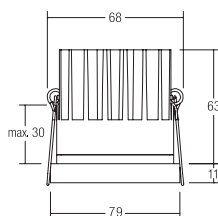

### LED-Einbaudownlight FUNIL

Leuchtmittel: LED, Farbwiedergabe: CRI > 90, Leistung: 8,9 W, Abstrahlwinkel: 32°, Material: Aluminium / Kunststoff

Zugehörige 500 mA-Konverter finden Sie auf Seite 658.

**Energieeffizienzklasse: A++ bis A**  
Diese Leuchte enthält eingebaute LED-Lampen. Die Lampen können in der Leuchte nicht ausgetauscht werden.

Artikel-Nr.	Farbe	Lichtstrom	Lichtfarbe	Preis €
12241173	strukturweiß	950 lm	3000 K	59,70

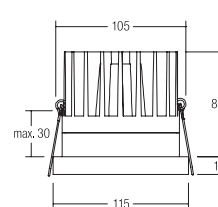

### LED-Einbaudownlight FUNIL

Leuchtmittel: LED, Ausführung: Plug&Play, Farbwiedergabe: CRI > 90, Leistung: 12,2 W, Abstrahlwinkel: 32°, Material: Aluminium / Kunststoff

Zugehörige 350 mA-Konverter finden Sie ab Seite 652.

**Energieeffizienzklasse: A++ bis A**  
Diese Leuchte enthält eingebaute LED-Lampen. Die Lampen können in der Leuchte nicht ausgetauscht werden.

Artikel-Nr.	Farbe	Lichtstrom	Lichtfarbe	Preis €
12242173	strukturweiß	1.200 lm	3000 K	102,80



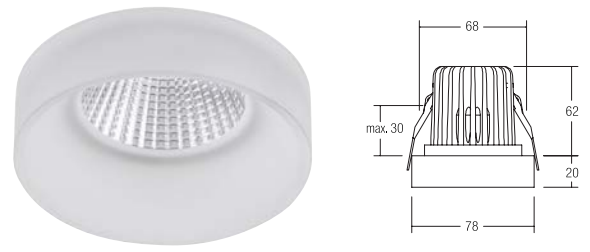
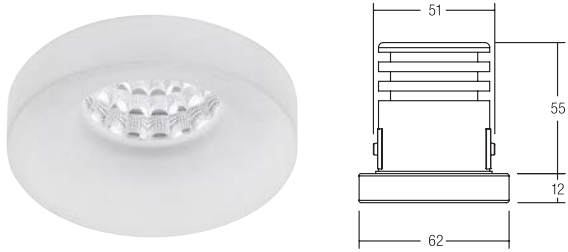

### LED-Einbaudownlight KEGON

Leuchtmittel: Hochvolt-LED, Farbwiedergabe: CRI > 80, Leistung: 4 W, Abstrahlwinkel: 40°, Material: Aluminium / Acryl, Lieferung: inkl. Anschlussbox zur Durchgangsverdrahtung

### LED-Einbaudownlight KEGON

Leuchtmittel: Hochvolt-LED, Farbwiedergabe: CRI > 80, Leistung: 8 W, Abstrahlwinkel: 60°, Material: Aluminium / Acryl, Lieferung: inkl. Anschlussbox zur Durchgangsverdrahtung

**Energieeffizienzklasse: A++ bis A**

Diese Leuchte enthält eingebaute LED-Lampen. Die Lampen können in der Leuchte nicht ausgetauscht werden.

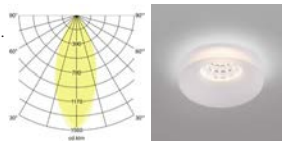

**Energieeffizienzklasse: A++ bis A**

Diese Leuchte enthält eingebaute LED-Lampen. Die Lampen können in der Leuchte nicht ausgetauscht werden.

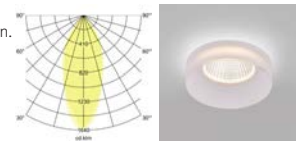

Artikel-Nr.	Farbe	Lichtstrom	Lichtfarbe	Preis €
12210003	satiert	250 lm	3000 K	68,00

Artikel-Nr.	Farbe	Lichtstrom	Lichtfarbe	Preis €
12211003	satiert	450 lm	3000 K	84,00

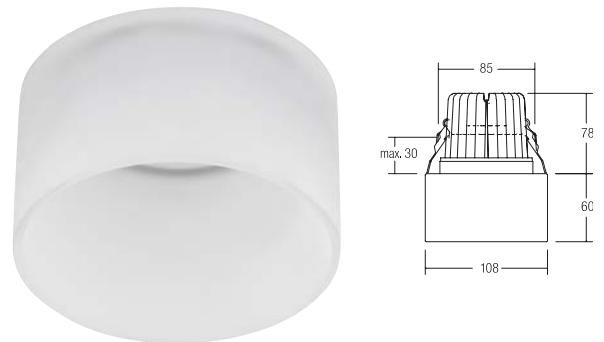
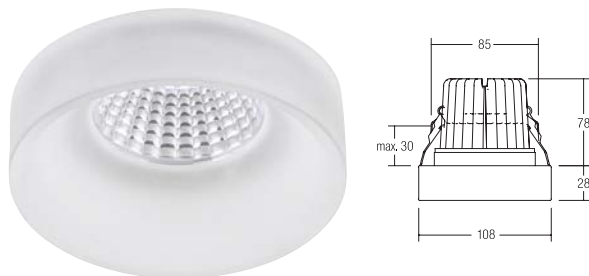
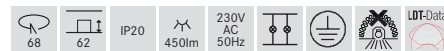
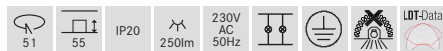

### LED-Einbaudownlight KEGON

Leuchtmittel: Hochvolt-LED, Farbwiedergabe: CRI > 80, Leistung: 15 W, Abstrahlwinkel: 40°, Material: Aluminium / Acryl, Lieferung: inkl. Anschlussbox zur Durchgangsverdrahtung

### LED-Einbaudownlight KEGON

Leuchtmittel: Hochvolt-LED, Farbwiedergabe: CRI > 80, Leistung: 15 W, Abstrahlwinkel: 40°, Material: Aluminium / Acryl, Lieferung: inkl. Anschlussbox zur Durchgangsverdrahtung

**Energieeffizienzklasse: A++ bis A**

Diese Leuchte enthält eingebaute LED-Lampen. Die Lampen können in der Leuchte nicht ausgetauscht werden.

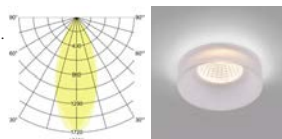

**Energieeffizienzklasse: A++ bis A**

Diese Leuchte enthält eingebaute LED-Lampen. Die Lampen können in der Leuchte nicht ausgetauscht werden.

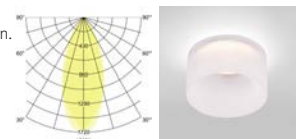

Artikel-Nr.	Farbe	Lichtstrom	Lichtfarbe	Preis €
12212003	satiert	1.100 lm	3000 K	116,00

Artikel-Nr.	Farbe	Lichtstrom	Lichtfarbe	Preis €
12213003	satiert	1.100 lm	3000 K	133,00

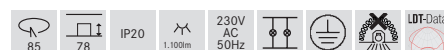
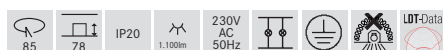

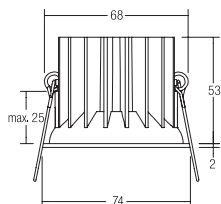

### LED-Einbaudownlight CIRCLE, mit umlaufender Lichtfuge

Leuchtmittel: LED, Ausführung: Plug&Play, Farbwiedergabe: CRI > 90, Leistung: 6,1 W, Abstrahlwinkel: 40°, Material: Aluminium / Kunststoff

Zugehörige 350 mA-Konverter finden Sie ab Seite 652.

Die schwenkbare Anbauvariante finden sie auf Seite 184.

**Energieeffizienzklasse: A++ bis A**  
Diese Leuchte enthält eingebaute LED-Lampen. Die Lampen können in der Leuchte nicht ausgetauscht werden.



Artikel-Nr.	Farbe	Lichtstrom	Lichtfarbe	Preis €
12415173	strukturweiß	680 lm	3000 K	48,30

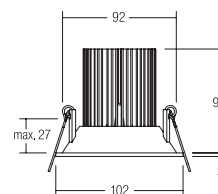

### LED-Einbaudownlight CIRCLE, mit umlaufender Lichtfuge

Leuchtmittel: LED, Ausführung: Plug&Play, Farbwiedergabe: CRI > 80, Leistung: 13,6 W, Abstrahlwinkel: 38°, Material: Aluminium

Zugehörige 700 mA-Konverter finden Sie ab Seite 660.

Die schwenkbare Anbauvariante finden sie auf Seite 184.

**Energieeffizienzklasse: A++ bis A**  
Diese Leuchte enthält eingebaute LED-Lampen. Die Lampen können in der Leuchte nicht ausgetauscht werden.



Artikel-Nr.	Farbe	Lichtstrom	Lichtfarbe	Preis €
12407073	weiß	950 lm	3000 K	89,00

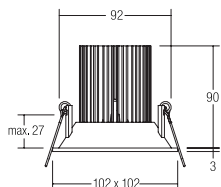

### LED-Einbaudownlight CIRCLE, mit umlaufender Lichtfuge

Leuchtmittel: LED, Ausführung: Plug&Play, Farbwiedergabe: CRI > 80, Leistung: 13,6 W, Abstrahlwinkel: 38°, Material: Aluminium

Zugehörige 700 mA-Konverter finden Sie ab Seite 660.

**Energieeffizienzklasse: A++ bis A**  
Diese Leuchte enthält eingebaute LED-Lampen. Die Lampen können in der Leuchte nicht ausgetauscht werden.

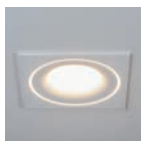

Artikel-Nr.	Farbe	Lichtstrom	Lichtfarbe	Preis €
12408073	weiß	950 lm	3000 K	89,00



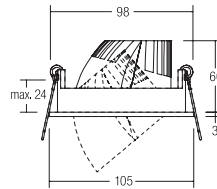

### LED-Einbaustrahler CIRCLE, mit umlaufender Lichtfuge

Leuchtmittel: LED, Farbwiedergabe: CRI > 90, Leistung: 9,3 W, Abstrahlwinkel: 32°, Material: Aluminium / Kunststoff

Zugehörige 500 mA-Konverter finden Sie auf Seite 658.

#### Energieeffizienzklasse: A++ bis A

Diese Leuchte enthält eingebaute LED-Lampen. Die Lampen können in der Leuchte nicht ausgetauscht werden.



Artikel-Nr.	Farbe	Lichtstrom	Lichtfarbe	Preis €
12417173	strukturweiß	700 lm	3000 K	84,90

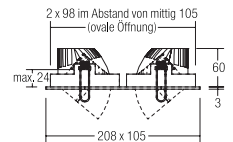

### LED-Einbaustrahler CIRCLE, 2-fach, mit umlaufender Lichtfuge

Leuchtmittel: LED, Farbwiedergabe: CRI > 90, Leistung: 2 x 9,3 W, Abstrahlwinkel: 32°, Lichtstrom: 2 x 700 lm, Material: Aluminium / Kunststoff

Zugehörige 500 mA-Konverter finden Sie auf Seite 658.

#### Energieeffizienzklasse: A++ bis A

Diese Leuchte enthält eingebaute LED-Lampen. Die Lampen können in der Leuchte nicht ausgetauscht werden.



Artikel-Nr.	Farbe	Lichtstrom	Lichtfarbe	Preis €
12420173	strukturweiß	1.400 lm	3000 K	171,80

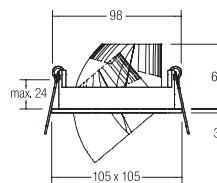
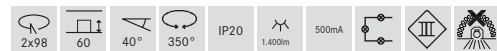

### LED-Einbaustrahler CIRCLE, mit umlaufender Lichtfuge

Leuchtmittel: LED, Farbwiedergabe: CRI > 90, Leistung: 9,3 W, Abstrahlwinkel: 32°, Material: Aluminium / Kunststoff

Zugehörige 500 mA-Konverter finden Sie auf Seite 658.

#### Energieeffizienzklasse: A++ bis A

Diese Leuchte enthält eingebaute LED-Lampen. Die Lampen können in der Leuchte nicht ausgetauscht werden.



Artikel-Nr.	Farbe	Lichtstrom	Lichtfarbe	Preis €
12418173	strukturweiß	700 lm	3000 K	84,90

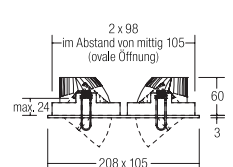

### LED-Einbaustrahler CIRCLE, 2-fach, mit umlaufender Lichtfuge

Leuchtmittel: LED, Farbwiedergabe: CRI > 90, Leistung: 2 x 9,3 W, Abstrahlwinkel: 32°, Lichtstrom: 2 x 700 lm, Material: Aluminium / Kunststoff

Zugehörige 500 mA-Konverter finden Sie auf Seite 658.

#### Energieeffizienzklasse: A++ bis A

Diese Leuchte enthält eingebaute LED-Lampen. Die Lampen können in der Leuchte nicht ausgetauscht werden.

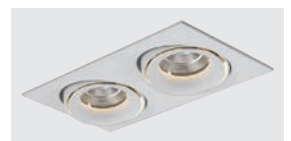

Artikel-Nr.	Farbe	Lichtstrom	Lichtfarbe	Preis €
12419173	strukturweiß	1.400 lm	3000 K	171,80





reddot award 2019  
winner



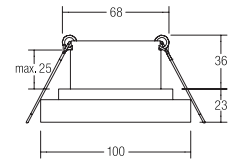
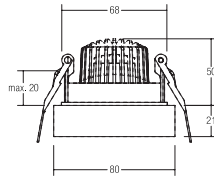

reddot award 2019  
winner

## LED-Einbaustrahler TUBIC

Leuchtmittel: LED, Ausführung: Plug&Play, Farbwiedergabe: CRI > 80, Leistung: 6 W, Abstrahlwinkel: 38°, Material: Aluminium / Glas

Zugehörige 350 mA-Konverter finden Sie ab Seite 652.

### Energieeffizienzklasse: A++ bis A

Diese Leuchte enthält eingebaute LED-Lampen. Die Lampen können in der Leuchte nicht ausgetauscht werden.

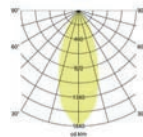

Artikel-Nr.	Farbe	Lichtstrom	Lichtfarbe	Preis €
13126173	strukturweiß	640 lm	3000 K	73,00



Design: Alexander Grimm (Lounge Design)  
Idee: Michael Ruschmann (Lichtraum Ruschmann Stein GmbH)

## LED-Einbaudownlight TUBIC, mit Indirektanteil

LED-Deckeneinbaudownlight mit indirektem Lichtanteil. Lichtstrom direkt 830 lm, Lichtstrom indirekt 130 lm.

Leuchtmittel: LED, Ausführung: Plug&Play, Farbwiedergabe: CRI > 90, Leistung: direkt 9,5 W / indirekt 1,5 W, Abstrahlwinkel: 40°, Material: Aluminium / Kunststoff

Zugehörige 350 mA-Konverter finden Sie ab Seite 652.

### Energieeffizienzklasse: A++ bis A

Diese Leuchte enthält eingebaute LED-Lampen. Die Lampen können in der Leuchte nicht ausgetauscht werden.

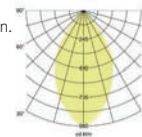

Artikel-Nr.	Farbe	Lichtstrom	Lichtfarbe	Preis €
12226173	strukturweiß	960 lm	3000 K	83,00



Design: Alexander Grimm (Lounge Design)  
Idee: Michael Ruschmann (Lichtraum Ruschmann Stein GmbH)

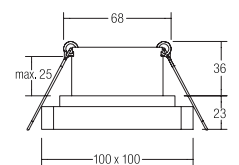
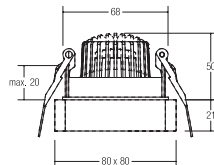

## LED-Einbaustrahler QUBIC

Leuchtmittel: LED, Ausführung: Plug&Play, Farbwiedergabe: CRI > 80, Leistung: 6 W, Abstrahlwinkel: 38°, Material: Aluminium / Glas

Zugehörige 350 mA-Konverter finden Sie ab Seite 652.

### Energieeffizienzklasse: A++ bis A

Diese Leuchte enthält eingebaute LED-Lampen. Die Lampen können in der Leuchte nicht ausgetauscht werden.

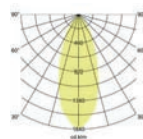

Artikel-Nr.	Farbe	Lichtstrom	Lichtfarbe	Preis €
13127173	strukturweiß	640 lm	3000 K	77,00



Design: Lounge Design (Alexander Grimm und Ronny Esser)  
Idee: Lichtraum Ruschmann Stein GmbH (Michael Ruschmann)

## LED-Einbaudownlight QUBIC, mit Indirektanteil

LED-Deckeneinbaudownlight mit indirektem Lichtanteil. Lichtstrom direkt 830 lm, Lichtstrom indirekt 130 lm.

Leuchtmittel: LED, Ausführung: Plug&Play, Farbwiedergabe: CRI > 90, Leistung: direkt 9,5 W / indirekt 1,5 W, Abstrahlwinkel: 40°, Material: Aluminium / Kunststoff

Zugehörige 350 mA-Konverter finden Sie ab Seite 652.

### Energieeffizienzklasse: A++ bis A

Diese Leuchte enthält eingebaute LED-Lampen. Die Lampen können in der Leuchte nicht ausgetauscht werden.

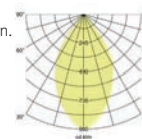

Artikel-Nr.	Farbe	Lichtstrom	Lichtfarbe	Preis €
12227173	strukturweiß	960 lm	3000 K	87,00



Design: Lounge Design (Alexander Grimm und Ronny Esser)  
Idee: Lichtraum Ruschmann Stein GmbH (Michael Ruschmann)

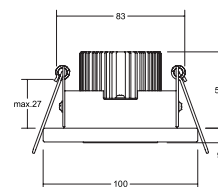
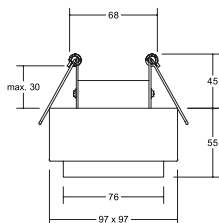

### LED-Einbaudownlight KONKRET

NEU

Leuchtmittel: LED, Ausführung: Plug&Play, Farbwiedergabe:  $CRI > 90$ , Leistung: 6,5 W, Abstrahlwinkel:  $40^\circ$ , Material: Beton / Aluminium / Kunststoff

Zugehörige 350 mA-Konverter finden Sie ab Seite 652.

**Energieeffizienzklasse: A++ bis A**  
Diese Leuchte enthält eingebaute LED-Lampen. Die Lampen können in der Leuchte nicht ausgetauscht werden.



Artikel-Nr.	Farbe	Lichtstrom	Lichtfarbe	Preis €
12219733	NEU beton / strukturschwarz	520 lm	3000 K	105,00



### LED-Einbaudownlight KONKRET

NEU

Leuchtmittel: LED, Ausführung: Plug&Play, Farbwiedergabe:  $CRI > 90$ , Leistung: 6,5 W, Abstrahlwinkel:  $40^\circ$ , Material: Beton / Aluminium / Kunststoff

Zugehörige 350 mA-Konverter finden Sie ab Seite 652.

**Energieeffizienzklasse: A++ bis A**  
Diese Leuchte enthält eingebaute LED-Lampen. Die Lampen können in der Leuchte nicht ausgetauscht werden.



Artikel-Nr.	Farbe	Lichtstrom	Lichtfarbe	Preis €
12114733	NEU beton / chrom	520 lm	3000 K	79,90



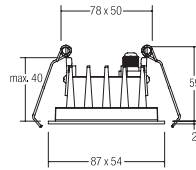

### LED-Einbaudownlight REEP

Leuchtmittel: LED, Ausführung: Plug&Play, Farbwiedergabe: CRI > 80, Leistung: 4,6 W, Abstrahlwinkel: 13°, Material: Aluminium / Kunststoff

Zugehörige 700 mA-Konverter finden Sie ab Seite 660.

#### Energieeffizienzklasse: A++ bis A

Diese Leuchte enthält eingebaute LED-Lampen. Die Lampen können in der Leuchte nicht ausgetauscht werden.

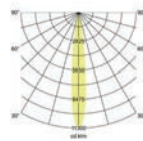

Artikel-Nr.	Farbe	Lichtstrom	Lichtfarbe	Preis €
12341553	strukturweiß / schwarz	340 lm	3000 K	73,30

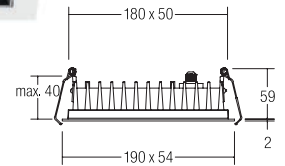

### LED-Einbaudownlight REEP

Leuchtmittel: LED, Ausführung: Plug&Play, Farbwiedergabe: CRI > 80, Leistung: 11,5 W, Abstrahlwinkel: 13°, Material: Aluminium / Kunststoff

Zugehörige 700 mA-Konverter finden Sie ab Seite 660.

#### Energieeffizienzklasse: A++ bis A

Diese Leuchte enthält eingebaute LED-Lampen. Die Lampen können in der Leuchte nicht ausgetauscht werden.

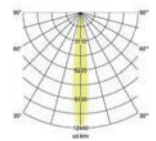

Artikel-Nr.	Farbe	Lichtstrom	Lichtfarbe	Preis €
12342553	strukturweiß / schwarz	810 lm	3000 K	114,70

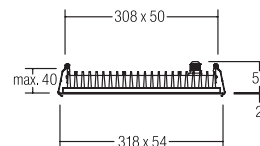

### LED-Einbaudownlight REEP

Leuchtmittel: LED, Ausführung: Plug&Play, Farbwiedergabe: CRI > 80, Leistung: 23 W, Abstrahlwinkel: 13°, Material: Aluminium / Kunststoff

Zugehörige 700 mA-Konverter finden Sie ab Seite 660.

#### Energieeffizienzklasse: A++ bis A

Diese Leuchte enthält eingebaute LED-Lampen. Die Lampen können in der Leuchte nicht ausgetauscht werden.

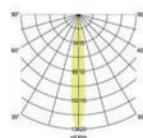

Artikel-Nr.	Farbe	Lichtstrom	Lichtfarbe	Preis €
12343553	strukturweiß / schwarz	1.650 lm	3000 K	161,80





## LED-Einbaudownlight ALTERO, IP44 NEU

Leuchtmittel: LED, Farbwiedergabe: CRI > 80, Leistung: 9,2 W, Abstrahlwinkel: 33°, Material: Aluminium / Glas

Zugehörige 500 mA-Konverter finden sie auf Seite 658.

**Energieeffizienzklasse: A++ bis A**  
Diese Leuchte enthält eingebaute LED-Lampen. Die Lampen können in der Leuchte nicht ausgetauscht werden.

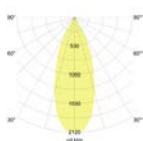

## LED-Einbaudownlight ALTERO, IP44 NEU

Leuchtmittel: LED, Farbwiedergabe: CRI > 80, Leistung: 9,2 W, Abstrahlwinkel: 33°, Material: Aluminium / Glas

Zugehörige 500 mA-Konverter finden sie auf Seite 658.

**Energieeffizienzklasse: A++ bis A**  
Diese Leuchte enthält eingebaute LED-Lampen. Die Lampen können in der Leuchte nicht ausgetauscht werden.

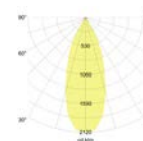

Artikel-Nr.	Farbe	Lichtstrom	Lichtfarbe	Preis €
12035173	strukturweiß	820 lm	3000 K	96,10
12035174 <span style="background-color: #0056b3; color: white; padding: 2px 5px;">NEU</span>	strukturweiß	840 lm	4000 K	96,10
12035403	strukturweiß / chrom	820 lm	3000 K	96,10
12035404 <span style="background-color: #0056b3; color: white; padding: 2px 5px;">NEU</span>	strukturweiß / chrom	840 lm	4000 K	96,10
12035553	strukturweiß / strukturschwarz	820 lm	3000 K	96,10
12035554 <span style="background-color: #0056b3; color: white; padding: 2px 5px;">NEU</span>	strukturweiß / strukturschwarz	840 lm	4000 K	96,10
12035753	strukturweiß / strukturgold	820 lm	3000 K	96,10
12035754 <span style="background-color: #0056b3; color: white; padding: 2px 5px;">NEU</span>	strukturweiß / strukturgold	840 lm	4000 K	96,10
12035853	strukturschwarz / strukturgold	820 lm	3000 K	96,10
12035854 <span style="background-color: #0056b3; color: white; padding: 2px 5px;">NEU</span>	strukturschwarz / strukturgold	840 lm	4000 K	96,10

Artikel-Nr.	Farbe	Lichtstrom	Lichtfarbe	Preis €
12036173	strukturweiß	820 lm	3000 K	98,10
12036174 <span style="background-color: #0056b3; color: white; padding: 2px 5px;">NEU</span>	strukturweiß	840 lm	4000 K	98,10
12036403	strukturweiß / chrom	820 lm	3000 K	98,10
12036404 <span style="background-color: #0056b3; color: white; padding: 2px 5px;">NEU</span>	strukturweiß / chrom	840 lm	4000 K	98,10
12036553	strukturweiß / strukturschwarz	820 lm	3000 K	98,10
12036554 <span style="background-color: #0056b3; color: white; padding: 2px 5px;">NEU</span>	strukturweiß / strukturschwarz	840 lm	4000 K	98,10
12036753	strukturweiß / strukturgold	820 lm	3000 K	98,10
12036754 <span style="background-color: #0056b3; color: white; padding: 2px 5px;">NEU</span>	strukturweiß / strukturgold	840 lm	4000 K	98,10
12036853	strukturschwarz / strukturgold	820 lm	3000 K	98,10
12036854 <span style="background-color: #0056b3; color: white; padding: 2px 5px;">NEU</span>	strukturschwarz / strukturgold	840 lm	4000 K	98,10



\* IP44 bei Einbau in geschlossenen Decken, komplette Blende bauseits über Bajonett austauschbar.



\* IP44 bei Einbau in geschlossenen Decken, komplette Blende bauseits über Bajonett austauschbar.

**ALTERO.**

Modular aufgebaute Produktserie mit austauschbaren Leuchtenabdeckungen. Für flexible Beleuchtungslösungen bei veränderlichen Raumkonzepten von neutral bis akzentuiert.

**Farben und Formen.**

Zahlreiche Möglichkeiten für unterschiedliche Einrichtungshighlights: Setzen Sie Akzente.



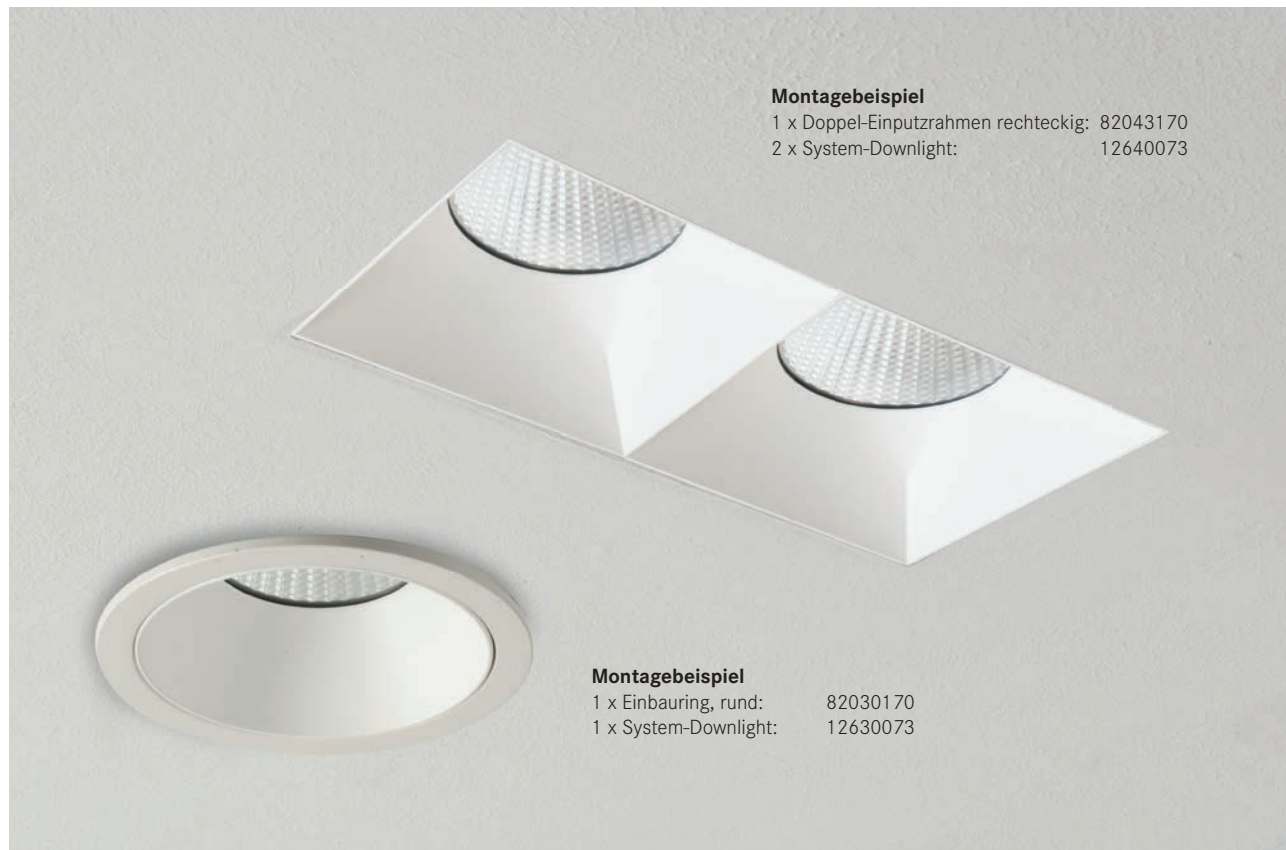

**Montagebeispiel**

1 x Doppel-Einputzrahmen rechteckig: 82043170  
 2 x System-Downlight: 12640073

**Montagebeispiel**

1 x Einbauring, rund: 82030170  
 1 x System-Downlight: 12630073

**COUPLED Einputz- / Einbaurahmen zu COUPLED-Systemleuchten**

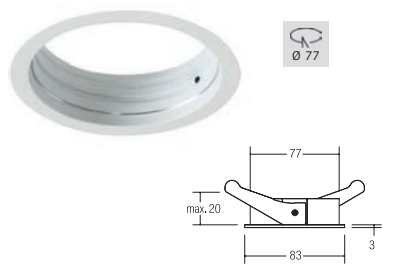

**Einbauring, rund**

Artikel-Nr.	Gehäusefarbe	Durchmesser	Preis €
82030170	strukturweiß	83 mm	11,80

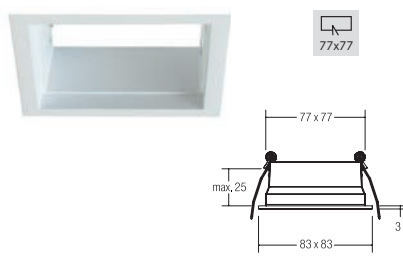

**Einbaurahmen, quadratisch**

Artikel-Nr.	Gehäusefarbe	L x B	Preis €
82040170	strukturweiß	83 x 83 mm	11,80

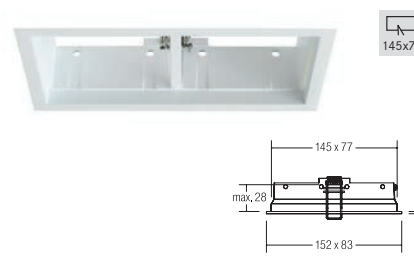

**Doppel-Einbaurahmen, rechteckig**

Artikel-Nr.	Gehäusefarbe	L x B	Preis €
82041170	strukturweiß	151 x 83 mm	21,70

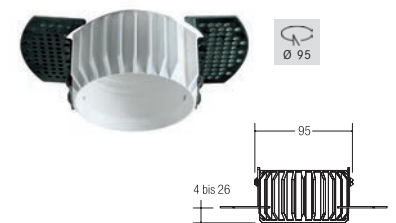

**Einputzring rund, für rahmenlosen Einbau**

Artikel-Nr.	Gehäusefarbe	Deckenstärke	Preis €
82032170	strukturweiß	4 - 26 mm	20,90

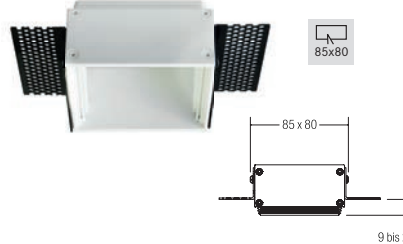

**Einputzrahmen quadratisch, für rahmenlosen Einbau**

Artikel-Nr.	Gehäusefarbe	Deckenstärke	Preis €
82042170	strukturweiß	9 - 24 mm	22,90

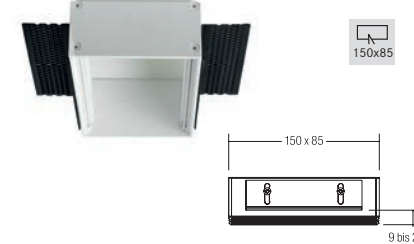

**Doppel-Einputzrahmen rechteckig, für rahmenlosen Einbau**

Artikel-Nr.	Gehäusefarbe	Deckenstärke	Preis €
82043170	strukturweiß	9 - 24 mm	39,50



## LED-System-Downlight COUPLED, IP44, rund

Montage nur zzgl. Einputz- oder Einbaurahmen  
82030170 oder 82032170 möglich.

Leuchtmittel: LED, Farbwiedergabe: CRI > 90, Leistung: 8,9 W,  
Abstrahlwinkel: 34°, Material: Aluminium / Kunststoff

Zugehörige 500 mA-Konverter finden Sie auf Seite 658.

### Energieeffizienzklasse: A++ bis A

Diese Leuchte enthält eingebaute LED-Lampen.  
Die Lampen können in der Leuchte nicht aus-  
getauscht werden.

Artikel-Nr.	Farbe	Lichtstrom	Lichtfarbe	Preis €
12630073	weiß	950 lm	3000 K	56,20



\* IP44 bei Einbau in geschlossenen Decken in  
COUPLED Einbau- oder Einputzrahmen

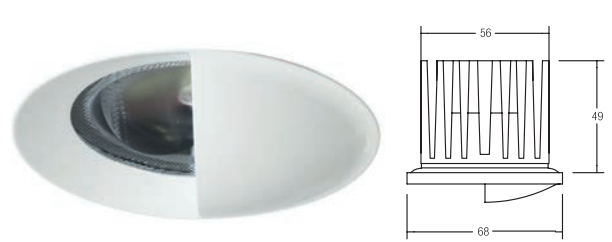

## LED-System-Wallwasher COUPLED, rund

Wallwasher mit asymmetrischer Abstrahlung.  
Montage nur zzgl. Einputz- oder Einbaurahmen  
82030170 oder 82032170 möglich.

Leuchtmittel: LED, Ausführung: Plug&Play, Farbwiedergabe: CRI > 90,  
Leistung: 9,3 W, Material: Aluminium / Kunststoff

Zugehörige 350 mA-Konverter finden Sie ab Seite 652.

### Energieeffizienzklasse: A++ bis A

Diese Leuchte enthält eingebaute LED-Lampen.  
Die Lampen können in der Leuchte nicht aus-  
getauscht werden.

Artikel-Nr.	Farbe	Lichtstrom	Lichtfarbe	Preis €
12635073	weiß	850 lm	3000 K	116,10

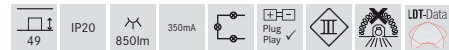

## LED-System-Downlight COUPLED, IP44, quadratisch

Montage nur zzgl. Einputz- oder Einbaurahmen  
82040170, 82041170, 82042170 oder 82043170 möglich.

Leuchtmittel: LED, Farbwiedergabe: CRI > 90, Leistung: 8,9 W,  
Abstrahlwinkel: 34°, Material: Aluminium / Kunststoff

Zugehörige 500 mA-Konverter finden Sie auf Seite 658.

### Energieeffizienzklasse: A++ bis A

Diese Leuchte enthält eingebaute LED-Lampen.  
Die Lampen können in der Leuchte nicht aus-  
getauscht werden.

Artikel-Nr.	Farbe	Lichtstrom	Lichtfarbe	Preis €
12640073	weiß	950 lm	3000 K	56,20



\* IP44 bei Einbau in geschlossenen Decken in  
COUPLED Einbau- oder Einputzrahmen

## LED-System-Wallwasher COUPLED, quadratisch

Wallwasher mit asymmetrischer Abstrahlung.  
Montage nur zzgl. Einputz- oder Einbaurahmen  
82040170, 82041170, 82042170 oder 82043170 möglich.

Leuchtmittel: LED, Ausführung: Plug&Play, Farbwiedergabe: CRI > 90,  
Leistung: 9,3 W, Material: Aluminium / Kunststoff

Zugehörige 350 mA-Konverter finden Sie ab Seite 652.

### Energieeffizienzklasse: A++ bis A

Diese Leuchte enthält eingebaute LED-Lampen.  
Die Lampen können in der Leuchte nicht aus-  
getauscht werden.

Artikel-Nr.	Farbe	Lichtstrom	Lichtfarbe	Preis €
12645073	weiß	850 lm	3000 K	116,10

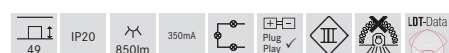

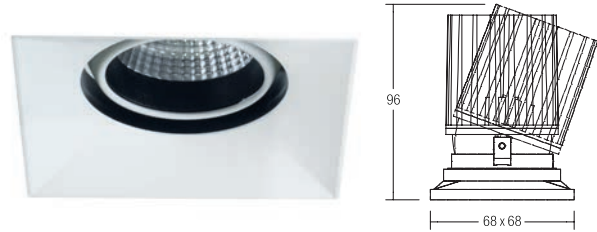
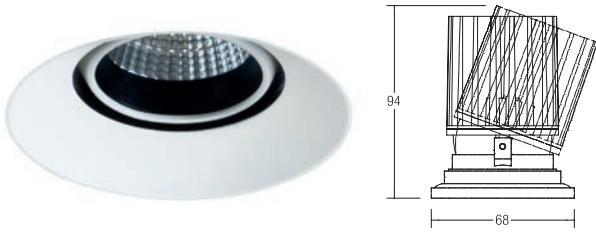

### LED-System-Einbaustrahler COUPLED

Montage nur zzgl. Einputz- oder Einbaurahmen  
82030170 oder 82032170 möglich.

Leuchtmittel: LED, Farbwiedergabe: CRI > 90, Leistung: 8,9 W, Abstrahlwinkel: 34°, Material: Aluminium / Kunststoff

Zugehörige 500 mA-Konverter finden Sie auf Seite 658.

**Energieeffizienzklasse: A++ bis A**  
Diese Leuchte enthält eingebaute LED-Lampen. Die Lampen können in der Leuchte nicht ausgetauscht werden.

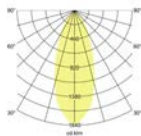

Artikel-Nr.	Farbe	Lichtstrom	Lichtfarbe	Preis €
12632073	weiß	950 lm	3000 K	69,90



### LED-System-Einbaustrahler COUPLED

Montage nur zzgl. Einputz- oder Einbaurahmen  
82040170, 82041170, 82042170 oder 82043170 möglich.

Leuchtmittel: LED, Farbwiedergabe: CRI > 90, Leistung: 8,9 W, Abstrahlwinkel: 34°, Material: Aluminium / Kunststoff

Zugehörige 500 mA-Konverter finden Sie auf Seite 658.

**Energieeffizienzklasse: A++ bis A**  
Diese Leuchte enthält eingebaute LED-Lampen. Die Lampen können in der Leuchte nicht ausgetauscht werden.

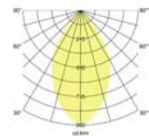

Artikel-Nr.	Farbe	Lichtstrom	Lichtfarbe	Preis €
12642073	weiß	950 lm	3000 K	69,90



### LED-System-Einbaustrahler COUPLED, dim2warm

Wird die Leuchte gedimmt, verringert sich die Farbtemperatur.  
Montage nur zzgl. Einputz- oder Einbaurahmen  
82030170 oder 82032170 möglich.

Leuchtmittel: LED, Farbwiedergabe: CRI > 90, Leistung: 9,4 W, Abstrahlwinkel: 34°, Material: Aluminium / Kunststoff

Zugehörige 500 mA-Konverter finden Sie auf Seite 658.

**Energieeffizienzklasse: A++ bis A**  
Diese Leuchte enthält eingebaute LED-Lampen. Die Lampen können in der Leuchte nicht ausgetauscht werden.

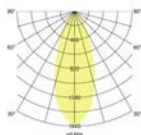

Artikel-Nr.	Farbe	Lichtstrom	Lichtfarbe	Preis €
12634073	weiß	920 lm	3000 - 1800 K	82,90



### LED-System-Einbaustrahler COUPLED, dim2warm

Wird die Leuchte gedimmt, verringert sich die Farbtemperatur.  
Montage nur zzgl. Einputz- oder Einbaurahmen  
82040170, 82041170, 82042170 oder 82043170 möglich.

Leuchtmittel: LED, Farbwiedergabe: CRI > 90, Leistung: 9,4 W, Abstrahlwinkel: 34°, Material: Aluminium / Kunststoff

Zugehörige 500 mA-Konverter finden Sie auf Seite 658.

**Energieeffizienzklasse: A++ bis A**  
Diese Leuchte enthält eingebaute LED-Lampen. Die Lampen können in der Leuchte nicht ausgetauscht werden.

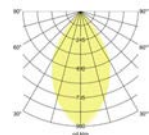

Artikel-Nr.	Farbe	Lichtstrom	Lichtfarbe	Preis €
12644073	weiß	920 lm	3000 - 1800 K	82,90





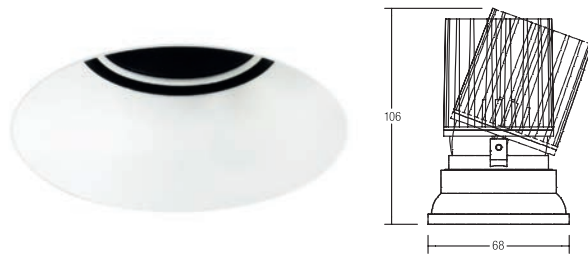

### LED-System-Einbaustrahler COUPLED, vertieft

Montage nur zzgl. Einputz- oder Einbaurahmen 82030170 oder 82032170 möglich.

Leuchtmittel: LED, Farbwiedergabe: CRI > 90, Leistung: 8,9 W, Abstrahlwinkel: 34°, Material: Aluminium / Kunststoff

Zugehörige 500 mA-Konverter finden Sie auf Seite 658.

#### Energieeffizienzklasse: A++ bis A

Diese Leuchte enthält eingebaute LED-Lampen. Die Lampen können in der Leuchte nicht ausgetauscht werden.

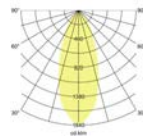

Artikel-Nr.	Farbe	Lichtstrom	Lichtfarbe	Preis €
12631073	weiß	950 lm	3000 K	69,90



dim<sup>2</sup>warm

### LED-System-Einbaustrahler COUPLED, vertieft, dim2warm

Wird die Leuchte gedimmt, verringert sich die Farbtemperatur. Montage nur zzgl. Einputz- oder Einbaurahmen 82030170 oder 82032170 möglich.

Leuchtmittel: LED, Farbwiedergabe: CRI > 90, Leistung: 9,4 W, Abstrahlwinkel: 34°, Material: Aluminium / Kunststoff

Zugehörige 500 mA-Konverter finden Sie auf Seite 658.

#### Energieeffizienzklasse: A++ bis A

Diese Leuchte enthält eingebaute LED-Lampen. Die Lampen können in der Leuchte nicht ausgetauscht werden.

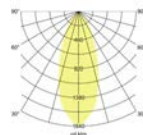

Artikel-Nr.	Farbe	Lichtstrom	Lichtfarbe	Preis €
12633073	weiß	920 lm	3000 - 1800 K	82,90

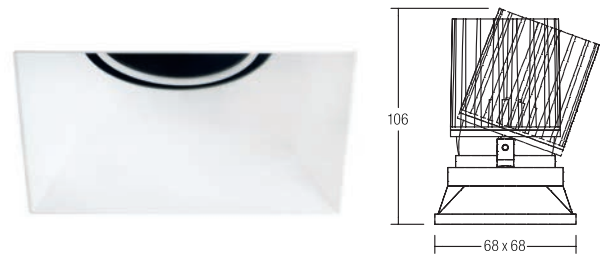

### LED-System-Einbaustrahler COUPLED, vertieft

Montage nur zzgl. Einputz- oder Einbaurahmen 82040170, 82041170, 82042170 oder 82043170 möglich.

Leuchtmittel: LED, Farbwiedergabe: CRI > 90, Leistung: 8,9 W, Abstrahlwinkel: 34°, Material: Aluminium / Kunststoff

Zugehörige 500 mA-Konverter finden Sie auf Seite 658.

#### Energieeffizienzklasse: A++ bis A

Diese Leuchte enthält eingebaute LED-Lampen. Die Lampen können in der Leuchte nicht ausgetauscht werden.

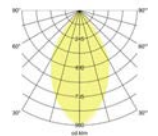

Artikel-Nr.	Farbe	Lichtstrom	Lichtfarbe	Preis €
12641073	weiß	950 lm	3000 K	69,90



dim<sup>2</sup>warm

### LED-System-Einbaustrahler COUPLED, vertieft, dim2warm

Wird die Leuchte gedimmt, verringert sich die Farbtemperatur. Montage nur zzgl. Einputz- oder Einbaurahmen 82040170, 82041170, 82042170 oder 82043170 möglich.

Leuchtmittel: LED, Farbwiedergabe: CRI > 90, Leistung: 9,4 W, Abstrahlwinkel: 34°, Material: Aluminium / Kunststoff

Zugehörige 500 mA-Konverter finden Sie auf Seite 658.

#### Energieeffizienzklasse: A++ bis A

Diese Leuchte enthält eingebaute LED-Lampen. Die Lampen können in der Leuchte nicht ausgetauscht werden.

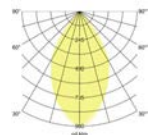

Artikel-Nr.	Farbe	Lichtstrom	Lichtfarbe	Preis €
12643073	weiß	920 lm	3000 - 1800 K	82,90



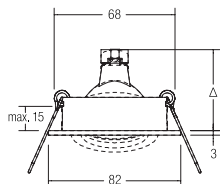

## Einbaustrahler

NEU

Leuchtmittel: Für NV-Halogenlampe, Ausführung: GX5,3, Leistung: max. 50 W, Material: Aluminium

Energieeffizienzklasse: A+ bis C

Artikel-Nr.	Farbe	Preis €
0063.02	chrom	19,30
0063.07	weiß	18,30
0063.08	<b>NEU</b> schwarz	18,30
0063.25	alu matt	18,30
0063.63	champagner matt	22,70
0063.64	titan matt	22,70



## LED-Einbaustrahler

NEU

Leuchtmittel: LED, Ausführung: Plug&Play, Farbwiedergabe: CRI > 80, Leistung: 6 W, Abstrahlwinkel: 38°, Material: Aluminium / Glas

Zugehörige 350 mA-Konverter finden Sie ab Seite 652.

Energieeffizienzklasse: A++ bis A

Diese Leuchte enthält eingebaute LED-Lampen. Die Lampen können in der Leuchte nicht ausgetauscht werden.

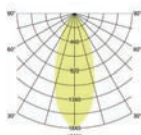

Artikel-Nr.	Farbe	Lichtstrom	Lichtfarbe	Preis €
13143023	chrom	640 lm	3000 K	69,30
13143073	weiß	640 lm	3000 K	68,30
13143083	<b>NEU</b> schwarz	640 lm	3000 K	68,30
13143253	alu matt	640 lm	3000 K	68,30
13143633	champagner matt	640 lm	3000 K	72,70
13143643	titan matt	640 lm	3000 K	72,70



## Hochvolt-Einbaustrahler, GU10

NEU

Inkl. Hochvoltbügel zur normgerechten Zugentlastung.

Leuchtmittel: Für HV-Halogenlampe, Ausführung: GU10, Leistung: max. 50 W, Material: Aluminium

Energieeffizienzklasse: A++ bis D

Artikel-Nr.	Farbe	Preis €
36143020	chrom	29,10
36143070	weiß	28,10
36143080	<b>NEU</b> schwarz	28,10
36143250	alu matt	28,10
36143630	champagner matt	32,80
36143640	titan matt	32,80

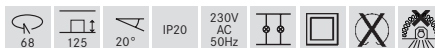

## LED-Einbaustrahlerset, schaltbar

NEU

Set inkl. Konverter für 230 V-Netzspannung, schaltbar, Maße Konverter: L 68 x B 35 x H 21 mm

Leuchtmittel: LED, Farbwiedergabe: CRI > 80, Leistung: 6 W, Abstrahlwinkel: 38°, Material: Aluminium / Glas

Energieeffizienzklasse: A++ bis A

Diese Leuchte enthält eingebaute LED-Lampen. Die Lampen können in der Leuchte nicht ausgetauscht werden.

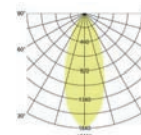

Artikel-Nr.	Farbe	Lichtstrom	Lichtfarbe	Preis €
38143023	chrom	640 lm	3000 K	91,20
38143073	weiß	640 lm	3000 K	90,20
38143083	<b>NEU</b> schwarz	640 lm	3000 K	90,20
38143253	alu matt	640 lm	3000 K	90,20
38143633	champagner matt	640 lm	3000 K	94,60
38143643	titan matt	640 lm	3000 K	94,60

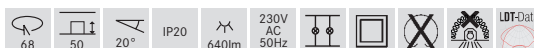

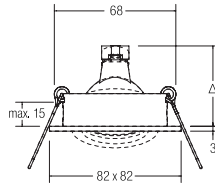

## Einbaustrahler

NEU

Leuchtmittel: Für NV-Halogenlampe, Ausführung: GX5,3,  
Leistung: max. 50 W, Material: Aluminium

Energieeffizienzklasse: A+ bis C

Artikel-Nr.	Farbe	Preis €
0065.02	chrom	21,50
0065.07	weiß	20,50
0065.08	<b>NEU</b> schwarz	20,50
0065.25	alu matt	20,50
0065.63	champagner matt	24,90
0065.64	titan matt	24,90



## Hochvolt-Einbaustrahler, GU10

NEU

Inkl. Hochvoltbügel zur normgerechten Zugentlastung.

Leuchtmittel: Für HV-Halogenlampe, Ausführung: GU10,  
Leistung: max. 50 W, Material: Aluminium

Energieeffizienzklasse: A++ bis D

Artikel-Nr.	Farbe	Preis €
36144020	chrom	31,90
36144070	weiß	30,90
36144080	<b>NEU</b> schwarz	30,90
36144250	alu matt	30,90
36144630	champagner matt	35,00
36144640	titan matt	35,00

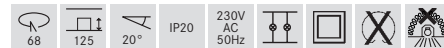

## LED-Einbaustrahler

NEU

Leuchtmittel: LED, Ausführung: Plug&Play, Farbwiedergabe: CRI > 80,  
Leistung: 6 W, Abstrahlwinkel: 38°, Material: Aluminium / Glas

Zugehörige 350 mA-Konverter finden Sie ab Seite 652.

Energieeffizienzklasse: A++ bis A

Diese Leuchte enthält eingebaute LED-Lampen.  
Die Lampen können in der Leuchte nicht ausgetauscht werden.

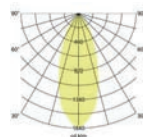

Artikel-Nr.	Farbe	Lichtstrom	Lichtfarbe	Preis €
13144023	chrom	640 lm	3000 K	71,50
13144073	weiß	640 lm	3000 K	70,50
13144083	<b>NEU</b> schwarz	640 lm	3000 K	70,50
13144253	alu matt	640 lm	3000 K	70,50
13144633	champagner matt	640 lm	3000 K	74,90
13144643	titan matt	640 lm	3000 K	74,90



## LED-Einbaustrahler set, schaltbar

NEU

Set inkl. Konverter für 230 V-Netzspannung, schaltbar,  
Maße Konverter: L 68 x B 35 x H 21 mm

Leuchtmittel: LED, Farbwiedergabe: CRI > 80, Leistung: 6 W,  
Abstrahlwinkel: 38°, Material: Aluminium / Glas

Energieeffizienzklasse: A++ bis A

Diese Leuchte enthält eingebaute LED-Lampen.  
Die Lampen können in der Leuchte nicht ausgetauscht werden.

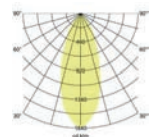

Artikel-Nr.	Farbe	Lichtstrom	Lichtfarbe	Preis €
38144023	chrom	640 lm	3000 K	93,40
38144073	weiß	640 lm	3000 K	92,40
38144083	<b>NEU</b> schwarz	640 lm	3000 K	92,40
38144253	alu matt	640 lm	3000 K	92,40
38144633	champagner matt	640 lm	3000 K	96,80
38144643	titan matt	640 lm	3000 K	96,80



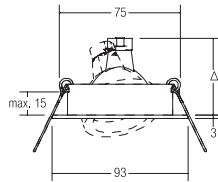

## Einbaustrahler

Leuchtmittel: Für NV-Halogenlampe, Ausführung: GX5,3,  
Leistung: max. 50 W, Material: Aluminium

Energieeffizienzklasse: A+ bis C

Artikel-Nr.	Farbe	Preis €
0069.25	alu matt	23,30



## Hochvolt-Einbaustrahler, GU10

Inkl. Hochvoltbügel zur normgerechten Zugentlastung.

Leuchtmittel: Für HV-Halogenlampe, Ausführung: GU10,  
Leistung: max. 50 W, Material: Aluminium

Energieeffizienzklasse: A++ bis D

Artikel-Nr.	Farbe	Preis €
36309250	alu matt	33,70

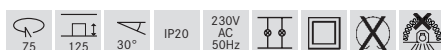

## LED-Einbaustrahlerset, schaltbar

Set inkl. Converter für 230 V-Netzspannung, schaltbar,  
Maße Converter: L 68 x B 35 x H 21 mm

Leuchtmittel: LED, Farbwiedergabe: CRI > 80, Leistung: 6 W, Abstrahlwinkel: 38°, Material: Aluminium / Glas

Energieeffizienzklasse: A++ bis A

Diese Leuchte enthält eingebaute LED-Lampen.  
Die Lampen können in der Leuchte nicht ausgetauscht werden.

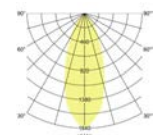

Artikel-Nr.	Farbe	Lichtstrom	Lichtfarbe	Preis €
38309253	alu matt	640 lm	3000 K	95,20

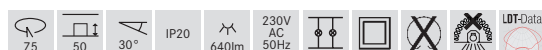

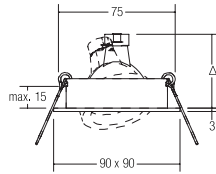

## Einbaustrahler

Leuchtmittel: Für NV-Halogenlampe, Ausführung: GX5,3,  
Leistung: max. 50 W, Material: Aluminium

**Energieeffizienzklasse: A+ bis C**

Artikel-Nr.	Farbe	Preis €
0070.25	alu matt	25,80

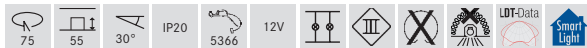

## Hochvolt-Einbaustrahler, GU10

Inkl. Hochvoltbügel zur normgerechten Zugentlastung.

Leuchtmittel: Für HV-Halogenlampe, Ausführung: GU10,  
Leistung: max. 50 W, Material: Aluminium

**Energieeffizienzklasse: A++ bis D**

Artikel-Nr.	Farbe	Preis €
36310250	alu matt	36,20



## LED-Einbaustrahler, schaltbar

Set inkl. Konverter für 230 V-Netzspannung, schaltbar,  
Maße Konverter: L 68 x B 35 x H 21 mm

Leuchtmittel: LED, Farbwiedergabe: CRI > 80, Leistung: 6 W,  
Abstrahlwinkel: 38°, Material: Aluminium / Glas

**Energieeffizienzklasse: A++ bis A**

Diese Leuchte enthält eingebaute LED-Lampen.  
Die Lampen können in der Leuchte nicht ausgetauscht werden.

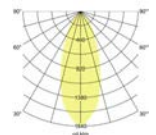

Artikel-Nr.	Farbe	Lichtstrom	Lichtfarbe	Preis €
38310253	alu matt	640 lm	3000 K	97,70

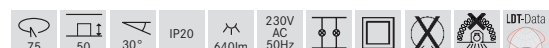

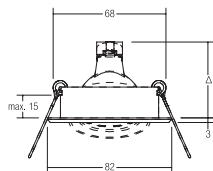

### Einbaustrahler

Leuchtmittel: Für NV-Halogenlampe, Ausführung: GX5,3, Leistung: max. 50 W, Material: Aluminium

Energieeffizienzklasse: A+ bis C

Artikel-Nr.	Farbe	Preis €
0064.00	schwarz / alu	19,40



### Hochvolt-Einbaustrahler, GU10

Inkl. Hochvoltbügel zur normgerechten Zugentlastung.

Leuchtmittel: Für HV-Halogenlampe, Ausführung: GU10, Leistung: max. 50 W, Material: Aluminium

Energieeffizienzklasse: A++ bis D

Artikel-Nr.	Farbe	Preis €
36187250	schwarz / alu	29,80

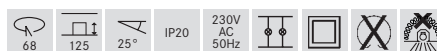

### LED-Einbaustrahler

Leuchtmittel: LED, Ausführung: Plug&Play, Farbwiedergabe: CRI > 80, Leistung: 6 W, Abstrahlwinkel: 38°, Material: Aluminium / Glas

Zugehörige 350 mA-Konverter finden Sie ab Seite 652.

Energieeffizienzklasse: A++ bis A  
Diese Leuchte enthält eingebaute LED-Lampen. Die Lampen können in der Leuchte nicht ausgetauscht werden.

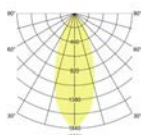

Artikel-Nr.	Farbe	Lichtstrom	Lichtfarbe	Preis €
13187253	schwarz / alu	640 lm	3000 K	69,40



### LED-Einbaustrahlerset, schaltbar

Set inkl. Konverter für 230 V-Netzspannung, schaltbar, Maße Konverter: L 68 x B 35 x H 21 mm

Leuchtmittel: LED, Farbwiedergabe: CRI > 80, Leistung: 6 W, Abstrahlwinkel: 38°, Material: Aluminium / Glas

Energieeffizienzklasse: A++ bis A  
Diese Leuchte enthält eingebaute LED-Lampen. Die Lampen können in der Leuchte nicht ausgetauscht werden.

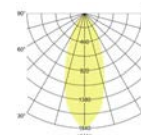

Artikel-Nr.	Farbe	Lichtstrom	Lichtfarbe	Preis €
38187253	schwarz / alu	640 lm	3000 K	91,30

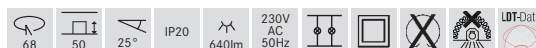

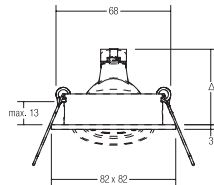

## Einbaustrahler

Leuchtmittel: Für NV-Halogenlampe, Ausführung: GX5,3, Leistung: max. 50 W, Material: Aluminium

Energieeffizienzklasse: A+ bis C

Artikel-Nr.	Farbe	Preis €
0066.00	schwarz / alu	24,60

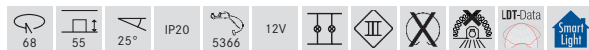

## Hochvolt-Einbaustrahler, GU10

Inkl. Hochvoltbügel zur normgerechten Zugentlastung.

Leuchtmittel: Für HV-Halogenlampe, Ausführung: GU10, Leistung: max. 50 W, Material: Aluminium

Energieeffizienzklasse: A++ bis D

Artikel-Nr.	Farbe	Preis €
36188250	schwarz / alu	35,00

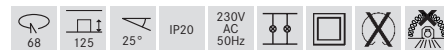

## LED-Einbaustrahler

Leuchtmittel: LED, Ausführung: Plug&Play, Farbwiedergabe: CRI > 80, Leistung: 6 W, Abstrahlwinkel: 38°, Material: Aluminium / Glas

Zugehörige 350 mA-Konverter finden Sie ab Seite 652.

Energieeffizienzklasse: A++ bis A

Diese Leuchte enthält eingebaute LED-Lampen. Die Lampen können in der Leuchte nicht ausgetauscht werden.

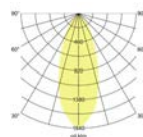

Artikel-Nr.	Farbe	Lichtstrom	Lichtfarbe	Preis €
13188253	schwarz / alu	640 lm	3000 K	74,60



## LED-Einbaustrahler, schaltbar

Set inkl. Konverter für 230 V-Netzspannung, schaltbar, Maße Konverter: L 68 x B 35 x H 21 mm

Leuchtmittel: LED, Farbwiedergabe: CRI > 80, Leistung: 6 W, Abstrahlwinkel: 38°, Material: Aluminium / Glas

Energieeffizienzklasse: A++ bis A

Diese Leuchte enthält eingebaute LED-Lampen. Die Lampen können in der Leuchte nicht ausgetauscht werden.

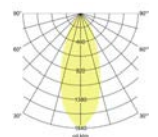

Artikel-Nr.	Farbe	Lichtstrom	Lichtfarbe	Preis €
38188253	schwarz / alu	640 lm	3000 K	96,50

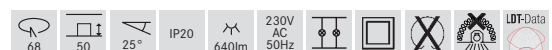

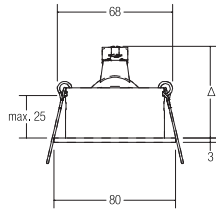

## Einbaustrahler

Leuchtmittel: Für NV-Halogenlampe, Ausführung: GX5,3,  
Leistung: max. 50 W, Material: Aluminium

Energieeffizienzklasse: A+ bis C

Artikel-Nr.	Farbe	Preis €
0063.60	weiß	27,70
0063.62	alu matt	27,70



## LED-Einbaustrahler

Leuchtmittel: LED, Ausführung: Plug&Play, Farbwiedergabe: CRI > 80,  
Leistung: 6 W, Abstrahlwinkel: 38°, Material: Aluminium / Glas

Zugehörige 350 mA-Konverter finden Sie ab Seite 652.

Energieeffizienzklasse: A++ bis A  
Diese Leuchte enthält eingebaute LED-Lampen.  
Die Lampen können in der Leuchte nicht ausgetauscht werden.

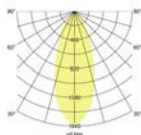

Artikel-Nr.	Farbe	Lichtstrom	Lichtfarbe	Preis €
13063073	weiß	640 lm	3000 K	77,70
13063253	alu matt	640 lm	3000 K	77,70





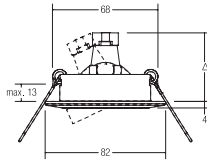

## Einbaustrahler

Leuchtmittel: Für NV-Halogenlampe, Ausführung: GX5,3,  
Leistung: max. 50 W, Material: Aluminium

Energieeffizienzklasse: A+ bis C

Artikel-Nr.	Farbe	Preis €
2169.02	chrom	19,30
2169.03	chrom matt	21,60
2169.07	weiß	13,90

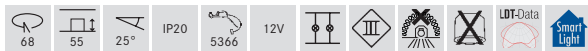

## Hochvolt-Einbaustrahler, GU10

Inkl. Hochvoltbügel zur normgerechten Zugentlastung.

Leuchtmittel: Für HV-Halogenlampe, Ausführung: GU10,  
Leistung: max. 50 W, Material: Aluminium

Energieeffizienzklasse: A++ bis D

Artikel-Nr.	Farbe	Preis €
36303020	chrom	29,70
36303030	chrom matt	32,00
36303070	weiß	24,30

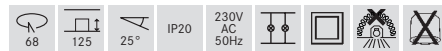

## LED-Einbaustrahler

Leuchtmittel: LED, Ausführung: Plug&Play, Farbwiedergabe: CRI > 80,  
Leistung: 6 W, Abstrahlwinkel: 38°, Material: Aluminium / Glas

Zugehörige 350 mA-Konverter finden Sie ab Seite 652.

Energieeffizienzklasse: A++ bis A

Diese Leuchte enthält eingebaute LED-Lampen.  
Die Lampen können in der Leuchte nicht ausgetauscht werden.

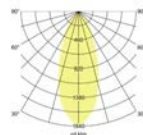

Artikel-Nr.	Farbe	Lichtstrom	Lichtfarbe	Preis €
13303023	chrom	640 lm	3000 K	69,30
13303033	chrom matt	640 lm	3000 K	71,60
13303073	weiß	640 lm	3000 K	63,90



## LED-Einbaustrahler set, schaltbar

Set inkl. Konverter für 230 V-Netzspannung, schaltbar,  
Maße Konverter: L 68 x B 35 x H 21 mm

Leuchtmittel: LED, Farbwiedergabe: CRI > 80, Leistung: 6 W,  
Abstrahlwinkel: 38°, Material: Aluminium / Glas

Energieeffizienzklasse: A++ bis A

Diese Leuchte enthält eingebaute LED-Lampen.  
Die Lampen können in der Leuchte nicht ausgetauscht werden.

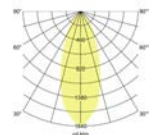

Artikel-Nr.	Farbe	Lichtstrom	Lichtfarbe	Preis €
38303023	chrom	640 lm	3000 K	91,20
38303033	chrom matt	640 lm	3000 K	93,50
38303073	weiß	640 lm	3000 K	85,80



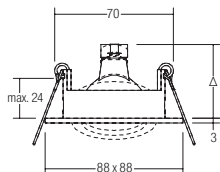

### Einbaustrahler

Leuchtmittel: Für NV-Halogenlampe, Ausführung: GX5,3, Leistung: max. 50 W, Material: Aluminiumguss, Lieferung: ohne Sprengring. Geeigneter NV-Bügel: 5366

Energieeffizienzklasse: A+ bis C

Artikel-Nr.	Farbe	Preis €
24002020	chrom	25,20
24002150	nickel matt	25,20



### Hochvolt-Einbaustrahler, GU10

Inkl. Hochvoltbügel zur normgerechten Zugentlastung.

Leuchtmittel: Für HV-Halogenlampe, Ausführung: GU10, Leistung: max. 50 W, Material: Aluminiumguss

Energieeffizienzklasse: A++ bis D

Artikel-Nr.	Farbe	Preis €
36189020	chrom	35,60
36189150	nickel matt	35,60

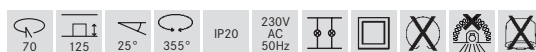

### LED-Einbaustrahler

Leuchtmittel: LED, Ausführung: Plug&Play, Farbwiedergabe: CRI > 80, Leistung: 6 W, Abstrahlwinkel: 38°, Material: Aluminiumguss / Aluminium / Glas, Lieferung: ohne Sprengring

Zugehörige 350 mA-Konverter finden Sie ab Seite 652.

Energieeffizienzklasse: A++ bis A

Diese Leuchte enthält eingebaute LED-Lampen. Die Lampen können in der Leuchte nicht ausgetauscht werden.

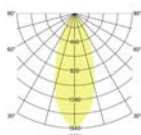

Artikel-Nr.	Farbe	Lichtstrom	Lichtfarbe	Preis €
13189023	chrom	640 lm	3000 K	75,20
13189153	nickel matt	640 lm	3000 K	75,20



### LED-Einbaustrahlerset, schaltbar

Set inkl. Konverter für 230 V-Netzspannung, schaltbar, Maße Konverter: L 68 x B 35 x H 21 mm

Leuchtmittel: LED, Farbwiedergabe: CRI > 80, Leistung: 6 W, Abstrahlwinkel: 38°, Material: Aluminiumguss / Aluminium / Glas

Energieeffizienzklasse: A++ bis A

Diese Leuchte enthält eingebaute LED-Lampen. Die Lampen können in der Leuchte nicht ausgetauscht werden.

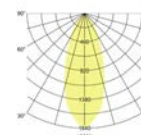

Artikel-Nr.	Farbe	Lichtstrom	Lichtfarbe	Preis €
38189023	chrom	640 lm	3000 K	97,10
38189153	nickel matt	640 lm	3000 K	97,10

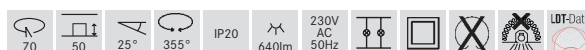

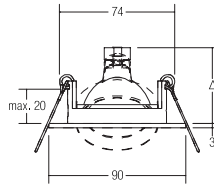

## Einbaustrahler

Leuchtmittel: Für NV-Halogenlampe, Ausführung: GX5,3,  
Leistung: max. 50 W, Material: Aluminium

Energieeffizienzklasse: A+ bis C

Artikel-Nr.	Farbe	Preis €
20353070	weiß	20,90
20353150	nickel matt	22,90
20353680	silber	20,90

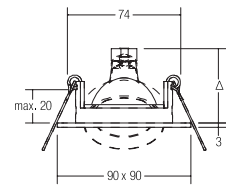
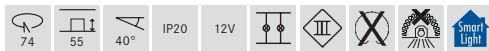

## Einbaustrahler

Leuchtmittel: Für NV-Halogenlampe, Ausführung: GX5,3,  
Leistung: max. 50 W, Material: Aluminium

Energieeffizienzklasse: A+ bis C

Artikel-Nr.	Farbe	Preis €
20355070	weiß	21,90
20355150	nickel matt	24,50
20355680	silber	21,90



## LED-Einbaustrahler

Leuchtmittel: LED, Ausführung: Plug&Play, Farbwiedergabe: CRI > 80,  
Leistung: 6 W, Abstrahlwinkel: 38°, Material: Aluminium / Glas

Zugehörige 350 mA-Konverter finden Sie ab Seite 652.

Energieeffizienzklasse: A++ bis A

Diese Leuchte enthält eingebaute LED-Lampen.  
Die Lampen können in der Leuchte nicht ausgetauscht werden.

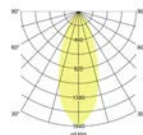

Artikel-Nr.	Farbe	Lichtstrom	Lichtfarbe	Preis €
13353073	weiß	640 lm	3000 K	70,90
13353153	nickel matt	640 lm	3000 K	72,90
13353683	silber	640 lm	3000 K	70,90



## LED-Einbaustrahler

Leuchtmittel: LED, Ausführung: Plug&Play, Farbwiedergabe: CRI > 80,  
Leistung: 6 W, Abstrahlwinkel: 38°, Material: Aluminium / Glas

Zugehörige 350 mA-Konverter finden Sie ab Seite 652.

Energieeffizienzklasse: A++ bis A

Diese Leuchte enthält eingebaute LED-Lampen.  
Die Lampen können in der Leuchte nicht ausgetauscht werden.

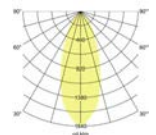

Artikel-Nr.	Farbe	Lichtstrom	Lichtfarbe	Preis €
13355073	weiß	640 lm	3000 K	71,90
13355153	nickel matt	640 lm	3000 K	74,50
13355683	silber	640 lm	3000 K	71,90



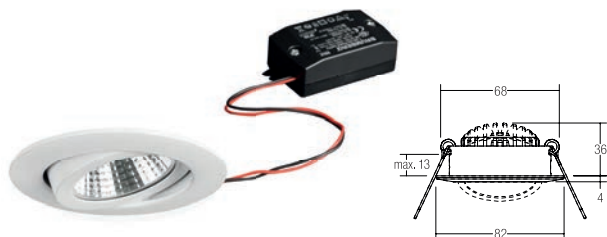

### LED-Einbaustrahler BB03, schaltbar

Set inkl. Konverter für 230 V-Netzspannung, schaltbar,  
Maße Konverter: L 68 x B 35 x H 21 mm

Leuchtmittel: LED, Farbwiedergabe: CRI > 80, Leistung: 6 W, Abstrahlwinkel: 38°, Material: Aluminium / Kunststoff

**Energieeffizienzklasse: A++ bis A**  
Diese Leuchte enthält eingebaute LED-Lampen.  
Die Lampen können in der Leuchte nicht ausgetauscht werden.

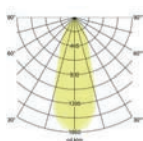

Artikel-Nr.	Farbe	Lichtstrom	Lichtfarbe	Preis €
38363023	chrom	640 lm	3000 K	42,90
38363073	weiß	640 lm	3000 K	39,90
38363153	nickel matt	640 lm	3000 K	42,90

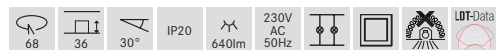

### LED-Einbaustrahler BB03, dimmbar

Set inkl. Konverter für 230 V-Netzspannung, Phasenabschnitt,  
Maße Konverter: L 110 x B 50 x H 19 mm

Leuchtmittel: LED, Farbwiedergabe: CRI > 80, Leistung: 6 W,  
Abstrahlwinkel: 38°, Material: Aluminium / Kunststoff

**Energieeffizienzklasse: A++ bis A**  
Diese Leuchte enthält eingebaute LED-Lampen.  
Die Lampen können in der Leuchte nicht ausgetauscht werden.

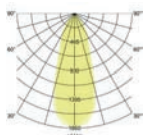

Artikel-Nr.	Farbe	Lichtstrom	Lichtfarbe	Preis €
39363023	chrom	640 lm	3000 K	44,90
39363073	weiß	640 lm	3000 K	41,90
39363153	nickel matt	640 lm	3000 K	44,90

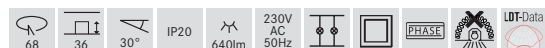

### LED-Einbaustrahler BB03, dimmbar, mit Rund-Konverter

Set inkl. Rund-Konverter für 230 V-Netzspannung, Phasenabschnitt,  
Maße Konverter: D 51 x H 24 mm

Leuchtmittel: LED, Farbwiedergabe: CRI > 80, Leistung: 6 W,  
Abstrahlwinkel: 38°, Material: Aluminium / Kunststoff

**Energieeffizienzklasse: A++ bis A**  
Diese Leuchte enthält eingebaute LED-Lampen.  
Die Lampen können in der Leuchte nicht ausgetauscht werden.

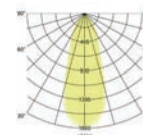

Artikel-Nr.	Farbe	Lichtstrom	Lichtfarbe	Preis €
40363023	chrom	640 lm	3000 K	52,90
40363073	weiß	640 lm	3000 K	49,90
40363153	nickel matt	640 lm	3000 K	52,90

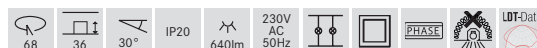

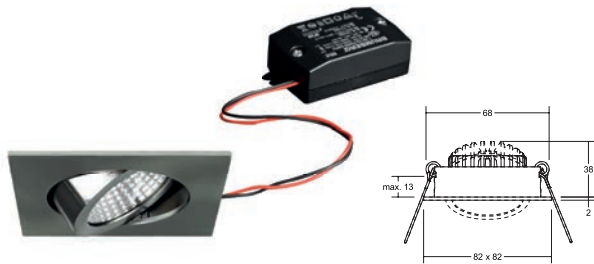

## LED-Einbaustrahler set BB05, schaltbar

Set inkl. Konverter für 230 V-Netzspannung, schaltbar,  
Maße Konverter: L 68 x B 35 x H 21 mm

Leuchtmittel: LED, Farbwiedergabe: CRI > 80, Leistung: 6 W, Abstrahlwinkel: 38°, Material: Aluminium / Kunststoff

### Energieeffizienzklasse: A++ bis A

Diese Leuchte enthält eingebaute LED-Lampen.  
Die Lampen können in der Leuchte nicht ausgetauscht werden.

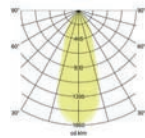

Artikel-Nr.	Farbe	Lichtstrom	Lichtfarbe	Preis €
38365023	chrom	640 lm	3000 K	44,90
38365073	weiß	640 lm	3000 K	40,90
38365153	nickel matt	640 lm	3000 K	44,90



## LED-Einbaustrahler set BB05, dimmbar

Set inkl. Konverter für 230 V-Netzspannung, Phasenabschnitt,  
Maße Konverter: L 110 x B 50 x H 19 mm

Leuchtmittel: LED, Farbwiedergabe: CRI > 80, Leistung: 6 W,  
Abstrahlwinkel: 38°, Material: Aluminium / Kunststoff

### Energieeffizienzklasse: A++ bis A

Diese Leuchte enthält eingebaute LED-Lampen.  
Die Lampen können in der Leuchte nicht ausgetauscht werden.

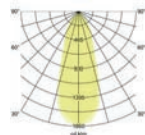

Artikel-Nr.	Farbe	Lichtstrom	Lichtfarbe	Preis €
39365023	chrom	640 lm	3000 K	46,90
39365073	weiß	640 lm	3000 K	42,90
39365153	nickel matt	640 lm	3000 K	46,90



## LED-Einbaustrahler set BB05, dimmbar, mit Rund-Konverter

Set inkl. Rund-Konverter für 230 V-Netzspannung, Phasenabschnitt,  
Maße Konverter: D 51 x H 24 mm

Leuchtmittel: LED, Farbwiedergabe: CRI > 80, Leistung: 6 W,  
Abstrahlwinkel: 38°, Material: Aluminium / Kunststoff

### Energieeffizienzklasse: A++ bis A

Diese Leuchte enthält eingebaute LED-Lampen.  
Die Lampen können in der Leuchte nicht ausgetauscht werden.

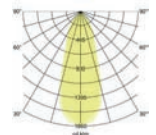

Artikel-Nr.	Farbe	Lichtstrom	Lichtfarbe	Preis €
40365023	chrom	640 lm	3000 K	54,90
40365073	weiß	640 lm	3000 K	50,90
40365153	nickel matt	640 lm	3000 K	54,90

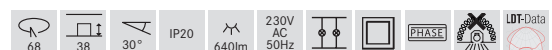



Schützinger Handelsvertretung, Stuttgart

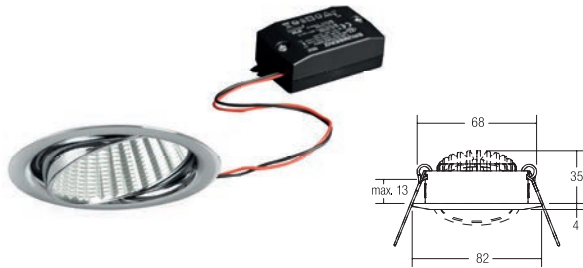

## LED-Einbaustrahler BB08, schaltbar

Set inkl. Konverter für 230 V-Netzspannung, schaltbar,  
Maße Konverter: L 68 x B 35 x H 21 mm

Leuchtmittel: LED, Farbwiedergabe: CRI > 80, Leistung: 7 W,  
Abstrahlwinkel: 38°, Material: Aluminium / Kunststoff

### Energieeffizienzklasse: A++ bis A

Diese Leuchte enthält eingebaute LED-Lampen.  
Die Lampen können in der Leuchte nicht ausgetauscht werden.

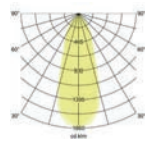

Artikel-Nr.	Farbe	Lichtstrom	Lichtfarbe	Preis €
38368023	chrom	740 lm	3000 K	72,90
38368073	weiß	740 lm	3000 K	69,90
38368153	nickel matt	740 lm	3000 K	72,90



## LED-Einbaustrahler BB08, dimmbar

Set inkl. Konverter für 230 V-Netzspannung, Phasenabschnitt,  
Maße Konverter: L 110 x B 50 x H 19 mm

Leuchtmittel: LED, Farbwiedergabe: CRI > 80, Leistung: 7 W,  
Abstrahlwinkel: 38°, Material: Aluminium / Kunststoff

### Energieeffizienzklasse: A++ bis A

Diese Leuchte enthält eingebaute LED-Lampen.  
Die Lampen können in der Leuchte nicht ausgetauscht werden.

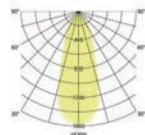

Artikel-Nr.	Farbe	Lichtstrom	Lichtfarbe	Preis €
39368023	chrom	740 lm	3000 K	74,90
39368073	weiß	740 lm	3000 K	71,90
39368153	nickel matt	740 lm	3000 K	74,90

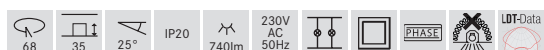

## LED-Einbaustrahler BB08, dimmbar, mit Rund-Konverter

Set inkl. Rund-Konverter für 230 V-Netzspannung, Phasenabschnitt,  
Maße Konverter: D 51 x H 24 mm

Leuchtmittel: LED, Farbwiedergabe: CRI > 80, Leistung: 7 W,  
Abstrahlwinkel: 38°, Material: Aluminium / Kunststoff

### Energieeffizienzklasse: A++ bis A

Diese Leuchte enthält eingebaute LED-Lampen.  
Die Lampen können in der Leuchte nicht ausgetauscht werden.

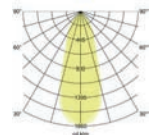

Artikel-Nr.	Farbe	Lichtstrom	Lichtfarbe	Preis €
40368023	chrom	740 lm	3000 K	82,90
40368073	weiß	740 lm	3000 K	79,90
40368153	nickel matt	740 lm	3000 K	82,90

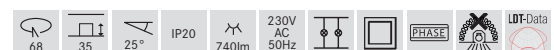



### Einbaustrahler

Leuchtmittel: Für NV-Halogenlampe, Ausführung: ohne Fassung, Leistung: max. 50 W, Material: Aluminiumguss

Energieeffizienzklasse: A+ bis C

Artikel-Nr.	Farbe	Preis €
2110.02	chrom	26,40
2110.07	weiß	24,90
2110.15	nickel matt	33,70

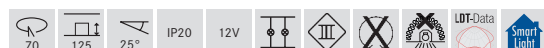

### LED-Einbaustrahler

Leuchtmittel: LED, Ausführung: Plug&Play, Farbwiedergabe: CRI > 80, Leistung: 6 W, Abstrahlwinkel: 38°, Material: Aluminiumguss / Aluminium / Glas

Zugehörige 350 mA-Konverter finden Sie ab Seite 652.

Energieeffizienzklasse: A++ bis A

Diese Leuchte enthält eingebaute LED-Lampen. Die Lampen können in der Leuchte nicht ausgetauscht werden.

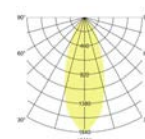

Artikel-Nr.	Farbe	Lichtstrom	Lichtfarbe	Preis €
13326023	chrom	640 lm	3000 K	76,40
13326073	weiß	640 lm	3000 K	74,90
13326153	nickel matt	640 lm	3000 K	83,70



### LED-Einbaustrahlerset, schaltbar

Set inkl. Konverter für 230 V-Netzspannung, schaltbar, Maße Konverter: L 68 x B 35 x H 21 mm

Leuchtmittel: LED, Farbwiedergabe: CRI > 80, Leistung: 6 W, Abstrahlwinkel: 38°, Material: Aluminiumguss / Aluminium / Glas

Energieeffizienzklasse: A++ bis A

Diese Leuchte enthält eingebaute LED-Lampen. Die Lampen können in der Leuchte nicht ausgetauscht werden.

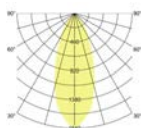

Artikel-Nr.	Farbe	Lichtstrom	Lichtfarbe	Preis €
38326023	chrom	640 lm	3000 K	98,30
38326073	weiß	640 lm	3000 K	96,80
38326153	nickel matt	640 lm	3000 K	105,60

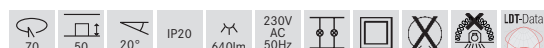

### Separate Bügel für Leuchtmittel

Bügel zu Einbaustrahlern

Für Niedervolt- und Hochvolt-Leuchtmittel müssen die passenden Bügel separat bestellt werden.

Die entsprechende Fassung bzw. die Anschlussstecker für Konstantstrom sind im Lieferumfang des jeweiligen Bügels enthalten.



5387

5397

5388

Artikel-Nr.	Beschreibung	Preis €
5387	Bügel für 12 V DC	5,60
5397	Bügel für 230 V AC	8,30
5388	Bügel für LED 350 mA	8,90

Bei Verwendung der Bügel ergibt sich eine Leuchteneinbautiefe von 125 mm.



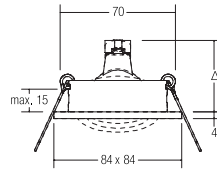

## Einbaustrahler

Leuchtmittel: Für NV-Halogenlampe, Ausführung: ohne Fassung, Leistung: max. 50 W, Material: Aluminiumguss

Energieeffizienzklasse: A+ bis C

Artikel-Nr.	Farbe	Preis €
2111.02	chrom	27,70
2111.07	weiß	26,20
2111.15	nickel matt	35,10

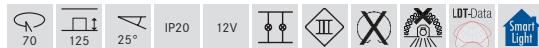

## LED-Einbaustrahler

Leuchtmittel: LED, Ausführung: Plug&Play, Farbwiedergabe: CRI > 80, Leistung: 6 W, Abstrahlwinkel: 38°, Material: Aluminiumguss / Aluminium / Glas

Zugehörige 350 mA-Konverter finden Sie ab Seite 652.

Energieeffizienzklasse: A++ bis A

Diese Leuchte enthält eingebaute LED-Lampen. Die Lampen können in der Leuchte nicht ausgetauscht werden.

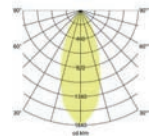

Artikel-Nr.	Farbe	Lichtstrom	Lichtfarbe	Preis €
13327023	chrom	640 lm	3000 K	77,70
13327073	weiß	640 lm	3000 K	76,20
13327153	nickel matt	640 lm	3000 K	85,10



## LED-Einbaustrahler, schaltbar

Set inkl. Konverter für 230 V-Netzspannung, schaltbar, Maße Konverter: L 68 x B 35 x H 21 mm

Leuchtmittel: LED, Farbwiedergabe: CRI > 80, Leistung: 6 W, Abstrahlwinkel: 38°, Material: Aluminiumguss / Aluminium / Glas

Energieeffizienzklasse: A++ bis A

Diese Leuchte enthält eingebaute LED-Lampen. Die Lampen können in der Leuchte nicht ausgetauscht werden.

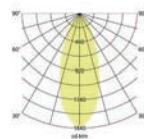

Artikel-Nr.	Farbe	Lichtstrom	Lichtfarbe	Preis €
38327023	chrom	640 lm	3000 K	99,60
38327073	weiß	640 lm	3000 K	98,10
38327153	nickel matt	640 lm	3000 K	107,00

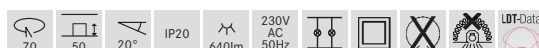

## Separate Bügel für Leuchtmittel

Bügel zu Einbaustrahlern

**Für Niedervolt- und Hochvolt-Leuchtmittel müssen die passenden Bügel separat bestellt werden.**

Die entsprechende Fassung bzw. die Anschlussstecker für Konstantstrom sind im Lieferumfang des jeweiligen Bügels enthalten.



5387



5397



5388

Artikel-Nr.	Beschreibung	Preis €
5387	Bügel für 12 V DC	5,60
5397	Bügel für 230 V AC	8,30
5388	Bügel für LED 350 mA	8,90

Bei Verwendung der Bügel ergibt sich eine Leuchteneinbautiefe von 125 mm.



### Einbaudownlight

Leuchtmittel: Für NV-Halogenlampe, Ausführung: GX5,3, Leistung: max. 50 W, Material: Aluminiumguss / Glas

Energieeffizienzklasse: A+ bis C

Artikel-Nr.	Farbe	Preis €
0282.00	chrom	19,60



### Einbaudownlight

Leuchtmittel: Für NV-Halogenlampe, Ausführung: GX5,3, Leistung: max. 50 W, Material: Aluminiumguss / Glas

Energieeffizienzklasse: A+ bis C

Artikel-Nr.	Farbe	Preis €
0283.00	chrom	24,80



### LED-Einbaudownlight

Leuchtmittel: LED, Ausführung: Plug&Play, Farbwiedergabe: CRI > 80, Leistung: 6 W, Abstrahlwinkel: 38°, Material: Aluminiumguss / Aluminium / Glas

Zugehörige 350 mA-Konverter finden Sie ab Seite 652.

**Energieeffizienzklasse: A++ bis A**  
Diese Leuchte enthält eingebaute LED-Lampen. Die Lampen können in der Leuchte nicht ausgetauscht werden.

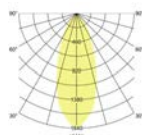

Artikel-Nr.	Farbe	Lichtstrom	Lichtfarbe	Preis €
13382003	chrom	640 lm	3000 K	69,60

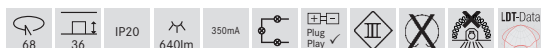

### LED-Einbaudownlight

Leuchtmittel: LED, Ausführung: Plug&Play, Farbwiedergabe: CRI > 80, Leistung: 6 W, Abstrahlwinkel: 38°, Material: Aluminiumguss / Aluminium / Glas

Zugehörige 350 mA-Konverter finden Sie ab Seite 652.

**Energieeffizienzklasse: A++ bis A**  
Diese Leuchte enthält eingebaute LED-Lampen. Die Lampen können in der Leuchte nicht ausgetauscht werden.

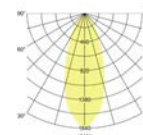

Artikel-Nr.	Farbe	Lichtstrom	Lichtfarbe	Preis €
13383003	chrom	640 lm	3000 K	74,80

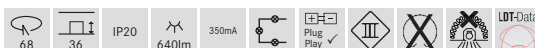

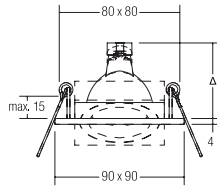

## Einbaustrahler

Leuchtmittel: Für NV-Halogenlampe, Ausführung: GX5,3,  
Leistung: max. 50 W, Material: Aluminium

Energieeffizienzklasse: A+ bis C

Artikel-Nr.	Farbe	Preis €
512811	alu matt	39,90

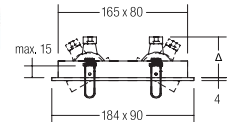
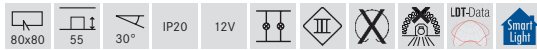

## Einbaustrahler, 2-fach

Leuchtmittel: Für NV-Halogenlampe, Ausführung: GX5,3,  
Leistung: max. 2 x 50 W, Material: Aluminium

Energieeffizienzklasse: A+ bis C

Artikel-Nr.	Farbe	Preis €
512812	alu matt	66,70

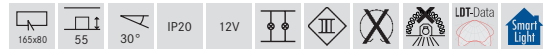

## LED-Einbaustrahler, schaltbar

Set inkl. Konverter für 230 V-Netzspannung, schaltbar,  
Maße Konverter: L 68 x B 35 x H 21 mm

Leuchtmittel: LED, Farbwiedergabe: CRI > 80, Leistung: 6 W,  
Abstrahlwinkel: 38°, Material: Aluminium / Glas

Energieeffizienzklasse: A++ bis A

Diese Leuchte enthält eingebaute LED-Lampen.  
Die Lampen können in der Leuchte nicht ausgetauscht werden.

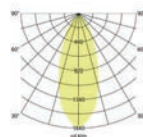

Artikel-Nr.	Farbe	Lichtstrom	Lichtfarbe	Preis €
38323253	alu matt	640 lm	3000 K	111,80

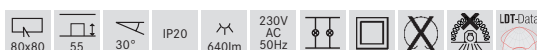

## LED-Einbaustrahler, 2-fach, schaltbar

Set inkl. Konverter für 230 V-Netzspannung, schaltbar,  
Maße Konverter: L 128 x B 50 x H 13 mm

Leuchtmittel: LED, Farbwiedergabe: CRI > 80, Leistung: 2 x 6 W,  
Abstrahlwinkel: 38°, Lichtstrom: 2 x 640 lm, Material: Aluminium / Glas

Energieeffizienzklasse: A++ bis A

Diese Leuchte enthält eingebaute LED-Lampen.  
Die Lampen können in der Leuchte nicht ausgetauscht werden.

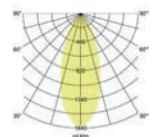

Artikel-Nr.	Farbe	Lichtstrom	Lichtfarbe	Preis €
38324253	alu matt	1.280 lm	3000 K	208,60

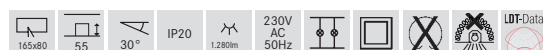

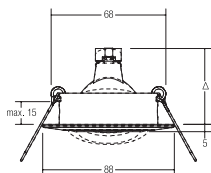

### Einbaustrahler

Leuchtmittel: Für NV-Halogenlampe, Ausführung: GX5,3, Leistung: max. 50 W, Material: Guss, Lieferung: inkl. Fassung mit Zuleitung 300 mm, ohne Sprengring

Energieeffizienzklasse: A+ bis C

Artikel-Nr.	Farbe	Preis €
1963.02	chrom	20,60
1963.03	chrom matt	25,90
1963.05	gold	23,40
1963.07	weiß	18,10
1963.15	nickel matt	25,90



### LED-Einbaustrahler

Leuchtmittel: LED, Ausführung: Plug&Play, Farbwiedergabe: CRI > 80, Leistung: 6 W, Abstrahlwinkel: 38°, Material: Guss / Aluminium / Glas

Zugehörige 350 mA-Konverter finden Sie ab Seite 652.

Energieeffizienzklasse: A++ bis A  
Diese Leuchte enthält eingebaute LED-Lampen. Die Lampen können in der Leuchte nicht ausgetauscht werden.

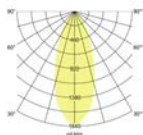

Artikel-Nr.	Farbe	Lichtstrom	Lichtfarbe	Preis €
13141023	chrom	640 lm	3000 K	70,60
13141033	chrom matt	640 lm	3000 K	75,90
13141053	gold	640 lm	3000 K	73,40
13141073	weiß	640 lm	3000 K	68,10
13141153	nickel matt	640 lm	3000 K	75,90



### Hochvolt-Einbaustrahler, GU10

Inkl. Hochvoltbügel zur normgerechten Zugentlastung.

Leuchtmittel: Für HV-Halogenlampe, Ausführung: GU10, Leistung: max. 50 W, Material: Guss

Energieeffizienzklasse: A++ bis D

Artikel-Nr.	Farbe	Preis €
36141020	chrom	31,10
36141030	chrom matt	36,30
36141050	gold	33,80
36141070	weiß	28,50
36141150	nickel matt	36,30



### LED-Einbaustrahlerset, schaltbar

Set inkl. Konverter für 230 V-Netzspannung, schaltbar, Maße Konverter: L 68 x B 35 x H 21 mm

Leuchtmittel: LED, Farbwiedergabe: CRI > 80, Leistung: 6 W, Abstrahlwinkel: 38°, Material: Guss / Aluminium / Glas

Energieeffizienzklasse: A++ bis A  
Diese Leuchte enthält eingebaute LED-Lampen. Die Lampen können in der Leuchte nicht ausgetauscht werden.

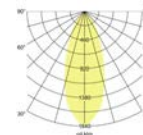

Artikel-Nr.	Farbe	Lichtstrom	Lichtfarbe	Preis €
38141023	chrom	640 lm	3000 K	92,50
38141033	chrom matt	640 lm	3000 K	97,80
38141053	gold	640 lm	3000 K	95,30
38141073	weiß	640 lm	3000 K	90,00
38141153	nickel matt	640 lm	3000 K	97,80

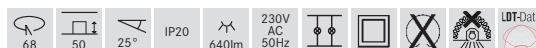

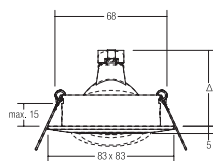

## Einbaustrahler

Leuchtmittel: Für NV-Halogenlampe, Ausführung: GX5,3,  
Leistung: max. 50 W, Material: Guss, Lieferung: inkl. Fassung  
mit Zuleitung 300 mm, ohne Sprengring

**Energieeffizienzklasse: A+ bis C**

Artikel-Nr.	Farbe	Preis €
1964.02	chrom	22,40
1964.03	chrom matt	27,20
1964.05	gold	25,00
1964.07	weiß	21,60
1964.15	nickel matt	27,30



## LED-Einbaustrahler

Leuchtmittel: LED, Ausführung: Plug&Play, Farbwiedergabe: CRI > 80,  
Leistung: 6 W, Abstrahlwinkel: 38°, Material: Guss / Aluminium / Glas

Zugehörige 350 mA-Konverter finden Sie ab Seite 652.

**Energieeffizienzklasse: A++ bis A**

Diese Leuchte enthält eingebaute LED-Lampen.  
Die Lampen können in der Leuchte nicht aus-  
getauscht werden.

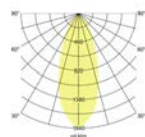

Artikel-Nr.	Farbe	Lichtstrom	Lichtfarbe	Preis €
13142023	chrom	640 lm	3000 K	72,40
13142033	chrom matt	640 lm	3000 K	77,20
13142053	gold	640 lm	3000 K	75,00
13142073	weiß	640 lm	3000 K	71,60
13142153	nickel matt	640 lm	3000 K	77,30



## Hochvolt-Einbaustrahler, GU10

Inkl. Hochvoltbügel zur normgerechten Zugentlastung.

Leuchtmittel: Für HV-Halogenlampe, Ausführung: GU10,  
Leistung: max. 50 W, Material: Guss

**Energieeffizienzklasse: A++ bis D**

Artikel-Nr.	Farbe	Preis €
36142020	chrom	32,80
36142030	chrom matt	37,60
36142050	gold	35,40
36142070	weiß	32,00
36142150	nickel matt	37,70



## LED-Einbaustrahler, schaltbar

Set inkl. Konverter für 230 V-Netzspannung, schaltbar, Maße Konverter:  
L 68 x B 35 x H 21 mm

Leuchtmittel: LED, Farbwiedergabe: CRI > 80, Leistung: 6 W, Abstrahl-  
winkel: 38°, Material: Guss / Aluminium / Glas

**Energieeffizienzklasse: A++ bis A**

Diese Leuchte enthält eingebaute LED-Lampen.  
Die Lampen können in der Leuchte nicht aus-  
getauscht werden.

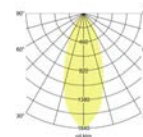

Artikel-Nr.	Farbe	Lichtstrom	Lichtfarbe	Preis €
38142023	chrom	640 lm	3000 K	94,30
38142033	chrom matt	640 lm	3000 K	99,10
38142053	gold	640 lm	3000 K	96,90
38142073	weiß	640 lm	3000 K	93,50
38142153	nickel matt	640 lm	3000 K	99,20

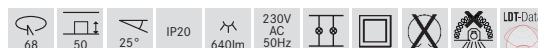



Privathaus, Vreden

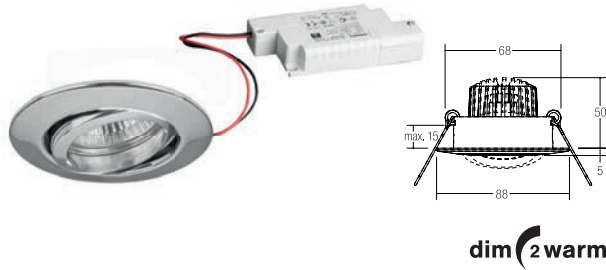

### LED-Einbaustrahler BB 13, dim2warm, dimmbar

Wird die Leuchte gedimmt, verringert sich die Farbtemperatur.  
Set inkl. Konverter für 230 V-Netzspannung, Phasenabschnitt,  
Maße Konverter: L 110 x B 50 x H 19 mm

Leuchtmittel: LED, Farbwiedergabe: CRI > 80, Leistung: 6 W,  
Abstrahlwinkel: 38°, Material: Guss / Aluminium / Glas

#### Energieeffizienzklasse: A++ bis A

Diese Leuchte enthält eingebaute LED-Lampen.  
Die Lampen können in der Leuchte nicht aus-  
getauscht werden.

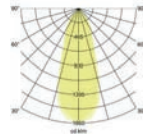

Artikel-Nr.	Farbe	Lichtstrom	Lichtfarbe	Preis €
39373023	chrom	460 lm	3000 - 1800 K	67,90
39373073	weiß	460 lm	3000 - 1800 K	64,90
39373153	nickel matt	460 lm	3000 - 1800 K	67,90

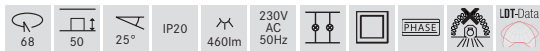

Auf Anfrage auch in Oberfläche chrom matt oder gold lieferbar.

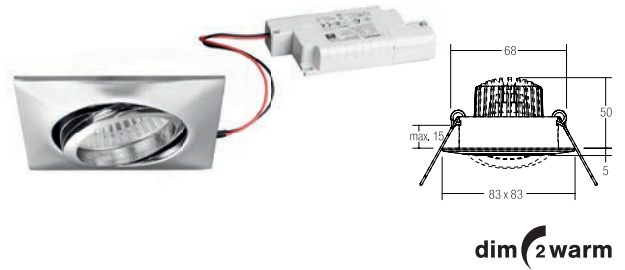

### LED-Einbaustrahler BB 14, dim2warm, dimmbar

Wird die Leuchte gedimmt, verringert sich die Farbtemperatur.  
Set inkl. Konverter für 230 V-Netzspannung, Phasenabschnitt,  
Maße Konverter: L 110 x B 50 x H 19 mm

Leuchtmittel: LED, Farbwiedergabe: CRI > 80, Leistung: 6 W,  
Abstrahlwinkel: 38°, Material: Guss / Aluminium / Glas

#### Energieeffizienzklasse: A++ bis A

Diese Leuchte enthält eingebaute LED-Lampen.  
Die Lampen können in der Leuchte nicht aus-  
getauscht werden.

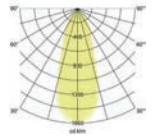

Artikel-Nr.	Farbe	Lichtstrom	Lichtfarbe	Preis €
39374023	chrom	460 lm	3000 - 1800 K	69,90
39374073	weiß	460 lm	3000 - 1800 K	67,90
39374153	nickel matt	460 lm	3000 - 1800 K	69,90

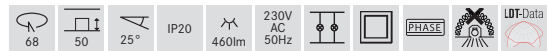

Auf Anfrage auch in Oberfläche chrom matt oder gold lieferbar.

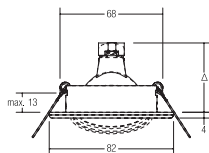

## Einbaustrahler

Leuchtmittel: Für NV-Halogenlampe, Ausführung: GX5,3, Leistung: max. 50 W, Material: Stahl / Messing

Energieeffizienzklasse: A+ bis C

Artikel-Nr.	Farbe	Preis €
2034.02	chrom	16,90
2034.03	chrom matt	21,80
2034.05	gold	17,70
2034.07	weiß	12,00
2034.08	schwarz	14,20



## LED-Einbaustrahler

Leuchtmittel: LED, Ausführung: Plug&Play, Farbwiedergabe: CRI > 80, Leistung: 6 W, Abstrahlwinkel: 38°, Material: Stahl / Messing / Aluminium / Glas

Zugehörige 350 mA-Konverter finden Sie ab Seite 652.

Energieeffizienzklasse: A++ bis A

Diese Leuchte enthält eingebaute LED-Lampen. Die Lampen können in der Leuchte nicht ausgetauscht werden.

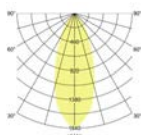

Artikel-Nr.	Farbe	Lichtstrom	Lichtfarbe	Preis €
13180023	chrom	640 lm	3000 K	66,90
13180033	chrom matt	640 lm	3000 K	71,80
13180053	gold	640 lm	3000 K	67,70
13180073	weiß	640 lm	3000 K	62,00
13180083	schwarz	640 lm	3000 K	64,20



## Hochvolt-Einbaustrahler, GU10

Inkl. Hochvoltbügel zur normgerechten Zugentlastung.

Leuchtmittel: Für HV-Halogenlampe, Ausführung: GU10, Leistung: max. 50 W, Material: Stahl / Messing

Energieeffizienzklasse: A++ bis D

Artikel-Nr.	Farbe	Preis €
36180020	chrom	27,30
36180030	chrom matt	32,20
36180050	gold	28,10
36180070	weiß	22,40
36180080	schwarz	24,60

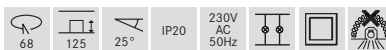

## LED-Einbaustrahlerset, schaltbar

Set inkl. Konverter für 230 V-Netzspannung, schaltbar, Maße Konverter: L 68 x B 35 x H 21 mm

Leuchtmittel: LED, Farbwiedergabe: CRI > 80, Leistung: 6 W, Abstrahlwinkel: 38°, Material: Stahl / Messing / Aluminium / Glas

Energieeffizienzklasse: A++ bis A

Diese Leuchte enthält eingebaute LED-Lampen. Die Lampen können in der Leuchte nicht ausgetauscht werden.

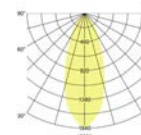

Artikel-Nr.	Farbe	Lichtstrom	Lichtfarbe	Preis €
38180023	chrom	640 lm	3000 K	88,80
38180033	chrom matt	640 lm	3000 K	93,70
38180053	gold	640 lm	3000 K	89,60
38180073	weiß	640 lm	3000 K	83,90
38180083	schwarz	640 lm	3000 K	86,10

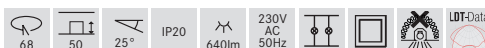



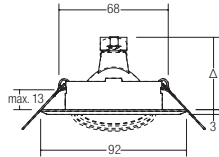

## Einbaustrahler

Leuchtmittel: Für NV-Halogenlampe, Ausführung: GX5,3,  
Leistung: max. 50 W, Material: Stahl / Messing

**Energieeffizienzklasse: A+ bis C**

Artikel-Nr.	Farbe	Preis €
2000.02	chrom	15,60
2000.03	chrom matt	22,80
2000.07	weiß	13,50

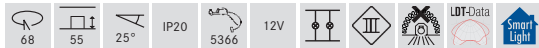

## LED-Einbaustrahler

Leuchtmittel: LED, Ausführung: Plug&Play, Farbwiedergabe: CRI > 80,  
Leistung: 6 W, Abstrahlwinkel: 38°, Material: Stahl / Messing / Aluminium / Glas

Zugehörige 350 mA-Konverter finden Sie ab Seite 652.

**Energieeffizienzklasse: A++ bis A**

Diese Leuchte enthält eingebaute LED-Lampen.  
Die Lampen können in der Leuchte nicht ausgetauscht werden.

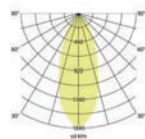

Artikel-Nr.	Farbe	Lichtstrom	Lichtfarbe	Preis €
13181023	chrom	640 lm	3000 K	65,60
13181033	chrom matt	640 lm	3000 K	72,80
13181073	weiß	640 lm	3000 K	63,50



## Hochvolt-Einbaustrahler, GU10

Inkl. Hochvoltbügel zur normgerechten Zugentlastung.

Leuchtmittel: Für HV-Halogenlampe, Ausführung: GU10,  
Leistung: max. 50 W, Material: Stahl / Messing

**Energieeffizienzklasse: A++ bis D**

Artikel-Nr.	Farbe	Preis €
36181020	chrom	26,00
36181030	chrom matt	33,20
36181070	weiß	23,90



## LED-Einbaustrahler, schaltbar

Set inkl. Konverter für 230 V-Netzspannung, schaltbar,  
Maße Konverter: L 68 x B 35 x H 21 mm

Leuchtmittel: LED, Farbwiedergabe: CRI > 80, Leistung: 6 W, Abstrahlwinkel: 38°, Material: Stahl / Messing / Aluminium / Glas

**Energieeffizienzklasse: A++ bis A**

Diese Leuchte enthält eingebaute LED-Lampen.  
Die Lampen können in der Leuchte nicht ausgetauscht werden.

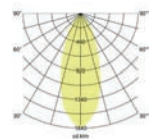

Artikel-Nr.	Farbe	Lichtstrom	Lichtfarbe	Preis €
38181023	chrom	640 lm	3000 K	87,50
38181033	chrom matt	640 lm	3000 K	94,70
38181073	weiß	640 lm	3000 K	85,40



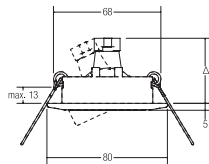

### Einbaustrahler

Leuchtmittel: Für NV-Halogenlampe, Ausführung: GX5,3, Leistung: max. 50 W, Material: Stahl

Energieeffizienzklasse: A+ bis C

Artikel-Nr.	Farbe	Preis €
1925.02	chrom	21,40
1925.05	gold	24,50
1925.07	weiß	20,00
1925.15	nickel matt	27,60
1925.22	edelstahl*	40,30



Mit \* gekennzeichnete Leuchte: Material: Edelstahl.

### LED-Einbaustrahler

Leuchtmittel: LED, Ausführung: Plug&Play, Farbwiedergabe: CRI > 80, Leistung: 6 W, Abstrahlwinkel: 38°, Material: Stahl / Aluminium / Glas

Zugehörige 350 mA-Konverter finden Sie ab Seite 652.

Energieeffizienzklasse: A++ bis A

Diese Leuchte enthält eingebaute LED-Lampen. Die Lampen können in der Leuchte nicht ausgetauscht werden.

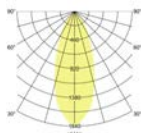

Artikel-Nr.	Farbe	Lichtstrom	Lichtfarbe	Preis €
13145023	chrom	640 lm	3000 K	71,40
13145053	gold	640 lm	3000 K	74,50
13145073	weiß	640 lm	3000 K	70,00
13145153	nickel matt	640 lm	3000 K	77,60
13145223	edelstahl*	640 lm	3000 K	90,30



Mit \* gekennzeichnete Leuchte: Material: Edelstahl.

### Hochvolt-Einbaustrahler, GU10

Inkl. Hochvoltbügel zur normgerechten Zugentlastung.

Leuchtmittel: Für HV-Halogenlampe, Ausführung: GU10, Leistung: max. 50 W, Material: Stahl

Energieeffizienzklasse: A++ bis D

Artikel-Nr.	Farbe	Preis €
36145020	chrom	31,80
36145050	gold	34,90
36145070	weiß	30,40
36145150	nickel matt	38,00
36145220	edelstahl*	50,70

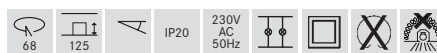

Mit \* gekennzeichnete Leuchte: Material: Edelstahl.

### LED-Einbaustrahlerset, schaltbar

Set inkl. Konverter für 230 V-Netzspannung, schaltbar, Maße Konverter: L 68 x B 35 x H 21 mm

Leuchtmittel: LED, Farbwiedergabe: CRI > 80, Leistung: 6 W, Abstrahlwinkel: 38°, Material: Stahl / Aluminium / Glas

Energieeffizienzklasse: A++ bis A

Diese Leuchte enthält eingebaute LED-Lampen. Die Lampen können in der Leuchte nicht ausgetauscht werden.

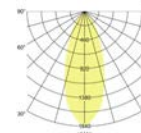

Artikel-Nr.	Farbe	Lichtstrom	Lichtfarbe	Preis €
38145023	chrom	640 lm	3000 K	93,30
38145053	gold	640 lm	3000 K	96,40
38145073	weiß	640 lm	3000 K	91,90
38145153	nickel matt	640 lm	3000 K	99,50
38145223	edelstahl*	640 lm	3000 K	112,20

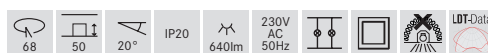

Mit \* gekennzeichnete Leuchte: Material: Edelstahl.

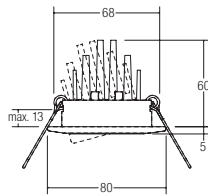

## LED-RGB-Einbaustrahler

Leuchtmittel: LED, Leistung: 13,8 W, Abstrahlwinkel: 45°,  
Lichtstrom: rot: 65 lm / grün: 135 lm / blau: 30 lm,  
Material: Stahl / Aluminium / Kunststoff  
Anschlussleitung: 4-adrig, Montage in Hohldecken mit Federbefestigung.

Planungshinweis für Systemkomponenten: Ansteuerung: negativ,  
gemeinsame Anode (C.A.)

Netzgeräte finden Sie auf Seite 666, Ansteuerungszubehör auf  
Seite 679.

### Energieeffizienzklasse: Spezialprodukt \*

Diese Leuchte enthält eingebaute LED-Lampen.  
Die Lampen können in der Leuchte nicht aus-  
getauscht werden.

Artikel-Nr.	Farbe	Lichtfarbe	Preis €
18145021	chrom	RGB	147,00
18145051	gold	RGB	150,10
18145071	weiß	RGB	145,70
18145151	nickel matt	RGB	153,20
18145221	edelstahl*	RGB	166,00

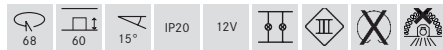

Spezialprodukt \* (Details siehe Seite 729)  
Mit \* gekennzeichnete Leuchte: Material: Edelstahl.

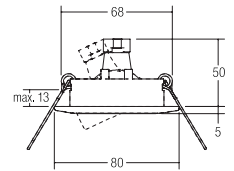

## Einbaustrahler, V4A

Leuchtmittel: Für NV-Halogenlampe, Ausführung: GX5,3,  
Leistung: max. 50 W, Material: Edelstahl, Lieferung: ohne Sprengring

### Energieeffizienzklasse: A+ bis C

Artikel-Nr.	Farbe	Preis €
1925.42	edelstahl	46,60



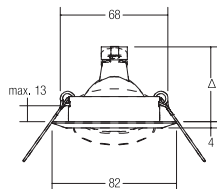

### Einbaustrahler

Leuchtmittel: Für NV-Halogenlampe, Ausführung: GX5,3, Leistung: max. 50 W, Material: Stahl

Energieeffizienzklasse: A+ bis C

Artikel-Nr.	Farbe	Preis €
2295.02	chrom	14,30
2295.07	weiß	10,70
2295.15	nickel matt	15,20

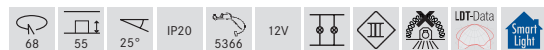

### LED-Einbaustrahler

Leuchtmittel: LED, Ausführung: Plug&Play, Farbwiedergabe: CRI > 80, Leistung: 6 W, Abstrahlwinkel: 38°, Material: Stahl / Aluminium / Glas

Zugehörige 350 mA-Konverter finden Sie ab Seite 652.

Energieeffizienzklasse: A++ bis A

Diese Leuchte enthält eingebaute LED-Lampen. Die Lampen können in der Leuchte nicht ausgetauscht werden.

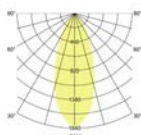

Artikel-Nr.	Farbe	Lichtstrom	Lichtfarbe	Preis €
13304023	chrom	640 lm	3000 K	64,30
13304073	weiß	640 lm	3000 K	60,70
13304153	nickel matt	640 lm	3000 K	65,20



### Hochvolt-Einbaustrahler, GU10

Inkl. Hochvoltbügel zur normgerechten Zugentlastung.

Leuchtmittel: Für HV-Halogenlampe, Ausführung: GU10, Leistung: max. 50 W, Material: Stahl

Energieeffizienzklasse: A++ bis D

Artikel-Nr.	Farbe	Preis €
36304020	chrom	24,70
36304070	weiß	21,10
36304150	nickel matt	25,60



### LED-Einbaustrahlerset, schaltbar

Set inkl. Konverter für 230 V-Netzspannung, schaltbar, Maße Konverter: L 68 x B 35 x H 21 mm

Leuchtmittel: LED, Farbwiedergabe: CRI > 80, Leistung: 6 W, Abstrahlwinkel: 38°, Material: Stahl / Aluminium / Glas

Energieeffizienzklasse: A++ bis A

Diese Leuchte enthält eingebaute LED-Lampen. Die Lampen können in der Leuchte nicht ausgetauscht werden.

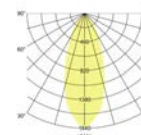

Artikel-Nr.	Farbe	Lichtstrom	Lichtfarbe	Preis €
38304023	chrom	640 lm	3000 K	86,20
38304073	weiß	640 lm	3000 K	82,60
38304153	nickel matt	640 lm	3000 K	87,10

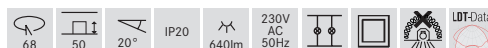

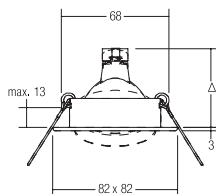

## Einbaustrahler

Leuchtmittel: Für NV-Halogenlampe, Ausführung: GX5,3,  
Leistung: max. 50 W, Material: Stahl

Energieeffizienzklasse: A+ bis C

Artikel-Nr.	Farbe	Preis €
2296.02	chrom	15,00
2296.07	weiß	11,60
2296.15	nickel matt	16,00

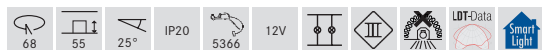

## LED-Einbaustrahler

Leuchtmittel: LED, Ausführung: Plug&Play, Farbwiedergabe: CRI > 80,  
Leistung: 6 W, Abstrahlwinkel: 38°, Material: Stahl / Aluminium / Glas

Zugehörige 350 mA-Konverter finden Sie ab Seite 652.

Energieeffizienzklasse: A++ bis A

Diese Leuchte enthält eingebaute LED-Lampen.  
Die Lampen können in der Leuchte nicht ausgetauscht werden.

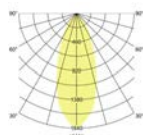

Artikel-Nr.	Farbe	Lichtstrom	Lichtfarbe	Preis €
13305023	chrom	640 lm	3000 K	65,00
13305073	weiß	640 lm	3000 K	61,60
13305153	nickel matt	640 lm	3000 K	66,00



## Hochvolt-Einbaustrahler, GU10

Inkl. Hochvoltbügel zur normgerechten Zugentlastung.

Leuchtmittel: Für HV-Halogenlampe, Ausführung: GU10,  
Leistung: max. 50 W, Material: Stahl

Energieeffizienzklasse: A++ bis D

Artikel-Nr.	Farbe	Preis €
36305020	chrom	25,40
36305070	weiß	22,00
36305150	nickel matt	26,40



## LED-Einbaustrahler, schaltbar

Set inkl. Konverter für 230 V-Netzspannung, schaltbar,  
Maße Konverter: L 68 x B 35 x H 21 mm.

Leuchtmittel: LED, Farbwiedergabe: CRI > 80, Leistung: 6 W,  
Abstrahlwinkel: 38°, Material: Stahl / Aluminium / Glas

Energieeffizienzklasse: A++ bis A

Diese Leuchte enthält eingebaute LED-Lampen.  
Die Lampen können in der Leuchte nicht ausgetauscht werden.

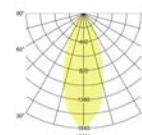

Artikel-Nr.	Farbe	Lichtstrom	Lichtfarbe	Preis €
38305023	chrom	640 lm	3000 K	86,90
38305073	weiß	640 lm	3000 K	83,50
38305153	nickel matt	640 lm	3000 K	87,90

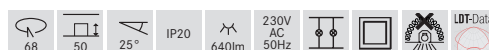

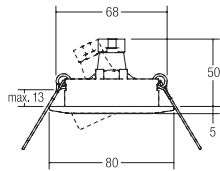

### Einbaustrahler

Leuchtmittel: Für NV-Halogenlampe, Ausführung: GX5,3,  
Leistung: max. 50 W, Material: Stahl

Energieeffizienzklasse: A+ bis C

Artikel-Nr.	Farbe	Preis €
1890.02	chrom	22,30
1890.03	chrom matt	29,50
1890.07	weiß	19,80
1890.08	schwarz	20,50
1890.35	velourschrom	29,70

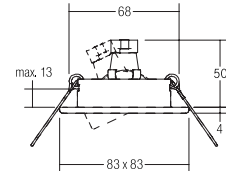
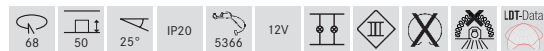

### Einbaustrahler

Leuchtmittel: Für NV-Halogenlampe, Ausführung: GX5,3,  
Leistung: max. 50 W, Material: Stahl

Energieeffizienzklasse: A+ bis C

Artikel-Nr.	Farbe	Preis €
1891.02	chrom	22,90
1891.03	chrom matt	30,10
1891.07	weiß	21,60
1891.08	schwarz	21,70
1891.35	velourschrom	30,40

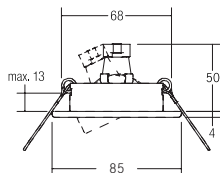

### Einbaustrahler

Leuchtmittel: Für NV-Halogenlampe, Ausführung: GX5,3,  
Leistung: max. 50 W, Material: Stahl

Energieeffizienzklasse: A+ bis C

Artikel-Nr.	Farbe	Preis €
1892.02	chrom	23,60
1892.03	chrom matt	30,80
1892.07	weiß	22,50
1892.08	schwarz	22,90
1892.35	velourschrom	30,80

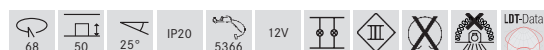

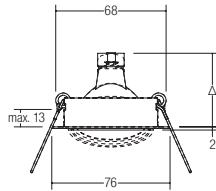

## Einbaustrahler

Leuchtmittel: Für NV-Halogenlampe, Ausführung: GX5,3,  
Leistung: max. 50 W, Material: Messing

Energieeffizienzklasse: A+ bis C

Artikel-Nr.	Farbe	Preis €
2067.00	messing	36,90
2067.01	messing matt	43,20
2067.02	chrom	35,80
2067.03	chrom matt	46,00
2067.07	weiß	29,10

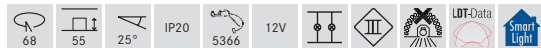

## LED-Einbaustrahler

Leuchtmittel: LED, Ausführung: Plug&Play, Farbwiedergabe: CRI > 80,  
Leistung: 6 W, Abstrahlwinkel: 38°, Material: Messing / Aluminium /  
Glas

Zugehörige 350 mA-Konverter finden Sie ab Seite 652.

Energieeffizienzklasse: A++ bis A

Diese Leuchte enthält eingebaute LED-Lampen.  
Die Lampen können in der Leuchte nicht aus-  
getauscht werden.

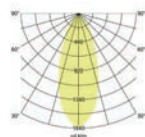

Artikel-Nr.	Farbe	Lichtstrom	Lichtfarbe	Preis €
13197003	messing	640 lm	3000 K	86,90
13197013	messing matt	640 lm	3000 K	93,20
13197023	chrom	640 lm	3000 K	85,80
13197033	chrom matt	640 lm	3000 K	96,00
13197073	weiß	640 lm	3000 K	79,10



## Hochvolt-Einbaustrahler, GZ10

Inkl. Hochvoltbügel zur normgerechten Zugentlastung.

Leuchtmittel: Für HV-Halogenlampe, Ausführung: GZ10,  
Leistung: max. 50 W, Material: Messing

Energieeffizienzklasse: A++ bis E

Artikel-Nr.	Farbe	Preis €
H2067.00	messing	47,30
H2067.01	messing matt	53,60
H2067.02	chrom	46,20
H2067.03	chrom matt	56,40
H2067.07	weiß	39,50



## LED-Einbaustrahler set, schaltbar

Set inkl. Konverter für 230 V-Netzspannung, schaltbar,  
Maße Konverter: L 68 x B 35 x H 21mm

Leuchtmittel: LED, Farbwiedergabe: CRI > 80, Leistung: 6 W,  
Abstrahlwinkel: 38°, Material: Messing / Aluminium / Glas

Energieeffizienzklasse: A++ bis A

Diese Leuchte enthält eingebaute LED-Lampen.  
Die Lampen können in der Leuchte nicht aus-  
getauscht werden.

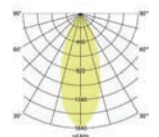

Artikel-Nr.	Farbe	Lichtstrom	Lichtfarbe	Preis €
38197003	messing	640 lm	3000 K	108,80
38197013	messing matt	640 lm	3000 K	115,10
38197023	chrom	640 lm	3000 K	107,70
38197033	chrom matt	640 lm	3000 K	117,90
38197073	weiß	640 lm	3000 K	101,00



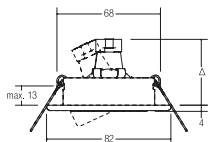

### Einbaustrahler

Leuchtmittel: Für NV-Halogenlampe, Ausführung: GX5,3, Leistung: max. 50 W, Material: Stahl

Energieeffizienzklasse: A+ bis C

Artikel-Nr.	Farbe	Preis €
1996.02	chrom	21,20
1996.07	weiß	18,40
1996.15	nickel matt	26,80

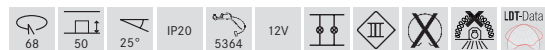

### LED-Einbaustrahler

Leuchtmittel: LED, Ausführung: Plug&Play, Farbwiedergabe: CRI > 80, Leistung: 6 W, Abstrahlwinkel: 38°, Material: Stahl / Aluminium / Glas

Zugehörige 350 mA-Konverter finden Sie ab Seite 652.

**Energieeffizienzklasse: A++ bis A**  
Diese Leuchte enthält eingebaute LED-Lampen. Die Lampen können in der Leuchte nicht ausgetauscht werden.

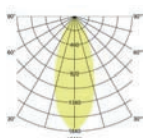

Artikel-Nr.	Farbe	Lichtstrom	Lichtfarbe	Preis €
13182023	chrom	640 lm	3000 K	71,20
13182073	weiß	640 lm	3000 K	68,40
13182153	nickel matt	640 lm	3000 K	76,80



### Hochvolt-Einbaustrahler, GZ10

Inkl. Hochvoltbügel zur normgerechten Zugentlastung.

Leuchtmittel: Für HV-Halogenlampe, Ausführung: GZ10, Leistung: max. 50 W, Material: Stahl

Energieeffizienzklasse: A++ bis E

Artikel-Nr.	Farbe	Preis €
H1996.02	chrom	31,40
H1996.07	weiß	28,80
H1996.15	nickel matt	37,20

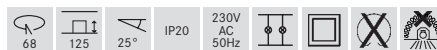

### LED-Einbaustrahlerset, schaltbar

Set inkl. Konverter für 230 V-Netzspannung, schaltbar, Maße Konverter: L 68 x B 35 x H 21 mm

Leuchtmittel: LED, Farbwiedergabe: CRI > 80, Leistung: 6 W, Abstrahlwinkel: 38°, Material: Stahl / Aluminium / Glas

**Energieeffizienzklasse: A++ bis A**  
Diese Leuchte enthält eingebaute LED-Lampen. Die Lampen können in der Leuchte nicht ausgetauscht werden.

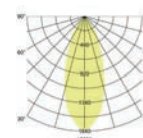

Artikel-Nr.	Farbe	Lichtstrom	Lichtfarbe	Preis €
38182023	chrom	640 lm	3000 K	93,10
38182073	weiß	640 lm	3000 K	90,30
38182153	nickel matt	640 lm	3000 K	98,70

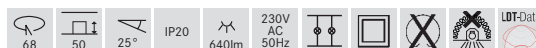



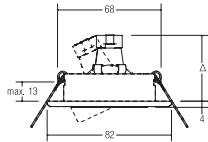

## Einbaustrahler

Leuchtmittel: Für NV-Halogenlampe, Ausführung: GX5,3,  
Leistung: max. 50 W, Material: Edelstahl

**Energieeffizienzklasse: A+ bis C**

Artikel-Nr.	Farbe	Preis €
1996.22	edelstahl	40,40



## LED-Einbaustrahler

Leuchtmittel: LED, Ausführung: Plug&Play, Farbwiedergabe: CRI > 80,  
Leistung: 6 W, Abstrahlwinkel: 38°, Material: Edelstahl / Aluminium / Glas

Zugehörige 350 mA-Konverter finden Sie ab Seite 652.

**Energieeffizienzklasse: A++ bis A**

Diese Leuchte enthält eingebaute LED-Lampen.  
Die Lampen können in der Leuchte nicht ausgetauscht werden.

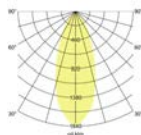

Artikel-Nr.	Farbe	Lichtstrom	Lichtfarbe	Preis €
13182223	edelstahl	640 lm	3000 K	90,40



## Hochvolt-Einbaustrahler, GZ10

Inkl. Hochvoltbügel zur normgerechten Zugentlastung.

Leuchtmittel: Für HV-Halogenlampe, Ausführung: GZ10,  
Leistung: max. 50 W, Material: Edelstahl

**Energieeffizienzklasse: A++ bis E**

Artikel-Nr.	Farbe	Preis €
H1996.22	edelstahl	50,80

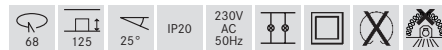

## LED-Einbaustrahler, schaltbar

Set inkl. Konverter für 230 V-Netzspannung, schaltbar,  
Maße Konverter: L 68 x B 35 x H 21 mm

Leuchtmittel: LED, Farbwiedergabe: CRI > 80, Leistung: 6 W,  
Abstrahlwinkel: 38°, Material: Edelstahl / Aluminium / Glas

**Energieeffizienzklasse: A++ bis A**

Diese Leuchte enthält eingebaute LED-Lampen.  
Die Lampen können in der Leuchte nicht ausgetauscht werden.

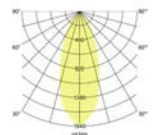

Artikel-Nr.	Farbe	Lichtstrom	Lichtfarbe	Preis €
38182223	edelstahl	640 lm	3000 K	112,30

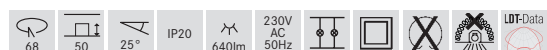

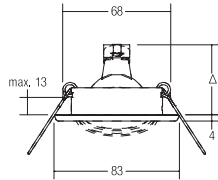

## Einbaustrahler

Leuchtmittel: Für NV-Halogenlampe, Ausführung: GX5,3,  
Leistung: max. 50 W, Material: Edelstahl

Energieeffizienzklasse: A+ bis C

Artikel-Nr.	Farbe	Preis €
2191.07	weiß	24,20
2191.20	edelstahl klar gepulvert	24,20
2191.22	edelstahl	22,10

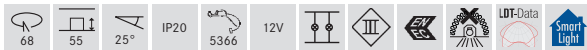

## Hochvolt-Einbaustrahler, GZ10

Inkl. Hochvoltbügel zur normgerechten Zugentlastung.

Leuchtmittel: Für HV-Halogenlampe, Ausführung: GZ10,  
Leistung: max. 50 W, Material: Edelstahl

Energieeffizienzklasse: A++ bis E

Artikel-Nr.	Farbe	Preis €
H2191.07	weiß	36,00
H2191.20	edelstahl klar gepulvert	36,00
H2191.22	edelstahl	33,80



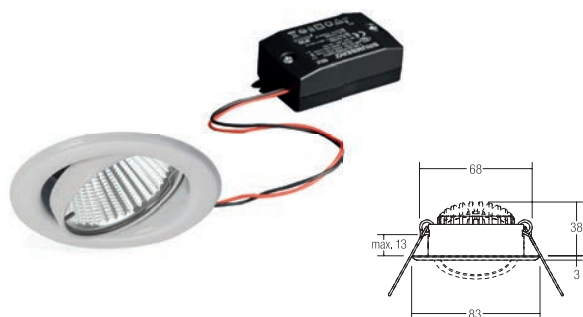

## LED-Einbaustrahler set BB09, schaltbar

Set inkl. Konverter für 230 V-Netzspannung, schaltbar,  
Maße Konverter: L 68 x B 35 x H 21 mm

Leuchtmittel: LED, Farbwiedergabe: CRI > 80, Leistung: 6 W,  
Abstrahlwinkel: 38°, Material: Edelstahl / Aluminium / Kunststoff

### Energieeffizienzklasse: A++ bis A

Diese Leuchte enthält eingebaute LED-Lampen.  
Die Lampen können in der Leuchte nicht aus-  
getauscht werden.

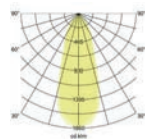

Artikel-Nr.	Farbe	Lichtstrom	Lichtfarbe	Preis €
38369073	weiß	640 lm	3000 K	42,90
38369223	edelstahl	640 lm	3000 K	45,90

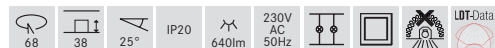

## LED-Einbaustrahler set BB09, dimmbar

Set inkl. Konverter für 230 V-Netzspannung, Phasenabschnitt,  
Maße Konverter: L 110 x B 50 x H 19 mm

Leuchtmittel: LED, Farbwiedergabe: CRI > 80, Leistung: 6 W,  
Abstrahlwinkel: 38°, Material: Edelstahl / Aluminium / Kunststoff

### Energieeffizienzklasse: A++ bis A

Diese Leuchte enthält eingebaute LED-Lampen.  
Die Lampen können in der Leuchte nicht aus-  
getauscht werden.

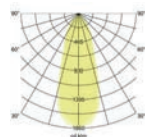

Artikel-Nr.	Farbe	Lichtstrom	Lichtfarbe	Preis €
39369073	weiß	640 lm	3000 K	44,90
39369223	edelstahl	640 lm	3000 K	47,90

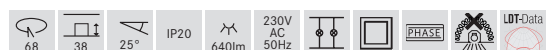

## LED-Einbaustrahler set BB09, dimmbar, mit Rund-Konverter

Set inkl. Rund-Konverter für 230 V-Netzspannung, Phasenabschnitt,  
Maße Konverter: D 51 x H 24 mm

Leuchtmittel: LED, Farbwiedergabe: CRI > 80, Leistung: 6 W,  
Abstrahlwinkel: 38°, Material: Edelstahl / Aluminium / Kunststoff

### Energieeffizienzklasse: A++ bis A

Diese Leuchte enthält eingebaute LED-Lampen.  
Die Lampen können in der Leuchte nicht aus-  
getauscht werden.

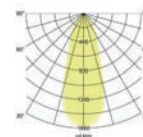

Artikel-Nr.	Farbe	Lichtstrom	Lichtfarbe	Preis €
40369073	weiß	640 lm	3000 K	52,90
40369223	edelstahl	640 lm	3000 K	55,90

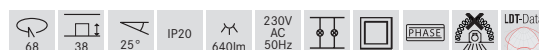

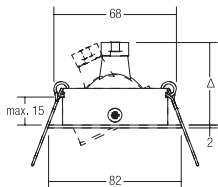

### Einbaustrahler, V4A

Leuchtmittel: Für NV-Halogenlampe, Ausführung: GX5,3,  
Leistung: max. 50 W, Material: Edelstahl, Lieferung: ohne Sprenging

Energieeffizienzklasse: A+ bis C

Artikel-Nr.	Farbe	Preis €
1180.22	edelstahl	76,30

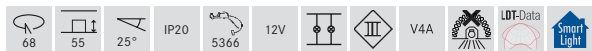

### LED-Einbaustrahler, V4A

Leuchtmittel: LED, Ausführung: Plug&Play, Farbwiedergabe: CRI > 80,  
Leistung: 6 W, Abstrahlwinkel: 38°, Material: Edelstahl / Aluminium / Glas,  
Lieferung: ohne Sprenging

Zugehörige 350 mA-Konverter finden Sie ab Seite 652.

Energieeffizienzklasse: A++ bis A  
Diese Leuchte enthält eingebaute LED-Lampen.  
Die Lampen können in der Leuchte nicht ausgetauscht werden.

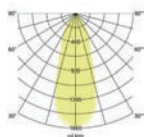

Artikel-Nr.	Farbe	Lichtstrom	Lichtfarbe	Preis €
13147223	edelstahl	640 lm	3000 K	126,30



### Hochvolt-Einbaustrahler, V4A, GU10

Inkl. Hochvoltbügel zur normgerechten Zugentlastung.

Leuchtmittel: Für HV-Halogenlampe, Ausführung: GU10,  
Leistung: max. 50 W, Material: Edelstahl

Energieeffizienzklasse: A++ bis D

Artikel-Nr.	Farbe	Preis €
36147220	edelstahl	86,70

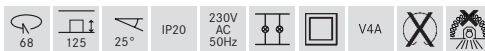

### LED-Einbaustrahlerset, V4A, schaltbar

Set inkl. Konverter für 230 V-Netzspannung, schaltbar,  
Maße Konverter: L 68 x B 35 x H 21 mm

Leuchtmittel: LED, Farbwiedergabe: CRI > 80, Leistung: 6 W,  
Abstrahlwinkel: 38°, Material: Edelstahl / Aluminium / Glas

Energieeffizienzklasse: A++ bis A  
Diese Leuchte enthält eingebaute LED-Lampen.  
Die Lampen können in der Leuchte nicht ausgetauscht werden.

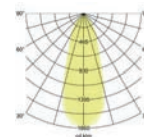

Artikel-Nr.	Farbe	Lichtstrom	Lichtfarbe	Preis €
38147223	edelstahl	640 lm	3000 K	148,20



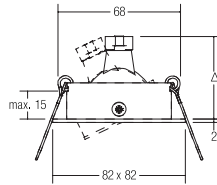

## Einbaustrahler, V4A

Leuchtmittel: Für NV-Halogenlampe, Ausführung: G5,3,  
Leistung: max. 50 W, Material: Edelstahl, Lieferung: ohne Sprengung

**Energieeffizienzklasse: A+ bis C**

Artikel-Nr.	Farbe	Preis €
1181.22	edelstahl	81,40

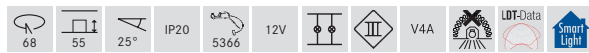

## LED-Einbaustrahler, V4A

Leuchtmittel: LED, Ausführung: Plug&Play, Farbwiedergabe: CRI > 80,  
Leistung: 6 W, Abstrahlwinkel: 38°, Material: Edelstahl / Aluminium / Glas,  
Lieferung: ohne Sprengung

Zugehörige 350 mA-Konverter finden Sie ab Seite 652.

**Energieeffizienzklasse: A++ bis A**

Diese Leuchte enthält eingebaute LED-Lampen.  
Die Lampen können in der Leuchte nicht ausgetauscht werden.

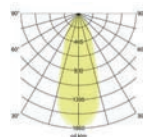

Artikel-Nr.	Farbe	Lichtstrom	Lichtfarbe	Preis €
13148223	edelstahl	640 lm	3000 K	131,40



## Hochvolt-Einbaustrahler, V4A, GU10

Inkl. Hochvoltbügel zur normgerechten Zugentlastung.

Leuchtmittel: Für HV-Halogenlampe, Ausführung: GU10,  
Leistung: max. 50 W, Material: Edelstahl

**Energieeffizienzklasse: A++ bis D**

Artikel-Nr.	Farbe	Preis €
36148220	edelstahl	91,80

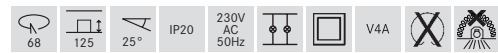

## LED-Einbaustrahler, V4A, schaltbar

Set inkl. Konverter für 230 V-Netzspannung, schaltbar,  
Maße Konverter: L 68 x B 35 x H 21 mm

Leuchtmittel: LED, Farbwiedergabe: CRI > 80, Leistung: 6 W,  
Abstrahlwinkel: 38°, Material: Edelstahl / Aluminium / Glas

**Energieeffizienzklasse: A++ bis A**

Diese Leuchte enthält eingebaute LED-Lampen.  
Die Lampen können in der Leuchte nicht ausgetauscht werden.

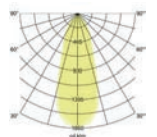

Artikel-Nr.	Farbe	Lichtstrom	Lichtfarbe	Preis €
38148223	edelstahl	640 lm	3000 K	153,30



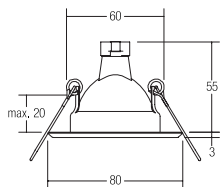

### Einbaudownlight

Leuchtmittel: Für NV-Halogenlampe, Ausführung: GX5,3,  
Leistung: max. 50 W, Material: Edelstahl

Energieeffizienzklasse: A+ bis C

Artikel-Nr.	Farbe	Preis €
2190.07	weiß	21,60
2190.20	edelstahl klar gepulvert	21,60
2190.22	edelstahl	19,40

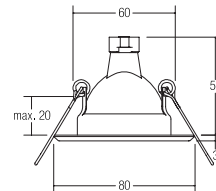
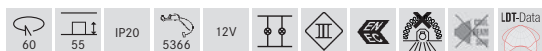

### Einbaudownlight

Leuchtmittel: Für NV-Halogenlampe, Ausführung: GX5,3,  
Leistung: max. 50 W, Material: Stahl

Energieeffizienzklasse: A+ bis C

Artikel-Nr.	Farbe	Preis €
2017.02	chrom	10,90
2017.03	chrom matt	15,60
2017.07	weiß	9,60

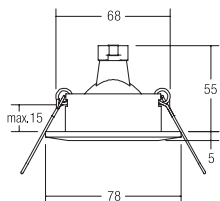
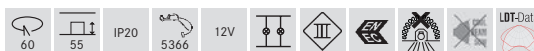

### Einbaudownlight

Leuchtmittel: Für NV-Halogenlampe, Ausführung: GX5,3,  
Leistung: max. 50 W, Material: Aluminiumguss

Energieeffizienzklasse: A+ bis C

Artikel-Nr.	Farbe	Preis €
2117.02	chrom	9,90
2117.03	chrom matt	12,10
2117.07	weiß	8,70

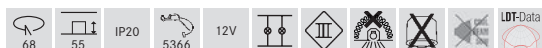

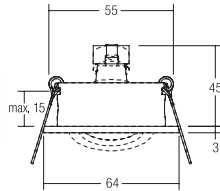

## Einbaustrahler

Leuchtmittel: Für NV-Halogenlampe, Ausführung: GZ4,  
Leistung: max. 35 W, Material: Aluminium

Energieeffizienzklasse: A+ bis C

Artikel-Nr.	Farbe	Preis €
0067.07	weiß	16,90
0067.25	alu matt	16,90

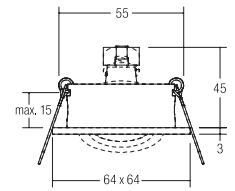
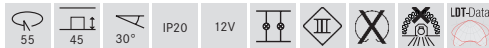

## Einbaustrahler

Leuchtmittel: Für NV-Halogenlampe, Ausführung: GZ4,  
Leistung: max. 35 W, Material: Aluminium

Energieeffizienzklasse: A+ bis C

Artikel-Nr.	Farbe	Preis €
0068.07	weiß	19,40
0068.25	alu matt	19,40

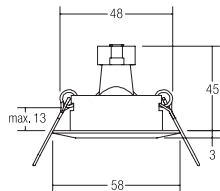

## Einbaudownlight

Leuchtmittel: Für NV-Halogenlampe, Ausführung: GZ4,  
Leistung: max. 20 W, Material: Guss

Energieeffizienzklasse: A+ bis C

Artikel-Nr.	Farbe	Preis €
2103.02	chrom	11,10
2103.03	chrom matt	14,50
2103.05	gold	12,70
2103.07	weiß	9,80

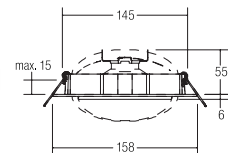
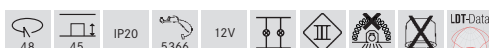

## Einbaustrahler, QR111

Leuchtmittel: Für NV-Halogenlampe, Ausführung: G53,  
Leistung: max. 50 W, Material: Aluminium

Passende LED-Einsätze finden Sie ab Seite 646.

Energieeffizienzklasse: A+ bis C

Artikel-Nr.	Farbe	Preis €
512761	strukturweiß	55,20
512771	nickel matt	59,20

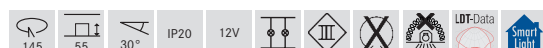

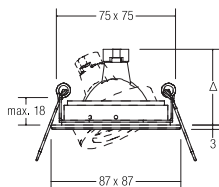

## Einbaustrahler

Leuchtmittel: Für NV-Halogenlampe, Ausführung: GX5,3,  
Leistung: max. 50 W, Material: Aluminium

Energieeffizienzklasse: A+ bis C

Artikel-Nr.	Farbe	Preis €
20001070	weiß	43,20
20001250	alu matt	43,20



## LED-Einbaustrahler

Leuchtmittel: LED, Ausführung: Plug&Play, Farbwiedergabe: CRI > 80,  
Leistung: 6 W, Abstrahlwinkel: 38°, Material: Aluminium / Glas,  
Lieferung: ohne Sprengring

Zugehörige 350 mA-Konverter finden Sie ab Seite 652.

**Energieeffizienzklasse: A++ bis A**  
Diese Leuchte enthält eingebaute LED-Lampen.  
Die Lampen können in der Leuchte nicht ausgetauscht werden.

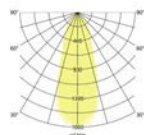

Artikel-Nr.	Farbe	Lichtstrom	Lichtfarbe	Preis €
13357073	weiß	640 lm	3000 K	93,20
13357253	alu matt	640 lm	3000 K	93,20



## LED-Einbaustrahlerset, schaltbar

Set inkl. Konverter für 230 V-Netzspannung, schaltbar,  
Maße Konverter: L 68 x B 35 x H 21 mm

Leuchtmittel: LED, Farbwiedergabe: CRI > 80, Leistung: 6 W,  
Abstrahlwinkel: 38°, Material: Aluminium / Glas

**Energieeffizienzklasse: A++ bis A**  
Diese Leuchte enthält eingebaute LED-Lampen.  
Die Lampen können in der Leuchte nicht ausgetauscht werden.

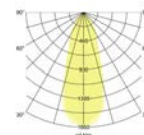

Artikel-Nr.	Farbe	Lichtstrom	Lichtfarbe	Preis €
38357073	weiß	640 lm	3000 K	115,10
38357253	alu matt	640 lm	3000 K	115,10

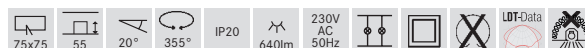



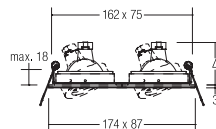

## Einbaustrahler, 2-fach

Leuchtmittel: Für NV-Halogenlampe,  
Ausführung: GX5,3, Leistung: max. 2 x 50 W,  
Material: Aluminium

Die 3-fach-Variante finden Sie auf Seite 106.

**Energieeffizienzklasse: A+ bis C**

Artikel-Nr.	Farbe	Preis €
20002070	weiß	87,50
20002250	alu matt	87,50



## LED-Einbaustrahler, 2-fach

Leuchtmittel: LED, Ausführung: Plug&Play, Farbwiedergabe: CRI > 80,  
Leistung: 2 x 6 W, Abstrahlwinkel: 38°, Lichtstrom: 2 x 640 lm, Material:  
Aluminium / Glas, Lieferung: ohne Sprengring

Zugehörige 350 mA-Konverter finden Sie ab Seite 652.

Die 3-fach-Variante finden Sie auf Seite 106.

**Energieeffizienzklasse: A++ bis A**

Diese Leuchte enthält eingebaute LED-Lampen.  
Die Lampen können in der Leuchte nicht aus-  
getauscht werden.

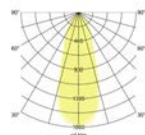

Artikel-Nr.	Farbe	Lichtstrom	Lichtfarbe	Preis €
13358073	weiß	1.280 lm	3000 K	187,50
13358253	alu matt	1.280 lm	3000 K	187,50



## LED-Einbaustrahler, 2-fach, schaltbar

Set inkl. Konverter für 230 V-Netzspannung, schaltbar,  
Maße Konverter: L 128 x B 50 x H 13 mm.

Leuchtmittel: LED, Farbwiedergabe: CRI > 80, Leistung: 2 x 6 W, Ab-  
strahlwinkel: 38°, Lichtstrom: 2 x 640 lm, Material: Aluminium / Glas

Die 3-fach-Variante finden Sie auf Seite 106.

**Energieeffizienzklasse: A++ bis A**

Diese Leuchte enthält eingebaute LED-Lampen.  
Die Lampen können in der Leuchte nicht aus-  
getauscht werden.

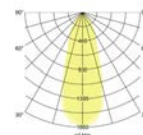

Artikel-Nr.	Farbe	Lichtstrom	Lichtfarbe	Preis €
38358073	weiß	1.280 lm	3000 K	229,40
38358253	alu matt	1.280 lm	3000 K	229,40



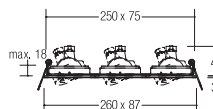

### Einbaustrahler, 3-fach

Leuchtmittel: Für NV-Halogenlampe,  
Ausführung: GX5,3, Leistung: max. 3 x 50 W,  
Material: Aluminium

Energieeffizienzklasse: A+ bis C

Artikel-Nr.	Farbe	Preis €
20003070	weiß	137,30
20003250	alu matt	137,30



### LED-Einbaustrahler, 3-fach

Leuchtmittel: LED, Ausführung: Plug&Play, Farbwiedergabe: CRI > 80,  
Leistung: 3 x 6 W, Abstrahlwinkel: 38°, Lichtstrom: 3 x 640 lm, Material:  
Aluminium / Glas, Lieferung: ohne Sprengring

Zugehörige 350 mA-Konverter finden Sie ab Seite 652.

Energieeffizienzklasse: A++ bis A  
Diese Leuchte enthält eingebaute LED-Lampen.  
Die Lampen können in der Leuchte nicht aus-  
getauscht werden.

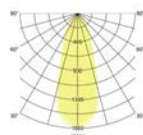

Artikel-Nr.	Farbe	Lichtstrom	Lichtfarbe	Preis €
13359073	weiß	1.920 lm	3000 K	287,30
13359253	alu matt	1.920 lm	3000 K	287,30



### LED-Einbaustrahlerset, 3-fach, schaltbar

Set inkl. Konverter für 230 V-Netzspannung, schaltbar,  
Maße Konverter: L 128 x B 50 x H 13 mm.

Leuchtmittel: LED, Farbwiedergabe: CRI > 80, Leistung: 3 x 6 W, Ab-  
strahlwinkel: 38°, Lichtstrom: 3 x 640 lm, Material: Aluminium / Glas

Energieeffizienzklasse: A++ bis A  
Diese Leuchte enthält eingebaute LED-Lampen.  
Die Lampen können in der Leuchte nicht aus-  
getauscht werden.

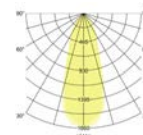

Artikel-Nr.	Farbe	Lichtstrom	Lichtfarbe	Preis €
38359073	weiß	1.920 lm	3000 K	329,20
38359253	alu matt	1.920 lm	3000 K	329,20

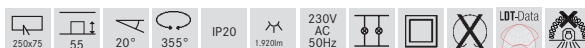

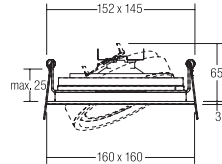

### Einbaustrahler, QR111

Leuchtmittel: Für NV-Halogenlampe, Ausführung: G53,  
Leistung: max. 50 W, Material: Aluminium

Passende LED-Einsätze finden Sie ab Seite 646.

Energieeffizienzklasse: A bis C

Artikel-Nr.	Farbe	Preis €
20004070	weiß	129,80
20004250	alu matt	129,80

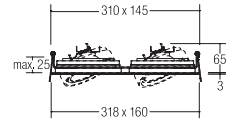
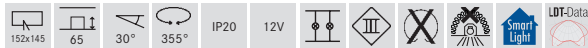

### Einbaustrahler, 2-fach, QR111

Leuchtmittel: Für NV-Halogenlampe,  
Ausführung: G53, Leistung: max. 2 x 50 W,  
Material: Aluminium

Passende LED-Einsätze finden Sie ab Seite 646.

Energieeffizienzklasse: A bis C

Artikel-Nr.	Farbe	Preis €
20005070	weiß	248,00
20005250	alu matt	248,00

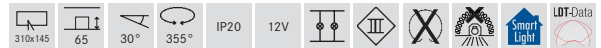

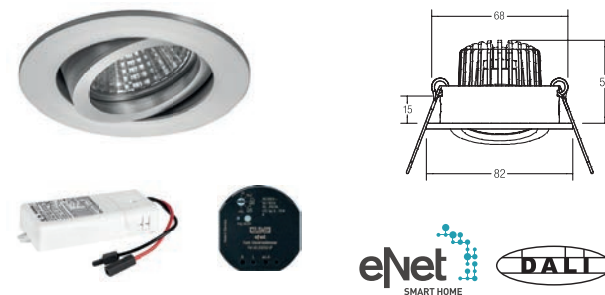
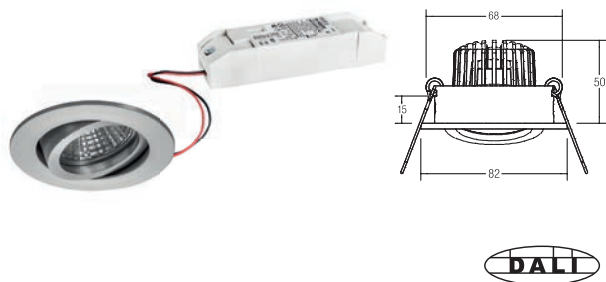

### Smart Light Solutions Strahlerset, DALI, 2-fach

Weißlicht-Set inkl. 1 x Konverter für 230 V-Netzspannung, DALI dimmbar, Maße Konverter: L 110,5 x B 52 x H 22 mm, 2 x LED-Einbaustrahler, 2 x Plug&Play-Leitung (je 2.000 mm).

Leuchtmittel: LED, Ausführung: Plug&Play, Farbwiedergabe: CRI > 80, Leistung: 2 x 6 W, Abstrahlwinkel: 38°, Lichtstrom: 2 x 640 lm, Material: Aluminium / Glas / Kunststoff

**Energieeffizienzklasse: A++ bis A**  
Diese Leuchte enthält eingebaute LED-Lampen. Die Lampen können in der Leuchte nicht ausgetauscht werden.

Artikel-Nr.	Farbe	Lichtstrom	Lichtfarbe	Preis €
13173253	alu matt	1.280 lm	3000 K	169,00

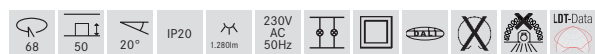

Auf Anfrage in weiteren Farben erhältlich (weiß, schwarz, chrom, champagner matt und titan matt).

### Smart Light Solutions Strahlerset, eNET, 2-fach

eNET-Set inkl. 1 x eNET-Aktor DALI, 1 x 350 mA-Konverter für 230 V-Netzspannung, DALI dimmbar, Maße Konverter: L 110,5 x B 52 x H 22 mm, 2 x LED-Einbaustrahler, 2 x Plug&Play-Leitung (je 2.000 mm).

Achtung: Zum Betrieb wird zusätzlich mindestens ein eNET-Sender benötigt (nicht im Lieferumfang enthalten).

Leuchtmittel: LED, Ausführung: Plug&Play, Farbwiedergabe: CRI > 80, Leistung: 2 x 6 W, Abstrahlwinkel: 38°, Lichtstrom: 2 x 640 lm, Material: Aluminium / Glas / Kunststoff

**Energieeffizienzklasse: A++ bis A**  
Diese Leuchte enthält eingebaute LED-Lampen. Die Lampen können in der Leuchte nicht ausgetauscht werden.

Artikel-Nr.	Farbe	Lichtstrom	Lichtfarbe	Preis €
13273253	alu matt	1.280 lm	3000 K	369,00

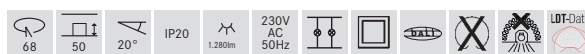

Auf Anfrage in weiteren Farben erhältlich (weiß, schwarz, chrom, champagner matt und titan matt).

### Smart Light Solutions Strahlerset, DALI, 4-fach

Weißlicht-Set inkl. 2 x Konverter für 230 V-Netzspannung, DALI dimmbar, Maße Konverter: L 110,5 x B 52 x H 22 mm, 4 x LED-Einbaustrahler, 4 x Plug&Play-Leitung (je 2.000 mm).

Leuchtmittel: LED, Ausführung: Plug&Play, Farbwiedergabe: CRI > 80, Leistung: 4 x 6 W, Abstrahlwinkel: 38°, Lichtstrom: 4 x 640 lm, Material: Aluminium / Glas / Kunststoff

**Energieeffizienzklasse: A++ bis A**  
Diese Leuchte enthält eingebaute LED-Lampen. Die Lampen können in der Leuchte nicht ausgetauscht werden.

Artikel-Nr.	Farbe	Lichtstrom	Lichtfarbe	Preis €
13174253	alu matt	2.560 lm	3000 K	339,00



Auf Anfrage in weiteren Farben erhältlich (weiß, schwarz, chrom, champagner matt und titan matt).

### Smart Light Solutions Strahlerset, eNET, 4-fach

eNET-Set inkl. 1 x eNET-Aktor DALI, 2 x 350 mA-Konverter für 230 V-Netzspannung, DALI dimmbar, Maße Konverter: L 110,5 x B 52 x H 22 mm, 4 x LED-Einbaustrahler, 4 x Plug&Play-Leitung (je 2.000 mm).

Achtung: Zum Betrieb wird zusätzlich mindestens ein eNET-Sender benötigt (nicht im Lieferumfang enthalten).

Leuchtmittel: LED, Ausführung: Plug&Play, Farbwiedergabe: CRI > 80, Leistung: 4 x 6 W, Abstrahlwinkel: 38°, Lichtstrom: 4 x 640 lm, Material: Aluminium / Glas / Kunststoff

**Energieeffizienzklasse: A++ bis A**  
Diese Leuchte enthält eingebaute LED-Lampen. Die Lampen können in der Leuchte nicht ausgetauscht werden.

Artikel-Nr.	Farbe	Lichtstrom	Lichtfarbe	Preis €
13274253	alu matt	2.560 lm	3000 K	499,00



Auf Anfrage in weiteren Farben erhältlich (weiß, schwarz, chrom, champagner matt und titan matt).

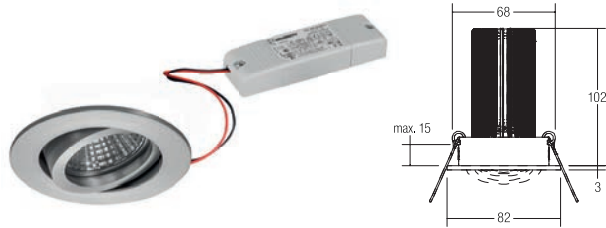

**SunLike**  
Powered by

## Smart Light Solutions Strahlerset, SunLike, 2-fach

SunLike-Set inkl. 2 x 350 mA-Konverter für 230 V-Netzspannung, schaltbar, Maße Konverter: L 115 x B 34 x H 19 mm, 2 x LED-Einbaustrahler.

Leuchtmittel: LED, Ausführung: Plug&Play, Farbwiedergabe: CRI > 97, Leistung: 2 x 12,5 W, Abstrahlwinkel: 38°, Lichtstrom: 2 x 1.110 lm, Material: Aluminium / Glas / Kunststoff

### Energieeffizienzklasse: A++ bis A

Diese Leuchte enthält eingebaute LED-Lampen. Die Lampen können in der Leuchte nicht ausgetauscht werden.

Artikel-Nr.	Farbe	Lichtstrom	Lichtfarbe	Preis €
12233253	alu matt	2.220 lm	3000 K	265,00



Auf Anfrage in weiteren Farben erhältlich (weiß, schwarz, chrom, champagner matt und titan matt).



**dim2warm**

## Smart Light Solutions Strahlerset, dim2warm, 2-fach

Werden die Leuchten gedimmt, verringert sich die Farbtemperatur. dim2warm-Set inkl. 1 x 350 mA-Konverter für 230 V-Netzspannung, DALI dimmbar, Maße Konverter: L 110,5 x B 52 x H 22 mm, 2 x LED-Einbaustrahler, 2 x Plug&Play-Leitung (je 2.000 mm).

Leuchtmittel: LED, Ausführung: Plug&Play, Leistung: 2 x 6 W, Abstrahlwinkel: 38°, Lichtstrom: 2 x 460 lm, Material: Aluminium / Glas / Kunststoff

### Energieeffizienzklasse: A++ bis A

Diese Leuchte enthält eingebaute LED-Lampen. Die Lampen können in der Leuchte nicht ausgetauscht werden.

Artikel-Nr.	Farbe	Lichtstrom	Lichtfarbe	Preis €
12471253	alu matt	920 lm	3000 - 1800 K	198,00

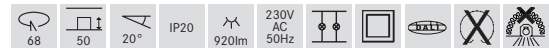

Auf Anfrage in weiteren Farben erhältlich (weiß, schwarz, chrom, champagner matt und titan matt).

## Smart Light Solutions Strahlerset, SunLike, 4-fach

SunLike-Set inkl. 4 x 350 mA-Konverter für 230 V-Netzspannung, schaltbar, Maße Konverter: L 115 x B 34 x H 19 mm, 4 x LED-Einbaustrahler.

Leuchtmittel: LED, Ausführung: Plug&Play, Farbwiedergabe: CRI > 97, Leistung: 4 x 12,5 W, Abstrahlwinkel: 38°, Lichtstrom: 4 x 1.110 lm, Material: Aluminium / Glas / Kunststoff

### Energieeffizienzklasse: A++ bis A

Diese Leuchte enthält eingebaute LED-Lampen. Die Lampen können in der Leuchte nicht ausgetauscht werden.

Artikel-Nr.	Farbe	Lichtstrom	Lichtfarbe	Preis €
12234253	alu matt	4.440 lm	3000 K	519,00

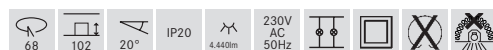

Auf Anfrage in weiteren Farben erhältlich (weiß, schwarz, chrom, champagner matt und titan matt).

## Smart Light Solutions Strahlerset, dim2warm, 4-fach

Werden die Leuchten gedimmt, verringert sich die Farbtemperatur. dim2warm-Set inkl. 2 x 350 mA-Konverter für 230 V-Netzspannung, DALI dimmbar, Maße Konverter: L 110,5 x B 52 x H 22 mm, 4 x LED-Einbaustrahler, 4 x Plug&Play-Leitung (je 2.000 mm)

Leuchtmittel: LED, Ausführung: Plug&Play, Leistung: 4 x 6 W, Abstrahlwinkel: 38°, Lichtstrom: 4 x 460 lm, Material: Aluminium / Glas / Kunststoff

### Energieeffizienzklasse: A++ bis A

Diese Leuchte enthält eingebaute LED-Lampen. Die Lampen können in der Leuchte nicht ausgetauscht werden.

Artikel-Nr.	Farbe	Lichtstrom	Lichtfarbe	Preis €
12472253	alu matt	1.840 lm	3000 - 1800 K	389,00

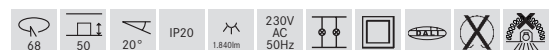

Auf Anfrage in weiteren Farben erhältlich (weiß, schwarz, chrom, champagner matt und titan matt).



### Smart Light Solutions Strahler set, TunableWhite, 2-fach

TunableWhite-Set inkl. 1 x Funkfernbedienung, 1 x Funkcontroller, 1 x 24 V DC / 20 W-Netzgerät für 230 V-Netzspannung, Maße Netzgerät: L 146 x B 55 x H 19 mm, 2 x LED-Einbaustrahler.

Leuchtmittel: LED, Farbwiedergabe: CRI > 80, Leistung: 2 x 8 W, Abstrahlwinkel: 60°, Lichtstrom: 2 x 710 lm, Material: Aluminium / Glas / Kunststoff

**Energieeffizienzklasse: A++ bis A**  
Diese Leuchte enthält eingebaute LED-Lampen. Die Lampen können in der Leuchte nicht ausgetauscht werden.

Artikel-Nr.	Farbe	Lichtstrom	Lichtfarbe	Preis €
12426254	alu matt	1.420 lm	2000 - 6500 K	369,00



Auf Anfrage in weiteren Farben erhältlich (weiß, schwarz, chrom, champagner matt und titan matt).

### Smart Light Solutions Strahler set, TunableWhite, 4-fach

TunableWhite-Set inkl. 1 x Funkfernbedienung, 1 x Funkcontroller, 1 x 24 V DC / 60 W-Netzgerät für 230 V-Netzspannung, Maße Netzgerät: L 163 x B 43 x H 32 mm, 4 x LED-Einbaustrahler

Leuchtmittel: LED, Farbwiedergabe: CRI > 80, Leistung: 4 x 8 W, Abstrahlwinkel: 60°, Lichtstrom: 4 x 710 lm, Material: Aluminium / Glas / Kunststoff

**Energieeffizienzklasse: A++ bis A**  
Diese Leuchte enthält eingebaute LED-Lampen. Die Lampen können in der Leuchte nicht ausgetauscht werden.

Artikel-Nr.	Farbe	Lichtstrom	Lichtfarbe	Preis €
12427254	alu matt	2.840 lm	2000 - 6500 K	598,00

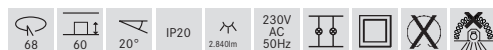

Auf Anfrage in weiteren Farben erhältlich (weiß, schwarz, chrom, champagner matt und titan matt).



### Smart Light Solutions Strahler set, RGB, 2-fach

RGB-Set inkl. 1 x Funkfernbedienung, 1 x Funkcontroller, 1 x 12 V DC / 60 W-Netzgerät für 230 V-Netzspannung, Maße Netzgerät: L 163 x B 43 x H 32 mm, 2 x RGB-Einbaustrahler.

Leuchtmittel: LED, Leistung: 2 x 13,8 W, Abstrahlwinkel: 45°, Lichtstrom: rot: 2 x 65 lm / 2 x grün: 135 lm / 2 x blau: 30 lm, Material: Aluminium / Kunststoff

**Energieeffizienzklasse: Spezialprodukt \***  
Diese Leuchte enthält eingebaute LED-Lampen. Die Lampen können in der Leuchte nicht ausgetauscht werden.

Artikel-Nr.	Farbe	Lichtfarbe	Preis €
18361251	alu matt	RGB	419,00

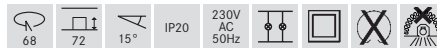

Spezialprodukt \* (Details siehe Seite 729)  
Auf Anfrage in weiteren Farben erhältlich (weiß, schwarz, chrom, champagner matt und titan matt).

### Smart Light Solutions Strahler set, RGB, 4-fach

RGB-Set inkl. 1 x Funkfernbedienung, 1 x Funkcontroller, 1 x 12 V DC / 60 W-Netzgerät für 230 V-Netzspannung, Maße Netzgerät: L 163 x B 43 x H 32 mm, 4 x RGB-Einbaustrahler.

Leuchtmittel: LED, Leistung: 4 x 13,8 W, Abstrahlwinkel: 45°, Lichtstrom: rot: 4 x 65 lm / 4 x grün: 135 lm / 4 x blau: 30 lm, Material: Aluminium / Kunststoff

**Energieeffizienzklasse: Spezialprodukt \***  
Diese Leuchte enthält eingebaute LED-Lampen. Die Lampen können in der Leuchte nicht ausgetauscht werden.

Artikel-Nr.	Farbe	Lichtfarbe	Preis €
18362251	alu matt	RGB	689,00

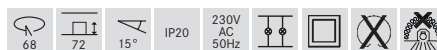

Spezialprodukt \* (Details siehe Seite 729)  
Auf Anfrage in weiteren Farben erhältlich (weiß, schwarz, chrom, champagner matt und titan matt).



dim4colour

### Smart Light Solutions Strahlerset, dim4colour (RGB+WW), 2-fach

RGB+WW-Set inkl. 1 x Funkfernbedienung, 1 x Funkcontroller,  
1 x 24 V DC / 20 W-Netzgerät für 230 V-Netzspannung,  
Maße Netzgerät: L 146 x B 55 x H 19 mm, 2 x LED-Einbaustrahler.

Leuchtmittel: LED, Leistung: 2 x 8 W, Abstrahlwinkel: 60°,  
Lichtstrom: RGB (kombiniert) 2 x 165 lm / WW (2850 K) 2 x 235 lm,  
Material: Aluminium / Glas / Kunststoff

#### Energieeffizienzklasse: A++ bis A

Diese Leuchte enthält eingebaute LED-Lampen.  
Die Lampen können in der Leuchte nicht aus-  
getauscht werden.

Artikel-Nr.	Farbe	Lichtstrom	Lichtfarbe	Preis €
18351252	alu matt	800 lm	RGB+WW	398,00

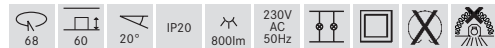

Auf Anfrage in weiteren Farben erhältlich (weiß, schwarz, chrom,  
champagner matt und titan matt).

### Smart Light Solutions Strahlerset, dim4colour (RGB+WW), 4-fach

RGB+WW-Set inkl. 1 x Funkfernbedienung, 1 x Funkcontroller,  
1 x 24 V DC / 60 W-Netzgerät für 230 V-Netzspannung,  
Maße Netzgerät: L 163 x B 43 x H 32 mm, 4 x LED-Einbaustrahler.

Leuchtmittel: LED, Leistung: 4 x 8 W, Abstrahlwinkel: 60°,  
Lichtstrom: RGB (kombiniert) 4 x 165 lm / WW (2850 K) 4 x 235 lm,  
Material: Aluminium / Glas / Kunststoff

#### Energieeffizienzklasse: A++ bis A

Diese Leuchte enthält eingebaute LED-Lampen.  
Die Lampen können in der Leuchte nicht aus-  
getauscht werden.

Artikel-Nr.	Farbe	Lichtstrom	Lichtfarbe	Preis €
18352252	alu matt	1.600 lm	RGB+WW	749,00



Auf Anfrage in weiteren Farben erhältlich (weiß, schwarz, chrom,  
champagner matt und titan matt).

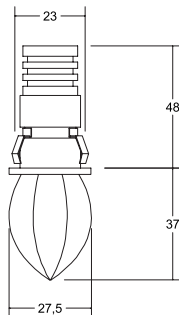

### LED-Lichtpunkt LEDstar, IP65

Leuchtmittel: LED, Ausführung: Plug&Play, Farbwiedergabe: CRI > 80, Leistung: 1 W, Material: Aluminium / Kristallglas

Zugehörige 350 mA-Konverter finden Sie ab Seite 652.

**Energieeffizienzklasse: A++ bis A**  
Diese Leuchte enthält eingebaute LED-Lampen. Die Lampen können in der Leuchte nicht ausgetauscht werden.



Artikel-Nr.	Farbe	Lichtstrom	Lichtfarbe	Preis €
12202253	alu matt	16 lm	3000 K	42,00



\* IP65 bei Einbau in geschlossenen Decken

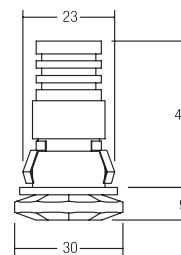

### LED-Lichtpunkt LEDstar, IP65

Leuchtmittel: LED, Ausführung: Plug&Play, Farbwiedergabe: CRI > 80, Leistung: 1 W, Material: Aluminium / Kristallglas

Zugehörige 350 mA-Konverter finden Sie ab Seite 652.

**Energieeffizienzklasse: A++ bis A**  
Diese Leuchte enthält eingebaute LED-Lampen. Die Lampen können in der Leuchte nicht ausgetauscht werden.



Artikel-Nr.	Farbe	Lichtstrom	Lichtfarbe	Preis €
12201253	alu matt	9 lm	3000 K	42,00



\* IP65 bei Einbau in geschlossenen Decken

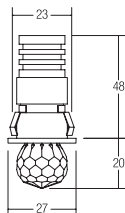

### LED-Lichtpunkt LEDstar, IP65

Leuchtmittel: LED, Ausführung: Plug&Play, Farbwiedergabe: CRI > 80, Leistung: 1 W, Material: Aluminium / Kristallglas

Zugehörige 350 mA-Konverter finden Sie ab Seite 652.

**Energieeffizienzklasse: A++ bis A**  
Diese Leuchte enthält eingebaute LED-Lampen. Die Lampen können in der Leuchte nicht ausgetauscht werden.

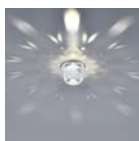

Artikel-Nr.	Farbe	Lichtstrom	Lichtfarbe	Preis €
12203253	alu matt	15 lm	3000 K	42,00



\* IP65 bei Einbau in geschlossenen Decken

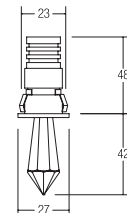

### LED-Lichtpunkt LEDstar, IP65

Leuchtmittel: LED, Ausführung: Plug&Play, Farbwiedergabe: CRI > 80, Leistung: 1 W, Material: Aluminium / Kristallglas

Zugehörige 350 mA-Konverter finden Sie ab Seite 652.

**Energieeffizienzklasse: A++ bis A**  
Diese Leuchte enthält eingebaute LED-Lampen. Die Lampen können in der Leuchte nicht ausgetauscht werden.

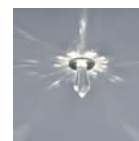

Artikel-Nr.	Farbe	Lichtstrom	Lichtfarbe	Preis €
12204253	alu matt	14 lm	3000 K	42,00



\* IP65 bei Einbau in geschlossenen Decken



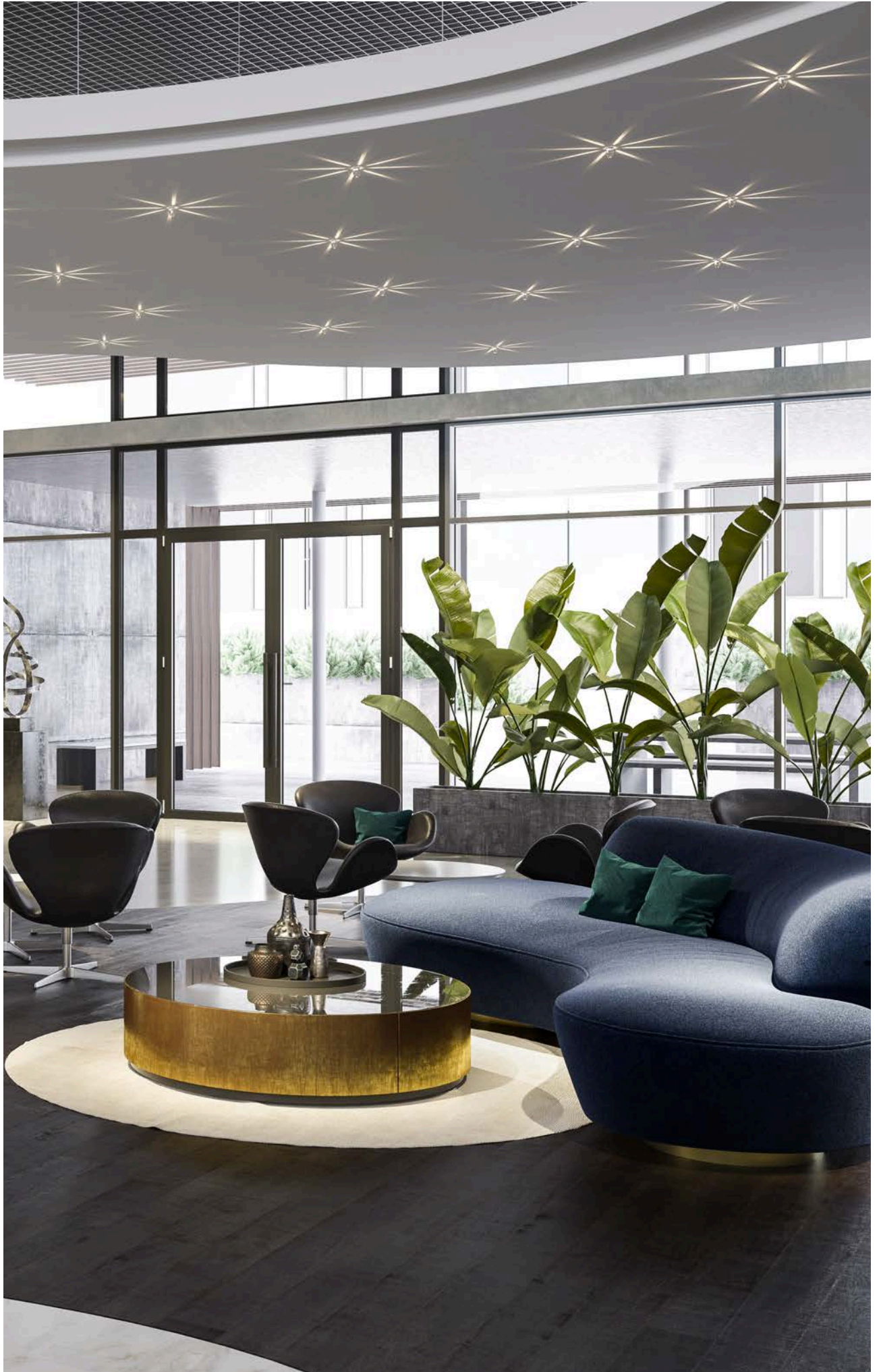

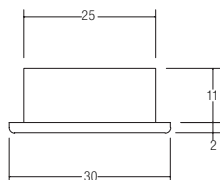

### LED-Lichtpunkt

Leuchtmittel: LED, Ausführung: Plug&Play, Leistung: 1 W, Abstrahlwinkel: 100°, Material: Aluminium / Kunststoff

Zugehörige 350 mA-Konverter finden Sie ab Seite 652.

**Energieeffizienzklasse: A++ bis A**

Diese Leuchte enthält eingebaute LED-Lampen. Die Lampen können in der Leuchte nicht ausgetauscht werden.

Artikel-Nr.	Farbe	Lichtstrom	Lichtfarbe	Preis €
P3605WW	chrom	40 lm	3000 K	26,40

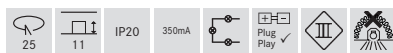

Lichtfarben kaltweiss, blau, rot, grün und amber auf Anfrage lieferbar.

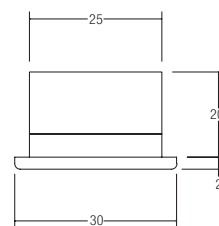

### LED-Lichtpunkt, IP43

Leuchtmittel: LED, Ausführung: Plug&Play, Leistung: 1 W, Abstrahlwinkel: 30°, Material: Aluminium / Kunststoff

Zugehörige 350 mA-Konverter finden Sie ab Seite 652.

**Energieeffizienzklasse: A++ bis A**

Diese Leuchte enthält eingebaute LED-Lampen. Die Lampen können in der Leuchte nicht ausgetauscht werden.

Artikel-Nr.	Farbe	Lichtstrom	Lichtfarbe	Preis €
P3653WW	chrom	40 lm	3000 K	31,10



\* IP43 bei Einbau in geschlossenen Decken, nur Indoor  
Lichtfarben kaltweiss, blau rot, grün und amber auf Anfrage lieferbar.

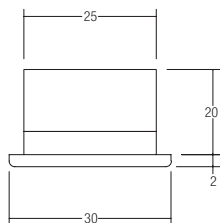

### LED-Lichtpunkt, IP43

Leuchtmittel: LED, Ausführung: Plug&Play, Leistung: 1 W, Abstrahlwinkel: 15°, Material: Aluminium / Kunststoff

Zugehörige 350 mA-Konverter finden Sie ab Seite 652.

**Energieeffizienzklasse: A++ bis A**

Diese Leuchte enthält eingebaute LED-Lampen. Die Lampen können in der Leuchte nicht ausgetauscht werden.

Artikel-Nr.	Farbe	Lichtstrom	Lichtfarbe	Preis €
P3654WW	chrom	40 lm	3000 K	31,10

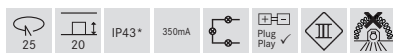

\* IP43 bei Einbau in geschlossenen Decken, nur Indoor  
Lichtfarben kaltweiss, blau, rot, grün und amber auf Anfrage lieferbar.

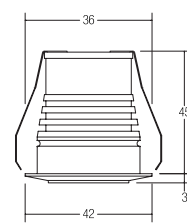

### LED-Lichtpunkt, IP44

Leuchtmittel: LED, Ausführung: Plug&Play, Leistung: 1 W, Abstrahlwinkel: 120°, Material: Edelstahl / Glas

Zugehörige 350 mA-Konverter finden Sie ab Seite 652.

**Energieeffizienzklasse: A++ bis A**

Diese Leuchte enthält eingebaute LED-Lampen. Die Lampen können in der Leuchte nicht ausgetauscht werden.

Artikel-Nr.	Farbe	Lichtstrom	Lichtfarbe	Preis €
P3659W	edelstahl	60 lm	6500 K	81,20
P3659WW	edelstahl	40 lm	3000 K	81,20



\*IP44 bei Einbau in geschlossenen Decken  
Lichtfarben blau, rot, grün und amber auf Anfrage lieferbar.

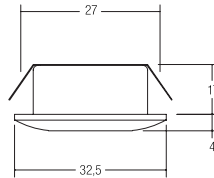

## LED-Lichtpunkt, IP44

Leuchtmittel: LED, Ausführung: Plug&Play, Farbwiedergabe: CRI > 80, Leistung: 1,2 W, Abstrahlwinkel: 30°, Material: Aluminium / Kunststoff

Zugehörige 350 mA-Konverter finden Sie ab Seite 652.

### Energieeffizienzklasse: A++ bis A

Diese Leuchte enthält eingebaute LED-Lampen. Die Lampen können in der Leuchte nicht ausgetauscht werden.

Artikel-Nr.	Farbe	Lichtstrom	Lichtfarbe	Preis €
12071023	chrom	70 lm	3000 K	31,60
12071073	weiß	70 lm	3000 K	30,90
12071253	alu matt	70 lm	3000 K	31,60



\* IP44 bei Einbau in geschlossenen Decken

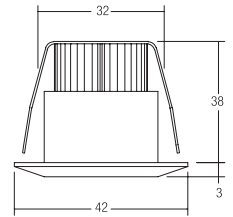

## LED-Lichtpunkt, IP44

Leuchtmittel: LED, Ausführung: Plug&Play, Farbwiedergabe: CRI > 80, Leistung: 1,2 W, Abstrahlwinkel: 36°, Material: Aluminium / Kunststoff

Zugehörige 350 mA-Konverter finden Sie ab Seite 652.

### Energieeffizienzklasse: A++ bis A

Diese Leuchte enthält eingebaute LED-Lampen. Die Lampen können in der Leuchte nicht ausgetauscht werden.

Artikel-Nr.	Farbe	Lichtstrom	Lichtfarbe	Preis €
12070253	alu matt	70 lm	3000 K	27,00



\* IP44 bei Einbau in geschlossenen Decken

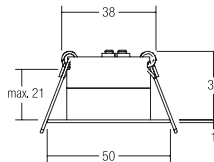

## LED-Lichtpunkt, IP44

Leuchtmittel: LED, Ausführung: Plug&Play, Farbwiedergabe: CRI > 80, Leistung: 3,3 W, Abstrahlwinkel: 32°, Material: Edelstahl / Aluminium / Kunststoff

Zugehörige 350 mA-Konverter finden Sie ab Seite 652.

### Energieeffizienzklasse: A++ bis A

Diese Leuchte enthält eingebaute LED-Lampen. Die Lampen können in der Leuchte nicht ausgetauscht werden.

Artikel-Nr.	Farbe	Lichtstrom	Lichtfarbe	Preis €
12079023	chrom	160 lm	3000 K	51,30
12079073	weiß	160 lm	3000 K	39,90



\* IP44 bei Einbau in geschlossenen Decken

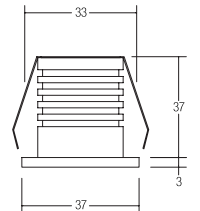

## LED-Lichtpunkt, IP65

Leuchtmittel: LED, Ausführung: Plug&Play, Farbwiedergabe: CRI > 80, Leistung: 3 W, Abstrahlwinkel: 45°, Material: Aluminium / Kunststoff

Zugehörige 700 mA-Konverter finden Sie ab Seite 660.

### Energieeffizienzklasse: A++ bis A

Diese Leuchte enthält eingebaute LED-Lampen. Die Lampen können in der Leuchte nicht ausgetauscht werden.

Artikel-Nr.	Farbe	Lichtstrom	Lichtfarbe	Preis €
12053173	strukturweiß	120 lm	3000 K	67,80

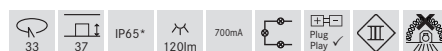

\* IP65 bei Einbau in geschlossenen Decken

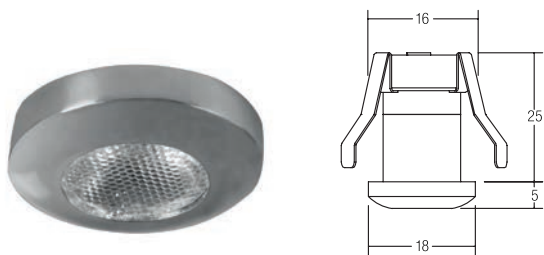

### LED-Lichtpunkt, IP44

Leuchtmittel: LED, Farbwiedergabe: CRI > 80, Leistung: 1,2 W, Abstrahlwinkel: 34°, Material: Aluminium / Kunststoff, Lieferung: inkl. Anschlussleitung 5.000 mm

Zugehörige 12 V-Netzteile finden Sie ab Seite 666.

**Energieeffizienzklasse: A++ bis A**  
Diese Leuchte enthält eingebaute LED-Lampen. Die Lampen können in der Leuchte nicht ausgetauscht werden.

Artikel-Nr.	Farbe	Lichtstrom	Lichtfarbe	Preis €
12117023	chrom	60 lm	3000 K	46,80



\* IP44 bei Einbau in geschlossenen Decken

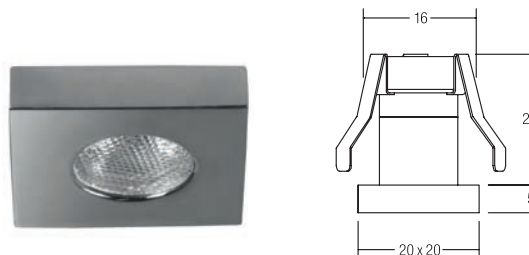

### LED-Lichtpunkt, IP44

Leuchtmittel: LED, Farbwiedergabe: CRI > 80, Leistung: 1,2 W, Abstrahlwinkel: 34°, Material: Aluminium / Kunststoff, Lieferung: inkl. Anschlussleitung 5.000 mm

Zugehörige 12 V-Netzteile finden Sie ab Seite 666.

**Energieeffizienzklasse: A++ bis A**  
Diese Leuchte enthält eingebaute LED-Lampen. Die Lampen können in der Leuchte nicht ausgetauscht werden.

Artikel-Nr.	Farbe	Lichtstrom	Lichtfarbe	Preis €
12118023	chrom	60 lm	3000 K	49,80

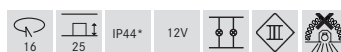

\* IP44 bei Einbau in geschlossenen Decken

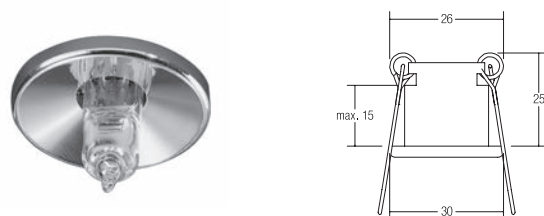

### Lichtpunkt

Leuchtmittel: Für NV-Halogenlampe, Ausführung: G4, Leistung: max. 20 W, Material: Guss

**Energieeffizienzklasse: A+ bis C**

Artikel-Nr.	Farbe	Preis €
2030.02	chrom	8,20
2030.03	chrom matt	10,30
2030.05	gold	8,90
2030.07	weiß	7,60

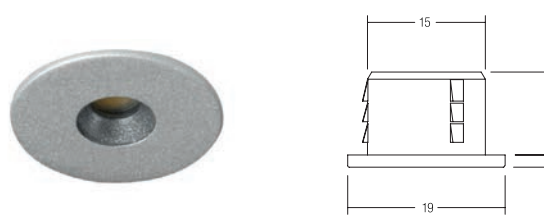
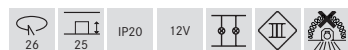

### LED-Lichtpunkt

Leuchte optimiert zur Installation in Möbeln und Holzwerkstoffen, Leuchtmittel: LED, Farbwiedergabe: CRI > 80, Leistung: 0,5 W, Abstrahlwinkel: 30°, Material: Aluminium / Kunststoff, Lieferung: inkl. 2.000 mm Anschlussleitung

Zugehörige 12 V-Netzteile und passendes Zubehör finden Sie auf Seite 667.

**Energieeffizienzklasse: A++ bis A**  
Diese Leuchte enthält eingebaute LED-Lampen. Die Lampen können in der Leuchte nicht ausgetauscht werden.

Artikel-Nr.	Farbe	Lichtfarbe	Preis €
12094263	alu matt	3000 K	29,90



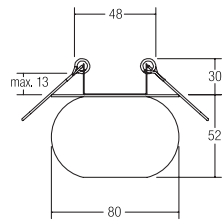

## Lichtpunkt

Leuchtmittel: Für NV-Halogenlampe, Ausführung: G4,  
Leistung: max. 20 W, Material: Stahl / Glas

Energieeffizienzklasse: A+ bis C

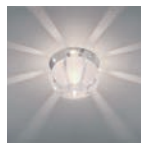

Artikel-Nr.	Farbe	Preis €
0289.00	chrom	32,80





### LED-Einbaudownlight, IP44

Leuchte optimiert zur Installation in Möbeln und Holzwerkstoffen, Leuchtmittel: LED, Farbwiedergabe: CRI > 80, Leistung: 3,4 W, Abstrahlwinkel: 60°, Material: Zink-Druckguss / Kunststoff, Lieferung: inkl. 2.000 mm Anschlussleitung

Zugehörige 12 V-Netzteile und passendes Zubehör finden Sie auf Seite 667.

**Energieeffizienzklasse: A++ bis A**  
 Diese Leuchte enthält eingebaute LED-Lampen. Die Lampen können in der Leuchte nicht ausgetauscht werden.

Artikel-Nr.	Farbe	Lichtstrom	Lichtfarbe	Preis €
12109023	chrom	255 lm	3000 K	37,70
12109153	nickel matt	255 lm	3000 K	37,70

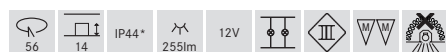

\* IP44 bei Einbau in geschlossenen Decken



### Anbaugehäuse zu 12109...

Material: Stahl, Maße: D 66 x H 15 mm, Schraubabstand: 45 mm

Artikel-Nr.	Farbe	Preis €
81019020	chrom	8,80
81019150	nickel matt	8,80



### LED-Einbaudownlight, IP44

Leuchte optimiert zur Installation in Möbeln und Holzwerkstoffen, Leuchtmittel: LED, Farbwiedergabe: CRI > 80, Leistung: 3,4 W, Abstrahlwinkel: 60°, Material: Zink-Druckguss / Kunststoff, Lieferung: inkl. 2.000 mm Anschlussleitung

Zugehörige 12 V-Netzteile und passendes Zubehör finden Sie auf Seite 667.

**Energieeffizienzklasse: A++ bis A**  
 Diese Leuchte enthält eingebaute LED-Lampen. Die Lampen können in der Leuchte nicht ausgetauscht werden.

Artikel-Nr.	Farbe	Lichtstrom	Lichtfarbe	Preis €
12110023	chrom	255 lm	3000 K	40,20
12110153	nickel matt	255 lm	3000 K	40,20

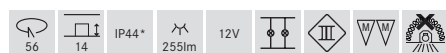

\* IP44 bei Einbau in geschlossenen Decken

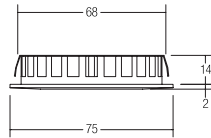

## LED-Einbaudownlight, IP44

Leuchte optimiert zur Installation in Möbeln und Holzwerkstoffen, Leuchtmittel: LED, Farbwiedergabe: CRI > 80, Leistung: 5 W, Abstrahlwinkel: 60°, Material: Aluminium-Druckguss / Kunststoff, Lieferung: inkl. 2.000 mm Anschlussleitung

Zugehörige 12 V-Netzteile und passendes Zubehör finden Sie auf Seite 667.

### Energieeffizienzklasse: A++ bis A

Diese Leuchte enthält eingebaute LED-Lampen. Die Lampen können in der Leuchte nicht ausgetauscht werden.

Artikel-Nr.	Farbe	Lichtstrom	Lichtfarbe	Preis €
12127023	chrom	375 lm	3000 K	48,50
12127153	nickel matt	375 lm	3000 K	48,50

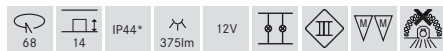

\* IP44 bei Einbau in geschlossenen Decken

## Anbaugehäuse zu 12127...

Material: Stahl, Maße: D 75 x H 15 mm, Schraubabstand: 56 mm

Artikel-Nr.	Farbe	Preis €
81029020	chrom	12,40
81029150	nickel matt	12,40

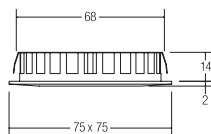

## LED-Einbaudownlight, IP44

Leuchte optimiert zur Installation in Möbeln und Holzwerkstoffen, Leuchtmittel: LED, Farbwiedergabe: CRI > 80, Leistung: 5 W, Abstrahlwinkel: 60°, Material: Aluminium-Druckguss / Kunststoff, Lieferung: inkl. 2.000 mm Anschlussleitung

Zugehörige 12 V-Netzteile und passendes Zubehör finden Sie auf Seite 667.

### Energieeffizienzklasse: A++ bis A

Diese Leuchte enthält eingebaute LED-Lampen. Die Lampen können in der Leuchte nicht ausgetauscht werden.

Artikel-Nr.	Farbe	Lichtstrom	Lichtfarbe	Preis €
12128023	chrom	375 lm	3000 K	53,80
12128153	nickel matt	375 lm	3000 K	53,80

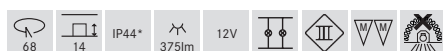

\* IP44 bei Einbau in geschlossenen Decken

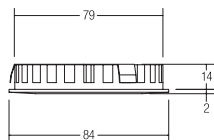

### LED-Einbaudownlight, IP44

Leuchte optimiert zur Installation in Möbeln und Holzwerkstoffen, Leuchtmittel: LED, Farbwiedergabe: CRI > 80, Leistung: 7,5 W, Abstrahlwinkel: 60°, Material: Aluminium-Druckguss / Kunststoff, Lieferung: inkl. 2.000 mm Anschlussleitung

Zugehörige 12 V-Netzteile und passendes Zubehör finden Sie auf Seite 667.

**Energieeffizienzklasse: A++ bis A**  
Diese Leuchte enthält eingebaute LED-Lampen. Die Lampen können in der Leuchte nicht ausgetauscht werden.

Artikel-Nr.	Farbe	Lichtstrom	Lichtfarbe	Preis €
12129023	chrom	525 lm	3000 K	54,50
12129153	nickel matt	525 lm	3000 K	54,50

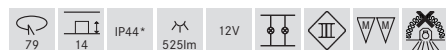

\* IP44 bei Einbau in geschlossenen Decken

### Anbaugehäuse zu 12129...

Material: Stahl, Maße: D 84 x H 15 mm, Schraubabstand: 66 mm

Artikel-Nr.	Farbe	Preis €
81039020	chrom	14,70
81039150	nickel matt	14,70

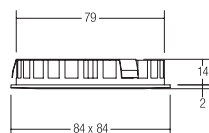

### LED-Einbaudownlight, IP44

Leuchte optimiert zur Installation in Möbeln und Holzwerkstoffen, Leuchtmittel: LED, Farbwiedergabe: CRI > 80, Leistung: 7,5 W, Abstrahlwinkel: 60°, Material: Aluminium-Druckguss / Kunststoff, Lieferung: inkl. 2.000 mm Anschlussleitung

Zugehörige 12 V-Netzteile und passendes Zubehör finden Sie auf Seite 667.

**Energieeffizienzklasse: A++ bis A**  
Diese Leuchte enthält eingebaute LED-Lampen. Die Lampen können in der Leuchte nicht ausgetauscht werden.

Artikel-Nr.	Farbe	Lichtstrom	Lichtfarbe	Preis €
12130023	chrom	525 lm	3000 K	59,80
12130153	nickel matt	525 lm	3000 K	59,80

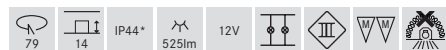

\* IP44 bei Einbau in geschlossenen Decken



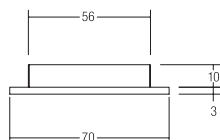

## LED-Einbaudownlight

Leuchte optimiert zur Installation in Möbeln und Holzwerkstoffen,  
Leuchtmittel: LED, Farbwiedergabe: CRI > 80, Leistung: 3,5 W,  
Abstrahlwinkel: 120°, Material: Guss / Kunststoff,  
Lieferung: inkl. 2.000 mm Anschlussleitung

Zugehörige 12 V-Netzteile und passendes Zubehör finden Sie auf Seite 667.

### Energieeffizienzklasse: A++ bis A

Diese Leuchte enthält eingebaute LED-Lampen.  
Die Lampen können in der Leuchte nicht ausgetauscht werden.

Artikel-Nr.	Farbe	Lichtstrom	Lichtfarbe	Preis €
12093263	alu matt	200 lm	3000 K	53,90

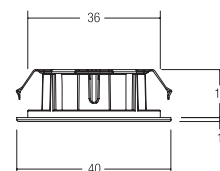
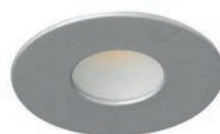
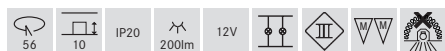

## LED-Einbaudownlight

Leuchte optimiert zur Installation in Möbeln und Holzwerkstoffen,  
Leuchtmittel: LED, Farbwiedergabe: CRI > 80, Leistung: 2 W,  
Abstrahlwinkel: 45°, Material: Aluminium / Kunststoff,  
Lieferung: inkl. 2.000 mm Anschlussleitung

Zugehörige 12 V-Netzteile und passendes Zubehör finden Sie auf Seite 667.

### Energieeffizienzklasse: A++ bis A

Diese Leuchte enthält eingebaute LED-Lampen.  
Die Lampen können in der Leuchte nicht ausgetauscht werden.

Artikel-Nr.	Farbe	Lichtstrom	Lichtfarbe	Preis €
12095263	alu matt	120 lm	3000 K	33,50

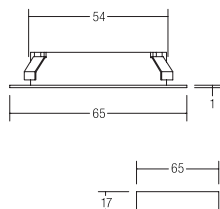
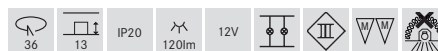

## LED-Einbaudownlight inkl. optionalem Anbaugehäuse

Leuchte optimiert zur Installation in Möbeln und Holzwerkstoffen.  
Diese Leuchte kann sowohl als Einbau- (Lochausschnitt: 54 mm,  
Einbautiefe: 16 mm), als auch als Anbauleuchte (Schraubabstand:  
42 mm) verwendet werden.

Leuchtmittel: LED, Ausführung: Plug&Play, Farbwiedergabe: CRI > 80,  
Leistung: 3,6 W, Abstrahlwinkel: 100°, Material: Aluminium / Kunststoff

Zugehörige 350 mA-Konverter finden Sie ab Seite 652.

### Energieeffizienzklasse: A++ bis A

Diese Leuchte enthält eingebaute LED-Lampen.  
Die Lampen können in der Leuchte nicht ausgetauscht werden.

Artikel-Nr.	Farbe	Lichtstrom	Lichtfarbe	Preis €
12078073	weiß	350 lm	3000 K	54,10
12078253	alu matt	350 lm	3000 K	55,30

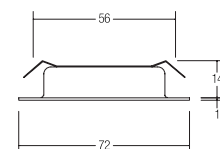
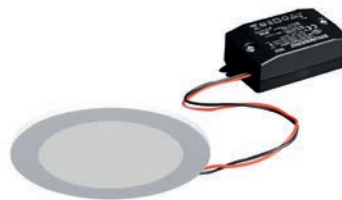

## LED-Einbaudownlightset BB17, schaltbar

Leuchte optimiert zur Installation in Möbeln und Holzwerkstoffen,  
Set inkl. Konverter für 230 V-Netzspannung, schaltbar,  
Maße Konverter: L 68 x B 35 x H 21 mm, Leuchtmittel: LED,  
Farbwiedergabe: CRI > 80, Leistung: 3 W, Abstrahlwinkel: 60°,  
Material: Stahl / Kunststoff, Lieferung: inkl. 900 mm Verbindungsleitung  
zwischen Konverter und Leuchte

### Energieeffizienzklasse: A++ bis A

Diese Leuchte enthält eingebaute LED-Lampen.  
Die Lampen können in der Leuchte nicht ausgetauscht werden.

Artikel-Nr.	Farbe	Lichtstrom	Lichtfarbe	Preis €
38370073	weiß	260 lm	3000 K	29,90
38370153	nickel matt	260 lm	3000 K	31,90

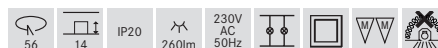

MM-Zeichen auf die im Set enthaltene Leuchte.

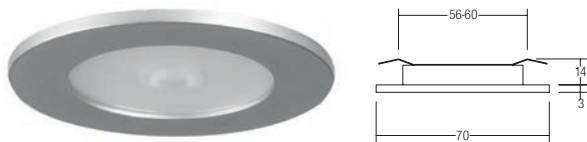

### LED-Einbaudownlight

Leuchte optimiert zur Installation in Möbeln und Holzwerkstoffen, Leuchtmittel: LED, Farbwiedergabe: CRI > 80, Leistung: 2 W, Abstrahlwinkel: 45°, Material: Guss / Kunststoff, Lieferung: inkl. 2.000 mm Anschlussleitung. Einbaudurchmesser zwischen 56 und 60 mm sind aufgrund der verwendeten Blattfedern möglich.

Zugehörige 12 V-Netzteile und passendes Zubehör finden Sie auf Seite 667.

**Energieeffizienzklasse: A++ bis A**  
Diese Leuchte enthält eingebaute LED-Lampen. Die Lampen können in der Leuchte nicht ausgetauscht werden.

Artikel-Nr.	Farbe	Lichtstrom	Lichtfarbe	Preis €
12027153	titan	125 lm	3000 K	53,40



### LED-Einbaudownlightset

Leuchte optimiert zur Installation in Möbeln und Holzwerkstoffen, Set mit 3 x Leuchten mit je 2.000 mm Anschlussleitung, 1 x Verteiler und 1 x Netzgerät für 230 V-Netzspannung, schaltbar, Maße Netzgerät: L 105 x B 49 x H 18 mm. Einbaudurchmesser zwischen 56 und 60 mm sind aufgrund der verwendeten Blattfedern möglich.

Leuchtmittel: LED, Farbwiedergabe: CRI > 80, Leistung: 3 x 2 W, Abstrahlwinkel: 45°, Lichtstrom: 3 x 125 lm, Material: Guss / Kunststoff

**Energieeffizienzklasse: A++ bis A**  
Diese Leuchte enthält eingebaute LED-Lampen. Die Lampen können in der Leuchte nicht ausgetauscht werden.

Artikel-Nr.	Farbe	Lichtstrom	Lichtfarbe	Preis €
12171153	titan	375 lm	3000 K	217,80

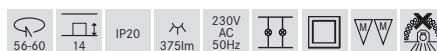

MM-Zeichen auf die im Set enthaltenen Leuchten.

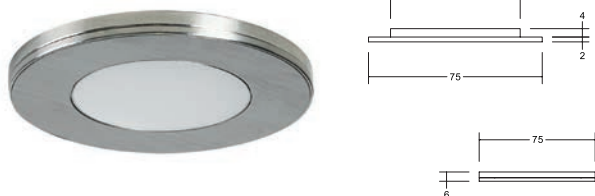

### LED-Einbau- / Anbaudownlight



Leuchte optimiert zur Installation in Möbeln und Holzwerkstoffen, Leuchtmittel: LED, Farbwiedergabe: CRI > 85, Leistung: 2,6 W, Abstrahlwinkel: 120°, Material: Aluminium / Stahl / Kunststoff, Lieferung: inkl. 2.000 mm Anschlussleitung.

Zugehörige 12 V-Netzteile und passendes Zubehör finden Sie auf Seite 667.

**Energieeffizienzklasse: A++ bis A**  
Diese Leuchte enthält eingebaute LED-Lampen. Die Lampen können in der Leuchte nicht ausgetauscht werden.

Artikel-Nr.	Farbe	Lichtstrom	Lichtfarbe	Preis €
12164023	<b>NEU</b> Blende chrom	180 lm	3000 K	42,90
12164073	<b>NEU</b> Blende weiß	180 lm	3000 K	42,90
12164083	<b>NEU</b> Blende schwarz	180 lm	3000 K	42,90
12164153	<b>NEU</b> Blende nickel matt	180 lm	3000 K	42,90



Diese Leuchte ist sowohl als Einbau- (Lochausschnitt: 56 mm, Einbautiefe: 3,5 mm, Aufbauhöhe: 2,2 mm), als auch als Anbauleuchte (Gesamthöhe: 5,9 mm) durch mitgeliefertes Anbaugehäuse zu verwenden.

Außenkante nickel matt, magnetisch befestigte Blende in Farbton laut Artikeltabelle.



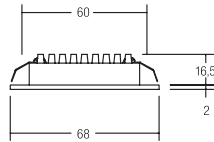

## LED-Einbaudownlight

Leuchte optimiert zur Installation in Möbeln und Holzwerkstoffen,  
Leuchtmittel: LED, Ausführung: Plug&Play, Farbwiedergabe: CRI > 80,  
Leistung: 3 W, Abstrahlwinkel: 150°, Material: Aluminium / Kunststoff

Zugehörige 350 mA-Konverter finden Sie ab Seite 652.

### Energieeffizienzklasse: A++ bis A

Diese Leuchte enthält eingebaute LED-Lampen.  
Die Lampen können in der Leuchte nicht ausgetauscht werden.

Artikel-Nr.	Farbe	Lichtstrom	Lichtfarbe	Preis €
12090073	weiß	300 lm	3000 K	34,90
12090083	schwarz	300 lm	3000 K	34,90
12090623	alu glänzend	300 lm	3000 K	34,90



Privathaus, Oldenburg

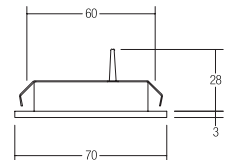
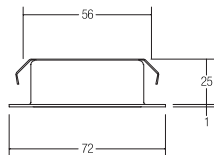

## Einbaudownlight

Leuchte optimiert zur Installation in Möbeln und Holzwerkstoffen,  
Leuchtmittel: Für NV-Halogenlampe, Ausführung: G4,  
Leistung: max. 20 W, Material: Stahl / Glas,  
Lieferung: inkl. AMP-Stecker

Zugehöriges Niedervolt-AMP-Zubehör finden Sie auf der Seite 687.

### Energieeffizienzklasse: A+ bis C

Artikel-Nr.	Farbe	Preis €
2358.00	messing	10,90
2358.02	chrom	10,30
2358.07	weiß	8,20
2358.15	nickel matt	10,90

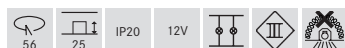

## Einbaudownlight

Leuchte optimiert zur Installation in Möbeln und Holzwerkstoffen,  
Leuchtmittel: Für NV-Halogenlampe, Ausführung: G4,  
Leistung: max. 20 W, Material: Kunststoff / Glas,  
Lieferung: inkl. AMP-Stecker und 2.000 mm Anschlussleitung

Zugehöriges Niedervolt-AMP-Zubehör finden Sie auf der Seite 687.

### Energieeffizienzklasse: A+ bis C

Artikel-Nr.	Farbe	Preis €
2455.02	chrom	13,50
2455.26	stahl matt	13,20





### Lautsprecher-Einsatz Ø 50 mm für Einbauleuchten

Nenn- / Musikbelastbarkeit: 3 / 4 W, Impedanz: 20 Ohm

Es können bis zu 5 Lautsprecher an einen Kanal eines Hifi-Verstärkers parallel angeschlossen werden.

Schalldruckpegel: 1 W / 1 m: 82 dB (bei Nennleistung 87 dB),  
 Übertragungsbereich (-3 db): 200 - 16.000 Hz,  
 Übertragungsbereich (-10 db): 150 - 20.000 Hz,  
 Ausführung: Lochblechabdeckung weiß oder chrom-metallisiert,  
 Nettogewicht: 0,06 kg

Anschluss durch 2-adrige Leitung mit Anschlussklemme.

Material: Stahl

Einsetzbar in die meisten NV-Halogen-Spots für QR-CBC51.

Artikel-Nr.	Farbe	Preis €
3096.02	chrom	61,60
3096.07	weiß	58,80

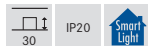

### Deckeneinbau-Lautsprecher, DA 68 mm

Nenn- / Musikbelastbarkeit: 3 / 4 W, Impedanz: 20 Ohm

Es können bis zu 5 Lautsprecher an einen Kanal eines Hifi-Verstärkers parallel angeschlossen werden.

Schalldruckpegel: 1 W / 1 m: 82 dB (bei Nennleistung 87 dB),  
 Übertragungsbereich (-3 db): 200 - 16.000 Hz,  
 Übertragungsbereich (-10 db): 150 - 20.000 Hz,  
 Ausführung: Frontring (Stahl) und Lochblechabdeckung weiß,  
 oder chrom-metallisiert  
 Nettogewicht: 0,14 kg

Montage mit Einbaufedern.

Anschluss durch 2-adrige Leitung mit Anschlussklemme.

Material: Stahl

Artikel-Nr.	Farbe	Preis €
3093.02	chrom	73,10
3093.07	weiß	69,20
3093.15	nickel matt	79,50



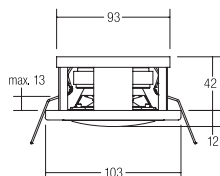

### Deckeneinbau-Lautsprecher, DA 93 mm

Nenn- / Musikbelastbarkeit: 6 / 8 W, Impedanz: 8 Ohm  
 Schalldruckpegel: 1 W / 1 m: 86 dB (bei Nennleistung 94 dB),  
 Übertragungsbereich (-3 db): 250 - 20.000 Hz,  
 Übertragungsbereich (-10 db): 170 - 21.000 Hz,  
 Ausführung: Frontring (Kunststoff) und Lochblech-  
 abdeckung in weiß,  
 Nettogewicht: 0,4 kg

Montage mit Einbaufedern.

Anschluss durch 2-adrige Leitung mit Anschlussklemme.

Feuchtigkeitsimprägnierte Membran:  
 Eingeschränkter Schutz vor Feuchtigkeit.

Nicht für den dauerhaften Betrieb im Außenbereich geeignet.

Material: Stahl / Kunststoff

Artikel-Nr.	Farbe	Preis €
3092.07	weiß	79,60

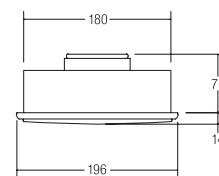

### Deckeneinbau-Lautsprecher, DA 180 mm

Nenn- / Musikbelastbarkeit: 40 / 50 W, Impedanz: 8 Ohm  
 Schalldruckpegel: 1 W / 1 m: 90 dB (bei Nennleistung 98 dB),  
 Übertragungsbereich (-3 db): 100 - 20.000 Hz,  
 Übertragungsbereich (-10 db): 60 - 23.000 Hz,  
 Ausführung: Front- und Montagering aus Kunststoff mit  
 Lochblechabdeckung in weiß,  
 Nettogewicht: 1,0 kg

Montage in Decken mit 1-20 mm Materialstärke.  
 Anschluß durch 2-adrige Leitung mit Anschlussklemme.

Feuchtigkeitsimprägnierte Membran:  
 Eingeschränkter Schutz vor Feuchtigkeit.

Nicht für den dauerhaften Betrieb im Außenbereich geeignet.

Material: Stahl / Kunststoff

Artikel-Nr.	Farbe	Preis €
3094.07	weiß	170,10

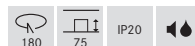



Privathaus, Hamburg

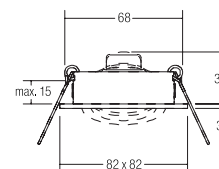
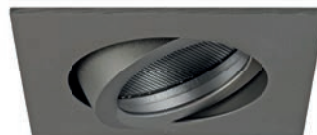
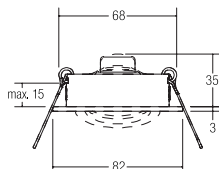

## Deckeneinbau-Lautsprecher, DA 68 mm

Nenn- / Musikbelastbarkeit: 3 / 4 W, Impedanz: 20 Ohm

Es können bis zu 5 Lautsprecher an einen Kanal eines Hifi-Verstärkers parallel angeschlossen werden.

Schalldruckpegel: 1 W / 1 m: 82 dB (bei Nennleistung 87 dB),  
Übertragungsbereich (-3 db): 200 - 16.000 Hz,  
Übertragungsbereich (-10 db): 150 - 20.000 Hz,  
Nettogewicht: 0,1 kg

Anschluss durch 2-adrige Leitung mit Anschlussklemme.

Auf Anfrage auch mit Blende in champagner matt oder schwarz lieferbar.

Material: Aluminium / Stahl

## Deckeneinbau-Lautsprecher, DA 68 mm

Nenn- / Musikbelastbarkeit: 3 / 4 W, Impedanz: 20 Ohm

Es können bis zu 5 Lautsprecher an einen Kanal eines Hifi-Verstärkers parallel angeschlossen werden.

Schalldruckpegel: 1 W / 1 m: 82 dB (bei Nennleistung 87 dB),  
Übertragungsbereich (-3 db): 200 - 16.000 Hz,  
Übertragungsbereich (-10 db): 150 - 20.000 Hz,  
Nettogewicht: 0,1 kg

Anschluss durch 2-adrige Leitung mit Anschlussklemme.

Auf Anfrage auch mit Blende in champagner matt oder schwarz lieferbar.

Material: Aluminium / Stahl

Artikel-Nr.	Farbe	Preis €
43003020	chrom	80,90
43003070	weiß	79,90
43003250	alu matt	79,90
43003640	titan matt	84,90



Artikel-Nr.	Farbe	Preis €
43004020	chrom	83,10
43004070	weiß	82,10
43004250	alu matt	82,10
43004640	titan matt	87,10



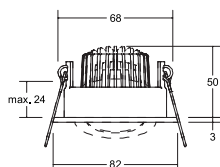

## LED-Einbaustrahler, IP65

Leuchtmittel: LED, Ausführung: Plug&Play, Farbwiedergabe: CRI > 80, Leistung: 6 W, Abstrahlwinkel: 38°, Material: Aluminium / Stahl / Silikonkautschuk / Kunststoff

Zugehörige 350 mA-Konverter finden Sie ab Seite 652.

### Energieeffizienzklasse: A++ bis A

Diese Leuchte enthält eingebaute LED-Lampen. Die Lampen können in der Leuchte nicht ausgetauscht werden.

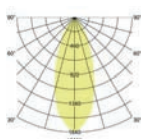

Artikel-Nr.	Farbe	Lichtstrom	Lichtfarbe	Preis €
12353023	chrom	650 lm	3000 K	65,00
12353073	weiß	650 lm	3000 K	62,00
12353253	alu matt	650 lm	3000 K	64,80
12353633	champagner matt	650 lm	3000 K	69,80
12353643	titan matt	650 lm	3000 K	69,80



## LED-Einbaustrahler, IP65, schaltbar

Set inkl. Konverter für 230 V-Netzspannung, schaltbar, Maße Konverter: L 100 x B 38 x H 22 mm

Leuchtmittel: LED, Farbwiedergabe: CRI > 80, Leistung: 6 W, Abstrahlwinkel: 38°, Material: Aluminium / Stahl / Silikonkautschuk / Kunststoff

### Energieeffizienzklasse: A++ bis A

Diese Leuchte enthält eingebaute LED-Lampen. Die Lampen können in der Leuchte nicht ausgetauscht werden.

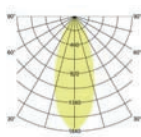

Artikel-Nr.	Farbe	Lichtstrom	Lichtfarbe	Preis €
33353023	chrom	650 lm	3000 K	86,90
33353073	weiß	650 lm	3000 K	83,90
33353253	alu matt	650 lm	3000 K	86,70
33353633	champagner matt	650 lm	3000 K	91,70
33353643	titan matt	650 lm	3000 K	91,70

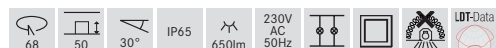

## LED-Einbaustrahler, IP65, dimmbar

NEU

Set inkl. Konverter für 230 V-Netzspannung, Phasenabschnitt, Maße Konverter: L 110 x B 50 x H 19 mm

Leuchtmittel: LED, Farbwiedergabe: CRI > 80, Leistung: 6 W, Abstrahlwinkel: 38°, Material: Aluminium / Stahl / Silikonkautschuk / Kunststoff

### Energieeffizienzklasse: A++ bis A

Diese Leuchte enthält eingebaute LED-Lampen. Die Lampen können in der Leuchte nicht ausgetauscht werden.

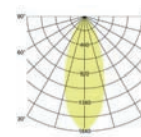

Artikel-Nr.	Farbe	Lichtstrom	Lichtfarbe	Preis €
39353023	NEU chrom	650 lm	3000 K	91,90
39353073	NEU weiß	650 lm	3000 K	88,90
39353253	NEU alu matt	650 lm	3000 K	91,70
39353633	NEU champagner matt	650 lm	3000 K	96,70
39353643	NEU titan matt	650 lm	3000 K	96,70

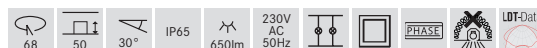



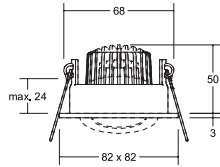

## LED-Einbaustrahler, IP65

Leuchtmittel: LED, Ausführung: Plug&Play, Farbwiedergabe: CRI > 80, Leistung: 6 W, Abstrahlwinkel: 38°, Material: Aluminium / Stahl / Silikonkautschuk / Kunststoff

Zugehörige 350 mA-Konverter finden Sie ab Seite 652.

### Energieeffizienzklasse: A++ bis A

Diese Leuchte enthält eingebaute LED-Lampen. Die Lampen können in der Leuchte nicht ausgetauscht werden.

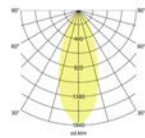

Artikel-Nr.	Farbe	Lichtstrom	Lichtfarbe	Preis €
12355023	chrom	650 lm	3000 K	67,10
12355073	weiß	650 lm	3000 K	64,10
12355253	alu matt	650 lm	3000 K	66,90
12355633	champagner matt	650 lm	3000 K	71,90
12355643	titan matt	650 lm	3000 K	71,90



## LED-Einbaustrahler, IP65, schaltbar

Set inkl. Konverter für 230 V-Netzspannung, schaltbar, Maße Konverter: L 100 x B 38 x H 22 mm

Leuchtmittel: LED, Farbwiedergabe: CRI > 80, Leistung: 6 W, Abstrahlwinkel: 38°, Material: Aluminium / Stahl / Silikonkautschuk / Kunststoff

### Energieeffizienzklasse: A++ bis A

Diese Leuchte enthält eingebaute LED-Lampen. Die Lampen können in der Leuchte nicht ausgetauscht werden.

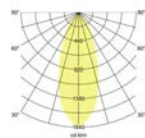

Artikel-Nr.	Farbe	Lichtstrom	Lichtfarbe	Preis €
33355023	chrom	650 lm	3000 K	89,00
33355073	weiß	650 lm	3000 K	86,00
33355253	alu matt	650 lm	3000 K	88,80
33355633	champagner matt	650 lm	3000 K	93,80
33355643	titan matt	650 lm	3000 K	93,80

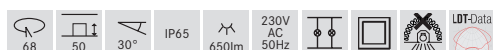

## LED-Einbaustrahler, IP65, dimmbar

NEU

Set inkl. Konverter für 230 V-Netzspannung, Phasenabschnitt, Maße Konverter: L 110 x B 50 x H 19 mm

Leuchtmittel: LED, Farbwiedergabe: CRI > 80, Leistung: 6 W, Abstrahlwinkel: 38°, Material: Aluminium / Stahl / Silikonkautschuk / Kunststoff

### Energieeffizienzklasse: A++ bis A

Diese Leuchte enthält eingebaute LED-Lampen. Die Lampen können in der Leuchte nicht ausgetauscht werden.

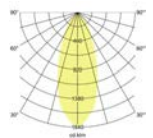

Artikel-Nr.	Farbe	Lichtstrom	Lichtfarbe	Preis €
39355023	<b>NEU</b> chrom	650 lm	3000 K	94,00
39355073	<b>NEU</b> weiß	650 lm	3000 K	91,00
39355253	<b>NEU</b> alu matt	650 lm	3000 K	93,80
39355633	<b>NEU</b> champagner matt	650 lm	3000 K	98,80
39355643	<b>NEU</b> titan matt	650 lm	3000 K	98,80

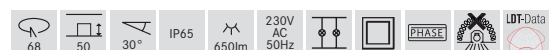

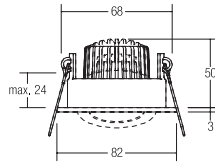

dim **2** warm

### LED-Einbaustrahler, IP65, dim2warm

Wird die Leuchte gedimmt, verringert sich die Farbtemperatur.  
Leuchtmittel: LED, Ausführung: Plug&Play, Farbwiedergabe: CRI > 80,  
Leistung: 6 W, Abstrahlwinkel: 38°, Material: Aluminium / Stahl /  
Silikonkautschuk / Kunststoff, zugehörige 350 mA-Konverter finden Sie  
ab Seite 652

**Energieeffizienzklasse: A++ bis A**  
Diese Leuchte enthält eingebaute LED-Lampen.  
Die Lampen können in der Leuchte nicht aus-  
getauscht werden.

Artikel-Nr.	Farbe	Lichtstrom	Lichtfarbe	Preis €
12443023	chrom	460 lm	3000 - 1800 K	74,90
12443073	weiß	460 lm	3000 - 1800 K	73,90
12443253	alu matt	460 lm	3000 - 1800 K	76,70
12443633	champagner matt	460 lm	3000 - 1800 K	78,90
12443643	titan matt	460 lm	3000 - 1800 K	78,90

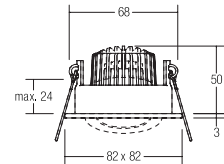

dim **2** warm

### LED-Einbaustrahler, IP65, dim2warm

Wird die Leuchte gedimmt, verringert sich die Farbtemperatur.  
Leuchtmittel: LED, Ausführung: Plug&Play, Farbwiedergabe: CRI > 80,  
Leistung: 6 W, Abstrahlwinkel: 38°, Material: Aluminium / Stahl /  
Silikonkautschuk / Kunststoff, zugehörige 350 mA-Konverter finden Sie  
ab Seite 652

**Energieeffizienzklasse: A++ bis A**  
Diese Leuchte enthält eingebaute LED-Lampen.  
Die Lampen können in der Leuchte nicht aus-  
getauscht werden.

Artikel-Nr.	Farbe	Lichtstrom	Lichtfarbe	Preis €
12445023	chrom	460 lm	3000 - 1800 K	77,00
12445073	weiß	460 lm	3000 - 1800 K	76,00
12445253	alu matt	460 lm	3000 - 1800 K	78,80
12445633	champagner matt	460 lm	3000 - 1800 K	81,00
12445643	titan matt	460 lm	3000 - 1800 K	81,00

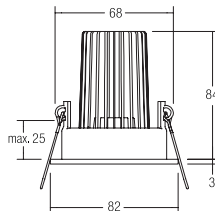

dim **2** warm

### LED-Einbaustrahler, IP65, dim2warm

Wird die Leuchte gedimmt, verringert sich die Farbtemperatur.  
Leuchtmittel: LED, Ausführung: Plug&Play, Farbwiedergabe: CRI > 80,  
Leistung: 12 W, Abstrahlwinkel: 38°, Material: Aluminium / Stahl /  
Silikonkautschuk / Kunststoff.

Zugehörige 350 mA-Konverter finden Sie ab Seite 652

**Energieeffizienzklasse: A++ bis A**  
Diese Leuchte enthält eingebaute LED-Lampen.  
Die Lampen können in der Leuchte nicht aus-  
getauscht werden.

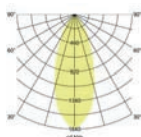

Artikel-Nr.	Farbe	Lichtstrom	Lichtfarbe	Preis €
12444073	weiß	900 lm	3000 - 1800 K	87,00
12444253	alu matt	900 lm	3000 - 1800 K	89,50

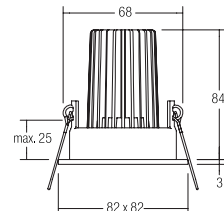

dim **2** warm

### LED-Einbaustrahler, IP65, dim2warm

Wird die Leuchte gedimmt, verringert sich die Farbtemperatur.  
Leuchtmittel: LED, Ausführung: Plug&Play, Farbwiedergabe: CRI > 80,  
Leistung: 12 W, Abstrahlwinkel: 38°, Material: Aluminium / Stahl /  
Silikonkautschuk / Kunststoff.

Zugehörige 350 mA-Konverter finden Sie ab Seite 652

**Energieeffizienzklasse: A++ bis A**  
Diese Leuchte enthält eingebaute LED-Lampen.  
Die Lampen können in der Leuchte nicht aus-  
getauscht werden.

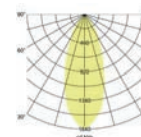

Artikel-Nr.	Farbe	Lichtstrom	Lichtfarbe	Preis €
12446073	weiß	900 lm	3000 - 1800 K	89,00
12446253	alu matt	900 lm	3000 - 1800 K	91,50



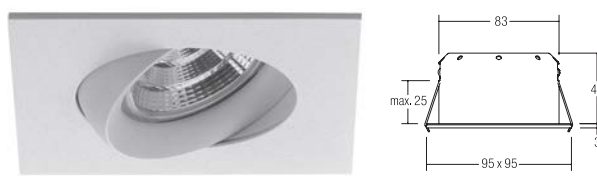

### LED-Einbaustrahler INDIWO83, IP44, dreh- und schwenkbar

Einbaustrahler geeignet zur direkten Montage auf normal entflammaren Baustoffen. Wärmedämmung zulässig.

Leuchtmittel: LED, Ausführung: Plug&Play, Farbwiedergabe: CRI > 85, Leistung: 5,5 W, Abstrahlwinkel: 36°, Material: Aluminium / Stahl / Kunststoff, zugehörige 350 mA-Konverter finden Sie ab Seite 652

**Energieeffizienzklasse: A++ bis A**

Diese Leuchte enthält eingebaute LED-Lampen. Die Lampen können in der Leuchte nicht ausgetauscht werden.

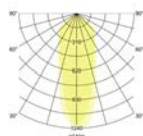

Artikel-Nr.	Farbe	Lichtstrom	Lichtfarbe	Preis €
12277023	chrom	550 lm	3000 K	66,00
12277153	nickel matt	550 lm	3000 K	66,00
12277173	strukturweiß	550 lm	3000 K	59,90



\* IP44 bei Einbau in geschlossenen Decken

### LED-Einbaustrahler INDIWO83, IP44, dreh- und schwenkbar

Einbaustrahler geeignet zur direkten Montage auf normal entflammaren Baustoffen. Wärmedämmung zulässig.

Leuchtmittel: LED, Ausführung: Plug&Play, Farbwiedergabe: CRI > 85, Leistung: 5,5 W, Abstrahlwinkel: 36°, Material: Aluminium / Stahl / Kunststoff, zugehörige 350 mA-Konverter finden Sie ab Seite 652

**Energieeffizienzklasse: A++ bis A**

Diese Leuchte enthält eingebaute LED-Lampen. Die Lampen können in der Leuchte nicht ausgetauscht werden.

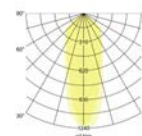

Artikel-Nr.	Farbe	Lichtstrom	Lichtfarbe	Preis €
12287023	chrom	550 lm	3000 K	68,00
12287153	nickel matt	550 lm	3000 K	68,00
12287173	strukturweiß	550 lm	3000 K	62,00



\* IP44 bei Einbau in geschlossenen Decken





## LED-Einbaudownlight ALTERO, IP44 NEU

Leuchtmittel: LED, Farbwiedergabe: CRI > 80, Leistung: 9,2 W, Abstrahlwinkel: 33°, Material: Aluminium / Glas

Zugehörige 500 mA-Konverter finden Sie auf Seite 658.

**Energieeffizienzklasse: A++ bis A**  
Diese Leuchte enthält eingebaute LED-Lampen. Die Lampen können in der Leuchte nicht ausgetauscht werden.

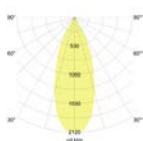

Artikel-Nr.	Farbe	Lichtstrom	Lichtfarbe	Preis €
12035173	strukturweiß	820 lm	3000 K	96,10
12035174 <b>NEU</b>	strukturweiß	840 lm	4000 K	96,10
12035403	strukturweiß / chrom	820 lm	3000 K	96,10
12035404 <b>NEU</b>	strukturweiß / chrom	840 lm	4000 K	96,10
12035553	strukturweiß / strukturschwarz	820 lm	3000 K	96,10
12035554 <b>NEU</b>	strukturweiß / strukturschwarz	840 lm	4000 K	96,10
12035753	strukturweiß / strukturgold	820 lm	3000 K	96,10
12035754 <b>NEU</b>	strukturweiß / strukturgold	840 lm	4000 K	96,10
12035853	strukturschwarz / strukturgold	820 lm	3000 K	96,10
12035854 <b>NEU</b>	strukturschwarz / strukturgold	840 lm	4000 K	96,10



\* IP44 bei Einbau in geschlossenen Decken, komplette Blende bauseits über Bajonett austauschbar.

## LED-Einbaudownlight ALTERO, IP44 NEU

Leuchtmittel: LED, Farbwiedergabe: CRI > 80, Leistung: 9,2 W, Abstrahlwinkel: 33°, Material: Aluminium / Glas

Zugehörige 500 mA-Konverter finden Sie auf Seite 658.

**Energieeffizienzklasse: A++ bis A**  
Diese Leuchte enthält eingebaute LED-Lampen. Die Lampen können in der Leuchte nicht ausgetauscht werden.

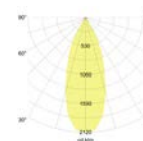

Artikel-Nr.	Farbe	Lichtstrom	Lichtfarbe	Preis €
12036173	strukturweiß	820 lm	3000 K	98,10
12036174 <b>NEU</b>	strukturweiß	840 lm	4000 K	98,10
12036403	strukturweiß / chrom	820 lm	3000 K	98,10
12036404 <b>NEU</b>	strukturweiß / chrom	840 lm	4000 K	98,10
12036553	strukturweiß / strukturschwarz	820 lm	3000 K	98,10
12036554 <b>NEU</b>	strukturweiß / strukturschwarz	840 lm	4000 K	98,10
12036753	strukturweiß / strukturgold	820 lm	3000 K	98,10
12036754 <b>NEU</b>	strukturweiß / strukturgold	840 lm	4000 K	98,10
12036853	strukturschwarz / strukturgold	820 lm	3000 K	98,10
12036854 <b>NEU</b>	strukturschwarz / strukturgold	840 lm	4000 K	98,10



\* IP44 bei Einbau in geschlossenen Decken, komplette Blende bauseits über Bajonett austauschbar.

## ALTERO.

Modular aufgebaute Produktserie mit austauschbaren Leuchtenabdeckungen. Für flexible Beleuchtungslösungen bei veränderlichen Raumkonzepten - von neutral bis akzentuiert.

Farben und Formen.



Strukturweiß



Strukturweiß / Chrom



Strukturweiß / Strukturschwarz



Strukturweiß / Strukturgold

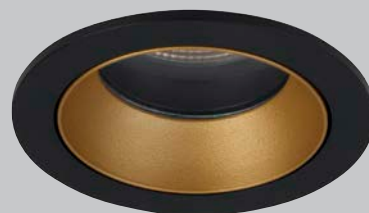

Strukturschwarz / Strukturgold

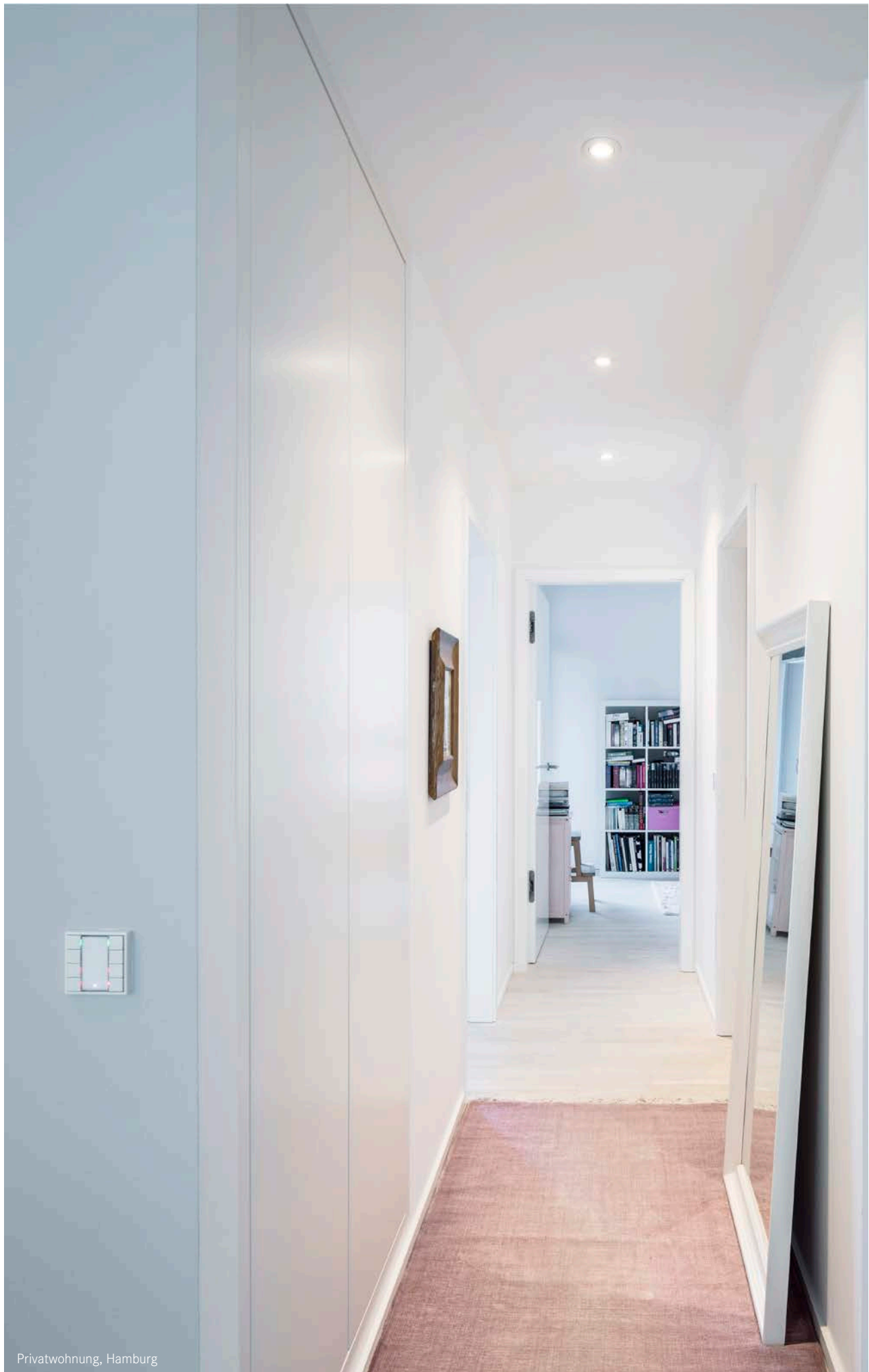

Privatwohnung, Hamburg

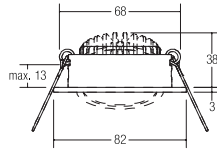

### LED-Einbaustrahler DISC, IP44, mit Linsenoptik

Leuchtmittel: LED, Ausführung: Plug&Play, Farbwiedergabe: CRI > 80, Leistung: 6 W, Abstrahlwinkel: 38°, Material: Aluminium / Kunststoff

Zugehörige 350 mA-Konverter finden Sie ab Seite 652.

**Energieeffizienzklasse: A++ bis A**

Diese Leuchte enthält eingebaute LED-Lampen. Die Lampen können in der Leuchte nicht ausgetauscht werden.

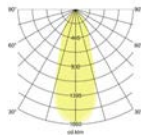

Artikel-Nr.	Farbe	Lichtstrom	Lichtfarbe	Preis €
12321023	chrom	670 lm	3000 K	48,00
12321024	chrom	720 lm	4000 K	48,00
12321073	weiß	670 lm	3000 K	39,00
12321074	weiß	720 lm	4000 K	39,00
12321253	alu matt	670 lm	3000 K	45,00
12321254	alu matt	720 lm	4000 K	45,00



\* IP44 bei Einbau in geschlossenen Decken

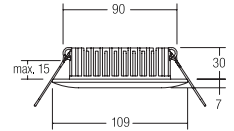

### LED-Einbaudownlight, IP54

Leuchtmittel: LED, Ausführung: Plug&Play, Farbwiedergabe: CRI > 80, Leistung: 10 W, Abstrahlwinkel: 90°, Material: Aluminium / Kunststoff

Zugehörige 350 mA-Konverter finden Sie ab Seite 652.

**Energieeffizienzklasse: A++ bis A**

Diese Leuchte enthält eingebaute LED-Lampen. Die Lampen können in der Leuchte nicht ausgetauscht werden.

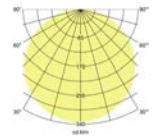

Artikel-Nr.	Farbe	Lichtstrom	Lichtfarbe	Preis €
12366073	weiß	750 lm	3000 K	76,00



\* IP54 bei Einbau in geschlossenen Decken

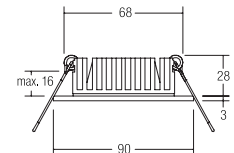

### LED-Einbaudownlight, IP54

Leuchtmittel: LED, Ausführung: Plug&Play, Farbwiedergabe: CRI > 80, Leistung: 6,3 W, Abstrahlwinkel: 25°, Material: Aluminium / Glas

Zugehörige 350 mA-Konverter finden Sie ab Seite 652.

**Energieeffizienzklasse: A++ bis A**

Diese Leuchte enthält eingebaute LED-Lampen. Die Lampen können in der Leuchte nicht ausgetauscht werden.

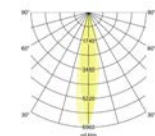

Artikel-Nr.	Farbe	Lichtstrom	Lichtfarbe	Preis €
12273073	weiß	480 lm	3000 K	77,10



\* IP54 bei Einbau in geschlossenen Decken

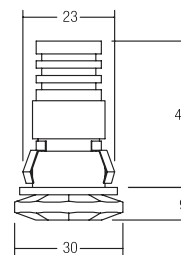
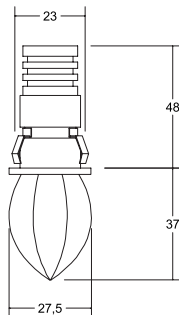

### LED-Lichtpunkt LEDstar, IP65

Leuchtmittel: LED, Ausführung: Plug&Play, Farbwiedergabe: CRI > 80, Leistung: 1 W, Material: Aluminium / Kristallglas

Zugehörige 350 mA-Konverter finden Sie ab Seite 652.

**Energieeffizienzklasse: A++ bis A**

Diese Leuchte enthält eingebaute LED-Lampen. Die Lampen können in der Leuchte nicht ausgetauscht werden.

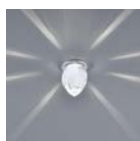

### LED-Lichtpunkt LEDstar, IP65

Leuchtmittel: LED, Ausführung: Plug&Play, Farbwiedergabe: CRI > 80, Leistung: 1 W, Material: Aluminium / Kristallglas

Zugehörige 350 mA-Konverter finden Sie ab Seite 652.

**Energieeffizienzklasse: A++ bis A**

Diese Leuchte enthält eingebaute LED-Lampen. Die Lampen können in der Leuchte nicht ausgetauscht werden.



Artikel-Nr.	Farbe	Lichtstrom	Lichtfarbe	Preis €
12202253	alu matt	16 lm	3000 K	42,00



\* IP65 bei Einbau in geschlossenen Decken

Artikel-Nr.	Farbe	Lichtstrom	Lichtfarbe	Preis €
12201253	alu matt	9 lm	3000 K	42,00



\* IP65 bei Einbau in geschlossenen Decken

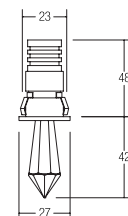
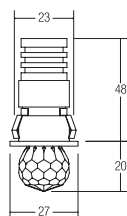

### LED-Lichtpunkt LEDstar, IP65

Leuchtmittel: LED, Ausführung: Plug&Play, Farbwiedergabe: CRI > 80, Leistung: 1 W, Material: Aluminium / Kristallglas

Zugehörige 350 mA-Konverter finden Sie ab Seite 652.

**Energieeffizienzklasse: A++ bis A**

Diese Leuchte enthält eingebaute LED-Lampen. Die Lampen können in der Leuchte nicht ausgetauscht werden.

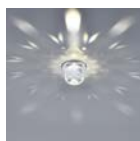

### LED-Lichtpunkt LEDstar, IP65

Leuchtmittel: LED, Ausführung: Plug&Play, Farbwiedergabe: CRI > 80, Leistung: 1 W, Material: Aluminium / Kristallglas

Zugehörige 350 mA-Konverter finden Sie ab Seite 652.

**Energieeffizienzklasse: A++ bis A**

Diese Leuchte enthält eingebaute LED-Lampen. Die Lampen können in der Leuchte nicht ausgetauscht werden.



Artikel-Nr.	Farbe	Lichtstrom	Lichtfarbe	Preis €
12203253	alu matt	15 lm	3000 K	42,00



\* IP65 bei Einbau in geschlossenen Decken

Artikel-Nr.	Farbe	Lichtstrom	Lichtfarbe	Preis €
12204253	alu matt	14 lm	3000 K	42,00



\* IP65 bei Einbau in geschlossenen Decken





## LED-Lichtpunkt, IP43

Leuchtmittel: LED, Ausführung: Plug&Play, Leistung: 1 W, Abstrahlwinkel: 30°, Material: Aluminium / Kunststoff

Zugehörige 350 mA-Konverter finden Sie ab Seite 652.

### Energieeffizienzklasse: A++ bis A

Diese Leuchte enthält eingebaute LED-Lampen. Die Lampen können in der Leuchte nicht ausgetauscht werden.

Artikel-Nr.	Farbe	Lichtstrom	Lichtfarbe	Preis €
P3653WW	chrom	40 lm	3000 K	31,10



\* IP43 bei Einbau in geschlossenen Decken, nur Indoor  
Lichtfarben kaltweiss, blau, rot, grün und amber auf Anfrage lieferbar.



## LED-Lichtpunkt, IP43

Leuchtmittel: LED, Ausführung: Plug&Play, Leistung: 1 W, Abstrahlwinkel: 15°, Material: Aluminium / Kunststoff

Zugehörige 350 mA-Konverter finden Sie ab Seite 652.

### Energieeffizienzklasse: A++ bis A

Diese Leuchte enthält eingebaute LED-Lampen. Die Lampen können in der Leuchte nicht ausgetauscht werden.

Artikel-Nr.	Farbe	Lichtstrom	Lichtfarbe	Preis €
P3654WW	chrom	40 lm	3000 K	31,10



\* IP43 bei Einbau in geschlossenen Decken, nur Indoor  
Lichtfarben kaltweiss, blau, rot, grün und amber auf Anfrage lieferbar.



## LED-Lichtpunkt, IP44

Leuchtmittel: LED, Ausführung: Plug&Play, Leistung: 1 W, Abstrahlwinkel: 120°, Material: Edelstahl / Glas, Farbe: edelstahl

Zugehörige 350 mA-Konverter finden Sie ab Seite 652.

### Energieeffizienzklasse: A++ bis A

Diese Leuchte enthält eingebaute LED-Lampen. Die Lampen können in der Leuchte nicht ausgetauscht werden.

Artikel-Nr.	Lichtfarbe	Energieeffizienzklasse	Lichtstrom	Preis €
P3659W	6500 K	A++ bis A	60 lm	81,20
P3659WW	3000 K	A++ bis A	40 lm	81,20



\*IP44 bei Einbau in geschlossenen Decken  
Lichtfarben blau, rot, grün und amber auf Anfrage lieferbar.

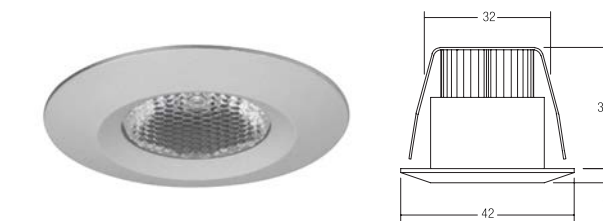

### LED-Lichtpunkt, IP44

Leuchtmittel: LED, Ausführung: Plug&Play, Farbwiedergabe: CRI > 80, Leistung: 1,2 W, Abstrahlwinkel: 30°, Material: Aluminium / Kunststoff

Zugehörige 350 mA-Konverter finden Sie ab Seite 652.

**Energieeffizienzklasse: A++ bis A**

Diese Leuchte enthält eingebaute LED-Lampen. Die Lampen können in der Leuchte nicht ausgetauscht werden.

Artikel-Nr.	Farbe	Lichtstrom	Lichtfarbe	Preis €
12071023	chrom	70 lm	3000 K	31,60
12071073	weiß	70 lm	3000 K	30,90
12071253	alu matt	70 lm	3000 K	31,60



\* IP44 bei Einbau in geschlossenen Decken

### LED-Lichtpunkt, IP44

Leuchtmittel: LED, Ausführung: Plug&Play, Farbwiedergabe: CRI > 80, Leistung: 1,2 W, Abstrahlwinkel: 36°, Material: Aluminium / Kunststoff

Zugehörige 350 mA-Konverter finden Sie ab Seite 652.

**Energieeffizienzklasse: A++ bis A**

Diese Leuchte enthält eingebaute LED-Lampen. Die Lampen können in der Leuchte nicht ausgetauscht werden.

Artikel-Nr.	Farbe	Lichtstrom	Lichtfarbe	Preis €
12070253	alu matt	70 lm	3000 K	27,00



\* IP44 bei Einbau in geschlossenen Decken



### LED-Lichtpunkt, IP44

Leuchtmittel: LED, Ausführung: Plug&Play, Farbwiedergabe: CRI > 80, Leistung: 3,3 W, Abstrahlwinkel: 32°, Material: Edelstahl / Aluminium / Kunststoff

Zugehörige 350 mA-Konverter finden Sie ab Seite 652.

**Energieeffizienzklasse: A++ bis A**

Diese Leuchte enthält eingebaute LED-Lampen. Die Lampen können in der Leuchte nicht ausgetauscht werden.

Artikel-Nr.	Farbe	Lichtstrom	Lichtfarbe	Preis €
12079023	chrom	160 lm	3000 K	51,30
12079073	weiß	160 lm	3000 K	39,90



\* IP44 bei Einbau in geschlossenen Decken

### LED-Lichtpunkt, IP65

Leuchtmittel: LED, Ausführung: Plug&Play, Farbwiedergabe: CRI > 80, Leistung: 3 W, Abstrahlwinkel: 45°, Material: Aluminium / Kunststoff

Zugehörige 700 mA-Konverter finden Sie ab Seite 660.

**Energieeffizienzklasse: A++ bis A**

Diese Leuchte enthält eingebaute LED-Lampen. Die Lampen können in der Leuchte nicht ausgetauscht werden.

Artikel-Nr.	Farbe	Lichtstrom	Lichtfarbe	Preis €
12053173	strukturweiß	120 lm	3000 K	67,80



\* IP65 bei Einbau in geschlossenen Decken

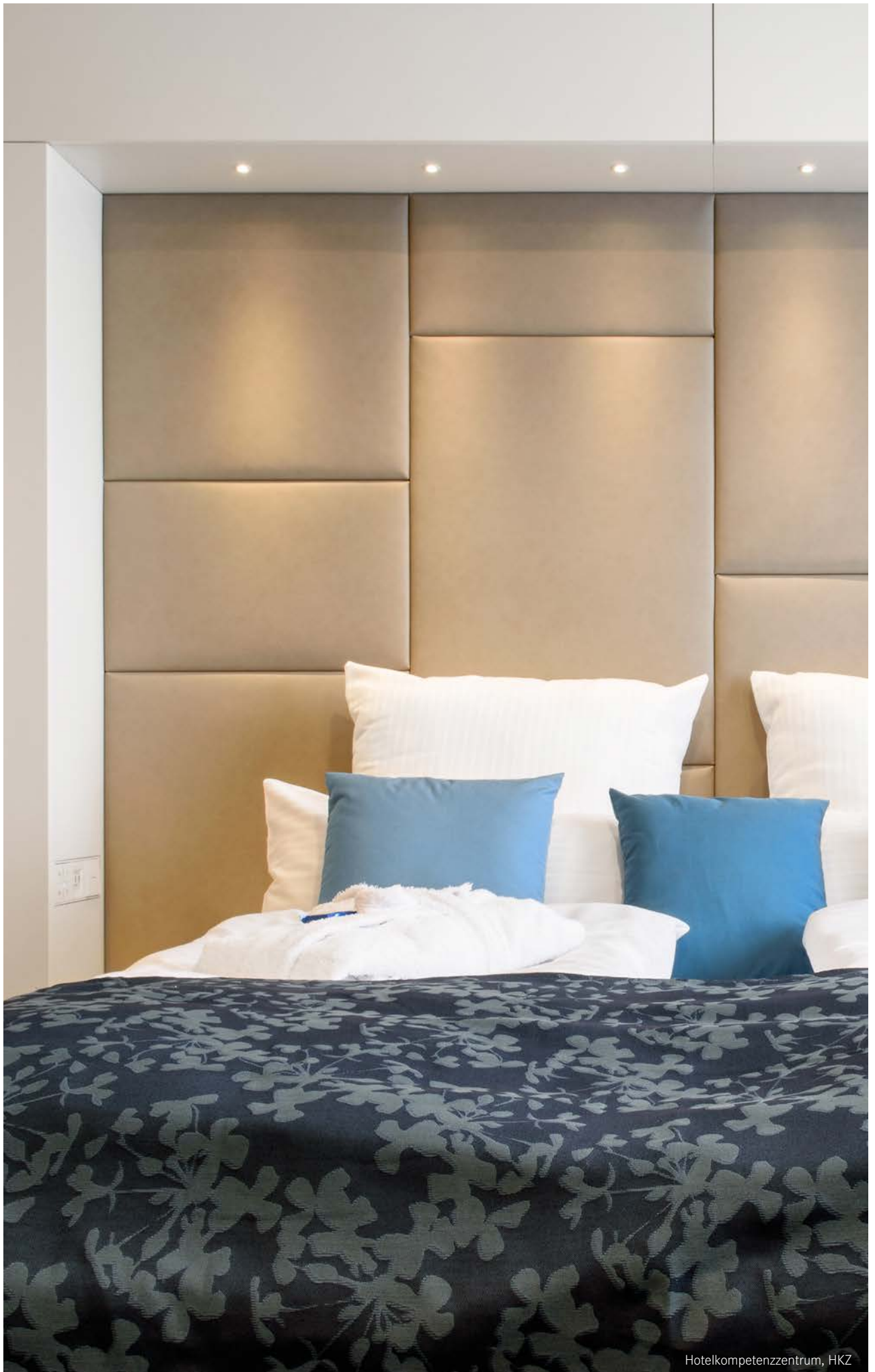

Hotelkompetenzzentrum, HKZ



**Montagebeispiel**

1 x Doppel-Einputzrahmen rechteckig: 82043170  
 2 x System-Downlight: 12640073

**Montagebeispiel**

1 x Einbauring, rund: 82030170  
 1 x System-Downlight: 12630073

**COUPLED Einputz- / Einbaurahmen zu COUPLED-Systemleuchten**

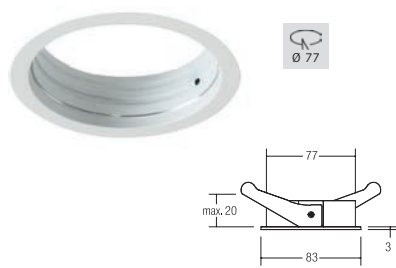

**Einbauring, rund**

Artikel-Nr.	Gehäusefarbe	Durchmesser	Preis €
82030170	strukturweiß	83 mm	11,80

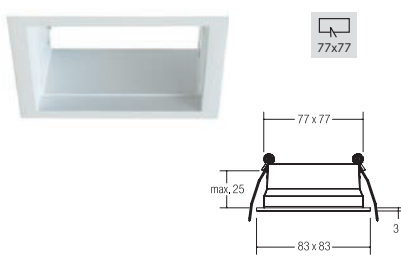

**Einbaurahmen, quadratisch**

Artikel-Nr.	Gehäusefarbe	L x B	Preis €
82040170	strukturweiß	83 x 83 mm	11,80

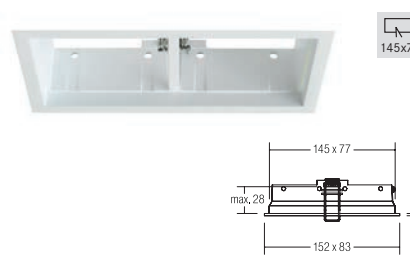

**Doppel-Einbaurahmen, rechteckig**

Artikel-Nr.	Gehäusefarbe	L x B	Preis €
82041170	strukturweiß	151 x 83 mm	21,70

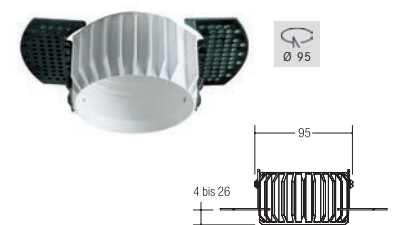

**Einputzring rund, für rahmenlosen Einbau**

Artikel-Nr.	Gehäusefarbe	Deckenstärke	Preis €
82032170	strukturweiß	4 - 26 mm	20,90

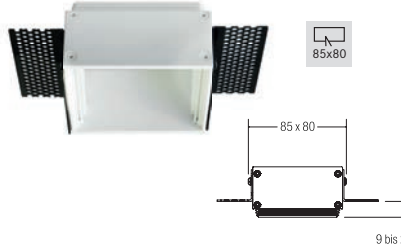

**Einputzrahmen quadratisch, für rahmenlosen Einbau**

Artikel-Nr.	Gehäusefarbe	Deckenstärke	Preis €
82042170	strukturweiß	9 - 24 mm	22,90

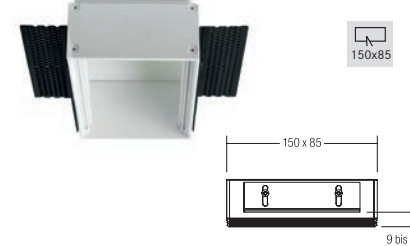

**Doppel-Einputzrahmen rechteckig, für rahmenlosen Einbau**

Artikel-Nr.	Gehäusefarbe	Deckenstärke	Preis €
82043170	strukturweiß	9 - 24 mm	39,50

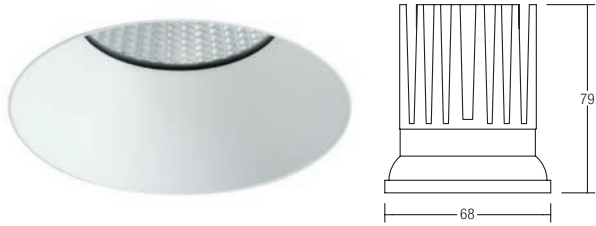

### LED-System-Downlight COUPLED, IP44, rund

Montage nur zzgl. Einputz- oder Einbaurahmen 82030170 oder 82032170 möglich.

Leuchtmittel: LED, Farbwiedergabe: CRI > 90, Leistung: 8,9 W, Abstrahlwinkel: 34°, Material: Aluminium / Kunststoff

Zugehörige 500 mA-Konverter finden Sie auf Seite 658.

Weitere COUPLED-Varianten finden Sie auf den Seiten 63-65.

**Energieeffizienzklasse: A++ bis A**

Diese Leuchte enthält eingebaute LED-Lampen. Die Lampen können in der Leuchte nicht ausgetauscht werden.

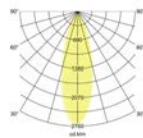

Artikel-Nr.	Farbe	Lichtstrom	Lichtfarbe	Preis €
12630073	weiß	950 lm	3000 K	56,20

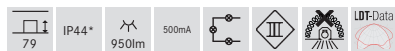

\* IP44 bei Einbau in geschlossenen Decken in COUPLED Einbau- oder Einputzrahmen

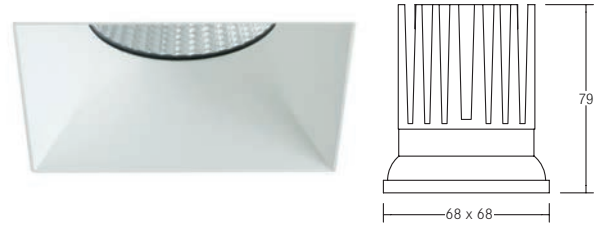

### LED-System-Downlight COUPLED, IP44, quadratisch

Montage nur zzgl. Einputz- oder Einbaurahmen 82040170, 82041170, 82042170 oder 82043170 möglich.

Leuchtmittel: LED, Farbwiedergabe: CRI > 90, Leistung: 8,9 W, Abstrahlwinkel: 34°, Material: Aluminium / Kunststoff

Zugehörige 500 mA-Konverter finden Sie auf Seite 658.

Weitere COUPLED-Varianten finden Sie auf den Seiten 63-65.

**Energieeffizienzklasse: A++ bis A**

Diese Leuchte enthält eingebaute LED-Lampen. Die Lampen können in der Leuchte nicht ausgetauscht werden.

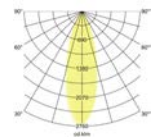

Artikel-Nr.	Farbe	Lichtstrom	Lichtfarbe	Preis €
12640073	weiß	950 lm	3000 K	56,20



\* IP44 bei Einbau in geschlossenen Decken in COUPLED Einbau- oder Einputzrahmen



### LED-Einbaudownlight, IP54

Leuchtmittel: LED, Ausführung: Plug&Play, Farbwiedergabe: CRI > 80, Leistung: 6 W, Abstrahlwinkel: 38°, Material: Aluminium / Glas

Zugehörige 350 mA-Konverter finden Sie ab Seite 652.

**Energieeffizienzklasse: A++ bis A**

Diese Leuchte enthält eingebaute LED-Lampen. Die Lampen können in der Leuchte nicht ausgetauscht werden.

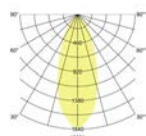

Artikel-Nr.	Farbe	Lichtstrom	Lichtfarbe	Preis €
12266073	weiß	540 lm	2700 K	66,50
12266083	schwarz	540 lm	2700 K	66,50

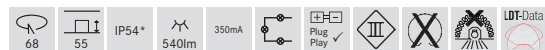

\* IP54 bei Einbau in geschlossenen Decken



### LED-Einbaudownlight, IP54

Leuchtmittel: LED, Ausführung: Plug&Play, Farbwiedergabe: CRI > 80, Leistung: 6 W, Abstrahlwinkel: 38°, Material: Aluminium / Glas

Zugehörige 350 mA-Konverter finden Sie ab Seite 652.

**Energieeffizienzklasse: A++ bis A**

Diese Leuchte enthält eingebaute LED-Lampen. Die Lampen können in der Leuchte nicht ausgetauscht werden.

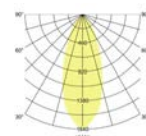

Artikel-Nr.	Farbe	Lichtstrom	Lichtfarbe	Preis €
12267073	weiß	540 lm	2700 K	72,00
12267083	schwarz	540 lm	2700 K	72,00

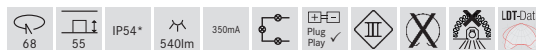

\* IP54 bei Einbau in geschlossenen Decken

### LED-Einbaudownlightset, IP54, schaltbar

Set inkl. Konverter für 230 V-Netzspannung, schaltbar, Maße Konverter: L 68 x B 35 x H 21 mm

Leuchtmittel: LED, Farbwiedergabe: CRI > 80, Leistung: 6 W, Abstrahlwinkel: 38°, Material: Aluminium / Glas

**Energieeffizienzklasse: A++ bis A**

Diese Leuchte enthält eingebaute LED-Lampen. Die Lampen können in der Leuchte nicht ausgetauscht werden.

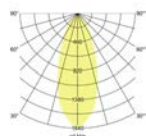

Artikel-Nr.	Farbe	Lichtstrom	Lichtfarbe	Preis €
38266073	weiß	540 lm	2700 K	88,40
38266083	schwarz	540 lm	2700 K	88,40



\* IP54 bei Einbau in geschlossenen Decken

### LED-Einbaudownlightset, IP54, schaltbar

Set inkl. Konverter für 230 V-Netzspannung, schaltbar, Maße Konverter: L 68 x B 35 x H 21 mm

Leuchtmittel: LED, Farbwiedergabe: CRI > 80, Leistung: 6 W, Abstrahlwinkel: 38°, Material: Aluminium / Glas

**Energieeffizienzklasse: A++ bis A**

Diese Leuchte enthält eingebaute LED-Lampen. Die Lampen können in der Leuchte nicht ausgetauscht werden.

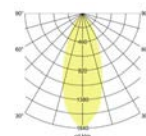

Artikel-Nr.	Farbe	Lichtstrom	Lichtfarbe	Preis €
38267073	weiß	540 lm	2700 K	93,90
38267083	schwarz	540 lm	2700 K	93,90



\* IP54 bei Einbau in geschlossenen Decken



### Einbaudownlight, IP65

Leuchtmittel: Für NV-Halogenlampe, Ausführung: GX5,3, Leistung: max. 35 W, Material: Aluminium / Glas

Energieeffizienzklasse: A+ bis C

Artikel-Nr.	Farbe	Preis €
20368070	weiß	32,00
20368150	nickel matt	35,20
20368680	silber	32,00

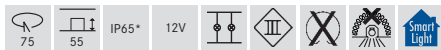

\* IP65 bei Einbau in geschlossenen Decken



### Einbaudownlight, IP65

Leuchtmittel: Für NV-Halogenlampe, Ausführung: GX5,3, Leistung: max. 35 W, Material: Aluminium / Glas

Energieeffizienzklasse: A+ bis C

Artikel-Nr.	Farbe	Preis €
20369070	weiß	34,10
20369150	nickel matt	37,30
20369680	silber	34,10

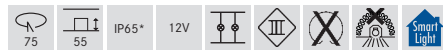

\* IP65 bei Einbau in geschlossenen Decken

### LED-Einbaudownlight, IP65

Leuchtmittel: LED, Ausführung: Plug&Play, Farbwiedergabe: CRI > 80, Leistung: 6 W, Abstrahlwinkel: 38°, Material: Aluminium / Glas

Zugehörige 350 mA-Konverter finden Sie ab Seite 652.

Energieeffizienzklasse: A++ bis A

Diese Leuchte enthält eingebaute LED-Lampen. Die Lampen können in der Leuchte nicht ausgetauscht werden.

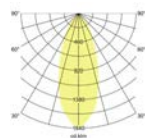

Artikel-Nr.	Farbe	Lichtstrom	Lichtfarbe	Preis €
13368073	weiß	640 lm	3000 K	82,00
13368153	nickel matt	640 lm	3000 K	85,20
13368683	silber	640 lm	3000 K	82,00

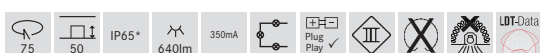

\* IP65 bei Einbau in geschlossenen Decken

### LED-Einbaudownlight, IP65

Leuchtmittel: LED, Ausführung: Plug&Play, Farbwiedergabe: CRI > 80, Leistung: 6 W, Abstrahlwinkel: 38°, Material: Aluminium / Glas

Zugehörige 350 mA-Konverter finden Sie ab Seite 652.

Energieeffizienzklasse: A++ bis A

Diese Leuchte enthält eingebaute LED-Lampen. Die Lampen können in der Leuchte nicht ausgetauscht werden.

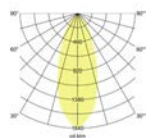

Artikel-Nr.	Farbe	Lichtstrom	Lichtfarbe	Preis €
13369073	weiß	640 lm	3000 K	84,10
13369153	nickel matt	640 lm	3000 K	87,30
13369683	silber	640 lm	3000 K	84,10

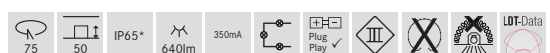

\* IP65 bei Einbau in geschlossenen Decken



Saunapark, Epe



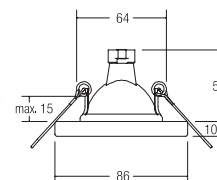
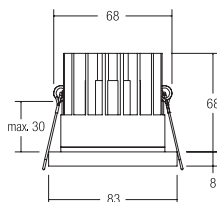

### LED-Einbaudownlight, IP54

NEU

Leuchtmittel: LED, Farbwiedergabe: CRI > 80, Leistung: 9,2 W, Abstrahlwinkel: 38°, Material: Aluminium / Glas

Zugehörige 500 mA-Konverter finden Sie auf Seite 658.

**Energieeffizienzklasse: A++ bis A**

Diese Leuchte enthält eingebaute LED-Lampen. Die Lampen können in der Leuchte nicht ausgetauscht werden.

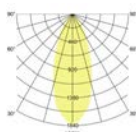

Artikel-Nr.	Farbe	Lichtstrom	Lichtfarbe	Preis €
12270173	strukturweiß	820 lm	3000 K	89,00
12270174	<b>NEU</b> strukturweiß	840 lm	4000 K	89,00
12270183	strukturschwarz	820 lm	3000 K	89,00
12270184	<b>NEU</b> strukturschwarz	840 lm	4000 K	89,00



\* IP54 bei Einbau in geschlossenen Decken

### Einbaudownlight, IP65

Leuchtmittel: Für NV-Halogenlampe, Ausführung: GX5,3, Leistung: max. 35 W, Material: Edelstahl / Glas

**Energieeffizienzklasse: A+ bis C**

Artikel-Nr.	Farbe	Preis €
2264.22	edelstahl	29,50



\* IP65 bei Einbau in geschlossenen Decken

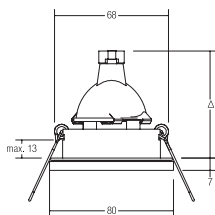

### Einbaudownlight, IP65

Leuchtmittel: Für NV-Halogenlampe, Ausführung: GX5,3, Leistung: max. 50 W, Material: Guss / Glas

Energieeffizienzklasse: A+ bis C

Artikel-Nr.	Farbe	Preis €
2062.02	chrom	29,50
2062.07	weiß	26,60
2062.25	nickel matt	28,30

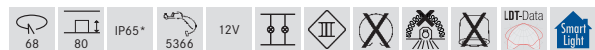

\* IP65 bei Einbau in geschlossenen Decken

### Hochvolt-Einbaudownlight, GU10, IP65

Inkl. Hochvoltbügel zur normgerechten Zugentlastung.

Leuchtmittel: Für HV-Halogenlampe, Ausführung: GU10, Leistung: max. 50 W, Material: Guss / Glas

Energieeffizienzklasse: A++ bis D

Artikel-Nr.	Farbe	Preis €
36149020	chrom	39,90
36149070	weiß	37,00
36149250	nickel matt	38,70

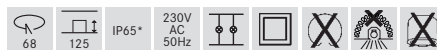

\* IP65 bei Einbau in geschlossenen Decken

### LED-Einbaudownlight, IP65

Leuchtmittel: LED, Ausführung: Plug&Play, Farbwiedergabe: CRI > 80, Leistung: 6 W, Abstrahlwinkel: 38°, Material: Guss / Aluminium / Glas

Zugehörige 350 mA-Konverter finden Sie ab Seite 652.

Energieeffizienzklasse: A++ bis A  
Diese Leuchte enthält eingebaute LED-Lampen. Die Lampen können in der Leuchte nicht ausgetauscht werden.

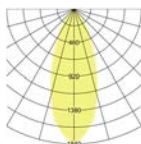

Artikel-Nr.	Farbe	Lichtstrom	Lichtfarbe	Preis €
13149023	chrom	510 lm	3000 K	79,50
13149073	weiß	510 lm	3000 K	76,60
13149253	nickel matt	510 lm	3000 K	78,30

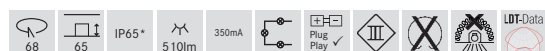

\* IP65 bei Einbau in geschlossenen Decken

### LED-Einbaudownlightset, IP65, schaltbar

Set inkl. Konverter für 230 V-Netzspannung, schaltbar, Maße Konverter: L 68 x B 35 x H 21 mm

Leuchtmittel: LED, Farbwiedergabe: CRI > 80, Leistung: 6 W, Abstrahlwinkel: 38°, Material: Guss / Aluminium / Glas

Energieeffizienzklasse: A++ bis A  
Diese Leuchte enthält eingebaute LED-Lampen. Die Lampen können in der Leuchte nicht ausgetauscht werden.

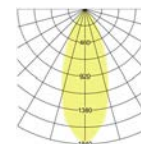

Artikel-Nr.	Farbe	Lichtstrom	Lichtfarbe	Preis €
38149023	chrom	510 lm	3000 K	101,40
38149073	weiß	510 lm	3000 K	98,50
38149253	nickel matt	510 lm	3000 K	100,20



\* IP65 bei Einbau in geschlossenen Decken

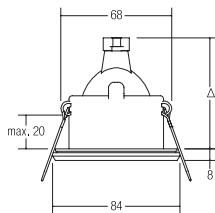

### Einbaudownlight, V4A, IP65

Leuchtmittel: Für NV-Halogenlampe, Ausführung: GX5,3, Leistung: max. 50 W, Material: Edelstahl / Glas

Energieeffizienzklasse: A+ bis C

Artikel-Nr.	Farbe	Preis €
2339.42	edelstahl	62,00



\* IP65 bei Einbau in geschlossenen Decken

### Hochvolt-Einbaudownlight, V4A, GU10, IP65

Inkl. Hochvoltbügel zur normgerechten Zugentlastung.

Leuchtmittel: Für HV-Halogenlampe, Ausführung: GU10, Leistung: max. 50 W, Material: Edelstahl / Glas

Energieeffizienzklasse: A++ bis D

Artikel-Nr.	Farbe	Preis €
36306420	edelstahl	72,40

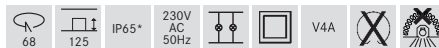

\* IP65 bei Einbau in geschlossenen Decken

### LED-Einbaudownlight, V4A, IP65

Leuchtmittel: LED, Ausführung: Plug&Play, Farbwiedergabe: CRI > 80, Leistung: 6 W, Abstrahlwinkel: 38°, Material: Edelstahl / Aluminium / Glas

Zugehörige 350 mA-Konverter finden Sie ab Seite 652.

Energieeffizienzklasse: A++ bis A

Diese Leuchte enthält eingebaute LED-Lampen. Die Lampen können in der Leuchte nicht ausgetauscht werden.

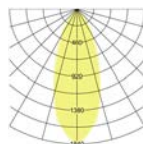

Artikel-Nr.	Farbe	Lichtstrom	Lichtfarbe	Preis €
13306423	edelstahl	510 lm	3000 K	112,00



\* IP65 bei Einbau in geschlossenen Decken

### LED-Einbaudownlightset, V4A, IP65, schaltbar

Set inkl. Konverter für 230 V-Netzspannung, schaltbar, Maße Konverter: L 68 x B 35 x H 21 mm

Leuchtmittel: LED, Farbwiedergabe: CRI > 80, Leistung: 6 W, Abstrahlwinkel: 38°, Material: Edelstahl / Aluminium / Glas

Energieeffizienzklasse: A++ bis A

Diese Leuchte enthält eingebaute LED-Lampen. Die Lampen können in der Leuchte nicht ausgetauscht werden.

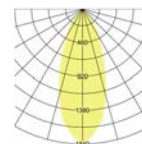

Artikel-Nr.	Farbe	Lichtstrom	Lichtfarbe	Preis €
38306423	edelstahl	510 lm	3000 K	133,90

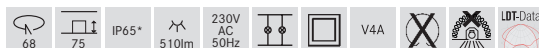

\* IP65 bei Einbau in geschlossenen Decken

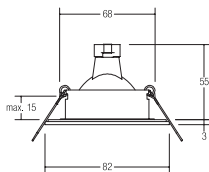

### Einbaudownlight, V4A, IP54

NEU

Leuchtmittel: Für NV-Halogenlampe, Ausführung: GX5,3,  
Leistung: max. 35 W, Material: Edelstahl / Glas

Energieeffizienzklasse: A+ bis C

Artikel-Nr.	Farbe	Preis €
26004070	NEU weiß	52,80
26004220	edelstahl	52,80

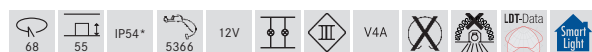

\* IP54 bei Einbau in geschlossenen Decken

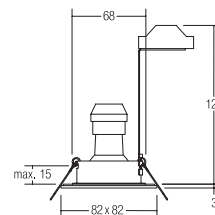

### Hochvolt-Einbaudownlight, V4A, GU10, IP54

NEU

Inkl. Hochvoltbügel zur normgerechten Zugentlastung.

Leuchtmittel: Für HV-Halogenlampe, Ausführung: GU10,  
Leistung: max. 35 W, Material: Edelstahl / Glas

Energieeffizienzklasse: A++ bis D

Artikel-Nr.	Farbe	Preis €
36004070	NEU weiß	63,20
36004220	edelstahl	63,20

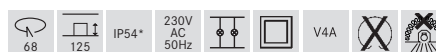

\* IP54 bei Einbau in geschlossenen Decken

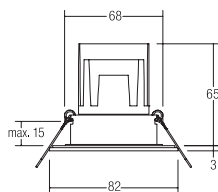

### LED-RGB-Einbaudownlight, V4A, IP54

Anschlussleitung: 4-adrig, Montage in Hohldecken mit Federbefestigung.  
Planungshinweis für Systemkomponenten: Ansteuerung: negativ, gemeinsame Anode (C.A.)

Leuchtmittel: LED, Leistung: 13,8 W, Abstrahlwinkel: 45°,  
Lichtstrom: rot: 65 lm / grün: 135 lm / blau: 30 lm,  
Material: Edelstahl / Aluminium / Kunststoff / Glas

Zugehörige 12 V-Netzteile finden Sie ab Seite 666, zugehörige Steuerungen ab Seite 670.

Energieeffizienzklasse: Spezialprodukt \*  
Diese Leuchte enthält eingebaute LED-Lampen.  
Die Lampen können in der Leuchte nicht ausgetauscht werden.

Artikel-Nr.	Farbe	Lichtfarbe	Preis €
18112221	edelstahl	RGB	178,40

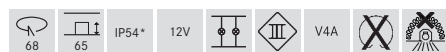

Spezialprodukt \* (Details siehe Seite 729)  
\* IP54 bei Einbau in geschlossenen Decken

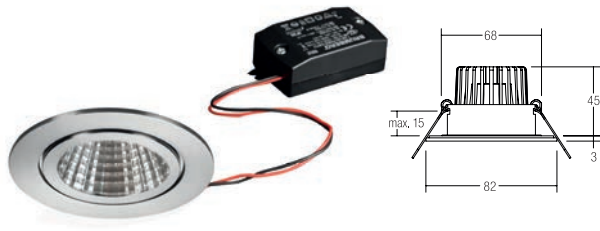

## LED-Einbaudownlightset BB15, V4A, IP54, schaltbar

Set inkl. Konverter für 230 V-Netzspannung, schaltbar,  
Maße Konverter: L 68 x B 35 x H 21 mm

Leuchtmittel: LED, Farbwiedergabe: CRI > 80, Leistung: 6 W,  
Abstrahlwinkel: 38°, Material: Edelstahl / Aluminium / Glas

### Energieeffizienzklasse: A++ bis A

Diese Leuchte enthält eingebaute LED-Lampen.  
Die Lampen können in der Leuchte nicht ausgetauscht werden.

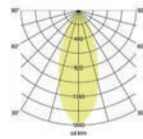

Artikel-Nr.	Farbe	Lichtstrom	Lichtfarbe	Preis €
38375423	edelstahl	640 lm	3000 K	77,90

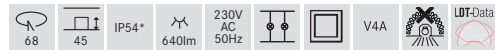

\* IP54 bei Einbau in geschlossenen Decken

## LED-Einbaudownlightset BB15, V4A, IP54, dimmbar

Set inkl. Konverter für 230 V-Netzspannung, Phasenabschnitt,  
Maße Konverter: L 110 x B 50 x H 19 mm

Leuchtmittel: LED, Farbwiedergabe: CRI > 80, Leistung: 6 W,  
Abstrahlwinkel: 38°, Material: Edelstahl / Aluminium / Glas

### Energieeffizienzklasse: A++ bis A

Diese Leuchte enthält eingebaute LED-Lampen.  
Die Lampen können in der Leuchte nicht ausgetauscht werden.

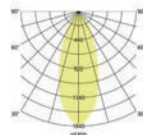

Artikel-Nr.	Farbe	Lichtstrom	Lichtfarbe	Preis €
39375423	edelstahl	640 lm	3000 K	79,90

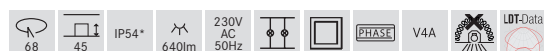

\* IP54 bei Einbau in geschlossenen Decken

## LED-Einbaudownlightset BB15, V4A, IP54, dimmbar, mit Rund-Konverter

Set inkl. Rund-Konverter für 230 V-Netzspannung, Phasenabschnitt,  
Maße Konverter: D 51 x H 24 mm

Leuchtmittel: LED, Farbwiedergabe: CRI > 80, Leistung: 6 W,  
Abstrahlwinkel: 38°, Material: Edelstahl / Aluminium / Glas

### Energieeffizienzklasse: A++ bis A

Diese Leuchte enthält eingebaute LED-Lampen.  
Die Lampen können in der Leuchte nicht ausgetauscht werden.

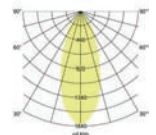

Artikel-Nr.	Farbe	Lichtstrom	Lichtfarbe	Preis €
40375423	edelstahl	640 lm	3000 K	87,90

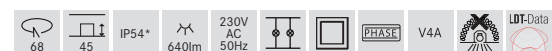

\* IP54 bei Einbau in geschlossenen Decken

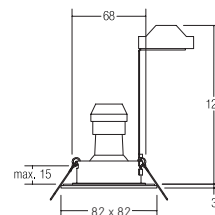
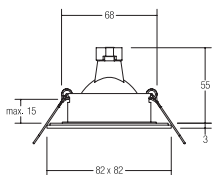

## Einbaudownlight, V4A, IP54

NEU

Leuchtmittel: Für NV-Halogenlampe, Ausführung: GX5,3,  
Leistung: max. 35 W, Material: Edelstahl / Glas

Energieeffizienzklasse: A+ bis C

Artikel-Nr.	Farbe	Preis €
26005070	NEU weiß	54,90
26005220	edelstahl	54,90

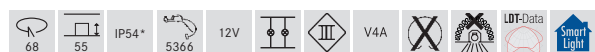

\* IP54 bei Einbau in geschlossenen Decken

## Hochvolt-Einbaustrahler, V4A, GU10, IP54

NEU

Inkl. Hochvoltbügel zur normgerechten Zugentlastung.

Leuchtmittel: Für HV-Halogenlampe, Ausführung: GU10,  
Leistung: max. 35 W, Material: Edelstahl / Glas

Energieeffizienzklasse: A++ bis D

Artikel-Nr.	Farbe	Preis €
36005070	NEU weiß	65,40
36005220	edelstahl	65,40

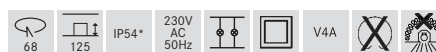

\* IP54 bei Einbau in geschlossenen Decken

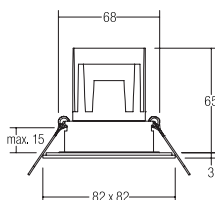

## LED-RGB-Einbaudownlight, V4A, IP54

Anschlussleitung: 4-adrig, Montage in Hohldecken mit Federbefestigung.  
Planungshinweis für Systemkomponenten: Ansteuerung: negativ, gemeinsame Anode (C.A.).

Leuchtmittel: LED, Leistung: 13,8 W, Abstrahlwinkel: 45°,  
Lichtstrom: rot: 65 lm / grün: 135 lm / blau: 30 lm,  
Material: Edelstahl / Aluminium / Kunststoff / Glas

Zugehörige 12 V-Netzteile finden Sie ab Seite 666, zugehörige Steuerungen ab Seite 670.

Energieeffizienzklasse: Spezialprodukt \*

Diese Leuchte enthält eingebaute LED-Lampen.  
Die Lampen können in der Leuchte nicht ausgetauscht werden.

Artikel-Nr.	Farbe	Lichtfarbe	Preis €
18113221	edelstahl	RGB	180,60

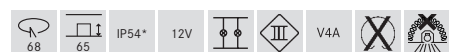

Spezialprodukt \* (Details siehe Seite 729)

\* IP54 bei Einbau in geschlossenen Decken

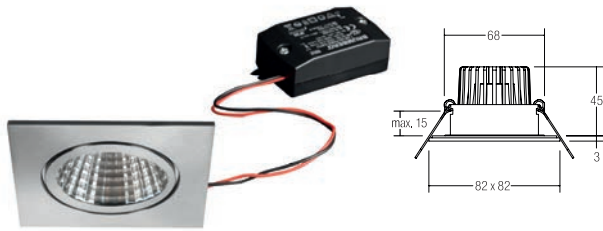

## LED-Einbaudownlightset BB16, V4A, IP54, schaltbar

Set inkl. Konverter für 230 V-Netzspannung, schaltbar,  
Maße Konverter: L 68 x B 35 x H 21 mm

Leuchtmittel: LED, Farbwiedergabe: CRI > 80, Leistung: 6 W,  
Abstrahlwinkel: 38°, Material: Edelstahl / Aluminium / Glas

### Energieeffizienzklasse: A++ bis A

Diese Leuchte enthält eingebaute LED-Lampen.  
Die Lampen können in der Leuchte nicht ausgetauscht werden.

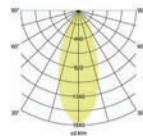

Artikel-Nr.	Farbe	Lichtstrom	Lichtfarbe	Preis €
38376423	edelstahl	640 lm	3000 K	79,90

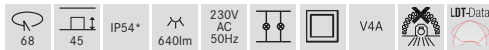

\* IP54 bei Einbau in geschlossenen Decken

## LED-Einbaudownlightset BB16, V4A, IP54, dimmbar

Set inkl. Konverter für 230 V-Netzspannung, Phasenabschnitt,  
Maße Konverter: L 110 x B 50 x H 19 mm

Leuchtmittel: LED, Farbwiedergabe: CRI > 80, Leistung: 6 W,  
Abstrahlwinkel: 38°, Material: Edelstahl / Aluminium / Glas

### Energieeffizienzklasse: A++ bis A

Diese Leuchte enthält eingebaute LED-Lampen.  
Die Lampen können in der Leuchte nicht ausgetauscht werden.

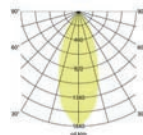

Artikel-Nr.	Farbe	Lichtstrom	Lichtfarbe	Preis €
39376423	edelstahl	640 lm	3000 K	81,90

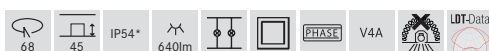

\* IP54 bei Einbau in geschlossenen Decken

## LED-Einbaudownlightset BB16, V4A, IP54, dimmbar, mit Rund-Konverter

Set inkl. Rund-Konverter für 230 V-Netzspannung, Phasenabschnitt,  
Maße Konverter: D 51 x H 24 mm

Leuchtmittel: LED, Farbwiedergabe: CRI > 80, Leistung: 6 W,  
Abstrahlwinkel: 38°, Material: Edelstahl / Aluminium / Glas

### Energieeffizienzklasse: A++ bis A

Diese Leuchte enthält eingebaute LED-Lampen.  
Die Lampen können in der Leuchte nicht ausgetauscht werden.

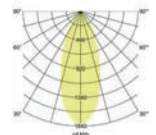

Artikel-Nr.	Farbe	Lichtstrom	Lichtfarbe	Preis €
40376423	edelstahl	640 lm	3000 K	89,90

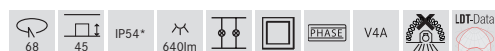

\* IP54 bei Einbau in geschlossenen Decken

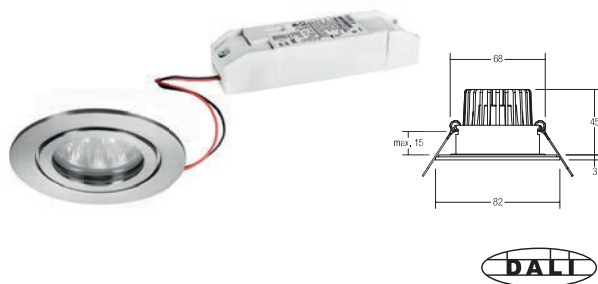

### Smart Light Solutions Downlightset, V4A, DALI, IP54, 2-fach

Weißlicht-Set inkl. 1 x Konverter für 230 V-Netzspannung, DALI dimmbar, Maße Konverter: L 110,5 x B 52 x H 22 mm, 2 x LED-Einbaudownlights, 2 x Plug&Play-Leitung (je 2.000 mm).

Leuchtmittel: LED, Ausführung: Plug&Play, Farbwiedergabe: CRI > 80, Leistung: 2 x 6 W, Abstrahlwinkel: 38°, Lichtstrom: 2 x 640 lm, Material: Edelstahl / Aluminium / Kunststoff / Glas

**Energieeffizienzklasse: A++ bis A**

Diese Leuchte enthält eingebaute LED-Lampen. Die Lampen können in der Leuchte nicht ausgetauscht werden.

Artikel-Nr.	Farbe	Lichtstrom	Lichtfarbe	Preis €
13175423	edelstahl	1.280 lm	3000 K	245,00

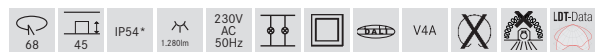

\* IP54 bei Einbau in geschlossenen Decken  
Auf Anfrage auch in Farbe weiß erhältlich.

### Smart Light Solutions Downlightset, V4A, DALI, IP54, 4-fach

Weißlicht-Set inkl. 2 x Konverter für 230 V-Netzspannung, DALI dimmbar, Maße Konverter: L 110,5 x B 52 x H 22 mm, 4 x LED-Einbaudownlights, 4 x Plug&Play-Leitung (je 2.000 mm).

Leuchtmittel: LED, Ausführung: Plug&Play, Farbwiedergabe: CRI > 80, Leistung: 4 x 6 W, Abstrahlwinkel: 38°, Lichtstrom: 4 x 640 lm, Material: Edelstahl / Aluminium / Kunststoff / Glas

**Energieeffizienzklasse: A++ bis A**

Diese Leuchte enthält eingebaute LED-Lampen. Die Lampen können in der Leuchte nicht ausgetauscht werden.

Artikel-Nr.	Farbe	Lichtstrom	Lichtfarbe	Preis €
13176423	edelstahl	2.560 lm	3000 K	498,00

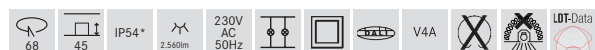

\* IP54 bei Einbau in geschlossenen Decken  
Auf Anfrage auch in Farbe weiß erhältlich.

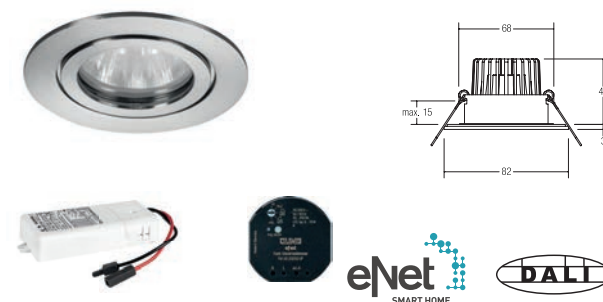

### Smart Light Solutions Downlightset, V4A, eNET, IP54, 2-fach

eNET-Set inkl. 1 x eNET-Aktor DALI, 1 x 350mA-Konverter für 230 V-Netzspannung, DALI dimmbar, Maße Konverter: L 110,5 x B 52 x H 22 mm, 2 x LED-Einbaudownlights, 2 x Plug&Play-Leitung (je 2.000 mm).

Achtung: Zum Betrieb wird zusätzlich mindestens ein eNET-Sender benötigt (nicht im Lieferumfang enthalten).

Leuchtmittel: LED, Ausführung: Plug&Play, Farbwiedergabe: CRI > 80, Leistung: 2 x 6 W, Abstrahlwinkel: 38°, Lichtstrom: 2 x 640 lm, Material: Edelstahl / Aluminium / Kunststoff / Glas

**Energieeffizienzklasse: A++ bis A**

Diese Leuchte enthält eingebaute LED-Lampen. Die Lampen können in der Leuchte nicht ausgetauscht werden.

Artikel-Nr.	Farbe	Lichtstrom	Lichtfarbe	Preis €
13275423	edelstahl	1.280 lm	3000 K	429,00

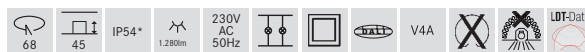

\* IP54 bei Einbau in geschlossenen Decken  
Auf Anfrage auch in Farbe weiß erhältlich.

### Smart Light Solutions Downlightset, V4A, eNET, IP54, 4-fach

eNET-Set inkl. 1 x eNET-Aktor DALI, 2 x 350mA-Konverter für 230 V-Netzspannung, DALI dimmbar, Maße Konverter: L 110,5 x B 52 x H 22 mm, 4 x LED-Einbaudownlights, 4 x Plug&Play-Leitung (je 2.000 mm).

Achtung: Zum Betrieb wird zusätzlich mindestens ein eNET-Sender benötigt (nicht im Lieferumfang enthalten).

Leuchtmittel: LED, Ausführung: Plug&Play, Farbwiedergabe: CRI > 80, Leistung: 4 x 6 W, Abstrahlwinkel: 38°, Lichtstrom: 4 x 640 lm, Material: Edelstahl / Aluminium / Kunststoff / Glas

**Energieeffizienzklasse: A++ bis A**

Diese Leuchte enthält eingebaute LED-Lampen. Die Lampen können in der Leuchte nicht ausgetauscht werden.

Artikel-Nr.	Farbe	Lichtstrom	Lichtfarbe	Preis €
13276423	edelstahl	2.560 lm	3000 K	649,00

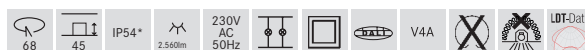

\* IP54 bei Einbau in geschlossenen Decken  
Auf Anfrage auch in Farbe weiß erhältlich.



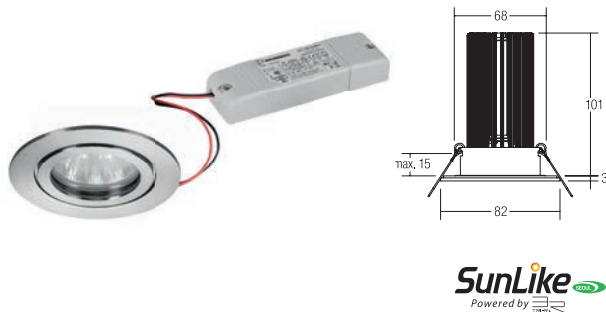

**SunLike**  
Powered by

### Smart Light Solutions Downlightset, V4A, SunLike, IP54, 2-fach

SunLike-Set inkl. 2 x 350 mA-Konverter für 230 V-Netzspannung, schaltbar, Maße Konverter: L 115 x B 34 x H 19 mm, 2 x LED-Einbaudownlights.

Leuchtmittel: LED, Ausführung: Plug&Play, Farbwiedergabe: CRI > 97, Leistung: 2 x 12,5 W, Abstrahlwinkel: 38°, Lichtstrom: 2 x 920 lm, Material: Edelstahl / Aluminium / Kunststoff / Glas

#### Energieeffizienzklasse: A++ bis A

Diese Leuchte enthält eingebaute LED-Lampen. Die Lampen können in der Leuchte nicht ausgetauscht werden.

Artikel-Nr.	Farbe	Lichtstrom	Lichtfarbe	Preis €
12235423	edelstahl	1.840 lm	3000 K	335,00



\* IP54 bei Einbau in geschlossenen Decken  
Auf Anfrage auch in Farbe weiß erhältlich.

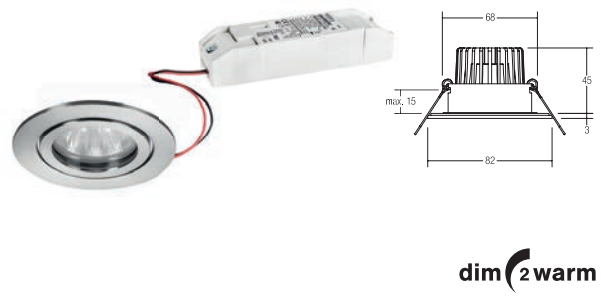

**dim2warm**

### Smart Light Solutions Downlightset, V4A, dim2warm, IP54, 2-fach

Werden die Leuchten gedimmt, verringert sich die Farbtemperatur. dim2warm-Set inkl. 1 x 350 mA-Konverter für 230 V-Netzspannung, DALI dimmbar, Maße Konverter: L 110,5 x B 52 x H 22 mm, 2 x LED-Einbaudownlights, 2 x Plug&Play-Leitung (je 2.000 mm).

Leuchtmittel: LED, Ausführung: Plug&Play, Leistung: 2 x 6 W, Abstrahlwinkel: 38°, Lichtstrom: 2 x 460 lm, Material: Edelstahl / Aluminium / Kunststoff / Glas

#### Energieeffizienzklasse: A++ bis A

Diese Leuchte enthält eingebaute LED-Lampen. Die Lampen können in der Leuchte nicht ausgetauscht werden.

Artikel-Nr.	Farbe	Lichtstrom	Lichtfarbe	Preis €
12473423	edelstahl	920 lm	3000 - 1800 K	275,00

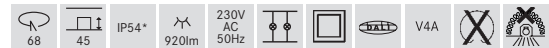

\* IP54 bei Einbau in geschlossenen Decken  
Auf Anfrage auch in Farbe weiß erhältlich.

### Smart Light Solutions Downlightset, V4A, SunLike, IP54, 4-fach

SunLike-Set inkl. 4 x 350 mA-Konverter für 230 V-Netzspannung, schaltbar, Maße Konverter: L 115 x B 34 x H 19 mm, 4 x LED-Einbaudownlights.

Leuchtmittel: LED, Ausführung: Plug&Play, Farbwiedergabe: CRI > 97, Leistung: 4 x 12,5 W, Abstrahlwinkel: 38°, Lichtstrom: 4 x 920 lm, Material: Edelstahl / Aluminium / Kunststoff / Glas

#### Energieeffizienzklasse: A++ bis A

Diese Leuchte enthält eingebaute LED-Lampen. Die Lampen können in der Leuchte nicht ausgetauscht werden.

Artikel-Nr.	Farbe	Lichtstrom	Lichtfarbe	Preis €
12236423	edelstahl	3.680 lm	3000 K	659,00



\* IP54 bei Einbau in geschlossenen Decken  
Auf Anfrage auch in Farbe weiß erhältlich.

### Smart Light Solutions Downlightset, V4A, dim2warm, IP54, 4-fach

Werden die Leuchten gedimmt, verringert sich die Farbtemperatur. dim2warm-Set inkl. 2 x 350 mA-Konverter für 230 V-Netzspannung, DALI dimmbar, Maße Konverter: L 110,5 x B 52 x H 22 mm, 4 x LED-Einbaudownlights, 4 x Plug&Play-Leitung (je 2.000 mm).

Leuchtmittel: LED, Ausführung: Plug&Play, Leistung: 4 x 6 W, Abstrahlwinkel: 38°, Lichtstrom: 4 x 460 lm, Material: Edelstahl / Aluminium / Kunststoff / Glas

#### Energieeffizienzklasse: A++ bis A

Diese Leuchte enthält eingebaute LED-Lampen. Die Lampen können in der Leuchte nicht ausgetauscht werden.

Artikel-Nr.	Farbe	Lichtstrom	Lichtfarbe	Preis €
12474423	edelstahl	1.840 lm	3000 - 1800 K	539,00

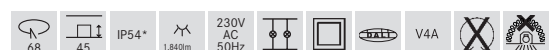

\* IP54 bei Einbau in geschlossenen Decken  
Auf Anfrage auch in Farbe weiß erhältlich.

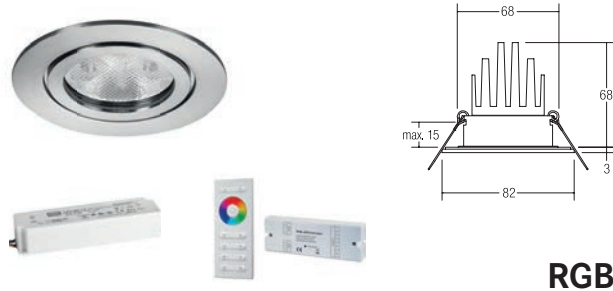

### Smart Light Solutions Downlightset, V4A, TunableWhite, IP54, 2-fach

TunableWhite-Set inkl. 1 x Funkfernbedienung, 1 x Funkcontroller, 1 x 24 V DC / 20 W-Netzgerät für 230 V-Netzspannung, Maße Netzgerät: L 146 x B 55 x H 19 mm, 2 x LED-Einbaudownlights.

Leuchtmittel: LED, Farbwiedergabe: CRI > 80, Leistung: 2 x 8 W, Abstrahlwinkel: 60°, Lichtstrom: 2 x 710 lm, Material: Edelstahl / Aluminium / Kunststoff / Glas

**Energieeffizienzklasse: A++ bis A**  
Diese Leuchte enthält eingebaute LED-Lampen. Die Lampen können in der Leuchte nicht ausgetauscht werden.

### Smart Light Solutions Downlightset, V4A, RGB, IP54, 2-fach

RGB-Set inkl. 1 x Funkfernbedienung, 1 x Funkcontroller, 1 x 12 V DC / 60 W-Netzgerät für 230 V-Netzspannung, Maße Netzgerät: L 163 x B 43 x H 32 mm, 2 x RGB-Einbaudownlights.

Leuchtmittel: LED, Leistung: 2 x 13,8 W, Abstrahlwinkel: 45°, Material: Edelstahl / Aluminium / Kunststoff / Glas

**Energieeffizienzklasse: Spezialprodukt \***  
Diese Leuchte enthält eingebaute LED-Lampen. Die Lampen können in der Leuchte nicht ausgetauscht werden.

Artikel-Nr.	Farbe	Lichtstrom	Lichtfarbe	Preis €
12428424	edelstahl	1.420 lm	2000 - 6500 K	479,00



\* IP54 bei Einbau in geschlossenen Decken  
Auf Anfrage auch in Farbe weiß erhältlich.

Artikel-Nr.	Farbe	Lichtfarbe	Preis €
18363421	edelstahl	RGB	498,00

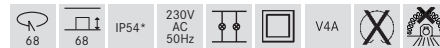

\* IP54 bei Einbau in geschlossenen Decken  
Spezialprodukt \* (Details siehe Seite 729)  
Auf Anfrage auch in Farbe weiß erhältlich.

### Smart Light Solutions Downlightset, V4A, TunableWhite, IP54, 4-fach

TunableWhite-Set inkl. 1 x Funkfernbedienung, 1 x Funkcontroller, 1 x 24 V DC / 60 W-Netzgerät für 230 V-Netzspannung, Maße Netzgerät: L 163 x B 43 x H 32 mm, 4 x LED-Einbaudownlights.

Leuchtmittel: LED, Farbwiedergabe: CRI > 80, Leistung: 4 x 8 W, Abstrahlwinkel: 60°, Lichtstrom: 4 x 710 lm, Material: Edelstahl / Aluminium / Kunststoff / Glas

**Energieeffizienzklasse: A++ bis A**  
Diese Leuchte enthält eingebaute LED-Lampen. Die Lampen können in der Leuchte nicht ausgetauscht werden.

### Smart Light Solutions Downlightset, V4A, RGB, IP54, 4-fach

RGB-Set inkl. 1 x Funkfernbedienung, 1 x Funkcontroller, 1 x 12 V DC / 60 W-Netzgerät für 230 V-Netzspannung, Maße Netzgerät: L 163 x B 43 x H 32 mm, 4 x RGB-Einbaudownlights.

Leuchtmittel: LED, Leistung: 4 x 13,8 W, Abstrahlwinkel: 45°, Material: Edelstahl / Aluminium / Kunststoff / Glas

**Energieeffizienzklasse: Spezialprodukt \***  
Diese Leuchte enthält eingebaute LED-Lampen. Die Lampen können in der Leuchte nicht ausgetauscht werden.

Artikel-Nr.	Farbe	Lichtstrom	Lichtfarbe	Preis €
12429424	edelstahl	2.840 lm	2000 - 6500 K	798,00



\* IP54 bei Einbau in geschlossenen Decken  
Auf Anfrage auch in Farbe weiß erhältlich.

Artikel-Nr.	Farbe	Lichtfarbe	Preis €
18364421	edelstahl	RGB	829,00

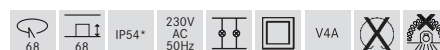

\* IP54 bei Einbau in geschlossenen Decken  
Spezialprodukt \* (Details siehe Seite 729)  
Auf Anfrage auch in Farbe weiß erhältlich.

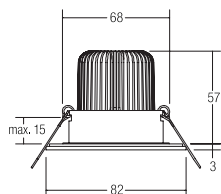

## dim4colour

### Smart Light Solutions Downlightset, V4A, dim4colour (RGB+WW), IP54, 2-fach

RGB+WW-Set inkl. 1 x Funkfernbedienung, 1 x Funkcontroller,  
1 x 24 V DC / 20 W-Netzgerät für 230 V-Netzspannung,  
Maße Netzgerät: L 146 x B 55 x H 19 mm, 2 x LED-Einbaudownlights.

Leuchtmittel: LED, Leistung: 2 x 8 W, Abstrahlwinkel: 60°,  
Lichtstrom: RGB (kombiniert) 2 x 165 lm / WW (2850 K) 2 x 235 lm,  
Material: Edelstahl / Aluminium / Kunststoff / Glas

#### Energieeffizienzklasse: A++ bis A

Diese Leuchte enthält eingebaute LED-Lampen.  
Die Lampen können in der Leuchte nicht ausgetauscht werden.

Artikel-Nr.	Farbe	Lichtstrom	Lichtfarbe	Preis €
18353422	edelstahl	800 lm	RGB+WW	539,00

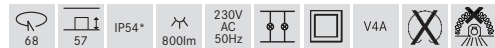

\* IP54 bei Einbau in geschlossenen Decken  
Auf Anfrage auch in Farbe weiß erhältlich.

### Smart Light Solutions Downlightset, V4A, dim4colour (RGB+WW), IP54, 4-fach

RGB+WW-Set inkl. 1 x Funkfernbedienung, 1 x Funkcontroller,  
1 x 24 V DC / 60 W-Netzgerät für 230 V-Netzspannung,  
Maße Netzgerät: L 163 x B 43 x H 32 mm, 4 x LED-Einbaudownlights.

Leuchtmittel: LED, Leistung: 4 x 8 W, Abstrahlwinkel: 60°,  
Lichtstrom: RGB (kombiniert) 4 x 165 lm / WW (2850 K) 4 x 235 lm,  
Material: Edelstahl / Aluminium / Kunststoff / Glas

#### Energieeffizienzklasse: A++ bis A

Diese Leuchte enthält eingebaute LED-Lampen.  
Die Lampen können in der Leuchte nicht ausgetauscht werden.

Artikel-Nr.	Farbe	Lichtstrom	Lichtfarbe	Preis €
18354422	edelstahl	1.600 lm	RGB+WW	989,00



\* IP54 bei Einbau in geschlossenen Decken  
Auf Anfrage auch in Farbe weiß erhältlich.



# HYBRIDE.

Das LED-System für Boden UND Decke.

- Erhältlich als runde oder quadratische Leuchte.
- Mit klarer oder satiniert entblendeter Scheibe erhältlich.
- Mitlieferung des Bodentopfes bei der Bodeneinbauvariante.
- Eine Leuchte mit zwei separat einstellbaren Lichtquellen für ein individuelles Lichtbild.



### LED-Einbaudownlight HYBRIDE, V4A, IP67

Leuchtmittel: LED, Farbwiedergabe: CRI > 80, Leistung: 8 W, Abstrahlwinkel: 38°, Material: Edelstahl / Aluminium / Glas, Lieferung: inkl. Konverter zum Anschluss an 230 V-Netzspannung, schaltbar und 5.000 mm Anschlussleitung

Die Hybride-Bodenvarianten finden Sie auf den Seiten 631-633.

**Energieeffizienzklasse: A++ bis A**

Diese Leuchte enthält eingebaute LED-Lampen. Die Lampen können in der Leuchte nicht ausgetauscht werden.

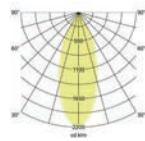

Artikel-Nr.	Farbe	Lichtstrom	Lichtfarbe	Preis €
12660223	edelstahl	860 lm	3000 K	279,00



### LED-Einbaudownlight HYBRIDE, V4A, IP67

Leuchtmittel: LED, Farbwiedergabe: CRI > 80, Leistung: 7 W, Abstrahlwinkel: 117°, Material: Edelstahl / Aluminium / Glas, Lieferung: inkl. Konverter zum Anschluss an 230 V-Netzspannung, schaltbar und 5.000 mm Anschlussleitung

Die Hybride-Bodenvarianten finden Sie auf den Seiten 631-633.

**Energieeffizienzklasse: A++ bis A**

Diese Leuchte enthält eingebaute LED-Lampen. Die Lampen können in der Leuchte nicht ausgetauscht werden.

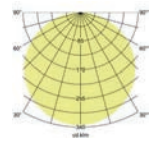

Artikel-Nr.	Farbe	Lichtstrom	Lichtfarbe	Preis €
12661223	edelstahl	350 lm	3000 K	255,00



### LED-Einbaudownlight HYBRIDE, V4A, IP67

Leuchtmittel: LED, Farbwiedergabe: CRI > 80, Leistung: 13 W, Abstrahlwinkel: 40°, Material: Edelstahl / Aluminium / Glas, Lieferung: inkl. Konverter zum Anschluss an 230 V-Netzspannung, schaltbar und 5.000 mm Anschlussleitung

Die Hybride-Bodenvarianten finden Sie auf den Seiten 631-633.

**Energieeffizienzklasse: A++ bis A**

Diese Leuchte enthält eingebaute LED-Lampen. Die Lampen können in der Leuchte nicht ausgetauscht werden.

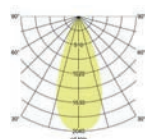

Artikel-Nr.	Farbe	Lichtstrom	Lichtfarbe	Preis €
12662223	edelstahl	1.400 lm	3000 K	345,00

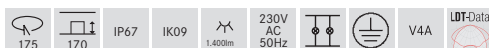

### LED-Einbaudownlight HYBRIDE, V4A, IP67

Leuchtmittel: LED, Farbwiedergabe: CRI > 80, Leistung: 17 W, Abstrahlwinkel: 34°, Material: Edelstahl / Aluminium / Glas, Lieferung: inkl. Konverter zum Anschluss an 230 V-Netzspannung, schaltbar und 5.000 mm Anschlussleitung

Die Hybride-Bodenvarianten finden Sie auf den Seiten 631-633.

**Energieeffizienzklasse: A++ bis A**

Diese Leuchte enthält eingebaute LED-Lampen. Die Lampen können in der Leuchte nicht ausgetauscht werden.

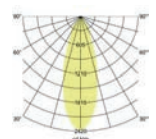

Artikel-Nr.	Farbe	Lichtstrom	Lichtfarbe	Preis €
12664223	edelstahl	2.010 lm	3000 K	410,00





### LED-Einbaustrahler HYBRIDE, V4A, IP67

Leuchtmittel: LED, Farbwiedergabe: CRI > 80, Leistung: 2 x 5,4 W, Abstrahlwinkel: 30°, Lichtstrom: 2 x 335 lm, Material: Edelstahl / Aluminium / Glas, Lieferung: inkl. Konverter zum Anschluss an 230 V-Netzspannung, schaltbar, 5.000 mm Anschlussleitung und Einstellwerkzeug

Die Hybride-Bodenvarianten finden Sie auf den Seiten 631-633.

**Energieeffizienzklasse: A++ bis A**  
Diese Leuchte enthält eingebaute LED-Lampen. Die Lampen können in der Leuchte nicht ausgetauscht werden.

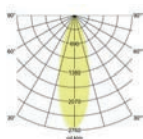

Zwei Lichtquellen einzeln einstellbar:

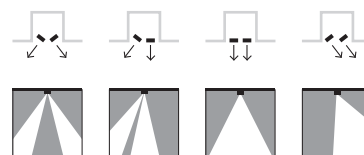

Einstellwerkzeug im Lieferumfang enthalten

Artikel-Nr.	Farbe	Lichtstrom	Lichtfarbe	Preis €
12678223	edelstahl	670 lm	3000 K	329,00

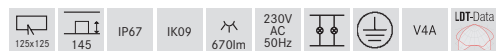



### LED-Einbaudownlight HYBRIDE, V4A, IP67

Leuchtmittel: LED, Farbwiedergabe: CRI > 80, Leistung: 9 W, Abstrahlwinkel: 40°, Material: Edelstahl / Aluminium / Glas, Lieferung: inkl. Konverter zum Anschluss an 230 V-Netzspannung, schaltbar und 5.000 mm Anschlussleitung

Die Hybride-Bodenvarianten finden Sie auf den Seiten 631-633.

**Energieeffizienzklasse: A++ bis A**

Diese Leuchte enthält eingebaute LED-Lampen. Die Lampen können in der Leuchte nicht ausgetauscht werden.

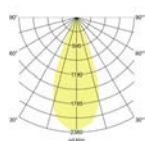

Artikel-Nr.	Farbe	Lichtstrom	Lichtfarbe	Preis €
12670223	edelstahl	460 lm	3000 K	279,00

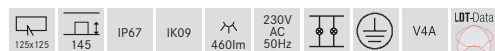

### LED-Einbaudownlight HYBRIDE, V4A, IP67

Leuchtmittel: LED, Farbwiedergabe: CRI > 80, Leistung: 11 W, Abstrahlwinkel: 117°, Material: Edelstahl / Aluminium / Glas, Lieferung: inkl. Konverter zum Anschluss an 230 V-Netzspannung, schaltbar und 5.000 mm Anschlussleitung

Die Hybride-Bodenvarianten finden Sie auf den Seiten 631-633.

**Energieeffizienzklasse: A++ bis A**

Diese Leuchte enthält eingebaute LED-Lampen. Die Lampen können in der Leuchte nicht ausgetauscht werden.

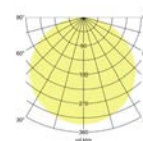

Artikel-Nr.	Farbe	Lichtstrom	Lichtfarbe	Preis €
12671223	edelstahl	550 lm	3000 K	255,00

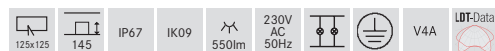

### LED-Einbaudownlight HYBRIDE, V4A, IP67

Leuchtmittel: LED, Farbwiedergabe: CRI > 80, Leistung: 10 W, Abstrahlwinkel: 37°, Material: Edelstahl / Aluminium / Glas, Lieferung: inkl. Konverter zum Anschluss an 230 V-Netzspannung, schaltbar und 5.000 mm Anschlussleitung

Die Hybride-Bodenvarianten finden Sie auf den Seiten 631-633.

**Energieeffizienzklasse: A++ bis A**

Diese Leuchte enthält eingebaute LED-Lampen. Die Lampen können in der Leuchte nicht ausgetauscht werden.

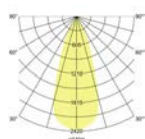

Artikel-Nr.	Farbe	Lichtstrom	Lichtfarbe	Preis €
12672223	edelstahl	720 lm	3000 K	360,00



### LED-Einbaudownlight HYBRIDE, V4A, IP67

Leuchtmittel: LED, Farbwiedergabe: CRI > 80, Leistung: 10 W, Abstrahlwinkel: 115°, Material: Edelstahl / Aluminium / Glas, Lieferung: inkl. Konverter zum Anschluss an 230 V-Netzspannung, schaltbar und 5.000 mm Anschlussleitung

Die Hybride-Bodenvarianten finden Sie auf den Seiten 631-633.

**Energieeffizienzklasse: A++ bis A**

Diese Leuchte enthält eingebaute LED-Lampen. Die Lampen können in der Leuchte nicht ausgetauscht werden.

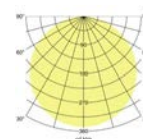

Artikel-Nr.	Farbe	Lichtstrom	Lichtfarbe	Preis €
12673223	edelstahl	710 lm	3000 K	308,00



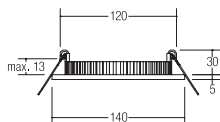

### LED-Einbaupanel FLAT30

Leuchtmittel: LED, Farbwiedergabe: CRI > 80, Leistung: 10 W, Abstrahlwinkel: 120°, Material: Aluminium / Kunststoff

Zugehörige 24 V-Netzteile finden Sie ab Seite 668.

**Energieeffizienzklasse: A++ bis A**

Diese Leuchte enthält eingebaute LED-Lampen. Die Lampen können in der Leuchte nicht ausgetauscht werden.

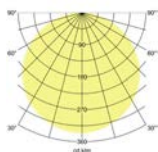

Artikel-Nr.	Farbe	Lichtstrom	Lichtfarbe	Preis €
12215073	weiß	580 lm	3000 K	45,60
12215683	silber	580 lm	3000 K	45,60
12215074	weiß	600 lm	4000 K	45,60
12215684	silber	600 lm	4000 K	45,60



### LED-Einbaupanel FLAT30, TunableWhite

Leuchtmittel: LED, Farbwiedergabe: CRI > 80, Leistung: 12 W, Abstrahlwinkel: 120°, Material: Aluminium / Kunststoff, Lichtstrom: 2700 K: 350 lm, 5700 K: 420 lm

Zugehörige 24 V-Netzteile finden Sie auf Seite 668, zugehörige Steuerungen ab Seite 673.

**Energieeffizienzklasse: A++ bis A**

Diese Leuchte enthält eingebaute LED-Lampen. Die Lampen können in der Leuchte nicht ausgetauscht werden.

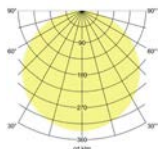

Artikel-Nr.	Farbe	Lichtfarbe	Preis €
12435074	weiß	2700 - 5700 K	55,00
12435684	silber	2700 - 5700 K	55,00



### LED-RGB-Einbaupanel FLAT30

Leuchtmittel: LED, Leistung: 9 W, Abstrahlwinkel: 120°, Material: Aluminium / Kunststoff, Lichtstrom: rot mit 49 lm, grün mit 133 lm, blau mit 30 lm

Zugehörige 24 V-Netzteile finden Sie auf Seite 668, zugehörige Steuerungen ab Seite 673.

**Energieeffizienzklasse: Spezialprodukt \***

Diese Leuchte enthält eingebaute LED-Lampen. Die Lampen können in der Leuchte nicht ausgetauscht werden.

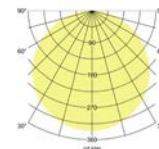

Artikel-Nr.	Farbe	Lichtfarbe	Preis €
18215071	weiß	RGB	55,00
18215681	silber	RGB	55,00



Spezialprodukt \* (Details siehe Seite 729)



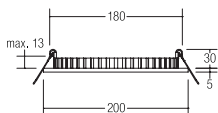

## LED-Einbaupanel FLAT30

Leuchtmittel: LED, Farbwiedergabe: CRI > 80, Leistung: 16 W, Abstrahlwinkel: 120°, Material: Aluminium / Kunststoff

Zugehörige 24 V-Netzteile finden Sie ab Seite 668.

### Energieeffizienzklasse: A++ bis A

Diese Leuchte enthält eingebaute LED-Lampen. Die Lampen können in der Leuchte nicht ausgetauscht werden.

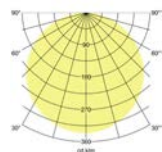

Artikel-Nr.	Farbe	Lichtstrom	Lichtfarbe	Preis €
12217073	weiß	1.040 lm	3000 K	69,00
12217683	silber	1.040 lm	3000 K	69,00
12217074	weiß	1.080 lm	4000 K	69,00
12217684	silber	1.080 lm	4000 K	69,00



## LED-Einbaupanel FLAT30, TunableWhite

Leuchtmittel: LED, Farbwiedergabe: CRI > 80, Leistung: 20 W, Abstrahlwinkel: 120°, Material: Aluminium / Kunststoff, Lichtstrom: 2700 K: 550 lm, 5700 K: 760 lm

Zugehörige 24 V-Netzteile finden Sie auf Seite 668, zugehörige Steuerungen ab Seite 673.

### Energieeffizienzklasse: A++ bis A

Diese Leuchte enthält eingebaute LED-Lampen. Die Lampen können in der Leuchte nicht ausgetauscht werden.

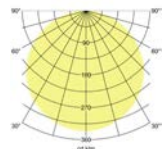

Artikel-Nr.	Farbe	Lichtfarbe	Preis €
12437074	weiß	2700 - 5700 K	85,00
12437684	silber	2700 - 5700 K	85,00



## LED-RGB-Einbaupanel FLAT30

Leuchtmittel: LED, Leistung: 13 W, Abstrahlwinkel: 120°, Material: Aluminium / Kunststoff, Lichtstrom: rot mit 86 lm, grün mit 223 lm, blau mit 52 lm

Zugehörige 24 V-Netzteile finden Sie auf Seite 668, zugehörige Steuerungen ab Seite 673.

**Energieeffizienzklasse: Spezialprodukt \***  
Diese Leuchte enthält eingebaute LED-Lampen. Die Lampen können in der Leuchte nicht ausgetauscht werden.

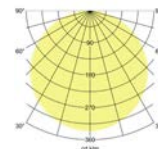

Artikel-Nr.	Farbe	Lichtfarbe	Preis €
18217071	weiß	RGB	85,00
18217681	silber	RGB	85,00



Spezialprodukt \* (Details siehe Seite 729)

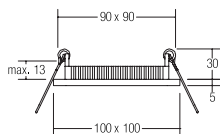

### LED-Einbaupanel FLAT30

Leuchtmittel: LED, Farbwiedergabe: CRI > 80, Leistung: 6 W, Abstrahlwinkel: 120°, Material: Aluminium / Kunststoff

Zugehörige 24 V-Netzteile finden Sie ab Seite 668.

**Energieeffizienzklasse: A++ bis A**

Diese Leuchte enthält eingebaute LED-Lampen. Die Lampen können in der Leuchte nicht ausgetauscht werden.

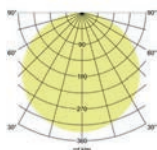

Artikel-Nr.	Farbe	Lichtstrom	Lichtfarbe	Preis €
12216073	weiß	280 lm	3000 K	45,60
12216683	silber	280 lm	3000 K	45,60
12216074	weiß	290 lm	4000 K	45,60
12216684	silber	290 lm	4000 K	45,60

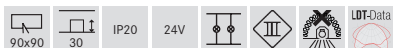

### LED-Einbaupanel FLAT30, TunableWhite

Leuchtmittel: LED, Farbwiedergabe: CRI > 80, Leistung: 8 W, Abstrahlwinkel: 120°, Material: Aluminium / Kunststoff, Lichtstrom: 2700K: 225lm, 5700K: 230lm

Zugehörige 24 V-Netzteile finden Sie auf Seite 668, zugehörige Steuerungen ab Seite 673.

**Energieeffizienzklasse: A++ bis A**

Diese Leuchte enthält eingebaute LED-Lampen. Die Lampen können in der Leuchte nicht ausgetauscht werden.

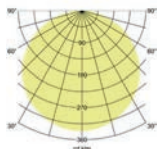

Artikel-Nr.	Farbe	Lichtfarbe	Preis €
12436074	weiß	2700 - 5700 K	55,00
12436684	silber	2700 - 5700 K	55,00

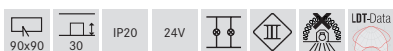

### LED-RGB-Einbaupanel FLAT30

Leuchtmittel: LED, Leistung: 6 W, Abstrahlwinkel: 120°, Material: Aluminium / Kunststoff, Lichtstrom: rot mit 21 lm, grün mit 55 lm, blau mit 12 lm

Zugehörige 24 V-Netzteile finden Sie auf Seite 668, zugehörige Steuerungen ab Seite 673.

**Energieeffizienzklasse: Spezialprodukt \***

Diese Leuchte enthält eingebaute LED-Lampen. Die Lampen können in der Leuchte nicht ausgetauscht werden.

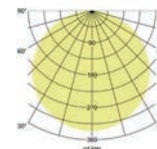

Artikel-Nr.	Farbe	Lichtfarbe	Preis €
18216071	weiß	RGB	55,00
18216681	silber	RGB	55,00



Spezialprodukt \* (Details siehe Seite 729)

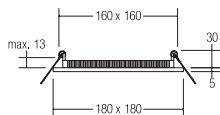

## LED-Einbaupanel FLAT30

Leuchtmittel: LED, Farbwiedergabe: CRI > 80, Leistung: 17 W, Abstrahlwinkel: 120°, Material: Aluminium / Kunststoff

Zugehörige 24 V-Netzteile finden Sie ab Seite 668.

### Energieeffizienzklasse: A++ bis A

Diese Leuchte enthält eingebaute LED-Lampen. Die Lampen können in der Leuchte nicht ausgetauscht werden.

Artikel-Nr.	Farbe	Lichtstrom	Lichtfarbe	Preis €
12218073	weiß	1.210 lm	3000 K	74,00
12218683	silber	1.210 lm	3000 K	74,00
12218074	weiß	1.250 lm	4000 K	74,00
12218684	silber	1.250 lm	4000 K	74,00



## LED-Einbaupanel FLAT30, TunableWhite

Leuchtmittel: LED, Farbwiedergabe: CRI > 80, Leistung: 16 W, Abstrahlwinkel: 120°, Material: Aluminium / Kunststoff, Lichtstrom: 2700 K: 470 lm, 5700 K: 540 lm

Zugehörige 24 V-Netzteile finden Sie auf Seite 668, zugehörige Steuerungen ab Seite 673.

### Energieeffizienzklasse: A++ bis A

Diese Leuchte enthält eingebaute LED-Lampen. Die Lampen können in der Leuchte nicht ausgetauscht werden.

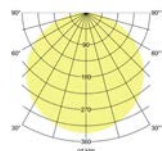

Artikel-Nr.	Farbe	Lichtfarbe	Preis €
12438074	weiß	2700 - 5700 K	89,00
12438684	silber	2700 - 5700 K	89,00



## LED-RGB-Einbaupanel FLAT30

Leuchtmittel: LED, Leistung: 15 W, Abstrahlwinkel: 120°, Material: Aluminium / Kunststoff, Lichtstrom: rot mit 86 lm, grün mit 223 lm, blau mit 52 lm

Zugehörige 24 V-Netzteile finden Sie auf Seite 668, zugehörige Steuerungen ab Seite 673.

### Energieeffizienzklasse: Spezialprodukt \*

Diese Leuchte enthält eingebaute LED-Lampen. Die Lampen können in der Leuchte nicht ausgetauscht werden.

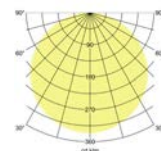

Artikel-Nr.	Farbe	Lichtfarbe	Preis €
18218071	weiß	RGB	89,00
18218681	silber	RGB	89,00

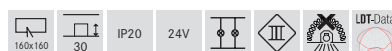

Spezialprodukt \* (Details siehe Seite 729)



### LED-Panel 620 x 620 mm

Set inkl. Konverter für 230 V-Netzspannung, schaltbar, Maße Konverter: L 145 x B 43 x H 30 mm

Leuchtmittel: LED, Farbwiedergabe: CRI > 80, Blendungsbewertung: UGR < 19, Leistung: 42 W, Abstrahlwinkel: 120°, Material: Aluminium / Polycarbonat, Lieferung: inkl. mikroprismatischer Abdeckung

**Energieeffizienzklasse: A++ bis A**

Diese Leuchte enthält eingebaute LED-Lampen. Die Lampen können in der Leuchte nicht ausgetauscht werden.

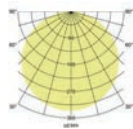

Artikel-Nr.	Farbe	Lichtstrom	Lichtfarbe	Preis €
12088003	weiß	4.380 lm	3000 K	119,00
12088004	weiß	4.700 lm	4000 K	119,00

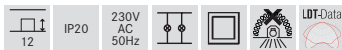

Dieser Artikel unterliegt der Rabattgruppe 2!



### Pendelset zu Panel 12088...

Pendellänge: 1.500 mm, 4 Abhängungen

Artikel-Nr.	Beschreibung	Preis €
81088000	Pendelset zu 12088	26,90

Dieser Artikel unterliegt der Rabattgruppe 2!



### LED-Panel 1.195 x 295 mm

Set inkl. Konverter für 230 V-Netzspannung, schaltbar, Maße Konverter: L 145 x B 43 x H 30 mm

Leuchtmittel: LED, Farbwiedergabe: CRI > 80, Blendungsbewertung: UGR < 19, Leistung: 42 W, Abstrahlwinkel: 120°, Material: Aluminium / Polycarbonat, Lieferung: inkl. mikroprismatischer Abdeckung

**Energieeffizienzklasse: A++ bis A**

Diese Leuchte enthält eingebaute LED-Lampen. Die Lampen können in der Leuchte nicht ausgetauscht werden.

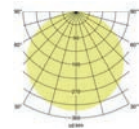

Artikel-Nr.	Farbe	Lichtstrom	Lichtfarbe	Preis €
12089003	weiß	4.020 lm	3000 K	129,00
12089004	weiß	4.310 lm	4000 K	129,00

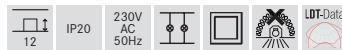

Dieser Artikel unterliegt der Rabattgruppe 2!



### Pendelset zu Panel 12089...

Pendellänge: 1.500 mm, 6 Abhängungen

Artikel-Nr.	Beschreibung	Preis €
81089000	Pendelset zu 12089	26,90

Dieser Artikel unterliegt der Rabattgruppe 2!



Besprechungsraum Brumberg, Sundern



### LED-Einbaudownlight, TunableWhite

Leuchtmittel: LED, Farbwiedergabe: CRI > 80, Leistung: 7\* W, Abstrahlwinkel: 120°, Material: Aluminium / Kunststoff

Zugehörige 24 V-Netzteile finden Sie ab Seite 668, zugehörige Steuerungen ab Seite 670.

**Energieeffizienzklasse: A++ bis A**

Diese Leuchte enthält eingebaute LED-Lampen. Die Lampen können in der Leuchte nicht ausgetauscht werden.

Artikel-Nr.	Farbe	Lichtstrom	Lichtfarbe	Preis €
12423074	weiß	466 lm (4000 K)	2700 - 6000 K	88,00

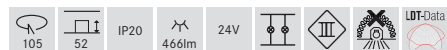

\* Die genannte Leistung von 7 W versteht sich pro Steuerkanal, der genannte Lichtstrom für die komplette Leuchte.



### LED-Einbaudownlight, TunableWhite

Leuchtmittel: LED, Farbwiedergabe: CRI > 80, Leistung: 11\* W, Abstrahlwinkel: 120°, Material: Aluminium / Kunststoff

Zugehörige 24 V-Netzteile finden Sie ab Seite 668, zugehörige Steuerungen ab Seite 670.

**Energieeffizienzklasse: A++ bis A**

Diese Leuchte enthält eingebaute LED-Lampen. Die Lampen können in der Leuchte nicht ausgetauscht werden.

Artikel-Nr.	Farbe	Lichtstrom	Lichtfarbe	Preis €
12424074	weiß	730 lm (4000 K)	2700 - 6000 K	111,50



\* Die genannte Leistung von 11 W versteht sich pro Steuerkanal, der genannte Lichtstrom für die komplette Leuchte.



### LED-Einbaudownlight, TunableWhite

Leuchtmittel: LED, Farbwiedergabe: CRI > 80, Leistung: 15\* W, Abstrahlwinkel: 120°, Material: Aluminium / Kunststoff

Zugehörige 24 V-Netzteile finden Sie ab Seite 668, zugehörige Steuerungen ab Seite 670.

**Energieeffizienzklasse: A++ bis A**

Diese Leuchte enthält eingebaute LED-Lampen. Die Lampen können in der Leuchte nicht ausgetauscht werden.

Artikel-Nr.	Farbe	Lichtstrom	Lichtfarbe	Preis €
12425074	weiß	980 lm (4000 K)	2700 - 6000 K	146,50

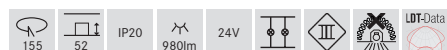

\* Die genannte Leistung von 15 W versteht sich pro Steuerkanal, der genannte Lichtstrom für die komplette Leuchte.

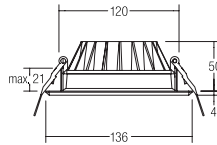

## LED-Einbaudownlight BOWL

Leuchtmittel: LED, Ausführung: Plug&Play, Farbwiedergabe: CRI > 80, Leistung: 12 W, Abstrahlwinkel: 100°, Material: Aluminium / Kunststoff

Zugehörige 350 mA-Konverter finden Sie ab Seite 652.

### Energieeffizienzklasse: A++ bis A

Diese Leuchte enthält eingebaute LED-Lampen. Die Lampen können in der Leuchte nicht ausgetauscht werden.

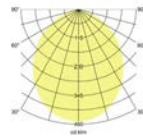

Artikel-Nr.	Farbe	Lichtstrom	Lichtfarbe	Preis €
12527073	weiß	970 lm	3000 K	45,10
12527074	weiß	1.020 lm	4000 K	45,10

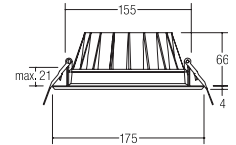
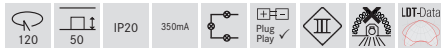

## LED-Einbaudownlight BOWL

Leuchtmittel: LED, Farbwiedergabe: CRI > 80, Leistung: 20 W, Abstrahlwinkel: 100°, Material: Aluminium / Kunststoff

Zugehörige 500 mA-Konverter finden Sie auf Seite 658.

### Energieeffizienzklasse: A++ bis A

Diese Leuchte enthält eingebaute LED-Lampen. Die Lampen können in der Leuchte nicht ausgetauscht werden.

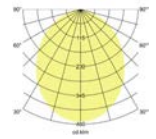

Artikel-Nr.	Farbe	Lichtstrom	Lichtfarbe	Preis €
12528073	weiß	1.640 lm	3000 K	61,80
12528074	weiß	1.720 lm	4000 K	61,80

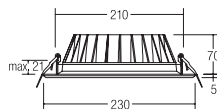

## LED-Einbaudownlight BOWL

Leuchtmittel: LED, Ausführung: Plug&Play, Farbwiedergabe: CRI > 80, Leistung: 30 W, Abstrahlwinkel: 100°, Material: Aluminium / Kunststoff

Zugehörige 700 mA-Konverter finden Sie ab Seite 660.

### Energieeffizienzklasse: A++ bis A

Diese Leuchte enthält eingebaute LED-Lampen. Die Lampen können in der Leuchte nicht ausgetauscht werden.

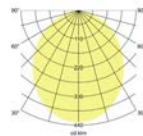

Artikel-Nr.	Farbe	Lichtstrom	Lichtfarbe	Preis €
12529073	weiß	2.510 lm	3000 K	89,60
12529074	weiß	2.630 lm	4000 K	89,60

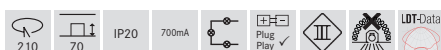

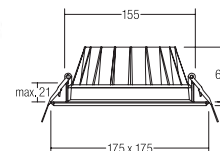
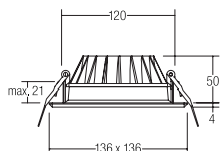

### LED-Einbaudownlight BOWL

Leuchtmittel: LED, Ausführung: Plug&Play, Farbwiedergabe: CRI > 80, Leistung: 12 W, Abstrahlwinkel: 100°, Material: Aluminium / Kunststoff

Zugehörige 350 mA-Konverter finden Sie ab Seite 652.

**Energieeffizienzklasse: A++ bis A**

Diese Leuchte enthält eingebaute LED-Lampen. Die Lampen können in der Leuchte nicht ausgetauscht werden.

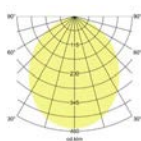

Artikel-Nr.	Farbe	Lichtstrom	Lichtfarbe	Preis €
12537073	weiß	970 lm	3000 K	45,10
12537074	weiß	1.020 lm	4000 K	45,10

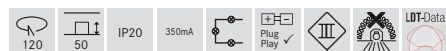

### LED-Einbaudownlight BOWL

Leuchtmittel: LED, Farbwiedergabe: CRI > 80, Leistung: 20 W, Abstrahlwinkel: 100°, Material: Aluminium / Kunststoff

Zugehörige 500 mA-Konverter finden Sie auf Seite 658.

**Energieeffizienzklasse: A++ bis A**

Diese Leuchte enthält eingebaute LED-Lampen. Die Lampen können in der Leuchte nicht ausgetauscht werden.

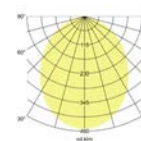

Artikel-Nr.	Farbe	Lichtstrom	Lichtfarbe	Preis €
12538073	weiß	1.640 lm	3000 K	61,80
12538074	weiß	1.720 lm	4000 K	61,80

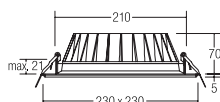

### LED-Einbaudownlight BOWL

Leuchtmittel: LED, Ausführung: Plug&Play, Farbwiedergabe: CRI > 80, Leistung: 30 W, Abstrahlwinkel: 100°, Material: Aluminium / Kunststoff

Zugehörige 700 mA-Konverter finden Sie ab Seite 660.

**Energieeffizienzklasse: A++ bis A**

Diese Leuchte enthält eingebaute LED-Lampen. Die Lampen können in der Leuchte nicht ausgetauscht werden.

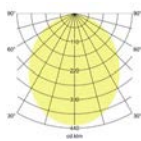

Artikel-Nr.	Farbe	Lichtstrom	Lichtfarbe	Preis €
12539073	weiß	2.510 lm	3000 K	95,60
12539074	weiß	2.630 lm	4000 K	95,60

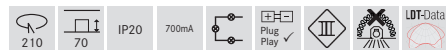



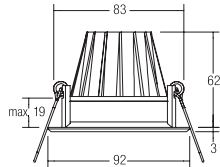

### LED-Einbaudownlight BOWL

Leuchtmittel: LED, Ausführung: Plug&Play, Farbwiedergabe: CRI > 80, Leistung: 7 W, Abstrahlwinkel: 30°, Material: Aluminium / Glas

Zugehörige 700 mA-Konverter finden Sie ab Seite 660.

#### Energieeffizienzklasse: A++ bis A

Diese Leuchte enthält eingebaute LED-Lampen. Die Lampen können in der Leuchte nicht ausgetauscht werden.

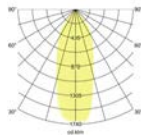

Artikel-Nr.	Farbe	Lichtstrom	Lichtfarbe	Preis €
12520073	weiß	630 lm	3000 K	43,20
12520074	weiß	660 lm	4000 K	43,20

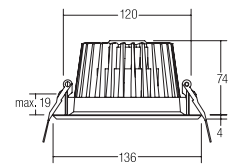
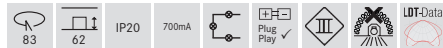

### LED-Einbaudownlight BOWL

Leuchtmittel: LED, Farbwiedergabe: CRI > 80, Leistung: 15 W, Abstrahlwinkel: 30°, Material: Aluminium / Glas

Zugehörige 350 mA-Konverter finden Sie ab Seite 652.

#### Energieeffizienzklasse: A++ bis A

Diese Leuchte enthält eingebaute LED-Lampen. Die Lampen können in der Leuchte nicht ausgetauscht werden.

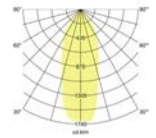

Artikel-Nr.	Farbe	Lichtstrom	Lichtfarbe	Preis €
12521073	weiß	1.270 lm	3000 K	62,90
12521074	weiß	1.330 lm	4000 K	62,90

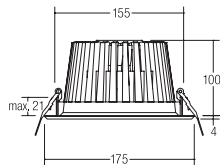
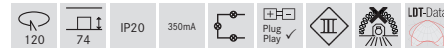

### LED-Einbaudownlight BOWL

Leuchtmittel: LED, Ausführung: Plug&Play, Farbwiedergabe: CRI > 80, Leistung: 30 W, Abstrahlwinkel: 40°, Material: Aluminium / Glas

Zugehörige 700 mA-Konverter finden Sie ab Seite 660.

#### Energieeffizienzklasse: A++ bis A

Diese Leuchte enthält eingebaute LED-Lampen. Die Lampen können in der Leuchte nicht ausgetauscht werden.

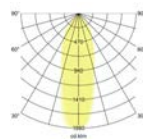

Artikel-Nr.	Farbe	Lichtstrom	Lichtfarbe	Preis €
12523073	weiß	3.050 lm	3000 K	97,50
12523074	weiß	3.200 lm	4000 K	97,50

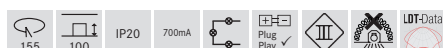



HDO, Paderborn

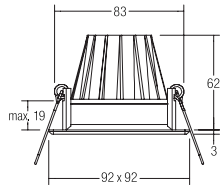

## LED-Einbaudownlight BOWL

Leuchtmittel: LED, Ausführung: Plug&Play, Farbwiedergabe: CRI > 80, Leistung: 7 W, Abstrahlwinkel: 30°, Material: Aluminium / Glas

Zugehörige 700 mA-Konverter finden Sie ab Seite 660.

### Energieeffizienzklasse: A++ bis A

Diese Leuchte enthält eingebaute LED-Lampen. Die Lampen können in der Leuchte nicht ausgetauscht werden.

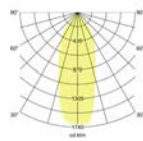

Artikel-Nr.	Farbe	Lichtstrom	Lichtfarbe	Preis €
12530073	weiß	630 lm	3000 K	44,10
12530074	weiß	660 lm	4000 K	44,10

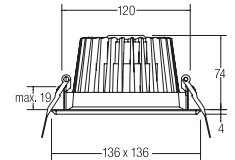
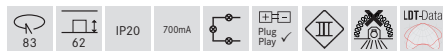

## LED-Einbaudownlight BOWL

Leuchtmittel: LED, Ausführung: Plug&Play, Farbwiedergabe: CRI > 80, Leistung: 15 W, Abstrahlwinkel: 30°, Material: Aluminium / Glas

Zugehörige 350 mA-Konverter finden Sie ab Seite 652.

### Energieeffizienzklasse: A++ bis A

Diese Leuchte enthält eingebaute LED-Lampen. Die Lampen können in der Leuchte nicht ausgetauscht werden.

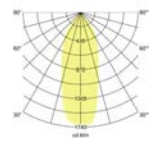

Artikel-Nr.	Farbe	Lichtstrom	Lichtfarbe	Preis €
12531073	weiß	1.270 lm	3000 K	65,00
12531074	weiß	1.330 lm	4000 K	65,00

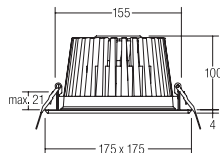
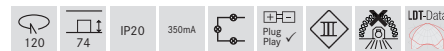

## LED-Einbaudownlight BOWL

Leuchtmittel: LED, Ausführung: Plug&Play, Farbwiedergabe: CRI > 80, Leistung: 30 W, Abstrahlwinkel: 40°, Material: Aluminium / Glas

Zugehörige 700 mA-Konverter finden Sie ab Seite 660.

### Energieeffizienzklasse: A++ bis A

Diese Leuchte enthält eingebaute LED-Lampen. Die Lampen können in der Leuchte nicht ausgetauscht werden.

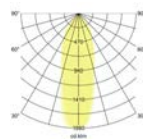

Artikel-Nr.	Farbe	Lichtstrom	Lichtfarbe	Preis €
12533073	weiß	3.050 lm	3000 K	99,70
12533074	weiß	3.200 lm	4000 K	99,70

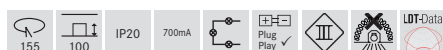



## LED-Einbauwallwasher CORE

Leuchtmittel: LED, Farbwiedergabe: CRI > 80, Leistung: 43,2 W, Abstrahlwinkel: 110°, Material: Aluminium / Glas, Wärmeableitung: passiv (ohne Lüfter), Material: Aluminium / Glas, Rotationswinkel: schwenkbar, Maße Leuchte: L 235 mm x B 145 mm x H 90 mm, Farbwiedergabe: CRI > 80, Gewicht: 1,1 kg, mechanische Einbautiefe je nach Schwenkwinkel (45° - 0°) von 50 mm - 90 mm. Inkl. Betriebsgerät, schaltbar, Leistungsfaktor > 0,9 (230 V AC 50 Hz).

Die Schienenstrahler-Version finden Sie auf Seite 229.

### Energieeffizienzklasse: A++ bis A

Diese Leuchte enthält eingebaute LED-Lampen. Die Lampen können in der Leuchte nicht ausgetauscht werden.

Artikel-Nr.	Farbe	Lichtfarbe	Lichtstrom	Abstrahlwinkel	Systemeffizienz	Preis €
88687173	weiß	3000 K	3.663 lm	110°	85 lm/W	165,00
88687175	weiß	3500 K	3.694 lm	110°	86 lm/W	165,00
88687174	weiß	4000 K	3.679 lm	110°	85 lm/W	165,00
88687183	schwarz	3000 K	3.663 lm	110°	85 lm/W	165,00
88687185	schwarz	3500 K	3.694 lm	110°	86 lm/W	165,00
88687184	schwarz	4000 K	3.679 lm	110°	85 lm/W	165,00

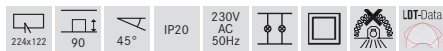



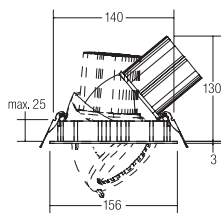

## LED-Einbaurichtstrahler CORE

Leuchtmittel: LED, Farbwiedergabe: CRI > 80, Leistung: 28,9 W, Abstrahlwinkel: 38°, Material: Aluminium / Glas, Wärmeableitung: passiv (ohne Lüfter), Rotationswinkel: dreh- / schwenkbar, Maße Leuchte: Ø 156 mm x 130 mm, Gewicht: 1,0 kg, mechanische Einbautiefe je nach Schwenkwinkel (45° - 0°) von 95 mm - 130 mm. Inkl. Betriebsgerät, schaltbar, Leistungsfaktor > 0,9 (230 V AC 50 Hz).

### Energieeffizienzklasse: A++ bis A

Diese Leuchte enthält eingebaute LED-Lampen. Die Lampen können in der Leuchte nicht ausgetauscht werden.

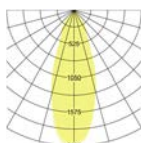

Artikel-Nr.	Farbe	Lichtfarbe	Lichtstrom	Abstrahlwinkel	Systemeffizienz	Preis €
88673173	weiß	3000 K	2.639 lm	38°	91 lm / W	150,00
88673175	weiß	3500 K	2.668 lm	38°	92 lm / W	150,00
88673174	weiß	4000 K	2.697 lm	38°	93 lm / W	150,00
88673183	schwarz	3000 K	2.639 lm	38°	91 lm / W	150,00
88673185	schwarz	3500 K	2.668 lm	38°	92 lm / W	150,00
88673184	schwarz	4000 K	2.697 lm	38°	93 lm / W	150,00



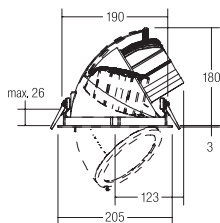

## LED-Einbaurichtstrahler CORE

Leuchtmittel: LED, Farbwiedergabe: CRI > 80, Leistung: 48,9 W, Abstrahlwinkel: 38°, Material: Aluminium / Glas, Wärmeableitung: passiv (ohne Lüfter), Rotationswinkel: dreh- / schwenkbar, Maße Leuchte: Ø 205 mm x 200 mm, Gewicht: 1,7 kg, inkl. Betriebsgerät, schaltbar, Leistungsfaktor > 0,9 (230 V AC 50 Hz).

### Energieeffizienzklasse: A++ bis A

Diese Leuchte enthält eingebaute LED-Lampen. Die Lampen können in der Leuchte nicht ausgetauscht werden.

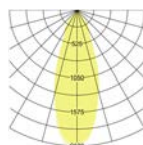

Artikel-Nr.	Farbe	Lichtfarbe	Lichtstrom	Abstrahlwinkel	Systemeffizienz	Preis €
88677173	weiß	3000 K	4.441 lm	38°	91 lm/W	239,00
88677175	weiß	3500 K	4.661 lm	38°	95 lm/W	239,00
88677174	weiß	4000 K	4.881 lm	38°	100 lm/W	239,00
88677183	schwarz	3000 K	4.441 lm	38°	91 lm/W	239,00
88677185	schwarz	3500 K	4.661 lm	38°	95 lm/W	239,00
88677184	schwarz	4000 K	4.881 lm	38°	100 lm/W	239,00

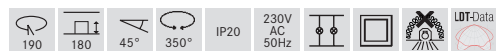

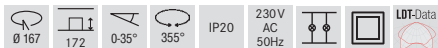
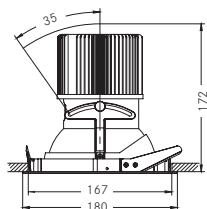

## LED-Einbaurichtstrahler ModulMax® 27 W

Inkl. Lichtquelle: 1 x LED COB, Farbwiedergabe CRI > 80,  
 Wärmeableitung: passiv (ohne Lüfter), Material: Aluminium / Glas /  
 Kunststoff, Rotationswinkel: dreh- / schwenkbar,  
 Maße Leuchte: Ø 180 mm x 162 mm, Gewicht: ca. 1,8 kg

Inkl. Betriebsgerät, schaltbar,  
 Leistungsfaktor > 0,9 (230 VAC 50 Hz), primäre Einspeisung über  
 Silikon Schlauchleitung, Länge 500 mm mit Verbinder Typ Adels AC166.

### Energieeffizienzklasse: A++ bis A

Diese Leuchte enthält eingebaute LED-Lampen.  
 Die Lampen können in der Leuchte nicht ausgetauscht werden.

### Modulbauweise

### Leistung LED: 24,3 W, Systemleistung: 27 W

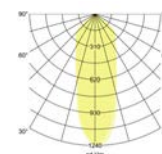

Artikel-Nr. weiß	Artikel-Nr. schwarz	Artikel-Nr. silber	Farbtemperatur	Abstrahlwinkel	Abstrahlcharakteristik	Leuchtenlichtstrom	Systemeffizienz	Preis €
88647073	88647083	88647683	2700 K	12°	Spot (SP)	2.792 lm	103 lm/W	299,00
88648073	88648083	88648683	2700 K	24°	Medium Flood (MF)	2.824 lm	105 lm/W	299,00
88649073	88649083	88649683	2700 K	36°	Flood (FL)	2.856 lm	106 lm/W	299,00
88650073	88650083	88650683	2700 K	60°	Wide Flood (WFL)	2.888 lm	107 lm/W	299,00
88643073	88643083	88643683	3000 K	12°	Spot (SP)	2.947 lm	109 lm/W	299,00
88644073	88644083	88644683	3000 K	24°	Medium Flood (MF)	2.981 lm	110 lm/W	299,00
88645073	88645083	88645683	3000 K	36°	Flood (FL)	3.015 lm	112 lm/W	299,00
88646073	88646083	88646683	3000 K	60°	Wide Flood (WFL)	3.049 lm	113 lm/W	299,00
88647074	88647084	88647684	3500 K	12°	Spot (SP)	3.037 lm	112 lm/W	299,00
88648074	88648084	88648684	3500 K	24°	Medium Flood (MF)	3.072 lm	114 lm/W	299,00
88649074	88649084	88649684	3500 K	36°	Flood (FL)	3.107 lm	115 lm/W	299,00
88650074	88650084	88650684	3500 K	60°	Wide Flood (WFL)	3.142 lm	116 lm/W	299,00
88643074	88643084	88643684	4000 K	12°	Spot (SP)	3.074 lm	114 lm/W	299,00
88644074	88644084	88644684	4000 K	24°	Medium Flood (MF)	3.109 lm	115 lm/W	299,00
88645074	88645084	88645684	4000 K	36°	Flood (FL)	3.145 lm	116 lm/W	299,00
88646074	88646084	88646684	4000 K	60°	Wide Flood (WFL)	3.180 lm	118 lm/W	299,00

Artikel-Nr.	Beschreibung	Energieeffizienzklasse Bestromung 700mA	Energieeffizienzklasse Bestromung 1.050mA	Preis €	
88170027	Light Engine 2700K	für ModulMax®	A++	A+	93,70
88170003	Light Engine 3000 K	für ModulMax®	A++	A+	93,70
88170035	Light Engine 3500K	für ModulMax®	A++	A+	93,70
88170004	Light Engine 4000 K	für ModulMax®	A++	A+	93,70
88171001	Reflektor 12°	für ModulMax®			23,60
88171002	Reflektor 24°	für ModulMax®			23,60
88171003	Reflektor 36°	für ModulMax®			23,60
88171006	Reflektor 60°	für ModulMax®			23,60
88947000	Konverter 700mA	für ModulMax®			59,00
88948000	Konverter 1.050mA	für ModulMax®			59,00



Artikel-Nr. weiß	Artikel-Nr. schwarz	Artikel-Nr. silber	Beschreibung	Preis €
88601070	88601080	88601680	Einbaublende 1-fach, quadratisch, 220 x 220mm	für ModulMax® 79,00
88602070	88602080	88602680	Einbaublende 2-fach, rechteckig, 420 x 220mm	für ModulMax® 89,00
88603070	88603080	88603680	Einbaublende 3-fach, rechteckig, 620 x 220mm	für ModulMax® 99,00

Zubehör zur bauseitigen Modifikation vorhandener ModulMax® LED-Einbauleuchten.



# 27W

Systemeffizienz bis zu 118 lm / W  
Leuchtenlichtstrom bis zu 3.180 lm

#### Preisvarianten

Abschlag ohne Schutzglas	<b>Basisvariante: nicht dimmbar, inkl. Schutzglas</b>	Aufschlag inkl. DALI-Konverter	Aufschlag inkl. Spezial Food-Chip, nicht dimmbar
- 12,50 €	<b>299,00 €</b>	nicht verfügbar	+ 25,30 €



ModulMax® – Jetzt schnell & einfach online konfigurieren über den BRUMBERG Online-Konfigurator  
<http://www.brumberg.com/de/services/Lichtservice/Konfigurator>



Individuelle Food-Beleuchtungslösungen  
Grundlegende Informationen zu den Spezial-Anforderungen im Bereich Food erhalten Sie auf Anfrage.  
Alle technischen Informationen und Daten stehen Ihnen als Download im Online-Konfigurator zur Verfügung.

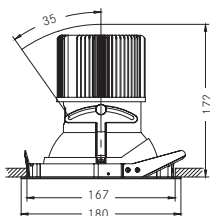

## LED-Einbaurichtstrahler ModulMax® 40 W

Inkl. Lichtquelle: 1 x LED COB, Farbwiedergabe CRI > 80,  
 Wärmeableitung: passiv (ohne Lüfter), Material: Aluminium / Glas /  
 Kunststoff, Rotationswinkel: dreh- / schwenkbar,  
 Maße Leuchte: Ø 180 mm x 162 mm, Gewicht: ca. 1,8 kg

Inkl. Betriebsgerät, schaltbar (DALI auf Anfrage), Leistungsfaktor > 0,9  
 (230 VAC 50 Hz), primäre Einspeisung über Silikon-schlauchleitung,  
 Länge 500 mm mit Verbinder Typ Adels AC 166.

### Energieeffizienzklasse: A++ bis A

Diese Leuchte enthält eingebaute LED-Lampen.  
 Die Lampen können in der Leuchte nicht ausgetauscht werden.

### Modulbauweise

### Leistung LED: 37,5 W, Systemleistung: 40 W

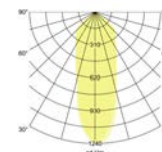

Artikel-Nr. weiß	Artikel-Nr. schwarz	Artikel-Nr. silber	Farbtemperatur	Abstrahlwinkel	Abstrahlcharakteristik	Leuchtenlichtstrom	Systemeffizienz	Preis €
88660073	88660083	88660683	2700 K	12°	Spot (SP)	4.028 lm	101 lm/W	299,00
88661073	88661083	88661683	2700 K	24°	Medium Flood (MF)	4.075 lm	102 lm/W	299,00
88662073	88662083	88662683	2700 K	36°	Flood (FL)	4.122 lm	103 lm/W	299,00
88663073	88663083	88663683	2700 K	60°	Wide Flood (WFL)	4.168 lm	104 lm/W	299,00
88656073	88656083	88656683	3000 K	12°	Spot (SP)	4.253 lm	106 lm/W	299,00
88657073	88657083	88657683	3000 K	24°	Medium Flood (MF)	4.302 lm	108 lm/W	299,00
88658073	88658083	88658683	3000 K	36°	Flood (FL)	4.351 lm	109 lm/W	299,00
88659073	88659083	88659683	3000 K	60°	Wide Flood (WFL)	4.400 lm	110 lm/W	299,00
88660074	88660084	88660684	3500 K	12°	Spot (SP)	4.383 lm	110 lm/W	299,00
88661074	88661084	88661684	3500 K	24°	Medium Flood (MF)	4.434 lm	111 lm/W	299,00
88662074	88662084	88662684	3500 K	36°	Flood (FL)	4.484 lm	112 lm/W	299,00
88663074	88663084	88663684	3500 K	60°	Wide Flood (WFL)	4.535 lm	113 lm/W	299,00
88656074	88656084	88656684	4000 K	12°	Spot (SP)	4.437 lm	111 lm/W	299,00
88657074	88657084	88657684	4000 K	24°	Medium Flood (MF)	4.487 lm	112 lm/W	299,00
88658074	88658084	88658684	4000 K	36°	Flood (FL)	4.539 lm	113 lm/W	299,00
88659074	88659084	88659684	4000 K	60°	Wide Flood (WFL)	4.589 lm	115 lm/W	299,00

Artikel-Nr.	Beschreibung	Energieeffizienzklasse Bestromung 700mA	Energieeffizienzklasse Bestromung 1.050mA	Preis €	
88170027	Light Engine 2700K	für ModulMax®	A++	A+	93,70
88170003	Light Engine 3000 K	für ModulMax®	A++	A+	93,70
88170035	Light Engine 3500K	für ModulMax®	A++	A+	93,70
88170004	Light Engine 4000 K	für ModulMax®	A++	A+	93,70
88171001	Reflektor 12°	für ModulMax®			23,60
88171002	Reflektor 24°	für ModulMax®			23,60
88171003	Reflektor 36°	für ModulMax®			23,60
88171006	Reflektor 60°	für ModulMax®			23,60
88947000	Konverter 700mA	für ModulMax®			59,00
88948000	Konverter 1.050mA	für ModulMax®			59,00

Artikel-Nr. weiß	Artikel-Nr. schwarz	Artikel-Nr. silber	Beschreibung	Preis €
88601070	88601080	88601680	Einbaublende 1-fach, quadratisch, 220 x 220mm für ModulMax®	79,00
88602070	88602080	88602680	Einbaublende 2-fach, rechteckig, 420 x 220mm für ModulMax®	89,00
88603070	88603080	88603680	Einbaublende 3-fach, rechteckig, 620 x 220mm für ModulMax®	99,00

Zubehör zur bauseitigen Modifikation vorhandener ModulMax® LED-Einbauleuchten.



# 40 W

Systemeffizienz bis zu 115 lm/W  
Leuchtenlichtstrom bis zu 4.589 lm

#### Preisvarianten

Abschlag ohne Schutzglas	<b>Basisvariante: nicht dimmbar, inkl. Schutzglas</b>	Aufschlag inkl. DALI-Konverter	Aufschlag inkl. Spezial Food-Chip, nicht dimmbar
- 12,50 €	<b>299,00 €</b>	+ 51,00 €	+ 25,30 €



ModulMax® – Jetzt schnell & einfach online konfigurieren über den BRUMBERG Online-Konfigurator  
<http://www.brumberg.com/de/services/Lichtservice/Konfigurator>



Individuelle Food-Beleuchtungslösungen  
Grundlegende Informationen zu den Spezial-Anforderungen im Bereich Food erhalten Sie auf Anfrage.  
Alle technischen Informationen und Daten stehen Ihnen als Download im Online-Konfigurator zur Verfügung.

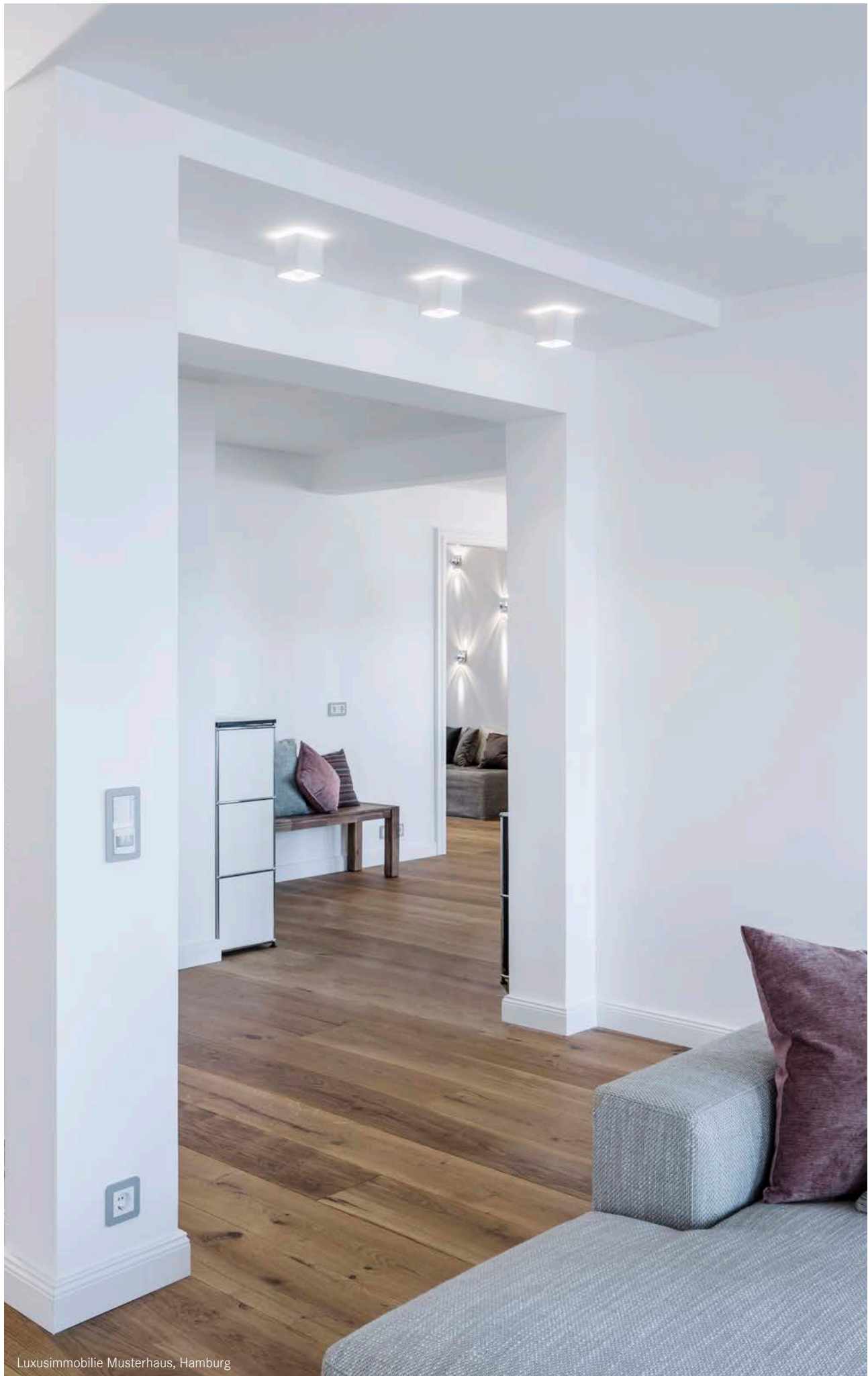

Luxusimmobilie Musterhaus, Hamburg



reddot award 2017  
winner

## LED-Anbaudownlight QUBIC

LED-Deckenanbaudownlight mit 9,5 W / 930 lm direktem und 1,5 W / 150 lm indirektem Lichtanteil.

Leuchtmittel: LED, Farbwiedergabe: CRI > 90, Leistung: 11 W, Abstrahlwinkel: 60°, Material: Aluminium / Kunststoff, Lieferung: inkl. Konverter zum Anschluss an 230 V-Netzspannung, schaltbar

### Energieeffizienzklasse: A++ bis A

Diese Leuchte enthält eingebaute LED-Lampen. Die Lampen können in der Leuchte nicht ausgetauscht werden.

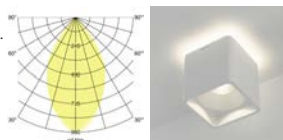

Artikel-Nr.	Farbe	Lichtstrom	Lichtfarbe	Preis €
12040173	strukturweiß	1.080 lm	3000 K	209,80



Design: Lounge Design (Alexander Grimm und Ronny Esser)  
Idee: Lichtraum Ruschmann Stein GmbH (Michael Ruschmann)



reddot award 2019  
winner

## LED-Anbaudownlight TUBIC

LED-Deckenanbaudownlight mit 9,5 W / 900 lm direktem und 1,5 W / 150 lm indirektem Lichtanteil.

Leuchtmittel: LED, Farbwiedergabe: CRI > 90, Leistung: 11 W, Abstrahlwinkel: 60°, Material: Aluminium / Kunststoff, Lieferung: inkl. Konverter zum Anschluss an 230 V-Netzspannung, schaltbar

### Energieeffizienzklasse: A++ bis A

Diese Leuchte enthält eingebaute LED-Lampen. Die Lampen können in der Leuchte nicht ausgetauscht werden.

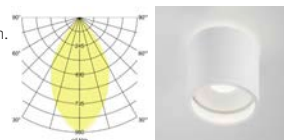

Artikel-Nr.	Farbe	Lichtstrom	Lichtfarbe	Preis €
12042173	strukturweiß	1.050 lm	3000 K	198,90



Design: Alexander Grimm (Lounge Design)  
Idee: Michael Ruschmann (Lichtraum Ruschmann Stein GmbH)

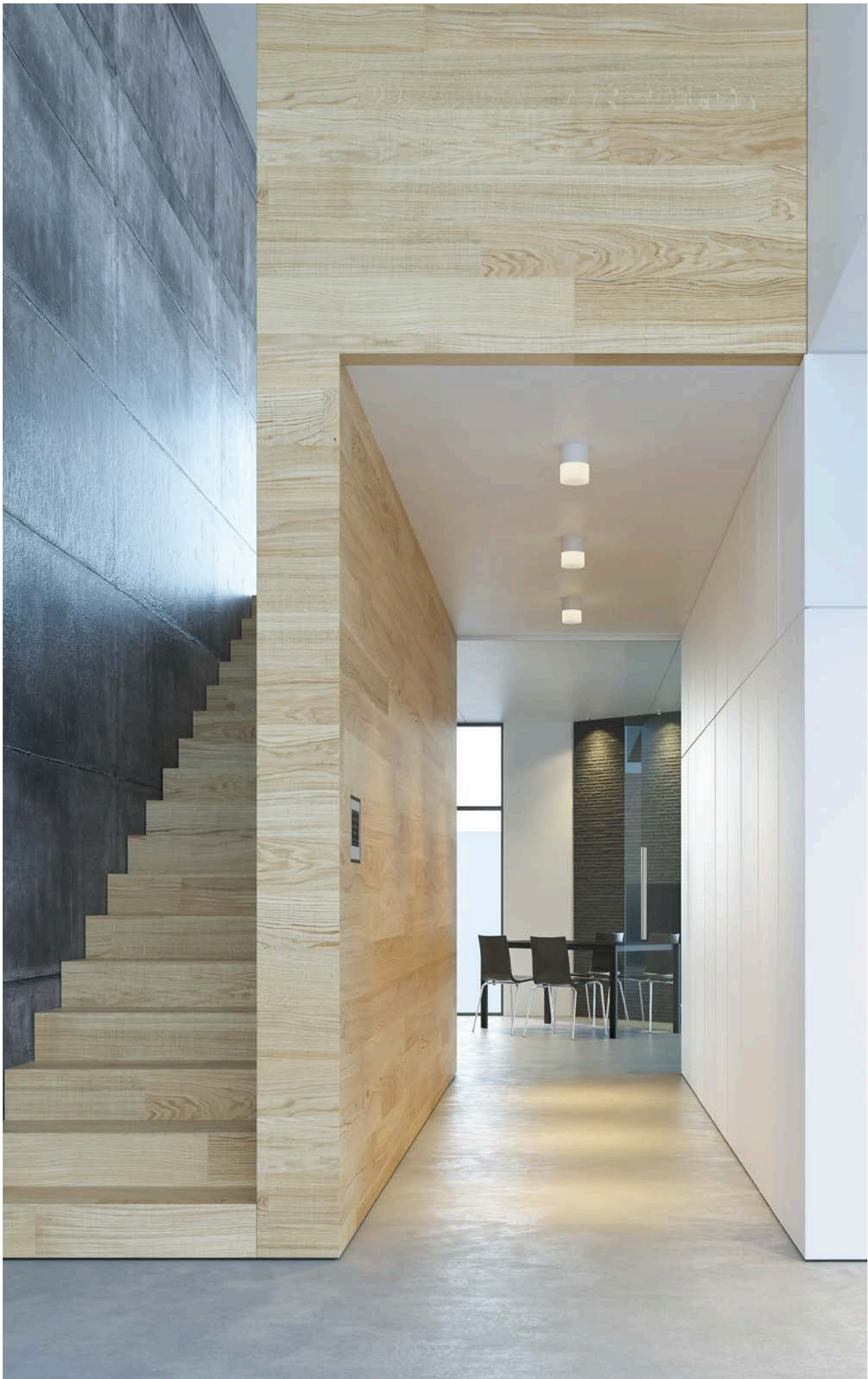

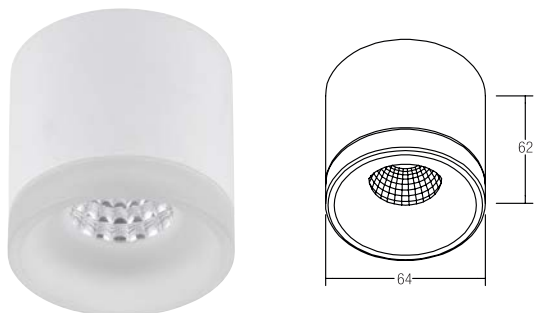

### LED-Anbaudownlight KEGON

Leuchtmittel: Hochvolt-LED, Farbwiedergabe: CRI > 80, Leistung: 4 W, Abstrahlwinkel: 40°, Material: Aluminium / Acryl

**Energieeffizienzklasse: A++ bis A**

Diese Leuchte enthält eingebaute LED-Lampen. Die Lampen können in der Leuchte nicht ausgetauscht werden.

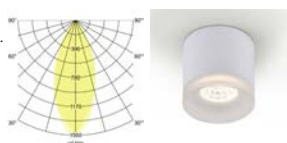

Artikel-Nr.	Farbe	Lichtstrom	Lichtfarbe	Preis €
12139173	strukturweiß / satiniert	250 lm	3000 K	106,00



### LED-Anbaudownlight KEGON

Leuchtmittel: Hochvolt-LED, Farbwiedergabe: CRI > 80, Leistung: 8 W, Abstrahlwinkel: 60°, Material: Aluminium / Acryl

**Energieeffizienzklasse: A++ bis A**

Diese Leuchte enthält eingebaute LED-Lampen. Die Lampen können in der Leuchte nicht ausgetauscht werden.

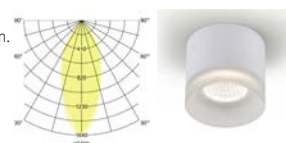

Artikel-Nr.	Farbe	Lichtstrom	Lichtfarbe	Preis €
12138173	strukturweiß / satiniert	720 lm	3000 K	118,00

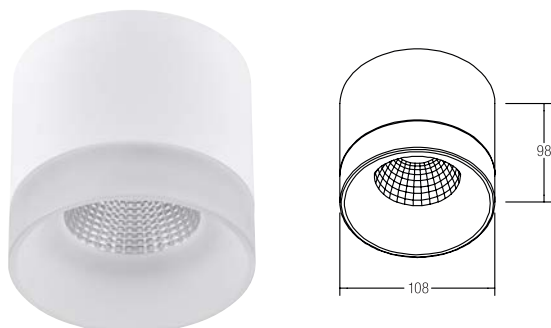

### LED-Anbaudownlight KEGON

Leuchtmittel: Hochvolt-LED, Farbwiedergabe: CRI > 80, Leistung: 15 W, Abstrahlwinkel: 40°, Material: Aluminium / Acryl

**Energieeffizienzklasse: A++ bis A**

Diese Leuchte enthält eingebaute LED-Lampen. Die Lampen können in der Leuchte nicht ausgetauscht werden.

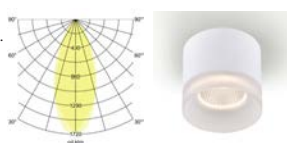

Artikel-Nr.	Farbe	Lichtstrom	Lichtfarbe	Preis €
12220173	strukturweiß / satiniert	1.000 lm	3000 K	121,00

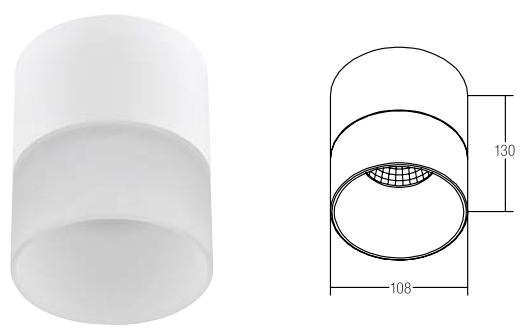

### LED-Anbaudownlight KEGON

Leuchtmittel: Hochvolt-LED, Farbwiedergabe: CRI > 80, Leistung: 15 W, Abstrahlwinkel: 40°, Material: Aluminium / Acryl

**Energieeffizienzklasse: A++ bis A**

Diese Leuchte enthält eingebaute LED-Lampen. Die Lampen können in der Leuchte nicht ausgetauscht werden.

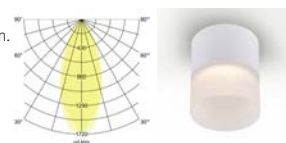

Artikel-Nr.	Farbe	Lichtstrom	Lichtfarbe	Preis €
12221173	strukturweiß / satiniert	1.100 lm	3000 K	178,00



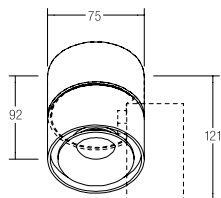

### LED-Anbaustrahler CIRCLE, mit umlaufender Lichtfuge

Leuchtmittel: LED, Farbwiedergabe: CRI > 85, Leistung: 6,2 W, Abstrahlwinkel: 34°, Material: Aluminium / Glas, Lieferung: inkl. Konverter zum Anschluss an 230 V-Netzspannung, schaltbar

Einbauvariante: siehe Seite 54

**Energieeffizienzklasse: A++ bis A**  
Diese Leuchte enthält eingebaute LED-Lampen. Die Lampen können in der Leuchte nicht ausgetauscht werden.

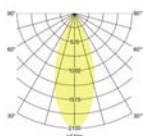

Artikel-Nr.	Farbe	Lichtstrom	Lichtfarbe	Preis €
12062173	strukturweiß	410 lm	3000 K	134,50

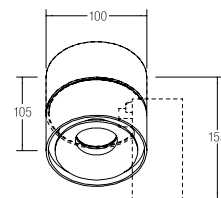
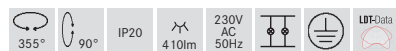

### LED-Anbaustrahler CIRCLE, mit umlaufender Lichtfuge

Leuchtmittel: LED, Farbwiedergabe: CRI > 85, Leistung: 9,8 W, Abstrahlwinkel: 34°, Material: Aluminium / Glas, Lieferung: inkl. Konverter zum Anschluss an 230 V-Netzspannung, schaltbar

Einbauvariante: siehe Seite 54

**Energieeffizienzklasse: A++ bis A**  
Diese Leuchte enthält eingebaute LED-Lampen. Die Lampen können in der Leuchte nicht ausgetauscht werden.

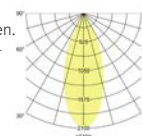

Artikel-Nr.	Farbe	Lichtstrom	Lichtfarbe	Preis €
12061073	strukturweiß	675 lm	3000 K	201,60

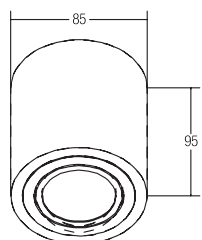

### LED-Anbaustrahler

Leuchtmittel: LED, Farbwiedergabe: CRI > 80, Leistung: 6 W, Abstrahlwinkel: 38°, Material: Aluminium / Glas, Lieferung: inkl. Konverter zum Anschluss an 230 V-Netzspannung, schaltbar

**Energieeffizienzklasse: A++ bis A**  
Diese Leuchte enthält eingebaute LED-Lampen. Die Lampen können in der Leuchte nicht ausgetauscht werden.

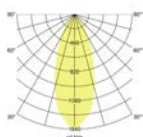

Artikel-Nr.	Farbe	Lichtstrom	Lichtfarbe	Preis €
12063173	strukturweiß	640 lm	3000 K	108,30

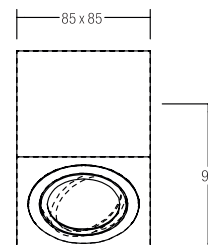
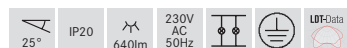

### LED-Anbaustrahler

Leuchtmittel: LED, Farbwiedergabe: CRI > 80, Leistung: 6 W, Abstrahlwinkel: 38°, Material: Aluminium / Glas, Lieferung: inkl. Konverter zum Anschluss an 230 V-Netzspannung, schaltbar

**Energieeffizienzklasse: A++ bis A**  
Diese Leuchte enthält eingebaute LED-Lampen. Die Lampen können in der Leuchte nicht ausgetauscht werden.

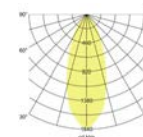

Artikel-Nr.	Farbe	Lichtstrom	Lichtfarbe	Preis €
12065173	strukturweiß	640 lm	3000 K	122,20

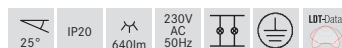





### LED-Anbaudownlight

Leuchtmittel: LED, Farbwiedergabe: CRI > 80, Leistung: 12,1 W, Abstrahlwinkel: 120°, Material: Aluminium / Kunststoff, Lieferung: inkl. Konverter zum Anschluss an 230 V-Netzspannung, schaltbar

**Energieeffizienzklasse: A++ bis A**

Diese Leuchte enthält eingebaute LED-Lampen. Die Lampen können in der Leuchte nicht ausgetauscht werden.

Artikel-Nr.	Farbe	Lichtstrom	Lichtfarbe	Preis €
12068173	strukturweiß	600 lm	3000 K	142,00



### LED-Anbaudownlight

LED-Anbaudownlight (schaltbar) mit leicht dezentraler Lichtaustrittsöffnung als gestalterisches Element.

Leuchtmittel: Hochvolt-LED, Farbwiedergabe: CRI > 80, Leistung: 8 W, Abstrahlwinkel: 90°, Material: Aluminium / Kunststoff

**Energieeffizienzklasse: A++ bis A**

Diese Leuchte enthält eingebaute LED-Lampen. Die Lampen können in der Leuchte nicht ausgetauscht werden.

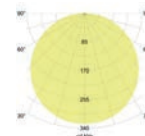

Artikel-Nr.	Farbe	Lichtstrom	Lichtfarbe	Preis €
12060173	strukturweiß	590 lm	3000 K	172,00
12060174	strukturweiß	640 lm	4000 K	172,00

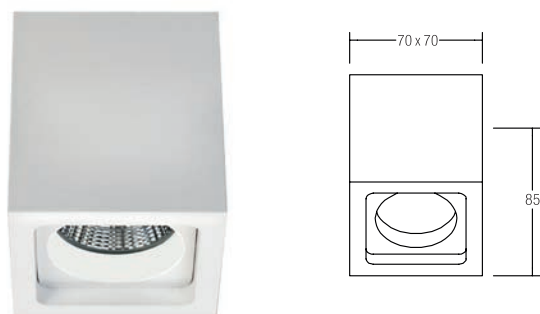
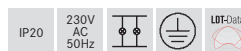

### LED-Anbaudownlight, IP54

Leuchtmittel: LED, Farbwiedergabe: CRI > 80, Leistung: 7 W, Abstrahlwinkel: 30°, Material: Aluminium / Glas, Lieferung: inkl. Konverter zum Anschluss an 230 V-Netzspannung, schaltbar

**Energieeffizienzklasse: A++ bis A**

Diese Leuchte enthält eingebaute LED-Lampen. Die Lampen können in der Leuchte nicht ausgetauscht werden.

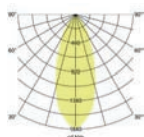

Artikel-Nr.	Farbe	Lichtstrom	Lichtfarbe	Preis €
12076173	strukturweiß	450 lm	3000 K	162,60

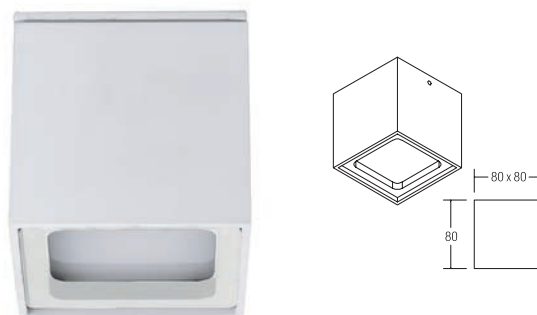

### LED-Anbaudownlight, IP54

Leuchtmittel: LED, Farbwiedergabe: CRI > 80, Leistung: 7 W, Abstrahlwinkel: 120°, Material: Aluminium / Glas, Lieferung: inkl. Konverter zum Anschluss an 230 V-Netzspannung, schaltbar

**Energieeffizienzklasse: A++ bis A**

Diese Leuchte enthält eingebaute LED-Lampen. Die Lampen können in der Leuchte nicht ausgetauscht werden.

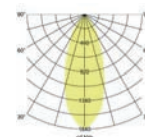

Artikel-Nr.	Farbe	Lichtstrom	Lichtfarbe	Preis €
12077173	strukturweiß	450 lm	3000 K	138,80

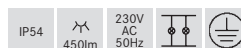

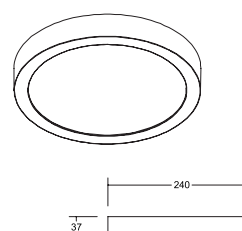
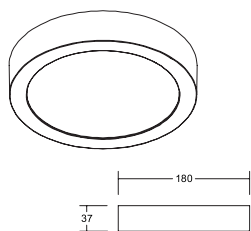

### LED-Anbaupanel FLAT37

NEU

Leuchtmittel: LED, Farbwiedergabe: CRI > 85, Leistung: 18 W, Abstrahlwinkel: 100°, Material: Aluminium / Kunststoff, Lieferung: inkl. Konverter zum Anschluss an 230 V-Netzspannung, schaltbar

**Energieeffizienzklasse: A++ bis A**

Diese Leuchte enthält eingebaute LED-Lampen. Die Lampen können in der Leuchte nicht ausgetauscht werden.



Artikel-Nr.	Farbe	Lichtstrom	Lichtfarbe	Preis €
12245073	<b>NEU</b> weiß	1.290 lm	3000 K	74,90



### LED-Anbaupanel FLAT37

NEU

Leuchtmittel: LED, Farbwiedergabe: CRI > 85, Leistung: 24 W, Abstrahlwinkel: 100°, Material: Aluminium / Kunststoff, Lieferung: inkl. Konverter zum Anschluss an 230 V-Netzspannung, schaltbar

**Energieeffizienzklasse: A++ bis A**

Diese Leuchte enthält eingebaute LED-Lampen. Die Lampen können in der Leuchte nicht ausgetauscht werden.



Artikel-Nr.	Farbe	Lichtstrom	Lichtfarbe	Preis €
12246073	<b>NEU</b> weiß	1.630 lm	3000 K	95,90

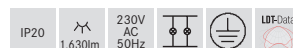

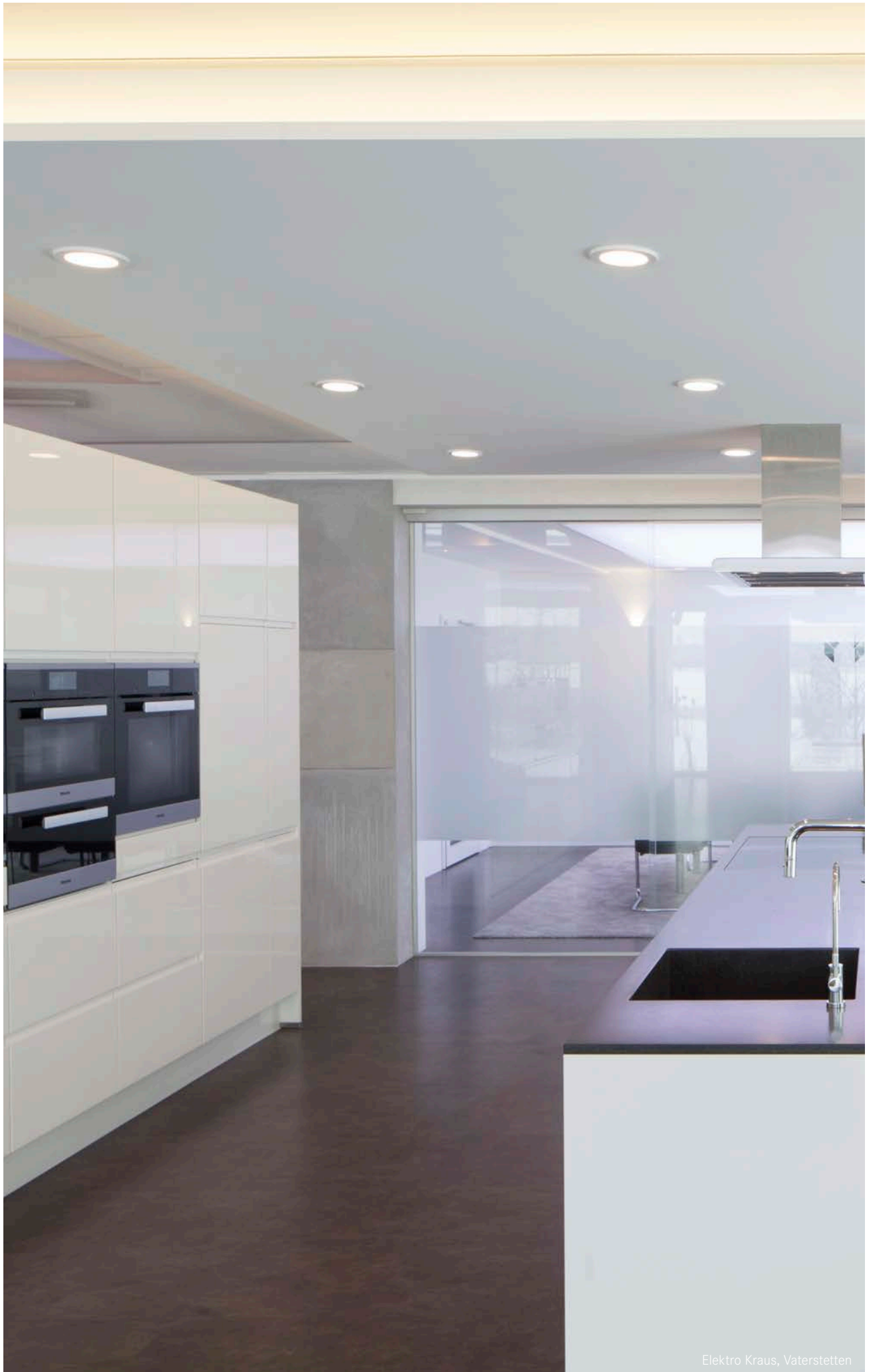

Elektro Kraus, Vaterstetten



Elektro Kraus, Vaterstetten

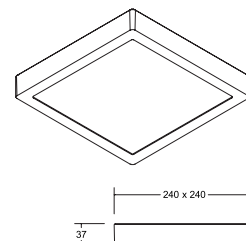
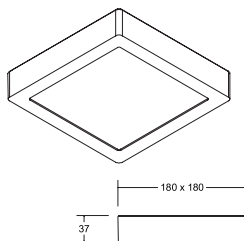

### LED-Anbaupanel FLAT37

NEU

Leuchtmittel: LED, Farbwiedergabe: CRI > 85, Leistung: 18 W, Abstrahlwinkel: 100°, Material: Aluminium / Kunststoff, Lieferung: inkl. Konverter zum Anschluss an 230 V-Netzspannung, schaltbar

**Energieeffizienzklasse: A++ bis A**

Diese Leuchte enthält eingebaute LED-Lampen. Die Lampen können in der Leuchte nicht ausgetauscht werden.



Artikel-Nr.	Farbe	Lichtstrom	Lichtfarbe	Preis €
12249073	NEU weiß	1.290 lm	3000 K	84,90



### LED-Anbaupanel FLAT37

NEU

Leuchtmittel: LED, Farbwiedergabe: CRI > 85, Leistung: 24 W, Abstrahlwinkel: 100°, Material: Aluminium / Kunststoff, Lieferung: inkl. Konverter zum Anschluss an 230 V-Netzspannung, schaltbar

**Energieeffizienzklasse: A++ bis A**

Diese Leuchte enthält eingebaute LED-Lampen. Die Lampen können in der Leuchte nicht ausgetauscht werden.



Artikel-Nr.	Farbe	Lichtstrom	Lichtfarbe	Preis €
12250073	NEU weiß	1.630 lm	3000 K	105,90



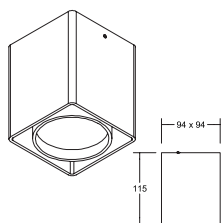

## LED-Anbaudownlight IMPLEMENT, dimmbar

NEU

Leuchte inkl. Konverter für 230 V-Netzspannung, Phasenabschnitt

Leuchtmittel: LED, Farbwiedergabe: CRI > 90, Leistung: 8,9 W, Abstrahlwinkel: 37°, Material: Aluminium / Kunststoff, Lieferung: inkl. Konverter zum Anschluss an 230 V-Netzspannung, dimmbar

Einbauversion siehe Seite 41.

### Energieeffizienzklasse: A++ bis A

Diese Leuchte enthält eingebaute LED-Lampen. Die Lampen können in der Leuchte nicht ausgetauscht werden.



Artikel-Nr.	Farbe	Lichtstrom	Lichtfarbe	Preis €
12392173	NEU strukturweiß	730 lm	3000 K	139,00

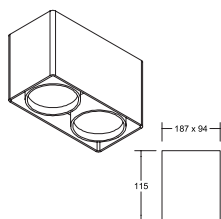
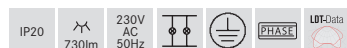

## LED-Anbaudownlight IMPLEMENT, 2-fach, dimmbar

NEU

Leuchte inkl. Konverter für 230 V-Netzspannung, Phasenabschnitt

Leuchtmittel: LED, Farbwiedergabe: CRI > 90, Leistung: 2 x 8,9 W, Abstrahlwinkel: 37°, Lichtstrom: 2 x 730 lm, Material: Aluminium / Kunststoff, Lieferung: inkl. Konverter zum Anschluss an 230 V-Netzspannung, dimmbar

Einbauversion siehe Seite 41.

### Energieeffizienzklasse: A++ bis A

Diese Leuchte enthält eingebaute LED-Lampen. Die Lampen können in der Leuchte nicht ausgetauscht werden.



Artikel-Nr.	Farbe	Lichtstrom	Lichtfarbe	Preis €
12393173	NEU strukturweiß	1.460 lm	3000 K	289,00

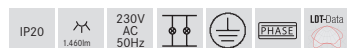

# IMPLEMENT

## Deckeneinbau- und Anbauleuchten



Einbauleuchte 12391173  
siehe Seite 41



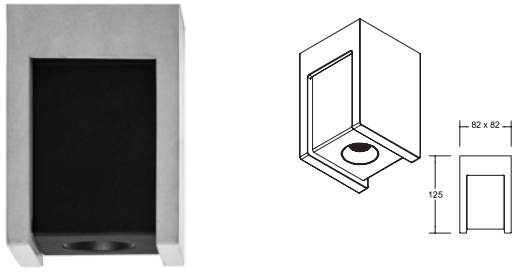

## LED-Anbaudownlight KONKRET

NEU

Leuchtmittel: LED, Farbwiedergabe: CRI > 90, Leistung: 6 W, Abstrahlwinkel: 38°, Material: Beton / Aluminium, Lieferung: inkl. Konverter zum Anschluss an 230 V-Netzspannung, schaltbar

**Energieeffizienzklasse: A++ bis A**  
 Diese Leuchte enthält eingebaute LED-Lampen. Die Lampen können in der Leuchte nicht ausgetauscht werden.



Artikel-Nr.	Farbe	Lichtstrom	Lichtfarbe	Preis €
12101733	NEU beton / strukturschwarz	280 lm	3000 K	88,50

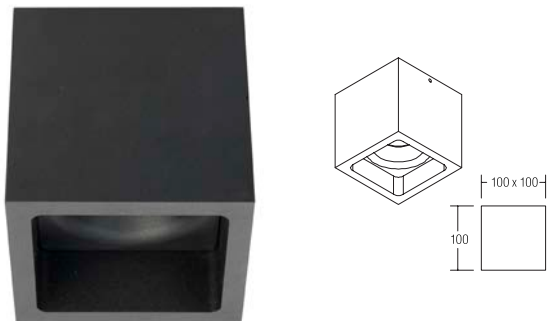
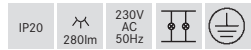

## LED-Anbaudownlight

Leuchtmittel: LED, Farbwiedergabe: CRI > 80, Leistung: 15 W, Abstrahlwinkel: 38°, Material: Aluminium / Glas, Lieferung: inkl. Konverter zum Anschluss an 230 V-Netzspannung, schaltbar

**Energieeffizienzklasse: A++ bis A**  
 Diese Leuchte enthält eingebaute LED-Lampen. Die Lampen können in der Leuchte nicht ausgetauscht werden.

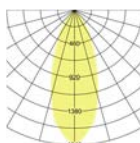

Artikel-Nr.	Farbe	Lichtstrom	Lichtfarbe	Preis €
12075183	strukturschwarz	1.125 lm	3000 K	177,60

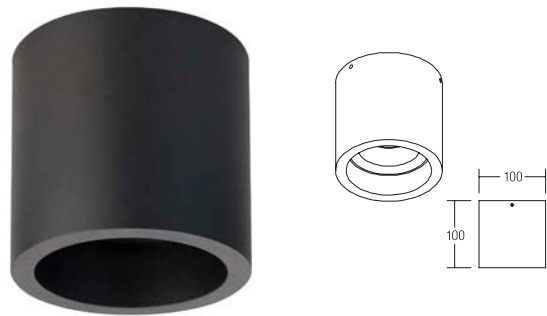

## LED-Anbaudownlight

Leuchtmittel: LED, Farbwiedergabe: CRI > 80, Leistung: 15 W, Abstrahlwinkel: 38°, Material: Aluminium / Glas, Lieferung: inkl. Konverter zum Anschluss an 230 V-Netzspannung, schaltbar

**Energieeffizienzklasse: A++ bis A**  
 Diese Leuchte enthält eingebaute LED-Lampen. Die Lampen können in der Leuchte nicht ausgetauscht werden.

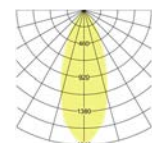

Artikel-Nr.	Farbe	Lichtstrom	Lichtfarbe	Preis €
12074183	strukturschwarz	1.125 lm	3000 K	173,10





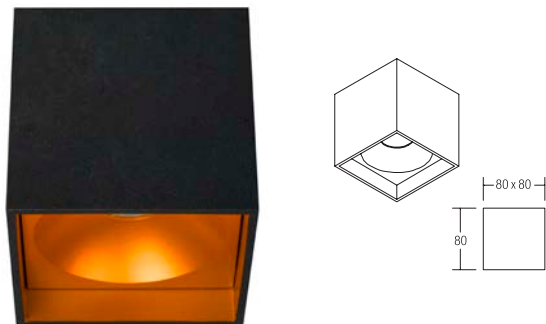

### LED-Anbaudownlight

Leuchtmittel: Hochvolt-LED, Farbwiedergabe: CRI > 80, Leistung: 4 W, Abstrahlwinkel: 40°, Material: Aluminium / Kunststoff

**Energieeffizienzklasse: A++ bis A**

Diese Leuchte enthält eingebaute LED-Lampen. Die Lampen können in der Leuchte nicht ausgetauscht werden.

Artikel-Nr.	Farbe	Lichtstrom	Lichtfarbe	Preis €
12073183	strukturschwarz / matt gold	200 lm	3000 K	150,70

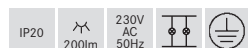

### LED-Anbaudownlight

Leuchtmittel: Hochvolt-LED, Farbwiedergabe: CRI > 80, Leistung: 4 W, Abstrahlwinkel: 40°, Material: Aluminium / Kunststoff

**Energieeffizienzklasse: A++ bis A**

Diese Leuchte enthält eingebaute LED-Lampen. Die Lampen können in der Leuchte nicht ausgetauscht werden.

Artikel-Nr.	Farbe	Lichtstrom	Lichtfarbe	Preis €
12072183	strukturschwarz / matt gold	190 lm	3000 K	145,40

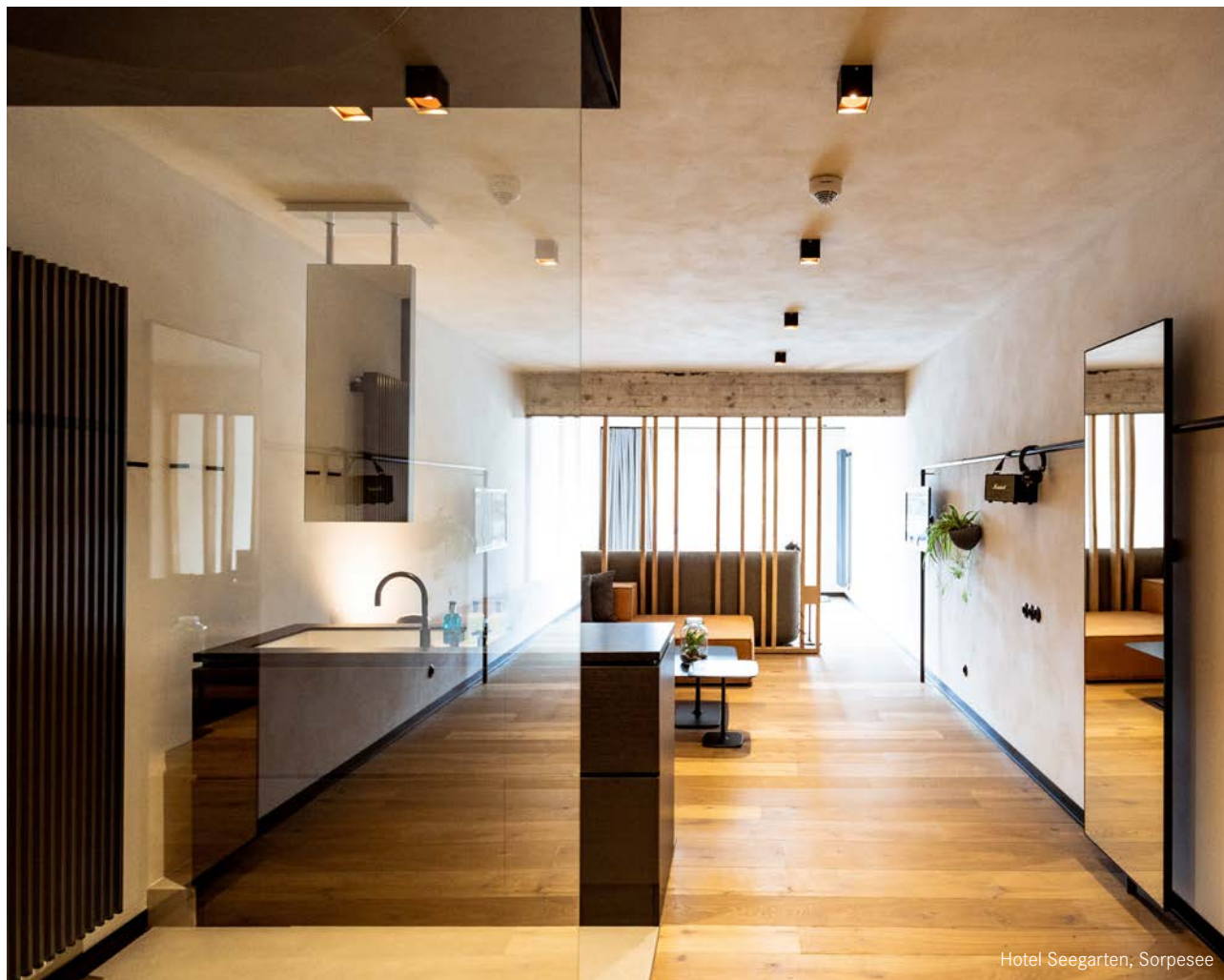
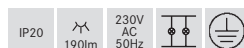

Hotel Seergarten, Sorpesee



### LED-Anbauleuchte rund 300, direkt

Zu verwenden als Wand- oder Deckenleuchte.

Leuchtmittel: LED, Farbwiedergabe: CRI > 80, Leistung: 14,7 W, Material: Aluminum / Stahl / Acryl, Maße: D 300 x H 80 mm, Lieferung: inkl. Konverter zum Anschluss an 230 V-Netzspannung, schaltbar

**Energieeffizienzklasse: A++ bis A**

Diese Leuchte enthält eingebaute LED-Lampen. Die Lampen können in der Leuchte nicht ausgetauscht werden.

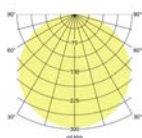

Artikel-Nr.	Farbe	Lichtstrom	Lichtfarbe	Preis €
12313683	silber	840 lm	3000 K	298,00
12313684	silber	930 lm	4000 K	298,00

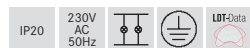

Dieser Artikel unterliegt der Rabattgruppe 2!

### LED-Anbauleuchte rund 400, direkt

Zu verwenden als Wand- oder Deckenleuchte.

Leuchtmittel: LED, Farbwiedergabe: CRI > 80, Leistung: 30,3 W, Material: Aluminum / Stahl / Acryl, Maße: D 400 x H 80 mm, Lieferung: inkl. Konverter zum Anschluss an 230 V-Netzspannung, schaltbar

**Energieeffizienzklasse: A++ bis A**

Diese Leuchte enthält eingebaute LED-Lampen. Die Lampen können in der Leuchte nicht ausgetauscht werden.

Artikel-Nr.	Farbe	Lichtstrom	Lichtfarbe	Preis €
12314683	silber	1.570 lm	3000 K	398,00
12314684	silber	1.730 lm	4000 K	398,00

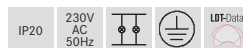

Dieser Artikel unterliegt der Rabattgruppe 2!

### LED-Anbauleuchte rund 600, direkt

Zu verwenden als Wand- oder Deckenleuchte.

Leuchtmittel: LED, Farbwiedergabe: CRI > 80, Leistung: 45,1 W, Material: Aluminum / Stahl / Acryl, Maße: D 600 x H 80 mm, Lieferung: inkl. Konverter zum Anschluss an 230 V-Netzspannung, schaltbar

**Energieeffizienzklasse: A++ bis A**

Diese Leuchte enthält eingebaute LED-Lampen. Die Lampen können in der Leuchte nicht ausgetauscht werden.

Artikel-Nr.	Farbe	Lichtstrom	Lichtfarbe	Preis €
12315683	silber	3.180 lm	3000 K	729,00
12315684	silber	3.290 lm	4000 K	729,00

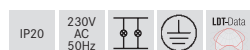

Dieser Artikel unterliegt der Rabattgruppe 2!



## LED-Anbauleuchte rund 300, direkt / indirekt

NEU

Zu verwenden als Wand- oder Deckenleuchte.

Leuchtmittel: LED, Farbwiedergabe: CRI > 80, Leistung: 14,7 W, Material: Aluminium / Stahl / Acryl, Maße: D 300 x H 80 mm, Lieferung: inkl. Konverter zum Anschluss an 230 V-Netzspannung, schaltbar

### Energieeffizienzklasse: A++ bis A

Diese Leuchte enthält eingebaute LED-Lampen. Die Lampen können in der Leuchte nicht ausgetauscht werden.

Artikel-Nr.	Farbe	Lichtstrom	Lichtfarbe	Preis €
12333683	NEU silber	840 lm	3000 K	327,00
12333684	NEU silber	930 lm	4000 K	327,00

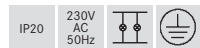

Dieser Artikel unterliegt der Rabattgruppe 2!

## LED-Anbauleuchte rund 400, direkt / indirekt

NEU

Zu verwenden als Wand- oder Deckenleuchte.

Leuchtmittel: LED, Farbwiedergabe: CRI > 80, Leistung: 30,3 W, Material: Aluminium / Stahl / Acryl, Maße: D 400 x H 80 mm, Lieferung: inkl. Konverter zum Anschluss an 230 V-Netzspannung, schaltbar

### Energieeffizienzklasse: A++ bis A

Diese Leuchte enthält eingebaute LED-Lampen. Die Lampen können in der Leuchte nicht ausgetauscht werden.

Artikel-Nr.	Farbe	Lichtstrom	Lichtfarbe	Preis €
12334683	NEU silber	1.570 lm	3000 K	449,00
12334684	NEU silber	1.730 lm	4000 K	449,00

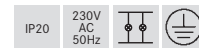

Dieser Artikel unterliegt der Rabattgruppe 2!

## LED-Anbauleuchte rund 600, direkt / indirekt

NEU

Zu verwenden als Wand- oder Deckenleuchte.

Leuchtmittel: LED, Farbwiedergabe: CRI > 80, Leistung: 45,1 W, Material: Aluminium / Stahl / Acryl, Maße: D 600 x H 80 mm, Lieferung: inkl. Konverter zum Anschluss an 230 V-Netzspannung, schaltbar

### Energieeffizienzklasse: A++ bis A

Diese Leuchte enthält eingebaute LED-Lampen. Die Lampen können in der Leuchte nicht ausgetauscht werden.

Artikel-Nr.	Farbe	Lichtstrom	Lichtfarbe	Preis €
12335683	NEU silber	3.180 lm	3000 K	819,00
12335684	NEU silber	3.290 lm	4000 K	819,00



Dieser Artikel unterliegt der Rabattgruppe 2!



## Pendelsatz

3-seiliger Pendelsatz zu den Leuchten  
12313-12315 und 12333-12335 .

Artikel-Nr.	Preis €
81012000	139,00

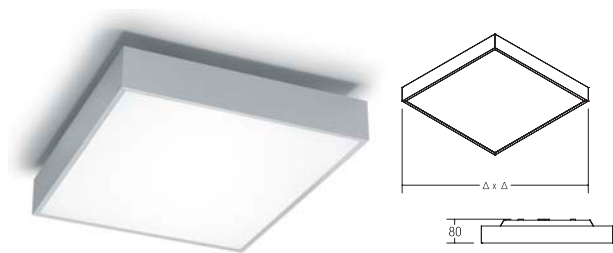

### LED-Anbauleuchte eckig 300 x 300, direkt

Zu verwenden als Wand- oder Deckenleuchte.

Leuchtmittel: LED, Farbwiedergabe: CRI > 80, Leistung: 17,4 W, Material: Aluminum / Stahl / Acryl, Maße: L 300 x B 300 x H 80 mm, Lieferung: inkl. Konverter zum Anschluss an 230 V-Netzspannung, schaltbar

**Energieeffizienzklasse: A++ bis A**

Diese Leuchte enthält eingebaute LED-Lampen. Die Lampen können in der Leuchte nicht ausgetauscht werden.

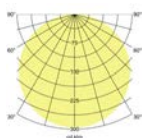

Artikel-Nr.	Farbe	Lichtstrom	Lichtfarbe	Preis €
12316263	alu matt	1.040 lm	3000 K	249,00
12316264	alu matt	1.110 lm	4000 K	249,00

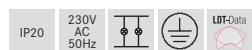

Dieser Artikel unterliegt der Rabattgruppe 2!

### LED-Anbauleuchte eckig 430 x 430, direkt

Zu verwenden als Wand- oder Deckenleuchte.

Leuchtmittel: LED, Farbwiedergabe: CRI > 80, Leistung: 29,5 W, Material: Aluminum / Stahl / Acryl, Maße: L 430 x B 430 x H 80 mm, Lieferung: inkl. Konverter zum Anschluss an 230 V-Netzspannung, schaltbar

**Energieeffizienzklasse: A++ bis A**

Diese Leuchte enthält eingebaute LED-Lampen. Die Lampen können in der Leuchte nicht ausgetauscht werden.

Artikel-Nr.	Farbe	Lichtstrom	Lichtfarbe	Preis €
12317263	alu matt	1.650 lm	3000 K	412,00
12317264	alu matt	1.800 lm	4000 K	412,00

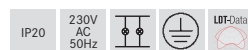

Dieser Artikel unterliegt der Rabattgruppe 2!

### LED-Anbauleuchte eckig 600 x 600, direkt

Zu verwenden als Wand- oder Deckenleuchte.

Leuchtmittel: LED, Farbwiedergabe: CRI > 80, Leistung: 69,7 W, Material: Aluminum / Stahl / Acryl, Maße: L 600 x B 600 x H 80 mm, Lieferung: inkl. Konverter zum Anschluss an 230 V-Netzspannung, schaltbar

**Energieeffizienzklasse: A++ bis A**

Diese Leuchte enthält eingebaute LED-Lampen. Die Lampen können in der Leuchte nicht ausgetauscht werden.

Artikel-Nr.	Farbe	Lichtstrom	Lichtfarbe	Preis €
12318263	alu matt	4.140 lm	3000 K	579,00
12318264	alu matt	4.410 lm	4000 K	579,00

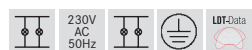

Dieser Artikel unterliegt der Rabattgruppe 2!

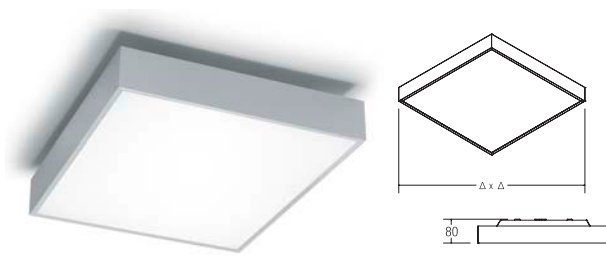

## LED-Anbauleuchte eckig 300 x 300, direkt / indirekt

NEU

Zu verwenden als Wand- oder Deckenleuchte.

Leuchtmittel: LED, Farbwiedergabe: CRI > 80, Leistung: 17,4 W,  
Material: Aluminum / Stahl / Acryl, Maße: L 300 x B 300 x H 80 mm,  
Lieferung: inkl. Konverter zum Anschluss an 230 V-Netzspannung,  
schaltbar

### Energieeffizienzklasse: A++ bis A

Diese Leuchte enthält eingebaute LED-Lampen.  
Die Lampen können in der Leuchte nicht aus-  
getauscht werden.

Artikel-Nr.	Farbe	Lichtstrom	Lichtfarbe	Preis €
12336263	NEU alu matt	1.040 lm	3000 K	289,00
12336264	NEU alu matt	1.110 lm	4000 K	289,00

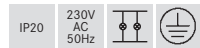

Dieser Artikel unterliegt der Rabattgruppe 2!

## LED-Anbauleuchte eckig 600 x 600, direkt / indirekt

NEU

Zu verwenden als Wand- oder Deckenleuchte.

Leuchtmittel: LED, Farbwiedergabe: CRI > 80, Leistung: 69,7 W,  
Material: Aluminum / Stahl / Acryl, Maße: L 600 x B 600 x H 80 mm,  
Lieferung: inkl. Konverter zum Anschluss an 230 V-Netzspannung,  
schaltbar

### Energieeffizienzklasse: A++ bis A

Diese Leuchte enthält eingebaute LED-Lampen.  
Die Lampen können in der Leuchte nicht aus-  
getauscht werden.

Artikel-Nr.	Farbe	Lichtstrom	Lichtfarbe	Preis €
12338263	NEU alu matt	4.140 lm	3000 K	659,00
12338264	NEU alu matt	4.410 lm	4000 K	659,00



Dieser Artikel unterliegt der Rabattgruppe 2!

## LED-Anbauleuchte eckig 430 x 430, direkt / indirekt

NEU

Zu verwenden als Wand- oder Deckenleuchte.

Leuchtmittel: LED, Farbwiedergabe: CRI > 80, Leistung: 29,5 W,  
Material: Aluminum / Stahl / Acryl, Maße: L 430 x B 430 x H 80 mm,  
Lieferung: inkl. Konverter zum Anschluss an 230 V-Netzspannung,  
schaltbar

### Energieeffizienzklasse: A++ bis A

Diese Leuchte enthält eingebaute LED-Lampen.  
Die Lampen können in der Leuchte nicht aus-  
getauscht werden.

Artikel-Nr.	Farbe	Lichtstrom	Lichtfarbe	Preis €
12337263	NEU alu matt	1.650 lm	3000 K	469,00
12337264	NEU alu matt	1.800 lm	4000 K	469,00



Dieser Artikel unterliegt der Rabattgruppe 2!



## Pendelsatz

4-seiliger Pendelsatz zu den Leuchten  
12316-12318 und 12336-12338.

Artikel-Nr.	Preis €
81013000	179,00

Dieser Artikel unterliegt der Rabattgruppe 2!





## Anbauleuchte, IP43

Als Glasleuchte ausgeführte Decken- oder Wandanbauleuchte. In zeitlosem, runden Design, lieferbar in verschiedenen Leuchtmittel- und Leistungsausführungen. LED-Ausführungen schaltbar, Farbwiedergabe: CRI > 80, mundeblasenes Opalglas mit Glasbefestigung über Bajonettverschluss.

Leuchten mit LED-Leuchtmittel enthalten eingebaute LED-Lampen. Die Lampen können in der Leuchte nicht ausgetauscht werden.

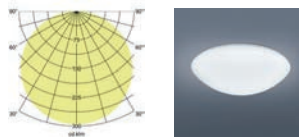

Artikel-Nr.	Ausführung	Maße	Leistung	Energieeffizienzklasse	Lichtfarbe	Lichtstrom	Preis €
58272003	LED	D 250 x H 100 mm	11 W	A++ bis A	3000 K	1.020 lm	248,50
58274003	LED	D 300 x H 100 mm	15 W	A++ bis A	3000 K	1.460 lm	286,50
58276003	LED	D 350 x H 120 mm	25 W	A++ bis A	3000 K	2.110 lm	391,90
58278003	LED	D 450 x H 130 mm	29 W	A++ bis A	3000 K	2.660 lm	518,50
58280003	LED	D 550 x H 150 mm	29 W	A++ bis A	3000 K	2.690 lm	628,20
58271000	E27	D 250 x H 100 mm	1 x max. 60 W	A++ bis E	-		78,80
58273000	E27	D 300 x H 100 mm	2 x max. 60 W	A++ bis E	-		103,80
58275000	E27	D 350 x H 120 mm	3 x max. 60 W	A++ bis E	-		162,10
58277000	E27	D 450 x H 130 mm	3 x max. 60 W	A++ bis E	-		220,40
58279000	E27	D 550 x H 150 mm	3 x max. 60 W	A++ bis E	-		345,40

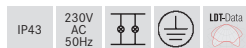

Diese Artikel unterliegen der Rabattgruppe 2!



## Anbauleuchte, IP43

Als Glasleuchte ausgeführte Decken- oder Wandanbauleuchte. In zeitlosem, zylindrischen Design, lieferbar in verschiedenen Leuchtmittel- und Leistungsausführungen. LED-Ausführungen schaltbar, Farbwiedergabe: CRI > 80, mundeblasenes Opalglas mit Glasbefestigung über Bajonettverschluss.

Leuchten mit LED-Leuchtmittel enthalten eingebaute LED-Lampen. Die Lampen können in der Leuchte nicht ausgetauscht werden.

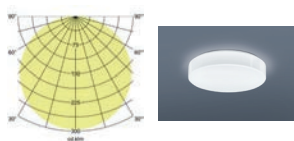

Artikel-Nr.	Ausführung	Maße	Leistung	Energieeffizienzklasse	Lichtfarbe	Lichtstrom	Preis €
58292003	LED	D 260 x H 65 mm	11 W	A++ bis A	3000 K	940 lm	290,70
58294003	LED	D 310 x H 70 mm	15 W	A++ bis A	3000 K	1.330 lm	332,90
58296003	LED	D 400 x H 90 mm	25 W	A++ bis A	3000 K	1.950 lm	442,60
58298003	LED	D 450 x H 110 mm	29 W	A++ bis A	3000 K	2.620 lm	619,70
58291000	E27	D 260 x H 65 mm	1 x max. 60 W	A++ bis E	-	-	120,40
58293000	E27	D 310 x H 70 mm	2 x max. 60 W	A++ bis E	-	-	162,10
58295000	E27	D 400 x H 90 mm	3 x max. 60 W	A++ bis E	-	-	220,40
58297000	E27	D 450 x H 110 mm	3 x max. 60 W	A++ bis E	-	-	345,40

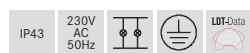

Diese Artikel unterliegen der Rabattgruppe 2!





### Anbauleuchte KORİ, 310 x 310, inkl. Indirektanteil

Deckenleuchte in quadratischem Design mit abgerundeten Ecken, Lichtaustritt durch mundgeblasenes, mattes Opalglas mit indirektem Lichtanteil. Schirmmaterial: Chintz; Schirmfarbe: schwarz. Weitere Schirmvarianten auf Anfrage lieferbar.

Ausführung: E14, Leistung: 3 x max. 40 W, Maße: L 310 x B 310 x H 90 mm

Lieferbare Schirmfarben und Sonderlösungen finden Sie bei jedem Produkt online auf unserer Webseite als PDF.

**Energieeffizienzklasse: A++ bis E**

Artikel-Nr.	Farbe	Preis €
58191000	Schirm schwarz	328,70



Dieser Artikel unterliegt der Rabattgruppe 2!



### LED-Anbauleuchte KORİ, 310 x 310, inkl. Indirektanteil

Deckenleuchte in quadratischem Design mit abgerundeten Ecken, Lichtaustritt durch mundgeblasenes, mattes Opalglas mit indirektem Lichtanteil. Schaltbar, Schirmmaterial: Chintz; Schirmfarbe: schwarz. Weitere Schirmvarianten auf Anfrage lieferbar.

Leuchtmittel: LED, Farbwiedergabe: CRI > 80, Leistung: 15 W, Lichtstrom: 1.370 lm, Maße: L 310 x B 310 x H 90 mm

Lieferbare Schirmfarben und Sonderlösungen finden Sie bei jedem Produkt online auf unserer Webseite als PDF.

**Energieeffizienzklasse: A++ bis A**

Diese Leuchte enthält eingebaute LED-Lampen. Die Lampen können in der Leuchte nicht ausgetauscht werden.

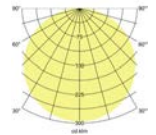

Artikel-Nr.	Farbe	Lichtstrom	Lichtfarbe	Preis €
58192003	Schirm schwarz	1.370 lm	3000 K	510,10

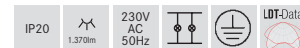

Dieser Artikel unterliegt der Rabattgruppe 2!



### Anbauleuchte KORİ, 380 x 380, inkl. Indirektanteil

Deckenleuchte in quadratischem Design mit abgerundeten Ecken, Lichtaustritt durch mundgeblasenes, mattes Opalglas mit indirektem Lichtanteil. Schirmmaterial: Chintz; Schirmfarbe: hellbraun. Weitere Schirmvarianten auf Anfrage lieferbar.

Ausführung: E14, Leistung: 4 x max. 40 W, Maße: L 380 x B 380 x H 95 mm

Lieferbare Schirmfarben und Sonderlösungen finden Sie bei jedem Produkt online auf unserer Webseite als PDF.

**Energieeffizienzklasse: A++ bis E**

Artikel-Nr.	Farbe	Preis €
58193000	Schirm hellbraun	520,30



Dieser Artikel unterliegt der Rabattgruppe 2!



### LED-Anbauleuchte KORİ, 380 x 380, inkl. Indirektanteil

Deckenleuchte in quadratischem Design mit abgerundeten Ecken, Lichtaustritt durch mundgeblasenes, mattes Opalglas mit indirektem Lichtanteil. Schaltbar, Schirmmaterial: Chintz; Schirmfarbe: hellbraun. Weitere Schirmvarianten auf Anfrage lieferbar.

Leuchtmittel: LED, Farbwiedergabe: CRI > 80, Leistung: 18 W, Lichtstrom: 1.810 lm, Maße: L 380 x B 380 x H 95 mm

Lieferbare Schirmfarben und Sonderlösungen finden Sie bei jedem Produkt online auf unserer Webseite als PDF.

**Energieeffizienzklasse: A++ bis A**

Diese Leuchte enthält eingebaute LED-Lampen. Die Lampen können in der Leuchte nicht ausgetauscht werden.

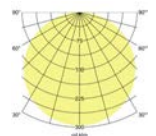

Artikel-Nr.	Farbe	Lichtstrom	Lichtfarbe	Preis €
58194003	Schirm hellbraun	1.810 lm	3000 K	737,80

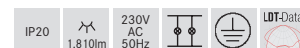

Dieser Artikel unterliegt der Rabattgruppe 2!



### Anbauleuchte 330, inkl. Indirektanteil

Deckenleuchte in rundem Design, Lichtaustritt durch mundgeblasenes, mattes Opalglas mit indirektem Lichtanteil.  
 Schirmmaterial: Chintz; Schirmfarbe: grau.  
 Weitere Schirmvarianten auf Anfrage lieferbar.

Ausführung: E27, Leistung: 2 x max. 60 W, Maße: D 330 x H 70 mm

Lieferbare Schirmfarben und Sonderlösungen finden Sie bei jedem Produkt online auf unserer Webseite als PDF.

Energieeffizienzklasse: A++ bis E

Artikel-Nr.	Farbe	Preis €
58211000	Schirm grau	245,40

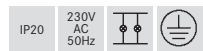

Dieser Artikel unterliegt der Rabattgruppe 2!



### LED-Anbauleuchte 330, inkl. Indirektanteil

Deckenleuchte in rundem Design, Lichtaustritt durch mundgeblasenes, mattes Opalglas mit indirektem Lichtanteil. Schaltbar.  
 Schirmmaterial: Chintz; Schirmfarbe: grau.  
 Weitere Schirmvarianten auf Anfrage lieferbar.

Leuchtmittel: LED, Farbwiedergabe: CRI > 80, Leistung: 15 W,  
 Lichtstrom: 1.360 lm, Maße: D 330 x H 70 mm

Lieferbare Schirmfarben und Sonderlösungen finden Sie bei jedem Produkt online auf unserer Webseite als PDF.

Energieeffizienzklasse: A++ bis A

Diese Leuchte enthält eingebaute LED-Lampen. Die Lampen können in der Leuchte nicht ausgetauscht werden.

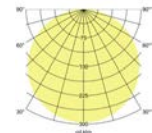

Artikel-Nr.	Farbe	Lichtstrom	Lichtfarbe	Preis €
58212003	Schirm grau	1.360 lm	3000 K	417,30



Dieser Artikel unterliegt der Rabattgruppe 2!



Restaurant, Dortmund



### Anbauleuchte 420, inkl. Indirektanteil

Deckenleuchte in rundem Design, Lichtaustritt durch mundgeblasenes, mattes Opalglas mit indirektem Lichtanteil.  
Schirmmaterial: Chintz; Schirmfarbe: orange.  
Weitere Schirmvarianten auf Anfrage lieferbar.

Ausführung: E27, Leistung: 3 x max. 60 W, Maße: D 420 x H 90 mm

Lieferbare Schirmfarben und Sonderlösungen finden Sie bei jedem Produkt online auf unserer Webseite als PDF.

**Energieeffizienzklasse: A++ bis E**

Artikel-Nr.	Farbe	Preis €
58213000	Schirm orange	312,00

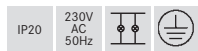

Dieser Artikel unterliegt der Rabattgruppe 2!



### LED-Anbauleuchte 420, inkl. Indirektanteil

Deckenleuchte in rundem Design, Lichtaustritt durch mundgeblasenes, mattes Opalglas mit indirektem Lichtanteil. Schaltbar.  
Schirmmaterial: Chintz; Schirmfarbe: orange.  
Weitere Schirmvarianten auf Anfrage lieferbar.

Leuchtmittel: LED, Farbwiedergabe: CRI > 80, Leistung: 25 W, Lichtstrom: 1.990 lm, Maße: D 420 x H 90 mm

Lieferbare Schirmfarben und Sonderlösungen finden Sie bei jedem Produkt online auf unserer Webseite als PDF.

**Energieeffizienzklasse: A++ bis A**

Diese Leuchte enthält eingebaute LED-Lampen. Die Lampen können in der Leuchte nicht ausgetauscht werden.

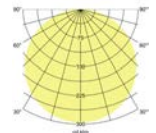

Artikel-Nr.	Farbe	Lichtstrom	Lichtfarbe	Preis €
58214003	Schirm orange	1.990 lm	3000 K	526,90

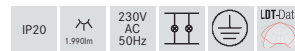

Dieser Artikel unterliegt der Rabattgruppe 2!

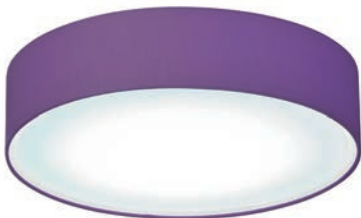

### Anbauleuchte 470, inkl. Indirektanteil

Deckenleuchte in rundem Design, Lichtaustritt durch mundgeblasenes, mattes Opalglas mit indirektem Lichtanteil.  
Schirmmaterial: Chintz; Schirmfarbe: violett.  
Weitere Schirmvarianten auf Anfrage lieferbar.

Ausführung: E27, Leistung: 3 x max. 60 W, Maße: D 470 x H 110 mm

Lieferbare Schirmfarben und Sonderlösungen finden Sie bei jedem Produkt online auf unserer Webseite als PDF.

**Energieeffizienzklasse: A++ bis E**

Artikel-Nr.	Farbe	Preis €
58215000	Schirm violett	428,70



Dieser Artikel unterliegt der Rabattgruppe 2!

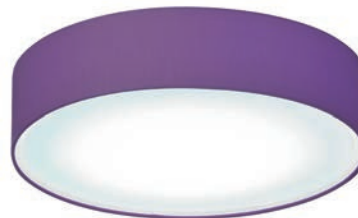

### LED-Anbauleuchte 470, inkl. Indirektanteil

Deckenleuchte in rundem Design, Lichtaustritt durch mundgeblasenes, mattes Opalglas mit indirektem Lichtanteil. Schaltbar.  
Schirmmaterial: Chintz; Schirmfarbe: violett.  
Weitere Schirmvarianten auf Anfrage lieferbar.

Leuchtmittel: LED, Farbwiedergabe: CRI > 80, Leistung: 29 W, Lichtstrom: 2.660 lm, Maße: D 470 x H 110 mm

Lieferbare Schirmfarben und Sonderlösungen finden Sie bei jedem Produkt online auf unserer Webseite als PDF.

**Energieeffizienzklasse: A++ bis A**

Diese Leuchte enthält eingebaute LED-Lampen. Die Lampen können in der Leuchte nicht ausgetauscht werden.

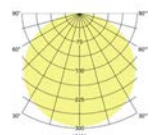

Artikel-Nr.	Farbe	Lichtstrom	Lichtfarbe	Preis €
58216003	Schirm violett	2.660 lm	3000 K	695,60

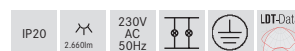

Dieser Artikel unterliegt der Rabattgruppe 2!



## Anbauleuchte Soft Cube, 280 x 280

Quadratische Stoffleuchte zum Deckenanbau.  
 Diffusor aus Polycarbonatfolie, Schirmmaterial: Chintz;  
 Schirmfarbe: rot.  
 Weitere Schirmvarianten auf Anfrage lieferbar.

Ausführung: E27, Leistung: 2 x max. 60 W, Maße: L 280 x B 280 x H 180 mm, Lichtstrom vermessen mit 2 x 10 W

**Energieeffizienzklasse: A++ bis E**

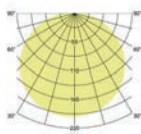

Artikel-Nr.	Farbe	Lichtstrom	Preis €
58231000	Schirm rot	1.220 lm	224,60



Dieser Artikel unterliegt der Rabattgruppe 2!

Schirm-Farbfächer 53498 zur Farbauswahl  
 (auf Anfrage lieferbar)

Mit diesem Farbfächer können Sie aus allen lieferbaren  
 Farben Ihre Wunsch-Schirmfarbe auswählen.

Eine Übersicht der lieferbaren Farben und weitere  
 Sonderlösungen finden Sie ebenfalls online beim  
 jeweiligen Produkt auf unserer Webseite als PDF.





### Anbauleuchte Soft Cube, 380 x 380

Quadratische Stoffleuchte zum Deckenanbau. Diffusor aus Polycarbonatfolie, Schirmmaterial: Chintz; Schirmfarbe: hellbraun. Weitere Schirmvarianten auf Anfrage lieferbar.

Ausführung: E27, Leistung: 3 x max. 60 W, Maße: L 380 x B 380 x H 180 mm, Lichtstrom vermessen mit 3 x 10 W

Lieferbare Schirmfarben und Sonderlösungen finden Sie bei jedem Produkt online auf unserer Webseite als PDF.

Energieeffizienzklasse: A++ bis E

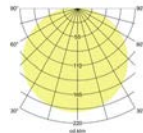

Artikel-Nr.	Farbe	Lichtstrom	Preis €
58233000	Schirm hellbraun	1.830 lm	257,90

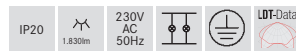

Dieser Artikel unterliegt der Rabattgruppe 2!



### Anbauleuchte Soft Cube, 480 x 480

Quadratische Stoffleuchte zum Deckenanbau. Diffusor aus Polycarbonatfolie, Schirmmaterial: Chintz; Schirmfarbe: hellbraun. Weitere Schirmvarianten auf Anfrage lieferbar.

Ausführung: E27, Leistung: 3 x max. 60 W, Maße: L 480 x B 480 x H 180 mm, Lichtstrom vermessen mit 3 x 10 W

Lieferbare Schirmfarben und Sonderlösungen finden Sie bei jedem Produkt online auf unserer Webseite als PDF.

Energieeffizienzklasse: A++ bis E

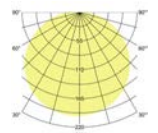

Artikel-Nr.	Farbe	Lichtstrom	Preis €
58235000	Schirm hellbraun	1.830 lm	295,40

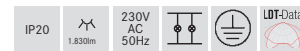

Dieser Artikel unterliegt der Rabattgruppe 2!



### Anbauleuchte Soft Cube, 580 x 580

Quadratische Stoffleuchte zum Deckenanbau. Diffusor aus Polycarbonatfolie, Schirmmaterial: Chintz; Schirmfarbe: hellbraun. Weitere Schirmvarianten auf Anfrage lieferbar.

Ausführung: E27, Leistung: 5 x max. 60 W, Maße: L 580 x B 580 x H 180 mm, Lichtstrom vermessen mit 5 x 10 W

Lieferbare Schirmfarben und Sonderlösungen finden Sie bei jedem Produkt online auf unserer Webseite als PDF.

Energieeffizienzklasse: A++ bis E

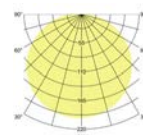

Artikel-Nr.	Farbe	Lichtstrom	Preis €
58237000	Schirm hellbraun	3.040 lm	370,30



Dieser Artikel unterliegt der Rabattgruppe 2!



### Anbauleuchte Soft Cube, 780 x 780

Quadratische Stoffleuchte zum Deckenanbau. Diffusor aus Polycarbonatfolie, Schirmmaterial: Chintz; Schirmfarbe: hellbraun. Weitere Schirmvarianten auf Anfrage lieferbar.

Ausführung: E27, Leistung: 5 x max. 60 W, Maße: L 780 x B 780 x H 180 mm, Lichtstrom vermessen mit 5 x 10 W

Lieferbare Schirmfarben und Sonderlösungen finden Sie bei jedem Produkt online auf unserer Webseite als PDF.

Energieeffizienzklasse: A++ bis E

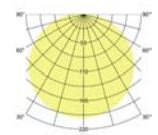

Artikel-Nr.	Farbe	Lichtstrom	Preis €
58239000	Schirm hellbraun	3.040 lm	474,50

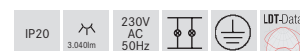

Dieser Artikel unterliegt der Rabattgruppe 2!



## Anbauleuchte Soft Tube, 280

Zylindrische Stoffleuchte zum Deckenanbau.  
Diffusor aus Polycarbonatfolie, Schirmmaterial: Chintz;  
Schirmfarbe: haselnuss.  
Weitere Schirmvarianten auf Anfrage lieferbar.

Ausführung: E27, Leistung: 2 x max. 60 W, Maße: D 280 x H 180 mm,  
Lichtstrom vermessen mit 2 x 10 W

Lieferbare Schirmfarben und Sonderlösungen finden Sie bei jedem  
Produkt online auf unserer Webseite als PDF.

**Energieeffizienzklasse: A++ bis E**

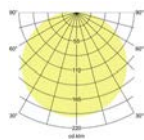

Artikel-Nr.	Farbe	Lichtstrom	Preis €
58250000	Schirm haselnuss	1.220 lm	203,70



Dieser Artikel unterliegt der Rabattgruppe 2!



### Anbauleuchte Soft Tube, 380

Zylindrische Stoffleuchte zum Deckenanbau.  
Diffusor aus Polycarbonatfolie, Schirmmaterial: Chintz; Schirmfarbe: schwarz. Weitere Schirmvarianten auf Anfrage lieferbar.

Ausführung: E27, Leistung: 3 x max. 60 W, Maße: D 380 x H 180 mm, Lichtstrom vermessen mit 3 x 10 W

Lieferbare Schirmfarben und Sonderlösungen finden Sie bei jedem Produkt online auf unserer Webseite als PDF.

Energieeffizienzklasse: A++ bis E

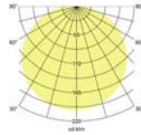

Artikel-Nr.	Farbe	Lichtstrom	Preis €
58252000	Schirm schwarz	1.830 lm	237,10

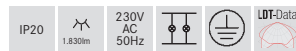

Dieser Artikel unterliegt der Rabattgruppe 2!



### Anbauleuchte Soft Tube, 480

Zylindrische Stoffleuchte zum Deckenanbau.  
Diffusor aus Polycarbonatfolie, Schirmmaterial: Chintz; Schirmfarbe: schwarz. Weitere Schirmvarianten auf Anfrage lieferbar.

Ausführung: E27, Leistung: 3 x max. 60 W, Maße: D 480 x H 180 mm, Lichtstrom vermessen mit 3 x 10 W

Lieferbare Schirmfarben und Sonderlösungen finden Sie bei jedem Produkt online auf unserer Webseite als PDF.

Energieeffizienzklasse: A++ bis E

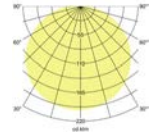

Artikel-Nr.	Farbe	Lichtstrom	Preis €
58254000	Schirm schwarz	1.830 lm	270,40

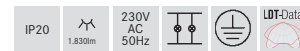

Dieser Artikel unterliegt der Rabattgruppe 2!



### Anbauleuchte Soft Tube, 580

Zylindrische Stoffleuchte zum Deckenanbau.  
Diffusor aus Polycarbonatfolie, Schirmmaterial: Chintz; Schirmfarbe: schwarz. Weitere Schirmvarianten auf Anfrage lieferbar.

Ausführung: E27, Leistung: 5 x max. 60 W, Maße: D 580 x H 180 mm, Lichtstrom vermessen mit 5 x 10 W

Lieferbare Schirmfarben und Sonderlösungen finden Sie bei jedem Produkt online auf unserer Webseite als PDF.

Energieeffizienzklasse: A++ bis E

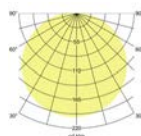

Artikel-Nr.	Farbe	Lichtstrom	Preis €
58256000	Schirm schwarz	3.040 lm	349,50



Dieser Artikel unterliegt der Rabattgruppe 2!



### Anbauleuchte Soft Tube, 780

Zylindrische Stoffleuchte zum Deckenanbau.  
Diffusor aus Polycarbonatfolie, Schirmmaterial: Chintz; Schirmfarbe: schwarz. Weitere Schirmvarianten auf Anfrage lieferbar.

Ausführung: E27, Leistung: 5 x max. 60 W, Maße: D 780 x H 180 mm, Lichtstrom vermessen mit 5 x 10 W

Lieferbare Schirmfarben und Sonderlösungen finden Sie bei jedem Produkt online auf unserer Webseite als PDF.

Energieeffizienzklasse: A++ bis E

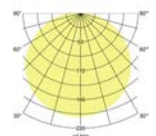

Artikel-Nr.	Farbe	Lichtstrom	Preis €
58258000	Schirm schwarz	3.040 lm	437,00

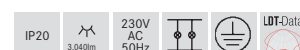

Dieser Artikel unterliegt der Rabattgruppe 2!



### Pendelleuchte Soft Tube, 280

Stoffpendelleuchte in zylindrischer Form.  
 Diffusor aus Polycarbonatfolie. Schirmmaterial: Chintz;  
 Schirmfarbe: grün, Pendellänge: 1.500 mm.  
 Weitere Schirmvarianten auf Anfrage lieferbar.

Ausführung: E27, Leistung: 1 x max. 60 W, Maße: D 280 x H 180 mm,  
 Lichtstrom vermessen mit 1 x 10 W

Lieferbare Schirmfarben und Sonderlösungen finden Sie bei jedem  
 Produkt online auf unserer Webseite als PDF.

**Energieeffizienzklasse: A++ bis E**

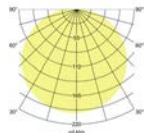

Artikel-Nr.	Farbe	Lichtstrom	Preis €
58260150	nickel matt / Schirm grün	610 lm	249,60

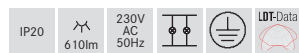

Dieser Artikel unterliegt der Rabattgruppe 2!



### Pendelleuchte Soft Tube, 380

Stoffpendelleuchte in zylindrischer Form.  
 Diffusor aus Polycarbonatfolie. Schirmmaterial: Chintz;  
 Schirmfarbe: grün, Pendellänge: 1.500 mm.  
 Weitere Schirmvarianten auf Anfrage lieferbar.

Ausführung: E27, Leistung: 1 x max. 60 W, Maße: D 380 x H 180 mm,  
 Lichtstrom vermessen mit 1 x 10 W

Lieferbare Schirmfarben und Sonderlösungen finden Sie bei jedem  
 Produkt online auf unserer Webseite als PDF.

**Energieeffizienzklasse: A++ bis E**

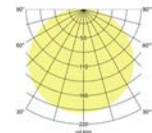

Artikel-Nr.	Farbe	Lichtstrom	Preis €
58262150	nickel matt / Schirm grün	610 lm	270,40

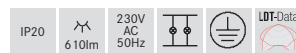

Dieser Artikel unterliegt der Rabattgruppe 2!



### Pendelleuchte Soft Tube, 480

Stoffpendelleuchte in zylindrischer Form.  
 Diffusor aus Polycarbonatfolie. Schirmmaterial: Chintz;  
 Schirmfarbe: grau, Pendellänge: 1.500 mm.  
 Weitere Schirmvarianten auf Anfrage lieferbar.

Ausführung: E27, Leistung: 3 x max. 60 W, Maße: D 480 x H 180 mm,  
 Lichtstrom vermessen mit 3 x 10 W

Lieferbare Schirmfarben und Sonderlösungen finden Sie bei jedem  
 Produkt online auf unserer Webseite als PDF.

**Energieeffizienzklasse: A++ bis E**

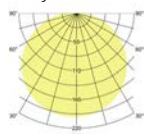

Artikel-Nr.	Farbe	Lichtstrom	Preis €
58264150	nickel matt / Schirm grau	1.830 lm	416,20



Dieser Artikel unterliegt der Rabattgruppe 2!



### Pendelleuchte Soft Tube, 580

Stoffpendelleuchte in zylindrischer Form.  
 Diffusor aus Polycarbonatfolie. Schirmmaterial: Chintz;  
 Schirmfarbe: grau, Pendellänge: 1.500 mm.  
 Weitere Schirmvarianten auf Anfrage lieferbar.

Ausführung: E27, Leistung: 5 x max. 60 W, Maße: D 580 x H 180 mm,  
 Lichtstrom vermessen mit 5 x 10 W

Lieferbare Schirmfarben und Sonderlösungen finden Sie bei jedem  
 Produkt online auf unserer Webseite als PDF.

**Energieeffizienzklasse: A++ bis E**

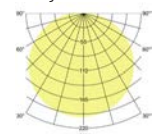

Artikel-Nr.	Farbe	Lichtstrom	Preis €
58266150	nickel matt / Schirm grau	3.040 lm	478,60

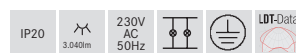

Dieser Artikel unterliegt der Rabattgruppe 2!





## Pendelleuchte Soft Tube, 780

Stoffpendelleuchte in zylindrischer Form.  
 Diffusor aus Polycarbonatfolie. Schirmmaterial: Chintz;  
 Schirmfarbe: grau, Pendellänge: 1.500 mm.  
 Weitere Schirmvarianten auf Anfrage lieferbar.

Ausführung: E27, Leistung: 5 x max. 60 W, Maße: D 780 x H 180 mm,  
 Lichtstrom vermessen mit 5 x 10 W

Lieferbare Schirmfarben und Sonderlösungen finden Sie bei jedem  
 Produkt online auf unserer Webseite als PDF.

**Energieeffizienzklasse: A++ bis E**

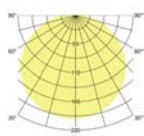

Artikel-Nr.	Farbe	Lichtstrom	Preis €
58268150	nickel matt / Schirm grau	3.040 lm	578,60



Dieser Artikel unterliegt der Rabattgruppe 2!

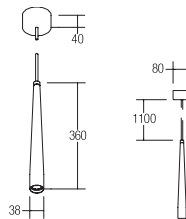

### LED-Pendelleuchte CREION

Leuchtmittel: LED, Farbwiedergabe: CRI > 80, Leistung: 3 W, Abstrahlwinkel: 10°, Material: Aluminium / Stahl / Kunststoff, Lieferung: inkl. Konverter zum Anschluss an 230 V-Netzspannung, schaltbar und Pendelabhängung 1.100 mm

**Energieeffizienzklasse: A++ bis A**  
 Diese Leuchte enthält eingebaute LED-Lampen. Die Lampen können in der Leuchte nicht ausgetauscht werden.

Artikel-Nr.	Farbe	Lichtstrom	Lichtfarbe	Preis €
12011173	strukturweiß	220 lm	3000 K	99,00

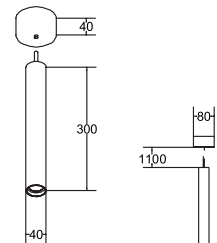
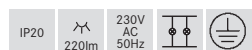

### LED-Pendelleuchte CREION

Leuchtmittel: LED, Farbwiedergabe: CRI > 80, Leistung: 3 W, Abstrahlwinkel: 10°, Material: Aluminium / Stahl / Kunststoff, Lieferung: inkl. Konverter zum Anschluss an 230 V-Netzspannung, schaltbar und Pendelabhängung 1.100 mm

**Energieeffizienzklasse: A++ bis A**  
 Diese Leuchte enthält eingebaute LED-Lampen. Die Lampen können in der Leuchte nicht ausgetauscht werden.

Artikel-Nr.	Farbe	Lichtstrom	Lichtfarbe	Preis €
12022173	strukturweiß	220 lm	3000 K	99,00

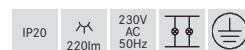



Showroom Sedlmeyer, München

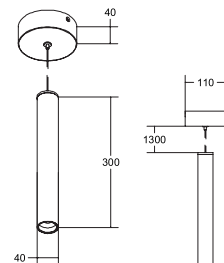
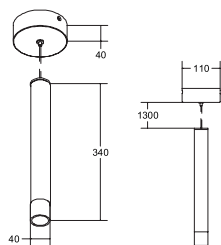

## LED-Pendelleuchte

NEU

Leuchtmittel: LED, Farbwiedergabe: CRI > 80, Leistung: 5 W, Abstrahlwinkel: 30°, Material: Aluminium / Stahl / Kunststoff, Lieferung: inkl. Konverter zum Anschluss an 230 V-Netzspannung, schaltbar und Pendelabhängung 1.300 mm

### Energieeffizienzklasse: A++ bis A

Diese Leuchte enthält eingebaute LED-Lampen. Die Lampen können in der Leuchte nicht ausgetauscht werden.

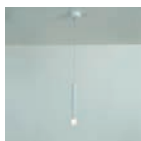

Artikel-Nr.	Farbe	Lichtstrom	Lichtfarbe	Preis €
12097173	NEU strukturweiß	255 lm	3000 K	79,90
12097183	NEU strukturschwarz	255 lm	3000 K	79,90



## LED-Pendelleuchte

NEU

Leuchtmittel: LED, Farbwiedergabe: CRI > 80, Leistung: 6 W, Abstrahlwinkel: 30°, Material: Aluminium / Stahl / Kunststoff, Lieferung: inkl. Konverter zum Anschluss an 230 V-Netzspannung, schaltbar und Pendelabhängung 1.300 mm

### Energieeffizienzklasse: A++ bis A

Diese Leuchte enthält eingebaute LED-Lampen. Die Lampen können in der Leuchte nicht ausgetauscht werden.



Artikel-Nr.	Farbe	Lichtstrom	Lichtfarbe	Preis €
12100173	NEU strukturweiß	220 lm	3000 K	79,90
12100183	NEU strukturschwarz	220 lm	3000 K	79,90



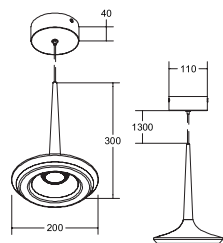

## LED-Pendelleuchte

NEU

Leuchtmittel: LED, Farbwiedergabe: CRI > 80, Leistung: 12 W, Abstrahlwinkel: 100°, Material: Aluminium / Stahl / Kunststoff, Lieferung: inkl. Konverter zum Anschluss an 230 V-Netzspannung, schaltbar und Pendelabhängung 1.300 mm

### Energieeffizienzklasse: A++ bis A

Diese Leuchte enthält eingebaute LED-Lampen. Die Lampen können in der Leuchte nicht ausgetauscht werden.

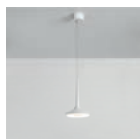

Artikel-Nr.	Farbe	Lichtstrom	Lichtfarbe	Preis €
12096173	<b>NEU</b> strukturweiß	630 lm	3000 K	129,00
12096183	<b>NEU</b> strukturschwarz	630 lm	3000 K	129,00



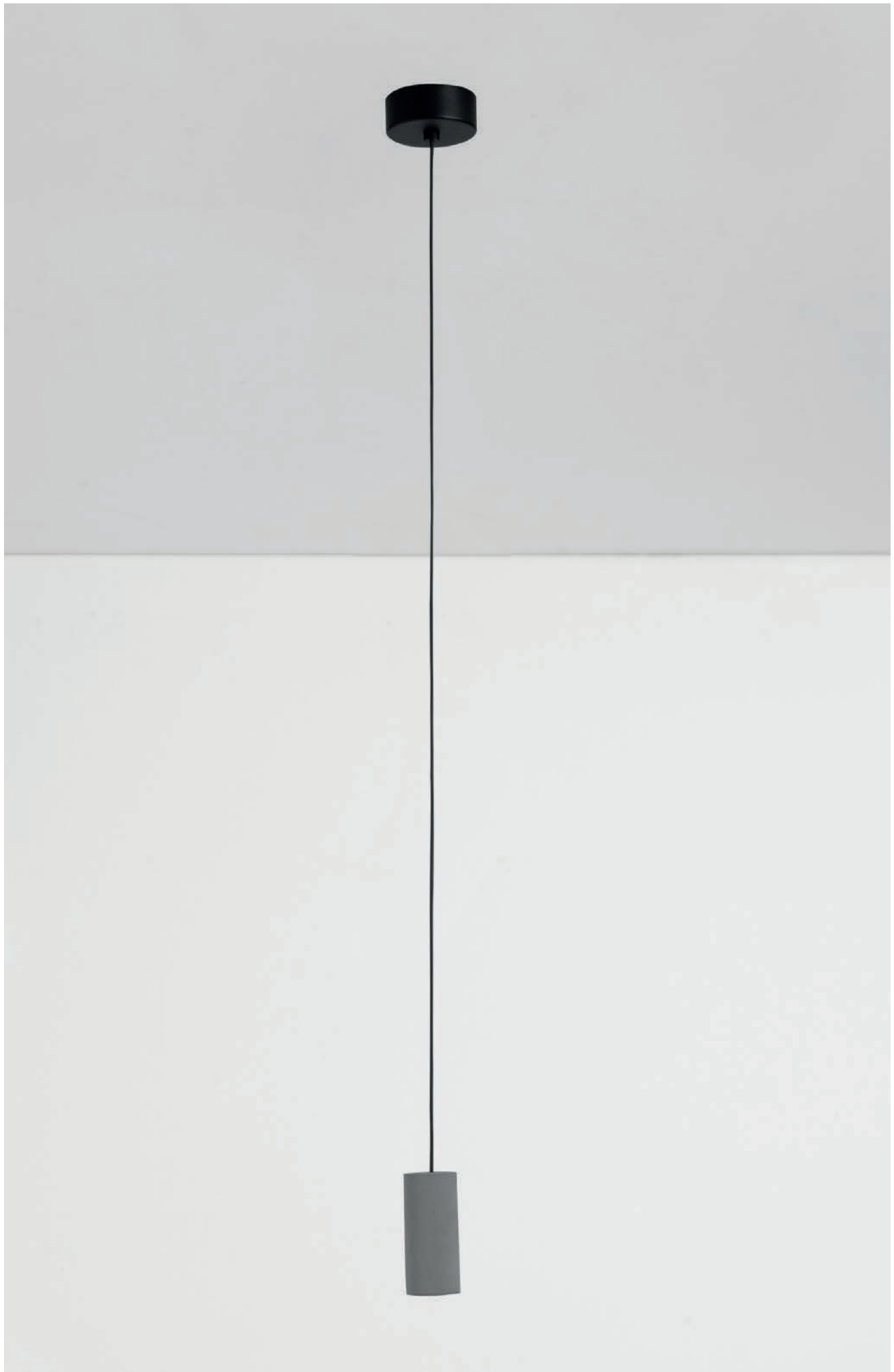

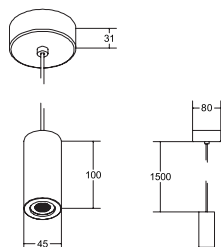

### LED-Pendelleuchte KONKRET

NEU

Leuchtmittel: LED, Farbwiedergabe: CRI > 90, Leistung: 4,5 W, Abstrahlwinkel: 38°, Material: Beton / Aluminium / Kunststoff, Lieferung: inkl. Konverter zum Anschluss an 230 V-Netzspannung, schaltbar und Pendelabhängung 1.500 mm

**Energieeffizienzklasse: A++ bis A**

Diese Leuchte enthält eingebaute LED-Lampen. Die Lampen können in der Leuchte nicht ausgetauscht werden.



Artikel-Nr.	Farbe	Lichtstrom	Lichtfarbe	Preis €
12111733	NEU beton / strukturschwarz	220 lm	3000 K	87,00

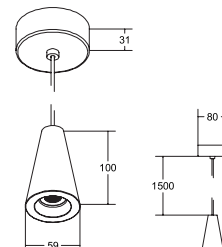
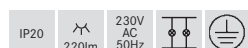

### LED-Pendelleuchte KONKRET

NEU

Leuchtmittel: LED, Farbwiedergabe: CRI > 90, Leistung: 4,5 W, Abstrahlwinkel: 38°, Material: Beton / Aluminium / Kunststoff, Lieferung: inkl. Konverter zum Anschluss an 230 V-Netzspannung, schaltbar und Pendelabhängung 1.500 mm

**Energieeffizienzklasse: A++ bis A**

Diese Leuchte enthält eingebaute LED-Lampen. Die Lampen können in der Leuchte nicht ausgetauscht werden.



Artikel-Nr.	Farbe	Lichtstrom	Lichtfarbe	Preis €
12112733	NEU beton / strukturschwarz	220 lm	3000 K	87,00

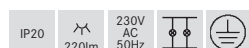



### Plug & Light LED-Deckenanbauleuchte GRAMMO

Achtung: nur zu verwenden in Kombination mit dem Plug & Light-System der Firmen GIRA und JUNG. Dimmfunktion über entsprechende Komponenten aus dem Hause GIRA oder JUNG abrufbar.

Leuchtmittel: LED, Farbwiedergabe: CRI > 85, Leistung: 8 W, Abstrahlwinkel: 35°, Material: Aluminium / Glas

**Energieeffizienzklasse: A++ bis A**  
Diese Leuchte enthält eingebaute LED-Lampen. Die Lampen können in der Leuchte nicht ausgetauscht werden.

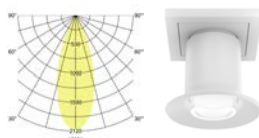

Artikel-Nr.	Farbe	Lichtstrom	Lichtfarbe	Preis €
12703173	strukturweiß	400 lm	3000 K	229,00

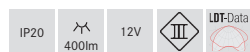

Dieser Artikel unterliegt der Rabattgruppe 2!  
Design: Alexander Grimm (Lounge Design)

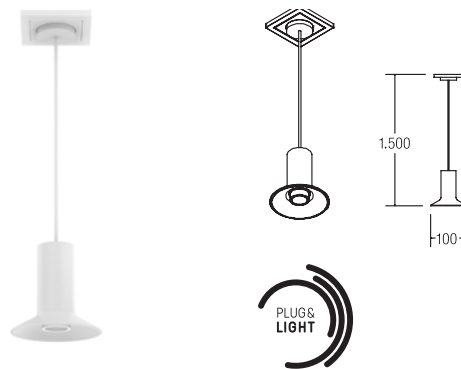

### Plug & Light LED-Pendelleuchte GRAMMO

Achtung: nur zu verwenden in Kombination mit dem Plug & Light-System der Firmen GIRA und JUNG. Dimmfunktion über entsprechende Komponenten aus dem Hause GIRA oder JUNG abrufbar.

Leuchtmittel: LED, Farbwiedergabe: CRI > 85, Leistung: 4 W, Abstrahlwinkel: 35°, Material: Aluminium / Glas, Lieferung: inkl. Pendelabhängung 1.500 mm

**Energieeffizienzklasse: A++ bis A**  
Diese Leuchte enthält eingebaute LED-Lampen. Die Lampen können in der Leuchte nicht ausgetauscht werden.

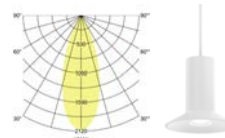

Artikel-Nr.	Farbe	Lichtstrom	Lichtfarbe	Preis €
12713173	strukturweiß	200 lm	3000 K	239,00



Dieser Artikel unterliegt der Rabattgruppe 2!  
Design: Alexander Grimm (Lounge Design)

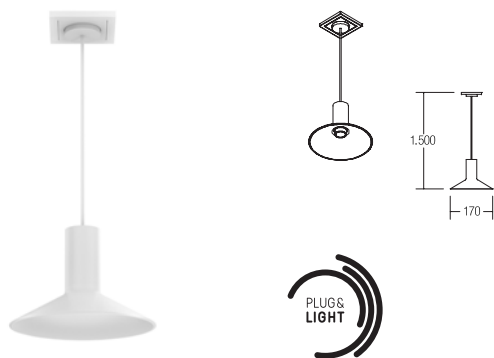

### Plug & Light LED-Pendelleuchte GRAMMO

Achtung: nur zu verwenden in Kombination mit dem Plug & Light-System der Firmen GIRA und JUNG. Dimmfunktion über entsprechende Komponenten aus dem Hause GIRA oder JUNG abrufbar.

Leuchtmittel: LED, Farbwiedergabe: CRI > 85, Leistung: 8 W, Abstrahlwinkel: 35°, Material: Aluminium / Glas, Lieferung: inkl. Pendelabhängung 1.500 mm

**Energieeffizienzklasse: A++ bis A**  
Diese Leuchte enthält eingebaute LED-Lampen. Die Lampen können in der Leuchte nicht ausgetauscht werden.

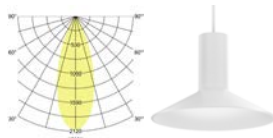

Artikel-Nr.	Farbe	Lichtstrom	Lichtfarbe	Preis €
12723173	strukturweiß	400 lm	3000 K	249,00

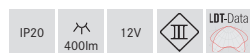

Dieser Artikel unterliegt der Rabattgruppe 2!  
Design: Alexander Grimm (Lounge Design)

## Zeichen einer vernetzten Zeit.

Dort wo Lebens- und Arbeitsräume hybrider werden, wo das Wohnzimmer spontan zum Büro, der Esstisch zum Schreibtisch, die Küche zur Cocktailbar wird, dort ändern sich auch die Anforderungen an Beleuchtungen: Sie werden komplexer. Plug & Light trifft diese Entwicklung. Ein Leuchtsystem, das neue Freiräume schafft um unsere Zukunft optimal leben zu können. Plug & Light ermöglicht die situative Anpassung: modular, schnell, hochwertig und sicher.



DEVELOPED BY **INSTA** | FEATURED BY **GIRA & JUNG** | MEMBER **BRUMBERG**



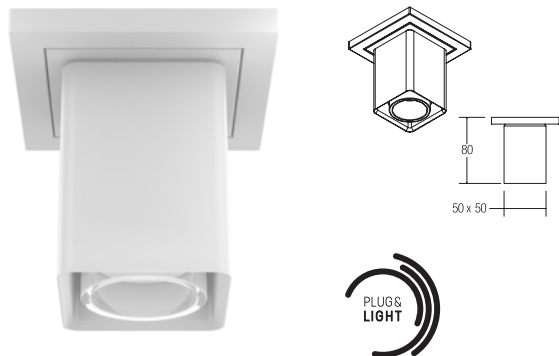

### Plug & Light LED-Deckenanbauleuchte MINIQ

Achtung: nur zu verwenden in Kombination mit dem Plug & Light-System der Firmen GIRA und JUNG. Dimmfunktion über entsprechende Komponenten aus dem Hause GIRA oder JUNG abrufbar.

Leuchtmittel: LED, Farbwiedergabe: CRI > 85, Leistung: 8 W, Abstrahlwinkel: 35°, Material: Aluminium / Glas

**Energieeffizienzklasse: A++ bis A**

Diese Leuchte enthält eingebaute LED-Lampen. Die Lampen können in der Leuchte nicht ausgetauscht werden.

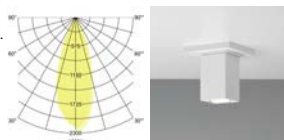

Artikel-Nr.	Farbe	Lichtstrom	Lichtfarbe	Preis €
12701173	strukturweiß	400 lm	3000 K	198,00



Dieser Artikel unterliegt der Rabattgruppe 2!  
Design: Alexander Grimm (Lounge Design)

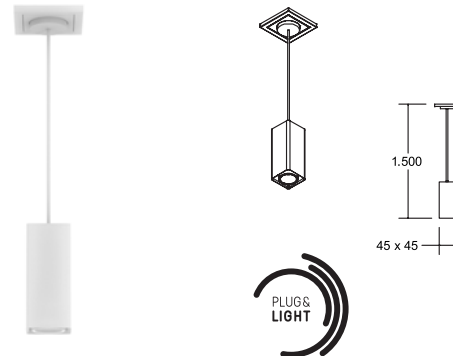

### Plug & Light LED-Pendelleuchte MINIQ

Achtung: nur zu verwenden in Kombination mit dem Plug & Light-System der Firmen GIRA und JUNG. Dimmfunktion über entsprechende Komponenten aus dem Hause GIRA oder JUNG abrufbar.

Leuchtmittel: LED, Farbwiedergabe: CRI > 85, Leistung: 4 W, Abstrahlwinkel: 35°, Material: Aluminium / Glas, Lieferung: inkl. Pendelabhangung 1.500 mm

**Energieeffizienzklasse: A++ bis A**

Diese Leuchte enthalt eingebaute LED-Lampen. Die Lampen konnen in der Leuchte nicht ausgetauscht werden.

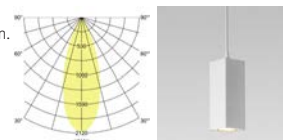

Artikel-Nr.	Farbe	Lichtstrom	Lichtfarbe	Preis €
12711173	strukturweiß	200 lm	3000 K	239,00

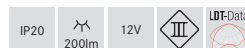

Dieser Artikel unterliegt der Rabattgruppe 2!  
Design: Alexander Grimm (Lounge Design)

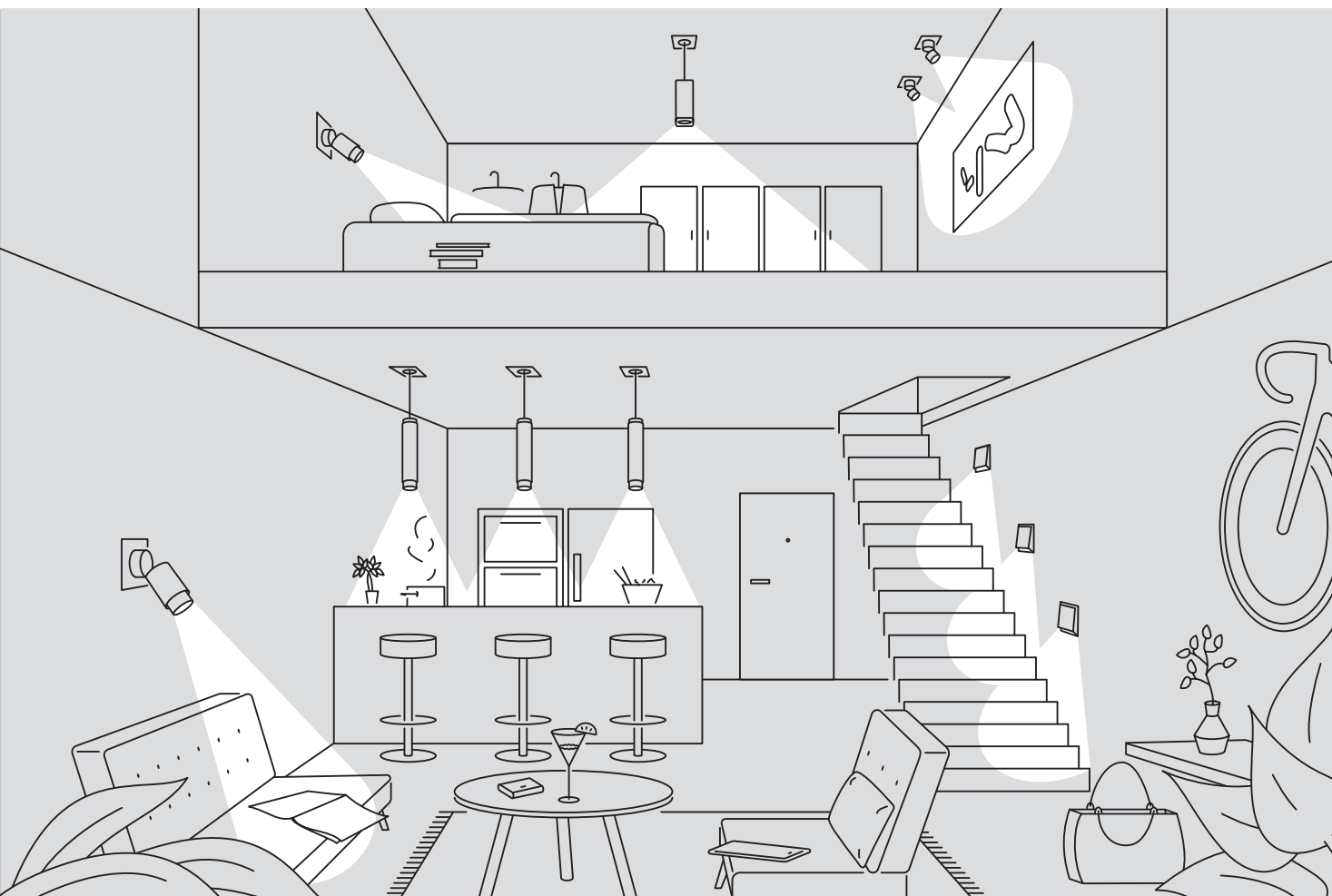



### Plug & Light LED-Deckenanbauleuchte CIRCLE

Achtung: nur zu verwenden in Kombination mit dem Plug & Light-System der Firmen GIRA und JUNG. Dimmfunktion über entsprechende Komponenten aus dem Hause GIRA oder JUNG abrufbar.

Leuchtmittel: LED, Farbwiedergabe: CRI > 85, Leistung: 6,2 W, Abstrahlwinkel: 34°, Material: Aluminium

**Energieeffizienzklasse: A++ bis A**  
 Diese Leuchte enthält eingebaute LED-Lampen. Die Lampen können in der Leuchte nicht ausgetauscht werden.

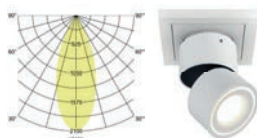

Artikel-Nr.	Farbe	Lichtstrom	Lichtfarbe	Preis €
12708173	strukturweiß	410 lm	3000 K	198,00

IP20
410lm
12V
III
LOI-Data
 Dieser Artikel unterliegt der Rabattgruppe 2!  
 Design: Alexander Grimm (Lounge Design)

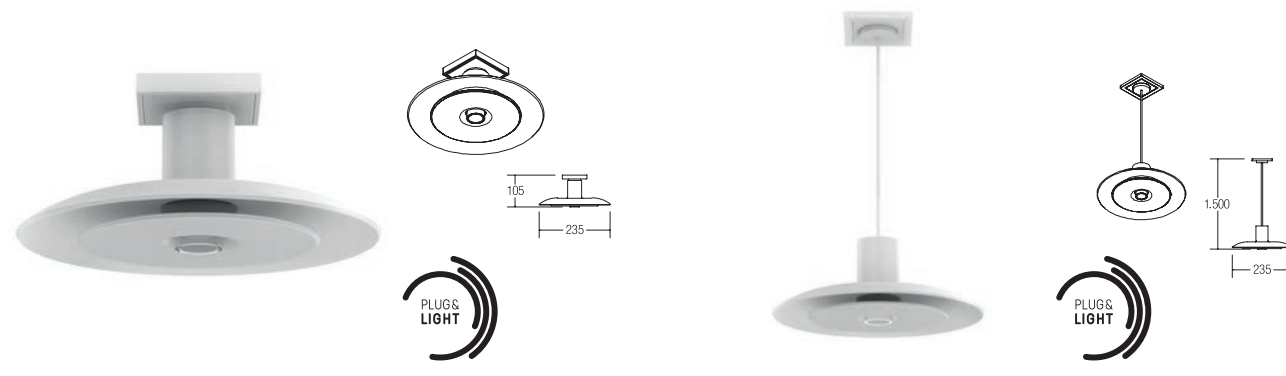

### Plug & Light LED-Deckenanbauleuchte BOWL

Achtung: nur zu verwenden in Kombination mit dem Plug & Light-System der Firmen GIRA und JUNG. Dimmfunktion über entsprechende Komponenten aus dem Hause GIRA oder JUNG abrufbar.

Leuchtmittel: LED, Farbwiedergabe: CRI > 85, Leistung: 7 W, Abstrahlwinkel: 35°, Material: Aluminium / Glas,

**Energieeffizienzklasse: A++ bis A**  
 Diese Leuchte enthält eingebaute LED-Lampen. Die Lampen können in der Leuchte nicht ausgetauscht werden.

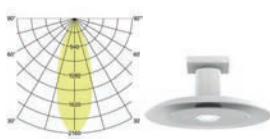

Artikel-Nr.	Farbe	Lichtstrom	Lichtfarbe	Preis €
12707173	strukturweiß	480 lm	3000 K	269,00

IP20
480lm
12V
III
LOI-Data
 Dieser Artikel unterliegt der Rabattgruppe 2!  
 Design: Alexander Grimm (Lounge Design)

### Plug & Light LED-Pendelleuchte BOWL

Achtung: nur zu verwenden in Kombination mit dem Plug & Light-System der Firmen GIRA und JUNG. Dimmfunktion über entsprechende Komponenten aus dem Hause GIRA oder JUNG abrufbar.

Leuchtmittel: LED, Farbwiedergabe: CRI > 85, Leistung: 7 W, Abstrahlwinkel: 35°, Material: Aluminium / Glas, Lieferung: inkl. Pendelabhängung 1.500 mm

**Energieeffizienzklasse: A++ bis A**  
 Diese Leuchte enthält eingebaute LED-Lampen. Die Lampen können in der Leuchte nicht ausgetauscht werden.

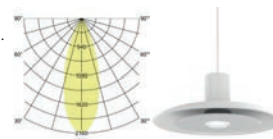

Artikel-Nr.	Farbe	Lichtstrom	Lichtfarbe	Preis €
12717173	strukturweiß	480 lm	3000 K	279,00

IP20
480lm
12V
III
LOI-Data
 Dieser Artikel unterliegt der Rabattgruppe 2!  
 Design: Alexander Grimm (Lounge Design)



## Die neue Freiheit der Lichtplanung und Innenraumbeleuchtung

Als fest definierte Schnittstelle vereint Plug & Light, Lichtsteuerung und Stromversorgung. Innenraumbeleuchtung lässt sich dadurch noch flexibler gestalten. Die passenden Lichtaufsätze docken über einen Magneten an die Lichtsteckdose an, lassen sich anschlaglos um 360 Grad drehen und sogar bei Betrieb austauschen. Das Licht ist sofort flackerfrei dimmbar. So eröffnet Plug & Light ganz neue Freiheiten in der Lichtplanung: Bemusterung und Auswahl des idealen Lichts sind einfacher, sicherer und anpassbarer als je zuvor. Als erster Leuchtenhersteller zeigt Brumberg 13 passende Plug & Light-Lichtsysteme.

### Neues Ambiente mit einem Handgriff.

Als offenes System ist Plug & Light in jede gängige Einbaudose einsetzbar und bringt dekorative Beleuchtung direkt aus der Steckdose in den Raum. Kombiniert mit entsprechenden Aufsätzen entsteht funktionssicheres und einfach steuerbares Licht. Abhängig vom ver-

wendeten Aufsatz ist es dimmbar in Stärke und Farbe. Steht die Position des Lichtes fest, lassen sich Art sowie Leuchten-Design jederzeit neu definieren und austauschen. Die extrem flexible Gestaltung mit Plug & Light ermöglicht dem Elektroinstallateur eine einfache und sichere Installation. Im gehobenen Wohnungsbau sowie in Hotel und Gastronomie wird Beleuchtung so neu erlebbar: Der Strahler, der die Küchenarbeitsfläche hell ausleuchtet, schafft – um 180° gedreht – ein angenehmes, indirektes Licht. Der Empfangsbereich eines Hotels wird durch den Wechsel von Pendelleuchten zu Spots zur Ausstellungshalle, ein Arbeitstisch zum gemütlichen Esstisch oder der Strahler an der Wand zur Leselampe. Die 12 Volt Niedervoltspannung macht das System zudem kindersicher, ein Demontageschutz ist ebenfalls erhältlich.



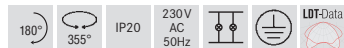

## LED-Schienenstrahler ModulMax® 27 W

Inkl. Lichtquelle: 1 x LED COB, Farbwiedergabe: CRI > 80,  
Wärmeableitung: passiv (ohne Lüfter), Material: Aluminium / Glas /  
Kunststoff, Rotationswinkel: dreh- / schwenkbar,  
Maße Leuchte: Ø 126 mm x 173,5 mm, Gewicht ca. 2,8 kg

Inkl. Betriebsgerät, schaltbar, Leistungsfaktor > 0,9 (230V AC 50 Hz),  
Leuchte inkl. Euro-Adapter für Standard-3-Phasen-Schienen.

### Energieeffizienzklasse: A++ bis A

Diese Leuchte enthält eingebaute LED-Lampen.  
Die Lampen können in der Leuchte nicht ausgetauscht werden.

### Modulbauweise

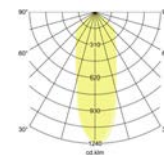

### Leistung LED: 24,3 W, Systemleistung: 27 W

Artikel-Nr. weiß	Artikel-Nr. schwarz	Artikel-Nr. silber	Farbtemperatur	Abstrahlwinkel	Abstrahlcharakteristik	Leuchtenlichtstrom	Systemeffizienz	Preis €
88347073	88347083	88347683	2700 K	12°	Spot (SP)	2.792 lm	103 lm/W	339,00
88348073	88348083	88348683	2700 K	24°	Medium Flood (MF)	2.824 lm	105 lm/W	339,00
88349073	88349083	88349683	2700 K	36°	Flood (FL)	2.856 lm	106 lm/W	339,00
88350073	88350083	88350683	2700 K	60°	Wide Flood (WFL)	2.888 lm	107 lm/W	339,00
88343073	88343083	88343683	3000 K	12°	Spot (SP)	2.947 lm	109 lm/W	339,00
88344073	88344083	88344683	3000 K	24°	Medium Flood (MF)	2.981 lm	110 lm/W	339,00
88345073	88345083	88345683	3000 K	36°	Flood (FL)	3.015 lm	112 lm/W	339,00
88346073	88346083	88346683	3000 K	60°	Wide Flood (WFL)	3.049 lm	113 lm/W	339,00
88347074	88347084	88347684	3500 K	12°	Spot (SP)	3.037 lm	112 lm/W	339,00
88348074	88348084	88348684	3500 K	24°	Medium Flood (MF)	3.072 lm	114 lm/W	339,00
88349074	88349084	88349684	3500 K	36°	Flood (FL)	3.107 lm	115 lm/W	339,00
88350074	88350084	88350684	3500 K	60°	Wide Flood (WFL)	3.142 lm	116 lm/W	339,00
88343074	88343084	88343684	4000 K	12°	Spot (SP)	3.074 lm	114 lm/W	339,00
88344074	88344084	88344684	4000 K	24°	Medium Flood (MF)	3.109 lm	115 lm/W	339,00
88345074	88345084	88345684	4000 K	36°	Flood (FL)	3.145 lm	116 lm/W	339,00
88346074	88346084	88346684	4000 K	60°	Wide Flood (WFL)	3.180 lm	118 lm/W	339,00

Artikel-Nr.	Beschreibung	Energieeffizienzklasse Bestromung 700 mA	Energieeffizienzklasse Bestromung 1.050 mA	Preis €	
88170027	Light Engine 2700K	für ModulMax®	A++	A+	93,70
88170003	Light Engine 3000 K	für ModulMax®	A++	A+	93,70
88170035	Light Engine 3500K	für ModulMax®	A++	A+	93,70
88170004	Light Engine 4000 K	für ModulMax®	A++	A+	93,70
88171001	Reflektor 12°	für ModulMax®			23,60
88171002	Reflektor 24°	für ModulMax®			23,60
88171003	Reflektor 36°	für ModulMax®			23,60
88171006	Reflektor 60°	für ModulMax®			23,60
88947000	Konverter 700mA	für ModulMax®			59,00
88948000	Konverter 1.050mA	für ModulMax®			59,00

Zur bauseitigen Modifikation vorhandener ModulMax® LED-Schienenstrahler.



# 27W

Systemeffizienz bis zu 118 lm / W  
Leuchtenlichtstrom bis zu 3.180 lm

#### Preisvarianten

Abschlag ohne Schutzglas	<b>Basisvariante: nicht dimmbar, inkl. Schutzglas</b>	Aufschlag inkl. DALI-Adapter	Aufschlag inkl. Spezial Food-Chip, nicht dimmbar
- 12,50 €	<b>339,00 €</b>	nicht verfügbar	+ 25,30 €



Konfigurator

ModulMax® – Jetzt schnell & einfach online konfigurieren über den BRUMBERG Online-Konfigurator  
<http://www.brumberg.com/de/services/Lichtservice/Konfigurator>



Food Light

Individuelle Food-Beleuchtungslösungen  
Grundlegende Informationen zu den Spezial-Anforderungen im Bereich Food erhalten Sie auf Anfrage.  
Alle technischen Informationen und Daten stehen Ihnen als Download im Online-Konfigurator zur Verfügung.

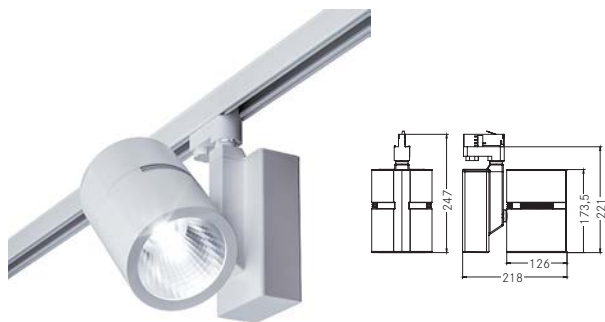

## LED-Schienenstrahler ModulMax® 40 W

Inkl. Lichtquelle: 1 x LED COB, Farbwiedergabe: CRI > 80,  
 Wärmeableitung: passiv (ohne Lüfter), Material: Aluminium / Glas /  
 Kunststoff, Rotationswinkel: dreh- / schwenkbar,  
 Maße Leuchte: Ø 126 mm x 173,5 mm, Gewicht ca. 2,8 kg

Inkl. Betriebsgerät, schaltbar (DALI auf Anfrage), Leistungsfaktor > 0,9  
 (230 V AC 50 Hz), Leuchte inkl. Euro-Adapter für Standard-3-  
 Phasen-Schienen.

### Energieeffizienzklasse: A++ bis A

Diese Leuchte enthält eingebaute LED-Lampen.  
 Die Lampen können in der Leuchte nicht ausgetauscht werden.

### Modulbauweise

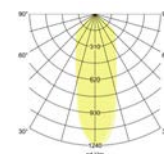

### Leistung LED: 37,5W, Systemleistung: 40 W

Artikel-Nr. weiß	Artikel-Nr. schwarz	Artikel-Nr. silber	Farbtemperatur	Abstrahlwinkel	Abstrahlcharakteristik	Leuchtenlichtstrom	Systemeffizienz	Preis €
88360073	88360083	88360683	2700 K	12°	Spot (SP)	4.028 lm	101 lm/W	339,00
88361073	88361083	88361683	2700 K	24°	Medium Flood (MF)	4.075 lm	102 lm/W	339,00
88362073	88362083	88362683	2700 K	36°	Flood (FL)	4.122 lm	103 lm/W	339,00
88363073	88363083	88363683	2700 K	60°	Wide Flood (WFL)	4.168 lm	104 lm/W	339,00
88356073	88356083	88356683	3000 K	12°	Spot (SP)	4.253 lm	106 lm/W	339,00
88357073	88357083	88357683	3000 K	24°	Medium Flood (MF)	4.302 lm	108 lm/W	339,00
88358073	88358083	88358683	3000 K	36°	Flood (FL)	4.351 lm	109 lm/W	339,00
88359073	88359083	88359683	3000 K	60°	Wide Flood (WFL)	4.400 lm	110 lm/W	339,00
88360074	88360084	88360684	3500 K	12°	Spot (SP)	4.383 lm	110 lm/W	339,00
88361074	88361084	88361684	3500 K	24°	Medium Flood (MF)	4.434 lm	111 lm/W	339,00
88362074	88362084	88362684	3500 K	36°	Flood (FL)	4.484 lm	112 lm/W	339,00
88363074	88363084	88363684	3500 K	60°	Wide Flood (WFL)	4.535 lm	113 lm/W	339,00
88356074	88356084	88356684	4000 K	12°	Spot (SP)	4.437 lm	111 lm/W	339,00
88357074	88357084	88357684	4000 K	24°	Medium Flood (MF)	4.487 lm	112 lm/W	339,00
88358074	88358084	88358684	4000 K	36°	Flood (FL)	4.539 lm	113 lm/W	339,00
88359074	88359084	88359684	4000 K	60°	Wide Flood (WFL)	4.589 lm	115 lm/W	339,00

Artikel-Nr.	Beschreibung	Energieeffizienzklasse Bestromung 700mA	Energieeffizienzklasse Bestromung 1.050mA	Preis €	
88170027	Light Engine 2700K	für ModulMax®	A++	A+	93,70
88170003	Light Engine 3000 K	für ModulMax®	A++	A+	93,70
88170035	Light Engine 3500K	für ModulMax®	A++	A+	93,70
88170004	Light Engine 4000 K	für ModulMax®	A++	A+	93,70
88171001	Reflektor 12°	für ModulMax®			23,60
88171002	Reflektor 24°	für ModulMax®			23,60
88171003	Reflektor 36°	für ModulMax®			23,60
88171006	Reflektor 60°	für ModulMax®			23,60
88947000	Konverter 700mA	für ModulMax®			59,00
88948000	Konverter 1.050mA	für ModulMax®			59,00

Zur bauseitigen Modifikation vorhandener ModulMax® LED-Schienenstrahler.



# 40 W

Systemeffizienz bis zu 115 lm/W  
Leuchtenlichtstrom bis zu 4.589 lm

#### Preisvarianten

Abschlag ohne Schutzglas	<b>Basisvariante: nicht dimmbar, inkl. Schutzglas</b>	Aufschlag inkl. DALI-Adapter*	Aufschlag inkl. Spezial Food-Chip, nicht dimmbar
- 12,50 €	<b>339,00 €</b>	+66,00 €	+ 25,30 €

\*nur kompatibel zu DALI  
1-Phasen-Stromschienen  
von Brumberg



Konfigurator

ModulMax® – Jetzt schnell & einfach online konfigurieren  
über den BRUMBERG Online-Konfigurator  
[http://www.brumberg.com/de/services/Lichtservice/  
Konfigurator](http://www.brumberg.com/de/services/Lichtservice/Konfigurator)



Food Light

Individuelle Food-Beleuchtungslösungen  
Grundlegende Informationen zu den Spezial-Anforderungen im Bereich Food erhalten Sie auf Anfrage.  
Alle technischen Informationen und Daten stehen Ihnen als Download im Online-Konfigurator zur Verfügung.

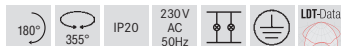
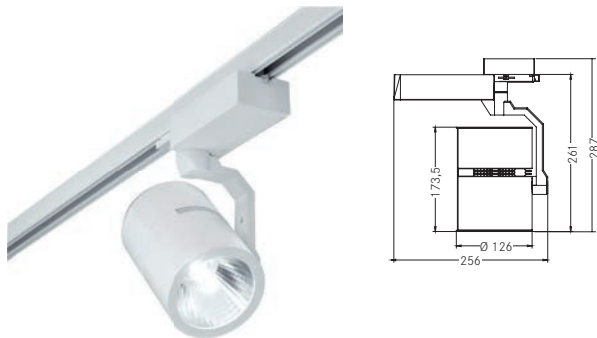

## LED-Schienenstrahler ModulMax® 27 W

Inkl. Lichtquelle: 1 x LED COB, Farbwiedergabe: CRI > 80,  
Wärmeableitung: passiv (ohne Lüfter), Material: Aluminium / Glas /  
Kunststoff, Rotationswinkel: dreh- / schwenkbar,  
Maße Leuchte: Ø 126 mm x 261 mm, Gewicht ca. 2,8 kg

Inkl. Betriebsgerät, schaltbar, Leistungsfaktor > 0,9 (230 V AC 50 Hz),  
Leuchte inkl. Euro-Adapter für Standard-3-Phasen-Schienen.

### Energieeffizienzklasse: A++ bis A

Diese Leuchte enthält eingebaute LED-Lampen.  
Die Lampen können in der Leuchte nicht ausgetauscht werden.

### Modulbauweise

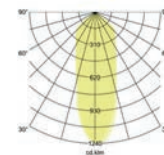

### Leistung LED: 24,3 W, Systemleistung: 27 W

Artikel-Nr. weiß	Artikel-Nr. schwarz	Artikel-Nr. silber	Farbtemperatur	Abstrahlwinkel	Abstrahlcharakteristik	Leuchtenlichtstrom	Systemeffizienz	Preis €
89091027	89095027	89099027	2700K	12°	Spot (SP)	2.792 lm	103 lm/W	375,00
89092027	89096027	89100027	2700K	24°	Medium Flood (MF)	2.824 lm	105 lm/W	375,00
89093027	89097027	89101027	2700K	36°	Flood (FL)	2.856 lm	106 lm/W	375,00
89094027	89098027	89102027	2700K	60°	Wide Flood (WFL)	2.888 lm	107 lm/W	375,00
89091030	89095030	89099030	3000K	12°	Spot (SP)	2.947 lm	109 lm/W	375,00
89092030	89096030	89100030	3000K	24°	Medium Flood (MF)	2.981 lm	110 lm/W	375,00
89093030	89097030	89101030	3000K	36°	Flood (FL)	3.015 lm	112 lm/W	375,00
89094030	89098030	89102030	3000K	60°	Wide Flood (WFL)	3.049 lm	113 lm/W	375,00
89091035	89095035	89099035	3500K	12°	Spot (SP)	3.037 lm	112 lm/W	375,00
89092035	89096035	89100035	3500K	24°	Medium Flood (MF)	3.072 lm	114 lm/W	375,00
89093035	89097035	89101035	3500K	36°	Flood (FL)	3.107 lm	115 lm/W	375,00
89094035	89098035	89102035	3500K	60°	Wide Flood (WFL)	3.142 lm	116 lm/W	375,00
89091040	89095040	89099040	4000K	12°	Spot (SP)	3.074 lm	114 lm/W	375,00
89092040	89096040	89100040	4000K	24°	Medium Flood (MF)	3.109 lm	115 lm/W	375,00
89093040	89097040	89101040	4000K	36°	Flood (FL)	3.145 lm	116 lm/W	375,00
89094040	89098040	89102040	4000K	60°	Wide Flood (WFL)	3.180 lm	118 lm/W	375,00

Artikel-Nr.	Beschreibung	Energieeffizienzklasse Bestromung 700mA	Energieeffizienzklasse Bestromung 1.050mA	Preis €	
88170027	Light Engine 2700K	für ModulMax®	A++	A+	93,70
88170003	Light Engine 3000K	für ModulMax®	A++	A+	93,70
88170035	Light Engine 3500K	für ModulMax®	A++	A+	93,70
88170004	Light Engine 4000K	für ModulMax®	A++	A+	93,70
88171001	Reflektor 12°	für ModulMax®			23,60
88171002	Reflektor 24°	für ModulMax®			23,60
88171003	Reflektor 36°	für ModulMax®			23,60
88171006	Reflektor 60°	für ModulMax®			23,60
88947000	Konverter 700mA	für ModulMax®			59,00
88948000	Konverter 1.050mA	für ModulMax®			59,00

Zur bauseitigen Modifikation vorhandener ModulMax® LED-Schienenstrahler.





# 27W

Systemeffizienz bis zu 118 lm/W  
Leuchtenlichtstrom bis zu 3.180 lm

#### Preisvarianten

Abschlag ohne Schutzglas - 12,50 €	<b>Basisvariante: nicht dimmbar, inkl. Schutzglas</b> 375,00 €	Aufschlag inkl. DALI-Adapter nicht verfügbar	Aufschlag inkl. Spezial Food-Chip, nicht dimmbar + 25,30 €
---------------------------------------	---	---	---



Konfigurator

ModulMax® – Jetzt schnell & einfach online konfigurieren über den BRUMBERG Online-Konfigurator  
<http://www.brumberg.com/de/services/Lichtservice/Konfigurator>



Food Light

Individuelle Food-Beleuchtungslösungen  
Grundlegende Informationen zu den Spezial-Anforderungen im Bereich Food erhalten Sie auf Anfrage.  
Alle technischen Informationen und Daten stehen Ihnen als Download im Online-Konfigurator zur Verfügung.

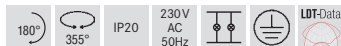
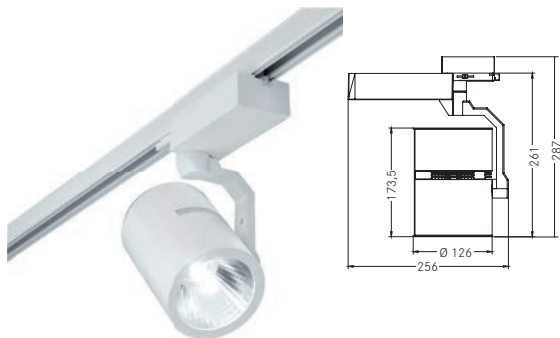

## LED-Schienenstrahler ModulMax® 40 W

Inkl. Lichtquelle: 1 x LED COB, Farbwiedergabe: CRI > 80,  
 Wärmeableitung: passiv (ohne Lüfter), Material: Aluminium / Glas /  
 Kunststoff, Rotationswinkel: dreh- / schwenkbar,  
 Maße Leuchte: Ø 126 mm x 261 mm, Gewicht ca. 2,8 kg

Inkl. Betriebsgerät, schaltbar, Leistungsfaktor > 0,9 (230 V AC 50 Hz),  
 Leuchte inkl. Euro-Adapter für Standard-3-Phasen-Schienen.

### Energieeffizienzklasse: A++ bis A

Diese Leuchte enthält eingebaute LED-Lampen.  
 Die Lampen können in der Leuchte nicht ausgetauscht werden.

### Modulbauweise

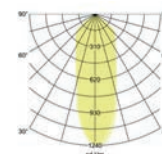

Leistung LED: 37,5 W, Systemleistung: 40 W

Artikel-Nr. weiß	Artikel-Nr. schwarz	Artikel-Nr. silber	Farbtemperatur	Abstrahlwinkel	Abstrahlcharakteristik	Leuchtenlichtstrom	Systemeffizienz	Preis €
89103027	89107027	89111027	2700 K	12°	Spot (SP)	4.028 lm	101 lm/W	375,00
89104027	89108027	89112027	2700 K	24°	Medium Flood (MF)	4.075 lm	102 lm/W	375,00
89105027	89109027	89113027	2700 K	36°	Flood (FL)	4.122 lm	103 lm/W	375,00
89106027	89110027	89114027	2700 K	60°	Wide Flood (WFL)	4.168 lm	104 lm/W	375,00
89103030	89107030	89111030	3000 K	12°	Spot (SP)	4.253 lm	106 lm/W	375,00
89104030	89108030	89112030	3000 K	24°	Medium Flood (MF)	4.302 lm	108 lm/W	375,00
89105030	89109030	89113030	3000 K	36°	Flood (FL)	4.351 lm	109 lm/W	375,00
89106030	89110030	89114030	3000 K	60°	Wide Flood (WFL)	4.400 lm	110 lm/W	375,00
89103035	89107035	89111035	3500 K	12°	Spot (SP)	4.383 lm	110 lm/W	375,00
89104035	89108035	89112035	3500 K	24°	Medium Flood (MF)	4.434 lm	111 lm/W	375,00
89105035	89109035	89113035	3500 K	36°	Flood (FL)	4.484 lm	112 lm/W	375,00
89106035	89110035	89114035	3500 K	60°	Wide Flood (WFL)	4.535 lm	113 lm/W	375,00
89103040	89107040	89111040	4000 K	12°	Spot (SP)	4.437 lm	111 lm/W	375,00
89104040	89108040	89112040	4000 K	24°	Medium Flood (MF)	4.487 lm	112 lm/W	375,00
89105040	89109040	89113040	4000 K	36°	Flood (FL)	4.539 lm	113 lm/W	375,00
89106040	89110040	89114040	4000 K	60°	Wide Flood (WFL)	4.589 lm	115 lm/W	375,00

Artikel-Nr.	Beschreibung	Energieeffizienzklasse Bestromung 700 mA	Energieeffizienzklasse Bestromung 1.050 mA	Preis €	
88170027	Light Engine 2700K	für ModulMax®	A++	A+	93,70
88170003	Light Engine 3000 K	für ModulMax®	A++	A+	93,70
88170035	Light Engine 3500K	für ModulMax®	A++	A+	93,70
88170004	Light Engine 4000 K	für ModulMax®	A++	A+	93,70
88171001	Reflektor 12°	für ModulMax®			23,60
88171002	Reflektor 24°	für ModulMax®			23,60
88171003	Reflektor 36°	für ModulMax®			23,60
88171006	Reflektor 60°	für ModulMax®			23,60
88947000	Konverter 700mA	für ModulMax®			59,00
88948000	Konverter 1.050mA	für ModulMax®			59,00

Zur bauseitigen Modifikation vorhandener ModulMax® LED-Schienenstrahler.



# 40 W

Systemeffizienz bis zu 115 lm/W  
Leuchtenlichtstrom bis zu 4.589 lm

## Preisvarianten

Abschlag ohne Schutzglas	<b>Basisvariante: nicht dimmbar, inkl. Schutzglas</b>	Aufschlag inkl. DALI-Adapter	Aufschlag inkl. Spezial Food-Chip, nicht dimmbar
- 12,50 €	<b>375,00 €</b>	nicht verfügbar	+ 25,30 €



Konfigurator

ModulMax® – Jetzt schnell & einfach online konfigurieren über den BRUMBERG Online-Konfigurator  
<http://www.brumberg.com/de/services/Lichtservice/Konfigurator>



Food Light

Individuelle Food-Beleuchtungslösungen  
Grundlegende Informationen zu den Spezial-Anforderungen im Bereich Food erhalten Sie auf Anfrage.  
Alle technischen Informationen und Daten stehen Ihnen als Download im Online-Konfigurator zur Verfügung.



## LED-Schienenstrahler

Inkl. Betriebsgerät, schaltbar.  
Leuchte mit Euroadapter für Standard-3-Phasen-Schienen,  
Wärmeableitung passiv (ohne Lüfter), Gewicht: 0,5 kg

Leuchtmittel: LED, Farbwiedergabe: CRI > 80, Leistung: 12 W,  
Abstrahlwinkel: 38°, Material: Aluminium / Kunststoff

**Energieeffizienzklasse: A++ bis A**  
Diese Leuchte enthält eingebaute LED-Lampen.  
Die Lampen können in der Leuchte nicht aus-  
getauscht werden.

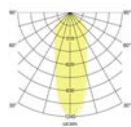

Artikel-Nr.	Farbe	Lichtfarbe	Lichtstrom	Systemeffizienz	Preis €
12013073	weiß	3000 K	840 lm	70 lm/W	119,00
12013083	schwarz	3000 K	840 lm	70 lm/W	119,00

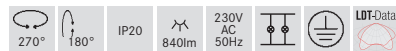

## LED-Schienenstrahler

Inkl. Betriebsgerät, schaltbar.  
Leuchte mit Euroadapter für Standard-3-Phasen-Schienen,  
Wärmeableitung passiv (ohne Lüfter), Gewicht: 0,65 kg

Leuchtmittel: LED, Farbwiedergabe: CRI > 80, Leistung: 12 W,  
Abstrahlwinkel: 38°, Material: Aluminium / Kunststoff

**Energieeffizienzklasse: A++ bis A**  
Diese Leuchte enthält eingebaute LED-Lampen.  
Die Lampen können in der Leuchte nicht aus-  
getauscht werden.

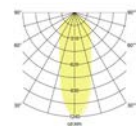

Artikel-Nr.	Farbe	Lichtfarbe	Lichtstrom	Systemeffizienz	Preis €
12019073	weiß	3000 K	840 lm	70 lm/W	135,00
12019083	schwarz	3000 K	840 lm	70 lm/W	135,00

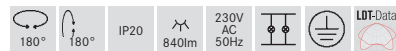

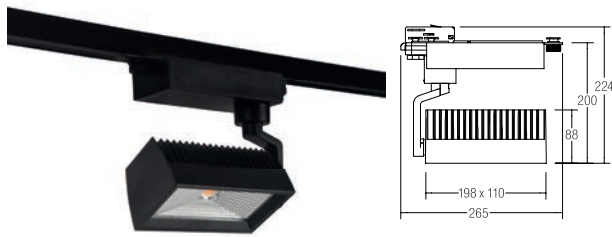

## LED-Schienenstrahler Wallwasher CORE

Inkl. Lichtquelle: 1 x LED COB, Systemleistung: 43,2 W,  
 Wärmeableitung: passiv (ohne Lüfter), Abstrahlcharakteristik:  
 Wide Flood, Rotationswinkel: dreh- / schwenkbar, Leuchte inkl.  
 Euro-Adapter für Standard-3-Phasen-Schienen, inkl. Betriebs-  
 gerät, schaltbar, Leistungsfaktor > 0,9 (230 V AC 50 Hz),  
 Gewicht 2,3 kg

Leuchtmittel: LED, Farbwiedergabe: CRI > 80, Leistung: 40 W,  
 Abstrahlwinkel: 100°, Material: Aluminium / Glas

Die CORE-Einbau-Version finden Sie auf Seite 172.

### Energieeffizienzklasse: A++ bis A

Diese Leuchte enthält eingebaute LED-Lampen.  
 Die Lampen können in der Leuchte nicht aus-  
 getauscht werden.

Artikel-Nr.	Farbe	Lichtfarbe	Lichtstrom	Abstrahlwinkel	Systemeffizienz	Preis €
88387173	strukturweiß	3000 K	3.980 lm	100°	92 lm/W	199,00
88387175	strukturweiß	3500 K	4.120 lm	100°	95 lm/W	199,00
88387174	strukturweiß	4000 K	4.470 lm	100°	103 lm/W	199,00
88387183	strukturschwarz	3000 K	3.980 lm	100°	92 lm/W	199,00
88387185	strukturschwarz	3500 K	4.120 lm	100°	95 lm/W	199,00
88387184	strukturschwarz	4000 K	4.470 lm	100°	103 lm/W	199,00

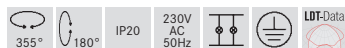



## LED-Schienenstrahler CORE

Wärmeableitung: passiv (ohne Lüfter), Rotationswinkel: dreh- / schwenkbar, Maße Leuchte: Ø 100 mm x 245 mm, Gewicht: 1,4 kg. Inkl. Betriebsgerät, schaltbar, Leistungsfaktor > 0,9 (230 V AC 50 Hz). Leuchte inkl. Euro-Adapter für Standard-3-Phasen-Schienen.

Leuchtmittel: LED, Farbwiedergabe: CRI > 80, Leistung: 32 W, Abstrahlwinkel: 36°, Material: Aluminium / Glas / Kunststoff

Die CORE-Einbau-Version finden Sie auf Seite 306.

### Energieeffizienzklasse: A++ bis A

Diese Leuchte enthält eingebaute LED-Lampen. Die Lampen können in der Leuchte nicht ausgetauscht werden.

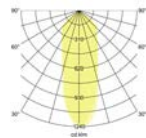

Artikel-Nr.	Farbe	Lichtfarbe	Lichtstrom	Abstrahlwinkel	Systemeffizienz	Preis €
88373173	weiß	3000 K	2.687 lm	36°	84 lm/W	189,00
88373175	weiß	3500 K	2.724 lm	36°	85 lm/W	189,00
88373174	weiß	4000 K	2.762 lm	36°	86 lm/W	189,00
88373183	schwarz	3000 K	2.687 lm	36°	84 lm/W	189,00
88373185	schwarz	3500 K	2.724 lm	36°	85 lm/W	189,00
88373184	schwarz	4000 K	2.762 lm	36°	86 lm/W	189,00
88373683	silber	3000 K	2.687 lm	36°	84 lm/W	189,00
88373685	silber	3500 K	2.724 lm	36°	85 lm/W	189,00
88373684	silber	4000 K	2.762 lm	36°	86 lm/W	189,00

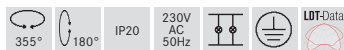

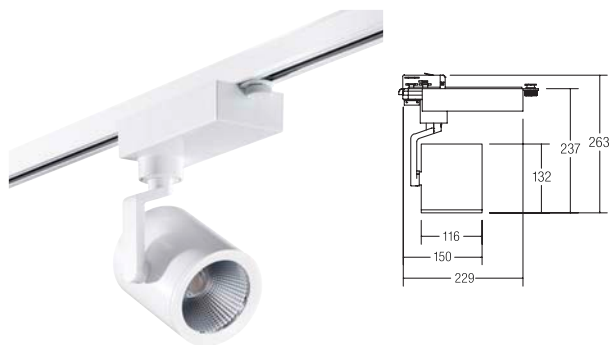

## LED-Schienenstrahler CORE

Wärmeableitung: passiv (ohne Lüfter), Rotationswinkel: dreh- / schwenkbar, Maße Leuchte: Ø 116 mm x 237 mm, Gewicht: 1,8 kg. Inkl. Betriebsgerät, schaltbar, Leistungsfaktor > 0,9 (230 V AC 50 Hz). Leuchte inkl. Euro-Adapter für Standard-3-Phasen-Schienen.

Leuchtmittel: LED, Farbwiedergabe: CRI > 80, Leistung: 43,2 W, Abstrahlwinkel: 38°, Material: Aluminium / Glas / Kunststoff

Die CORE-Einbau-Version finden Sie auf Seite 307.

### Energieeffizienzklasse: A++ bis A

Diese Leuchte enthält eingebaute LED-Lampen. Die Lampen können in der Leuchte nicht ausgetauscht werden.

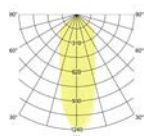

Artikel-Nr.	Farbe	Lichtfarbe	Lichtstrom	Abstrahlwinkel	Systemeffizienz	Preis €
88377173	weiß	3000 K	3.803 lm	38°	88 lm/W	229,00
88377175	weiß	3500 K	3.917 lm	38°	91 lm/W	229,00
88377174	weiß	4000 K	4.030 lm	38°	93 lm/W	229,00
88377183	schwarz	3000 K	3.803 lm	38°	88 lm/W	229,00
88377185	schwarz	3500 K	3.917 lm	38°	91 lm/W	229,00
88377184	schwarz	4000 K	4.030 lm	38°	93 lm/W	229,00

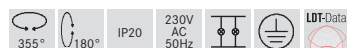

### 3-Phasen-Stromschienen

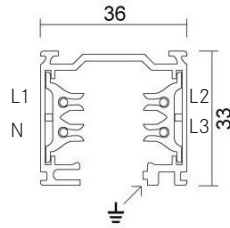

230V  
AC  
50Hz

### 1-Phasen-Stromschienen DALI

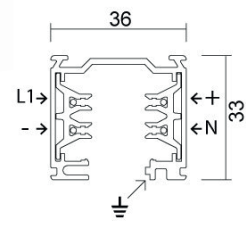

230V  
AC  
50Hz

#### 3-Phasen-Stromschienen

Artikel-Nr.	Länge	Farbe	Preis €
88101070	1.000 mm	weiß	35,00
88101080	1.000 mm	schwarz	35,00
88101250	1.000 mm	alu anodisiert	35,00
88102070	2.000 mm	weiß	66,80
88102080	2.000 mm	schwarz	66,80
88102250	2.000 mm	alu anodisiert	66,80
88103070	3.000 mm	weiß	96,90
88103080	3.000 mm	schwarz	96,90
88103250	3.000 mm	alu anodisiert	96,90
88104070	4.000 mm	weiß	128,70
88104080	4.000 mm	schwarz	128,70
88104250	4.000 mm	alu anodisiert	128,70

#### 1-Phasen-Stromschienen DALI

Artikel-Nr.	Länge	Farbe	Preis €
88161070	1.000 mm	weiß	49,10
88161080	1.000 mm	schwarz	49,10
88161250	1.000 mm	alu anodisiert	49,10
88162070	2.000 mm	weiß	88,70
88162080	2.000 mm	schwarz	88,70
88162250	2.000 mm	alu anodisiert	88,70
88163070	3.000 mm	weiß	132,10
88163080	3.000 mm	schwarz	132,10
88163250	3.000 mm	alu anodisiert	132,10
88164070	4.000 mm	weiß	177,40
88164080	4.000 mm	schwarz	177,40
88164250	4.000 mm	alu anodisiert	177,40

Passende **DALI** - Schienenstrahler auf Anfrage.  
**DALI-Kompatibilität:** Es ist zwangsläufig der Schienenstrahler und das Schienensystem von Brumberg zu verwenden!

#### Planungshilfe, Draufsicht:

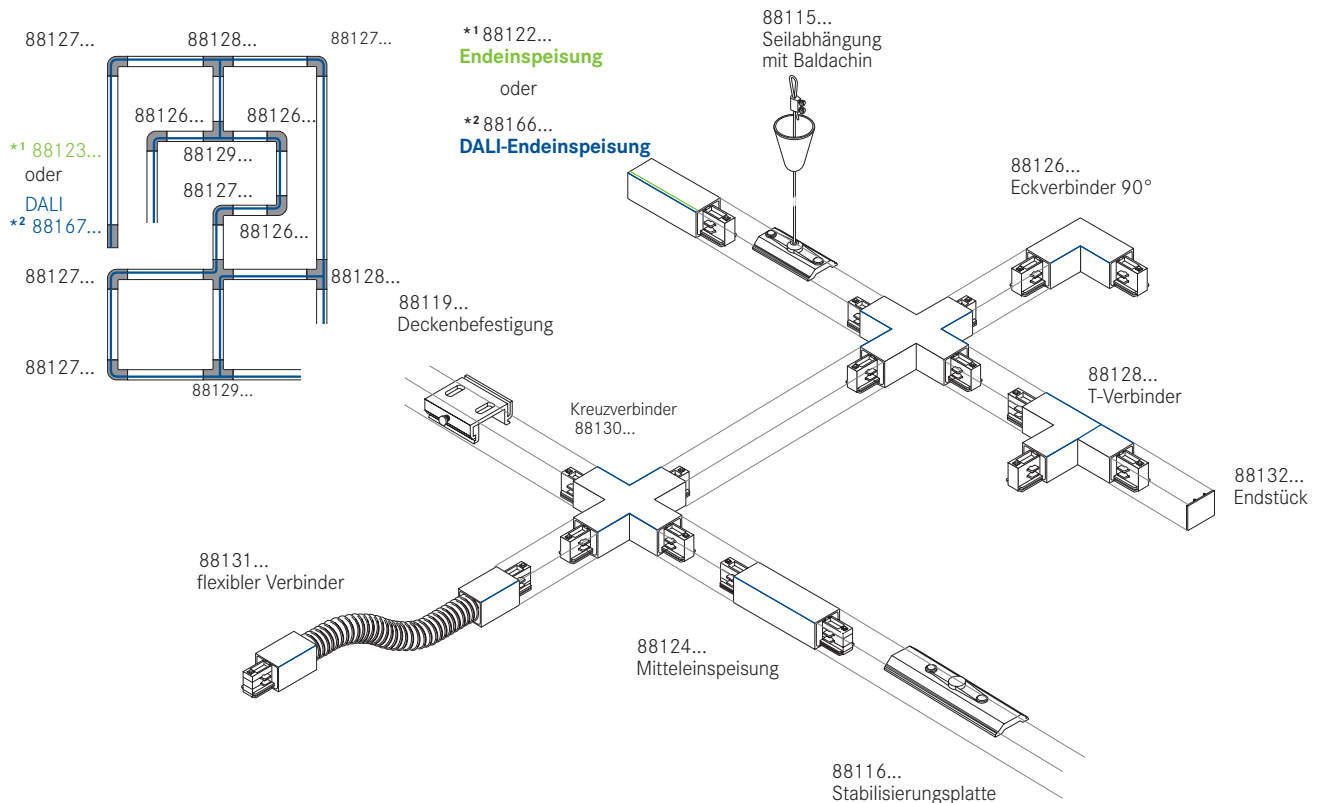



**\*1 Endeinspeisung, Schutzleiter links für 3-Phasen-Stromschienen**

Artikel-Nr.	Farbe	Preis €
88123070	weiß	15,80
88123080	schwarz	15,80
88123680	silber	15,80

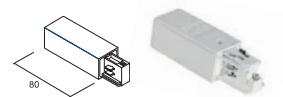
**\*1 Endeinspeisung, Schutzleiter rechts für 3-Phasen-Stromschienen**

Artikel-Nr.	Farbe	Preis €
88122070	weiß	15,80
88122080	schwarz	15,80
88122680	silber	15,80

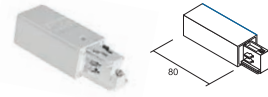
**DALI \*2 Endeinspeisung, Schutzleiter links für 1-Phasen-Stromschienen**

Artikel-Nr.	Farbe	Preis €
88167070	weiß	17,50
88167080	schwarz	17,50
88167680	silber	17,50

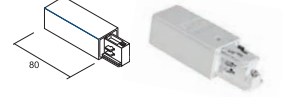
**DALI \*2 Endeinspeisung, Schutzleiter rechts für 1-Phasen-Stromschienen**

Artikel-Nr.	Farbe	Preis €
88166070	weiß	17,50
88166080	schwarz	17,50
88166680	silber	17,50

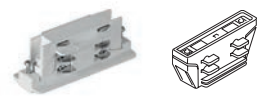
**Elektrischer Verbinder**

Artikel-Nr.	Farbe	Preis €
88114070	weiß	10,90
88114080	schwarz	10,90
88114680	silber	10,90

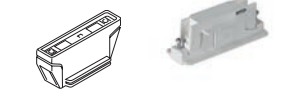
**Mechanischer Verbinder**

Artikel-Nr.	Farbe	Preis €
88125070	weiß	6,80
88125080	schwarz	6,80

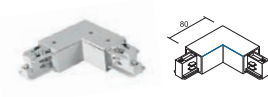
**Eckverbinder 90°, Schutzleiter innen**

Artikel-Nr.	Farbe	Preis €
88126070	weiß	33,80
88126080	schwarz	33,80
88126680	silber	33,80

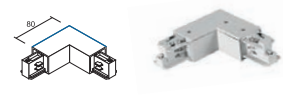
**Eckverbinder 90°, Schutzleiter außen**

Artikel-Nr.	Farbe	Preis €
88127070	weiß	33,80
88127080	schwarz	33,80
88127680	silber	33,80

**T-Verbinder, Schutzleiter links**

Artikel-Nr.	Farbe	Preis €
88129070	weiß	51,90
88129080	schwarz	51,90
88129680	silber	51,90

**T-Verbinder, Schutzleiter rechts**

Artikel-Nr.	Farbe	Preis €
88128070	weiß	51,90
88128080	schwarz	51,90
88128680	silber	51,90

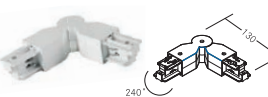
**Flex-Eckverbinder, Schutzleiter innen**

Artikel-Nr.	Farbe	Preis €
88134070	weiß	52,00
88134080	schwarz	52,00
88134680	silber	52,00

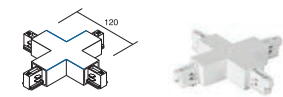
**Kreuzverbinder**

Artikel-Nr.	Farbe	Preis €
88130070	weiß	66,60
88130080	schwarz	66,60
88130680	silber	66,60

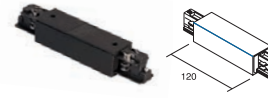
**Mitteinspeisung**

Artikel-Nr.	Farbe	Preis €
88124070	weiß	31,70
88124080	schwarz	31,70
88124680	silber	31,70

**Flexibler Verbinder**

Artikel-Nr.	Farbe	Preis €
88131070	weiß	41,20
88131080	schwarz	41,20
88131680	silber	41,20

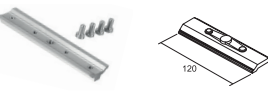
**Stabilisierungsplatte, alu-roh**

Artikel-Nr.	Länge	Preis €
88116250	120 mm	8,50

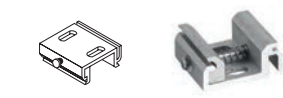
**Deckenbefestigung, alu-roh**

Artikel-Nr.	Preis €
88119250	7,10

**Endstück**

Artikel-Nr.	Farbe	Preis €
88132070	weiß	2,10
88132080	schwarz	2,10
88132680	silber	2,10

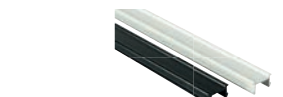
**Eindringenschutz für Stromschiene, 1.000 mm**

Artikel-Nr.	Farbe	Preis €
88133070	weiß	9,50
88133080	schwarz	9,50

**Seilabhängung mit Schnellspanner**

Artikel-Nr.	Farbe	Pendellänge	Preis €
88135000	silber	2.000 mm	19,90
88136000	silber	3.000 mm	27,50
88137000	silber	5.000 mm	35,00

Seilstärke: 1,2 mm

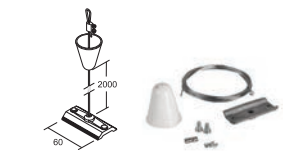
**Seilabhängung mit Baldachin**

Artikel-Nr.	Farbe	Preis €
88115070	weiß	6,80
88115080	schwarz	6,80

Seilstärke: 1,5 mm, Pendellänge 2.000mm



# 1

## Indoor Wandleuchten



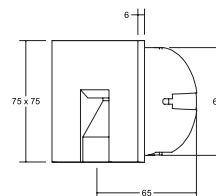
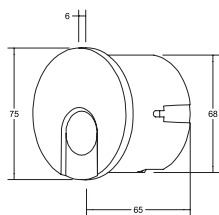

## LED-Wandeinbauleuchte WALL KIT68, für Gerätedosen NEU

Zur Installation in Hohlwand- oder Betongerätedosen mit einer Einbautiefe von mind. 62 mm (Schraubabstand: 60 mm). Kompatibel zu Kaiser-Gerätedosen für Hohlwandinstallation Art.-Nr. 9064-02 bzw. Betoninstallation Art.-Nr. 1556-04. Achtung: Die Lieferung erfolgt OHNE Gerätedose.

Leuchtmittel: LED, Farbwiedergabe: CRI > 90, Leistung: 1,5 W, Material: Aluminium / Stahl / Kunststoff

**Energieeffizienzklasse: A++ bis A**  
Diese Leuchte enthält eingebaute LED-Lampen. Die Lampen können in der Leuchte nicht ausgetauscht werden.

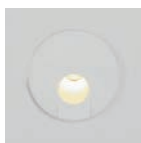

Artikel-Nr.	Farbe	Lichtstrom	Lichtfarbe	Preis €
10156073	<b>NEU</b> weiß	70 lm	3000 K	99,00
10156083	<b>NEU</b> schwarz	70 lm	3000 K	99,00



Hinweis: In der Skizze abgebildet mit der Kaiser-Dose 9064-02. Diese ist im Lieferumfang der Leuchte jedoch NICHT enthalten!

## LED-Wandeinbauleuchte WALL KIT68, für Gerätedosen NEU

Zur Installation in Hohlwand- oder Betongerätedosen mit einer Einbautiefe von mind. 62 mm (Schraubabstand: 60 mm). Kompatibel zu Kaiser-Gerätedosen für Hohlwandinstallation Art.-Nr. 9064-02 bzw. Betoninstallation Art.-Nr. 1556-04. Achtung: Die Lieferung erfolgt OHNE Gerätedose.

Leuchtmittel: LED, Farbwiedergabe: CRI > 90, Leistung: 1,5 W, Material: Aluminium / Stahl / Kunststoff

**Energieeffizienzklasse: A++ bis A**  
Diese Leuchte enthält eingebaute LED-Lampen. Die Lampen können in der Leuchte nicht ausgetauscht werden.



Artikel-Nr.	Farbe	Lichtstrom	Lichtfarbe	Preis €
10157073	<b>NEU</b> weiß	70 lm	3000 K	99,00
10157083	<b>NEU</b> schwarz	70 lm	3000 K	99,00



Hinweis: In der Skizze abgebildet mit der Kaiser-Dose 9064-02. Diese ist im Lieferumfang der Leuchte jedoch NICHT enthalten!

## LED-Wandeinbauleuchte WALL KIT68, für Gerätedosen NEU

Zur Installation in Hohlwand- oder Betongerätedosen mit einer Einbautiefe von mind. 62 mm (Schraubabstand: 60 mm). Kompatibel zu Kaiser-Gerätedosen für Hohlwandinstallation Art.-Nr. 9064-02 bzw. Betoninstallation Art.-Nr. 1556-04. Achtung: Die Lieferung erfolgt OHNE Gerätedose.

Leuchtmittel: LED, Farbwiedergabe: CRI > 90, Leistung: 1,5 W, Material: Aluminium / Stahl / Glas / Kunststoff, Lieferung: inkl. Abdeckglas

**Energieeffizienzklasse: A++ bis A**  
Diese Leuchte enthält eingebaute LED-Lampen. Die Lampen können in der Leuchte nicht ausgetauscht werden.



Artikel-Nr.	Farbe	Lichtstrom	Lichtfarbe	Preis €
10158073	<b>NEU</b> weiß	35 lm	3000 K	99,00
10158083	<b>NEU</b> schwarz	35 lm	3000 K	99,00



Hinweis: In der Skizze abgebildet mit der Kaiser-Dose 9064-02. Diese ist im Lieferumfang der Leuchte jedoch NICHT enthalten!

## LED-Wandeinbauleuchte WALL KIT68, für Gerätedosen NEU

Zur Installation in Hohlwand- oder Betongerätedosen mit einer Einbautiefe von mind. 62 mm (Schraubabstand: 60 mm). Kompatibel zu Kaiser-Gerätedosen für Hohlwandinstallation Art.-Nr. 9064-02 bzw. Betoninstallation Art.-Nr. 1556-04. Achtung: Die Lieferung erfolgt OHNE Gerätedose.

Leuchtmittel: LED, Farbwiedergabe: CRI > 90, Leistung: 1,5 W, Material: Aluminium / Stahl / Glas / Kunststoff, Lieferung: mit Abdeckglas

**Energieeffizienzklasse: A++ bis A**  
Diese Leuchte enthält eingebaute LED-Lampen. Die Lampen können in der Leuchte nicht ausgetauscht werden.



Artikel-Nr.	Farbe	Lichtstrom	Lichtfarbe	Preis €
10159073	<b>NEU</b> weiß	35 lm	3000 K	99,00
10159083	<b>NEU</b> schwarz	35 lm	3000 K	99,00



Hinweis: In der Skizze abgebildet mit der Kaiser-Dose 9064-02. Diese ist im Lieferumfang der Leuchte jedoch NICHT enthalten!

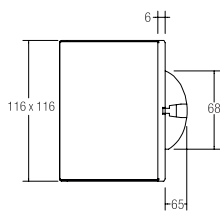

## LED-Wandeinbauleuchte

**NEU**

Inkl. Netzgerät zum Anschluss an 230 V-Netzspannung, schaltbar, und Hohlwand-Montagedose Ø DA: 68 mm / Einbautiefe: 65 mm

Leuchtmittel: LED, Farbwiedergabe: CRI > 90, Leistung: 3,5 W, Material: Aluminium / Glas

### Energieeffizienzklasse: A++ bis A

Diese Leuchte enthält eingebaute LED-Lampen. Die Lampen können in der Leuchte nicht ausgetauscht werden.



Artikel-Nr.	Farbe	Lichtfarbe	Preis €
10035153	nickel matt / Umrandung schwarz	3000 K	169,00
10039153	<b>NEU</b> nickel matt / Umrandung weiß	3000 K	169,00



Kleines Bild: Leuchte 10039153.

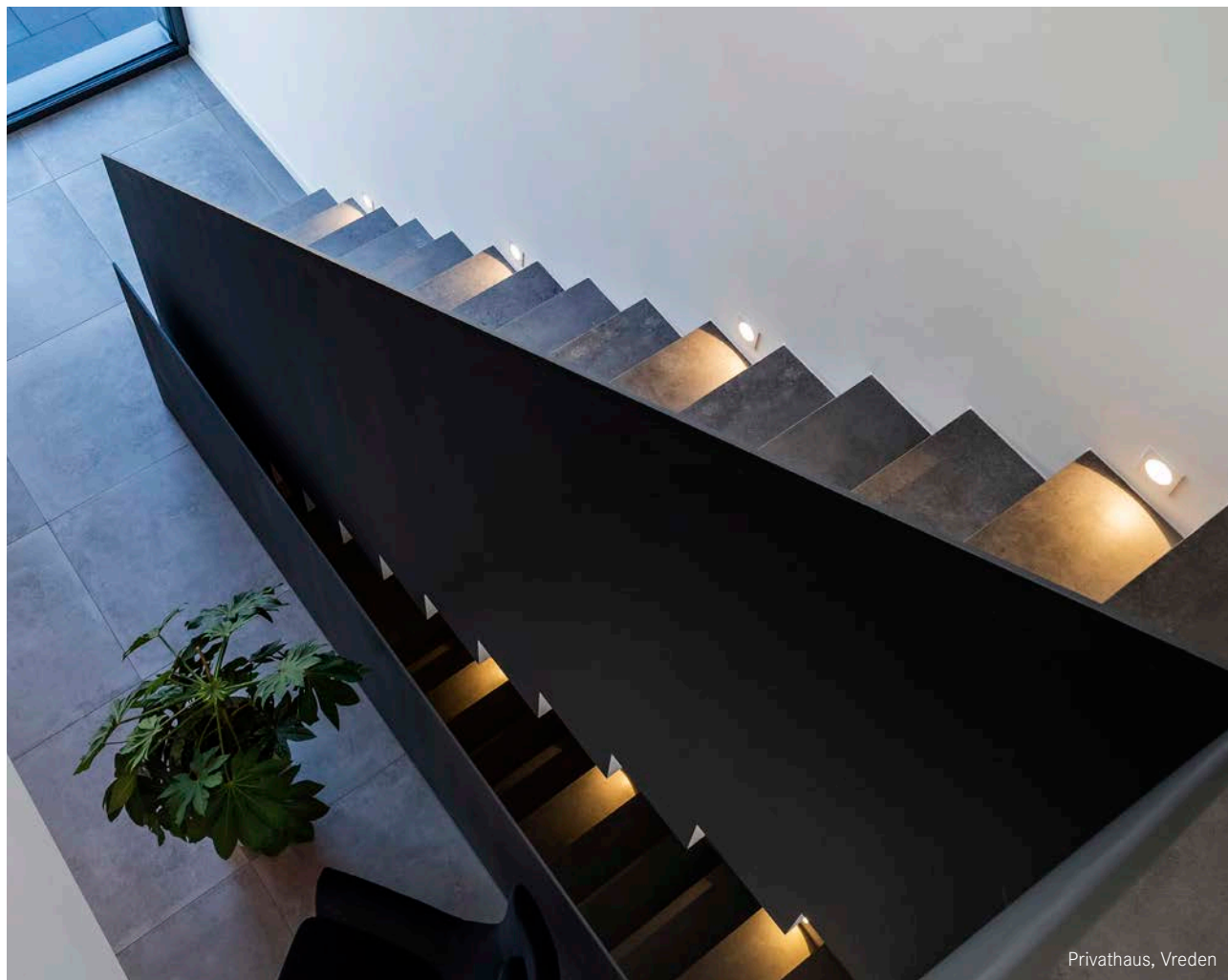

Privathaus, Vreden

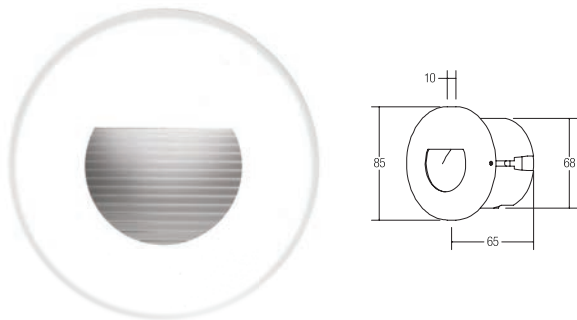

### LED-Wandinbauleuchte

Inkl. Konverter zum Anschluss an 230 V-Netzspannung, schaltbar, und Hohlwand-Montagedose Ø DA: 68 mm / Einbautiefe: 65 mm

Leuchtmittel: LED, Leistung: 1,2 W,  
Material: Edelstahl / Aluminium / Kunststoff, Farbe: strukturweiß

**Energieeffizienzklasse: A++ bis A**  
Diese Leuchte enthält eingebaute LED-Lampen.  
Die Lampen können in der Leuchte nicht ausgetauscht werden.

Artikel-Nr.	Lichtfarbe	Energieeffizienzklasse	Lichtstrom	Preis €
R3928WW	3000 K	A++ bis A	40 lm	104,60



Lichtfarben kaltweiss, blau, rot, grün und amber auf Anfrage lieferbar.

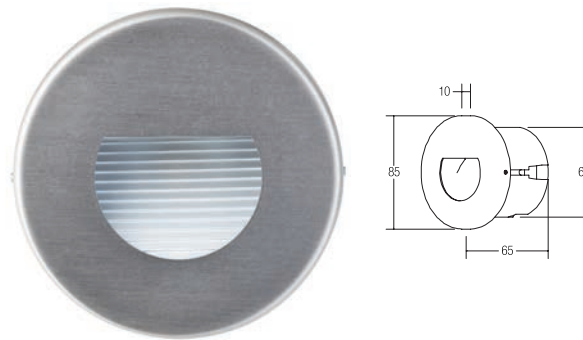

### LED-Wandinbauleuchte

Inkl. Konverter zum Anschluss an 230 V-Netzspannung, schaltbar, und Hohlwand-Montagedose Ø DA: 68 mm / Einbautiefe: 65 mm

Leuchtmittel: LED, Leistung: 1,2 W,  
Material: Edelstahl / Aluminium / Kunststoff, Farbe: edelstahl

**Energieeffizienzklasse: A++ bis A**  
Diese Leuchte enthält eingebaute LED-Lampen.  
Die Lampen können in der Leuchte nicht ausgetauscht werden.

Artikel-Nr.	Lichtfarbe	Energieeffizienzklasse	Lichtstrom	Preis €
10128203	3000 K	A++ bis A	40 lm	112,00

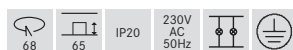

Lichtfarben kaltweiss, blau, rot, grün und amber auf Anfrage lieferbar.

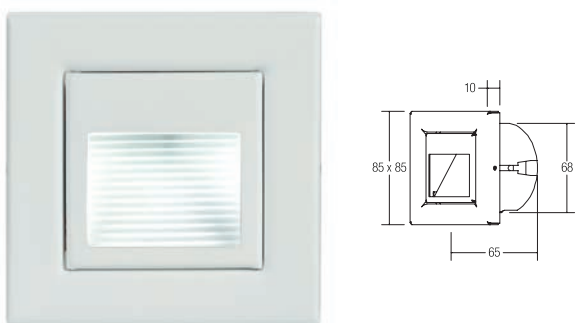

### LED-Wandinbauleuchte

Inkl. Konverter zum Anschluss an 230 V-Netzspannung, schaltbar, und Hohlwand-Montagedose Ø DA: 68 mm / Einbautiefe: 65 mm

Leuchtmittel: LED, Leistung: 1,2 W,  
Material: Edelstahl / Aluminium / Kunststoff, Farbe: strukturweiß

**Energieeffizienzklasse: A++ bis A**  
Diese Leuchte enthält eingebaute LED-Lampen.  
Die Lampen können in der Leuchte nicht ausgetauscht werden.

Artikel-Nr.	Lichtfarbe	Energieeffizienzklasse	Lichtstrom	Preis €
R3929WW	3000 K	A++ bis A	40 lm	124,70



Lichtfarben kaltweiss, blau, rot, grün und amber auf Anfrage lieferbar.

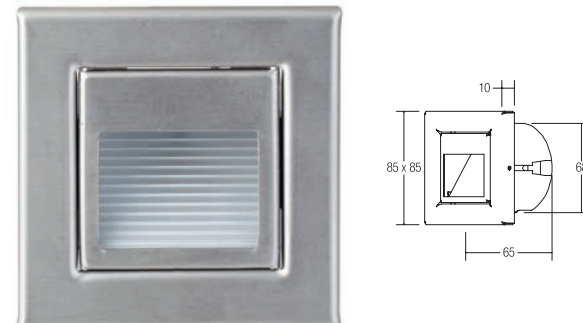

### LED-Wandinbauleuchte

Inkl. Konverter zum Anschluss an 230 V-Netzspannung, schaltbar, und Hohlwand-Montagedose Ø DA: 68 mm / Einbautiefe: 65 mm

Leuchtmittel: LED, Leistung: 1,2 W,  
Material: Edelstahl / Aluminium / Kunststoff, Farbe: edelstahl

**Energieeffizienzklasse: A++ bis A**  
Diese Leuchte enthält eingebaute LED-Lampen.  
Die Lampen können in der Leuchte nicht ausgetauscht werden.

Artikel-Nr.	Lichtfarbe	Energieeffizienzklasse	Lichtstrom	Preis €
10129203	3000 K	A++ bis A	40 lm	134,20



Lichtfarben kaltweiss, blau, rot, grün und amber auf Anfrage lieferbar.

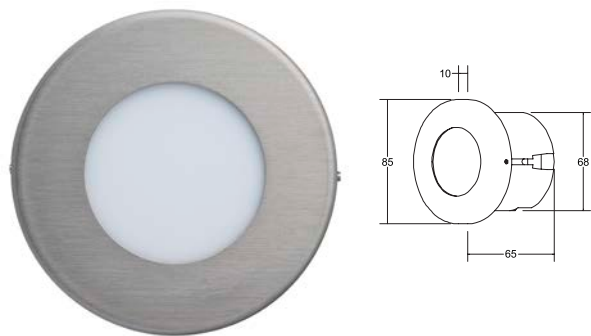

## LED-Wandeinbauleuchte

Inkl. Konverter zum Anschluss an 230 V-Netzspannung, schaltbar, und Hohlwand-Montagedose Ø DA: 68 mm / Einbautiefe: 65 mm, Lieferung: inkl. Konverter zum Anschluss an 230 V-Netzspannung, schaltbar

Leuchtmittel: LED, Leistung: 1,2 W,  
Material: Edelstahl / Acryl / Kunststoff, Farbe: edelstahl

Für die RGB-Variante 18141201 (Leistung 1 W) finden Sie die 24 V-Netzteile ab Seite 668, zugehöriges Ansteuerungszubehör ab Seite 673. RGB-Ausführung: Anschlussleitung 4-adrig, Ansteuerung: negativ, gemeinsame Anode (C.A.)

### Energieeffizienzklasse: A++ bis A

Diese Leuchte enthält eingebaute LED-Lampen.  
Die Lampen können in der Leuchte nicht ausgetauscht werden.

Artikel-Nr.	Lichtfarbe	Energieeffizienzklasse	Lichtstrom	Preis €
10141203	3000 K	A++ bis A	40 lm	116,50
18141201	RGB	Spezialprodukt *		138,40



Spezialprodukt \* (Details siehe Seite 729)  
Lichtfarben kaltweiss, blau, rot, grün und amber auf Anfrage lieferbar.

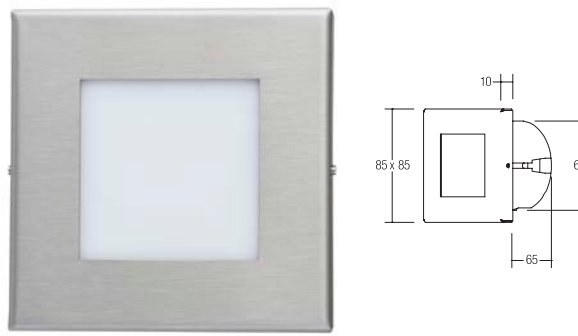

## LED-Wandeinbauleuchte

Inkl. Konverter zum Anschluss an 230 V-Netzspannung, schaltbar, und Hohlwand-Montagedose Ø DA: 68 mm / Einbautiefe: 65 mm, Lieferung: inkl. Konverter zum Anschluss an 230 V-Netzspannung, schaltbar

Leuchtmittel: LED, Leistung: 1,2 W,  
Material: Edelstahl / Acryl / Kunststoff, Farbe: edelstahl

Für die RGB-Variante 18140201 (Leistung 1 W) finden Sie die 24 V-Netzteile ab Seite 668, zugehöriges Ansteuerungszubehör ab Seite 673. RGB-Ausführung: Anschlussleitung 4-adrig, Ansteuerung: negativ, gemeinsame Anode (C.A.)

### Energieeffizienzklasse: A++ bis A

Diese Leuchte enthält eingebaute LED-Lampen.  
Die Lampen können in der Leuchte nicht ausgetauscht werden.

Artikel-Nr.	Lichtfarbe	Energieeffizienzklasse	Lichtstrom	Preis €
10140203	3000 K	A++ bis A	40 lm	116,50
18140201	RGB	Spezialprodukt *		138,40



Spezialprodukt \* (Details siehe Seite 729)  
Lichtfarben kaltweiss, blau, rot, grün und amber auf Anfrage lieferbar.

## LED-Wandeinbauleuchte

Inkl. Konverter zum Anschluss an 230 V-Netzspannung, schaltbar, und Hohlwand-Montagedose Ø DA: 68 mm / Einbautiefe: 65 mm, Lieferung: inkl. Konverter zum Anschluss an 230 V-Netzspannung, schaltbar

Leuchtmittel: LED, Leistung: 1,2 W,  
Material: Edelstahl / Acryl / Kunststoff, Farbe: strukturweiß

Für die RGB-Variante 18141171 (Leistung 1 W) finden Sie die 24 V-Netzteile ab Seite 668, zugehöriges Ansteuerungszubehör ab Seite 673. RGB-Ausführung: Anschlussleitung 4-adrig, Ansteuerung: negativ, gemeinsame Anode (C.A.)

### Energieeffizienzklasse: A++ bis A

Diese Leuchte enthält eingebaute LED-Lampen.  
Die Lampen können in der Leuchte nicht ausgetauscht werden.

Artikel-Nr.	Lichtfarbe	Energieeffizienzklasse	Lichtstrom	Preis €
R3941WW	3000 K	A++ bis A	40 lm	111,30
18141171	RGB	Spezialprodukt *		133,20



Spezialprodukt \* (Details siehe Seite 729)  
Lichtfarben kaltweiss, blau, rot, grün und amber auf Anfrage lieferbar.

## LED-Wandeinbauleuchte

Inkl. Konverter zum Anschluss an 230 V-Netzspannung, schaltbar, und Hohlwand-Montagedose Ø DA: 68 mm / Einbautiefe: 65 mm, Lieferung: inkl. Konverter zum Anschluss an 230 V-Netzspannung, schaltbar

Leuchtmittel: LED, Leistung: 1,2 W,  
Material: Edelstahl / Acryl / Kunststoff, Farbe: strukturweiß

Für die RGB-Variante 18140171 (Leistung 1 W) finden Sie die 24 V-Netzteile ab Seite 668, zugehöriges Ansteuerungszubehör ab Seite 673. RGB-Ausführung: Anschlussleitung 4-adrig, Ansteuerung: negativ, gemeinsame Anode (C.A.)

### Energieeffizienzklasse: A++ bis A

Diese Leuchte enthält eingebaute LED-Lampen.  
Die Lampen können in der Leuchte nicht ausgetauscht werden.

Artikel-Nr.	Lichtfarbe	Energieeffizienzklasse	Lichtstrom	Preis €
R3940WW	3000 K	A++ bis A	40 lm	111,30
18140171	RGB	Spezialprodukt *		133,20



Spezialprodukt \* (Details siehe Seite 729)  
Lichtfarben kaltweiss, blau, rot, grün und amber auf Anfrage lieferbar.

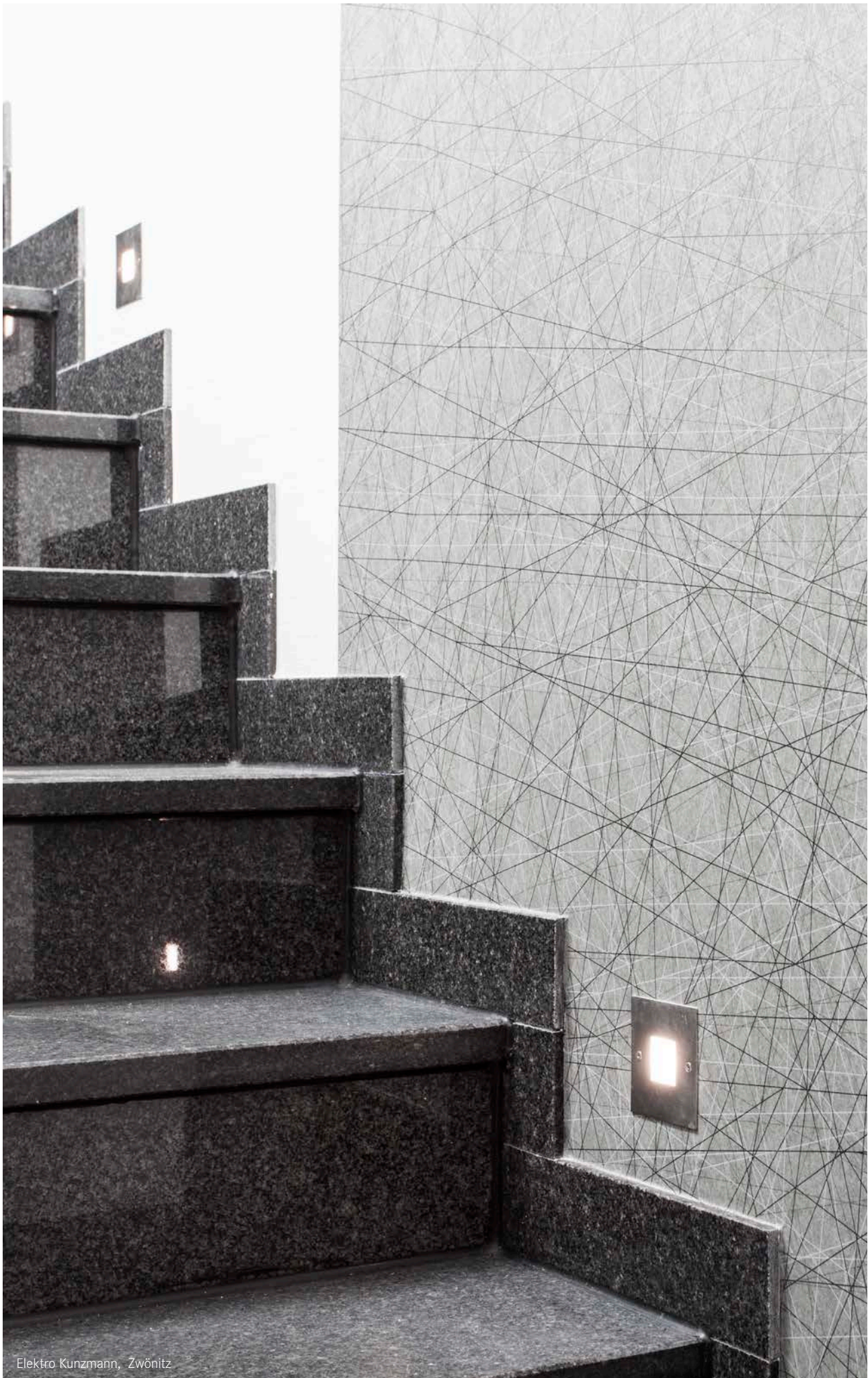

Elektro Kunzmann, Zwönitz



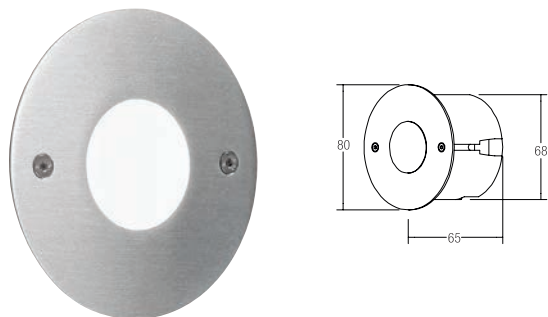

### LED-Wandeinbauleuchte, IP54

Inkl. Konverter zum Anschluss an 230 V-Netzspannung, schaltbar, und Hohlwand-Montagedose Ø DA: 68 mm / Einbautiefe: 65 mm

Leuchtmittel: LED, Farbwiedergabe: CRI > 80, Leistung: 1,2 W, Material: Edelstahl / Acryl / Kunststoff / Silikonkautschuk

#### Energieeffizienzklasse: A++ bis A

Diese Leuchte enthält eingebaute LED-Lampen. Die Lampen können in der Leuchte nicht ausgetauscht werden.

Artikel-Nr.	Farbe	Lichtfarbe	Preis €
10012223	edelstahl	3000 K	134,20



\* Montage muss auf ebener Oberfläche erfolgen. Lichtfarbe kaltweiss auf Anfrage lieferbar.

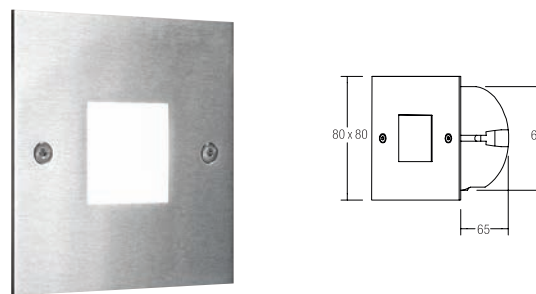

### LED-Wandeinbauleuchte, IP54

Inkl. Konverter zum Anschluss an 230 V-Netzspannung, schaltbar, und Hohlwand-Montagedose Ø DA: 68 mm / Einbautiefe: 65 mm

Leuchtmittel: LED, Farbwiedergabe: CRI > 80, Leistung: 1,2 W, Material: Edelstahl / Acryl / Kunststoff / Silikonkautschuk

#### Energieeffizienzklasse: A++ bis A

Diese Leuchte enthält eingebaute LED-Lampen. Die Lampen können in der Leuchte nicht ausgetauscht werden.

Artikel-Nr.	Farbe	Lichtfarbe	Preis €
10011223	edelstahl	3000 K	137,30



\* Montage muss auf ebener Oberfläche erfolgen. Lichtfarbe kaltweiss auf Anfrage lieferbar.

### LED-Wandeinbauleuchte, IP20

P3937WW: inkl. Konverter zum Anschluss an 230 V-Netzspannung, schaltbar und Hohlwand-Montagedose Ø DA: 68 mm / Einbautiefe: 65 mm

Leuchtmittel: LED, Leistung: 1,2 W, Material: Edelstahl / Acryl / Kunststoff, Farbe: edelstahl

Für die RGB-Variante 18127221 (Leistung 1 W) finden Sie die 24 V-Netzteile ab Seite 668, zugehöriges Ansteuerungszubehör ab Seite 673. RGB-Ausführung: Anschlussleitung 4-adrig, Ansteuerung: negativ, gemeinsame Anode (C.A.)

#### Energieeffizienzklasse: A++ bis A

Diese Leuchte enthält eingebaute LED-Lampen. Die Lampen können in der Leuchte nicht ausgetauscht werden.

Artikel-Nr.	Lichtfarbe	Energieeffizienzklasse	Lichtstrom	Preis €
P3937WW	3000 K	A++ bis A	40 lm	114,10
18127221	RGB	Spezialprodukt *		135,70



Spezialprodukt \* (Details siehe Seite 729)  
Lichtfarben kaltweiss, blau, rot, grün und amber auf Anfrage lieferbar.

### LED-Wandeinbauleuchte, IP20

P3930WW: inkl. Konverter zum Anschluss an 230 V-Netzspannung, schaltbar und Hohlwand-Montagedose Ø DA: 68 mm / Einbautiefe: 65 mm

Leuchtmittel: LED, Leistung: 1,2 W, Material: Edelstahl / Acryl / Kunststoff, Farbe: edelstahl

Für die RGB-Variante 18126221 (Leistung 1 W) finden Sie die 24 V-Netzteile ab Seite 668, zugehöriges Ansteuerungszubehör ab Seite 673. RGB-Ausführung: Anschlussleitung 4-adrig, Ansteuerung: negativ, gemeinsame Anode (C.A.)

#### Energieeffizienzklasse: A++ bis A

Diese Leuchte enthält eingebaute LED-Lampen. Die Lampen können in der Leuchte nicht ausgetauscht werden.

Artikel-Nr.	Lichtfarbe	Energieeffizienzklasse	Lichtstrom	Preis €
P3930WW	3000 K	A++ bis A	40 lm	114,70
18126221	RGB	Spezialprodukt *		136,30



Spezialprodukt \* (Details siehe Seite 729)  
Lichtfarben kaltweiss, blau, rot, grün und amber auf Anfrage lieferbar.

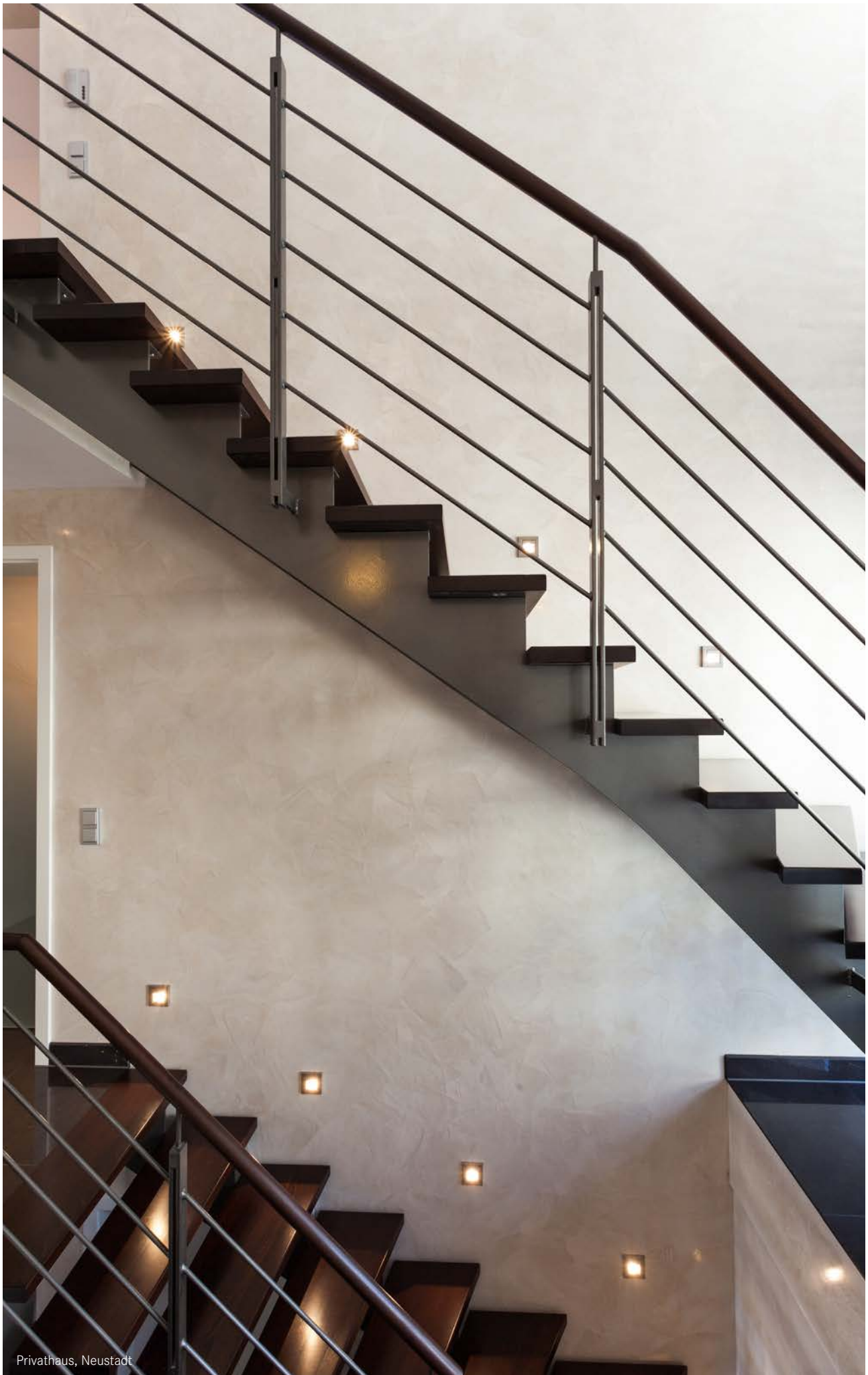

Privathaus, Neustadt

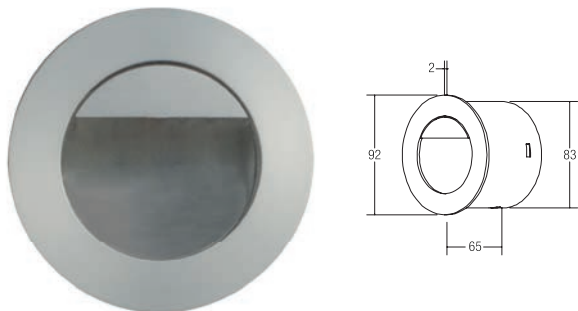

### LED-Wandeinbauleuchte

Lieferung inkl. Einputzgehäuse, D: 83 mm, ET: 65 mm, zur optionalen Einbringung des Einzelconverters 17666000 (siehe S. 652) mit in das Gehäuse. Der Converter 17666000 ist nicht im Lieferumfang der Leuchte 10165253 enthalten.

Leuchtmittel: LED, Ausführung: Plug&Play, Farbwiedergabe: CRI > 80, Leistung: 1 W, Material: Aluminium / Stahl / Glas

Zugehörige 350 mA-Konverter finden Sie ab Seite 652.

#### Energieeffizienzklasse: A++ bis A

Diese Leuchte enthält eingebaute LED-Lampen. Die Lampen können in der Leuchte nicht ausgetauscht werden.

Artikel-Nr.	Farbe	Lichtfarbe	Preis €
10165253	alu matt	3000 K	79,90

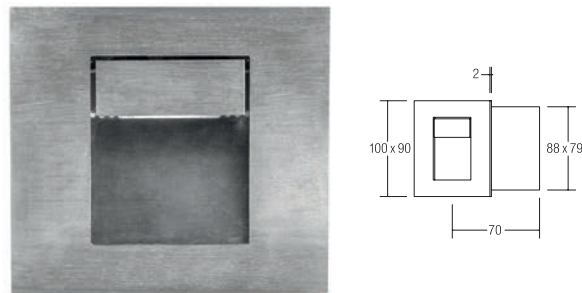

### LED-Wandeinbauleuchte

Lieferung inkl. Einputzgehäuse, B: 88 mm, H: 79 mm, ET: 70 mm, zur optionalen Einbringung des Einzelconverters 17666000 (siehe S. 652) mit in das Gehäuse. Der Converter 17666000 ist nicht im Lieferumfang der Leuchte 10166223 enthalten.

Leuchtmittel: LED, Ausführung: Plug&Play, Farbwiedergabe: CRI > 80, Leistung: 1 W, Material: Edelstahl / Stahl / Glas

Zugehörige 350 mA-Konverter finden Sie ab Seite 652.

#### Energieeffizienzklasse: A++ bis A

Diese Leuchte enthält eingebaute LED-Lampen. Die Lampen können in der Leuchte nicht ausgetauscht werden.

Artikel-Nr.	Farbe	Lichtfarbe	Preis €
10166223	edelstahl	3000 K	94,90

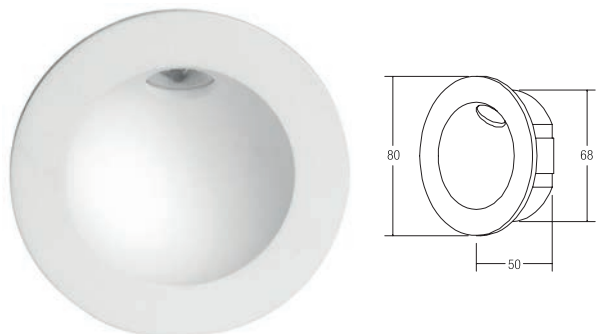

### LED-Wandeinbauleuchte, IP54

Lieferung inkl. Einputzgehäuse (B 70 x H 70 x T 50 mm) und Anputzblech (100 x 100 mm)

Leuchtmittel: LED, Ausführung: Plug&Play, Farbwiedergabe: CRI > 80, Leistung: 2 W, Material: Aluminium / Stahl / Glas

Zugehörige 700 mA-Konverter finden Sie ab Seite 660.

#### Energieeffizienzklasse: A++ bis A

Diese Leuchte enthält eingebaute LED-Lampen. Die Lampen können in der Leuchte nicht ausgetauscht werden.

Artikel-Nr.	Farbe	Lichtfarbe	Preis €
10057173	strukturweiß	3000 K	127,30

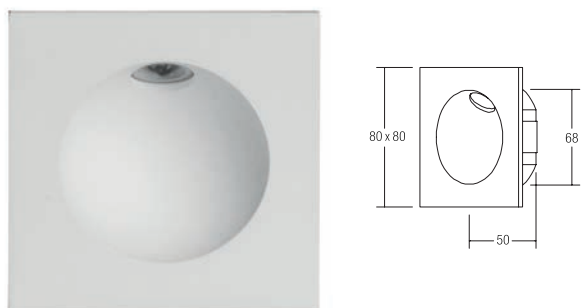

### LED-Wandeinbauleuchte, IP54

Lieferung inkl. Einputzgehäuse (B 70 x H 70 x T 50 mm) und Anputzblech (100 x 100 mm)

Leuchtmittel: LED, Ausführung: Plug&Play, Farbwiedergabe: CRI > 80, Leistung: 2 W, Material: Aluminium / Stahl / Glas

Zugehörige 700 mA-Konverter finden Sie ab Seite 660.

#### Energieeffizienzklasse: A++ bis A

Diese Leuchte enthält eingebaute LED-Lampen. Die Lampen können in der Leuchte nicht ausgetauscht werden.

Artikel-Nr.	Farbe	Lichtfarbe	Preis €
10058173	strukturweiß	3000 K	130,70



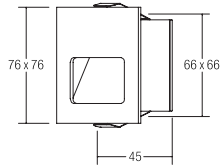

### LED-Wandinbauleuchte

Zum Einbau in Hohlwände mittels Blattfedern.

Leuchtmittel: LED, Ausführung: Plug&Play, Farbwiedergabe: CRI > 80, Leistung: 1 W, Material: Aluminium

Zugehörige 350 mA-Konverter finden Sie ab Seite 652.

**Energieeffizienzklasse: A++ bis A**

Diese Leuchte enthält eingebaute LED-Lampen. Die Lampen können in der Leuchte nicht ausgetauscht werden.

Artikel-Nr.	Farbe	Lichtfarbe	Preis €
10154253	alu matt	3000 K	69,90

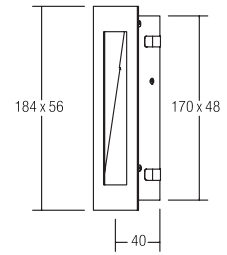

### LED-Wandinbauleuchte

Zum Einbau in Hohlwände mittels Blattfedern.

Leuchtmittel: LED, Ausführung: Plug&Play, Farbwiedergabe: CRI > 80, Leistung: 1 W, Material: Aluminium

Zugehörige 350 mA-Konverter finden Sie ab Seite 652.

**Energieeffizienzklasse: A++ bis A**

Diese Leuchte enthält eingebaute LED-Lampen. Die Lampen können in der Leuchte nicht ausgetauscht werden.

Artikel-Nr.	Farbe	Lichtfarbe	Preis €
10155253	alu matt	3000 K	82,20



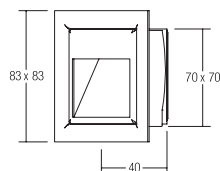

## LED-Wandeinbauleuchte

Zum Einbau in Hohlwände mittels Blattfeder (optionales Zubehör: Einputzgehäuse 3702, Preis: brutto 8,70 € zzgl. MwSt.).

Leuchtmittel: LED, Ausführung: Plug&Play, Leistung: 1,2 W, Material: Stahl / Aluminium, Farbe: alu matt

Zugehörige 350 mA-Konverter finden Sie ab Seite 652.

### Energieeffizienzklasse: A++ bis A

Diese Leuchte enthält eingebaute LED-Lampen. Die Lampen können in der Leuchte nicht ausgetauscht werden.

Artikel-Nr.	Lichtfarbe	Energieeffizienzklasse	Lichtstrom	Preis €
P3729WW	3000 K	A++ bis A	40 lm	59,30



Zusätzlich verfügbar: Art.-Nr. 3702 Einputzgehäuse (72 x 70 x ET 54 mm), Preis: 8,70 € zzgl. MwSt.  
Lichtfarben kaltweiss, blau, rot, grün und amber auf Anfrage lieferbar.

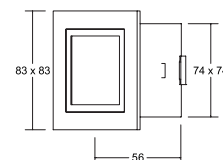

## LED-Wandeinbauleuchte

Zum Einbau in Hohlwände mittels Blattfeder (optionales Zubehör: Einputzgehäuse 3701, Preis: brutto 8,70 € zzgl. MwSt.).

Leuchtmittel: LED, Ausführung: Plug&Play, Leistung: 1,2 W, Material: Guss / Glas, Farbe: alu matt

Zugehörige 350 mA-Konverter finden Sie ab Seite 652.

### Energieeffizienzklasse: A++ bis A

Diese Leuchte enthält eingebaute LED-Lampen. Die Lampen können in der Leuchte nicht ausgetauscht werden.

Artikel-Nr.	Lichtfarbe	Energieeffizienzklasse	Lichtstrom	Preis €
P3730WW	3000 K	A++ bis A	40 lm	71,60



Zusätzlich verfügbar: Art.-Nr. 3701 Einputzgehäuse (76 x 76 x ET 74 mm), Preis: 8,70 € zzgl. MwSt.  
Lichtfarben kaltweiss, blau, rot, grün und amber auf Anfrage lieferbar.

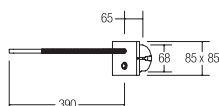

## LED-Einbau-Leseleuchte Flexarm

Inkl. integriertem Ein- / Ausschalter und Hohlwand-Montagedose  
Ø DA: 68 mm / Einbautiefe: 65 mm

Leuchtmittel: LED, Farbwiedergabe: CRI > 80, Leistung: 4,2 W, Material: Edelstahl / Messing / Acryl, Lieferung: inkl. Netzgerät zum Anschluss an 230 V-Netzspannung, schaltbar

Anbauversion siehe Seite 349.

### Energieeffizienzklasse: A++ bis A

Diese Leuchte enthält eingebaute LED-Lampen. Die Lampen können in der Leuchte nicht ausgetauscht werden.

Artikel-Nr.	Farbe	Lichtfarbe	Preis €
R3713WW	edelstahl	3000 K	244,00



Lichtfarben kaltweiss und neutralweiss auf Anfrage lieferbar.

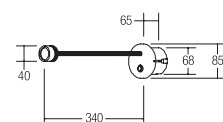

## LED-Einbau-Leseleuchte Flexarm

Inkl. integriertem Ein- / Ausschalter und Hohlwand-Montagedose  
Ø DA: 68 mm / Einbautiefe: 65 mm

Leuchtmittel: LED, Farbwiedergabe: CRI > 80, Leistung: 3,6 W, Material: Edelstahl / Messing / Acryl, Lieferung: inkl. Konverter zum Anschluss an 230 V-Netzspannung, schaltbar

Anbauversion siehe Seite 349.

### Energieeffizienzklasse: A++ bis A

Diese Leuchte enthält eingebaute LED-Lampen. Die Lampen können in der Leuchte nicht ausgetauscht werden.

Artikel-Nr.	Farbe	Lichtfarbe	Preis €
R3715WW	edelstahl	3000 K	235,50



Lichtfarben kaltweiss und neutralweiss auf Anfrage lieferbar.



DEVELOPED BY  
**INSTA**

FEATURED BY  
**GIRA & JUNG**

MEMBER  
**BRUMBERG**

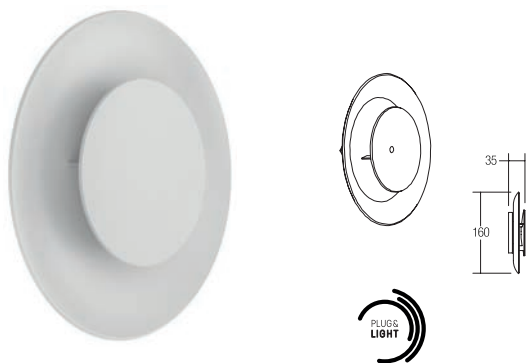

## Plug & Light LED-Wandanbauleuchte BOWL

Achtung: nur zu verwenden in Kombination mit dem Plug & Light-System der Firmen GIRA und JUNG. Schaltbar.

Leuchtmittel: LED, Farbwiedergabe: CRI > 85, Leistung: 3 W,  
Material: Aluminium

### Energieeffizienzklasse: A++ bis A

Diese Leuchte enthält eingebaute LED-Lampen.  
Die Lampen können in der Leuchte nicht ausgetauscht werden.

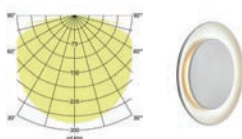

Artikel-Nr.	Farbe	Lichtstrom	Lichtfarbe	Preis €
10707173	strukturweiß	130 lm	3000 K	189,00



Dieser Artikel unterliegt der Rabattgruppe 2!  
Design: Alexander Grimm (Lounge Design)

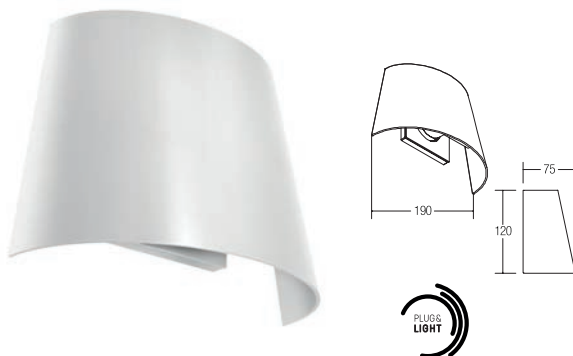

## Plug & Light LED-Wandanbauleuchte LS CONE

Achtung: nur zu verwenden in Kombination mit dem Plug & Light-System der Firmen GIRA und JUNG. Dimmfunktion über entsprechende Komponenten aus dem Hause GIRA oder JUNG abrufbar.

Leuchtmittel: LED, Farbwiedergabe: CRI > 85, Leistung: 8 W,  
Material: Aluminium

### Energieeffizienzklasse: A++ bis A

Diese Leuchte enthält eingebaute LED-Lampen.  
Die Lampen können in der Leuchte nicht ausgetauscht werden.

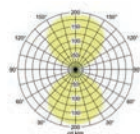

Artikel-Nr.	Farbe	Lichtstrom	Lichtfarbe	Preis €
10720173	strukturweiß	550 lm	3000 K	239,00

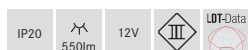

Dieser Artikel unterliegt der Rabattgruppe 2!  
Design: Alexander Grimm (Lounge Design)

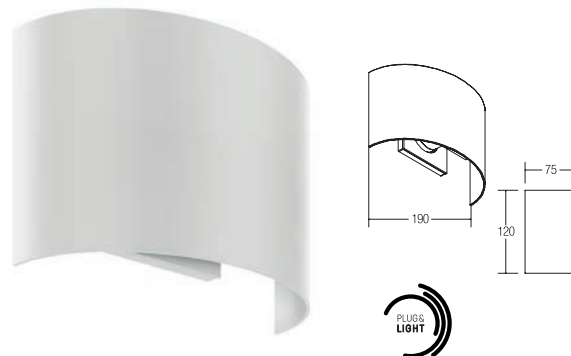

## Plug & Light LED-Wandanbauleuchte LS STRAIGHT

Achtung: nur zu verwenden in Kombination mit dem Plug & Light-System der Firmen GIRA und JUNG. Dimmfunktion über entsprechende Komponenten aus dem Hause GIRA oder JUNG abrufbar.

Leuchtmittel: LED, Farbwiedergabe: CRI > 85, Leistung: 8 W,  
Material: Aluminium

### Energieeffizienzklasse: A++ bis A

Diese Leuchte enthält eingebaute LED-Lampen.  
Die Lampen können in der Leuchte nicht ausgetauscht werden.

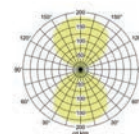

Artikel-Nr.	Farbe	Lichtstrom	Lichtfarbe	Preis €
10721173	strukturweiß	570 lm	3000 K	239,00



Dieser Artikel unterliegt der Rabattgruppe 2!  
Design: Alexander Grimm (Lounge Design)



### Plug & Light LED-Wandanbauleuchte MINIQ

Achtung: nur zu verwenden in Kombination mit dem Plug & Light-System der Firmen GIRA und JUNG. Dimmfunktion über entsprechende Komponenten aus dem Hause GIRA oder JUNG abrufbar.

Leuchtmittel: LED, Farbwiedergabe: CRI > 85, Leistung: 4 W, Abstrahlwinkel: 35°, Material: Aluminium / Glas

**Energieeffizienzklasse: A++ bis A**

Diese Leuchte enthält eingebaute LED-Lampen. Die Lampen können in der Leuchte nicht ausgetauscht werden.

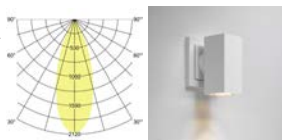

Artikel-Nr.	Farbe	Lichtstrom	Lichtfarbe	Preis €
10701173	strukturweiß	200 lm	3000 K	219,00

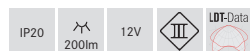

Dieser Artikel unterliegt der Rabattgruppe 2!  
Design: Alexander Grimm (Lounge Design)



### Plug & Light LED-Wandanbauleuchte GRAMMO

Achtung: nur zu verwenden in Kombination mit dem Plug & Light-System der Firmen GIRA und JUNG. Dimmfunktion über entsprechende Komponenten aus dem Hause GIRA oder JUNG abrufbar.

Leuchtmittel: LED, Farbwiedergabe: CRI > 85, Leistung: 4 W, Abstrahlwinkel: 35°, Material: Aluminium / Glas

**Energieeffizienzklasse: A++ bis A**

Diese Leuchte enthält eingebaute LED-Lampen. Die Lampen können in der Leuchte nicht ausgetauscht werden.

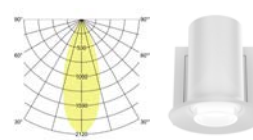

Artikel-Nr.	Farbe	Lichtstrom	Lichtfarbe	Preis €
10703173	strukturweiß	200 lm	3000 K	239,00



Dieser Artikel unterliegt der Rabattgruppe 2!  
Design: Alexander Grimm (Lounge Design)





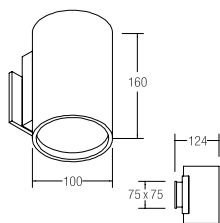

### LED-Wandanbauleuchte TUBIC

LED-Wandanbauleuchte mit 2 x 4,75 W / 2 x 420 lm Lichtaustritt (Up & Down) und 1,5 W / 130 lm indirektem Lichtanteil.

Leuchtmittel: LED, Farbwiedergabe: CRI > 90, Leistung: 11 W, Abstrahlwinkel: 40°, Material: Aluminium / Glas / Kunststoff, Lieferung: inkl. Konverter zum Anschluss an 230 V-Netzspannung, schaltbar

**Energieeffizienzklasse: A++ bis A**  
 Diese Leuchte enthält eingebaute LED-Lampen. Die Lampen können in der Leuchte nicht ausgetauscht werden.



Artikel-Nr.	Farbe	Lichtstrom	Lichtfarbe	Preis €
10042173	strukturweiß	970 lm	3000 K	279,00

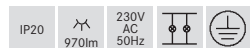

Design: Alexander Grimm (Lounge Design)  
 Idee: Michael Ruschmann (Lichtraum Ruschmann Stein GmbH)

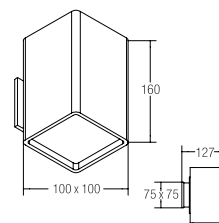

### LED-Wandanbauleuchte QUBIC

LED-Wandanbauleuchte mit 2 x 4,75 W / 2 x 420 lm Lichtaustritt (Up & Down) und 1,5 W / 130 lm indirektem Lichtanteil.

Leuchtmittel: LED, Farbwiedergabe: CRI > 90, Leistung: 11 W, Abstrahlwinkel: 40°, Material: Aluminium / Glas / Kunststoff, Lieferung: inkl. Konverter zum Anschluss an 230 V-Netzspannung, schaltbar

**Energieeffizienzklasse: A++ bis A**  
 Diese Leuchte enthält eingebaute LED-Lampen. Die Lampen können in der Leuchte nicht ausgetauscht werden.

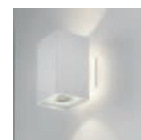

Artikel-Nr.	Farbe	Lichtstrom	Lichtfarbe	Preis €
10040173	strukturweiß	970 lm	3000 K	279,00

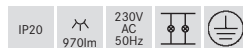

Design: Alexander Grimm und Ronny Eysser (Lounge Design)  
 Idee: Michael Ruschmann (Lichtraum Ruschmann Stein GmbH)



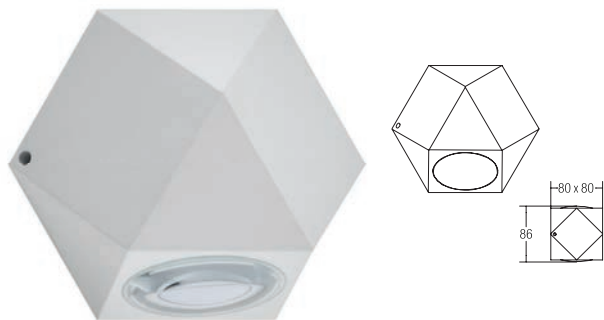

### LED-Wandanbauleuchte CLEARANCE, IP54

Lichtaustritt direkt und indirekt.

Leuchtmittel: LED, Farbwiedergabe: CRI > 80, Leistung: 2 x 2 W, Lichtstrom: 2 x 160 lm, Material: Aluminium / Glas, Lieferung: inkl. Konverter zum Anschluss an 230 V-Netzspannung, schaltbar

**Energieeffizienzklasse: A++ bis A**

Diese Leuchte enthält eingebaute LED-Lampen. Die Lampen können in der Leuchte nicht ausgetauscht werden.

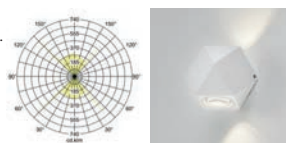

Artikel-Nr.	Farbe	Lichtstrom	Lichtfarbe	Preis €
10082173	strukturweiß	320 lm	3000 K	165,00

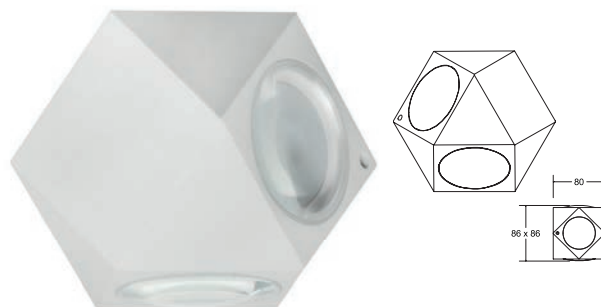

### LED-Wandanbauleuchte CLEARANCE, IP54

Vierseitiger Lichtaustritt.

Leuchtmittel: LED, Farbwiedergabe: CRI > 80, Leistung: 4 x 2 W, Lichtstrom: 4 x 160 lm, Material: Aluminium / Glas, Lieferung: inkl. Konverter zum Anschluss an 230 V-Netzspannung, schaltbar

**Energieeffizienzklasse: A++ bis A**

Diese Leuchte enthält eingebaute LED-Lampen. Die Lampen können in der Leuchte nicht ausgetauscht werden.

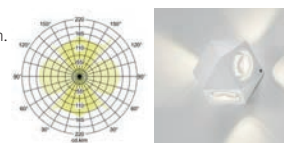

Artikel-Nr.	Farbe	Lichtstrom	Lichtfarbe	Preis €
10084173	strukturweiß	640 lm	3000 K	199,00



### LED-Wandanbauleuchte CLEARANCE, IP54

Lichtaustritt direkt und indirekt.

Leuchtmittel: LED, Farbwiedergabe: CRI > 90, Leistung: 2 x 3 W, Lichtstrom: 2 x 280 lm, Material: Aluminium / Glas, Lieferung: inkl. Konverter zum Anschluss an 230 V-Netzspannung, schaltbar

**Energieeffizienzklasse: A++ bis A**

Diese Leuchte enthält eingebaute LED-Lampen. Die Lampen können in der Leuchte nicht ausgetauscht werden.

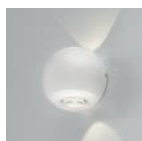

Artikel-Nr.	Farbe	Lichtstrom	Lichtfarbe	Preis €
10080173	strukturweiß	560 lm	3000 K	165,00





Ausstellung, Brumberg Leuchten GmbH & Co. KG, Sundern

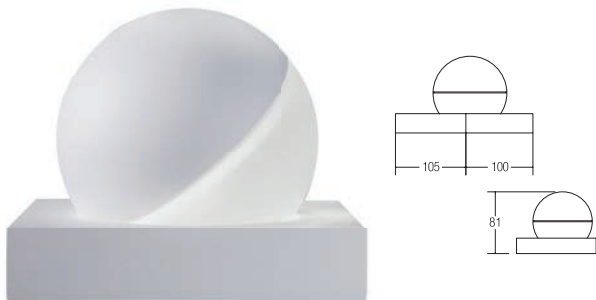

## LED-Wandanbaustrahler MOVE IT

Leuchtenkopf achsenunabhängig beweglich, Ausladung: 105 mm.  
Zum Anschluss an 230 V-Netzspannung, schaltbar.

Leuchtmittel: Hochvolt-LED, Farbwiedergabe: CRI > 80, Leistung: 4 W,  
Material: Aluminium / Kunststoff

### Energieeffizienzklasse: A++ bis A

Diese Leuchte enthält eingebaute LED-Lampen.  
Die Lampen können in der Leuchte nicht ausgetauscht werden.

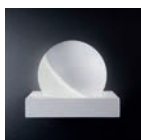

Artikel-Nr.	Farbe	Lichtstrom	Lichtfarbe	Preis €
10048173	strukturweiß	240 lm	3000 K	162,00

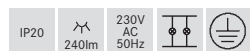

## LED-Wandanbauleuchte

Lichtaustritt direkt und indirekt.

Leuchtmittel: Hochvolt-LED, Farbwiedergabe: CRI > 80, Leistung: 2 x 4 W, Abstrahlwinkel: 90°, Lichtstrom: 2 x 280 lm,  
Material: Aluminium / Glas

### Energieeffizienzklasse: A++ bis A

Diese Leuchte enthält eingebaute LED-Lampen.  
Die Lampen können in der Leuchte nicht ausgetauscht werden.

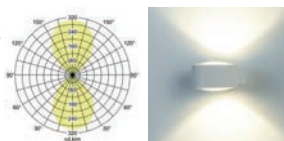

Artikel-Nr.	Farbe	Lichtstrom	Lichtfarbe	Preis €
10020173	strukturweiß	560 lm	3000 K	222,00



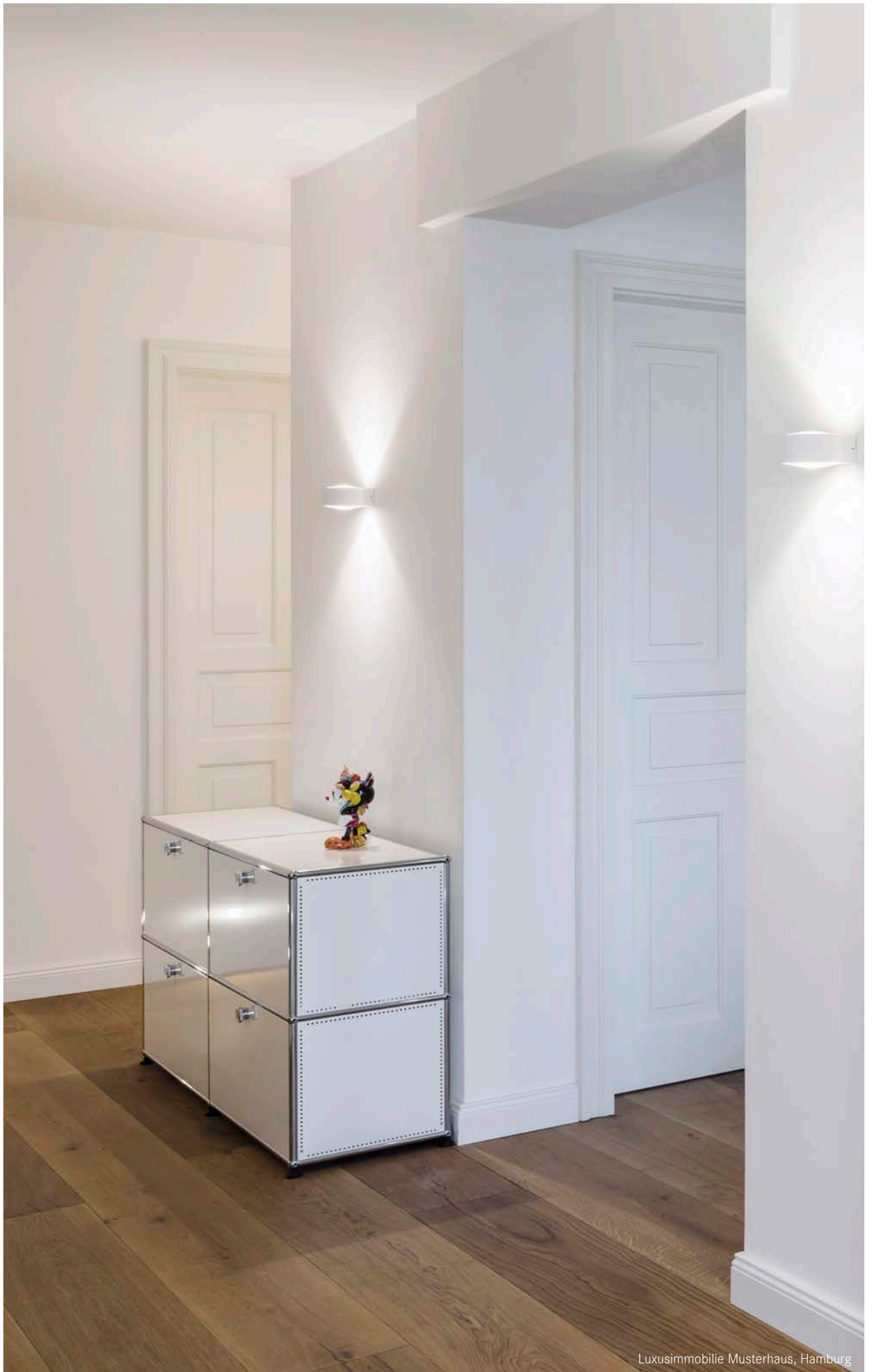

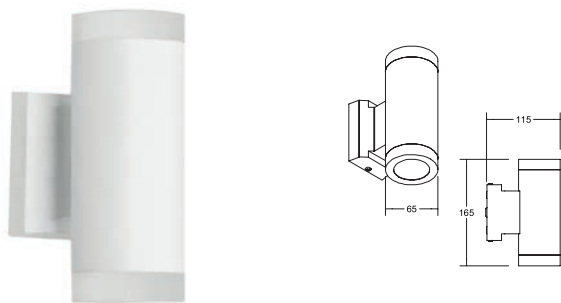

### LED-Wandanbauleuchte, IP44

NEU

Lichtaustritt direkt und indirekt.

Leuchtmittel: LED, Farbwiedergabe: CRI > 80, Leistung: 2 x 5 W, Abstrahlwinkel: 2 x 24°, Lichtstrom: 2 x 280 lm, Material: Aluminium / Kunststoff, Lieferung: inkl. Konverter zum Anschluss an 230 V-Netzspannung, schaltbar

**Energieeffizienzklasse: A++ bis A**  
Diese Leuchte enthält eingebaute LED-Lampen. Die Lampen können in der Leuchte nicht ausgetauscht werden.



Artikel-Nr.	Farbe	Lichtstrom	Lichtfarbe	Preis €
10088173	NEU strukturweiß	560 lm	3000 K	110,00
10088183	NEU strukturschwarz	560 lm	3000 K	110,00

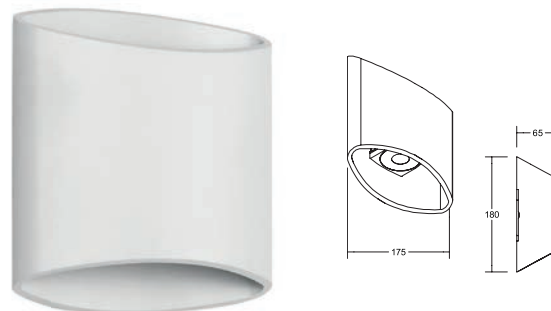
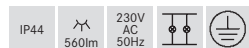

### LED-Wandanbauleuchte

NEU

Lichtaustritt direkt und indirekt.

Leuchtmittel: LED, Farbwiedergabe: CRI > 80, Leistung: 2 x 3 W, Abstrahlwinkel: 2 x 80°, Lichtstrom: 2 x 190 lm, Material: Aluminium / Glas, Lieferung: inkl. Konverter zum Anschluss an 230 V-Netzspannung, schaltbar

**Energieeffizienzklasse: A++ bis A**  
Diese Leuchte enthält eingebaute LED-Lampen. Die Lampen können in der Leuchte nicht ausgetauscht werden.



Artikel-Nr.	Farbe	Lichtstrom	Lichtfarbe	Preis €
10090173	NEU strukturweiß	380 lm	3000 K	126,00
10090183	NEU strukturschwarz	380 lm	3000 K	126,00

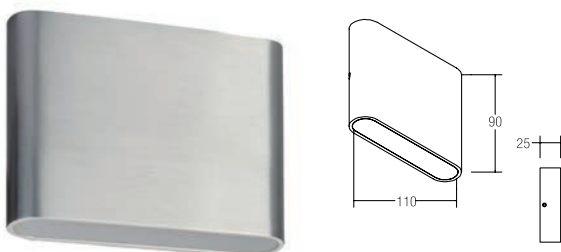
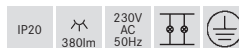

### LED-Wandanbauleuchte, IP54

Lichtaustritt direkt und indirekt.

Leuchtmittel: LED, Farbwiedergabe: CRI > 80, Leistung: 2 x 3,6 W, Abstrahlwinkel: 120°, Lichtstrom: 2 x 180 lm, Material: Aluminium / Acryl, Lieferung: inkl. Konverter zum Anschluss an 230 V-Netzspannung

**Energieeffizienzklasse: A++ bis A**  
Diese Leuchte enthält eingebaute LED-Lampen. Die Lampen können in der Leuchte nicht ausgetauscht werden.

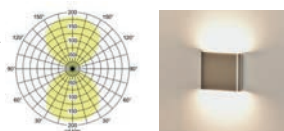

Artikel-Nr.	Farbe	Lichtstrom	Lichtfarbe	Preis €
10045173	strukturweiß	360 lm	3000 K	179,90
10045253	alu matt	360 lm	3000 K	179,90

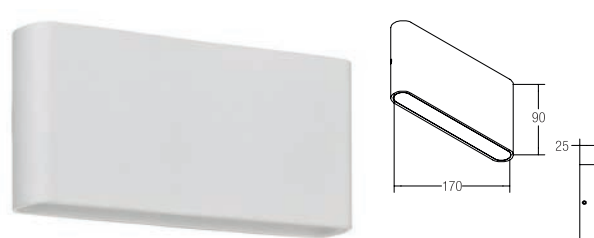

### LED-Wandanbauleuchte, IP54

Lichtaustritt direkt und indirekt.

Leuchtmittel: LED, Farbwiedergabe: CRI > 80, Leistung: 2 x 5,4 W, Abstrahlwinkel: 120°, Lichtstrom: 2 x 265 lm, Material: Aluminium / Acryl, Lieferung: inkl. Konverter zum Anschluss an 230 V-Netzspannung

**Energieeffizienzklasse: A++ bis A**  
Diese Leuchte enthält eingebaute LED-Lampen. Die Lampen können in der Leuchte nicht ausgetauscht werden.



Artikel-Nr.	Farbe	Lichtstrom	Lichtfarbe	Preis €
10046173	strukturweiß	530 lm	3000 K	199,90
10046253	alu matt	530 lm	3000 K	199,90





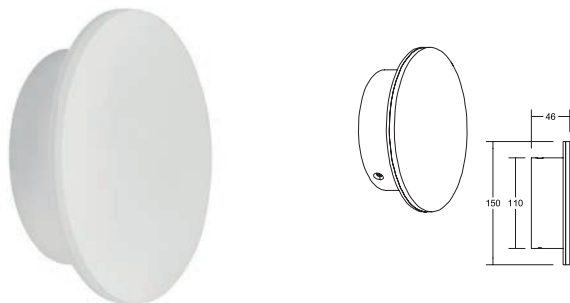

## LED-Wandanbauleuchte

NEU

Lichtaustritt indirekt.

Leuchtmittel: LED, Farbwiedergabe: CRI > 80, Leistung: 8,5 W, Material: Aluminium / Stahl / Kunststoff, Lieferung: inkl. Konverter zum Anschluss an 230 V-Netzspannung, schaltbar

### Energieeffizienzklasse: A++ bis A

Diese Leuchte enthält eingebaute LED-Lampen. Die Lampen können in der Leuchte nicht ausgetauscht werden.



Artikel-Nr.	Farbe	Lichtstrom	Lichtfarbe	Preis €
10093173	NEU strukturweiß	280 lm	3000 K	79,90
10093183	NEU strukturschwarz	175 lm	3000 K	79,90

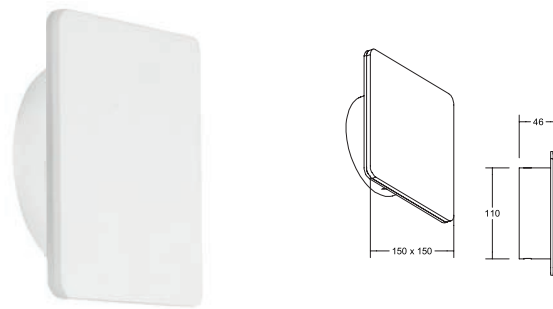
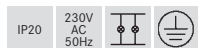

## LED-Wandanbauleuchte

NEU

Lichtaustritt indirekt.

Leuchtmittel: LED, Farbwiedergabe: CRI > 80, Leistung: 8,5 W, Material: Aluminium / Stahl / Kunststoff, Lieferung: inkl. Konverter zum Anschluss an 230 V-Netzspannung, schaltbar

### Energieeffizienzklasse: A++ bis A

Diese Leuchte enthält eingebaute LED-Lampen. Die Lampen können in der Leuchte nicht ausgetauscht werden.



Artikel-Nr.	Farbe	Lichtstrom	Lichtfarbe	Preis €
10095173	NEU strukturweiß	280 lm	3000 K	79,90
10095183	NEU strukturschwarz	175 lm	3000 K	79,90

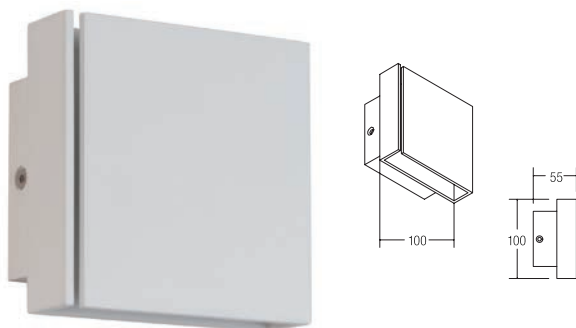

## LED-Wandanbauleuchte

Lichtaustritt direkt und indirekt (eine zentral angeordnete Lichtquelle).

Leuchtmittel: LED, Farbwiedergabe: CRI > 80, Leistung: 4 W, Material: Aluminium / Stahl / Kunststoff, Lieferung: inkl. Konverter zum Anschluss an 230 V-Netzspannung

### Energieeffizienzklasse: A++ bis A

Diese Leuchte enthält eingebaute LED-Lampen. Die Lampen können in der Leuchte nicht ausgetauscht werden.



Artikel-Nr.	Farbe	Lichtstrom	Lichtfarbe	Preis €
10056173	strukturweiß	240 lm	3000 K	128,70

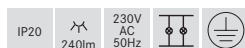



## LED-Wandaubauchte EYE, IP65

NEU

Die Lichtfarbe ist bauseitig einstellbar von 3000 K auf 4000 K oder 5700 K.

Leuchtmittel: LED, Farbwiedergabe: CRI > 80, Leistung: 12 W, Abstrahlwinkel: 110°, Material: Aluminium / Kunststoff, Lieferung: inkl. Konverter zum Anschluss an 230 V-Netzspannung, schaltbar

### Energieeffizienzklasse: A++ bis A

Diese Leuchte enthält eingebaute LED-Lampen. Die Lampen können in der Leuchte nicht ausgetauscht werden.

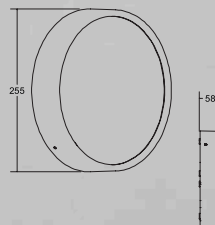
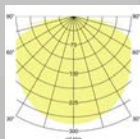

Artikel-Nr.	Farbe	Lichtstrom	Lichtfarben	Preis €
10036183	NEU strukturschwarz	1.000 lm	3000 K / 4000 K / 5700 K	99,00

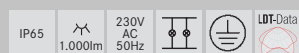

Lichtstromangabe für Lichtfarbe 3000 K.



## LED-Wandanbauleuchte EYE, IP65

NEU

Die Lichtfarbe ist bauseitig einstellbar von 3000 K auf 4000 K oder 5700 K.

Leuchtmittel: LED, Farbwiedergabe: CRI > 80, Leistung: 12 W, Abstrahlwinkel: 110°, Material: Aluminium / Kunststoff, Lieferung: inkl. Konverter zum Anschluss an 230 V-Netzspannung, schaltbar

### Energieeffizienzklasse: A++ bis A

Diese Leuchte enthält eingebaute LED-Lampen. Die Lampen können in der Leuchte nicht ausgetauscht werden.

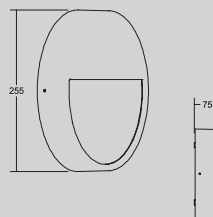
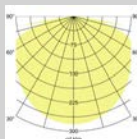

Artikel-Nr.	Farbe	Lichtstrom	Lichtfarben	Preis €
10037183	NEU strukturschwarz	880 lm	3000 K / 4000 K / 5700 K	109,00

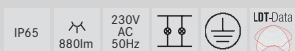

Lichtstromangabe für Lichtfarbe 3000 K.



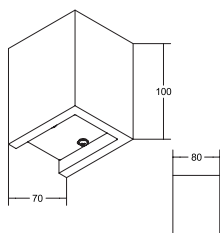

## LED-Wandanbauleuchte KONKRET

NEU

Leuchtmittel: LED, Farbwiedergabe: CRI > 80, Leistung: 4,2 W,  
Material: Beton / Stahl / Kunststoff, Lieferung: inkl. Konverter zum  
Anschluss an 230 V-Netzspannung, schaltbar

### Energieeffizienzklasse: A++ bis A

Diese Leuchte enthält eingebaute LED-Lampen.  
Die Lampen können in der Leuchte nicht aus-  
getauscht werden.

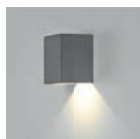

Artikel-Nr.	Farbe	Lichtstrom	Lichtfarbe	Preis €
10100733	<b>NEU</b> beton	220 lm	3000 K	69,90

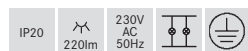

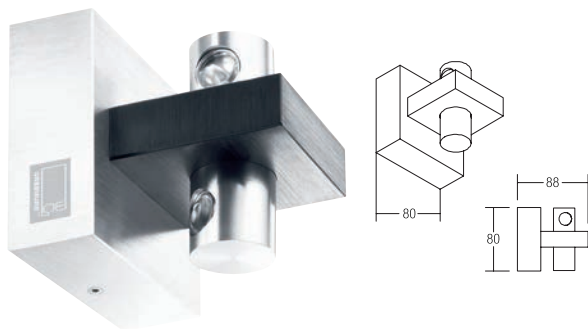

### LED-Wandanbauleuchte BOMAC

Inkl. Lichtquelle: 2 x LED, Leistung: je 1 W, Optik: 10°,  
 Farbe: aluminium / schwarz, Maße: L 80 x B 80 x Ausladung 88 mm,  
 Leuchtenköpfe 355° drehbar, inkl. Konverter zum Anschluss an  
 230 V-Netzspannung, schaltbar

Material: Aluminium / Kunststoff

**Energieeffizienzklasse: A++ bis A**  
 Diese Leuchte enthält eingebaute LED-Lampen.  
 Die Lampen können in der Leuchte nicht aus-  
 getauscht werden.

Artikel-Nr.	Farbe	Lichtfarbe	Preis €
BOMAC3.2	alu / schwarz	3500 K	280,10

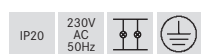

Dieser Artikel unterliegt der Rabattgruppe 2!

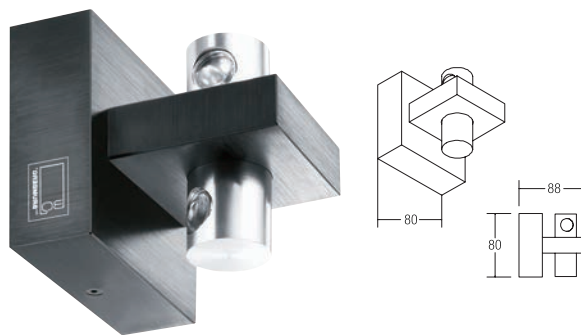

### LED-Wandanbauleuchte BOMAC

Inkl. Lichtquelle: 2 x LED, Leistung: je 1 W, Optik: 10°,  
 Farbe: schwarz / aluminium, Maße: L 80 x B 80 x Ausladung 88 mm,  
 Leuchtenköpfe 355° drehbar, inkl. Konverter zum Anschluss an  
 230 V-Netzspannung, schaltbar

Material: Aluminium / Kunststoff

**Energieeffizienzklasse: A++ bis A**  
 Diese Leuchte enthält eingebaute LED-Lampen.  
 Die Lampen können in der Leuchte nicht aus-  
 getauscht werden.

Artikel-Nr.	Farbe	Lichtfarbe	Preis €
BOMAC3.4	schwarz / alu	3500 K	280,10

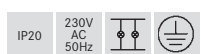

Dieser Artikel unterliegt der Rabattgruppe 2!

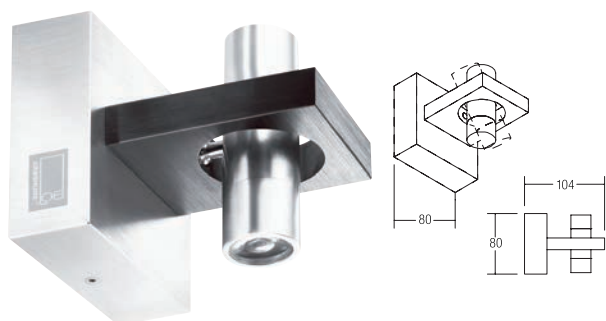

### LED-Wandanbauleuchte BOMAC

Inkl. Lichtquelle: 2 x LED, Leistung: je 1 W, Optik: 10°,  
 Farbe: aluminium / schwarz, Maße: L 80 x B 80 x Ausladung 104 mm,  
 Leuchtenkopf beweglich, inkl. Konverter zum Anschluss an 230 V-  
 Netzspannung, schaltbar, Lieferung inkl. 2 Austausch-Optiken 30°

Material: Aluminium / Kunststoff

**Energieeffizienzklasse: A++ bis A**  
 Diese Leuchte enthält eingebaute LED-Lampen.  
 Die Lampen können in der Leuchte nicht aus-  
 getauscht werden.

Artikel-Nr.	Farbe	Lichtfarbe	Preis €
BOMAC4.2	alu / schwarz	3500 K	280,20

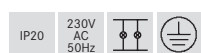

Dieser Artikel unterliegt der Rabattgruppe 2!

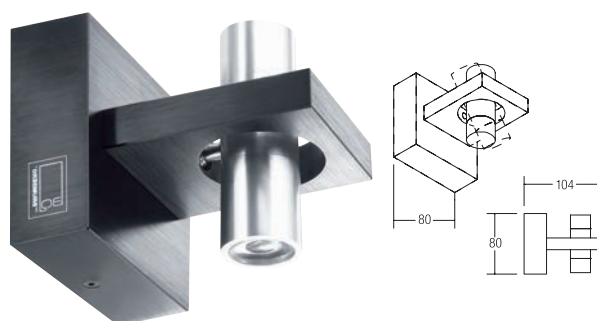

### LED-Wandanbauleuchte BOMAC

Inkl. Lichtquelle: 2 x LED, Leistung: je 1 W, Optik: 10°,  
 Farbe: schwarz / aluminium, Maße: L 80 x B 80 x Ausladung 104 mm,  
 Leuchtenkopf beweglich, inkl. Konverter zum Anschluss an 230 V-  
 Netzspannung, schaltbar, Lieferung inkl. 2 Austausch-Optiken 30°

Material: Aluminium / Kunststoff

**Energieeffizienzklasse: A++ bis A**  
 Diese Leuchte enthält eingebaute LED-Lampen.  
 Die Lampen können in der Leuchte nicht aus-  
 getauscht werden.

Artikel-Nr.	Farbe	Lichtfarbe	Preis €
BOMAC4.4	schwarz / alu	3500 K	280,20

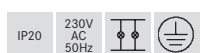

Dieser Artikel unterliegt der Rabattgruppe 2!



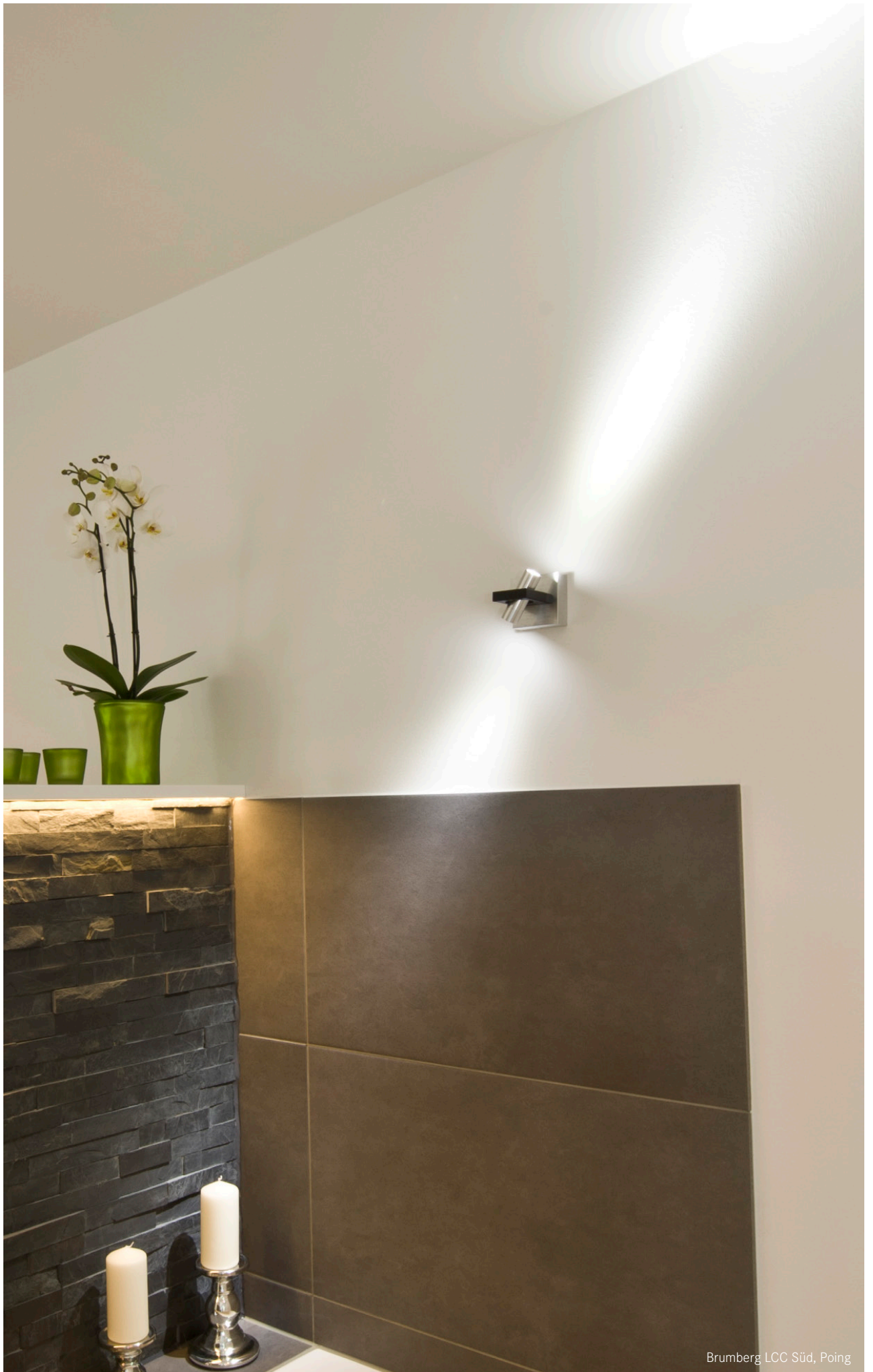

Brumberg LCC Süd, Poing



## Wandanbauleuchte, IP43

Als Glasleuchte ausgeführte Decken- oder Wandanbauleuchte. In zeitlosem, runden Design, lieferbar in verschiedenen Leuchtmittel- und Leistungsausführungen. LED-Ausführungen schaltbar. Mundgeblasenes Opalglas mit Glasbefestigung über Bajonettverschluss.

Leuchten mit LED-Leuchtmittel enthalten eingebaute LED-Lampen. Die Lampen können in der Leuchte nicht ausgetauscht werden.

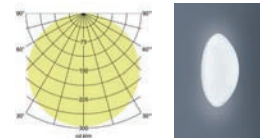

Artikel-Nr.	Ausführung	Maße	Leistung	Energieeffizienzklasse	Lichtfarbe	Lichtstrom	Preis €
58272003	LED	D 250 x H 100 mm	11 W	A++ bis A	3000 K	1.020 lm	248,50
58274003	LED	D 300 x H 100 mm	15 W	A++ bis A	3000 K	1.460 lm	286,50
58276003	LED	D 350 x H 120 mm	25 W	A++ bis A	3000 K	2.110 lm	391,90
58278003	LED	D 450 x H 130 mm	29 W	A++ bis A	3000 K	2.660 lm	518,50
58280003	LED	D 550 x H 150 mm	29 W	A++ bis A	3000 K	2.690 lm	628,20
58271000	E27	D 250 x H 100 mm	1 x max. 60 W	A++ bis E	-	-	78,80
58273000	E27	D 300 x H 100 mm	2 x max. 60 W	A++ bis E	-	-	103,80
58275000	E27	D 350 x H 120 mm	3 x max. 60 W	A++ bis E	-	-	162,10
58277000	E27	D 450 x H 130 mm	3 x max. 60 W	A++ bis E	-	-	220,40
58279000	E27	D 550 x H 150 mm	3 x max. 60 W	A++ bis E	-	-	345,40

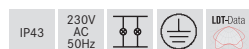

Diese Artikel unterliegen der Rabattgruppe 2!



## Wandanbauleuchte, IP43

Als Glasleuchte ausgeführte Decken- oder Wandanbauleuchte. In zeitlosem, zylindrischen Design, lieferbar in verschiedenen Leuchtmittel- und Leistungsausführungen. LED-Ausführungen schaltbar. Mundgeblasenes Opalglas mit Glasbefestigung über Bajonettverschluss.

Leuchten mit LED-Leuchtmittel enthalten eingebaute LED-Lampen. Die Lampen können in der Leuchte nicht ausgetauscht werden.

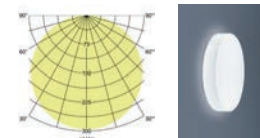

Artikel-Nr.	Ausführung	Maße	Leistung	Energieeffizienzklasse	Lichtfarbe	Lichtstrom	Preis €
58292003	LED	D 260 x H 65 mm	11 W	A++ bis A	3000 K	940 lm	290,70
58294003	LED	D 310 x H 70 mm	15 W	A++ bis A	3000 K	1.330 lm	332,90
58296003	LED	D 400 x H 90 mm	25 W	A++ bis A	3000 K	1.950 lm	442,60
58298003	LED	D 450 x H 110 mm	29 W	A++ bis A	3000 K	2.620 lm	619,70
58291000	E27	D 260 x H 65 mm	1 x max. 60 W	A++ bis E	-	-	120,40
58293000	E27	D 310 x H 70 mm	2 x max. 60 W	A++ bis E	-	-	162,10
58295000	E27	D 400 x H 90 mm	3 x max. 60 W	A++ bis E	-	-	220,40
58297000	E27	D 450 x H 110 mm	3 x max. 60 W	A++ bis E	-	-	345,40

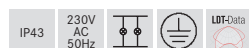

Diese Artikel unterliegen der Rabattgruppe 2!







## Wandaubauchte

Wandaubauchte mit Stoffschirm,  
Ausladung: 360 mm, Höhe: 270 mm, Breite: 170 mm, Arm schwenkbar,  
Schirmmaterial: Chintz; Schirmfarbe: rohweiß, Oberfläche: nickel matt.  
Weitere Schirmvarianten auf Anfrage lieferbar.

Ausführung: E27, Leistung: 1 x max. 60 W

Lieferbare Schirmfarben und Sonderlösungen finden Sie bei jedem  
Produkt online auf unserer Webseite als PDF.

**Energieeffizienzklasse: A++ bis E**

Artikel-Nr.	Farbe	Preis €
58171150	nickel matt / Schirm rohweiß	303,70

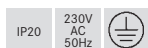

Dieser Artikel unterliegt der Rabattgruppe 2!



## Wandaubauchte

Wandaubauchte mit Stoffschirm,  
Ausladung: 150 mm, Höhe: 450 mm, Breite: 200 mm,  
Schirmmaterial: Chintz; Schirmfarbe: rohweiß, Oberfläche: nickel matt.  
Mit zusätzlicher LED-Leseleuchte 3 W (Schalter bauseits).  
Weitere Schirmvarianten auf Anfrage lieferbar.

Ausführung: E27, Leistung: 1 x max. 60 W

Lieferbare Schirmfarben und Sonderlösungen finden Sie bei jedem  
Produkt online auf unserer Webseite als PDF.

**Energieeffizienzklasse: A++ bis E**

Artikel-Nr.	Farbe	Preis €
58173150	nickel matt / Schirm rohweiß	462,00

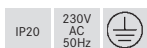

Dieser Artikel unterliegt der Rabattgruppe 2!



## Wandaubauchte

Wandaubauchte mit Stoffschirm,  
Ausladung: 150 mm, Höhe: 300 mm, Breite: 200 mm,  
Schirmmaterial: Chintz; Schirmfarbe: rohweiß, Oberfläche: nickel matt.  
Weitere Schirmvarianten auf Anfrage lieferbar.

Ausführung: E27, Leistung: 1 x max. 60 W

Lieferbare Schirmfarben und Sonderlösungen finden Sie bei jedem  
Produkt online auf unserer Webseite als PDF.

**Energieeffizienzklasse: A++ bis E**

Artikel-Nr.	Farbe	Preis €
58172150	nickel matt / Schirm rohweiß	241,20

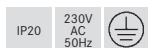

Dieser Artikel unterliegt der Rabattgruppe 2!



## Wandaubauchte

Wandaubauchte mit Stoffschirm, Kopf 180° schwenkbar, Schirmmaterial: Chintz; Schirmfarbe: schwarz, Oberfläche: schwarz gepulvert, Durchmesser: 140 mm, Höhe: 170 mm, Ausladung: 250 mm  
Weitere Schirmvarianten auf Anfrage lieferbar.

Ausführung: G9, Leistung: 1 x max. 48 W

Lieferbare Schirmfarben und Sonderlösungen finden Sie bei jedem Produkt online auf unserer Webseite als PDF.

**Energieeffizienzklasse: A++ bis E**

Artikel-Nr.	Farbe	Preis €
58151080	schwarz / Schirm schwarz	320,40

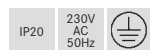

Dieser Artikel unterliegt der Rabattgruppe 2!



## Wandaubauchte

Wandaubauchte mit Stoffschirm, Kopf 180° schwenkbar, Schirmmaterial: Chintz; Schirmfarbe: schwarz, Oberfläche: schwarz gepulvert, Durchmesser: 140 mm, Höhe: 170 mm, Ausladung: 420 mm, Flexarmlänge: 250 mm  
Weitere Schirmvarianten auf Anfrage lieferbar.

Ausführung: G9, Leistung: 1 x max. 48 W

Lieferbare Schirmfarben und Sonderlösungen finden Sie bei jedem Produkt online auf unserer Webseite als PDF.

**Energieeffizienzklasse: A++ bis E**

Artikel-Nr.	Farbe	Preis €
58152080	schwarz / Schirm schwarz	345,40

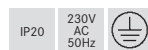

Dieser Artikel unterliegt der Rabattgruppe 2!



## Wandaubauchte

Wandaubauchte mit Stoffschirm, Kopf 180° schwenkbar, Schirmmaterial: Chintz; Schirmfarbe: schwarz, Oberfläche: schwarz gepulvert, Durchmesser: 140 mm, Höhe: 170 mm, Ausladung: 410 mm  
Weitere Schirmvarianten auf Anfrage lieferbar.

Ausführung: G9, Leistung: 1 x max. 48 W

Lieferbare Schirmfarben und Sonderlösungen finden Sie bei jedem Produkt online auf unserer Webseite als PDF.

**Energieeffizienzklasse: A++ bis E**

Artikel-Nr.	Farbe	Preis €
58153080	schwarz / Schirm schwarz	374,50

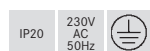

Dieser Artikel unterliegt der Rabattgruppe 2!



## Wandaubauchte

Wandaubauchte mit Stoffschirm, Kopf 180° schwenkbar und zusätzlicher, flexibel einstellbarer LED-Leseleuchte 3 W (Schalter bauseits), Schirmmaterial: Chintz; Schirmfarbe: schwarz, Oberfläche: schwarz gepulvert, Durchmesser: 140 mm, Höhe: 200 mm, Ausladung: 220 mm  
Weitere Schirmvarianten auf Anfrage lieferbar.

Ausführung: G9, Leistung: 1 x max. 48 W

Lieferbare Schirmfarben und Sonderlösungen finden Sie bei jedem Produkt online auf unserer Webseite als PDF.

**Energieeffizienzklasse: A++ bis E**

Artikel-Nr.	Farbe	Preis €
58154080	schwarz / Schirm schwarz	428,70

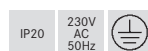

Dieser Artikel unterliegt der Rabattgruppe 2!



## Wandaubauchte

Wandaubauchte mit Stoffschirm,  
Ausladung: 400 mm, Höhe: 280 mm, Breite: 250 mm,  
Schirmmaterial: Chintz; Schirmfarbe: schwarz, Oberfläche: chrom.  
Weitere Schirmvarianten auf Anfrage lieferbar.

Ausführung: E27, Leistung: 1 x max. 60 W

Lieferbare Schirmfarben und Sonderlösungen finden Sie bei jedem Produkt online auf unserer Webseite als PDF.

**Energieeffizienzklasse: A++ bis E**

Artikel-Nr.	Farbe	Preis €
58111020	chrom / Schirm schwarz	328,70

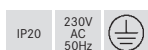

Dieser Artikel unterliegt der Rabattgruppe 2!



## Wandaubauchte

Wandaubauchte mit Stoffschirm,  
Ausladung: 170 mm, Höhe: 280 mm, Breite: 320 mm,  
Schirmmaterial: Chintz; Schirmfarbe: schwarz, Oberfläche: chrom.  
Weitere Schirmvarianten auf Anfrage lieferbar.

Ausführung: E27, Leistung: 1 x max. 60 W

Lieferbare Schirmfarben und Sonderlösungen finden Sie bei jedem Produkt online auf unserer Webseite als PDF.

**Energieeffizienzklasse: A++ bis E**

Artikel-Nr.	Farbe	Preis €
58112020	chrom / Schirm schwarz	237,10

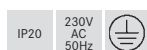

Dieser Artikel unterliegt der Rabattgruppe 2!



## Wandanbauleuchte

Wandanbauleuchte mit Stoffschirm, Kopf 180° schwenkbar, Schirmmaterial: Chintz; Schirmfarbe: braun, Oberfläche: nickel matt, Höhe: 170 mm, Breite: 160 mm, Ausladung: 290 mm  
Weitere Schirmvarianten auf Anfrage lieferbar.

Ausführung: G9, Leistung: 1 x max. 48 W

Lieferbare Schirmfarben und Sonderlösungen finden Sie bei jedem Produkt online auf unserer Webseite als PDF.

**Energieeffizienzklasse: A++ bis E**

Artikel-Nr.	Farbe	Preis €
58131150	nickel matt / Schirm braun	374,50

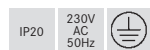

Dieser Artikel unterliegt der Rabattgruppe 2!



## Wandanbauleuchte

Wandanbauleuchte mit Stoffschirm mit flexiblem Arm, Schirmmaterial: Chintz; Schirmfarbe: braun, Oberfläche: nickel matt, Höhe: 170 mm, Breite: 160 mm, Ausladung: 460 mm  
Weitere Schirmvarianten auf Anfrage lieferbar.

Ausführung: G9, Leistung: 1 x max. 48 W

Lieferbare Schirmfarben und Sonderlösungen finden Sie bei jedem Produkt online auf unserer Webseite als PDF.

**Energieeffizienzklasse: A++ bis E**

Artikel-Nr.	Farbe	Preis €
58132150	nickel matt / Schirm braun	399,50

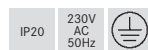

Dieser Artikel unterliegt der Rabattgruppe 2!

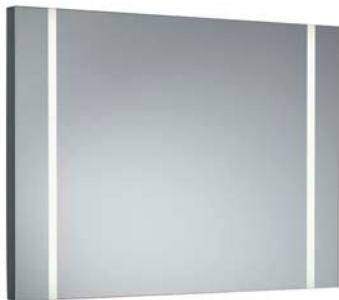

### LED-Wandanbau-Spiegelleuchte MIRROR, IP44

LED-Spiegelleuchte mit beidseitiger Randbeleuchtung.

Leuchtmittel: LED, Farbwiedergabe: CRI > 90, Leistung: 2 x 14 W, Lichtstrom: 2 x 1.512 lm, Material: Kristallspiegelglas / Aluminium, Maße: H 600 x B 800 x T 30 mm

**Energieeffizienzklasse: A+**

Diese Leuchte enthält eingebaute LED-Lampen. Die Lampen können in der Leuchte nicht ausgetauscht werden.

Artikel-Nr.	Lichtstrom	Lichtfarbe	Preis €
58301003	3.024 lm	3000 K	749,00

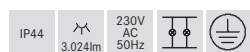

Dieser Artikel unterliegt der Rabattgruppe 2!

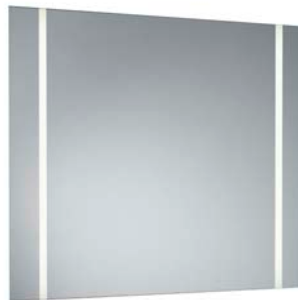

### LED-Wandanbau-Spiegelleuchte MIRROR, IP44

LED-Spiegelleuchte mit beidseitiger Randbeleuchtung.

Leuchtmittel: LED, Farbwiedergabe: CRI > 90, Leistung: 2 x 20 W, Lichtstrom: 2 x 2.062 lm, Material: Kristallspiegelglas / Aluminium, Maße: H 800 x B 800 x T 30 mm

**Energieeffizienzklasse: A+**

Diese Leuchte enthält eingebaute LED-Lampen. Die Lampen können in der Leuchte nicht ausgetauscht werden.

Artikel-Nr.	Lichtstrom	Lichtfarbe	Preis €
58302003	4.124 lm	3000 K	949,00

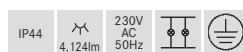

Dieser Artikel unterliegt der Rabattgruppe 2!



### LED-Wandanbau-Spiegelleuchte MIRROR, IP44

LED-Spiegelleuchte mit einseitiger Randbeleuchtung.

Leuchtmittel: LED, Farbwiedergabe: CRI > 90, Leistung: 1 x 18,8 W, Lichtstrom: 1.788 lm, Material: Kristallspiegelglas / Aluminium, Maße: H 800 x B 500 x T 30 mm

**Energieeffizienzklasse: A+**

Diese Leuchte enthält eingebaute LED-Lampen. Die Lampen können in der Leuchte nicht ausgetauscht werden.

Artikel-Nr.	Lichtstrom	Lichtfarbe	Preis €
58311003	1.788 lm	3000 K	579,00

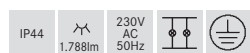

Dieser Artikel unterliegt der Rabattgruppe 2!



### LED-Wandanbau-Spiegelleuchte MIRROR, IP44

LED-Spiegelleuchte mit einseitiger Randbeleuchtung.

Leuchtmittel: LED, Farbwiedergabe: CRI > 90, Leistung: 1 x 24 W, Lichtstrom: 2.338 lm, Material: Kristallspiegelglas / Aluminium, Maße: H 1.000 x B 500 x T 30 mm

**Energieeffizienzklasse: A+**

Diese Leuchte enthält eingebaute LED-Lampen. Die Lampen können in der Leuchte nicht ausgetauscht werden.

Artikel-Nr.	Lichtstrom	Lichtfarbe	Preis €
58312003	2.338 lm	3000 K	649,00

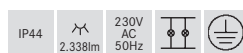

Dieser Artikel unterliegt der Rabattgruppe 2!



Privathaus, Norderstedt







## LED-Wandanbau-Spiegelleuchte MIRROR, IP44

LED-Spiegelleuchte mit beidseitiger Randbeleuchtung.

Leuchtmittel: LED, Farbwiedergabe: CRI > 90, Leistung: 2 x 12 W, Lichtstrom: 2 x 1.238 lm, Material: Kristallspiegelglas / Aluminium, Maße: H 600 x B 600 x T 30 mm

### Energieeffizienzklasse: A+

Diese Leuchte enthält eingebaute LED-Lampen. Die Lampen können in der Leuchte nicht ausgetauscht werden.

Artikel-Nr.	Lichtstrom	Lichtfarbe	Preis €
58321003	2.476 lm	3000 K	739,00

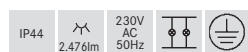

Dieser Artikel unterliegt der Rabattgruppe 2!



## LED-Wandanbau-Spiegelleuchte MIRROR, IP44

LED-Spiegelleuchte mit beidseitiger Randbeleuchtung.

Leuchtmittel: LED, Farbwiedergabe: CRI > 90, Leistung: 2 x 18 W, Lichtstrom: 2 x 1.788 lm, Material: Kristallspiegelglas / Aluminium, Maße: H 800 x B 600 x T 30 mm

### Energieeffizienzklasse: A+

Diese Leuchte enthält eingebaute LED-Lampen. Die Lampen können in der Leuchte nicht ausgetauscht werden.

Artikel-Nr.	Lichtstrom	Lichtfarbe	Preis €
58322003	3.576 lm	3000 K	849,00

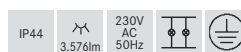

Dieser Artikel unterliegt der Rabattgruppe 2!



## LED-Wandanbau-Spiegelleuchte MIRROR, IP44

LED-Spiegelleuchte mit beidseitiger Randbeleuchtung.

Leuchtmittel: LED, Farbwiedergabe: CRI > 90, Leistung: 2 x 18 W, Lichtstrom: 2 x 1.788 lm, Material: Kristallspiegelglas / Aluminium, Maße: H 800 x B 800 x T 30 mm

### Energieeffizienzklasse: A+

Diese Leuchte enthält eingebaute LED-Lampen. Die Lampen können in der Leuchte nicht ausgetauscht werden.

Artikel-Nr.	Lichtstrom	Lichtfarbe	Preis €
58323003	3.576 lm	3000 K	898,00

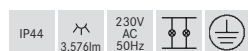

Dieser Artikel unterliegt der Rabattgruppe 2!



# 1

## Indoor Tisch-, Steh- und Bodenleuchten





### Tischleuchte

Tischleuchte mit Stoffschirm, Kopf 180° schwenkbar, Schirmmaterial: Chintz, Schirmfarbe: braun, Oberfläche: nickel matt, Höhe: 450 mm, ca. 1.250 mm sichtbare, schwarze Zuleitung mit Schnurzwischenhandschalter und Euroflachstecker. Weitere Schirmvarianten auf Anfrage lieferbar.

Ausführung: G9, Leistung: 1 x max. 48 W

Lieferbare Schirmfarben und Sonderlösungen finden Sie bei jedem Produkt online auf unserer Webseite als PDF.

**Energieeffizienzklasse: A++ bis E**

Artikel-Nr.	Ausführung	Leistung	Preis €
58126150	G9	1 x max. 48 W	453,60

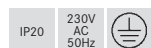

Dieser Artikel unterliegt der Rabattgruppe 2!  
Passende Stehleuchte siehe Seite 279  
und passende Wandleuchten auf Seite 269



### Tischleuchte

Tischleuchte mit Stoffschirm, Kopf 180° schwenkbar, Schirmmaterial: Chintz, Schirmfarbe: schwarz, Oberfläche: schwarz gepulvert. Höhe: 450 mm, ca. 1.250 mm sichtbare, schwarze Zuleitung mit Schnurzwischenhandschalter und Euroflachstecker. Weitere Schirmvarianten auf Anfrage lieferbar.

Ausführung: G9, Leistung: 1 x max. 48 W

Lieferbare Schirmfarben und Sonderlösungen finden Sie bei jedem Produkt online auf unserer Webseite als PDF.

**Energieeffizienzklasse: A++ bis E**

Artikel-Nr.	Ausführung	Leistung	Preis €
58146080	G9	1 x max. 48 W	378,70

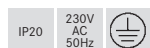

Dieser Artikel unterliegt der Rabattgruppe 2!  
Passende Stehleuchte siehe Seite 279  
und passende Wandleuchten auf Seite 267



### Tischleuchte

Tischleuchte mit Stoffschirm, Schirmmaterial: Chintz, Schirmfarbe: schwarz, Oberfläche: chrom. Durchmesser: 300 mm, Höhe: 530 mm, ca. 1.000 mm sichtbare, schwarze Zuleitung mit Schnurzwischenhandschalter und Euroflachstecker. Weitere Schirmvarianten auf Anfrage lieferbar.

Ausführung: E27, Leistung: 1 x max. 60 W

Lieferbare Schirmfarben und Sonderlösungen finden Sie bei jedem Produkt online auf unserer Webseite als PDF.

**Energieeffizienzklasse: A++ bis E**

Artikel-Nr.	Ausführung	Leistung	Preis €
58106020	E27	1 x max. 60 W	282,90

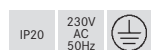

Dieser Artikel unterliegt der Rabattgruppe 2!  
Passende Stehleuchte siehe Seite 279  
und passende Wandleuchten ab Seite 267



### Tischleuchte

Tischleuchte mit Stoffschirm, Schirmmaterial: Chintz; Schirmfarbe: schwarz, Oberfläche: chrom. Durchmesser: 250 mm, Höhe: 470 mm, ca. 1.000 mm sichtbare, schwarze Zuleitung mit Schnurzwischenhandschalter und Euroflachstecker. Weitere Schirmvarianten auf Anfrage lieferbar.

Ausführung: E27, Leistung: 1 x max. 60 W

Lieferbare Schirmfarben und Sonderlösungen finden Sie bei jedem Produkt online auf unserer Webseite als PDF.

**Energieeffizienzklasse: A++ bis E**

Artikel-Nr.	Ausführung	Leistung	Preis €
58107020	E27	1 x max. 60 W	262,10

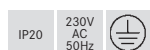

Dieser Artikel unterliegt der Rabattgruppe 2!  
Passende Stehleuchte siehe Seite 279  
und passende Wandleuchten ab Seite 267



## Tischleuchte

Tischleuchte mit Stoffschirm,  
Schirmmaterial: Chintz, Schirmfarbe: rohweiß,  
Oberfläche: nickel matt, Durchmesser: 200 mm, Höhe: 520 mm,  
ca. 1.000 mm sichtbare, schwarze Zuleitung mit Schnurzwischen-  
handschalter und Euroflachstecker.  
Weitere Schirmvarianten auf Anfrage lieferbar.

Ausführung: E27, Leistung: 1 x max. 60 W

Lieferbare Schirmfarben und Sonderlösungen finden Sie bei jedem  
Produkt online auf unserer Webseite als PDF.

**Energieeffizienzklasse: A++ bis E**

Artikel-Nr.	Ausführung	Leistung	Preis €
58166150	E27	1 x max. 60 W	220,40

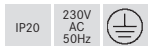

Dieser Artikel unterliegt der Rabattgruppe 2!  
Passende Stehleuchte siehe Seite 279  
und passende Wandleuchten ab Seite 266



## Tischleuchte

Tischleuchte mit Stoffschirm,  
Schirmmaterial: Chintz, Schirmfarbe: rohweiß,  
Oberfläche: nickel matt, Durchmesser: 170 mm, Höhe: 420 mm,  
ca. 1.000 mm sichtbare, schwarze Zuleitung mit Schnurzwischen-  
handschalter und Euroflachstecker.  
Weitere Schirmvarianten auf Anfrage lieferbar.

Ausführung: E27, Leistung: 1 x max. 60 W

Lieferbare Schirmfarben und Sonderlösungen finden Sie bei jedem  
Produkt online auf unserer Webseite als PDF.

**Energieeffizienzklasse: A++ bis E**

Artikel-Nr.	Ausführung	Leistung	Preis €
58167150	E27	1 x max. 60 W	203,70

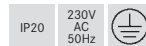

Dieser Artikel unterliegt der Rabattgruppe 2!  
Passende Stehleuchte siehe Seite 279  
und passende Wandleuchten ab Seite 266







## Stehleuchte

Stehleuchte mit Stoffschirm, Kopf 180° schwenkbar, Schirmmaterial: Chintz, Schirmfarbe: braun, Oberfläche: nickel matt, ca. 1.700 mm sichtbare, schwarze Zuleitung mit Schnurzwischentretschalter und Euroflachstecker.

Weitere Schirmvarianten auf Anfrage lieferbar.

Ausführung: G9, Leistung: 1 x max. 48 W, Maße: H 1.150 x D 430 mm

Lieferbare Schirmfarben und Sonderlösungen finden Sie bei jedem Produkt online auf unserer Webseite als PDF.

**Energieeffizienzklasse: A++ bis E**

Artikel-Nr.	Farbe	Preis €
58120150	nickel matt / Schirm braun	536,90

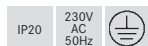

Dieser Artikel unterliegt der Rabattgruppe 2!  
Passende Tischleuchten auf Seite 276  
und passende Wandleuchten auf Seite 269



## Stehleuchte

Stehleuchte mit Stoffschirm, Kopf 180° schwenkbar, Schirmmaterial: Chintz, Schirmfarbe: schwarz, Oberfläche: schwarz gepulvert, ca. 1.700 mm sichtbare, schwarze Zuleitung mit Schnurzwischentretschalter und Euroflachstecker.

Weitere Schirmvarianten auf Anfrage lieferbar.

Ausführung: G9, Leistung: 1 x max. 48 W, Maße: H 1.150 x D 390 mm

Lieferbare Schirmfarben und Sonderlösungen finden Sie bei jedem Produkt online auf unserer Webseite als PDF.

**Energieeffizienzklasse: A++ bis E**

Artikel-Nr.	Farbe	Preis €
58140080	schwarz / Schirm schwarz	445,30



Dieser Artikel unterliegt der Rabattgruppe 2!  
Passende Tischleuchten auf Seite 276  
und passende Wandleuchten auf Seite 267



## Stehleuchte

Stehleuchte mit Stoffschirm, Schirmmaterial: Chintz, Schirmfarbe: schwarz, Oberfläche: chrom, ca. 1.350 mm sichtbare, schwarze Zuleitung mit Schnurzwischentretschalter und Schukostecker.

Weitere Schirmvarianten auf Anfrage lieferbar.

Ausführung: E27, Leistung: 1 x max. 100 W, Maße: H 1.630 x D 400 mm

Lieferbare Schirmfarben und Sonderlösungen finden Sie bei jedem Produkt online auf unserer Webseite als PDF.

**Energieeffizienzklasse: A++ bis E**

Artikel-Nr.	Farbe	Preis €
58100020	chrom / Schirm schwarz	428,70



Dieser Artikel unterliegt der Rabattgruppe 2!  
Passende Tischleuchten auf Seite 276  
und passende Wandleuchten auf Seite 267



## Stehleuchte

Stehleuchte mit Stoffschirm, Schirmmaterial: Chintz, Schirmfarbe: rohweiß, Oberfläche: nickel matt, ca. 1.500 mm sichtbare, schwarze Zuleitung mit Schnurzwischentretschalter und Schukostecker.

Weitere Schirmvarianten auf Anfrage lieferbar.

Ausführung: E27, Leistung: 1 x max. 100 W, Maße: H 1.650 x D 450 mm

Lieferbare Schirmfarben und Sonderlösungen finden Sie bei jedem Produkt online auf unserer Webseite als PDF.

**Energieeffizienzklasse: A++ bis E**

Artikel-Nr.	Farbe	Preis €
58160150	nickel matt / Schirm rohweiß	470,30



Dieser Artikel unterliegt der Rabattgruppe 2!  
Passende Tischleuchten auf Seite 277  
und passende Wandleuchten auf Seite 266

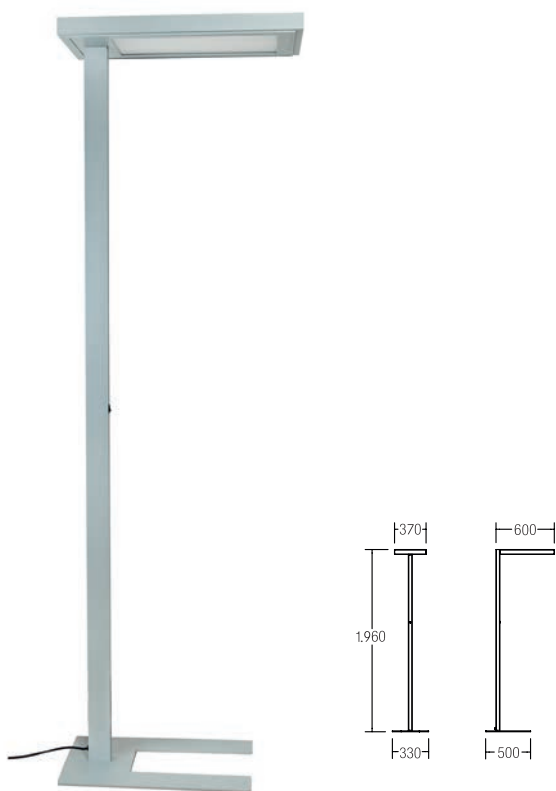

### LED-Stehleuchte BIR060, mikroprismatische Abdeckung mit Indirektanteil

Leuchtmittel: LED, Leistung: 65 W, Lichtfarbe: 4000 K, Lichtstrom: 12.000 lm, Abstrahlwinkel: 80°, Farbwiedergabe: CRI > 80, Material: Aluminium / Stahl / Kunststoff, Farbe: silber, Optik: Mikroprismen, Lieferung: inkl. Zuleitung 3.000mm mit Schukowinkelstecker

**Energieeffizienzklasse: A++ bis A**  
Diese Leuchte enthält eingebaute LED-Lampen. Die Lampen können in der Leuchte nicht ausgetauscht werden.

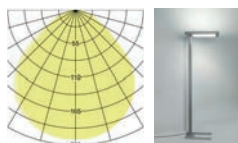

Artikel-Nr.	Beschreibung	Preis €
77401694	Ansteuerung: Tageslicht- / Präsenzsensoren Dimmung über integrierten Taster	1.298,00
77402694	Ansteuerung: schaltbar nicht dimmbar	1.098,00

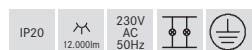

Dieser Artikel unterliegt der Rabattgruppe 2!  
Weitere Stehleuchtenvarianten auf Anfrage lieferbar.





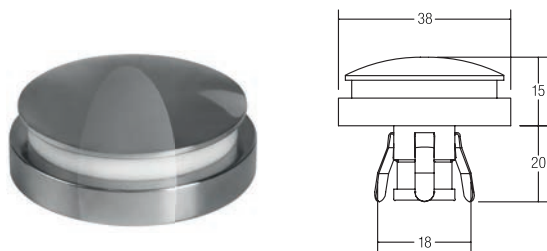

### LED-Bodeneinbauleuchte, V4A, IP67

Bodenleuchte mit Lichtaustritt 360°.

Leuchtmittel: LED, Leistung: 1 W, Material: Edelstahl / Acryl, Lieferung: inkl. Anschlussleitung 5.000 mm

Zugehörige 12 V-Netzteile finden Sie ab Seite 666.

**Energieeffizienzklasse: A++ bis A**  
 Diese Leuchte enthält eingebaute LED-Lampen.  
 Die Lampen können in der Leuchte nicht ausgetauscht werden.

Artikel-Nr.	Farbe	Lichtfarbe	Preis €
14027023	chrom	3000 K	99,00

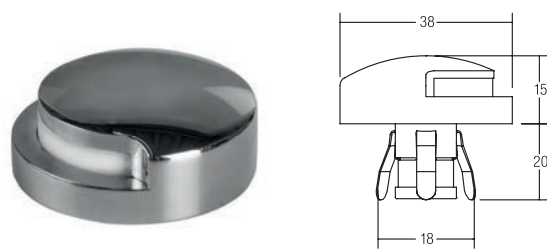

### LED-Bodeneinbauleuchte, V4A, IP67

Bodenleuchte mit Lichtaustritt 180°.

Leuchtmittel: LED, Leistung: 1 W, Material: Edelstahl / Acryl, Lieferung: inkl. Anschlussleitung 5.000 mm

Zugehörige 12 V-Netzteile finden Sie ab Seite 666.

**Energieeffizienzklasse: A++ bis A**  
 Diese Leuchte enthält eingebaute LED-Lampen.  
 Die Lampen können in der Leuchte nicht ausgetauscht werden.

Artikel-Nr.	Farbe	Lichtfarbe	Preis €
14028023	chrom	3000 K	99,00



### LED-Bodeneinbauleuchte, IP44

Sehr flache Bodeneinbauleuchte für den Innenbereich.  
 Die Anschlussleitung (Artikel-Nr. 3714) und die Verbindungsleitung (Artikel-Nr. 3715) müssen separat bestellt werden!

Leuchtmittel: LED, Ausführung: Plug&Play, Leistung: 0,4 W, Material: Edelstahl / Acryl

**Energieeffizienzklasse: A++ bis A**  
 Diese Leuchte enthält eingebaute LED-Lampen.  
 Die Lampen können in der Leuchte nicht ausgetauscht werden.

Artikel-Nr.	Farbe	Lichtfarbe	Preis €
3900WW	edelstahl	3000 K	68,40
3900W	edelstahl	6500 K	68,40



### LED-Bodeneinbauleuchte, IP44

Sehr flache Bodeneinbauleuchte für den Innenbereich.  
 Die Anschlussleitung (Artikel-Nr. 3714) und die Verbindungsleitung (Artikel-Nr. 3715) müssen separat bestellt werden!

Leuchtmittel: LED, Ausführung: Plug&Play, Leistung: 0,4 W, Material: Edelstahl / Acryl

**Energieeffizienzklasse: A++ bis A**  
 Diese Leuchte enthält eingebaute LED-Lampen.  
 Die Lampen können in der Leuchte nicht ausgetauscht werden.

Artikel-Nr.	Farbe	Lichtfarbe	Preis €
3901WW	edelstahl	3000 K	68,40
3901W	edelstahl	6500 K	68,40





### LED-Netzgerät 12 V DC, schaltbar

Leitungslänge: primärseitig: 90 mm, sekundärseitig: 80 mm,  
AMP-Kupplung, primärseitig: 230 V AC, sekundärseitig:  
12 V DC, Maße: D 57,5 mm, H 19 mm

Frequenz: 50 Hz, Art der Dimmung: schaltbar, Umgebungstemperatur  
(ta): 0 °C bis +40 °C, Messpunkt (tc): max. +70 °C, Material: Kunststoff

Artikel-Nr.	Sekundärspannung	Leistung	Preis €
3559	12 V	0,1-10 W	69,50



3712

### Unterputzdose zu 3900.. / 3901..

Einbautiefe: 56 mm

Material: Kunststoff

Artikel-Nr.	Beschreibung	Preis €
3711	passend zu 3900..	11,30
3712	passend zu 3901..	10,10

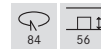

3715



3714

### LED-Anschluss- / Verbindungsleitung zu 3900.. / 3901..

**3714:** Anschlussleitung 2 x 0,34 mm<sup>2</sup>, schwarz, Länge: 5.000 mm, zum Anschluss des Netzgerätes (sekundär) zur ersten Leuchte mit JST-Kupplung für Leuchtenanschluss und AMP-Stecker zum Netzgerät-Anschluss.

**3715:** Verbindungsleitung 2 x 0,34 mm<sup>2</sup>, schwarz, Länge 2.000 mm, zur Verbindung von Leuchte zu Leuchte.

Artikel-Nr.	Beschreibung	Preis €
3714	Anschlussleitung (Anschluss der ersten Leuchte)	9,10
3715	Verbindungsleitung (Verbindung Leuchte zu Leuchte)	9,10



# 2

## Projektleuchten **Office**





## LED-Einbauprofileuchte BIRO60, mikrop Prismatische Abdeckung

Leuchtmittel: LED, Farbwiedergabe: CRI > 80, Blendungsbewertung: UGR < 19, Leistung: 27 W, Abstrahlwinkel: 80°, Material: Aluminium / Stahl / Kunststoff

### Energieeffizienzklasse: A++ bis A

Diese Leuchte enthält eingebaute LED-Lampen. Die Lampen können in der Leuchte nicht ausgetauscht werden.

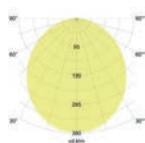

Artikel-Nr.	Farbe	Lichtstrom	Lichtfarbe	Preis €
77001694	silber eloxiert	3.386 lm	4000 K	389,00

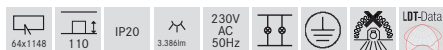

Dieser Artikel unterliegt der Rabattgruppe 2!

## LED-Einbauprofileuchte BIRO60, opale Abdeckung

Leuchtmittel: LED, Farbwiedergabe: CRI > 80, Leistung: 27 W, Abstrahlwinkel: 80°, Material: Aluminium / Stahl / Kunststoff

### Energieeffizienzklasse: A++ bis A

Diese Leuchte enthält eingebaute LED-Lampen. Die Lampen können in der Leuchte nicht ausgetauscht werden.

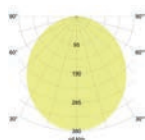

Artikel-Nr.	Farbe	Lichtstrom	Lichtfarbe	Preis €
77002694	silber eloxiert	2.392 lm	4000 K	289,00

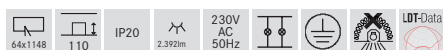

Dieser Artikel unterliegt der Rabattgruppe 2!

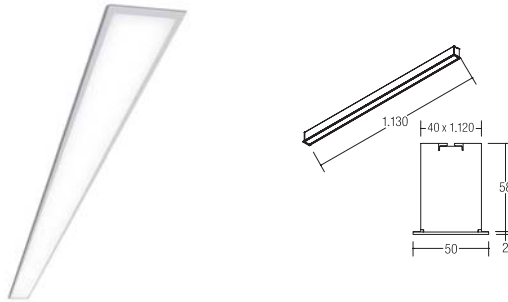

## LED-Einbauprofilleuchte BIRO40, satinierte Abdeckung

LED-Lichtkanal mit satiniertes Abdeckung.

Leuchtmittel: LED, Farbwiedergabe: CRI > 80, Leistung: 24,9 W, Abstrahlwinkel: 80°, Material: Aluminium / Acryl

### Energieeffizienzklasse: A++ bis A

Diese Leuchte enthält eingebaute LED-Lampen. Die Lampen können in der Leuchte nicht ausgetauscht werden.

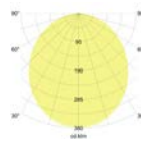

Artikel-Nr.	Farbe	Lichtstrom	Lichtfarbe	Preis €
77011263	silber	2.530 lm	3000 K	319,00
77011264	silber	2.650 lm	4000 K	319,00

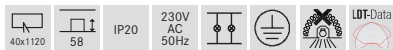

Dieser Artikel unterliegt der Rabattgruppe 2!

## LED-Einbauprofilleuchte BIRO40, mikroprismatische Abdeckung

LED-Lichtkanal mit mikroprismatischer Abdeckung.

Leuchtmittel: LED, Farbwiedergabe: CRI > 80, Blendungsbewertung: UGR < 19, Leistung: 24,9 W, Abstrahlwinkel: 80°, Material: Aluminium / Acryl

### Energieeffizienzklasse: A++ bis A

Diese Leuchte enthält eingebaute LED-Lampen. Die Lampen können in der Leuchte nicht ausgetauscht werden.

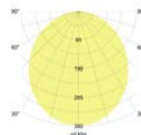

Artikel-Nr.	Farbe	Lichtstrom	Lichtfarbe	Preis €
77012263	silber	2.560 lm	3000 K	369,00
77012264	silber	2.690 lm	4000 K	369,00

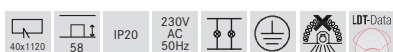

Dieser Artikel unterliegt der Rabattgruppe 2!



VDK Hotel, Bad Fredeburg



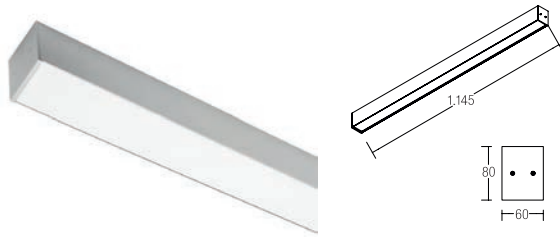

### LED-Anbauprofilleuchte BIRO60, mikroprismatische Abdeckung

LED-Profilleuchte mit mikroprismatischer Abdeckung.

Leuchtmittel: LED, Farbwiedergabe: CRI > 80, Blendungsbewertung: UGR < 19, Leistung: 27 W, Abstrahlwinkel: 80°, Material: Aluminium / Stahl / Kunststoff

**Energieeffizienzklasse: A++ bis A**

Diese Leuchte enthält eingebaute LED-Lampen. Die Lampen können in der Leuchte nicht ausgetauscht werden.

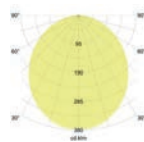

Artikel-Nr.	Farbe	Lichtstrom	Lichtfarbe	Preis €
77101694	silber eloxiert	3.386 lm	4000 K	319,00

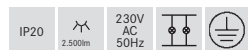

Dieser Artikel unterliegt der Rabattgruppe 2!

### LED-Anbauprofilleuchte BIRO60, opale Abdeckung

LED-Profilleuchte mit opaler Abdeckung.

Leuchtmittel: LED, Farbwiedergabe: CRI > 80, Leistung: 27 W, Abstrahlwinkel: 80°, Material: Aluminium / Stahl / Kunststoff

**Energieeffizienzklasse: A++ bis A**

Diese Leuchte enthält eingebaute LED-Lampen. Die Lampen können in der Leuchte nicht ausgetauscht werden.

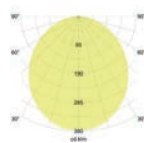

Artikel-Nr.	Farbe	Lichtstrom	Lichtfarbe	Preis €
77102694	silber eloxiert	2.392 lm	4000 K	249,00

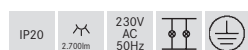

Dieser Artikel unterliegt der Rabattgruppe 2!

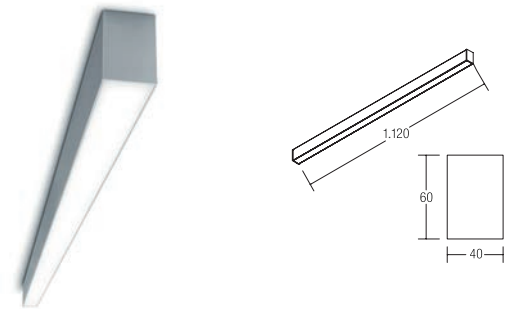

### LED-Anbauprofilleuchte BIRO40, satinierte Abdeckung

LED-Lichtkanal mit satiniertes Abdeckung.

Leuchtmittel: LED, Farbwiedergabe: CRI > 80, Leistung: 24,9 W, Abstrahlwinkel: 80°, Material: Aluminium / Acryl

**Energieeffizienzklasse: A++ bis A**

Diese Leuchte enthält eingebaute LED-Lampen. Die Lampen können in der Leuchte nicht ausgetauscht werden.

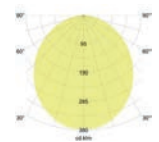

Artikel-Nr.	Farbe	Lichtstrom	Lichtfarbe	Preis €
77111263	silber	2.530 lm	3000 K	298,00
77111264	silber	2.650 lm	4000 K	298,00

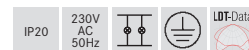

Dieser Artikel unterliegt der Rabattgruppe 2!

### LED-Anbauprofilleuchte BIRO40, mikroprismatische Abdeckung

LED-Lichtkanal mit mikroprismatischer Abdeckung.

Leuchtmittel: LED, Farbwiedergabe: CRI > 80, Blendungsbewertung: UGR < 19, Leistung: 24,9 W, Abstrahlwinkel: 80°, Material: Aluminium / Acryl

**Energieeffizienzklasse: A++ bis A**

Diese Leuchte enthält eingebaute LED-Lampen. Die Lampen können in der Leuchte nicht ausgetauscht werden.

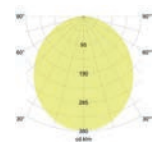

Artikel-Nr.	Farbe	Lichtstrom	Lichtfarbe	Preis €
77112263	silber	2.560 lm	3000 K	349,00
77112264	silber	2.690 lm	4000 K	349,00



Dieser Artikel unterliegt der Rabattgruppe 2!

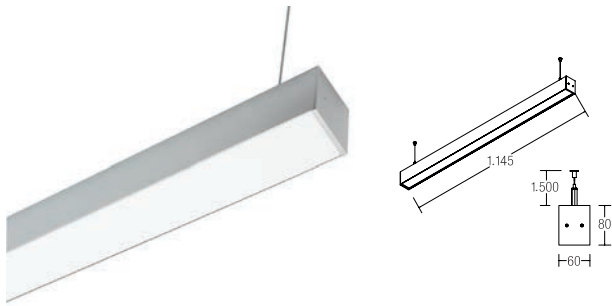

### LED-Pendelprofileuchte BIRO60, mikropismatische Abdeckung

Optik: Mikroprismen  
 Pendellänge: max. 1.500 mm, Gewicht: 2,5 kg  
 Leuchtmittel: LED, Farbwiedergabe: CRI > 80,  
 Blendungsbewertung: UGR < 19, Leistung: 27 W,  
 Abstrahlwinkel: 80°, Material: Aluminium / Stahl / Kunststoff

**Energieeffizienzklasse: A++ bis A**  
 Diese Leuchte enthält eingebaute LED-Lampen.  
 Die Lampen können in der Leuchte nicht ausgetauscht werden.



Artikel-Nr.	Farbe	Lichtstrom	Lichtfarbe	Preis €
77201694	silber eloxiert	3.386 lm	4000 K	398,00



Dieser Artikel unterliegt der Rabattgruppe 2!

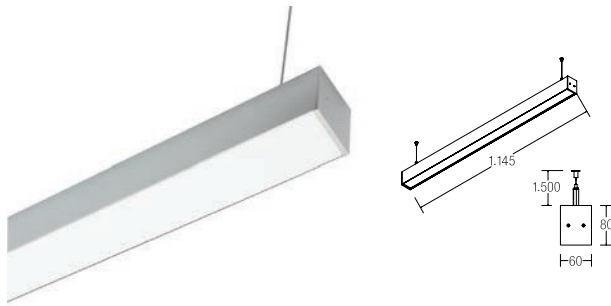

### LED-Pendelprofileuchte BIRO60, mikropismatische Abdeckung mit Indirektanteil

Optik: Mikroprismen  
 Pendellänge: max. 1.500 mm, Gewicht: 2,55 kg  
 Leuchtmittel: LED, Farbwiedergabe: CRI > 80,  
 Blendungsbewertung: UGR < 19, Leistung: direkt: 27 W / indirekt:  
 23 W, Abstrahlwinkel: 80°, Material: Aluminium / Stahl / Kunststoff

**Energieeffizienzklasse: A++ bis A**  
 Diese Leuchte enthält eingebaute LED-Lampen.  
 Die Lampen können in der Leuchte nicht ausgetauscht werden.



Artikel-Nr.	Farbe	Lichtstrom	Lichtfarbe	Preis €
77301694	silber eloxiert	6.596 lm	4000 K	498,00



Dieser Artikel unterliegt der Rabattgruppe 2!

### LED-Pendelprofileuchte BIRO60, opale Abdeckung

Optik: Opal  
 Pendellänge: max. 1.500 mm, Gewicht: 2,5 kg  
 Leuchtmittel: LED, Farbwiedergabe: CRI > 80, Leistung: 27 W,  
 Abstrahlwinkel: 80°, Material: Aluminium / Stahl / Kunststoff

**Energieeffizienzklasse: A++ bis A**  
 Diese Leuchte enthält eingebaute LED-Lampen.  
 Die Lampen können in der Leuchte nicht ausgetauscht werden.



Artikel-Nr.	Farbe	Lichtstrom	Lichtfarbe	Preis €
77202694	silber eloxiert	2.392 lm	4000 K	298,00



Dieser Artikel unterliegt der Rabattgruppe 2!

### LED-Pendelprofileuchte BIRO60, opale Abdeckung mit Indirektanteil

Optik: Opal  
 Pendellänge: max. 1.500 mm, Gewicht: 2,55 kg  
 Leuchtmittel: LED, Farbwiedergabe: CRI > 80, Leistung: direkt: 27 W / indirekt: 23 W, Abstrahlwinkel: 80°, Material: Aluminium / Stahl / Kunststoff

**Energieeffizienzklasse: A++ bis A**  
 Diese Leuchte enthält eingebaute LED-Lampen.  
 Die Lampen können in der Leuchte nicht ausgetauscht werden.



Artikel-Nr.	Farbe	Lichtstrom	Lichtfarbe	Preis €
77302694	silber eloxiert	5.521 lm	4000 K	398,00



Dieser Artikel unterliegt der Rabattgruppe 2!

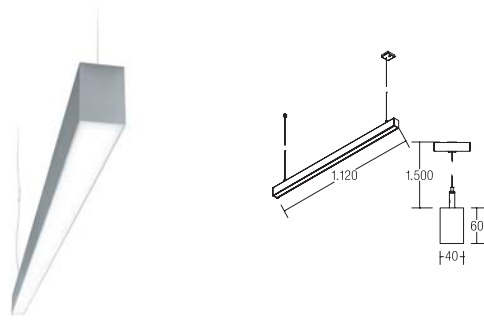

### LED-Pendelprofileuchte BIRO40, satinierte Abdeckung

LED-Pendel-Lichtkanal mit satinierte Abdeckung.  
 Pendellänge: 1.500 mm

Leuchtmittel: LED, Farbwiedergabe: CRI > 80, Leistung: 22,3 W, Abstrahlwinkel: 80°, Material: Aluminium / Acryl

**Energieeffizienzklasse: A++ bis A**

Diese Leuchte enthält eingebaute LED-Lampen. Die Lampen können in der Leuchte nicht ausgetauscht werden.



Artikel-Nr.	Farbe	Lichtstrom	Lichtfarbe	Preis €
77211263	silber	2.530 lm	3000 K	429,00
77211264	silber	2.650 lm	4000 K	429,00

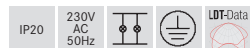

Dieser Artikel unterliegt der Rabattgruppe 2!

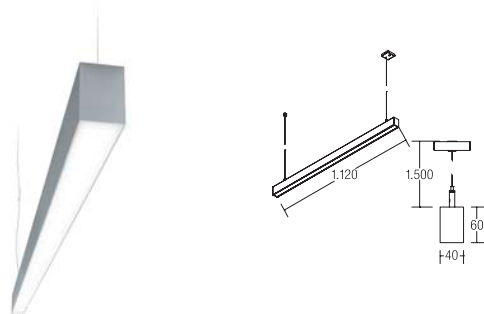

### LED-Pendelprofileuchte BIRO40, mikroprismatische Abdeckung

LED-Pendel-Lichtkanal mit mikroprismatischer Abdeckung.  
 Pendellänge: 1.500 mm

Leuchtmittel: LED, Farbwiedergabe: CRI > 80, Blendungsbewertung: UGR < 19, Leistung: 22,3 W, Abstrahlwinkel: 80°, Material: Aluminium / Acryl

**Energieeffizienzklasse: A++ bis A**

Diese Leuchte enthält eingebaute LED-Lampen. Die Lampen können in der Leuchte nicht ausgetauscht werden.



Artikel-Nr.	Farbe	Lichtstrom	Lichtfarbe	Preis €
77212263	silber	2.560 lm	3000 K	479,00
77212264	silber	2.690 lm	4000 K	479,00

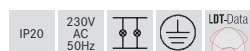

Dieser Artikel unterliegt der Rabattgruppe 2!

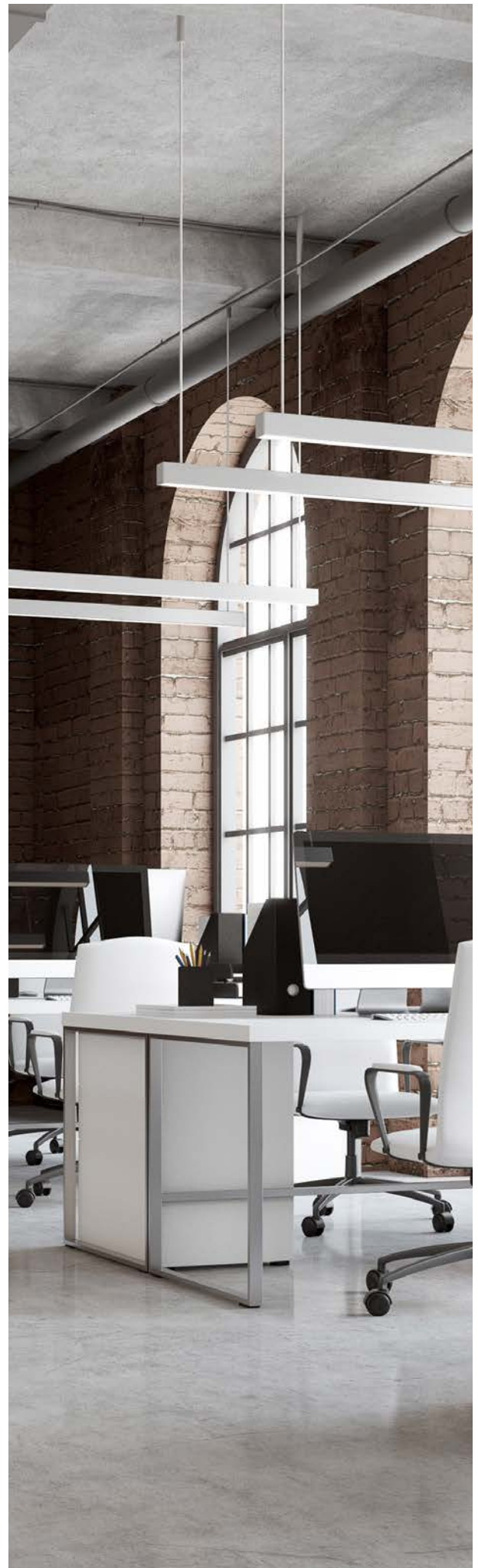



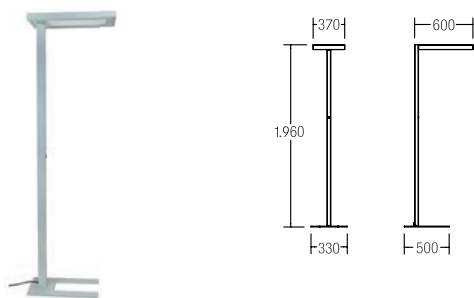

## LED-Stehleuchte BIRO60, mikroprismatische Abdeckung mit Indirektanteil

Leuchtmittel: LED, Leistung: 65 W, Lichtfarbe: 4000 K,  
 Lichtstrom: 12.000 lm, Abstrahlwinkel: 80°, Farbwiedergabe: CRI > 80,  
 Material: Aluminium / Stahl / Kunststoff, Farbe: silber,  
 Optik: Mikroprismen, Lieferung: inkl. Zuleitung 3.000mm mit Schuko-  
 winkelstecker

### Energieeffizienzklasse: A++ bis A

Diese Leuchte enthält eingebaute LED-Lampen.  
 Die Lampen können in der Leuchte nicht aus-  
 getauscht werden.

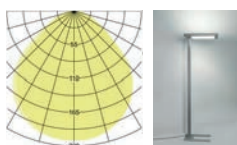

Artikel-Nr.	Beschreibung	Preis €
77401694	Ansteuerung: Tageslicht- / Präsenzsensoren Dimmung über integrierten Taster	1.298,00
77402694	Ansteuerung: schaltbar nicht dimmbar	1.098,00



Dieser Artikel unterliegt der Rabattgruppe 2!  
 Weitere Stehleuchtenvarianten auf Anfrage lieferbar.



# 2

## Projektleuchten **Lichtkanal**



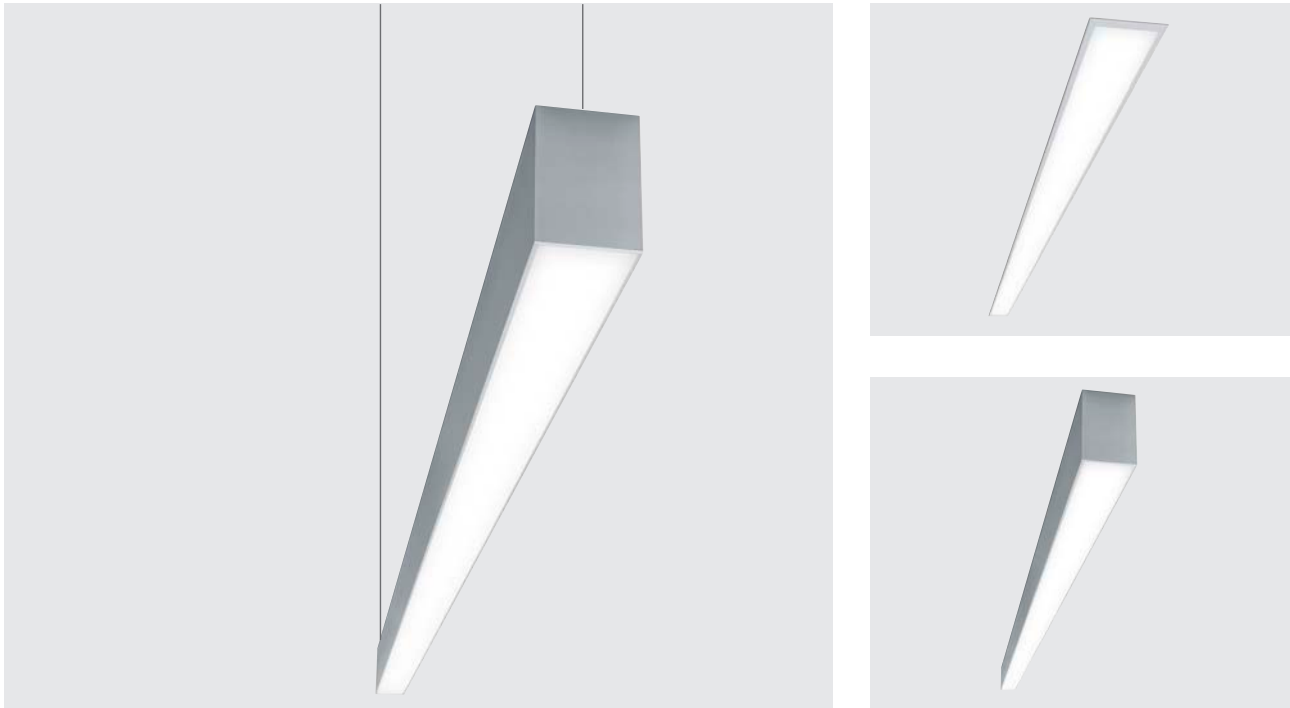

## Lichtkanal kundenspezifisch gefertigt.

Die Lichtkanal-Lösungen sind in drei Varianten verfügbar: als Einbau-, Anbau- oder Pendelleuchten. Ideal für die Anwendung im Büro bietet Brumberg fertige Längen mit definierten Artikelnummern.

Besonderes Highlight dieser Leuchten: Die Lichtkanäle lassen sich auch individuell je nach Kundenwunsch in ihrer Länge anpassen. Wer möchte, kann die Leuchtmittel auch in Deckenkanten einbauen. Außerdem ermöglichen sie eine variable Gestaltung.

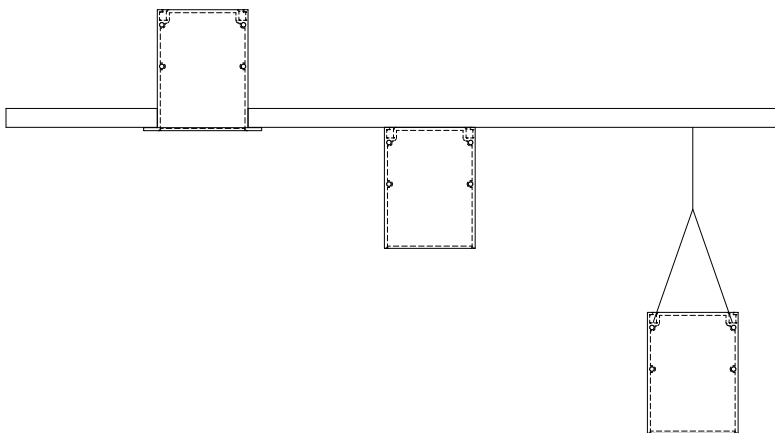





So sind auch diverse Geometrien in Kreis-, oder Mehreckformen in verschiedenen Größen und Radien gestaltbar. Dadurch lassen sich individuelle Lichtkonzepte noch besser umsetzen und mithilfe der verschiedenen Formen und Anordnungsmöglichkeiten der Leuchten besondere Akzente setzen.

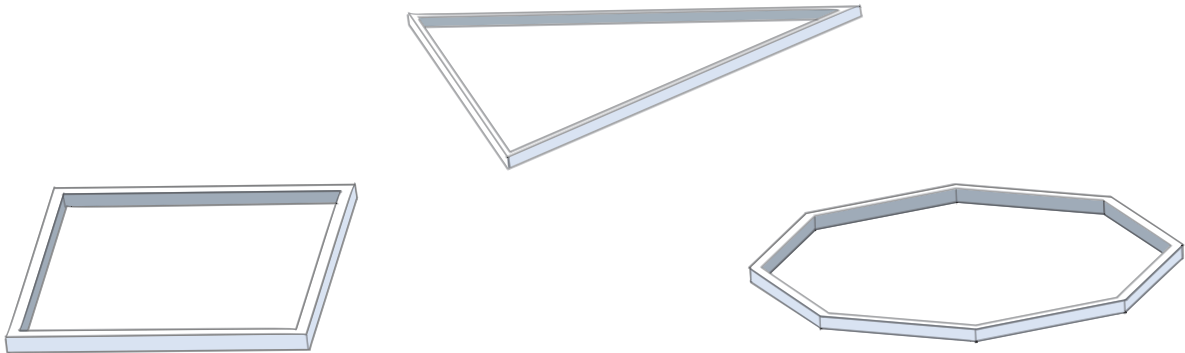



# 2

## Projektleuchten Shop Retail



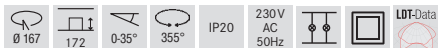
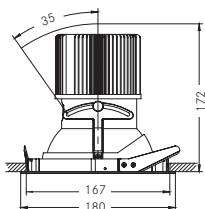

## LED-Einbaurichtstrahler ModuMax® 27 W

Inkl. Lichtquelle: 1 x LED COB, Farbwiedergabe CRI > 80,  
 Wärmeableitung: passiv (ohne Lüfter), Material: Aluminium / Glas /  
 Kunststoff, Rotationswinkel: dreh- / schwenkbar,  
 Maße Leuchte: Ø 180 mm x 162 mm, Gewicht: ca. 1,8 kg

Inkl. Betriebsgerät, schaltbar,  
 Leistungsfaktor > 0,9 (230 VAC 50 Hz), primäre Einspeisung über  
 Silikon Schlauchleitung, Länge 500 mm mit Verbinder Typ Adels AC166.

### Energieeffizienzklasse: A++ bis A

Diese Leuchte enthält eingebaute LED-Lampen.  
 Die Lampen können in der Leuchte nicht ausgetauscht werden.

### Modulbauweise

### Leistung LED: 24,3 W, Systemleistung: 27 W

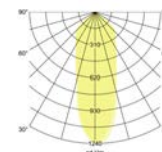

Artikel-Nr. weiß	Artikel-Nr. schwarz	Artikel-Nr. silber	Farbtemperatur	Abstrahlwinkel	Abstrahlcharakteristik	Leuchtenlichtstrom	Systemeffizienz	Preis €
88647073	88647083	88647683	2700 K	12°	Spot (SP)	2.792 lm	103 lm/W	299,00
88648073	88648083	88648683	2700 K	24°	Medium Flood (MF)	2.824 lm	105 lm/W	299,00
88649073	88649083	88649683	2700 K	36°	Flood (FL)	2.856 lm	106 lm/W	299,00
88650073	88650083	88650683	2700 K	60°	Wide Flood (WFL)	2.888 lm	107 lm/W	299,00
88643073	88643083	88643683	3000 K	12°	Spot (SP)	2.947 lm	109 lm/W	299,00
88644073	88644083	88644683	3000 K	24°	Medium Flood (MF)	2.981 lm	110 lm/W	299,00
88645073	88645083	88645683	3000 K	36°	Flood (FL)	3.015 lm	112 lm/W	299,00
88646073	88646083	88646683	3000 K	60°	Wide Flood (WFL)	3.049 lm	113 lm/W	299,00
88647074	88647084	88647684	3500 K	12°	Spot (SP)	3.037 lm	112 lm/W	299,00
88648074	88648084	88648684	3500 K	24°	Medium Flood (MF)	3.072 lm	114 lm/W	299,00
88649074	88649084	88649684	3500 K	36°	Flood (FL)	3.107 lm	115 lm/W	299,00
88650074	88650084	88650684	3500 K	60°	Wide Flood (WFL)	3.142 lm	116 lm/W	299,00
88643074	88643084	88643684	4000 K	12°	Spot (SP)	3.074 lm	114 lm/W	299,00
88644074	88644084	88644684	4000 K	24°	Medium Flood (MF)	3.109 lm	115 lm/W	299,00
88645074	88645084	88645684	4000 K	36°	Flood (FL)	3.145 lm	116 lm/W	299,00
88646074	88646084	88646684	4000 K	60°	Wide Flood (WFL)	3.180 lm	118 lm/W	299,00

Artikel-Nr.	Beschreibung	Energieeffizienzklasse Bestromung 700mA	Energieeffizienzklasse Bestromung 1.050mA	Preis €	
88170027	Light Engine 2700K	für ModuMax®	A++	A+	93,70
88170003	Light Engine 3000 K	für ModuMax®	A++	A+	93,70
88170035	Light Engine 3500K	für ModuMax®	A++	A+	93,70
88170004	Light Engine 4000 K	für ModuMax®	A++	A+	93,70
88171001	Reflektor 12°	für ModuMax®			23,60
88171002	Reflektor 24°	für ModuMax®			23,60
88171003	Reflektor 36°	für ModuMax®			23,60
88171006	Reflektor 60°	für ModuMax®			23,60
88947000	Konverter 700mA	für ModuMax®			59,00
88948000	Konverter 1.050mA	für ModuMax®			59,00

Artikel-Nr. weiß	Artikel-Nr. schwarz	Artikel-Nr. silber	Beschreibung	Preis €
88601070	88601080	88601680	Einbaublende 1-fach, quadratisch, 220 x 220mm für ModulMax®	79,00
88602070	88602080	88602680	Einbaublende 2-fach, rechteckig, 420 x 220mm für ModulMax®	89,00
88603070	88603080	88603680	Einbaublende 3-fach, rechteckig, 620 x 220mm für ModulMax®	99,00

Zubehör zur bauseitigen Modifikation vorhandener ModulMax® LED-Einbaurichtstrahler.



# 27W

Systemeffizienz bis zu 118 lm / W  
Leuchtenlichtstrom bis zu 3.180 lm

#### Preisvarianten

Abschlag ohne Schutzglas	<b>Basisvariante: nicht dimmbar, inkl. Schutzglas</b>	Aufschlag inkl. DALI-Konverter	Aufschlag inkl. Spezial Food-Chip, nicht dimmbar
- 12,50 €	<b>299,00 €</b>	nicht verfügbar	+ 25,30 €



ModulMax® – Jetzt schnell & einfach online konfigurieren über den BRUMBERG Online-Konfigurator  
<http://www.brumberg.com/de/services/Lichtservice/Konfigurator>



Individuelle Food-Beleuchtungslösungen  
Grundlegende Informationen zu den Spezial-Anforderungen im Bereich Food erhalten Sie auf Anfrage.  
Alle technischen Informationen und Daten stehen Ihnen als Download im Online-Konfigurator zur Verfügung.

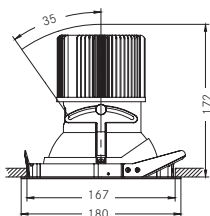

## LED-Einbaurichtstrahler ModulMax® 40 W

Inkl. Lichtquelle: 1 x LED COB, Farbwiedergabe CRI > 80,  
 Wärmeableitung: passiv (ohne Lüfter), Material: Aluminium / Glas /  
 Kunststoff, Rotationswinkel: dreh- / schwenkbar,  
 Maße Leuchte: Ø 180 mm x 162 mm, Gewicht: ca. 1,8 kg

Inkl. Betriebsgerät, schaltbar (DALI auf Anfrage), Leistungsfaktor > 0,9  
 (230 VAC 50 Hz), primäre Einspeisung über Silikon-schlauchleitung,  
 Länge 500 mm mit Verbinder Typ Adels AC166.

### Energieeffizienzklasse: A++ bis A

Diese Leuchte enthält eingebaute LED-Lampen.  
 Die Lampen können in der Leuchte nicht ausgetauscht werden.

### Modulbauweise

Leistung LED: 37,5 W, Systemleistung: 40 W

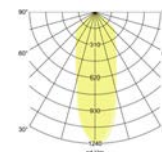

Artikel-Nr. weiß	Artikel-Nr. schwarz	Artikel-Nr. silber	Farbtemperatur	Abstrahlwinkel	Abstrahlcharakteristik	Leuchtenlichtstrom	Systemeffizienz	Preis €
88660073	88660083	88660683	2700 K	12°	Spot (SP)	4.028 lm	101 lm/W	299,00
88661073	88661083	88661683	2700 K	24°	Medium Flood (MF)	4.075 lm	102 lm/W	299,00
88662073	88662083	88662683	2700 K	36°	Flood (FL)	4.122 lm	103 lm/W	299,00
88663073	88663083	88663683	2700 K	60°	Wide Flood (WFL)	4.168 lm	104 lm/W	299,00
88656073	88656083	88656683	3000 K	12°	Spot (SP)	4.253 lm	106 lm/W	299,00
88657073	88657083	88657683	3000 K	24°	Medium Flood (MF)	4.302 lm	108 lm/W	299,00
88658073	88658083	88658683	3000 K	36°	Flood (FL)	4.351 lm	109 lm/W	299,00
88659073	88659083	88659683	3000 K	60°	Wide Flood (WFL)	4.400 lm	110 lm/W	299,00
88660074	88660084	88660684	3500 K	12°	Spot (SP)	4.383 lm	110 lm/W	299,00
88661074	88661084	88661684	3500 K	24°	Medium Flood (MF)	4.434 lm	111 lm/W	299,00
88662074	88662084	88662684	3500 K	36°	Flood (FL)	4.484 lm	112 lm/W	299,00
88663074	88663084	88663684	3500 K	60°	Wide Flood (WFL)	4.535 lm	113 lm/W	299,00
88656074	88656084	88656684	4000 K	12°	Spot (SP)	4.437 lm	111 lm/W	299,00
88657074	88657084	88657684	4000 K	24°	Medium Flood (MF)	4.487 lm	112 lm/W	299,00
88658074	88658084	88658684	4000 K	36°	Flood (FL)	4.539 lm	113 lm/W	299,00
88659074	88659084	88659684	4000 K	60°	Wide Flood (WFL)	4.589 lm	115 lm/W	299,00

Artikel-Nr.	Beschreibung	Energieeffizienzklasse Bestromung 700mA	Energieeffizienzklasse Bestromung 1.050mA	Preis €	
88170027	Light Engine 2700K	für ModulMax®	A++	A+	93,70
88170003	Light Engine 3000 K	für ModulMax®	A++	A+	93,70
88170035	Light Engine 3500K	für ModulMax®	A++	A+	93,70
88170004	Light Engine 4000 K	für ModulMax®	A++	A+	93,70
88171001	Reflektor 12°	für ModulMax®			23,60
88171002	Reflektor 24°	für ModulMax®			23,60
88171003	Reflektor 36°	für ModulMax®			23,60
88171006	Reflektor 60°	für ModulMax®			23,60
88947000	Konverter 700mA	für ModulMax®			59,00
88948000	Konverter 1.050mA	für ModulMax®			59,00

Artikel-Nr. weiß	Artikel-Nr. schwarz	Artikel-Nr. silber	Beschreibung	Preis €
88601070	88601080	88601680	Einbaublende 1-fach, quadratisch, 220 x 220mm für ModulMax®	79,00
88602070	88602080	88602680	Einbaublende 2-fach, rechteckig, 420 x 220mm für ModulMax®	89,00
88603070	88603080	88603680	Einbaublende 3-fach, rechteckig, 620 x 220mm für ModulMax®	99,00

Zubehör zur bauseitigen Modifikation vorhandener ModulMax® LED-Einbaurichtstrahler.



# 40 W

Systemeffizienz bis zu 115 lm/W  
Leuchtenlichtstrom bis zu 4.589 lm

### Preisvarianten

Abschlag ohne Schutzglas	<b>Basisvariante: nicht dimmbar, inkl. Schutzglas</b>	Aufschlag inkl. DALI-Konverter	Aufschlag inkl. Spezial Food-Chip, nicht dimmbar
- 12,50 €	<b>299,00 €</b>	+ 51,00 €	+ 25,30 €



ModulMax® – Jetzt schnell & einfach online konfigurieren über den BRUMBERG Online-Konfigurator  
<http://www.brumberg.com/de/services/Lichtservice/Konfigurator>



Individuelle Food-Beleuchtungslösungen  
Grundlegende Informationen zu den Spezial-Anforderungen im Bereich Food erhalten Sie auf Anfrage.  
Alle technischen Informationen und Daten stehen Ihnen als Download im Online-Konfigurator zur Verfügung.



## LED-Einbauwallwasher CORE

Leuchtmittel: LED, Farbwiedergabe: CRI > 80, Leistung: 43,2 W, Abstrahlwinkel: 110°, Material: Aluminium / Glas, Wärmeableitung: passiv (ohne Lüfter), Material: Aluminium / Glas, Rotationswinkel: schwenkbar, Maße Leuchte: L 235 mm x B 145 mm x H 90 mm, Farbwiedergabe: CRI > 80, Gewicht: 1,1 kg, mechanische Einbautiefe je nach Schwenkwinkel (45° - 0°) von 50 mm - 90 mm. Inkl. Betriebsgerät, schaltbar, Leistungsfaktor > 0,9 (230 V AC 50 Hz).

Die Schienenstrahler-Version finden Sie auf Seite 317.

### Energieeffizienzklasse: A++ bis A

Diese Leuchte enthält eingebaute LED-Lampen. Die Lampen können in der Leuchte nicht ausgetauscht werden.

Artikel-Nr.	Farbe	Lichtfarbe	Lichtstrom	Abstrahlwinkel	Systemeffizienz	Preis €
88687173	weiß	3000 K	3.663 lm	110°	85 lm/W	165,00
88687175	weiß	3500 K	3.694 lm	110°	86 lm/W	165,00
88687174	weiß	4000 K	3.679 lm	110°	85 lm/W	165,00
88687183	schwarz	3000 K	3.663 lm	110°	85 lm/W	165,00
88687185	schwarz	3500 K	3.694 lm	110°	86 lm/W	165,00
88687184	schwarz	4000 K	3.679 lm	110°	85 lm/W	165,00









## LED-Einbaurichtstrahler CORE

Leuchtmittel: LED, Farbwiedergabe: CRI > 80, Leistung: 28,9 W, Abstrahlwinkel: 38°, Material: Aluminium / Glas, Wärmeableitung: passiv (ohne Lüfter), Rotationswinkel: dreh- / schwenkbar, Maße Leuchte: Ø 156 mm x 130 mm, Gewicht: 1,0 kg, mechanische Einbautiefe je nach Schwenkwinkel (45° - 0°) von 95 mm - 130 mm. Inkl. Betriebsgerät, schaltbar, Leistungsfaktor > 0,9 (230 V AC 50 Hz).

Die Schienenstrahler-Versionen finden Sie auf Seite 318.

### Energieeffizienzklasse: A++ bis A

Diese Leuchte enthält eingebaute LED-Lampen. Die Lampen können in der Leuchte nicht ausgetauscht werden.

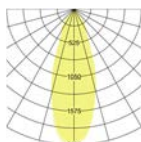

Artikel-Nr.	Farbe	Lichtfarbe	Lichtstrom	Abstrahlwinkel	Systemeffizienz	Preis €
88673173	weiß	3000 K	2.639 lm	38°	91 lm / W	150,00
88673175	weiß	3500 K	2.668 lm	38°	92 lm / W	150,00
88673174	weiß	4000 K	2.697 lm	38°	93 lm / W	150,00
88673183	schwarz	3000 K	2.639 lm	38°	91 lm / W	150,00
88673185	schwarz	3500 K	2.668 lm	38°	92 lm / W	150,00
88673184	schwarz	4000 K	2.697 lm	38°	93 lm / W	150,00





### LED-Einbaurichtstrahler CORE

Leuchtmittel: LED, Farbwiedergabe: CRI > 80, Leistung: 48,9 W, Abstrahlwinkel: 38°, Material: Aluminium / Glas, Wärmeableitung: passiv (ohne Lüfter), Rotationswinkel: dreh- / schwenkbar, Maße Leuchte: Ø 205 mm x 200 mm, Gewicht: 1,7 kg, inkl. Betriebsgerät, schaltbar, Leistungsfaktor > 0,9 (230 V AC 50 Hz).

Die Schienenstrahler-Versionen finden Sie auf Seite 319

**Energieeffizienzklasse: A++ bis A**

Diese Leuchte enthält eingebaute LED-Lampen. Die Lampen können in der Leuchte nicht ausgetauscht werden.

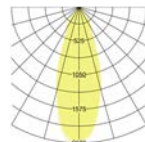

Artikel-Nr.	Farbe	Lichtfarbe	Lichtstrom	Abstrahlwinkel	Systemeffizienz	Preis €
88677173	weiß	3000 K	4.441 lm	38°	91 lm/W	239,00
88677175	weiß	3500 K	4.661 lm	38°	95 lm/W	239,00
88677174	weiß	4000 K	4.881 lm	38°	100 lm/W	239,00
88677183	schwarz	3000 K	4.441 lm	38°	91 lm/W	239,00
88677185	sschwarz	3500 K	4.661 lm	38°	95 lm/W	239,00
88677184	schwarz	4000 K	4.881 lm	38°	100 lm/W	239,00





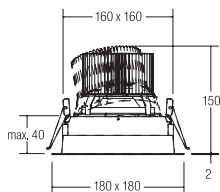

### LED-Einbaurichtstrahler CORE

Leuchtmittel: LED, Farbwiedergabe: CRI > 80, Leistung: 34,4 W, Abstrahlwinkel: 38°, Material: Aluminium, Wärmeableitung: passiv (ohne Lüfter), Rotationswinkel: dreh- / schwenkbar, Maße Leuchte: L 180 mm x B 180 mm x H 150 mm, Gewicht: 1,3 kg. Inkl. Betriebsgerät, schaltbar, Leistungsfaktor > 0,9 (230 V AC 50 Hz).

#### Energieeffizienzklasse: A++ bis A

Diese Leuchte enthält eingebaute LED-Lampen. Die Lampen können in der Leuchte nicht ausgetauscht werden.

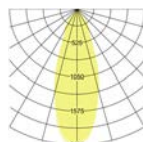

Artikel-Nr.	Farbe	Lichtfarbe	Lichtstrom	Abstrahlwinkel	Systemeffizienz	Preis €
88681173	weiß	3000 K	2.917 lm	38°	85 lm / W	155,00
88681175	weiß	3500 K	3.011 lm	38°	96 lm / W	155,00
88681174	weiß	4000 K	3.106 lm	38°	99 lm / W	155,00
88681183	schwarz	3000 K	2.917 lm	38°	93 lm / W	155,00
88681185	schwarz	3500 K	3.011 lm	38°	96 lm / W	155,00
88681184	schwarz	4000 K	3.106 lm	38°	99 lm / W	155,00



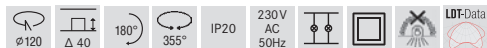
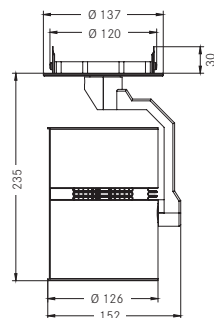

## LED-Halbeinbau-Richtstrahler ModulMax® 27 W

Inkl. Lichtquelle: 1 x LED COB, Farbwiedergabe CRI > 80,  
 Wärmeableitung: passiv (ohne Lüfter), Material: Aluminium / Glas / Kunststoff,  
 Rotationswinkel: dreh- / schwenkbar, Maße Leuchte: Ø 126 mm x 253 mm,  
 Gewicht: ca. 1,8 kg

Inkl. Betriebsgerät, schaltbar, Leistungsfaktor > 0,9 (230V AC 50 Hz),  
 primäre Einspeisung über Silikon-schlauchleitung, Länge 500 mm mit Verbinder  
 Typ Adels AC166.

### Energieeffizienzklasse: A++ bis A

Diese Leuchte enthält eingebaute LED-Lampen.  
 Die Lampen können in der Leuchte nicht ausgetauscht werden.

### Modulbauweise

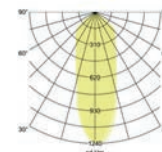

### Leistung LED: 24,3W, Systemleistung: 27 W

Artikel-Nr. weiß	Artikel-Nr. schwarz	Artikel-Nr. silber	Farbtemperatur	Abstrahlwinkel	Abstrahlcharakteristik	Leuchtenlichtstrom	Systemeffizienz	Preis €
89151027	89155027	89159027	2700K	12°	Spot (SP)	2.792 lm	103 lm/W	349,00
89152027	89156027	89160027	2700K	24°	Medium Flood (MF)	2.824 lm	105 lm/W	349,00
89153027	89157027	89161027	2700K	36°	Flood (FL)	2.856 lm	106 lm/W	349,00
89154027	89158027	89162027	2700K	60°	Wide Flood (WFL)	2.888 lm	107 lm/W	349,00
89151030	89155030	89159030	3000K	12°	Spot (SP)	2.947 lm	109 lm/W	349,00
89152030	89156030	89160030	3000K	24°	Medium Flood (MF)	2.981 lm	110 lm/W	349,00
89153030	89157030	89161030	3000K	36°	Flood (FL)	3.015 lm	112 lm/W	349,00
89154030	89158030	89162030	3000K	60°	Wide Flood (WFL)	3.049 lm	113 lm/W	349,00
89151035	89155035	89159035	3500K	12°	Spot (SP)	3.037 lm	112 lm/W	349,00
89152035	89156035	89160035	3500K	24°	Medium Flood (MF)	3.072 lm	114 lm/W	349,00
89153035	89157035	89161035	3500K	36°	Flood (FL)	3.107 lm	115 lm/W	349,00
89154035	89158035	89162035	3500K	60°	Wide Flood (WFL)	3.142 lm	116 lm/W	349,00
89151040	89155040	89159040	4000K	12°	Spot (SP)	3.074 lm	114 lm/W	349,00
89152040	89156040	89160040	4000K	24°	Medium Flood (MF)	3.109 lm	115 lm/W	349,00
89153040	89157040	89161040	4000K	36°	Flood (FL)	3.145 lm	116 lm/W	349,00
89154040	89158040	89162040	4000K	60°	Wide Flood (WFL)	3.180 lm	118 lm/W	349,00

Artikel-Nr.	Beschreibung	Energieeffizienzklasse Bestromung 700 mA	Energieeffizienzklasse Bestromung 1.050 mA	Preis €	
88170027	Light Engine 2700K	für ModulMax®	A++	A+	93,70
88170003	Light Engine 3000K	für ModulMax®	A+	A+	93,70
88170035	Light Engine 3500K	für ModulMax®	A++	A+	93,70
88170004	Light Engine 4000K	für ModulMax®	A++	A+	93,70
88171001	Reflektor 12°	für ModulMax®			23,60
88171002	Reflektor 24°	für ModulMax®			23,60
88171003	Reflektor 36°	für ModulMax®			23,60
88171006	Reflektor 60°	für ModulMax®			23,60
88947000	Konverter 700mA	für ModulMax®			59,00
88948000	Konverter 1.050mA	für ModulMax®			59,00

Zur bauseitigen Modifikation vorhandener ModulMax® LED-Halbeinbaustrahler.



# 27W

Systemeffizienz bis zu 118 lm/W  
Leuchtenlichtstrom bis zu 3.180 lm

#### Preisvarianten

Abschlag ohne Schutzglas	<b>Basisvariante: nicht dimmbar, inkl. Schutzglas</b>	Aufschlag für DALI-Version	Aufschlag inkl. Spezial Food-Chip, nicht dimmbar
- 12,50 €	<b>349,00 €</b>	nicht verfügbar	+ 25,30 €



ModulMax® – Jetzt schnell & einfach online konfigurieren über den BRUMBERG Online-Konfigurator  
<http://www.brumberg.com/de/services/Lichtservice/Konfigurator>



Individuelle Food-Beleuchtungslösungen  
Grundlegende Informationen zu den Spezial-Anforderungen im Bereich Food erhalten Sie auf Anfrage.  
Alle technischen Informationen und Daten stehen Ihnen als Download im Online-Konfigurator zur Verfügung.

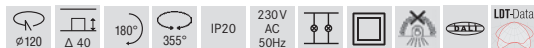
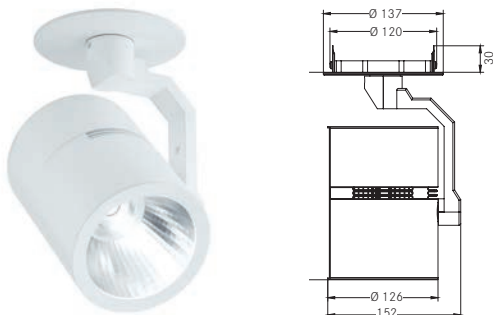

## LED-Halbeinbau-Richtstrahler ModulMax® 40W

Inkl. Lichtquelle: 1 x LED COB, Farbwiedergabe CRI > 80,  
 Wärmeableitung: passiv (ohne Lüfter), Material: Aluminium / Glas / Kunststoff,  
 Rotationswinkel: dreh- / schwenkbar, Maße Leuchte: Ø 126 mm x 235 mm,  
 Gewicht: ca. 1,8 kg

Inkl. Betriebsgerät, schaltbar (DALI auf Anfrage), Leistungsfaktor > 0,9  
 (230 VAC 50 Hz), primäre Einspeisung über Silikon-schlauchleitung, Länge  
 500 mm mit Verbinder Typ Adels AC166.

### Energieeffizienzklasse: A++ bis A

Diese Leuchte enthält eingebaute LED-Lampen.  
 Die Lampen können in der Leuchte nicht ausgetauscht werden.

### Modulbauweise

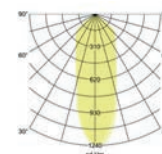

### Leistung LED: 37,5W, Systemleistung: 40W

Artikel-Nr. weiß	Artikel-Nr. schwarz	Artikel-Nr. silber	Farbtemperatur	Abstrahlwinkel	Abstrahlcharakteristik	Leuchtenlichtstrom	Systemeffizienz	Preis €
89163027	89167027	89171027	2700K	12°	Spot (SP)	4.028 lm	101 lm/W	349,00
89164027	89168027	89172027	2700K	24°	Medium Flood (MF)	4.075 lm	102 lm/W	349,00
89165027	89169027	89173027	2700K	36°	Flood (FL)	4.122 lm	103 lm/W	349,00
89166027	89170027	89174027	2700K	60°	Wide Flood (WFL)	4.168 lm	104 lm/W	349,00
89163030	89167030	89171030	3000K	12°	Spot (SP)	4.253 lm	106 lm/W	349,00
89164030	89168030	89172030	3000K	24°	Medium Flood (MF)	4.302 lm	108 lm/W	349,00
89165030	89169030	89173030	3000K	36°	Flood (FL)	4.351 lm	109 lm/W	349,00
89166030	89170030	89174030	3000K	60°	Wide Flood (WFL)	4.400 lm	110 lm/W	349,00
89163035	89167035	89171035	3500K	12°	Spot (SP)	4.383 lm	110 lm/W	349,00
89164035	89168035	89172035	3500K	24°	Medium Flood (MF)	4.434 lm	111 lm/W	349,00
89165035	89169035	89173035	3500K	36°	Flood (FL)	4.484 lm	112 lm/W	349,00
89166035	89170035	89174035	3500K	60°	Wide Flood (WFL)	4.535 lm	113 lm/W	349,00
89163040	89167040	89171040	4000K	12°	Spot (SP)	4.437 lm	111 lm/W	349,00
89164040	89168040	89172040	4000K	24°	Medium Flood (MF)	4.487 lm	112 lm/W	349,00
89165040	89169040	89173040	4000K	36°	Flood (FL)	4.539 lm	113 lm/W	349,00
89166040	89170040	89174040	4000K	60°	Wide Flood (WFL)	4.589 lm	115 lm/W	349,00

Artikel-Nr.	Beschreibung	Energieeffizienzklasse Bestromung 700mA	Energieeffizienzklasse Bestromung 1.050mA	Preis €	
88170027	Light Engine 2700K	für ModulMax®	A++	A+	93,70
88170003	Light Engine 3000K	für ModulMax®	A+	A+	93,70
88170035	Light Engine 3500K	für ModulMax®	A++	A+	93,70
88170004	Light Engine 4000K	für ModulMax®	A++	A+	93,70
88171001	Reflektor 12°	für ModulMax®			23,60
88171002	Reflektor 24°	für ModulMax®			23,60
88171003	Reflektor 36°	für ModulMax®			23,60
88171006	Reflektor 60°	für ModulMax®			23,60
88947000	Konverter 700mA	für ModulMax®			59,00
88948000	Konverter 1.050mA	für ModulMax®			59,00

Zur bauseitigen Modifikation vorhandener ModulMax® LED-Halbeinbaustrahler.





# 40 W

Systemeffizienz bis zu 115 lm / W  
Leuchtenlichtstrom bis zu 4.589 lm

#### Preisvarianten

Abschlag ohne Schutzglas	<b>Basisvariante: nicht dimmbar, inkl. Schutzglas</b>	Aufschlag für DALI-Version	Aufschlag inkl. Spezial Food-Chip, nicht dimmbar
- 12,50 €	<b>349,00 €</b>	+ 51,00 €	+ 25,30 €



ModulMax® – Jetzt schnell & einfach online konfigurieren über den BRUMBERG Online-Konfigurator  
<http://www.brumberg.com/de/services/Lichtservice/Konfigurator>



Individuelle Food-Beleuchtungslösungen  
Grundlegende Informationen zu den Spezial-Anforderungen im Bereich Food erhalten Sie auf Anfrage.  
Alle technischen Informationen und Daten stehen Ihnen als Download im Online-Konfigurator zur Verfügung.

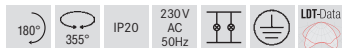
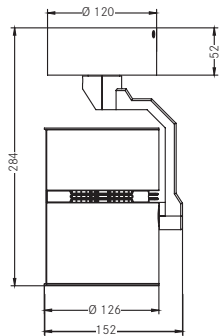

## LED-Anbau-Richtstrahler ModulMax® 27 W

inkl. Lichtquelle: 1x LED COB, Farbwiedergabe: CRI > 80, Wärmeab-  
 leitung: passiv (ohne Lüfter), Material: Aluminium / Glas / Kunststoff,  
 Rotationswinkel: dreh- / schwenkbar,  
 Maße Leuchte: Ø 126 mm x 284 mm, Gewicht ca. 1,8 kg

Inkl. Betriebsgerät, schaltbar, Leistungsfaktor > 0,9 (230VAC 50 Hz)

### Energieeffizienzklasse: A++ bis A

Diese Leuchte enthält eingebaute LED-Lampen.  
 Die Lampen können in der Leuchte nicht ausgetauscht werden.

### Modulbauweise

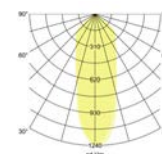

### Leistung LED: 24,3 W, Systemleistung: 27 W

Artikel-Nr. weiß	Artikel-Nr. schwarz	Artikel-Nr. silber	Farbtemperatur	Abstrahlwinkel	Abstrahlcharakteristik	Leuchtenlichtstrom	Systemeffizienz	Preis €
89121027	89125027	89129027	2700K	12°	Spot (SP)	2.792 lm	103 lm/W	349,00
89122027	89126027	89130027	2700K	24°	Medium Flood (MF)	2.824 lm	105 lm/W	349,00
89123027	89127027	89131027	2700K	36°	Flood (FL)	2.856 lm	106 lm/W	349,00
89124027	89128027	89132027	2700K	60°	Wide Flood (WFL)	2.888 lm	107 lm/W	349,00
89121030	89125030	89129030	3000K	12°	Spot (SP)	2.947 lm	109 lm/W	349,00
89122030	89126030	89130030	3000K	24°	Medium Flood (MF)	2.981 lm	110 lm/W	349,00
89123030	89127030	89131030	3000K	36°	Flood (FL)	3.015 lm	112 lm/W	349,00
89124030	89128030	89132030	3000K	60°	Wide Flood (WFL)	3.049 lm	113 lm/W	349,00
89121035	89125035	89129035	3500K	12°	Spot (SP)	3.037 lm	112 lm/W	349,00
89122035	89126035	89130035	3500K	24°	Medium Flood (MF)	3.072 lm	114 lm/W	349,00
89123035	89127035	89131035	3500K	36°	Flood (FL)	3.107 lm	115 lm/W	349,00
89124035	89128035	89132035	3500K	60°	Wide Flood (WFL)	3.142 lm	116 lm/W	349,00
89121040	89125040	89129040	4000 K	12°	Spot (SP)	3.074 lm	114 lm/W	349,00
89122040	89126040	89130040	4000 K	24°	Medium Flood (MF)	3.109 lm	115 lm/W	349,00
89123040	89127040	89131040	4000 K	36°	Flood (FL)	3.145 lm	116 lm/W	349,00
89124040	89128040	89132040	4000 K	60°	Wide Flood (WFL)	3.180 lm	118 lm/W	349,00

Artikel-Nr.	Beschreibung	Energieeffizienzklasse Bestromung 700mA	Energieeffizienzklasse Bestromung 1.050mA	Preis €	
88170027	Light Engine 2700K	für ModulMax®	A++	A+	93,70
88170003	Light Engine 3000K	für ModulMax®	A+	A+	93,70
88170035	Light Engine 3500K	für ModulMax®	A++	A+	93,70
88170004	Light Engine 4000K	für ModulMax®	A++	A+	93,70
88171001	Reflektor 12°	für ModulMax®			23,60
88171002	Reflektor 24°	für ModulMax®			23,60
88171003	Reflektor 36°	für ModulMax®			23,60
88171006	Reflektor 60°	für ModulMax®			23,60
88947000	Konverter 700mA	für ModulMax®			59,00
88948000	Konverter 1.050mA	für ModulMax®			59,00

Zur bauseitigen Modifikation vorhandener ModulMax® LED-Anbaustrahler.



# 27W

Systemeffizienz bis zu 118 lm/W  
Leuchtenlichtstrom bis zu 3.180 lm

#### Preisvarianten

Abschlag ohne Schutzglas	<b>Basisvariante: nicht dimmbar, inkl. Schutzglas</b>	Aufschlag für DALI-Version	Aufschlag inkl. Spezial Food-Chip, nicht dimmbar
- 12,50 €	<b>349,00 €</b>	nicht verfügbar	+ 25,30 €



ModulMax® – Jetzt schnell & einfach online konfigurieren über den BRUMBERG Online-Konfigurator  
<http://www.brumberg.com/de/services/Lichtservice/Konfigurator>



Individuelle Food-Beleuchtungslösungen  
Grundlegende Informationen zu den Spezial-Anforderungen im Bereich Food erhalten Sie auf Anfrage.  
Alle technischen Informationen und Daten stehen Ihnen als Download im Online-Konfigurator zur Verfügung.



### LED-Schienenstrahler

Inkl. Betriebsgerät, schaltbar.  
 Leuchte mit Euroadapter für Standard-3-Phasen-Schienen,  
 Wärmeableitung passiv (ohne Lüfter), Gewicht: 0,5 kg

Leuchtmittel: LED, Farbwiedergabe: CRI > 80, Leistung: 12 W,  
 Abstrahlwinkel: 38°, Material: Aluminium / Kunststoff

**Energieeffizienzklasse: A++ bis A**  
 Diese Leuchte enthält eingebaute LED-Lampen.  
 Die Lampen können in der Leuchte nicht aus-  
 getauscht werden.

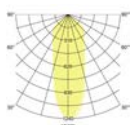

Artikel-Nr.	Farbe	Lichtfarbe	Lichtstrom	Systemeffizienz	Preis €
12013073	weiß	3000 K	840 lm	70 lm/W	119,00
12013083	schwarz	3000 K	840 lm	70 lm/W	119,00

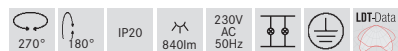

### LED-Schienenstrahler

Inkl. Betriebsgerät, schaltbar.  
 Leuchte mit Euroadapter für Standard-3-Phasen-Schienen,  
 Wärmeableitung passiv (ohne Lüfter), Gewicht: 0,65 kg

Leuchtmittel: LED, Farbwiedergabe: CRI > 80, Leistung: 12 W,  
 Abstrahlwinkel: 38°, Material: Aluminium / Kunststoff

**Energieeffizienzklasse: A++ bis A**  
 Diese Leuchte enthält eingebaute LED-Lampen.  
 Die Lampen können in der Leuchte nicht aus-  
 getauscht werden.

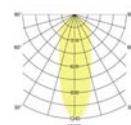

Artikel-Nr.	Farbe	Lichtfarbe	Lichtstrom	Systemeffizienz	Preis €
12019073	weiß	3000 K	840 lm	70 lm/W	135,00
12019083	schwarz	3000 K	840 lm	70 lm/W	135,00

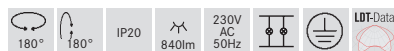

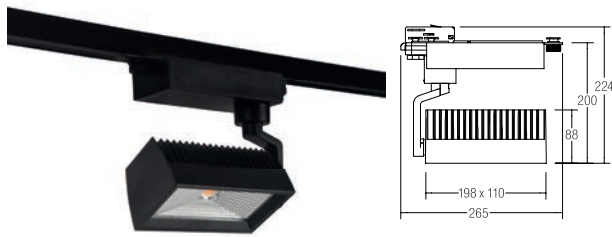

## LED-Schienenstrahler Wallwasher CORE

Inkl. Lichtquelle: 1 x LED COB, Systemleistung: 43,2 W,  
 Wärmeableitung: passiv (ohne Lüfter), Abstrahlcharakteristik:  
 Wide Flood, Rotationswinkel: dreh- / schwenkbar, Leuchte inkl.  
 Euro-Adapter für Standard-3-Phasen-Schienen, inkl. Betriebs-  
 gerät, Leistungsfaktor > 0,9 (230 V AC 50 Hz),  
 Gewicht 2,3 kg

Leuchtmittel: LED, Farbwiedergabe: CRI > 80, Leistung: 40 W,  
 Abstrahlwinkel: 100°, Material: Aluminium / Glas

Die CORE-Einbau-Version finden Sie auf Seite 304.

### Energieeffizienzklasse: A++ bis A

Diese Leuchte enthält eingebaute LED-Lampen.  
 Die Lampen können in der Leuchte nicht aus-  
 getauscht werden.

Artikel-Nr.	Farbe	Lichtfarbe	Lichtstrom	Abstrahlwinkel	Systemeffizienz	Preis €
88387173	weiß	3000 K	3.980 lm	100°	92 lm/W	199,00
88387175	weiß	3500 K	4.120 lm	100°	95 lm/W	199,00
88387174	weiß	4000 K	4.470 lm	100°	103 lm/W	199,00
88387183	schwarz	3000 K	3.980 lm	100°	92 lm/W	199,00
88387185	schwarz	3500 K	4.120 lm	100°	95 lm/W	199,00
88387184	schwarz	4000 K	4.470 lm	100°	103 lm/W	199,00

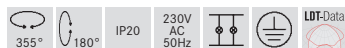



## LED-Schienenstrahler CORE

Wärmeableitung: passiv (ohne Lüfter), Rotationswinkel: dreh- / schwenkbar, Maße Leuchte: Ø 100 mm x 245 mm, Gewicht: 1,4 kg. Inkl. Betriebsgerät, schaltbar, Leistungsfaktor > 0,9 (230 V AC 50 Hz). Leuchte inkl. Euro-Adapter für Standard-3-Phasen-Schienen.

Leuchtmittel: LED, Farbwiedergabe: CRI > 80, Leistung: 32 W, Abstrahlwinkel: 36°, Material: Aluminium / Glas / Kunststoff

Die CORE-Einbau-Version finden Sie auf Seite 306.

### Energieeffizienzklasse: A++ bis A

Diese Leuchte enthält eingebaute LED-Lampen. Die Lampen können in der Leuchte nicht ausgetauscht werden.

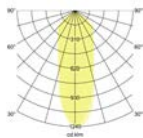

Artikel-Nr.	Farbe	Lichtfarbe	Lichtstrom	Abstrahlwinkel	Systemeffizienz	Preis €
88373173	weiß	3000 K	2.687 lm	36°	84 lm/W	189,00
88373175	weiß	3500 K	2.724 lm	36°	85 lm/W	189,00
88373174	weiß	4000 K	2.762 lm	36°	86 lm/W	189,00
88373183	schwarz	3000 K	2.687 lm	36°	84 lm/W	189,00
88373185	schwarz	3500 K	2.724 lm	36°	85 lm/W	189,00
88373184	schwarz	4000 K	2.762 lm	36°	86 lm/W	189,00
88373683	silber	3000 K	2.687 lm	36°	84 lm/W	189,00
88373685	silber	3500 K	2.724 lm	36°	85 lm/W	189,00
88373684	silber	4000 K	2.762 lm	36°	86 lm/W	189,00

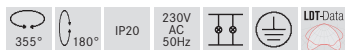

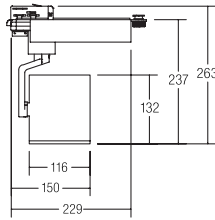

## LED-Schienenstrahler CORE

Wärmeableitung: passiv (ohne Lüfter), Rotationswinkel: dreh- / schwenkbar, Maße Leuchte: Ø 116 mm x 237 mm, Gewicht: 1,8 kg. Inkl. Betriebsgerät, schaltbar, Leistungsfaktor > 0,9 (230 V AC 50 Hz). Leuchte inkl. Euro-Adapter für Standard-3-Phasen-Schienen.

Leuchtmittel: LED, Farbwiedergabe: CRI > 80, Leistung: 43,2 W, Abstrahlwinkel: 38°, Material: Aluminium / Glas / Kunststoff

Die CORE-Einbau-Version finden Sie auf Seite 307.

### Energieeffizienzklasse: A++ bis A

Diese Leuchte enthält eingebaute LED-Lampen. Die Lampen können in der Leuchte nicht ausgetauscht werden.

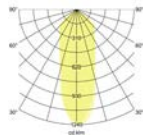

Artikel-Nr.	Farbe	Lichtfarbe	Lichtstrom	Abstrahlwinkel	Systemeffizienz	Preis €
88377173	weiß	3000 K	3.803 lm	38°	88 lm/W	229,00
88377175	weiß	3500 K	3.917 lm	38°	91 lm/W	229,00
88377174	weiß	4000 K	4.030 lm	38°	93 lm/W	229,00
88377183	schwarz	3000 K	3.803 lm	38°	88 lm/W	229,00
88377185	schwarz	3500 K	3.917 lm	38°	91 lm/W	229,00
88377184	schwarz	4000 K	4.030 lm	38°	93 lm/W	229,00

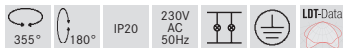

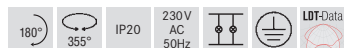

## LED-Schienenstrahler ModulMax® 27 W

Inkl. Lichtquelle: 1 x LED COB, Farbwiedergabe: CRI > 80,  
 Wärmeableitung: passiv (ohne Lüfter), Material: Aluminium / Glas /  
 Kunststoff, Rotationswinkel: dreh- / schwenkbar,  
 Maße Leuchte: Ø 126 mm x 173,5 mm, Gewicht ca. 2,8 kg

Inkl. Betriebsgerät, schaltbar, Leistungsfaktor > 0,9 (230V AC 50 Hz).  
 Leuchte inkl. Euro-Adapter für Standard-3-Phasen-Schienen.

### Energieeffizienzklasse: A++ bis A

Diese Leuchte enthält eingebaute LED-Lampen.  
 Die Lampen können in der Leuchte nicht ausgetauscht werden.

### Modulbauweise

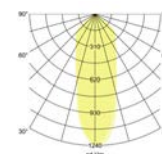

### Leistung LED: 24,3 W, Systemleistung: 27 W

Artikel-Nr. weiß	Artikel-Nr. schwarz	Artikel-Nr. silber	Farbtemperatur	Abstrahlwinkel	Abstrahlcharakteristik	Leuchtenlichtstrom	Systemeffizienz	Preis €
88347073	88347083	88347683	2700 K	12°	Spot (SP)	2.792 lm	103 lm/W	339,00
88348073	88348083	88348683	2700 K	24°	Medium Flood (MF)	2.824 lm	105 lm/W	339,00
88349073	88349083	88349683	2700 K	36°	Flood (FL)	2.856 lm	106 lm/W	339,00
88350073	88350083	88350683	2700 K	60°	Wide Flood (WFL)	2.888 lm	107 lm/W	339,00
88343073	88343083	88343683	3000 K	12°	Spot (SP)	2.947 lm	109 lm/W	339,00
88344073	88344083	88344683	3000 K	24°	Medium Flood (MF)	2.981 lm	110 lm/W	339,00
88345073	88345083	88345683	3000 K	36°	Flood (FL)	3.015 lm	112 lm/W	339,00
88346073	88346083	88346683	3000 K	60°	Wide Flood (WFL)	3.049 lm	113 lm/W	339,00
88347074	88347084	88347684	3500 K	12°	Spot (SP)	3.037 lm	112 lm/W	339,00
88348074	88348084	88348684	3500 K	24°	Medium Flood (MF)	3.072 lm	114 lm/W	339,00
88349074	88349084	88349684	3500 K	36°	Flood (FL)	3.107 lm	115 lm/W	339,00
88350074	88350084	88350684	3500 K	60°	Wide Flood (WFL)	3.142 lm	116 lm/W	339,00
88343074	88343084	88343684	4000 K	12°	Spot (SP)	3.074 lm	114 lm/W	339,00
88344074	88344084	88344684	4000 K	24°	Medium Flood (MF)	3.109 lm	115 lm/W	339,00
88345074	88345084	88345684	4000 K	36°	Flood (FL)	3.145 lm	116 lm/W	339,00
88346074	88346084	88346684	4000 K	60°	Wide Flood (WFL)	3.180 lm	118 lm/W	339,00

Artikel-Nr.	Beschreibung	Energieeffizienzklasse Bestromung 700 mA	Energieeffizienzklasse Bestromung 1.050 mA	Preis €	
88170027	Light Engine 2700K	für ModulMax®	A++	A+	93,70
88170003	Light Engine 3000 K	für ModulMax®	A++	A+	93,70
88170035	Light Engine 3500K	für ModulMax®	A++	A+	93,70
88170004	Light Engine 4000 K	für ModulMax®	A++	A+	93,70
88171001	Reflektor 12°	für ModulMax®			23,60
88171002	Reflektor 24°	für ModulMax®			23,60
88171003	Reflektor 36°	für ModulMax®			23,60
88171006	Reflektor 60°	für ModulMax®			23,60
88947000	Konverter 700mA	für ModulMax®			59,00
88948000	Konverter 1.050mA	für ModulMax®			59,00

Zur bauseitigen Modifikation vorhandener ModulMax® LED-Schienenstrahler.





# 27W

Systemeffizienz bis zu 118 lm / W  
Leuchtenlichtstrom bis zu 3.180 lm

## Preisvarianten

Abschlag ohne Schutzglas	<b>Basisvariante: nicht dimmbar, inkl. Schutzglas</b>	Aufschlag inkl. DALI-Adapter	Aufschlag inkl. Spezial Food-Chip, nicht dimmbar
- 12,50 €	<b>339,00 €</b>	nicht verfügbar	+ 25,30 €



ModulMax® – Jetzt schnell & einfach online konfigurieren über den BRUMBERG Online-Konfigurator  
<http://www.brumberg.com/de/services/Lichtservice/Konfigurator>



Individuelle Food-Beleuchtungslösungen  
Grundlegende Informationen zu den Spezial-Anforderungen im Bereich Food erhalten Sie auf Anfrage.  
Alle technischen Informationen und Daten stehen Ihnen als Download im Online-Konfigurator zur Verfügung.

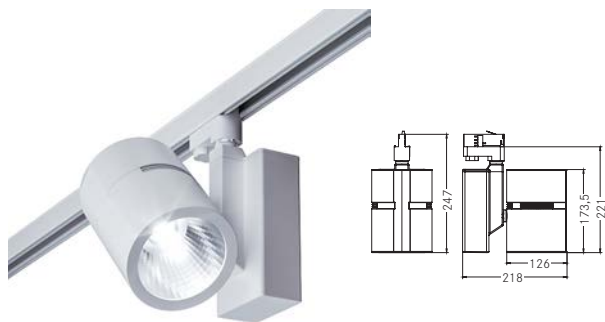

## LED-Schienenstrahler ModulMax® 40 W

Inkl. Lichtquelle: 1 x LED COB, Farbwiedergabe: CRI > 80,  
 Wärmeableitung: passiv (ohne Lüfter), Material: Aluminium / Glas /  
 Kunststoff, Rotationswinkel: dreh- / schwenkbar,  
 Maße Leuchte: Ø 126 mm x 173,5 mm, Gewicht ca. 2,8 kg

Inkl. Betriebsgerät, schaltbar (DALI auf Anfrage), Leistungsfaktor > 0,9  
 (230 V AC 50 Hz). Leuchte inkl. Euro-Adapter für Standard-3-  
 Phasen-Schienen.

### Energieeffizienzklasse: A++ bis A

Diese Leuchte enthält eingebaute LED-Lampen.  
 Die Lampen können in der Leuchte nicht ausgetauscht werden.

### Modulbauweise

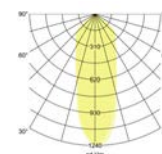

### Leistung LED: 37,5W, Systemleistung: 40 W

Artikel-Nr. weiß	Artikel-Nr. schwarz	Artikel-Nr. silber	Farbtemperatur	Abstrahlwinkel	Abstrahlcharakteristik	Leuchtenlichtstrom	Systemeffizienz	Preis €
88360073	88360083	88360683	2700 K	12°	Spot (SP)	4.028 lm	101 lm/W	339,00
88361073	88361083	88361683	2700 K	24°	Medium Flood (MF)	4.075 lm	102 lm/W	339,00
88362073	88362083	88362683	2700 K	36°	Flood (FL)	4.122 lm	103 lm/W	339,00
88363073	88363083	88363683	2700 K	60°	Wide Flood (WFL)	4.168 lm	104 lm/W	339,00
88356073	88356083	88356683	3000 K	12°	Spot (SP)	4.253 lm	106 lm/W	339,00
88357073	88357083	88357683	3000 K	24°	Medium Flood (MF)	4.302 lm	108 lm/W	339,00
88358073	88358083	88358683	3000 K	36°	Flood (FL)	4.351 lm	109 lm/W	339,00
88359073	88359083	88359683	3000 K	60°	Wide Flood (WFL)	4.400 lm	110 lm/W	339,00
88360074	88360084	88360684	3500 K	12°	Spot (SP)	4.383 lm	110 lm/W	339,00
88361074	88361084	88361684	3500 K	24°	Medium Flood (MF)	4.434 lm	111 lm/W	339,00
88362074	88362084	88362684	3500 K	36°	Flood (FL)	4.484 lm	112 lm/W	339,00
88363074	88363084	88363684	3500 K	60°	Wide Flood (WFL)	4.535 lm	113 lm/W	339,00
88356074	88356084	88356684	4000 K	12°	Spot (SP)	4.437 lm	111 lm/W	339,00
88357074	88357084	88357684	4000 K	24°	Medium Flood (MF)	4.487 lm	112 lm/W	339,00
88358074	88358084	88358684	4000 K	36°	Flood (FL)	4.539 lm	113 lm/W	339,00
88359074	88359084	88359684	4000 K	60°	Wide Flood (WFL)	4.589 lm	115 lm/W	339,00

Artikel-Nr.	Beschreibung	Energieeffizienzklasse Bestromung 700mA	Energieeffizienzklasse Bestromung 1.050mA	Preis €	
88170027	Light Engine 2700K	für ModulMax®	A++	A+	93,70
88170003	Light Engine 3000 K	für ModulMax®	A++	A+	93,70
88170035	Light Engine 3500K	für ModulMax®	A++	A+	93,70
88170004	Light Engine 4000 K	für ModulMax®	A++	A+	93,70
88171001	Reflektor 12°	für ModulMax®			23,60
88171002	Reflektor 24°	für ModulMax®			23,60
88171003	Reflektor 36°	für ModulMax®			23,60
88171006	Reflektor 60°	für ModulMax®			23,60
88947000	Konverter 700mA	für ModulMax®			59,00
88948000	Konverter 1.050mA	für ModulMax®			59,00

Zur bauseitigen Modifikation vorhandener ModulMax® LED-Schienenstrahler.



# 40 W

Systemeffizienz bis zu 115 lm / W  
Leuchtenlichtstrom bis zu 4.589 lm

## Preisvarianten

Abschlag ohne Schutzglas	<b>Basisvariante: nicht dimmbar, inkl. Schutzglas</b>	Aufschlag inkl. DALI-Adapter*	Aufschlag inkl. Spezial Food-Chip, nicht dimmbar
- 12,50 €	<b>339,00 €</b>	+66,00 €	+ 25,30 €

\*nur kompatibel zu DALI  
1-Phasen-Stromschienen  
von Brumberg



ModulMax® – Jetzt schnell & einfach online konfigurieren  
über den BRUMBERG Online-Konfigurator  
[http://www.brumberg.com/de/services/Lichtservice/  
Konfigurator](http://www.brumberg.com/de/services/Lichtservice/Konfigurator)



Individuelle Food-Beleuchtungslösungen  
Grundlegende Informationen zu den Spezial-Anforderungen  
im Bereich Food erhalten Sie auf Anfrage.  
Alle technischen Informationen und Daten stehen Ihnen  
als Download im Online-Konfigurator zur Verfügung.

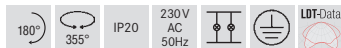
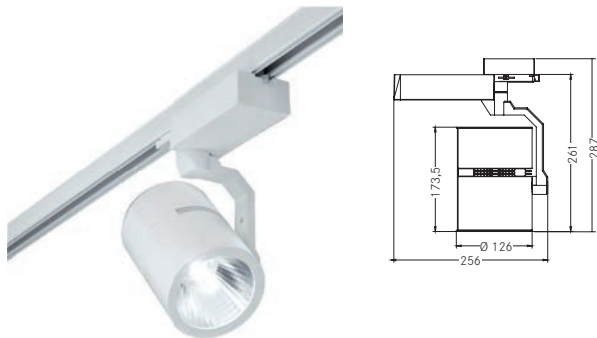

## LED-Schienenstrahler ModulMax® 27 W

Inkl. Lichtquelle: 1 x LED COB, Farbwiedergabe: CRI > 80,  
 Wärmeableitung: passiv (ohne Lüfter), Material: Aluminium / Glas /  
 Kunststoff, Rotationswinkel: dreh- / schwenkbar,  
 Maße Leuchte: Ø 126 mm x 261 mm, Gewicht ca. 2,8 kg

Inkl. Betriebsgerät, schaltbar, Leistungsfaktor > 0,9 (230 V AC 50 Hz),  
 Leuchte inkl. Euro-Adapter für Standard-3-Phasen-Schienen.

### Energieeffizienzklasse: A++ bis A

Diese Leuchte enthält eingebaute LED-Lampen.  
 Die Lampen können in der Leuchte nicht ausgetauscht werden.

### Modulbauweise

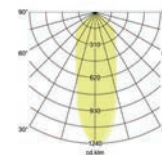

### Leistung LED: 24,3 W, Systemleistung: 27 W

Artikel-Nr. weiß	Artikel-Nr. schwarz	Artikel-Nr. silber	Farbtemperatur	Abstrahlwinkel	Abstrahlcharakteristik	Leuchtenlichtstrom	Systemeffizienz	Preis €
89091027	89095027	89099027	2700K	12°	Spot (SP)	2.792 lm	103 lm/W	375,00
89092027	89096027	89100027	2700K	24°	Medium Flood (MF)	2.824 lm	105 lm/W	375,00
89093027	89097027	89101027	2700K	36°	Flood (FL)	2.856 lm	106 lm/W	375,00
89094027	89098027	89102027	2700K	60°	Wide Flood (WFL)	2.888 lm	107 lm/W	375,00
89091030	89095030	89099030	3000K	12°	Spot (SP)	2.947 lm	109 lm/W	375,00
89092030	89096030	89100030	3000K	24°	Medium Flood (MF)	2.981 lm	110 lm/W	375,00
89093030	89097030	89101030	3000K	36°	Flood (FL)	3.015 lm	112 lm/W	375,00
89094030	89098030	89102030	3000K	60°	Wide Flood (WFL)	3.049 lm	113 lm/W	375,00
89091035	89095035	89099035	3500K	12°	Spot (SP)	3.037 lm	112 lm/W	375,00
89092035	89096035	89100035	3500K	24°	Medium Flood (MF)	3.072 lm	114 lm/W	375,00
89093035	89097035	89101035	3500K	36°	Flood (FL)	3.107 lm	115 lm/W	375,00
89094035	89098035	89102035	3500K	60°	Wide Flood (WFL)	3.142 lm	116 lm/W	375,00
89091040	89095040	89099040	4000K	12°	Spot (SP)	3.074 lm	114 lm/W	375,00
89092040	89096040	89100040	4000K	24°	Medium Flood (MF)	3.109 lm	115 lm/W	375,00
89093040	89097040	89101040	4000K	36°	Flood (FL)	3.145 lm	116 lm/W	375,00
89094040	89098040	89102040	4000K	60°	Wide Flood (WFL)	3.180 lm	118 lm/W	375,00

Artikel-Nr.	Beschreibung	Energieeffizienzklasse Bestromung 700mA	Energieeffizienzklasse Bestromung 1.050mA	Preis €	
88170027	Light Engine 2700K	für ModulMax®	A++	A+	93,70
88170003	Light Engine 3000K	für ModulMax®	A++	A+	93,70
88170035	Light Engine 3500K	für ModulMax®	A++	A+	93,70
88170004	Light Engine 4000K	für ModulMax®	A++	A+	93,70
88171001	Reflektor 12°	für ModulMax®			23,60
88171002	Reflektor 24°	für ModulMax®			23,60
88171003	Reflektor 36°	für ModulMax®			23,60
88171006	Reflektor 60°	für ModulMax®			23,60
88947000	Konverter 700mA	für ModulMax®			59,00
88948000	Konverter 1.050mA	für ModulMax®			59,00

Zur bauseitigen Modifikation vorhandener ModulMax® LED-Schienenstrahler.



# 27W

Systemeffizienz bis zu 118 lm/W  
Leuchtenlichtstrom bis zu 3.180 lm

#### Preisvarianten

Abschlag ohne Schutzglas - 12,50 €	<b>Basisvariante: nicht dimmbar, inkl. Schutzglas</b> <b>375,00 €</b>	Aufschlag inkl. DALI-Adapter nicht verfügbar	Aufschlag inkl. Spezial Food-Chip, nicht dimmbar + 25,30 €
---------------------------------------	--	---	---



ModulMax® – Jetzt schnell & einfach online konfigurieren über den BRUMBERG Online-Konfigurator  
<http://www.brumberg.com/de/services/Lichtservice/Konfigurator>



Individuelle Food-Beleuchtungslösungen  
Grundlegende Informationen zu den Spezial-Anforderungen im Bereich Food erhalten Sie auf Anfrage.  
Alle technischen Informationen und Daten stehen Ihnen als Download im Online-Konfigurator zur Verfügung.

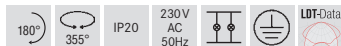
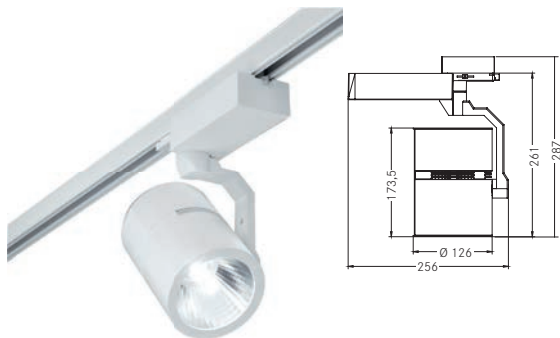

## LED-Schienenstrahler ModulMax® 40 W

Inkl. Lichtquelle: 1 x LED COB, Farbwiedergabe: CRI > 80,  
 Wärmeableitung: passiv (ohne Lüfter), Material: Aluminium / Glas /  
 Kunststoff, Rotationswinkel: dreh- / schwenkbar,  
 Maße Leuchte: Ø 126 mm x 261 mm, Gewicht ca. 2,8 kg

Inkl. Betriebsgerät, schaltbar, Leistungsfaktor > 0,9 (230 V AC 50 Hz),  
 Leuchte inkl. Euro-Adapter für Standard-3-Phasen-Schienen.

### Energieeffizienzklasse: A++ bis A

Diese Leuchte enthält eingebaute LED-Lampen.  
 Die Lampen können in der Leuchte nicht ausgetauscht werden.

### Modulbauweise

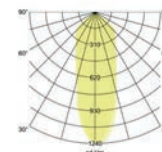

Leistung LED: 37,5 W, Systemleistung: 40 W

Artikel-Nr. weiß	Artikel-Nr. schwarz	Artikel-Nr. silber	Farbtemperatur	Abstrahlwinkel	Abstrahlcharakteristik	Leuchtenlichtstrom	Systemeffizienz	Preis €
89103027	89107027	89111027	2700 K	12°	Spot (SP)	4.028 lm	101 lm/W	375,00
89104027	89108027	89112027	2700 K	24°	Medium Flood (MF)	4.075 lm	102 lm/W	375,00
89105027	89109027	89113027	2700 K	36°	Flood (FL)	4.122 lm	103 lm/W	375,00
89106027	89110027	89114027	2700 K	60°	Wide Flood (WFL)	4.168 lm	104 lm/W	375,00
89103030	89107030	89111030	3000 K	12°	Spot (SP)	4.253 lm	106 lm/W	375,00
89104030	89108030	89112030	3000 K	24°	Medium Flood (MF)	4.302 lm	108 lm/W	375,00
89105030	89109030	89113030	3000 K	36°	Flood (FL)	4.351 lm	109 lm/W	375,00
89106030	89110030	89114030	3000 K	60°	Wide Flood (WFL)	4.400 lm	110 lm/W	375,00
89103035	89107035	89111035	3500 K	12°	Spot (SP)	4.383 lm	110 lm/W	375,00
89104035	89108035	89112035	3500 K	24°	Medium Flood (MF)	4.434 lm	111 lm/W	375,00
89105035	89109035	89113035	3500 K	36°	Flood (FL)	4.484 lm	112 lm/W	375,00
89106035	89110035	89114035	3500 K	60°	Wide Flood (WFL)	4.535 lm	113 lm/W	375,00
89103040	89107040	89111040	4000 K	12°	Spot (SP)	4.437 lm	111 lm/W	375,00
89104040	89108040	89112040	4000 K	24°	Medium Flood (MF)	4.487 lm	112 lm/W	375,00
89105040	89109040	89113040	4000 K	36°	Flood (FL)	4.539 lm	113 lm/W	375,00
89106040	89110040	89114040	4000 K	60°	Wide Flood (WFL)	4.589 lm	115 lm/W	375,00

Artikel-Nr.	Beschreibung	Energieeffizienzklasse Bestromung 700 mA	Energieeffizienzklasse Bestromung 1.050 mA	Preis €	
88170027	Light Engine 2700K	für ModulMax®	A++	A+	93,70
88170003	Light Engine 3000K	für ModulMax®	A++	A+	93,70
88170035	Light Engine 3500K	für ModulMax®	A++	A+	93,70
88170004	Light Engine 4000K	für ModulMax®	A++	A+	93,70
88171001	Reflektor 12°	für ModulMax®			23,60
88171002	Reflektor 24°	für ModulMax®			23,60
88171003	Reflektor 36°	für ModulMax®			23,60
88171006	Reflektor 60°	für ModulMax®			23,60
88947000	Konverter 700mA	für ModulMax®			59,00
88948000	Konverter 1.050mA	für ModulMax®			59,00

Zur bauseitigen Modifikation vorhandener ModulMax® LED-Schienenstrahler.



# 40 W

Systemeffizienz bis zu 115 lm / W  
Leuchtenlichtstrom bis zu 4.589 lm

### Preisvarianten

Abschlag ohne Schutzglas	<b>Basisvariante: nicht dimmbar, inkl. Schutzglas</b>	Aufschlag inkl. DALI-Adapter	Aufschlag inkl. Spezial Food-Chip, nicht dimmbar
- 12,50 €	<b>375,00 €</b>	nicht verfügbar	+ 25,30 €



ModulMax® – Jetzt schnell & einfach online konfigurieren über den BRUMBERG Online-Konfigurator  
<http://www.brumberg.com/de/services/Lichtservice/Konfigurator>



Individuelle Food-Beleuchtungslösungen  
Grundlegende Informationen zu den Spezial-Anforderungen im Bereich Food erhalten Sie auf Anfrage.  
Alle technischen Informationen und Daten stehen Ihnen als Download im Online-Konfigurator zur Verfügung.

### 3-Phasen-Stromschienen

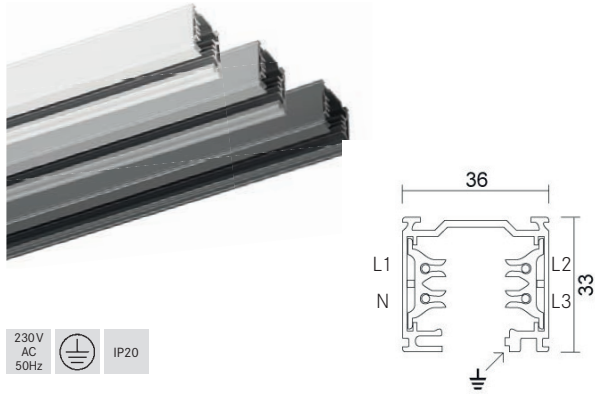

### 1-Phasen-Stromschienen DALI

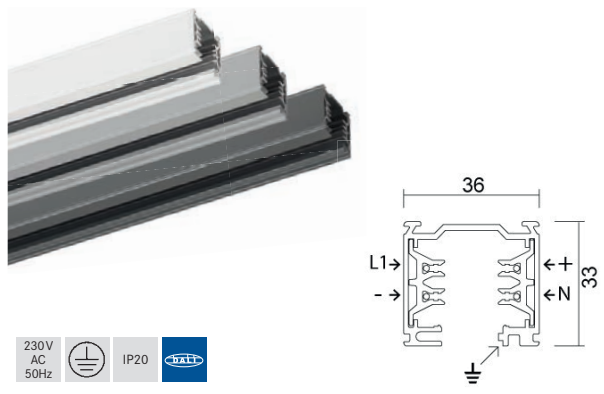

#### 3-Phasen-Stromschienen

Artikel-Nr.	Länge	Farbe	Preis €
88101070	1.000 mm	weiß	35,00
88101080	1.000 mm	schwarz	35,00
88101250	1.000 mm	alu anodisiert	35,00
88102070	2.000 mm	weiß	66,80
88102080	2.000 mm	schwarz	66,80
88102250	2.000 mm	alu anodisiert	66,80
88103070	3.000 mm	weiß	96,90
88103080	3.000 mm	schwarz	96,90
88103250	3.000 mm	alu anodisiert	96,90
88104070	4.000 mm	weiß	128,70
88104080	4.000 mm	schwarz	128,70
88104250	4.000 mm	alu anodisiert	128,70

#### 1-Phasen-Stromschienen DALI

Artikel-Nr.	Länge	Farbe	Preis €
88161070	1.000 mm	weiß	49,10
88161080	1.000 mm	schwarz	49,10
88161250	1.000 mm	alu anodisiert	49,10
88162070	2.000 mm	weiß	88,70
88162080	2.000 mm	schwarz	88,70
88162250	2.000 mm	alu anodisiert	88,70
88163070	3.000 mm	weiß	132,10
88163080	3.000 mm	schwarz	132,10
88163250	3.000 mm	alu anodisiert	132,10
88164070	4.000 mm	weiß	177,40
88164080	4.000 mm	schwarz	177,40
88164250	4.000 mm	alu anodisiert	177,40

Passende DALI-Schienenstrahler auf Anfrage.  
 DALI-Kompatibilität: Es ist zwangsläufig der Schienenstrahler und das Schienensystem von Brumberg zu verwenden!

#### Planungshilfe, Draufsicht:

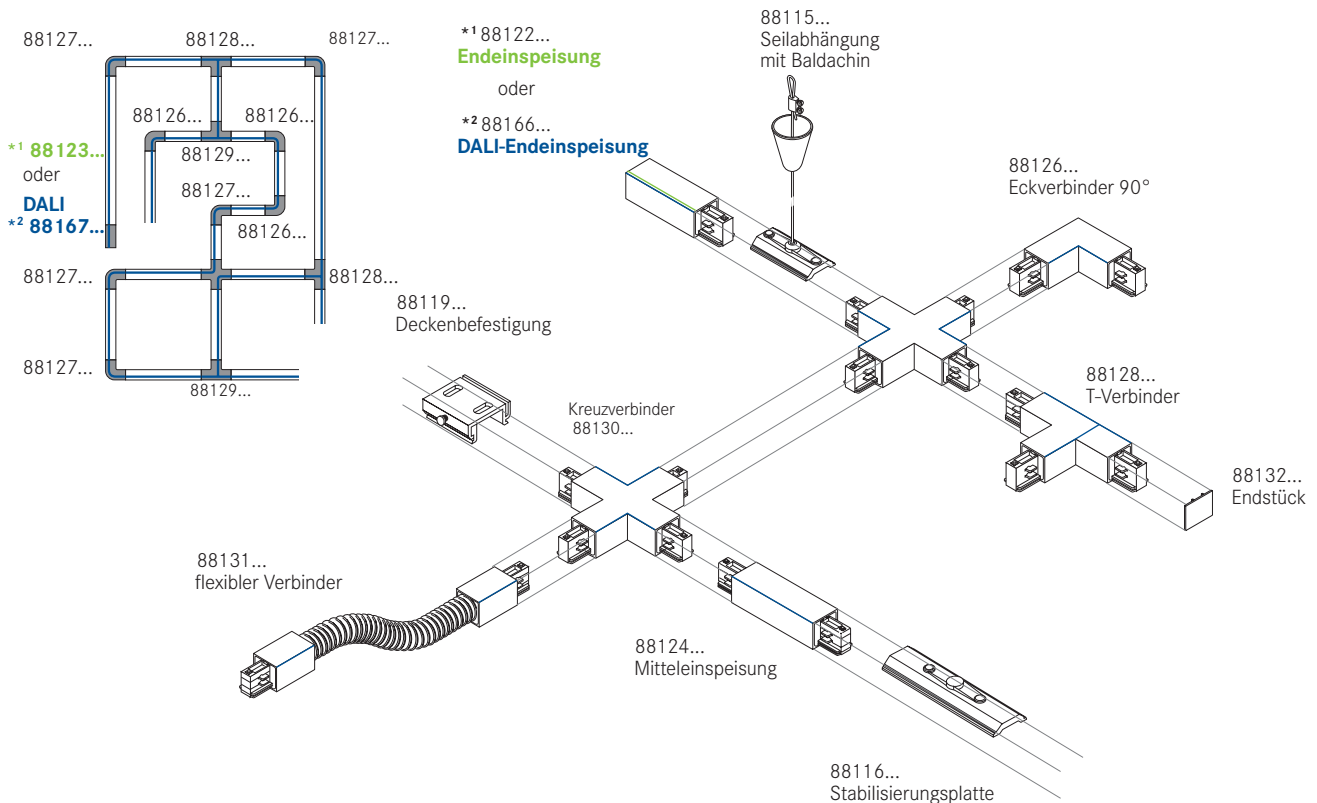



**\*1 Endeinspeisung, Schutzleiter links für 3-Phasen-Stromschienen**

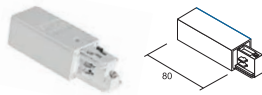

Artikel-Nr.	Farbe	Preis €
88123070	weiß	15,80
88123080	schwarz	15,80
88123680	silber	15,80

**\*1 Endeinspeisung, Schutzleiter rechts für 3-Phasen-Stromschienen**

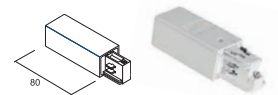

Artikel-Nr.	Farbe	Preis €
88122070	weiß	15,80
88122080	schwarz	15,80
88122680	silber	15,80

**DALI \*2 Endeinspeisung, Schutzleiter links für 1-Phasen-Stromschienen**

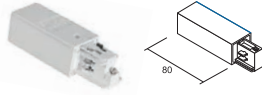

Artikel-Nr.	Farbe	Preis €
88167070	weiß	17,50
88167080	schwarz	17,50
88167680	silber	17,50

**DALI \*2 Endeinspeisung, Schutzleiter rechts für 1-Phasen-Stromschienen**

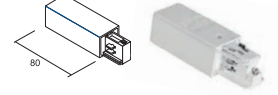

Artikel-Nr.	Farbe	Preis €
88166070	weiß	17,50
88166080	schwarz	17,50
88166680	silber	17,50

**Elektrischer Verbinder**

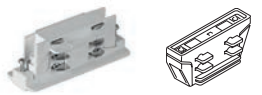

Artikel-Nr.	Farbe	Preis €
88114070	weiß	10,90
88114080	schwarz	10,90
88114680	silber	10,90

**Mechanischer Verbinder**

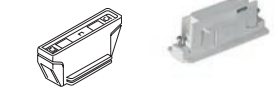

Artikel-Nr.	Farbe	Preis €
88125070	weiß	6,80
88125080	schwarz	6,80

**Eckverbinder 90°, Schutzleiter innen**

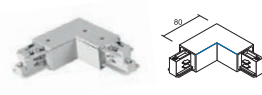

Artikel-Nr.	Farbe	Preis €
88126070	weiß	33,80
88126080	schwarz	33,80
88126680	silber	33,80

**Eckverbinder 90°, Schutzleiter außen**

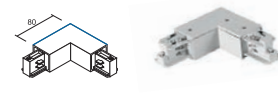

Artikel-Nr.	Farbe	Preis €
88127070	weiß	33,80
88127080	schwarz	33,80
88127680	silber	33,80

**T-Verbinder, Schutzleiter links**



Artikel-Nr.	Farbe	Preis €
88129070	weiß	51,90
88129080	schwarz	51,90
88129680	silber	51,90

**T-Verbinder, Schutzleiter rechts**

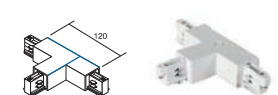

Artikel-Nr.	Farbe	Preis €
88128070	weiß	51,90
88128080	schwarz	51,90
88128680	silber	51,90

**Flex-Eckverbinder, Schutzleiter innen**

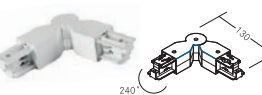

Artikel-Nr.	Farbe	Preis €
88134070	weiß	52,00
88134080	schwarz	52,00
88134680	silber	52,00

**Kreuzverbinder**

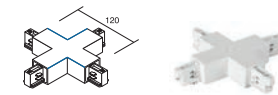

Artikel-Nr.	Farbe	Preis €
88130070	weiß	66,60
88130080	schwarz	66,60
88130680	silber	66,60

**Mitteinspeisung**

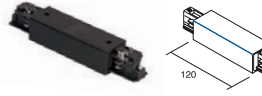

Artikel-Nr.	Farbe	Preis €
88124070	weiß	31,70
88124080	schwarz	31,70
88124680	silber	31,70

**Flexibler Verbinder**



Artikel-Nr.	Farbe	Preis €
88131070	weiß	41,20
88131080	schwarz	41,20
88131680	silber	41,20

**Stabilisierungsplatte, alu-roh**

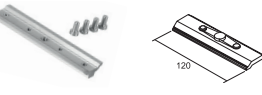

Artikel-Nr.	Länge	Preis €
88116250	120 mm	8,50

**Deckenbefestigung, alu-roh**

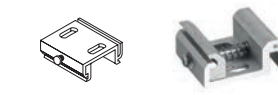

Artikel-Nr.	Preis €
88119250	7,10

**Endstück**



Artikel-Nr.	Farbe	Preis €
88132070	weiß	2,10
88132080	schwarz	2,10
88132680	silber	2,10

**Eindringschutz für Stromschiene, 1.000 mm**

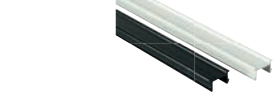

Artikel-Nr.	Farbe	Preis €
88133070	weiß	9,50
88133080	schwarz	9,50

**Seilabhängung mit Schnellspanner**



Artikel-Nr.	Farbe	Pendellänge	Preis €
88135000	silber	2.000 mm	19,90
88136000	silber	3.000 mm	27,50
88137000	silber	5.000 mm	35,00

**Seilabhängung mit Baldachin**

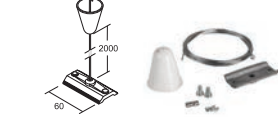

Artikel-Nr.	Farbe	Preis €
88115070	weiß	6,80
88115080	schwarz	6,80

Seilstärke: 1,5 mm, Pendellänge 2.000 mm

Seilstärke: 1,2 mm



# 2

## Projektleuchten **Hotel und Gastronomie**







### Anbauleuchte KORİ, 310 x 310 inkl. Indirektanteil

Deckenleuchte in quadratischem Design mit abgerundeten Ecken, Lichtaustritt durch mundgeblasenes, mattes Opalglas mit indirektem Lichtanteil. Schirmmaterial: Chintz; Schirmfarbe: schwarz. Weitere Schirmvarianten auf Anfrage lieferbar.

Ausführung: E14, Leistung: 3 x max. 40 W, Maße: L 310 x B 310 x H 90 mm

Lieferbare Schirmfarben und Sonderlösungen finden Sie bei jedem Produkt online auf unserer Webseite als PDF.

**Energieeffizienzklasse: A++ bis E**

Artikel-Nr.	Farbe	Preis €
58191000	Schirm schwarz	328,70



Dieser Artikel unterliegt der Rabattgruppe 2!



### LED-Anbauleuchte KORİ, 310 x 310 inkl. Indirektanteil

Deckenleuchte in quadratischem Design mit abgerundeten Ecken, Lichtaustritt durch mundgeblasenes, mattes Opalglas mit indirektem Lichtanteil. Schaltbar, Schirmmaterial: Chintz; Schirmfarbe: schwarz. Weitere Schirmvarianten auf Anfrage lieferbar.

Leuchtmittel: LED, Farbwiedergabe: CRI > 80, Leistung: 15 W, Lichtstrom: 1.370 lm, Maße: L 310 x B 310 x H 90 mm

Lieferbare Schirmfarben und Sonderlösungen finden Sie bei jedem Produkt online auf unserer Webseite als PDF.

**Energieeffizienzklasse: A++ bis A**

Diese Leuchte enthält eingebaute LED-Lampen. Die Lampen können in der Leuchte nicht ausgetauscht werden.

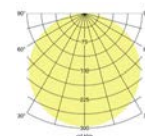

Artikel-Nr.	Farbe	Lichtstrom	Lichtfarbe	Preis €
58192003	Schirm schwarz	1.370 lm	3000 K	510,10



Dieser Artikel unterliegt der Rabattgruppe 2!



### Anbauleuchte KORİ, 380 x 380 inkl. Indirektanteil

Deckenleuchte in quadratischem Design mit abgerundeten Ecken, Lichtaustritt durch mundgeblasenes, mattes Opalglas mit indirektem Lichtanteil. Schirmmaterial: Chintz; Schirmfarbe: hellbraun. Weitere Schirmvarianten auf Anfrage lieferbar.

Ausführung: E14, Leistung: 4 x max. 40 W, Maße: L 380 x B 380 x H 95 mm

Lieferbare Schirmfarben und Sonderlösungen finden Sie bei jedem Produkt online auf unserer Webseite als PDF.

**Energieeffizienzklasse: A++ bis E**

Artikel-Nr.	Farbe	Preis €
58193000	Schirm hellbraun	520,30



Dieser Artikel unterliegt der Rabattgruppe 2!



### LED-Anbauleuchte KORİ, 380 x 380 inkl. Indirektanteil

Deckenleuchte in quadratischem Design mit abgerundeten Ecken, Lichtaustritt durch mundgeblasenes, mattes Opalglas mit indirektem Lichtanteil. Schaltbar, Schirmmaterial: Chintz; Schirmfarbe: hellbraun. Weitere Schirmvarianten auf Anfrage lieferbar.

Leuchtmittel: LED, Farbwiedergabe: CRI > 80, Leistung: 18 W, Lichtstrom: 1.810 lm, Maße: L 380 x B 380 x H 95 mm

Lieferbare Schirmfarben und Sonderlösungen finden Sie bei jedem Produkt online auf unserer Webseite als PDF.

**Energieeffizienzklasse: A++ bis A**

Diese Leuchte enthält eingebaute LED-Lampen. Die Lampen können in der Leuchte nicht ausgetauscht werden.

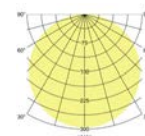

Artikel-Nr.	Farbe	Lichtstrom	Lichtfarbe	Preis €
58194003	Schirm hellbraun	1.810 lm	3000 K	737,80

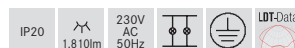

Dieser Artikel unterliegt der Rabattgruppe 2!



### Anbauleuchte 330, inkl. Indirektanteil

Deckenleuchte in rundem Design, Lichtaustritt durch mundgeblasenes, mattes Opalglas mit indirektem Lichtanteil.  
 Schirmmaterial: Chintz; Schirmfarbe: grau.  
 Weitere Schirmvarianten auf Anfrage lieferbar.

Ausführung: E27, Leistung: 2 x max. 60 W, Maße: D 330 x H 70 mm

Lieferbare Schirmfarben und Sonderlösungen finden Sie bei jedem Produkt online auf unserer Webseite als PDF.

Energieeffizienzklasse: A++ bis E

Artikel-Nr.	Farbe	Preis €
58211000	Schirm grau	245,40



Dieser Artikel unterliegt der Rabattgruppe 2!



### LED-Anbauleuchte 330, inkl. Indirektanteil

Deckenleuchte in rundem Design, Lichtaustritt durch mundgeblasenes, mattes Opalglas mit indirektem Lichtanteil. Schaltbar.  
 Schirmmaterial: Chintz; Schirmfarbe: grau.  
 Weitere Schirmvarianten auf Anfrage lieferbar.

Leuchtmittel: LED, Farbwiedergabe: CRI > 80, Leistung: 15 W, Lichtstrom: 1.360 lm, Maße: D 330 x H 70 mm

Lieferbare Schirmfarben und Sonderlösungen finden Sie bei jedem Produkt online auf unserer Webseite als PDF.

Energieeffizienzklasse: A++ bis A

Diese Leuchte enthält eingebaute LED-Lampen. Die Lampen können in der Leuchte nicht ausgetauscht werden.

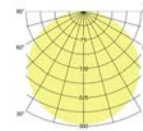

Artikel-Nr.	Farbe	Lichtstrom	Lichtfarbe	Preis €
58212003	Schirm grau	1.360 lm	3000 K	417,30



Dieser Artikel unterliegt der Rabattgruppe 2!



Restaurant, Dortmund



### Anbauleuchte 420, inkl. Indirektanteil

Deckenleuchte in rundem Design, Lichtaustritt durch mundgeblasenes, mattes Opalglas mit indirektem Lichtanteil.  
 Schirmmaterial: Chintz; Schirmfarbe: orange.  
 Weitere Schirmvarianten auf Anfrage lieferbar.

Ausführung: E27, Leistung: 3 x max. 60 W, Maße: D 420 x H 90 mm

Lieferbare Schirmfarben und Sonderlösungen finden Sie bei jedem Produkt online auf unserer Webseite als PDF.

**Energieeffizienzklasse: A++ bis E**

Artikel-Nr.	Farbe	Preis €
58213000	Schirm orange	312,00

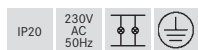

Dieser Artikel unterliegt der Rabattgruppe 2!



### LED-Anbauleuchte 420, inkl. Indirektanteil

Deckenleuchte in rundem Design, Lichtaustritt durch mundgeblasenes, mattes Opalglas mit indirektem Lichtanteil. Schaltbar.  
 Schirmmaterial: Chintz; Schirmfarbe: orange.  
 Weitere Schirmvarianten auf Anfrage lieferbar.

Leuchtmittel: LED, Farbwiedergabe: CRI > 80, Leistung: 25 W, Lichtstrom: 1.990 lm, Maße: D 420 x H 90 mm

Lieferbare Schirmfarben und Sonderlösungen finden Sie bei jedem Produkt online auf unserer Webseite als PDF.

**Energieeffizienzklasse: A++ bis A**

Diese Leuchte enthält eingebaute LED-Lampen. Die Lampen können in der Leuchte nicht ausgetauscht werden.

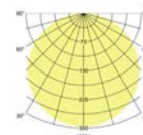

Artikel-Nr.	Farbe	Lichtstrom	Lichtfarbe	Preis €
58214003	Schirm orange	1.990 lm	3000 K	526,90



Dieser Artikel unterliegt der Rabattgruppe 2!



### Anbauleuchte 470, inkl. Indirektanteil

Deckenleuchte in rundem Design, Lichtaustritt durch mundgeblasenes, mattes Opalglas mit indirektem Lichtanteil.  
 Schirmmaterial: Chintz; Schirmfarbe: violett.  
 Weitere Schirmvarianten auf Anfrage lieferbar.

Ausführung: E27, Leistung: 3 x max. 60 W, Maße: D 470 x H 110 mm

Lieferbare Schirmfarben und Sonderlösungen finden Sie bei jedem Produkt online auf unserer Webseite als PDF.

**Energieeffizienzklasse: A++ bis E**

Artikel-Nr.	Farbe	Preis €
58215000	Schirm violett	428,70

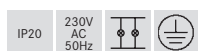

Dieser Artikel unterliegt der Rabattgruppe 2!



### LED-Anbauleuchte 470, inkl. Indirektanteil

Deckenleuchte in rundem Design, Lichtaustritt durch mundgeblasenes, mattes Opalglas mit indirektem Lichtanteil. Schaltbar.  
 Schirmmaterial: Chintz; Schirmfarbe: violett.  
 Weitere Schirmvarianten auf Anfrage lieferbar.

Leuchtmittel: LED, Farbwiedergabe: CRI > 80, Leistung: 29 W, Lichtstrom: 2.660 lm, Maße: D 470 x H 110 mm

Lieferbare Schirmfarben und Sonderlösungen finden Sie bei jedem Produkt online auf unserer Webseite als PDF.

**Energieeffizienzklasse: A++ bis A**

Diese Leuchte enthält eingebaute LED-Lampen. Die Lampen können in der Leuchte nicht ausgetauscht werden.

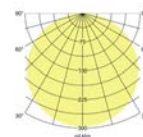

Artikel-Nr.	Farbe	Lichtstrom	Lichtfarbe	Preis €
58216003	Schirm violett	2.660 lm	3000 K	695,60



Dieser Artikel unterliegt der Rabattgruppe 2!



## Anbauleuchte Soft Cube, 280 x 280

Quadratische Stoffleuchte zum Deckenanbau.  
 Diffusor aus Polycarbonatfolie, Schirmmaterial: Chintz;  
 Schirmfarbe: rot.  
 Weitere Schirmvarianten auf Anfrage lieferbar.

Ausführung: E27, Leistung: 2 x max. 60 W, Maße: L 280 x B 280 x  
 H 180 mm, Lichtstrom vermessen mit 2 x 10 W

Energieeffizienzklasse: A++ bis E

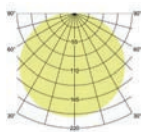

Artikel-Nr.	Farbe	Lichtstrom	Preis €
58231000	Schirm rot	1.220 lm	224,60



Dieser Artikel unterliegt der Rabattgruppe 2!

Schirm-Farbfächer 53498 zur Farbauswahl  
 (auf Anfrage lieferbar)

Mit diesem Farbfächer können Sie aus allen lieferbaren  
 Farben Ihre Wunsch-Schirmfarbe auswählen.

Eine Übersicht der lieferbaren Farben und weitere  
 Sonderlösungen finden Sie ebenfalls online beim  
 jeweiligen Produkt auf unserer Webseite als PDF.







### Anbauleuchte Soft Cube, 380 x 380

Quadratische Stoffleuchte zum Deckenanbau. Diffusor aus Polycarbonatfolie, Schirmmaterial: Chintz; Schirmfarbe: hellbraun. Weitere Schirmvarianten auf Anfrage lieferbar.

Ausführung: E27, Leistung: 3 x max. 60 W, Maße: L 380 x B 380 x H 180 mm, Lichtstrom vermessen mit 3 x 10 W

Lieferbare Schirmfarben und Sonderlösungen finden Sie bei jedem Produkt online auf unserer Webseite als PDF.

Energieeffizienzklasse: A++ bis E

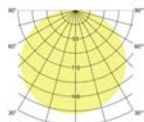

Artikel-Nr.	Farbe	Lichtstrom	Preis €
58233000	Schirm hellbraun	1.830 lm	257,90



Dieser Artikel unterliegt der Rabattgruppe 2!



### Anbauleuchte Soft Cube, 480 x 480

Quadratische Stoffleuchte zum Deckenanbau. Diffusor aus Polycarbonatfolie, Schirmmaterial: Chintz; Schirmfarbe: hellbraun. Weitere Schirmvarianten auf Anfrage lieferbar.

Ausführung: E27, Leistung: 3 x max. 60 W, Maße: L 480 x B 480 x H 180 mm, Lichtstrom vermessen mit 3 x 10 W

Lieferbare Schirmfarben und Sonderlösungen finden Sie bei jedem Produkt online auf unserer Webseite als PDF.

Energieeffizienzklasse: A++ bis E

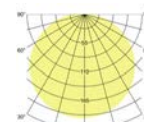

Artikel-Nr.	Farbe	Lichtstrom	Preis €
58235000	Schirm hellbraun	1.830 lm	295,40



Dieser Artikel unterliegt der Rabattgruppe 2!



### Anbauleuchte Soft Cube, 580 x 580

Quadratische Stoffleuchte zum Deckenanbau. Diffusor aus Polycarbonatfolie, Schirmmaterial: Chintz; Schirmfarbe: hellbraun. Weitere Schirmvarianten auf Anfrage lieferbar.

Ausführung: E27, Leistung: 5 x max. 60 W, Maße: L 580 x B 580 x H 180 mm, Lichtstrom vermessen mit 5 x 10 W

Lieferbare Schirmfarben und Sonderlösungen finden Sie bei jedem Produkt online auf unserer Webseite als PDF.

Energieeffizienzklasse: A++ bis E

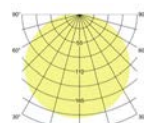

Artikel-Nr.	Farbe	Lichtstrom	Preis €
58237000	Schirm hellbraun	3.040 lm	370,30



Dieser Artikel unterliegt der Rabattgruppe 2!



### Anbauleuchte Soft Cube, 780 x 780

Quadratische Stoffleuchte zum Deckenanbau. Diffusor aus Polycarbonatfolie, Schirmmaterial: Chintz; Schirmfarbe: hellbraun. Weitere Schirmvarianten auf Anfrage lieferbar.

Ausführung: E27, Leistung: 5 x max. 60 W, Maße: L 780 x B 780 x H 180 mm, Lichtstrom vermessen mit 5 x 10 W

Lieferbare Schirmfarben und Sonderlösungen finden Sie bei jedem Produkt online auf unserer Webseite als PDF.

Energieeffizienzklasse: A++ bis E

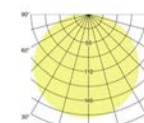

Artikel-Nr.	Farbe	Lichtstrom	Preis €
58239000	Schirm hellbraun	3.040 lm	474,50



Dieser Artikel unterliegt der Rabattgruppe 2!



## Anbauleuchte Soft Tube, 280

Zylindrische Stoffleuchte zum Deckenanbau.  
Diffusor aus Polycarbonatfolie, Schirmmaterial: Chintz;  
Schirmfarbe: haselnuss.

Weitere Schirmvarianten auf Anfrage lieferbar.

Ausführung: E27, Leistung: 2 x max. 60 W, Maße: D 280 x H 180 mm,  
Lichtstrom vermessen mit 2 x 10 W

Lieferbare Schirmfarben und Sonderlösungen finden Sie bei jedem  
Produkt online auf unserer Webseite als PDF.

**Energieeffizienzklasse: A++ bis E**

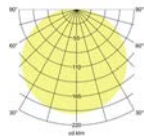

Artikel-Nr.	Farbe	Lichtstrom	Preis €
58250000	Schirm haselnuss	1.220 lm	203,70

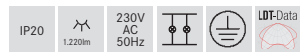

Dieser Artikel unterliegt der Rabattgruppe 2!



### Anbauleuchte Soft Tube, 380

Zylindrische Stoffleuchte zum Deckenanbau.  
Diffusor aus Polycarbonatfolie, Schirmmaterial: Chintz; Schirmfarbe: schwarz. Weitere Schirmvarianten auf Anfrage lieferbar.

Ausführung: E27, Leistung: 3 x max. 60 W, Maße: D 380 x H 180 mm, Lichtstrom vermessen mit 3 x 10 W

Lieferbare Schirmfarben und Sonderlösungen finden Sie bei jedem Produkt online auf unserer Webseite als PDF.

Energieeffizienzklasse: A++ bis E

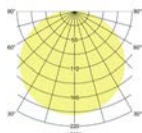

Artikel-Nr.	Farbe	Lichtstrom	Preis €
58252000	Schirm schwarz	1.830 lm	237,10



Dieser Artikel unterliegt der Rabattgruppe 2!



### Anbauleuchte Soft Tube, 480

Zylindrische Stoffleuchte zum Deckenanbau.  
Diffusor aus Polycarbonatfolie, Schirmmaterial: Chintz; Schirmfarbe: schwarz. Weitere Schirmvarianten auf Anfrage lieferbar.

Ausführung: E27, Leistung: 3 x max. 60 W, Maße: D 480 x H 180 mm, Lichtstrom vermessen mit 3 x 10 W

Lieferbare Schirmfarben und Sonderlösungen finden Sie bei jedem Produkt online auf unserer Webseite als PDF.

Energieeffizienzklasse: A++ bis E

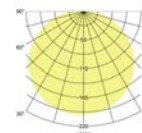

Artikel-Nr.	Farbe	Lichtstrom	Preis €
58254000	Schirm schwarz	1.830 lm	270,40

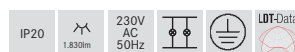

Dieser Artikel unterliegt der Rabattgruppe 2!



### Anbauleuchte Soft Tube, 580

Zylindrische Stoffleuchte zum Deckenanbau.  
Diffusor aus Polycarbonatfolie, Schirmmaterial: Chintz; Schirmfarbe: schwarz. Weitere Schirmvarianten auf Anfrage lieferbar.

Ausführung: E27, Leistung: 5 x max. 60 W, Maße: D 580 x H 180 mm, Lichtstrom vermessen mit 5 x 10 W

Lieferbare Schirmfarben und Sonderlösungen finden Sie bei jedem Produkt online auf unserer Webseite als PDF.

Energieeffizienzklasse: A++ bis E

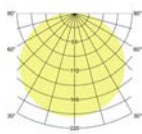

Artikel-Nr.	Farbe	Lichtstrom	Preis €
58256000	Schirm schwarz	3.040 lm	349,50



Dieser Artikel unterliegt der Rabattgruppe 2!



### Anbauleuchte Soft Tube, 780

Zylindrische Stoffleuchte zum Deckenanbau.  
Diffusor aus Polycarbonatfolie, Schirmmaterial: Chintz; Schirmfarbe: schwarz. Weitere Schirmvarianten auf Anfrage lieferbar.

Ausführung: E27, Leistung: 5 x max. 60 W, Maße: D 780 x H 180 mm, Lichtstrom vermessen mit 5 x 10 W

Lieferbare Schirmfarben und Sonderlösungen finden Sie bei jedem Produkt online auf unserer Webseite als PDF.

Energieeffizienzklasse: A++ bis E

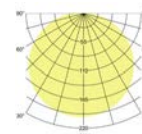

Artikel-Nr.	Farbe	Lichtstrom	Preis €
58258000	Schirm schwarz	3.040 lm	437,00



Dieser Artikel unterliegt der Rabattgruppe 2!



### Pendelleuchte Soft Tube, 280

Stoffpendelleuchte in zylindrischer Form.  
 Diffusor aus Polycarbonatfolie. Schirmmaterial: Chintz;  
 Schirmfarbe: grün, Pendellänge: 1.500 mm.  
 Weitere Schirmvarianten auf Anfrage lieferbar.

Ausführung: E27, Leistung: 1 x max. 60 W, Maße: D 280 x H 180 mm,  
 Lichtstrom vermessen mit 1 x 10 W

Lieferbare Schirmfarben und Sonderlösungen finden Sie bei jedem  
 Produkt online auf unserer Webseite als PDF.

Energieeffizienzklasse: A++ bis E

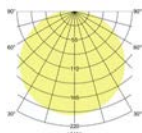

Artikel-Nr.	Farbe	Lichtstrom	Preis €
58260150	nickel matt / Schirm grün	610 lm	249,60



Dieser Artikel unterliegt der Rabattgruppe 2!



### Pendelleuchte Soft Tube, 380

Stoffpendelleuchte in zylindrischer Form.  
 Diffusor aus Polycarbonatfolie. Schirmmaterial: Chintz;  
 Schirmfarbe: grün, Pendellänge: 1.500 mm.  
 Weitere Schirmvarianten auf Anfrage lieferbar.

Ausführung: E27, Leistung: 1 x max. 60 W, Maße: D 380 x H 180 mm,  
 Lichtstrom vermessen mit 1 x 10 W

Lieferbare Schirmfarben und Sonderlösungen finden Sie bei jedem  
 Produkt online auf unserer Webseite als PDF.

Energieeffizienzklasse: A++ bis E

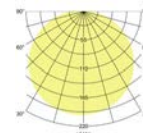

Artikel-Nr.	Farbe	Lichtstrom	Preis €
58262150	nickel matt / Schirm grün	610 lm	270,40



Dieser Artikel unterliegt der Rabattgruppe 2!



### Pendelleuchte Soft Tube, 480

Stoffpendelleuchte in zylindrischer Form.  
 Diffusor aus Polycarbonatfolie. Schirmmaterial: Chintz;  
 Schirmfarbe: grau, Pendellänge: 1.500 mm.  
 Weitere Schirmvarianten auf Anfrage lieferbar.

Ausführung: E27, Leistung: 3 x max. 60 W, Maße: D 480 x H 180 mm,  
 Lichtstrom vermessen mit 3 x 10 W

Lieferbare Schirmfarben und Sonderlösungen finden Sie bei jedem  
 Produkt online auf unserer Webseite als PDF.

Energieeffizienzklasse: A++ bis E

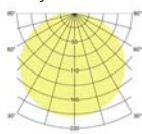

Artikel-Nr.	Farbe	Lichtstrom	Preis €
58264150	nickel matt / Schirm grau	1.830 lm	416,20



Dieser Artikel unterliegt der Rabattgruppe 2!



### Pendelleuchte Soft Tube, 580

Stoffpendelleuchte in zylindrischer Form.  
 Diffusor aus Polycarbonatfolie. Schirmmaterial: Chintz;  
 Schirmfarbe: grau, Pendellänge: 1.500 mm.  
 Weitere Schirmvarianten auf Anfrage lieferbar.

Ausführung: E27, Leistung: 5 x max. 60 W, Maße: D 580 x H 180 mm,  
 Lichtstrom vermessen mit 5 x 10 W

Lieferbare Schirmfarben und Sonderlösungen finden Sie bei jedem  
 Produkt online auf unserer Webseite als PDF.

Energieeffizienzklasse: A++ bis E

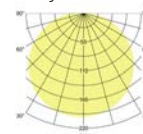

Artikel-Nr.	Farbe	Lichtstrom	Preis €
58266150	nickel matt / Schirm grau	3.040 lm	478,60



Dieser Artikel unterliegt der Rabattgruppe 2!



### Pendelleuchte Soft Tube, 780

Stoffpendelleuchte in zylindrischer Form.  
 Diffusor aus Polycarbonatfolie. Schirmmaterial: Chintz;  
 Schirmfarbe: grau, Pendellänge: 1.500 mm.  
 Weitere Schirmvarianten auf Anfrage lieferbar.

Ausführung: E27, Leistung: 5 x max. 60 W, Maße: D 780 x H 180 mm  
 Lichtstrom vermessen mit 5 x 10 W

Lieferbare Schirmfarben und Sonderlösungen finden Sie bei jedem  
 Produkt online auf unserer Webseite als PDF.

**Energieeffizienzklasse: A++ bis E**

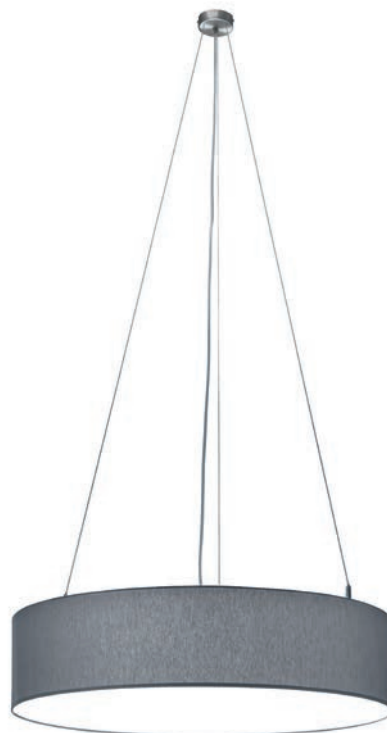
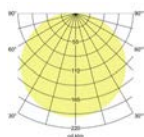

Artikel-Nr.	Farbe	Lichtstrom	Preis €
58268150	nickel matt / Schirm grau	3.040 lm	578,60



Dieser Artikel unterliegt der Rabattgruppe 2!



## Anbauleuchte, IP43

Als Glasleuchte ausgeführte Decken- oder Wandenbauleuchte. In zeitlosem, runden Design, lieferbar in verschiedenen Leuchtmittel- und Leistungsausführungen. LED-Ausführungen schaltbar. Mundgeblasenes Opalglas mit Glasbefestigung über Bajonettverschluss.

Leuchten mit LED-Leuchtmittel enthalten eingebaute LED-Lampen. Die Lampen können in der Leuchte nicht ausgetauscht werden.

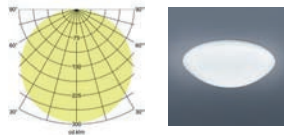

Artikel-Nr.	Ausführung	Maße	Leistung	Energieeffizienzklasse	Lichtfarbe	Lichtstrom	Preis €
58272003	LED	D 250 x H 100 mm	11 W	A++ bis A	3000 K	1.020 lm	248,50
58274003	LED	D 300 x H 100 mm	15 W	A++ bis A	3000 K	1.460 lm	286,50
58276003	LED	D 350 x H 120 mm	25 W	A++ bis A	3000 K	2.110 lm	391,90
58278003	LED	D 450 x H 130 mm	29 W	A++ bis A	3000 K	2.660 lm	518,50
58280003	LED	D 550 x H 150 mm	29 W	A++ bis A	3000 K	2.690 lm	628,20
58271000	E27	D 250 x H 100 mm	1 x max. 60 W	A++ bis E	-		78,80
58273000	E27	D 300 x H 100 mm	2 x max. 60 W	A++ bis E	-		103,80
58275000	E27	D 350 x H 120 mm	3 x max. 60 W	A++ bis E	-		162,10
58277000	E27	D 450 x H 130 mm	3 x max. 60 W	A++ bis E	-		220,40
58279000	E27	D 550 x H 150 mm	3 x max. 60 W	A++ bis E	-		345,40

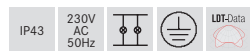

Diese Artikel unterliegen der Rabattgruppe 2!



## Anbauleuchte, IP43

Als Glasleuchte ausgeführte Decken- oder Wandenbauleuchte. In zeitlosem, zylindrischen Design, lieferbar in verschiedenen Leuchtmittel- und Leistungsausführungen. LED-Ausführungen schaltbar. Mundgeblasenes Opalglas mit Glasbefestigung über Bajonettverschluss.

Leuchten mit LED-Leuchtmittel enthalten eingebaute LED-Lampen. Die Lampen können in der Leuchte nicht ausgetauscht werden.

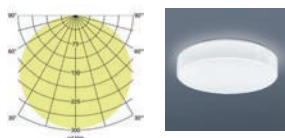

Artikel-Nr.	Ausführung	Maße	Leistung	Energieeffizienzklasse	Lichtfarbe	Lichtstrom	Preis €
58292003	LED	D 260 x H 65 mm	11 W	A++ bis A	3000 K	940 lm	290,70
58294003	LED	D 310 x H 70 mm	15 W	A++ bis A	3000 K	1.330 lm	332,90
58296003	LED	D 400 x H 90 mm	25 W	A++ bis A	3000 K	1.950 lm	442,60
58298003	LED	D 450 x H 110 mm	29 W	A++ bis A	3000 K	2.620 lm	619,70
58291000	E27	D 260 x H 65 mm	1 x max. 60 W	A++ bis E	-		120,40
58293000	E27	D 310 x H 70 mm	2 x max. 60 W	A++ bis E	-		162,10
58295000	E27	D 400 x H 90 mm	3 x max. 60 W	A++ bis E	-		220,40
58297000	E27	D 450 x H 110 mm	3 x max. 60 W	A++ bis E	-		345,40

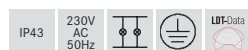

Diese Artikel unterliegen der Rabattgruppe 2!



### Wandanbauleuchte

Wandanbauleuchte mit Stoffschirm, Ausladung: 360 mm, Höhe: 270 mm, Breite: 170 mm, Arm schwenkbar, Schirmmaterial: Chintz; Schirmfarbe: rohweiß, Oberfläche: nickel matt. Weitere Schirmvarianten auf Anfrage lieferbar.

Ausführung: E27, Leistung: 1 x max. 60 W

Lieferbare Schirmfarben und Sonderlösungen finden Sie bei jedem Produkt online auf unserer Webseite als PDF.

**Energieeffizienzklasse: A++ bis E**

Artikel-Nr.	Farbe	Preis €
58171150	nickel matt / Schirm rohweiß	303,70

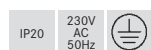

Dieser Artikel unterliegt der Rabattgruppe 2!



### Wandanbauleuchte

Wandanbauleuchte mit Stoffschirm, Ausladung: 150 mm, Höhe: 450 mm, Breite: 200 mm, Schirmmaterial: Chintz; Schirmfarbe: rohweiß, Oberfläche: nickel matt. Mit zusätzlicher LED-Leseleuchte 3 W (Schalter bauseits). Weitere Schirmvarianten auf Anfrage lieferbar.

Ausführung: E27, Leistung: 1 x max. 60 W

Lieferbare Schirmfarben und Sonderlösungen finden Sie bei jedem Produkt online auf unserer Webseite als PDF.

**Energieeffizienzklasse: A++ bis E**

Artikel-Nr.	Farbe	Preis €
58173150	nickel matt / Schirm rohweiß	462,00

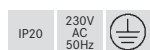

Dieser Artikel unterliegt der Rabattgruppe 2!



### Wandanbauleuchte

Wandanbauleuchte mit Stoffschirm, Ausladung: 150 mm, Höhe: 300 mm, Breite: 200 mm, Schirmmaterial; Chintz; Schirmfarbe: rohweiß, Oberfläche: nickel matt. Weitere Schirmvarianten auf Anfrage lieferbar.

Ausführung: E27, Leistung: 1 x max. 60 W

Lieferbare Schirmfarben und Sonderlösungen finden Sie bei jedem Produkt online auf unserer Webseite als PDF.

**Energieeffizienzklasse: A++ bis E**

Artikel-Nr.	Farbe	Preis €
58172150	nickel matt / Schirm rohweiß	241,20

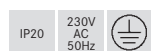

Dieser Artikel unterliegt der Rabattgruppe 2!





### Wandaubauleuchte

Wandaubauleuchte mit Stoffschirm, Kopf 180° schwenkbar, Schirmmaterial: Chintz; Schirmfarbe: schwarz, Oberfläche: schwarz gepulvert, Durchmesser: 140 mm, Höhe: 170 mm, Ausladung: 250 mm  
Weitere Schirmvarianten auf Anfrage lieferbar.

Ausführung: G9, Leistung: 1 x max. 48 W

Lieferbare Schirmfarben und Sonderlösungen finden Sie bei jedem Produkt online auf unserer Webseite als PDF.

**Energieeffizienzklasse: A++ bis E**

Artikel-Nr.	Farbe	Preis €
58151080	schwarz / Schirm schwarz	320,40

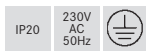

Dieser Artikel unterliegt der Rabattgruppe 2!



### Wandaubauleuchte

Wandaubauleuchte mit Stoffschirm, Kopf 180° schwenkbar, Schirmmaterial: Chintz; Schirmfarbe: schwarz, Oberfläche: schwarz gepulvert, Durchmesser: 140 mm, Höhe: 170 mm, Ausladung: 420 mm, Flexarmlänge: 250 mm  
Weitere Schirmvarianten auf Anfrage lieferbar.

Ausführung: G9, Leistung: 1 x max. 48 W

Lieferbare Schirmfarben und Sonderlösungen finden Sie bei jedem Produkt online auf unserer Webseite als PDF.

**Energieeffizienzklasse: A++ bis E**

Artikel-Nr.	Farbe	Preis €
58152080	schwarz / Schirm schwarz	345,40

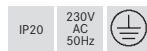

Dieser Artikel unterliegt der Rabattgruppe 2!



### Wandaubauleuchte

Wandaubauleuchte mit Stoffschirm, Kopf 180° schwenkbar, Schirmmaterial: Chintz; Schirmfarbe: schwarz, Oberfläche: schwarz gepulvert, Durchmesser: 140 mm, Höhe: 170 mm, Ausladung: 410 mm  
Weitere Schirmvarianten auf Anfrage lieferbar.

Ausführung: G9, Leistung: 1 x max. 48 W

Lieferbare Schirmfarben und Sonderlösungen finden Sie bei jedem Produkt online auf unserer Webseite als PDF.

**Energieeffizienzklasse: A++ bis E**

Artikel-Nr.	Farbe	Preis €
58153080	schwarz / Schirm schwarz	374,50

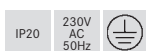

Dieser Artikel unterliegt der Rabattgruppe 2!



### Wandaubauleuchte

Wandaubauleuchte mit Stoffschirm, Kopf 180° schwenkbar und zusätzlicher, flexibel einstellbarer LED-Leseleuchte 3 W (Schalter bauseits). Schirmmaterial: Chintz; Schirmfarbe: schwarz, Oberfläche: schwarz gepulvert, Durchmesser: 140 mm, Höhe: 200 mm, Ausladung: 220 mm  
Weitere Schirmvarianten auf Anfrage lieferbar.

Ausführung: G9, Leistung: 1 x max. 48 W

Lieferbare Schirmfarben und Sonderlösungen finden Sie bei jedem Produkt online auf unserer Webseite als PDF.

**Energieeffizienzklasse: A++ bis E**

Artikel-Nr.	Farbe	Preis €
58154080	schwarz / Schirm schwarz	428,70

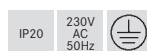

Dieser Artikel unterliegt der Rabattgruppe 2!



### Wandanbauleuchte

Wandanbauleuchte mit Stoffschirm,  
 Ausladung: 400 mm, Höhe: 280 mm, Breite: 250 mm,  
 Schirmmaterial: Chintz; Schirmfarbe: schwarz, Oberfläche: chrom.  
 Weitere Schirmvarianten auf Anfrage lieferbar.

Ausführung: E27, Leistung: 1 x max. 60 W

Lieferbare Schirmfarben und Sonderlösungen finden Sie bei jedem Produkt online auf unserer Webseite als PDF.

**Energieeffizienzklasse: A++ bis E**

Artikel-Nr.	Farbe	Preis €
58111020	chrom / Schirm schwarz	328,70

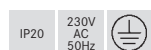

Dieser Artikel unterliegt der Rabattgruppe 2!



### Wandanbauleuchte

Wandanbauleuchte mit Stoffschirm,  
 Ausladung: 170 mm, Höhe: 280 mm, Breite: 320 mm,  
 Schirmmaterial: Chintz; Schirmfarbe: schwarz, Oberfläche: chrom.  
 Weitere Schirmvarianten auf Anfrage lieferbar.

Ausführung: E27, Leistung: 1 x max. 60 W

Lieferbare Schirmfarben und Sonderlösungen finden Sie bei jedem Produkt online auf unserer Webseite als PDF.

**Energieeffizienzklasse: A++ bis E**

Artikel-Nr.	Farbe	Preis €
58112020	chrom / Schirm schwarz	237,10

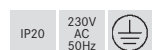

Dieser Artikel unterliegt der Rabattgruppe 2!



### Wandanbauleuchte

Wandanbauleuchte mit Stoffschirm, Kopf 180° schwenkbar, Schirmmaterial: Chintz; Schirmfarbe: braun, Oberfläche: nickel matt, Höhe: 170 mm, Breite: 160 mm, Ausladung: 290 mm  
Weitere Schirmvarianten auf Anfrage lieferbar.

Ausführung: G9, Leistung: 1 x max. 48 W

Lieferbare Schirmfarben und Sonderlösungen finden Sie bei jedem Produkt online auf unserer Webseite als PDF.

**Energieeffizienzklasse: A++ bis E**

Artikel-Nr.	Farbe	Preis €
58131150	nickel matt / Schirm braun	374,50

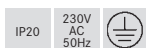

Dieser Artikel unterliegt der Rabattgruppe 2!



### Wandanbauleuchte

Wandanbauleuchte mit Stoffschirm mit flexiblem Arm, Schirmmaterial: Chintz; Schirmfarbe: braun, Oberfläche: nickel matt, Höhe: 170 mm, Breite: 160 mm, Ausladung: 460 mm  
Weitere Schirmvarianten auf Anfrage lieferbar.

Ausführung: G9, Leistung: 1 x max. 48 W

Lieferbare Schirmfarben und Sonderlösungen finden Sie bei jedem Produkt online auf unserer Webseite als PDF.

**Energieeffizienzklasse: A++ bis E**

Artikel-Nr.	Farbe	Preis €
58132150	nickel matt / Schirm braun	399,50

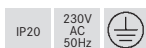

Dieser Artikel unterliegt der Rabattgruppe 2!



Landgasthof Steinberg, Sundern Wildewiese

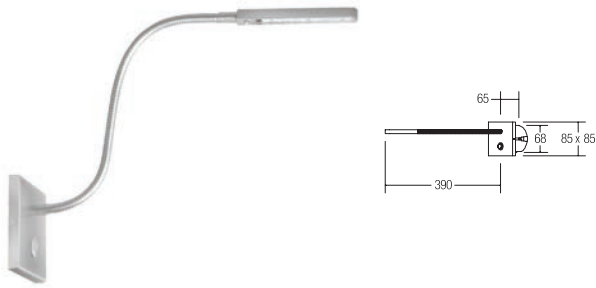

### LED-Einbau-Leseleuchte Flexarm

Inkl. integriertem Ein- / Ausschalter und Hohlwand-Montagedose.  
 Ø DA: 68 mm / Einbautiefe: 65 mm

Leuchtmittel: LED, Farbwiedergabe: CRI > 80, Leistung: 4,2 W, Material: Edelstahl / Messing / Acryl, Lieferung: inkl. Netzgerät zum Anschluss an 230 V-Netzspannung, schaltbar

**Energieeffizienzklasse: A++ bis A**

Diese Leuchte enthält eingebaute LED-Lampen. Die Lampen können in der Leuchte nicht ausgetauscht werden.

Artikel-Nr.	Farbe	Lichtfarbe	Preis €
R3713WW	edelstahl	3000 K	244,00



Lichtfarben kaltweiss und neutralweiss auf Anfrage lieferbar.



### LED-Einbau-Leseleuchte Flexarm

Inkl. integriertem Ein- / Ausschalter und Hohlwand-Montagedose.  
 Ø DA: 68 mm / Einbautiefe: 65 mm

Leuchtmittel: LED, Farbwiedergabe: CRI > 80, Leistung: 3,6 W, Material: Edelstahl / Messing / Acryl, Lieferung: inkl. Konverter zum Anschluss an 230 V-Netzspannung, schaltbar

**Energieeffizienzklasse: A++ bis A**

Diese Leuchte enthält eingebaute LED-Lampen. Die Lampen können in der Leuchte nicht ausgetauscht werden.

Artikel-Nr.	Farbe	Lichtfarbe	Preis €
R3715WW	edelstahl	3000 K	235,50



Lichtfarben kaltweiss und neutralweiss auf Anfrage lieferbar.

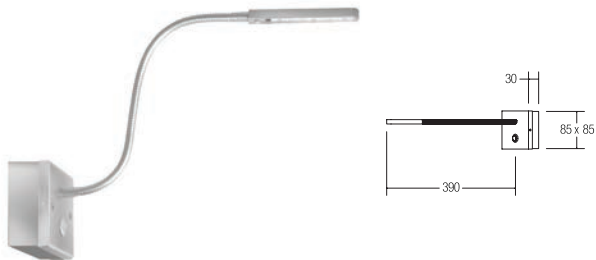

### LED-Anbau-Leseleuchte Flexarm

Leuchtmittel: LED, Farbwiedergabe: CRI > 80, Leistung: 4,2 W, Material: Edelstahl / Aluminium / Kunststoff, Lieferung: inkl. Netzgerät zum Anschluss an 230 V-Netzspannung, schaltbar, inkl. integriertem Ein- / Ausschalter

**Energieeffizienzklasse: A++ bis A**

Diese Leuchte enthält eingebaute LED-Lampen. Die Lampen können in der Leuchte nicht ausgetauscht werden.

Artikel-Nr.	Farbe	Lichtfarbe	Preis €
R3714WW	edelstahl	3000 K	263,00



Lichtfarben kaltweiss und neutralweiss auf Anfrage lieferbar.



### LED-Anbau-Leseleuchte Flexarm

Leuchtmittel: LED, Farbwiedergabe: CRI > 80, Leistung: 3,6 W, Material: Edelstahl / Aluminium / Kunststoff, Lieferung: inkl. Konverter zum Anschluss an 230 V-Netzspannung, schaltbar, inkl. integriertem Ein- / Ausschalter

**Energieeffizienzklasse: A++ bis A**

Diese Leuchte enthält eingebaute LED-Lampen. Die Lampen können in der Leuchte nicht ausgetauscht werden.

Artikel-Nr.	Farbe	Lichtfarbe	Preis €
R3716WW	edelstahl	3000 K	252,40



Lichtfarben kaltweiss und neutralweiss auf Anfrage lieferbar.

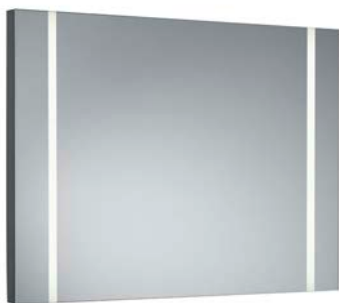

### LED-Wandanbau-Spiegelleuchte MIRROR, IP44

LED-Spiegelleuchte mit beidseitiger Randbeleuchtung.

Leuchtmittel: LED, Farbwiedergabe: CRI > 90, Leistung: 2 x 14 W, Lichtstrom: 2 x 1.512 lm, Material: Kristallspiegelglas / Aluminium, Maße: H 600 x B 800 x T 30 mm

**Energieeffizienzklasse: A+**

Diese Leuchte enthält eingebaute LED-Lampen. Die Lampen können in der Leuchte nicht ausgetauscht werden.

Artikel-Nr.	Lichtstrom	Lichtfarbe	Preis €
58301003	3.024 lm	3000 K	749,00

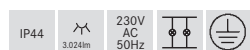

Dieser Artikel unterliegt der Rabattgruppe 2!

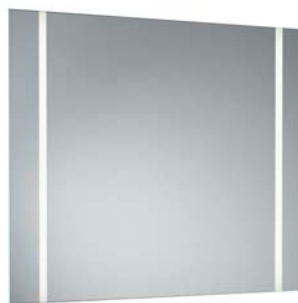

### LED-Wandanbau-Spiegelleuchte MIRROR, IP44

LED-Spiegelleuchte mit beidseitiger Randbeleuchtung.

Leuchtmittel: LED, Farbwiedergabe: CRI > 90, Leistung: 2 x 20 W, Lichtstrom: 2 x 2.062 lm, Material: Kristallspiegelglas / Aluminium, Maße: H 800 x B 800 x T 30 mm

**Energieeffizienzklasse: A+**

Diese Leuchte enthält eingebaute LED-Lampen. Die Lampen können in der Leuchte nicht ausgetauscht werden.

Artikel-Nr.	Lichtstrom	Lichtfarbe	Preis €
58302003	4.124 lm	3000 K	949,00

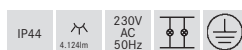

Dieser Artikel unterliegt der Rabattgruppe 2!



### LED-Wandanbau-Spiegelleuchte MIRROR, IP44

LED-Spiegelleuchte mit einseitiger Randbeleuchtung.

Leuchtmittel: LED, Farbwiedergabe: CRI > 90, Leistung: 1 x 18,8 W, Lichtstrom: 1.788 lm, Material: Kristallspiegelglas / Aluminium, Maße: H 800 x B 500 x T 30 mm

**Energieeffizienzklasse: A+**

Diese Leuchte enthält eingebaute LED-Lampen. Die Lampen können in der Leuchte nicht ausgetauscht werden.

Artikel-Nr.	Lichtstrom	Lichtfarbe	Preis €
58311003	1.788 lm	3000 K	579,00

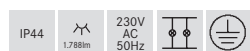

Dieser Artikel unterliegt der Rabattgruppe 2!



### LED-Wandanbau-Spiegelleuchte MIRROR, IP44

LED-Spiegelleuchte mit einseitiger Randbeleuchtung.

Leuchtmittel: LED, Farbwiedergabe: CRI > 90, Leistung: 1 x 24 W, Lichtstrom: 2.338 lm, Material: Kristallspiegelglas / Aluminium, Maße: H 1.000 x B 500 x T 30 mm

**Energieeffizienzklasse: A+**

Diese Leuchte enthält eingebaute LED-Lampen. Die Lampen können in der Leuchte nicht ausgetauscht werden.

Artikel-Nr.	Lichtstrom	Lichtfarbe	Preis €
58312003	2.338 lm	3000 K	649,00

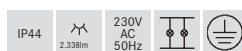

Dieser Artikel unterliegt der Rabattgruppe 2!

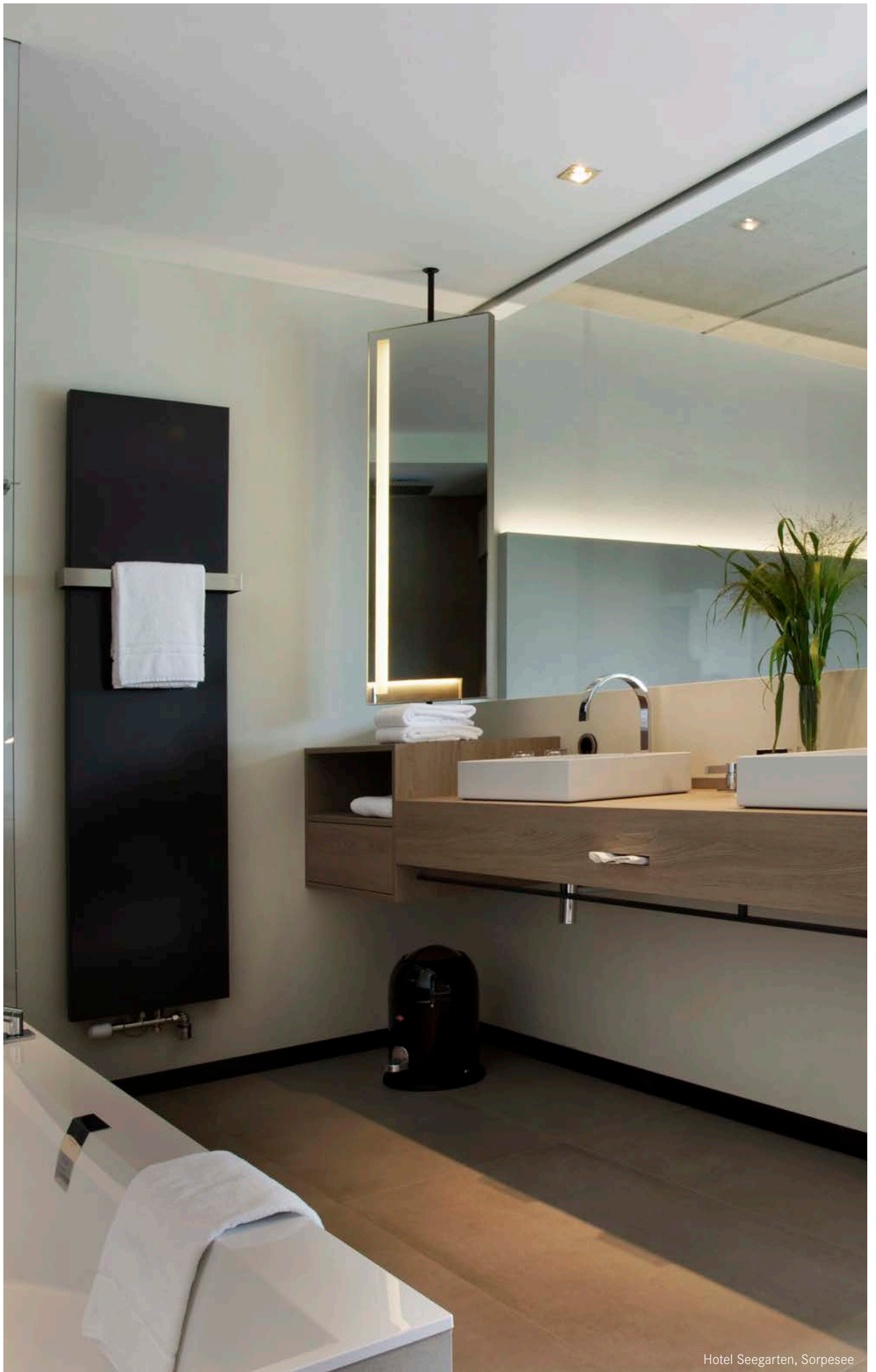

Hotel Seegarten, Sorpesee



Privathaus, Norderstedt





### LED-Wandanbau-Spiegelleuchte MIRROR, IP44

LED-Spiegelleuchte mit beidseitiger Randbeleuchtung.

Leuchtmittel: LED, Farbwiedergabe: CRI > 90, Leistung: 2 x 12 W, Lichtstrom: 2 x 1.238 lm, Material: Kristallspiegelglas / Aluminium, Maße: H 600 x B 600 x T 30 mm

**Energieeffizienzklasse: A+**

Diese Leuchte enthält eingebaute LED-Lampen. Die Lampen können in der Leuchte nicht ausgetauscht werden.

Artikel-Nr.	Lichtstrom	Lichtfarbe	Preis €
58321003	2.476 lm	3000 K	739,00

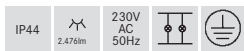

Dieser Artikel unterliegt der Rabattgruppe 2!



### LED-Wandanbau-Spiegelleuchte MIRROR, IP44

LED-Spiegelleuchte mit beidseitiger Randbeleuchtung.

Leuchtmittel: LED, Farbwiedergabe: CRI > 90, Leistung: 2 x 18 W, Lichtstrom: 2 x 1.788 lm, Material: Kristallspiegelglas / Aluminium, Maße: H 800 x B 600 x T 30 mm

**Energieeffizienzklasse: A+**

Diese Leuchte enthält eingebaute LED-Lampen. Die Lampen können in der Leuchte nicht ausgetauscht werden.

Artikel-Nr.	Lichtstrom	Lichtfarbe	Preis €
58322003	3.576 lm	3000 K	849,00

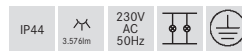

Dieser Artikel unterliegt der Rabattgruppe 2!



### LED-Wandanbau-Spiegelleuchte MIRROR, IP44

LED-Spiegelleuchte mit beidseitiger Randbeleuchtung.

Leuchtmittel: LED, Farbwiedergabe: CRI > 90, Leistung: 2 x 18 W, Lichtstrom: 2 x 1.788 lm, Material: Kristallspiegelglas / Aluminium, Maße: H 800 x B 800 x T 30 mm

**Energieeffizienzklasse: A+**

Diese Leuchte enthält eingebaute LED-Lampen. Die Lampen können in der Leuchte nicht ausgetauscht werden.

Artikel-Nr.	Lichtstrom	Lichtfarbe	Preis €
58323003	3.576 lm	3000 K	898,00

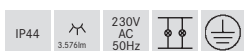

Dieser Artikel unterliegt der Rabattgruppe 2!



### Tischleuchte

Tischleuchte mit Stoffschirm, Kopf 180° schwenkbar, Schirmmaterial: Chintz, Schirmfarbe: braun, Oberfläche: nickel matt, Höhe: 450 mm, ca. 1.250 mm sichtbare, schwarze Zuleitung mit Schnurzwischenhandschalter und Euroflachstecker. Weitere Schirmvarianten auf Anfrage lieferbar.

Ausführung: G9, Leistung: 1 x max. 48 W

Lieferbare Schirmfarben und Sonderlösungen finden Sie bei jedem Produkt online auf unserer Webseite als PDF.

**Energieeffizienzklasse: A++ bis E**

Artikel-Nr.	Ausführung	Leistung	Preis €
58126150	G9	1 x max. 48 W	453,60



Dieser Artikel unterliegt der Rabattgruppe 2!  
Passende Stehleuchte siehe Seite 357  
und passende Wandleuchten siehe Seite 347



### Tischleuchte

Tischleuchte mit Stoffschirm, Kopf 180° schwenkbar, Schirmmaterial: Chintz, Schirmfarbe: schwarz, Oberfläche: schwarz gepulvert. Höhe: 450 mm, ca. 1.250 mm sichtbare, schwarze Zuleitung mit Schnurzwischenhandschalter und Euroflachstecker. Weitere Schirmvarianten auf Anfrage lieferbar.

Ausführung: G9, Leistung: 1 x max. 48 W

Lieferbare Schirmfarben und Sonderlösungen finden Sie bei jedem Produkt online auf unserer Webseite als PDF.

**Energieeffizienzklasse: A++ bis E**

Artikel-Nr.	Ausführung	Leistung	Preis €
58146080	G9	1 x max. 48 W	378,70



Dieser Artikel unterliegt der Rabattgruppe 2!  
Passende Stehleuchte siehe Seite 357  
und passende Wandleuchten ab Seite 345



### Tischleuchte

Tischleuchte mit Stoffschirm, Schirmmaterial: Chintz, Schirmfarbe: schwarz, Oberfläche: chrom. Durchmesser: 300 mm, Höhe: 530 mm, ca. 1.000 mm sichtbare, schwarze Zuleitung mit Schnurzwischenhandschalter und Euroflachstecker. Weitere Schirmvarianten auf Anfrage lieferbar.

Ausführung: E27, Leistung: 1 x max. 60 W

Lieferbare Schirmfarben und Sonderlösungen finden Sie bei jedem Produkt online auf unserer Webseite als PDF.

**Energieeffizienzklasse: A++ bis E**

Artikel-Nr.	Ausführung	Leistung	Preis €
58106020	E27	1 x max. 60 W	282,90

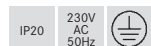

Dieser Artikel unterliegt der Rabattgruppe 2!  
Passende Stehleuchte siehe Seite 357  
und passende Wandleuchten ab Seite 345



### Tischleuchte

Tischleuchte mit Stoffschirm, Schirmmaterial: Chintz; Schirmfarbe: schwarz, Oberfläche: chrom. Durchmesser: 250 mm, Höhe: 470 mm, ca. 1.000 mm sichtbare, schwarze Zuleitung mit Schnurzwischenhandschalter und Euroflachstecker. Weitere Schirmvarianten auf Anfrage lieferbar.

Ausführung: E27, Leistung: 1 x max. 60 W

Lieferbare Schirmfarben und Sonderlösungen finden Sie bei jedem Produkt online auf unserer Webseite als PDF.

**Energieeffizienzklasse: A++ bis E**

Artikel-Nr.	Ausführung	Leistung	Preis €
58107020	E27	1 x max. 60 W	262,10



Dieser Artikel unterliegt der Rabattgruppe 2!  
Passende Stehleuchte siehe Seite 357  
und passende Wandleuchten ab Seite 345



### Tischleuchte

Tischleuchte mit Stoffschirm,  
 Schirmmaterial: Chintz, Schirmfarbe: rohweiß,  
 Oberfläche: nickel matt, Durchmesser: 200 mm, Höhe: 520 mm,  
 ca. 1.000 mm sichtbare, schwarze Zuleitung mit Schnurzwischen-  
 handschalter und Euroflachstecker.  
 Weitere Schirmvarianten auf Anfrage lieferbar.

Ausführung: E27, Leistung: 1 x max. 60 W

Lieferbare Schirmfarben und Sonderlösungen finden Sie bei jedem  
 Produkt online auf unserer Webseite als PDF.

**Energieeffizienzklasse: A++ bis E**

Artikel-Nr.	Ausführung	Leistung	Preis €
58166150	E27	1 x max. 60 W	220,40

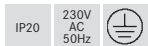

Dieser Artikel unterliegt der Rabattgruppe 2!  
 Passende Stehleuchte siehe Seite 357  
 und passende Wandleuchten siehe Seite 344



### Tischleuchte

Tischleuchte mit Stoffschirm,  
 Schirmmaterial: Chintz, Schirmfarbe: rohweiß,  
 Oberfläche: nickel matt, Durchmesser: 170 mm, Höhe: 420 mm,  
 ca. 1.000 mm sichtbare, schwarze Zuleitung mit Schnurzwischen-  
 handschalter und Euroflachstecker.  
 Weitere Schirmvarianten auf Anfrage lieferbar.

Ausführung: E27, Leistung: 1 x max. 60 W

Lieferbare Schirmfarben und Sonderlösungen finden Sie bei jedem  
 Produkt online auf unserer Webseite als PDF.

**Energieeffizienzklasse: A++ bis E**

Artikel-Nr.	Ausführung	Leistung	Preis €
58167150	E27	1 x max. 60 W	203,70

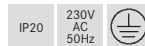

Dieser Artikel unterliegt der Rabattgruppe 2!  
 Passende Stehleuchte siehe Seite 357  
 und passende Wandleuchten siehe Seite 344







## Stehleuchte

Stehleuchte mit Stoffschirm, Kopf 180° schwenkbar, Schirmmaterial: Chintz, Schirmfarbe: braun, Oberfläche: nickel matt, ca. 1.700 mm sichtbare, schwarze Zuleitung mit Schnurzwischentretschalter und Euroflachstecker.

Weitere Schirmvarianten auf Anfrage lieferbar.

Ausführung: G9, Leistung: 1 x max. 48 W, Maße: H 1.150 x D 430 mm

Lieferbare Schirmfarben und Sonderlösungen finden Sie bei jedem Produkt online auf unserer Webseite als PDF.

**Energieeffizienzklasse: A++ bis E**

Artikel-Nr.	Farbe	Preis €
58120150	nickel matt / Schirm braun	536,90

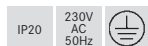

Dieser Artikel unterliegt der Rabattgruppe 2!  
Passende Tischleuchten siehe Seite 354  
und passende Wandleuchten ab Seite 347



## Stehleuchte

Stehleuchte mit Stoffschirm, Kopf 180° schwenkbar, Schirmmaterial: Chintz, Schirmfarbe: schwarz, Oberfläche: schwarz gepulvert, ca. 1.700 mm sichtbare, schwarze Zuleitung mit Schnurzwischentretschalter und Euroflachstecker. Weitere Schirmvarianten auf Anfrage lieferbar.

Ausführung: G9, Leistung: 1 x max. 48 W, Maße: H 1.150 x D 390 mm

Lieferbare Schirmfarben und Sonderlösungen finden Sie bei jedem Produkt online auf unserer Webseite als PDF.

**Energieeffizienzklasse: A++ bis E**

Artikel-Nr.	Farbe	Preis €
58140080	schwarz / Schirm schwarz	445,30



Dieser Artikel unterliegt der Rabattgruppe 2!  
Passende Tischleuchten siehe Seite 354  
und passende Wandleuchten siehe Seite 345



## Stehleuchte

Stehleuchte mit Stoffschirm, Schirmmaterial: Chintz, Schirmfarbe: schwarz, Oberfläche: chrom, ca. 1.350 mm sichtbare, schwarze Zuleitung mit Schnurzwischentretschalter und Schukostecker.

Weitere Schirmvarianten auf Anfrage lieferbar.

Ausführung: E27, Leistung: 1 x max. 100 W, Maße: H 1.630 x D 400 mm

Lieferbare Schirmfarben und Sonderlösungen finden Sie bei jedem Produkt online auf unserer Webseite als PDF.

**Energieeffizienzklasse: A++ bis E**

Artikel-Nr.	Farbe	Preis €
58100020	chrom / Schirm schwarz	428,70



Dieser Artikel unterliegt der Rabattgruppe 2!  
Passende Tischleuchten auf Seite 354  
und passende Wandleuchten ab Seite 345



## Stehleuchte

Stehleuchte mit Stoffschirm, Schirmmaterial: Chintz, Schirmfarbe: rohweiß, Oberfläche: nickel matt, ca. 1.500 mm sichtbare, schwarze Zuleitung mit Schnurzwischentretschalter und Schukostecker. Weitere Schirmvarianten auf Anfrage lieferbar.

Ausführung: E27, Leistung: 1 x max. 100 W, Maße: H 1.650 x D 450 mm

Lieferbare Schirmfarben und Sonderlösungen finden Sie bei jedem Produkt online auf unserer Webseite als PDF.

**Energieeffizienzklasse: A++ bis E**

Artikel-Nr.	Farbe	Preis €
58160150	nickel matt / Schirm rohweiß	470,30



Dieser Artikel unterliegt der Rabattgruppe 2!  
Passende Tischleuchten auf Seite 355  
und passende Wandleuchten auf Seite 344



Bucher Real Estate GmbH + Co. KG, Zimmern o.R.

# 2

## Projektleuchten Sonderlösungen



**Brumberg ist Ihr Projektpartner.** Mit dem breiten Produktportfolio lassen sich einzelne Räume genauso inszenieren, wie ganze Bürokomplexe oder Hotelanlagen. Dafür bietet Brumberg seinen Kunden individuelle Lichtlösungen – speziell für das jeweilige Projekt angefertigt.

Individualisierte Beleuchtung.

## Erweiterung des Borussia-Parks.

Die Längen von Lichtkanälen oder LED-Flexplatinen lassen sich flexibel konfektionieren und die Beleuchtung an die Unternehmensidentität anpassen. Die Lichtfarben folgen dabei dem Firmendesign.

Bei der Umsetzung des Projektes rund um den Borussia-Park und den Neubau des Bürokomplexes Borussia-8-Grad beim Fußball-Bundesligisten Borussia Mönchengladbach erstellte Brumberg mit QualityFlex die Raute in den Vereinsfarben Grün, Schwarz und Weiß.

Mit solchen Sonderlösungen unterstützt Brumberg die Projekte der Kunden und schafft einzigartige Lichterlebnisse, die individuell gestaltet besondere Wirkung entfalten.



Fohlenshop, Borussia Mönchengladbach





Medical Park, Borussia Mönchengladbach

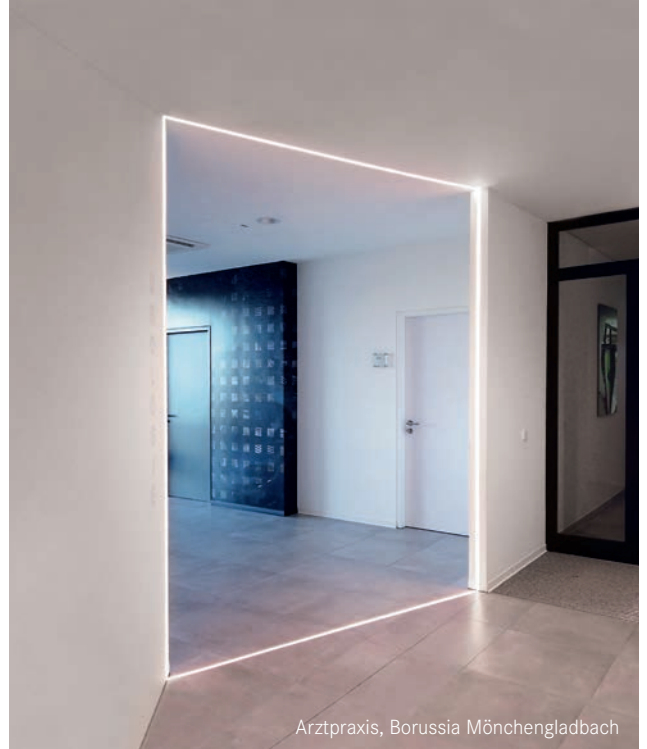

Arztpraxis, Borussia Mönchengladbach



Hotelzimmer, Borussia Mönchengladbach

## Brumberg schafft Lichtlösungen

Als Projektpartner liefert Brumberg die optimalen Lichtlösungen für Ihre Anforderungen. Kernkompetenz des Unternehmens: Brumberg entwickelt gemeinsam mit seinen Kunden Beleuchtungskonzepte, die das gesamte Projekt inszenieren, Besonderheiten betonen und durch Funktionalität überzeugen. Mit aufeinander abgestimmten Leuchten bringt Brumberg Harmonie in jeden Raum und erzeugt ein harmonisches Gesamtbild.





Panoramaloft Hotel Seegarten, Sarpesee



Spabereich Hotel Seegarten, Sarpesee



Juniorloft Hotel Seegarten, Sarpesee



Privathaus, Norderstedt

## 3

## Produktsysteme QualityFlex®

Die LED-Flexplatinen QualityFlex® von Brumberg sind flexibel anpassbar und für zahlreiche Anwendungsbereiche geeignet, von der stilvollen Akzentbeleuchtung bis zur komplexen Lichtlösung. Als Stimmungs- oder Orientierungslicht sowie zur Raumausleuchtung bildet QualityFlex® eine architektonische Lichtlinie für nahezu jede Montageart.

Alle LED-Flexplatinen lassen sich in Kombination mit den dazugehörigen Aluminiumprofilen für beinahe jeden Bereich nutzen. Die verschiedenen Produktlinien unterscheiden sich in Lichtstärke, Beschichtung und Schutzart. Der geringe Platzbedarf und die flexible Teilbarkeit setzen der Anwendung keine Grenzen.

### **Das QualityFlex® Sortiment gliedert sich in fünf Bereiche:**

Select	S. 368
Prime	S. 380
Performance	S. 390
Applications	S. 400
Offshore	S. 422



## Fünfstufiges QualityFlex®-Sortiment

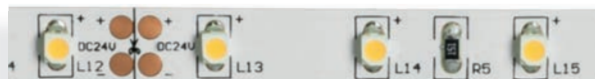

### Select:

Der perfekte Einstieg im Bereich der LED-Flexplatinen.



### Prime:

Erstklassige Lichtausbeute und Farbwiedergabe. Mit der neuesten SMD-LED-Chipgeneration sehr effizient und leistungsstark.



### Performance:

Für die höchsten Ansprüche im Innenbereich auf hochwertige Anwendungen zugeschnittenes Produktportfolio.

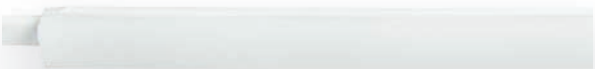

### Offshore:

Besonders robuste LED-Flexplatinen mit Polyurethan-Ummantelung für extreme Bedingungen im Outdoor-Bereich.



### Applications:

Brumberg bietet diverse Lösungen für zahlreiche Anwendungsbereiche, die je nach Kundenanforderung auf das jeweilige Einsatzgebiet zugeschnitten sind.

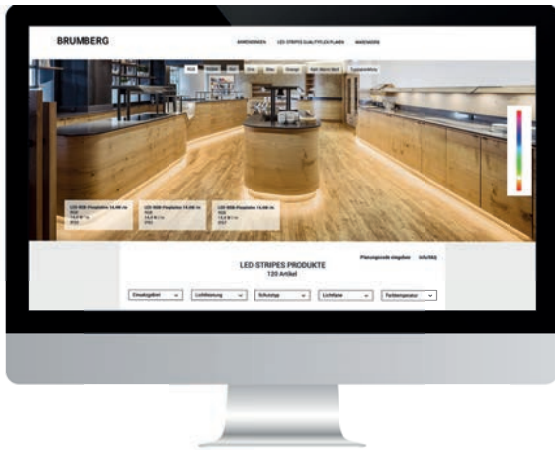

## LED-Flexplatinen-Konfigurator.

Mit dem Baukastensystem LED-Stripes QualityFlex® finden Sie ganz schnell für jede Anwendung die richtigen Leuchten und das passende Zubehör. In der Länge anpassbar kann es zahlreiche Farben wiedergeben. Einfach und vielseitig lässt sich die Beleuchtung in die gesamte Architektur oder nur bei einzelnen Möbelstücken integrieren.

Brumberg legt dabei auf zwei Aspekte besonders hohen Wert: einzigartige technische Qualität und schnell umgesetzte, individuelle Lösungen. Der QualityFlex® Konfigurator auf Link ermöglicht Ihnen die Planung Ihrer neuen In- oder Outdoor-Lösung mit wenigen Klicks – einbaufertig vorkonfektioniert. Mit der fertigen Planungs-PDF lassen sich Aufträge besonders effizient abwickeln.

[www.brumberg.com](http://www.brumberg.com)

## Das QualityFlex-Produktsystem. Platinen – Profile – Zubehör.

### 120 LED-Flexplatinen.

LED-Flexplatinen in solider Ausführung, individuell wählbaren Längen von 3 m bis zu 30 m (mit einer Einspeisung) und unterschiedlichen Leistungsbereichen.

In bis zu fünf weißen Farbtemperaturen erhältlich – von Kaltweiß bis Warmweiß. Verschieden Platinen für Indoor- und Outdoor-Anwendungen in bis zu vier Schutzarten: IP00, IP60, IP67 und IP68.

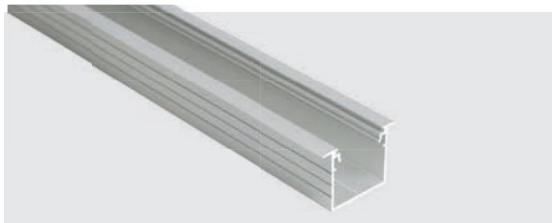
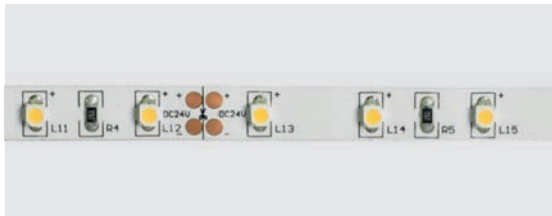

### 26 Profile.

Für Ein-, Anbau- und Pendellösungen. Verfügbar als 2 m Profil vorkonfektioniert in der jeweils gewünschten Länge oder als Profil-Set (siehe Seite 472). Für jedes Profil steht eine definierte Auswahl an Zubehör wie Abdeckungen, Endkappen und Profilbefestigungen zur Verfügung.

### Umfangreiches Sortiment an Steuerungen.

Erweitertes Produktportfolio nützlicher Komponenten und Steuerungen für KNX, DALI, 1-10 V, DMX, ZigBee, Funk, TunableWhite (DALI DT8).



Privathaus, Vreden



## QualityFlex® Select.

### Der perfekte Einstieg.

Bei der Gestaltung von Ambientelicht für Räume oder Gegenstände bietet QualityFlex Select vielfältige Möglichkeiten. Es ist das ideale Einstiegsprodukt im Bereich der LED-Flexplatinen. In der Länge anpassbar kann es zahlreiche Farben wiedergeben.

Einfach und vielseitig lässt sich die Beleuchtung in die gesamte Architektur oder nur bei einzelnen Möbelstücken integrieren. Brumberg legt dabei auf zwei Aspekte besonders hohen Wert: einzigartige technische Qualität und schnell umgesetzte, individuelle Lösungen.

### Zahlreiche Anwendungen, leichte Montage.

Das breite Produktportfolio bietet zahlreiche Auswahlmöglichkeiten und eignet sich für verschiedene Anwendungsbereiche der Innenbeleuchtung zu Hause, im Spa- oder Wellnessbereich, in Bürogebäuden und Bildungseinrichtungen sowie im Shop.

Brumberg liefert dabei alles aus einer Hand: Von den LED-Flexplatinen über die Profile und die Steuerungen bis hin zu den Netzgeräten.

QualityFlex Select lässt sich einfach nach jedem Teilungsabschnitt trennen und dadurch leicht konfektionieren. Durch die beidseitige Zuleitung ist es außerdem besonders verarbeiterfreundlich und lässt sich dank des hochwertigen 3M-Klebandes einfach montieren. Zur Ansteuerung bietet Brumberg zahlreiche Möglichkeiten: KNX, DALI, DMX, Zigbee, Funk-Fernbedienung, 1-10 V.

### Die Fakten im Überblick.

- Schnell verfügbar
- Alles aus einer Hand: Platine, Profile, Steuerungen, Netzgeräte.
- Viele Möglichkeiten der Ansteuerung: KNX, DALI, DMX, Zigbee, Funk-Fernbedienung, 1-10V.
- Farbtemperaturen: 2400K, 2700K, 3000K, 4000K, 6000K
- Farbwiedergabeindex: CRI > 85

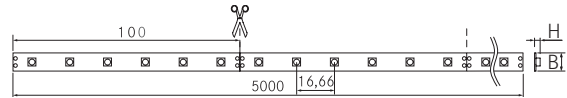

## QualityFlex® Select 4,8 W / m

Flexible LED-Leiterplatte bestückt mit 300xSMD 3528 LED,  
 Leistung: max. 24 W (4,8 W / m), Abstrahlwinkel: 120°,  
 Breite: 8/11 mm, Länge: 5.000 mm, teilbar alle 100 mm,  
 doppelseitiges 3M-Klebeband als Montagehilfe im Lieferumfang  
 enthalten. Inkl. beidseitiger Anschlussleitung, Länge je 350 mm.

**Zur Wärmeableitung ist eine Montage auf Aluminiumprofilen  
 unbedingt erforderlich** (ab S. 438).

### Elektrische Daten

Nennspannung:  
24 VDC

Schutzklasse:  
III

Max. Effizienz:  
97lm/W

Leistungsaufnahme:  
4,8 W/m

LED Anzahl pro Meter:  
60

Strom:  
20 mA/Chip

### Mechanische Daten

Teilungsmaß:  
100 mm

Short Pitch:  
16,66 mm

max. Modullänge:  
5.000 mm

### Temperaturdaten

Umgebungstemperatur:  
-10 bis +40 °C

### Lichttechnische Daten

Abstrahlwinkel:  
120°

### Farbwiedergabe

CRI > 85

### Farbkonsistenz

SDCM ≤ 3

### IP00

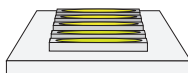

Artikel-Nr. 5m	Preis €	Artikel-Nr. 100mm	Preis €	Lichtfarbe	Lichtstrom /m	EEK	Maße [B x H]
15201024	98,00	75201024	2,35	2400 K	ca. 360 lm	A+	8 x 2,4 mm
15201027	98,00	75201027	2,35	2700 K	ca. 390 lm	A+	8 x 2,4 mm
15201003	98,00	75201003	2,35	3100 K	ca. 400 lm	A+	8 x 2,4 mm
15201004	98,00	75201004	2,35	4100 K	ca. 470 lm	A++	8 x 2,4 mm
15201005	98,00	75201005	2,35	6000 K	ca. 450 lm	A++	8 x 2,4 mm
15201008	98,00	75201008	2,35	blau	ca. 80 lm	*	8 x 2,4 mm
15201006	98,00	75201006	2,35	rot	ca. 140 lm	*	8 x 2,4 mm
15201009	98,00	75201009	2,35	amber	ca. 110 lm	*	8 x 2,4 mm
15201007	98,00	75201007	2,35	grün	ca. 370 lm	*	8 x 2,4 mm
		75998000	10,20	Konfektionierung bei Schutzart IP00			

### IP60

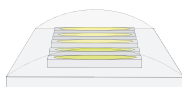

Artikel-Nr. 5m	Preis €	Artikel-Nr. 100mm	Preis €	Lichtfarbe	Lichtstrom /m	EEK	Maße [B x H]
15221024	129,00	75221024	3,10	2400 K	ca. 340 lm	A+	8 x 2,7 mm
15221027	129,00	75221027	3,10	2700 K	ca. 360 lm	A+	8 x 2,7 mm
15221003	129,00	75221003	3,10	3100 K	ca. 370 lm	A+	8 x 2,7 mm
15221004	129,00	75221004	3,10	4100 K	ca. 390 lm	A+	8 x 2,7 mm
15221005	129,00	75221005	3,10	6000 K	ca. 400 lm	A+	8 x 2,7 mm
		75999000	15,30	Konfektionierung bei erhöhter Schutzart IP6...			

Beständiger Silikonüberzug, unempfindlich gegen mechanische Beanspruchung, abwischbar.

### IP67

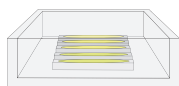

Artikel-Nr. 5m	Preis €	Artikel-Nr. 100mm	Preis €	Lichtfarbe	Lichtstrom /m	EEK	Maße [B x H]
15271024	149,00	75271024	3,60	2400 K	ca. 320 lm	A+	11 x 4 mm
15271027	149,00	75271027	3,60	2700 K	ca. 360 lm	A+	11 x 4 mm
15271003	149,00	75271003	3,60	3100 K	ca. 370 lm	A+	11 x 4 mm
15271004	149,00	75271004	3,60	4100 K	ca. 380 lm	A+	11 x 4 mm
15271005	149,00	75271005	3,60	6000 K	ca. 390 lm	A+	11 x 4 mm
15271008	149,00	75271008	3,60	blau	ca. 67 lm	*	11 x 4 mm
15271006	149,00	75271006	3,60	rot	ca. 114 lm	*	11 x 4 mm
15271009	149,00	75271009	3,60	amber	ca. 100 lm	*	11 x 4 mm
15271007	149,00	75271007	3,60	grün	ca. 305 lm	*	11 x 4 mm
		75999000	15,30	Konfektionierung bei erhöhter Schutzart IP6...			

Weißes, lichtreflektierendes Trägerprofil mit beständigem Silikonüberzug.  
 Optimaler Schutz gegen mechanische Beanspruchung und Feuchtigkeit, abwaschbar.

\*Spezialprodukt: Achtung! Das Produkt mit der Lichtfarbe rot, grün, blau oder amber ist ein Spezialprodukt. Dieses Produkt, mit diesen Lichtfarben, dient der farbigen Beleuchtung. Die Spektralverteilung des Lichts dient dazu, das Aussehen von beleuchteten Szenen oder beleuchteten Objekten zusätzlich zu ihrer Sichtbarmachung zu verändern. Das Produkt ist nicht zur Verwendung in anderen Anwendungen bestimmt. Das Spezialprodukt ist zur Raumbeleuchtung im Haushalt nicht geeignet.



Privathaus, Norderstedt

## Anwendungsbereich

Dekorative Beleuchtung sowie Akzentbeleuchtung von Lichtvouten, Linearanwendungen und Hinterleuchtungen wie z.B. Möbeln, Regalen, Vitrinen, Schattenfugen und vielem mehr.

## Netzgerät

Zugehörige Netzgeräte finden Sie ab Seite 668



## Steuerung

Steuerungen für alle Signalvarianten finden Sie ab Seite 671



KNX

DALI

1-10V

DMX

WIRE-LESS

## Weiteres Zubehör

Einspeisung, Verbinder, Direktverbinder und Silikon-Endkappen finden Sie ab Seite 475



## Homogene Ausleuchtung durch Profilabdeckung

Siehe QualityFlex®-Quick-Finder Seite 436 / 437.

### Geeignete Anbauprofile

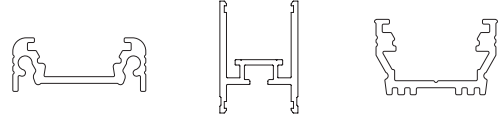

Seite 438  
IP00 | IP60

Seite 439  
IP00 | IP60 | IP67

Seite 440  
IP00 | IP60

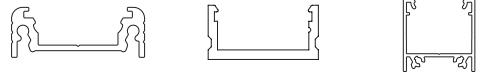

Seite 441  
IP00 | IP60 | IP67

Seite 442  
IP00 | IP60 | IP67

Seite 444  
IP00 | IP60 | IP67

### Geeignete Einbauprofile

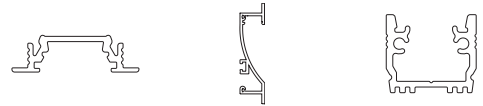

Seite 447  
IP00 | IP60

Seite 448  
IP00 | IP60 | IP67

Seite 449  
IP00 | IP60

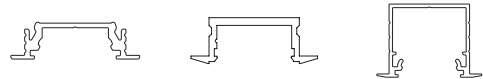

Seite 450  
IP00 | IP60

Seite 451  
IP00 | IP60 | IP67

Seite 452  
IP00 | IP60 | IP67



Seite 454  
IP00 | IP60 | IP67

Seite 455  
IP00 | IP60 | IP67

### Geeignete Anbau-Eckprofile

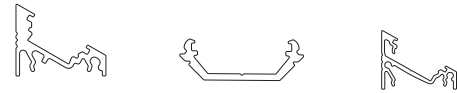

Seite 456  
IP00 | IP60

Seite 457  
IP00 | IP60

Seite 458  
IP00 | IP60 | IP67



Seite 459  
IP00 | IP60 | IP67

### Geeignete Spezialprofile

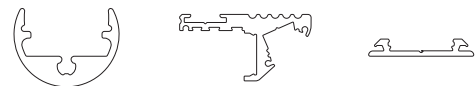

Seite 460  
IP00 | IP60

Seite 463  
IP00 | IP60

Seite 464  
IP00 | IP60



Seite 467  
IP00 | IP60

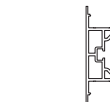

Seite 468  
IP00 | IP60 | IP67

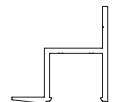

Seite 469  
IP00 | IP60 | IP67



Seite 470  
IP00 | IP60 | IP67



Seite 471  
IP00 | IP60



## QualityFlex® Select 9,6 W/m

Flexible LED-Leiterplatte bestückt mit 600xSMD 3528 LED,  
 Leistung: max. 48 W (9,6 W / m), Abstrahlwinkel: 120°,  
 Breite: 8/11 mm, Länge: 5.000 mm, teilbar alle 50 mm,  
 doppelseitiges 3M-Klebeband als Montagehilfe im Lieferumfang  
 enthalten. Inkl. beidseitiger Anschlussleitung, Länge je 350 mm.

**Zur Wärmeableitung ist eine Montage auf Aluminiumprofilen  
 unbedingt erforderlich** (ab S. 438).

### Elektrische Daten

Nennspannung:  
24 V DC

Schutzklasse:  
III

Max. Effizienz:  
91 lm/W

Leistungsaufnahme:  
9,6 W/m

LED Anzahl pro Meter:  
120

Strom:  
20 mA/Chip

### IP00

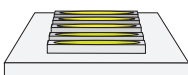

Artikel-Nr. 5m	Preis €	Artikel-Nr. 50mm	Preis €	Lichtfarbe	Lichtstrom /m	EEK	Maße [B x H]
15202024	175,00	75202024	2,10	2400 K	ca. 720lm	A+	8 x 2,4 mm
15202027	175,00	75202027	2,10	2700 K	ca. 750lm	A+	8 x 2,4 mm
15202003	175,00	75202003	2,10	3100 K	ca. 760lm	A+	8 x 2,4 mm
15202004	175,00	75202004	2,10	4100 K	ca. 880lm	A+	8 x 2,4 mm
15202005	175,00	75202005	2,10	6000 K	ca. 860lm	A+	8 x 2,4 mm
		75998000	10,20	Konfektionierung bei Schutzart IP00			

### IP60



Artikel-Nr. 5m	Preis €	Artikel-Nr. 50mm	Preis €	Lichtfarbe	Lichtstrom /m	EEK	Maße [B x H]
15222024	198,00	75222024	2,40	2400 K	ca. 670lm	A	8 x 2,7 mm
15222027	198,00	75222027	2,40	2700 K	ca. 690lm	A	8 x 2,7 mm
15222003	198,00	75222003	2,40	3100 K	ca. 710lm	A	8 x 2,7 mm
15222004	198,00	75222004	2,40	4100 K	ca. 740lm	A+	8 x 2,7 mm
15222005	198,00	75222005	2,40	6000 K	ca. 730lm	A+	8 x 2,7 mm
		75999000	15,30	Konfektionierung bei erhöhter Schutzart IP6...			

Beständiger Silikonüberzug, unempfindlich gegen mechanische Beanspruchung, abwaschbar.

### Mechanische Daten

Teilungsmaß:  
50 mm

Short Pitch:  
8,33 mm

max. Modullänge:  
5.000 mm

### IP67



Artikel-Nr. 5m	Preis €	Artikel-Nr. 50mm	Preis €	Lichtfarbe	Lichtstrom /m	EEK	Maße [B x H]
15272024	229,00	75272024	2,75	2400 K	ca. 650lm	A	11 x 4,8 mm
15272027	229,00	75272027	2,75	2700 K	ca. 680lm	A	11 x 4,8 mm
15272003	229,00	75272003	2,75	3100 K	ca. 700lm	A	11 x 4,8 mm
15272004	229,00	75272004	2,75	4100 K	ca. 720lm	A+	11 x 4,8 mm
15272005	229,00	75272005	2,75	6000 K	ca. 710lm	A	11 x 4,8 mm
		75999000	15,30	Konfektionierung bei erhöhter Schutzart IP6...			

Weißes, lichtreflektierendes Trägerprofil mit beständigem Silikonüberzug. Optimaler Schutz gegen mechanische Beanspruchung und Feuchtigkeit, abwaschbar.

### Temperaturdaten

Umgebungstemperatur:  
-10 bis +40 °C

### Lichttechnische Daten

Abstrahlwinkel:  
120°

### IP68



Artikel-Nr. 5m	Preis €	Lichtfarbe	Lichtstrom /m	EEK	Maße [B x H]
15282003	249,00	3100 K	ca. 700lm	A	11 x 5,3 mm
15282004	249,00	4100 K	ca. 725lm	A+	11 x 5,3 mm

Transparente Ummantelung, innenliegende Leiterbahn mit Silikon vergossen.  
 Optimaler Schutz gegen Feuchtigkeit, wasserdicht bis zu 1 Meter Tiefe.

### Farbwiedergabe

CRI > 85

### Farbkonsistenz

SDCM ≤ 3



Privathaus, Vreden

## Anwendungsbereich

Effiziente Beleuchtung von Lichtvouten, Linearanwendungen und Hinterleuchtungen wie z.B. Möbeln, Regalen, Vitrinen, Schattenfugen und vielem mehr.

## Netzgerät

Zugehörige Netzgeräte finden Sie ab Seite 668



## Steuerung

Steuerungen für alle Signalvarianten finden Sie ab Seite 671

KNX

DALI

1-10V

DMX

WIRE-LESS



## Weiteres Zubehör

Einspeisung, Verbinder, Direktverbinder und Silikon-Endkappen finden Sie ab Seite 475



## Homogene Ausleuchtung durch Profilabdeckung

Siehe QualityFlex®-Quick-Finder Seite 436 / 437.

## Geeignete Anbauprofile

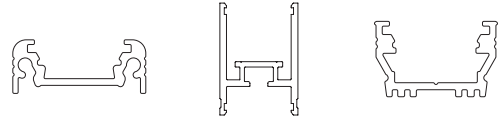

Seite 438  
IP00 | IP60

Seite 439 IP00  
IP60 | IP67 | IP68

Seite 440  
IP00 | IP60

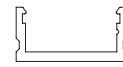

Seite 441  
IP00 | IP60 | IP67

Seite 442  
IP00 | IP60 | IP67

Seite 444 IP00  
IP60 | IP67 | IP68

## Geeignete Einbauprofile

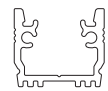
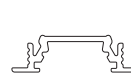

Seite 447  
IP00 | IP60

Seite 448  
IP00 | IP60 | IP67

Seite 449  
IP00 | IP60

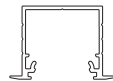
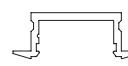

Seite 450  
IP00 | IP60

Seite 451  
IP00 | IP60 | IP67

Seite 452 IP00  
IP60 | IP67 | IP68

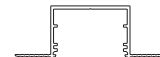
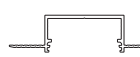

Seite 454  
IP00 | IP60 | IP67

Seite 455 IP00  
IP60 | IP67 | IP68

## Geeignete Anbau-Eckprofile



Seite 456  
IP00 | IP60

Seite 457  
IP00 | IP60

Seite 458  
IP00 | IP60 | IP67



Seite 459  
IP00 | IP60 | IP67

## Geeignete Spezialprofile

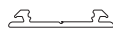

Seite 460  
IP00 | IP60

Seite 463  
IP00 | IP60

Seite 464  
IP00 | IP60

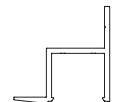

Seite 467  
IP00 | IP60

Seite 468  
IP00 | IP60 | IP67

Seite 469  
IP00 | IP60 | IP67



Seite 470  
IP00 | IP60 | IP67

Seite 471  
IP00 | IP60

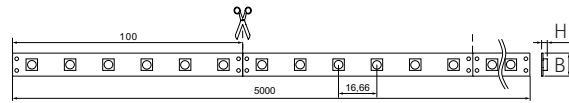

## QualityFlex® Select 14,4 W/m

Flexible LED-Leiterplatte bestückt mit 300xSMD 5050 LED, Leistung: max. 72 W (14,4 W / m), Abstrahlwinkel: 120°, Breite: 10/12,7/12,5 mm, Länge: 5.000 mm, teilbar alle 100 mm, doppelseitiges 3M-Klebeband als Montagehilfe im Lieferumfang enthalten. Inkl. beidseitiger Anschlussleitung, Länge je 350 mm.

**Zur Wärmeableitung ist eine Montage auf Aluminiumprofilen unbedingt erforderlich** (ab S. 438).

### Elektrische Daten

Nennspannung:  
24 V DC

Schutzklasse:  
III

Max. Effizienz:  
105 lm/W

Leistungsaufnahme:  
14,4 W/m

LED Anzahl pro Meter:  
60

Strom:  
60 mA/Chip

#### IP00

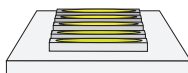

Artikel-Nr. 5m	Preis €	Artikel-Nr. 100mm	Preis €	Lichtfarbe	Lichtstrom /m	EEK	Maße [B x H]
15203024	198,00	75203124	4,75	2400 K	ca. 1.280 lm	A+	10 x 2,2 mm
15203027	198,00	75203027	4,75	2700 K	ca. 1.330 lm	A+	10 x 2,2 mm
15203003	198,00	75203003	4,75	3100 K	ca. 1.350 lm	A+	10 x 2,2 mm
15203004	198,00	75203004	4,75	4100 K	ca. 1.500 lm	A+	10 x 2,2 mm
15203005	198,00	75203005	4,75	6000 K	ca. 1.520 lm	A+	10 x 2,2 mm
		75998000	10,20	Konfektionierung bei Schutzart IP00			

#### IP60

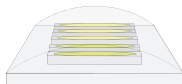

Artikel-Nr. 5m	Preis €	Artikel-Nr. 100mm	Preis €	Lichtfarbe	Lichtstrom /m	EEK	Maße [B x H]
15223024	249,00	75223024	6,00	2400 K	ca. 1.190 lm	A+	10 x 2,5 mm
15223027	249,00	75223027	6,00	2700 K	ca. 1.210 lm	A+	10 x 2,5 mm
15223003	249,00	75223003	6,00	3100 K	ca. 1.240 lm	A+	10 x 2,5 mm
15223004	249,00	75223004	6,00	4100 K	ca. 1.360 lm	A+	10 x 2,5 mm
15223005	249,00	75223005	6,00	6000 K	ca. 1.280 lm	A+	10 x 2,5 mm
		75999000	15,30	Konfektionierung bei erhöhter Schutzart IP6...			

Beständiger Silikonüberzug, unempfindlich gegen mechanische Beanspruchung, abwaschbar.

### Mechanische Daten

Teilungsmaß:  
100 mm

Short Pitch:  
16,66 mm

max. Modullänge:  
5.000 mm

#### IP67

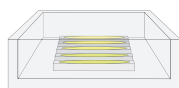

Artikel-Nr. 5m	Preis €	Artikel-Nr. 100mm	Preis €	Lichtfarbe	Lichtstrom /m	EEK	Maße [B x H]
15273024	279,00	75273024	6,70	2400 K	ca. 1.010 lm	A	12,7 x 5 mm
15273027	279,00	75273027	6,70	2700 K	ca. 1.050 lm	A	12,7 x 5 mm
15273003	279,00	75273003	6,70	3100 K	ca. 1.080 lm	A	12,7 x 5 mm
15273004	279,00	75273004	6,70	4100 K	ca. 1.280 lm	A+	12,7 x 5 mm
15273005	279,00	75273005	6,70	6000 K	ca. 1.320 lm	A+	12,7 x 5 mm
		75999000	15,30	Konfektionierung bei erhöhter Schutzart IP6...			

Weißes, lichtreflektierendes Trägerprofil mit beständigem Silikonüberzug. Optimaler Schutz gegen mechanische Beanspruchung und Feuchtigkeit, abwaschbar.

### Temperaturdaten

Umgebungstemperatur:  
-10 bis +40 °C

#### IP68

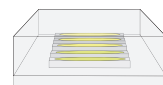

Artikel-Nr. 5m	Preis €	Lichtfarbe	Lichtstrom /m	EEK	Maße [B x H]
15283003	299,00	3100 K	ca. 1.085 lm	A	12,5 x 5,3 mm
15283004	299,00	4100 K	ca. 1.280 lm	A+	12,5 x 5,3 mm

Transparente Ummantelung, innenliegende Leiterbahn mit Silikon vergossen. Optimaler Schutz gegen Feuchtigkeit, wasserdicht bis zu 1 Meter Tiefe.

### Lichttechnische Daten

Abstrahlwinkel:  
120°

### Farbwiedergabe

CRI > 85

### Farbkonsistenz

SDCM ≤ 3



Privathaus, Augsburg

## Anwendungsbereich

Grund- bzw. Allgemeinbeleuchtung von Räumen, architektonische Anwendungen und für Bereiche, in denen eine hohe Ausleuchtung gewünscht ist, wie z.B. indirekte oder direkte Beleuchtung, Lichtdecken, Gastronomiebeleuchtungen und vielem mehr.

## Netzgerät

Zugehörige Netzgeräte finden Sie ab Seite 668



## Steuerung

Steuerungen für alle Signalvarianten finden Sie ab Seite 671



KNX   DALI   1-10V   DMX   WIRELESS

## Weiteres Zubehör

Einspeisung, Verbinder, Direktverbinder und Silikon-Endkappen finden Sie ab Seite 475



## Homogene Ausleuchtung durch Profilabdeckung

Siehe QualityFlex®-Quick-Finder Seite 436 / 437.

### Geeignete Anbauprofile

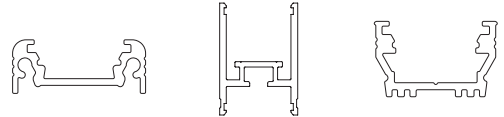

Seite 438  
IP00

Seite 439  
IP00 | IP60

Seite 440  
IP00 | IP60



Seite 441  
IP00 | IP60 | IP67

Seite 444  
IP00  
IP60 | IP67 | IP68

### Geeignete Einbauprofile

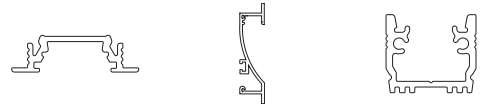

Seite 447  
IP00

Seite 448  
IP00 | IP60

Seite 449  
IP00 | IP60

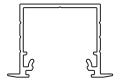

Seite 450  
IP00 | IP60

Seite 452  
IP00  
IP60 | IP67 | IP68

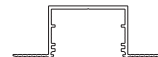
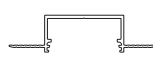

Seite 454  
IP00  
IP60 | IP67 | IP68

Seite 455  
IP00  
IP60 | IP67 | IP68

### Geeignete Anbau-Eckprofile



Seite 456  
IP00

Seite 458  
IP00 | IP60 | IP67



Seite 459  
IP00 | IP60

### Geeignete Spezialprofile



Seite 463  
IP00

Seite 464  
IP00 | IP60

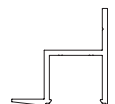

Seite 467  
IP00 | IP60

Seite 468  
IP00 | IP60 | IP67

Seite 469  
IP00 | IP60 | IP67



Seite 470  
IP00 | IP60 | IP67

Seite 471  
IP00 | IP60

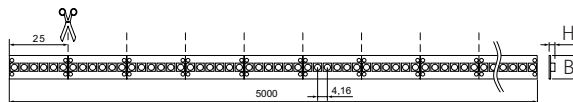

## QualityFlex® Select 19,2W/m

Flexible LED-Leiterplatte bestückt mit 1200xSMD 3528 LED,  
 Leistung: max. 96 W (19,2W / m), Abstrahlwinkel: 120°,  
 Breite: 10 mm, Länge: 5.000 mm, teilbar alle 25 mm, doppelseitiges  
 3M-Klebeband als Montagehilfe im Lieferumfang enthalten. Inkl.  
 beidseitiger Anschlussleitung, Länge je 350 mm.

**Zur Wärmeableitung ist eine Montage auf Aluminiumprofilen  
 unbedingt erforderlich** (ab S. 438).

### Elektrische Daten

Nennspannung:  
24 V DC

Schutzklasse:  
III

Max. Effizienz:  
90 lm/W

Leistungsaufnahme:  
19,2 W/m

LED Anzahl pro Meter:  
240

max. Modullänge:  
3.000 mm

### IP00



Artikel-Nr. 5 m	Preis €	Artikel-Nr. 25 mm	Preis €	Lichtfarbe	Lichtstrom /m	EEK	Maße [B x H]
15205027	298,00	75205027	1,80	2700 K	ca. 1.500 lm	A	10 x 2,4 mm
15205003	298,00	75205003	1,80	3100 K	ca. 1.510 lm	A	10 x 2,4 mm
15205004	298,00	75205004	1,80	4100 K	ca. 1.720 lm	A+	10 x 2,4 mm
15205005	298,00	75205005	1,80	6000 K	ca. 1.700 lm	A+	10 x 2,4 mm
		75998000	10,20	Konfektionierung bei Schutzart IP00			

### Einspeisung einseitig, max. 3.000 mm

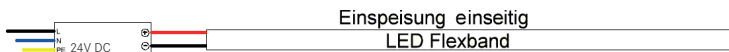

### Mechanische Daten

Teilungsmaß:  
25 mm

Short Pitch:  
4,16 mm

Modullänge:  
5.000 mm

### Temperaturdaten

Umgebungstemperatur:  
-10 bis +40 °C

### Lichttechnische Daten

Abstrahlwinkel:  
120°

### Farbwiedergabe

CRI > 85

### Farbkonsistenz

SDCM ≤ 3





Privathaus, Emsdetten

## Anwendungsbereich

Grund- bzw. Allgemeinbeleuchtung von Räumen, architektonische Anwendungen und für Bereiche, in denen eine hohe Ausleuchtung gewünscht ist, wie z.B. indirekte oder direkte Beleuchtungen, Lichtdecken, Gastronomiebeleuchtungen und vielem mehr.

## Netzgerät

Zugehörige Netzgeräte finden Sie ab Seite 668



## Steuerung

Steuerungen für alle Signalvarianten finden Sie ab Seite 671



## Homogene Ausleuchtung durch Profilabdeckung

Siehe QualityFlex®-Quick-Finder Seite 436 / 437.

### Geeignete Anbauprofile

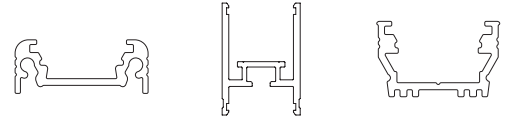

Seite 438  
IP00

Seite 439  
IP00

Seite 440  
IP00



Seite 441  
IP00



Seite 444  
IP00

### Geeignete Einbauprofile



Seite 448  
IP00

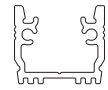

Seite 449  
IP00

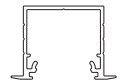

Seite 452  
IP00

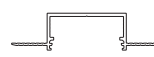

Seite 454  
IP00



Seite 455  
IP00

### Geeignete Anbau-Eckprofile



Seite 456  
IP00



Seite 458  
IP00

### Geeignete Spezialprofile

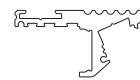

Seite 463  
IP00



Seite 464  
IP00



Seite 467  
IP00



Seite 468  
IP00

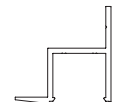

Seite 469  
IP00



Seite 471  
IP00

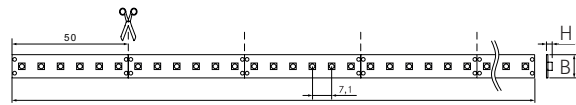

## QualityFlex® Select 28,8 W/m

Flexible LED-Leiterplatte bestückt mit 600xSMD 2835 LED, Leistung: max. 144 W (28,8 W / m), Abstrahlwinkel: 120°, Breite: 10 mm, Länge: 5.000 mm, teilbar alle 50 mm, doppelseitiges 3M-Klebeband als Montagehilfe im Lieferumfang enthalten. Inkl. beidseitiger Anschlussleitung, Länge je 350 mm.

**Zur Wärmeableitung ist eine Montage auf Aluminiumprofilen unbedingt erforderlich** (ab S. 444).

### Elektrische Daten

Nennspannung:  
24 V DC

Schutzklasse:  
III

Max. Effizienz:  
108 lm/W

Leistungsaufnahme:  
28,8 W/m

LED Anzahl pro Meter:  
240

max. Modullänge:  
3.000 mm

### IP00

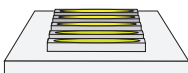

Artikel-Nr. 5 m	Preis €	Artikel-Nr. 50 mm	Preis €	Lichtfarbe	Lichtstrom /m	EEL	Maße [B x H]
15206027	289,00	75206027	3,50	2700 K	ca. 2.640 lm	A	10 x 1,4 mm
15206003	289,00	75206003	3,50	3100 K	ca. 2.760 lm	A+	10 x 1,4 mm
15206004	289,00	75206004	3,50	4100 K	ca. 3.120 lm	A+	10 x 1,4 mm
15206005	289,00	75206005	3,50	6000 K	ca. 3.120 lm	A+	10 x 1,4 mm
		75998000	10,20	Konfektionierung bei Schutzart IP00			

### Einspeisung einseitig, max. 3.000 mm

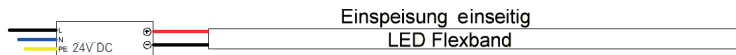

### Mechanische Daten

Teilungsmaß:  
50 mm

Short Pitch:  
8,33 mm

Modullänge:  
5.000 mm

### Temperaturdaten

Umgebungstemperatur:  
-10 bis +40 °C

### Lichttechnische Daten

Abstrahlwinkel:  
120°

### Farbwiedergabe

CRI > 85

### Farbkonsistenz

SDCM ≤ 3

**Geeignete Anbauprofile**



Restaurant The Bernstein, Bielefeld



Seite 444  
IP00

**Geeignete Einbauprofile**



Seite 448  
IP00

**Anwendungsbereich**

Grund- bzw. Allgemeinbeleuchtung von Räumen, architektonische Anwendungen und für Bereiche, in denen eine hohe Ausleuchtung gewünscht ist, wie z.B. indirekte oder direkte Beleuchtungen, Lichtdecken, Gastronomiebeleuchtungen und vielem mehr.

**Netzgerät**

Zugehörige Netzgeräte finden Sie ab Seite 668



**Geeignete Anbau-Eckprofile**



Seite 458  
IP00

**Steuerung**

Steuerungen für alle Signalvarianten finden Sie ab Seite 671



- KNX
- DALI
- 1-10V
- DMX
- WIRELESS

**Homogene Ausleuchtung durch Profilabdeckung**

Siehe QualityFlex®-Quick-Finder Seite 436 / 437.



Kanzlei, Dortmund



## QualityFlex® Prime.

Erstklassige Lichtausbeute und Farbwiedergabe.

Dank des großen Produktportfolios bietet die Premium Variante der Brumberg LED-Flexplatinen QualityFlex Prime direkt auf den Anwender zugeschnittene Lichtlösungen. Das hochwertige 3M Klebeband ermöglicht dabei die einfache Montage. Wer besondere Lichtqualität möchte, sollte für sein Projekt QualityFlex Prime wählen. Denn trotz der hohen Farbwiedergabe von mehr als CRI 90 ist die Lichtausbeute um bis zu 15 Prozent höher als bei QualityFlex Select.

### Qualität als Standard.

Unter technischen Gesichtspunkten ist QualityFlex Prime aufgrund der neuesten SMD-LED-Chipgeneration sehr effizient und leistungsstark. Wegen des geringen Energiebedarfs und der vergleichsweise niedrigen Wärmeemission bietet es sich zudem für eine Dauerbeleuchtung an.

Das hervorragende Thermomanagement auf der flexiblen Leiterbahn bewirkt eine besonders lange Lebensdauer der LEDs, die durch die Verwendung der empfohlenen Aluminium-Profile noch weiter erhöht wird.

### Die Fakten im Überblick.

- Alles aus einer Hand: Platine, Profile, Steuerungen, Netzgeräte.
- Viele Möglichkeiten der Ansteuerung: KNX, DALI, DMX, Zigbee, Funk-Fernbedienung, 1-10V.
- Farbtemperaturen: 2700 K, 3000 K, 4000 K.
- Farbwiedergabeindex: CRI > 90.

**NEUHEIT**

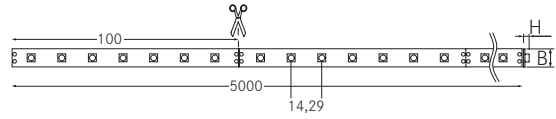

**QualityFlex® Prime CRI > 90, 4,8 W / m**

Flexible LED-Leiterplatte bestückt mit 350x SMD 2835 LED, Leistung: max. 24 W (4,8 W / m), Abstrahlwinkel: 120°, Breite: 8 mm, Länge: 5.000 mm, teilbar alle 100 mm, doppelseitiges 3M-Klebeband als Montagehilfe im Lieferumfang enthalten. Inkl. beidseitiger Anschlussleitung, Länge je 350 mm.

**Zur Wärmeableitung ist eine Montage auf Aluminiumprofilen unbedingt erforderlich** (ab S. 438).

**Elektrische Daten**

Nennspannung:  
24 V DC

Schutzklasse:  
III

Max. Effizienz:  
105 lm/W

Leistungsaufnahme:  
4,8 W/m

LED Anzahl pro Meter:  
70

Strom:  
20 mA/Chip

**NEU**

**IP00**



Artikel-Nr. 5 m	Preis €	Artikel-Nr. 100 mm	Preis €	Lichtfarbe	Lichtstrom /m	EEK	Maße [B x H]
15301027	106,00	75301027	2,50	2700 K	ca. 450 lm	A++	8 x 1,4 mm
15301003	106,00	75301003	2,50	3100 K	ca. 480 lm	A++	8 x 1,4 mm
15301004	106,00	75301004	2,50	4100 K	ca. 504 lm	A++	8 x 1,4 mm
		75998000	10,20	Konfektionierung bei Schutzart IP00			

**NEU**

**IP60**



Artikel-Nr. 5 m	Preis €	Artikel-Nr. 100 mm	Preis €	Lichtfarbe	Lichtstrom /m	EEK	Maße [B x H]
15321027	137,00	75321027	3,20	2700 K	ca. 398 lm	A+	8 x 3 mm
15321003	137,00	75321003	3,20	3100 K	ca. 418 lm	A+	8 x 3 mm
15321004	137,00	75321004	3,20	4100 K	ca. 437 lm	A+	8 x 3 mm
		75999000	15,30	Konfektionierung bei erhöhter Schutzart IP6...			

Beständiger Silikonüberzug, unempfindlich gegen mechanische Beanspruchung, abwischbar.

**Mechanische Daten**

Teilungsmaß:  
100 mm

Short Pitch:  
14,29 mm

max. Modullänge:  
5.000 mm

**Temperaturdaten**

Umgebungstemperatur:  
-10 bis +40 °C

**Lichttechnische Daten**

Abstrahlwinkel:  
120°

**Farbwiedergabe**

CRI > 90

**Farbkonsistenz**

SDCM ≤ 3



Privathaus, Norderstedt

## Anwendungsbereich

Dekorative Beleuchtung mit hoher Farbwiedergabe und höherem Lichtstrom zur Akzentbeleuchtung. Ideal für die Innenbeleuchtung zur Akzentuierung von Lichtvouten, Linearanwendungen und Hinterleuchtungen wie z.B. Möbel, Regale, Vitrinen, Schattenfugen und mehr.

## Netzgerät

Zugehörige Netzgeräte finden Sie ab Seite 668



## Steuerung

Steuerungen für alle Signalvarianten finden Sie ab Seite 671



KNX

DALI

1-10V

DMX

WIRE-LESS

## Homogene Ausleuchtung durch Profilabdeckung

Siehe QualityFlex®-Quick-Finder Seite 436 / 437.

### Geeignete Anbauprofile

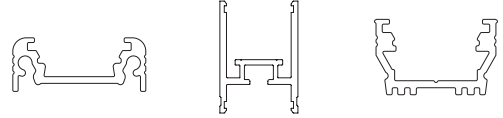

Seite 438  
IP00 | IP60

Seite 439  
IP00 | IP60

Seite 440  
IP00 | IP60

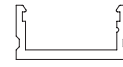

Seite 441  
IP00 | IP60

Seite 442  
IP00 | IP60

Seite 444  
IP00 | IP60

### Geeignete Einbauprofile

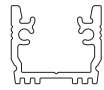
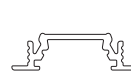

Seite 447  
IP00 | IP60

Seite 448  
IP00 | IP60

Seite 449  
IP00 | IP60

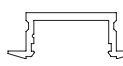

Seite 450  
IP00 | IP60

Seite 451  
IP00 | IP60

Seite 452  
IP00 | IP60

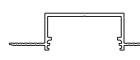

Seite 454  
IP00 | IP60

Seite 455  
IP00 | IP60

### Geeignete Anbau-Eckprofile



Seite 456  
IP00 | IP60

Seite 457  
IP00 | IP60

Seite 458  
IP00 | IP60



Seite 459  
IP00 | IP60

### Geeignete Spezialprofile

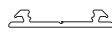
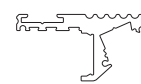

Seite 460  
IP00 | IP60

Seite 463  
IP00 | IP60

Seite 464  
IP00 | IP60

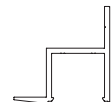

Seite 467  
IP00 | IP60

Seite 468  
IP00 | IP60

Seite 469  
IP00 | IP60



Seite 470  
IP00 | IP60

Seite 471  
IP00 | IP60

NEUHEIT

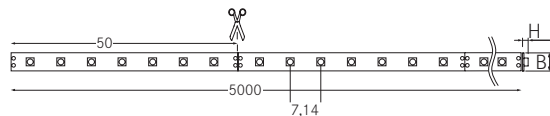

### QualityFlex® Prime CRI > 90, 9,6 W/m

Flexible LED-Leiterplatte bestückt mit 700x SMD 2835 LED, Leistung: max. 48 W (9,6 W / m), Abstrahlwinkel: 120°, Breite: 8 mm, Länge: 5.000 mm, teilbar alle 50 mm, doppelseitiges 3M-Klebeband als Montagehilfe im Lieferumfang enthalten. Inkl. beidseitiger Anschlussleitung, Länge je 350 mm.

**Zur Wärmeableitung ist eine Montage auf Aluminiumprofilen unbedingt erforderlich** (ab S. 438).

**Elektrische Daten**

Nennspannung:  
24 V DC

Schutzklasse:  
III

Max. Effizienz:  
105 lm/W

Leistungsaufnahme:  
9,6 W/m

LED Anzahl pro Meter:  
140

Strom:  
20 mA/Chip

NEU

**IP00**



Artikel-Nr. 5m	Preis €	Artikel-Nr. 50mm	Preis €	Lichtfarbe	Lichtstrom /m	EEK	Maße [B x H]
15302027	189,00	75302027	2,20	2700 K	ca. 912lm	A+	8 x 1,4 mm
15302003	189,00	75302003	2,20	3100 K	ca. 960lm	A+	8 x 1,4 mm
15302004	189,00	75302004	2,20	4100 K	ca. 1.008lm	A+	8 x 1,4 mm
		75998000	10,20	Konfektionierung bei Schutzart IP00			

NEU

**IP60**

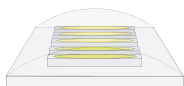

Artikel-Nr. 5m	Preis €	Artikel-Nr. 50mm	Preis €	Lichtfarbe	Lichtstrom /m	EEK	Maße [B x H]
15322027	207,00	75322027	2,40	2700 K	ca. 797lm	A+	8 x 3 mm
15322003	207,00	75322003	2,40	3100 K	ca. 835lm	A+	8 x 3 mm
15322004	207,00	75322004	2,40	4100 K	ca. 874lm	A+	8 x 3 mm
		75999000	15,30	Konfektionierung bei erhöhter Schutzart IP6...			

Beständiger Silikonüberzug, unempfindlich gegen mechanische Beanspruchung, abwischbar.

**Mechanische Daten**

Teilungsmaß:  
50 mm

Short Pitch:  
7,143 mm

max. Modullänge:  
5.000 mm

**Temperaturdaten**

Umgebungstemperatur:  
-10 bis +40 °C

**Lichttechnische Daten**

Abstrahlwinkel:  
120°

**Farbwiedergabe**

CRI > 90

**Farbkonsistenz**

SDCM ≤ 3





Privatwohnung, Sundern

## Anwendungsbereich

Technische und effiziente Beleuchtung mit hoher Farbwiedergabe sowie höherem Lichtstrom. Durch die engbestückten LED-SMD-Chips ideal für Lichtvouten, Linearanwendungen und Hinterleuchtungen wie z.B. Möbel, Regale, Vitrinen, Schattenfugen o.ä.

## Netzgerät

Zugehörige Netzgeräte finden Sie ab Seite 668



## Steuerung

Steuerungen für alle Signalvarianten finden Sie ab Seite 671



KNX

DALI

1-10V

DMX

WIRE-LESS

## Homogene Ausleuchtung durch Profilabdeckung

Siehe QualityFlex®-Quick-Finder Seite 436 / 437.

### Geeignete Anbauprofile

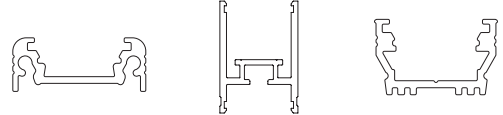

Seite 438  
IP00 | IP60

Seite 439  
IP00 | IP60

Seite 440  
IP00 | IP60

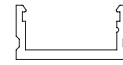

Seite 441  
IP00 | IP60

Seite 442  
IP00 | IP60

Seite 444  
IP00 | IP60

### Geeignete Einbauprofile

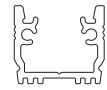
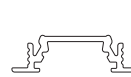

Seite 447  
IP00 | IP60

Seite 448  
IP00 | IP60

Seite 449  
IP00 | IP60

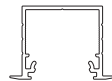
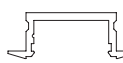
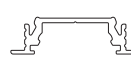

Seite 450  
IP00 | IP60

Seite 451  
IP00 | IP60

Seite 452  
IP00 | IP60

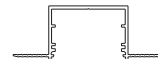
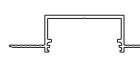

Seite 454  
IP00 | IP60

Seite 455  
IP00 | IP60

### Geeignete Anbau-Eckprofile



Seite 456  
IP00 | IP60

Seite 457  
IP00 | IP60

Seite 458  
IP00 | IP60



Seite 459  
IP00 | IP60

### Geeignete Spezialprofile



Seite 460  
IP00 | IP60

Seite 463  
IP00 | IP60

Seite 464  
IP00 | IP60

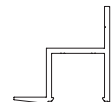

Seite 467  
IP00 | IP60

Seite 468  
IP00 | IP60

Seite 469  
IP00 | IP60



Seite 470  
IP00 | IP60

Seite 471  
IP00 | IP60

**NEUHEIT**

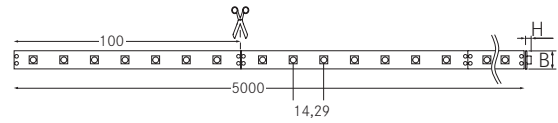

**QualityFlex® Prime CRI > 90, 14,4 W/m**

Flexible LED-Leiterplatte bestückt mit 350x SMD 2835 LED, Leistung: max. 72 W (14,4 W / m), Abstrahlwinkel: 120°, Breite: 10 mm, Länge: 5.000 mm, teilbar alle 100 mm, doppelseitiges 3M-Klebeband als Montagehilfe im Lieferumfang enthalten. Inkl. beidseitiger Anschlussleitung, Länge je 350 mm.

**Zur Wärmeableitung ist eine Montage auf Aluminiumprofilen unbedingt erforderlich** (ab S. 438).

**Elektrische Daten**

Nennspannung:  
24 V DC

Schutzklasse:  
III

Max. Effizienz:  
105 lm/W

Leistungsaufnahme:  
14,4 W/m

LED Anzahl pro Meter:  
70

Strom:  
60 mA/Chip

**NEU**

**IP00**



Artikel-Nr. 5m	Preis €	Artikel-Nr. 100mm	Preis €	Lichtfarbe	Lichtstrom /m	EEK	Maße [B x H]
15303027	217,00	75303027	5,10	2700 K	ca. 1.368lm	A+	10 x 1,4 mm
15303003	217,00	75303003	5,10	3100 K	ca. 1.440 lm	A+	10 x 1,4 mm
15303004	217,00	75303004	5,10	4100 K	ca. 1.512 lm	A+	10 x 1,4 mm
		75998000	10,20	Konfektionierung bei Schutzart IP00			

**NEU**

**IP60**



Artikel-Nr. 5m	Preis €	Artikel-Nr. 100mm	Preis €	Lichtfarbe	Lichtstrom /m	EEK	Maße [B x H]
15323027	257,00	75323027	6,00	2700 K	ca. 1.253lm	A+	10 x 3 mm
15323003	257,00	75323003	6,00	3100 K	ca. 1.310 lm	A+	10 x 3 mm
15323004	257,00	75323004	6,00	4100 K	ca. 1.339 lm	A+	10 x 3 mm
		75999000	15,30	Konfektionierung bei erhöhter Schutzart IP6...			

Beständiger Silikonüberzug, unempfindlich gegen mechanische Beanspruchung, abwischbar.

**Mechanische Daten**

Teilungsmaß:  
100 mm

Short Pitch:  
14,29 mm

max. Modullänge:  
5.000 mm

**Temperaturdaten**

Umgebungstemperatur:  
-10 bis +40 °C

**Lichttechnische Daten**

Abstrahlwinkel:  
120°

**Farbwiedergabe**

CRI > 90

**Farbkonsistenz**

SDCM ≤ 3



HNO, Solingen

## Anwendungsbereich

Ideale Lösung für die Grund- bzw. Allgemeinbeleuchtung von Räumen. Mittels hoher Farbwiedergabe optimale Anwendung in Bereichen, in denen eine hohe Ausleuchtung gewünscht ist, wie z.B. indirekte oder direkte Beleuchtung, Lichtdecken, Gastronomiebeleuchtungen und mehr.

## Netzgerät

Zugehörige Netzgeräte finden Sie ab Seite 668



## Steuerung

Steuerungen für alle Signalvarianten finden Sie ab Seite 671



KNX

DALI

1-10V

DMX

WIRELESS

## Homogene Ausleuchtung durch Profilabdeckung

Siehe QualityFlex®-Quick-Finder Seite 436 / 437.

### Geeignete Anbauprofile

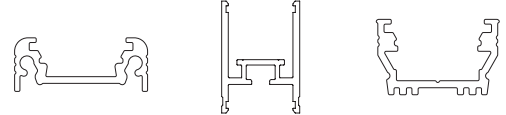

Seite 438  
IP00

Seite 439  
IP00 | IP60

Seite 440  
IP00 | IP60



Seite 441  
IP00 | IP60

Seite 444  
IP00 | IP60

### Geeignete Einbauprofile

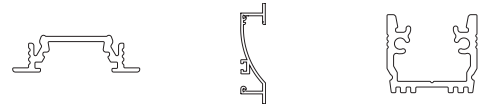

Seite 447  
IP00

Seite 448  
IP00 | IP60

Seite 449  
IP00 | IP60

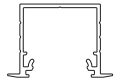
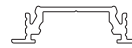

Seite 450  
IP00 | IP60

Seite 452  
IP00 | IP60

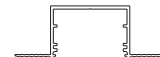
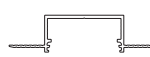

Seite 454  
IP00 | IP60

Seite 455  
IP00 | IP60

### Geeignete Anbau-Eckprofile



Seite 456  
IP00

Seite 458  
IP00 | IP60



Seite 459  
IP00 | IP60

### Geeignete Spezialprofile



Seite 463  
IP00

Seite 464  
IP00 | IP60

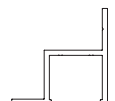

Seite 467  
IP00 | IP60

Seite 468  
IP00 | IP60

Seite 469  
IP00 | IP60



Seite 470  
IP00 | IP60

Seite 471  
IP00 | IP60

**NEUHEIT**

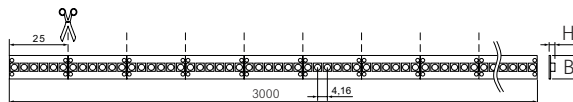

**QualityFlex® Prime CRI > 90, 19,2W/m**

Flexible LED-Leiterplatte bestückt mit 1200 x SMD 2835 LED, Leistung: max. 57,6 W (19,2 W / m), Abstrahlwinkel: 120°, Breite: 10 mm, Länge: 3.000 mm, teilbar alle 25 mm, doppelseitiges 3M-Klebeband als Montagehilfe im Lieferumfang enthalten. Inkl. beidseitiger Anschlussleitung, Länge je 350 mm.

**Zur Wärmeableitung ist eine Montage auf Aluminiumprofilen unbedingt erforderlich** (ab S. 438).

**Elektrische Daten**

Nennspannung:  
24 V DC

Schutzklasse:  
III

Max. Effizienz:  
90 lm/W

Leistungsaufnahme:  
19,2 W/m

LED Anzahl pro Meter:  
240

**NEU**

**IP00**



Artikel-Nr. 3m	Preis €	Artikel-Nr. 25mm	Preis €	Lichtfarbe	Lichtstrom /m	EEK	Maße [B x H]
15304027	306,00	75304027	1,80	2700 K	ca. 1.536 lm	A	10 x 1,4 mm
15304003	306,00	75304003	1,80	3100 K	ca. 1.632 lm	A	10 x 1,4 mm
15304004	306,00	75304004	1,80	4100 K	ca. 1.728 lm	A+	10 x 1,4 mm
		75998000	10,20	Konfektionierung bei Schutzart IP00			

**Einspeisung einseitig, max. 3.000 mm**

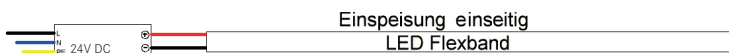

**Mechanische Daten**

Teilungsmaß:  
25 mm

Short Pitch:  
4,16 mm

max. Modullänge:  
3.000 mm

**Temperaturdaten**

Umgebungstemperatur:  
-10 bis +40 °C

**Lichttechnische Daten**

Abstrahlwinkel:  
120°

**Farbwiedergabe**

CRI > 90

**Farbkonsistenz**

SDCM ≤ 3



Privat kino, Reichenbach

## Anwendungsbereich

Aufgrund der hohen Farbwiedergabe ideal für die Grund- bzw. Allgemeinbeleuchtung von Räumen in Privathäusern, architektonische Anwendungen.

## Netzgerät

Zugehörige Netzgeräte finden Sie ab Seite 668



## Steuerung

Steuerungen für alle Signalvarianten finden Sie ab Seite 671

KNX

DALI

1-10V

DMX

WIRE-  
LESS



## Homogene Ausleuchtung durch Profilabdeckung

Siehe QualityFlex®-Quick-Finder Seite 436 / 437.

### Geeignete Anbauprofile

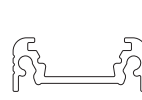

Seite 438  
IP00

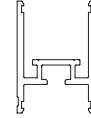

Seite 439  
IP00

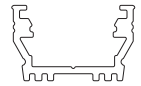

Seite 440  
IP00



Seite 441  
IP00



Seite 444  
IP00

### Geeignete Einbauprofile



Seite 448  
IP00

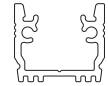

Seite 449  
IP00

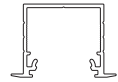

Seite 452  
IP00

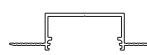

Seite 454  
IP00

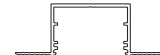

Seite 455  
IP00

### Geeignete Anbau-Eckprofile



Seite 456  
IP00



Seite 458  
IP00

### Geeignete Spezialprofile

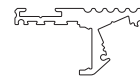

Seite 463  
IP00



Seite 468  
IP00

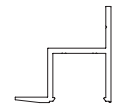

Seite 469  
IP00



Seite 471  
IP00



VDK Hotel, Bad Fredeburg



## QualityFlex® Performance.

### Lichtqualität auf ganzer Länge.

Für die höchsten Ansprüche im Innenbereich bietet Brumberg mit QualityFlex Performance ein auf hochwertige Anwendungen zugeschnittenes Produktportfolio.

Die Farbwiedergabe liegt bei über CRI95, das sorgt für eine bestmögliche Farbwiedergabe. Der integrierte IC-Baustein liefert zudem Konstantstrom für eine maximale Rollenlänge von bis zu 30 Metern.

### Hohe Farbqualität für optimale Inszenierung.

Die Premium Innenbeleuchtung von QualityFlex Performance ermöglicht ideale Lichtlösungen für Lichtvouten, Hinterleuchtungen sowie Grundbeleuchtungen. Die besondere Qualität der Farbwiedergabe und seine Länge machen QualityFlex Performance zur idealen Lösung für Büros, Museen oder Shops. Durch Steuerungssysteme wie KNX lassen sich Farbfolgen individuell steuern und an die persönlichen Bedürfnisse anpassen.

Aber auch im Wohnbereich, Hotel oder Gastronomie ermöglicht QualityFlex Performance besondere Inszenierungen und Atmosphäre – überall da, wo große Längen und hohe Farbqualität benötigt werden.

### Die Fakten im Überblick.

- Alles aus einer Hand: Platine, Profile, Steuerungen, Netzgeräte.
- Viele Möglichkeiten der Ansteuerung: KNX, DALI, DMX, Zigbee, Funk-Fernbedienung, 1-10V.
- Farbtemperaturen: 2700 K, 3000 K, 4000 K.
- Farbwiedergabeindex: CRI > 95.
- Mit einer einzigen Einspeisung sind bis zu 30 Meter LED-Flexplatine realisierbar.

**NEUHEIT**

**Rollenlänge bis 30 Meter**

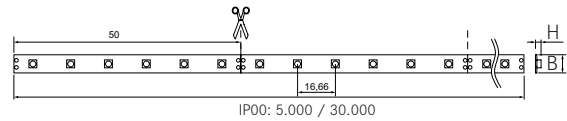

**QualityFlex® Performance CRI>95, 3 W/m**

Flexible LED-Leiterplatine bestückt mit 60x SMD 2835 LED / m, integrierte Konstantstromquelle, Leistung: 3 W / m, Abstrahlwinkel: 120°, Breite: 10 mm, Länge: 5.000 mm / 30.000 mm, teilbar alle 100 mm, doppelseitiges 3M-Klebeband als Montagehilfe im Lieferumfang enthalten. Inkl. beidseitiger Anschlussleitung, Länge je 350 mm.

**Mit einer Einspeisung ist eine max. Länge von bis zu 30.000 mm realisierbar.**

**Zur Wärmeableitung ist eine Montage auf Aluminiumprofilen unbedingt erforderlich** (ab S. 438).

**Elektrische Daten**

Nennspannung:  
24 VDC

Schutzklasse:  
III

Max. Effizienz:  
90lm/w

Leistungsaufnahme:  
3 W/m

LED Anzahl pro Meter:  
60

Strom:  
12,5 mA/Chip

**NEU**

**IP00/5 m**



Artikel-Nr. 5m	Preis €	Artikel-Nr. 100mm	Preis €	Lichtfarbe	Lichtstrom/m	EEK	Maße [B x H]
19301027	187,00	76301027	3,90	2700 K	ca. 240lm	A++	10 x 1,4 mm
19301003	187,00	76301003	3,90	3000 K	ca. 258lm	A++	
19301004	187,00	76301004	3,90	4000 K	ca. 270lm	A++	
		75998000	10,20	Konfektionierung bei Schutzart IP00			

**NEU**

**IP00/30 m**



Artikel-Nr. 30m	Preis €	Artikel-Nr. 100mm	Preis €	Lichtfarbe	Lichtstrom/m	EEK	Maße [B x H]
19301327	998,00	76301027	3,90	2700 K	ca. 240lm	A++	10 x 1,4 mm
19301303	998,00	76301003	3,90	3000 K	ca. 258lm	A++	
19301304	998,00	76301004	3,90	4000 K	ca. 270lm	A++	
		75998000	10,20	Konfektionierung bei Schutzart IP00			

**Mechanische Daten**

Teilungsmaß:  
100 mm

Short Pitch:  
16,66 mm

max. Modullänge:  
30.000 mm

**Temperaturdaten**

Umgebungstemperatur:  
-10 bis +40 °C

**Lichttechnische Daten**

Abstrahlwinkel:  
120°

**Farbwiedergabe**

CRI>95

**Farbkonsistenz**

SDCM ≤ 3





VDK Hotel, Bad Fredeburg

## Anwendungsbereich

Durch sehr hohe Farbwiedergabe von CRI größer 95 besonders geeignet für die stimmungsvolle Hinterleuchtung, Inszenierung von architektonischen Highlights und dekorative Akzentbeleuchtung. Hohe Lebensdauer und Effizienz dank 3-Watt-Ausführung.

## Netzgerät

Zugehörige Netzgeräte finden Sie ab Seite 668



## Steuerung

Steuerungen für alle Signalvarianten finden Sie ab Seite 671



KNX

DALI

1-10V

DMX

WIRE-LESS

## Homogene Ausleuchtung durch Profilabdeckung

Siehe QualityFlex®-Quick-Finder Seite 436 / 437.

### Geeignete Anbauprofile

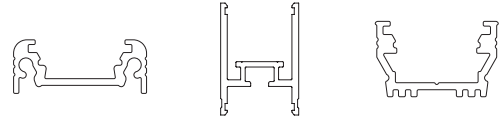

Seite 438  
IP00

Seite 439  
IP00

Seite 440  
IP00



Seite 441  
IP00

Seite 442  
IP00

Seite 444  
IP00

### Geeignete Einbauprofile

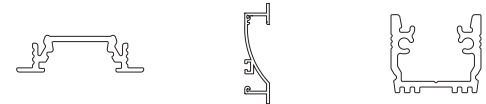

Seite 447  
IP00

Seite 448  
IP00

Seite 449  
IP00

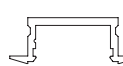

Seite 450  
IP00

Seite 451  
IP00

Seite 452  
IP00

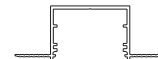
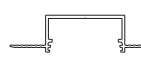

Seite 454  
IP00

Seite 455  
IP00

### Geeignete Anbau-Eckprofile

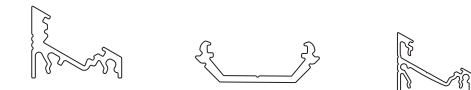

Seite 456  
IP00

Seite 457  
IP00

Seite 458  
IP00



Seite 459  
IP00

### Geeignete Spezialprofile



Seite 463  
IP00

Seite 464  
IP00



Seite 467  
IP00



Seite 468  
IP00

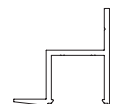

Seite 469  
IP00



Seite 470  
IP00



Seite 471  
IP00

NEUHEIT

Rollenlänge bis 20 Meter

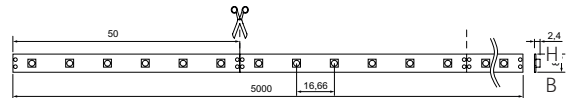

IP00: 5.000/20.000 mm

**QualityFlex® Performance CRI>95, 5 W/m**

Flexible LED-Leiterplatine bestückt mit 60x SMD 2835 LED / m, integrierte Konstantstromquelle, Leistung: 5 W / m, Abstrahlwinkel: 120°, Breite: 10 mm, Länge: 5.000 mm / 20.000 mm, teilbar alle 100 mm, doppelseitiges 3M-Klebeband als Montagehilfe im Lieferumfang enthalten. Inkl. beidseitiger Anschlussleitung, Länge je 350 mm.

**Mit einer Einspeisung ist eine max. Länge von bis zu 20.000 mm realisierbar.**

**Zur Wärmeableitung ist eine Montage auf Aluminiumprofilen unbedingt erforderlich** (ab S. 438).

**Elektrische Daten**

Nennspannung:  
24 VDC

Schutzklasse:  
III

Max. Effizienz:  
85lm/w

Leistungsaufnahme:  
5 W/m

LED Anzahl pro Meter:  
60

Strom:  
20 mA/Chip

NEU

**IP00/5 m**



Artikel-Nr. 5 m	Preis €	Artikel-Nr. 100 mm	Preis €	Lichtfarbe	Lichtstrom/m	EEK	Maße [B x H]
19302027	199,00	76302027	4,10	2700 K	ca. 390 lm	A+	10 x 1,4 mm
19302003	199,00	76302003	4,10	3000 K	ca. 410 lm	A+	
19302004	199,00	76302004	4,10	4000 K	ca. 425 lm	A+	
		75998000	10,20	Konfektionierung bei Schutzart IP00			

NEU

**IP00/20 m**



Artikel-Nr. 20 m	Preis €	Artikel-Nr. 100 mm	Preis €	Lichtfarbe	Lichtstrom/m	EEK	Maße [B x H]
19302227	699,00	76302027	4,10	2700 K	ca. 390 lm	A+	10 x 1,4 mm
19302203	699,00	76302003	4,10	3000 K	ca. 410 lm	A+	
19302204	699,00	76302004	4,10	4000 K	ca. 425 lm	A+	
		75998000	10,20	Konfektionierung bei Schutzart IP00			

**Mechanische Daten**

Teilungsmaß:  
50 mm

Short Pitch:  
16,66 mm

max. Modullänge:  
20.000 mm

**Temperaturdaten**

Umgebungstemperatur:  
-10 bis +40 °C

**Lichttechnische Daten**

Abstrahlwinkel:  
120°

**Farbwiedergabe**

CRI>95

**Farbkonsistenz**

SDCM ≤ 3



Privatwohnung, Sundern

## Anwendungsbereich

Geeignet für die höchsten Ansprüche im Innenbereich, zur dekorativen sowie Akzentbeleuchtung von Lichtvouten, Linearanwendungen und Hinterleuchtungen wie z.B. Möbeln, Regalen, Vitrinen, Schattenfugen etc.

## Netzgerät

Zugehörige Netzgeräte finden Sie ab Seite 668



## Steuerung

Steuerungen für alle Signalvarianten finden Sie ab Seite 671



KNX

DALI

1-10V

DMX

WIRELESS

## Homogene Ausleuchtung durch Profilabdeckung

Siehe QualityFlex®-Quick-Finder Seite 436 / 437.

### Geeignete Anbauprofile

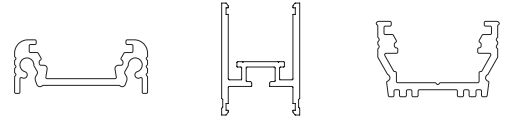

Seite 438  
IP00

Seite 439  
IP00

Seite 440  
IP00



Seite 441  
IP00

Seite 442  
IP00

Seite 444  
IP00

### Geeignete Einbauprofile

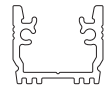
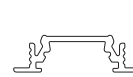

Seite 447  
IP00

Seite 448  
IP00

Seite 449  
IP00

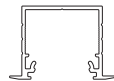
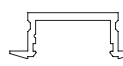

Seite 450  
IP00

Seite 451  
IP00

Seite 452  
IP00

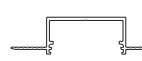

Seite 454  
IP00

Seite 455  
IP00

### Geeignete Anbau-Eckprofile



Seite 456  
IP00

Seite 457  
IP00

Seite 458  
IP00



Seite 459  
IP00

### Geeignete Spezialprofile

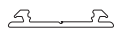

Seite 463  
IP00

Seite 464  
IP00

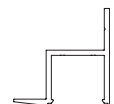

Seite 467  
IP00

Seite 468  
IP00

Seite 469  
IP00



Seite 470  
IP00

Seite 471  
IP00

NEUHEIT

Rollenlänge bis 10 Meter

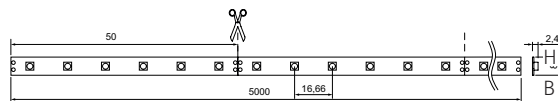

IP00: 5.000/10.000 mm

**QualityFlex® Performance CRI>95, 10 W/m**

Flexible LED-Leiterplatte bestückt mit 120x SMD 2835 LED / m, integrierte Konstantstromquelle, Leistung: 10 W / m, Abstrahlwinkel: 120°, Breite: 10 mm, Länge: 5.000 mm / 10.000 mm, teilbar alle 50 mm, doppelseitiges 3M-Klebeband als Montagehilfe im Lieferumfang enthalten. Inkl. beidseitiger Anschlussleitung, Länge je 350 mm.

**Mit einer Einspeisung ist eine max. Länge von bis zu 10.000 mm realisierbar.**

**Zur Wärmeableitung ist eine Montage auf Aluminiumprofilen unbedingt erforderlich** (ab S. 438).

**Elektrische Daten**

Nennspannung:  
24 V DC

Schutzklasse:  
III

Max. Effizienz:  
85 lm/W

Leistungsaufnahme:  
10 W/m

LED Anzahl pro Meter:  
120

Strom:  
20 mA/Chip

NEU

**IP00/5 m**



Artikel-Nr. 5 m	Preis €	Artikel-Nr. 50 mm	Preis €	Lichtfarbe	Lichtstrom/m	EEK	Maße [B x H]
19303027	308,00	76303027	6,40	2700 K	ca. 780lm	A+	10 x 1,4 mm
19303003	308,00	76303003	6,40	3000 K	ca. 820lm	A+	
19303004	308,00	76303004	6,40	4000 K	ca. 850lm	A+	
		75998000	10,20	Konfektionierung bei Schutzart IP00			

NEU

**IP00/10 m**



Artikel-Nr. 10 m	Preis €	Artikel-Nr. 50 mm	Preis €	Lichtfarbe	Lichtstrom/m	EEK	Maße [B x H]
19303127	549,00	76303027	6,40	2700 K	ca. 780lm	A+	10 x 1,4 mm
19303103	549,00	76303003	6,40	3000 K	ca. 820lm	A+	
19303104	549,00	76303004	6,40	4000 K	ca. 850lm	A+	
		75998000	10,20	Konfektionierung bei Schutzart IP00			

**Mechanische Daten**

Teilungsmaß:  
50 mm

Short Pitch:  
8,33 mm

max. Modullänge:  
10.000 mm

**Temperaturdaten**

Umgebungstemperatur:  
-10 bis +40 °C

**Lichttechnische Daten**

Abstrahlwinkel:  
120°

**Farbwiedergabe**

CRI > 95

**Farbkonsistenz**

SDCM ≤ 3



Saunapark, Epe

## Anwendungsbereich

Stimmungsvolles Licht zum Beispiel für Eingangsbereiche. Technische, effiziente Inszenierung von Lichtvouten, Linearanwendungen und Hinterleuchtungen wie z.B. Möbel, Regalen, Vitrinen, Schattenfugen o.ä.

## Netzgerät

Zugehörige Netzgeräte finden Sie ab Seite 668



## Steuerung

Steuerungen für alle Signalvarianten finden Sie ab Seite 671



KNX

DALI

1-10V

DMX

WIRELESS

## Homogene Ausleuchtung durch Profilabdeckung

Siehe QualityFlex®-Quick-Finder Seite 436 / 437.

### Geeignete Anbauprofile

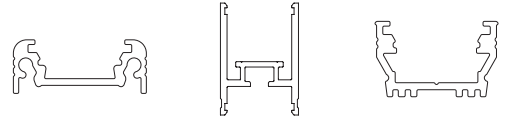

Seite 438  
IP00

Seite 439  
IP00

Seite 440  
IP00

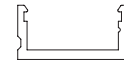

Seite 441  
IP00

Seite 442  
IP00

Seite 444  
IP00

### Geeignete Einbauprofile

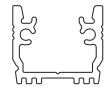
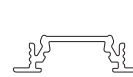

Seite 447  
IP00

Seite 448  
IP00

Seite 449  
IP00

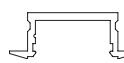

Seite 450  
IP00

Seite 451  
IP00

Seite 452  
IP00

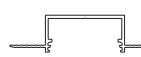

Seite 454  
IP00

Seite 455  
IP00

### Geeignete Anbau-Eckprofile



Seite 456  
IP00

Seite 457  
IP00

Seite 458  
IP00



Seite 459  
IP00

### Geeignete Spezialprofile



Seite 463  
IP00

Seite 464  
IP00

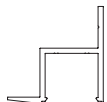

Seite 467  
IP00

Seite 468  
IP00

Seite 469  
IP00



Seite 470  
IP00

Seite 471  
IP00

NEUHEIT

Rollenlänge bis 10 Meter

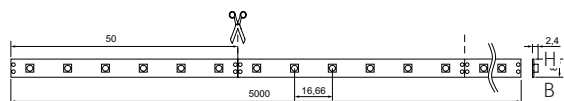

IP00: 5.000/10.000 mm

**QualityFlex® Performance CRI>95, 15 W/m**

Flexible LED-Leiterplatte bestückt mit 60x SMD 2835 LED / m, integrierte Konstantstromquelle, Leistung: 15 W / m, Abstrahlwinkel: 120°, Breite: 10 mm, Länge: 5.000 mm / 10.000 mm, teilbar alle 100 mm, doppelseitiges 3M-Klebeband als Montagehilfe im Lieferumfang enthalten. Inkl. beidseitiger Anschlussleitung, Länge je 350 mm.

**Mit einer Einspeisung ist eine max. Länge von bis zu 10.000 mm realisierbar.**

**Zur Wärmeableitung ist eine Montage auf Aluminiumprofilen unbedingt erforderlich** (ab S. 438).

**Elektrische Daten**

Nennspannung:  
24 V DC

Schutzklasse:  
III

Max. Effizienz:  
85 lm/W

Leistungsaufnahme:  
15 W/m

LED Anzahl pro Meter:  
60

Strom:  
60 mA/Chip

NEU

**IP00/5 m**



Artikel-Nr. 5 m	Preis €	Artikel-Nr. 100 mm	Preis €	Lichtfarbe	Lichtstrom/m	EEK	Maße [B x H]
19304027	218,00	76304027	4,65	2700 K	ca. 1.170 lm	A	10 x 1,4 mm
19304003	218,00	76304003	4,65	3000 K	ca. 1.230 lm	A	
19304004	218,00	76304004	4,65	4000 K	ca. 1.275 lm	A+	
		75998000	10,20	Konfektionierung bei Schutzart IP00			

NEU

**IP00/10 m**



Artikel-Nr. 10 m	Preis €	Artikel-Nr. 100 mm	Preis €	Lichtfarbe	Lichtstrom/m	EEK	Maße [B x H]
19304127	399,00	76304027	4,65	2700 K	ca. 1.170 lm	A	10 x 1,4 mm
19304103	399,00	76304003	4,65	3000 K	ca. 1.230 lm	A	
19304104	399,00	76304004	4,65	4000 K	ca. 1.275 lm	A+	
		75998000	10,20	Konfektionierung bei Schutzart IP00			

**Mechanische Daten**

Teilungsmaß:  
100 mm

Short Pitch:  
16,66 mm

max. Modullänge:  
10.000 mm

**Temperaturdaten**

Umgebungstemperatur:  
-10 bis +40 °C

**Lichttechnische Daten**

Abstrahlwinkel:  
120°

**Farbwiedergabe**

CRI > 95

**Farbkonsistenz**

SDCM ≤ 3



Privathaus, Österreich

## Anwendungsbereich

Durch seine besondere Länge sowie hohe Farbwiedergabe besonders für die Anwendung in Büro, Shop, Gastronomie oder Wellness geeignet. Dank hoher Lichtausbeute optimal für Grund- bzw. Allgemeinbeleuchtung von Räumen z.B. für indirekte oder direkte Beleuchtungen, Lichtdecken und mehr.

## Netzgerät

Zugehörige Netzgeräte finden Sie ab Seite 668



## Steuerung

Steuerungen für alle Signalvarianten finden Sie ab Seite 671



KNX

DALI

1-10V

DMX

WIRE-  
LESS

## Homogene Ausleuchtung durch Profilabdeckung

Siehe QualityFlex®-Quick-Finder Seite 436 / 437.

### Geeignete Anbauprofile

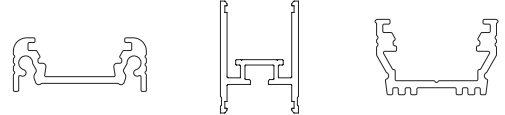

Seite 438  
IP00

Seite 439  
IP00

Seite 440  
IP00



Seite 441  
IP00

Seite 444  
IP00

### Geeignete Einbauprofile

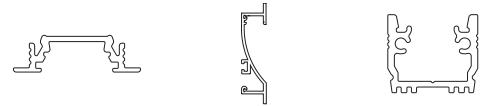

Seite 447  
IP00

Seite 448  
IP00

Seite 449  
IP00

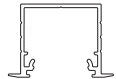

Seite 450  
IP00

Seite 452  
IP00

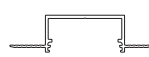

Seite 454  
IP00

Seite 455  
IP00

### Geeignete Anbau-Eckprofile



Seite 456  
IP00

Seite 458  
IP00



Seite 459  
IP00

### Geeignete Spezialprofile



Seite 463  
IP00

Seite 464  
IP00

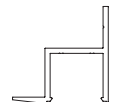

Seite 467  
IP00

Seite 468  
IP00

Seite 469  
IP00



Seite 470  
IP00

Seite 471  
IP00



Privatbad, München





## QualityFlex® Applications.

Für jeden Einsatzbereich das richtige Licht.

Verschiedene Anwendungsbereiche stellen ganz spezielle Anforderungen an die Beleuchtung. Mit diversen Sonderlösungen, die auf das jeweilige Einsatzgebiet zugeschnitten sind, bietet Brumberg QualityFlex zahlreiche Möglichkeiten. Dimmbare LED-Flexplatinen mit dim2warm schaffen ein angenehmes Warmweiß. QualityFlex RGBW hingegen überzeugt durch dynamisches Weißlicht und eine farbliche Akzentuierung mit mehr als 16,5 Millionen möglichen Farben im RGB-Farbbereich. Weiß in allen Farbtemperaturen von Warmweiß bis Kaltweiß in einer einzigen Platine bietet QualityFlex TunableWhite.

### Sets und Spezialanwendungen.

Wer Lebensmittel beleuchten möchte, braucht besondere Lichtqualität. Mit der auf den Anwendungsbereich zugeschnittenen Farbwiedergabe von QualityFlex Food lassen sich Produkte optimal präsentieren. Wenn die Abstrahlcharakteristik der herkömmlichen Platinen für den Einsatzbereich ungeeignet ist, empfiehlt es sich, QualityFlex SideLED zu verwenden. Werden besonders kleine Teilungsabschnitte benötigt, eignet sich QualityFlex OneCut. Für besonders schmale Flächen wurde QualityFlex Thin4 entwickelt, das mit seiner Breite von 4 Millimetern besonders filigran ist. Ein Komplettpaket aus Flexband, Anschlussleitungen und Netzgerät bietet das QualityFlex BB-Set, das wie alle anderen Brumberg LED-Flexplatinen schnell und einfach montiert werden kann.

### Die Fakten im Überblick.

- QualityFlex dim2warm: 1-Kanal-Dimm-Technologie. Farblich kompatibel mit dem gesamten Brumberg dim2warm Programm und allen gängigen Steuerungen (KNX, DALI, DMX, Zigbee, Funk-Fernbedienung, 1-10 V).
- QualityFlex Food: Lichtqualität für die optimale Präsentation von Lebensmitteln.
- QualityFlex SideLED: Für den anderen Blickwinkel. 120 Grad Abstrahlrichtung zur Platine.
- QualityFlex Thin4: 4 mm Platinenbreite für besonders schmale Einbaubereiche.
- QualityFlex OneCut: Kleine Teilungseinheit nach jeder LED.
- QualityFlex TunableWhite: Weiß in allen Farbtemperaturen von 2700 K bis 5700 K.
- QualityFlex RGB: Harmonische Farbvariation im RGB-Farbspektrum.
- QualityFlex RGBW: Dynamisches Weißlicht und farbliche Akzentuierung in 16,5 Millionen möglichen Farben im RGB-Bereich.
- QualityFlex BB-Set: Komplettpaket bestehend aus Flexband, Anschlussleitung, Netzgerät und Profilen.

**NEUHEIT**

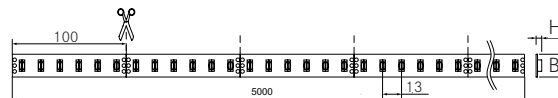

**QualityFlex® dim2warm, CRI > 90, 19,2 W/m**



Flexible dim2warm LED-Leiterplatte bestückt mit 600x SMD 2835 LED, Leistung: max. 96 W (19,2 W / m), Abstrahlwinkel: 120°, Breite: 10 / 12,7 mm, Länge: 5.000 mm, teilbar alle 100 mm, doppelseitiges 3M-Klebeband als Montagehilfe im Lieferumfang enthalten. Inkl. beidseitiger Anschlussleitung, Länge je 350 mm.

**Zur Wärmeableitung ist eine Montage auf Aluminiumprofilen unbedingt erforderlich** (ab S. 438).

**Elektrische Daten**

Nennspannung:  
24 V DC

Schutzklasse:  
III

Max. Effizienz:  
64 lm/W

Leistungsaufnahme:  
19,2 W/m

LED Anzahl pro Meter:  
120

Strom:  
40 mA/Chip

Ansteuerung:  
2-Adrig

**Mechanische Daten**

Teilungsmaß:  
100 mm

Short Pitch:  
13 mm

max. Modullänge:  
5.000 mm

**Temperaturdaten**

Umgebungstemperatur:  
-10 bis +40 °C

**Lichttechnische Daten**

Abstrahlwinkel:  
120°

**Farbwiedergabe**

CRI > 90

**Farbkonsistenz**

SDCM ≤ 3

**NEU**

**IP00**



Artikel-Nr. 5 m	Preis €	Artikel-Nr. 100 mm	Preis €	Lichtfarbe	Lichtstrom /m	EEK	Maße [B x H]
15312003	299,00	75312003	6,90	3000 - 1800 K	max. 1224 lm	A	10 x 1,2 mm
				75998000	10,20	Konfektionierung bei Schutzart IP00	

**NEU**

**IP65**



Artikel-Nr. 5 m	Preis €	Artikel-Nr. 100 mm	Preis €	Lichtfarbe	Lichtstrom /m	EEK	Maße [B x H]
15362003	329,00	75362003	7,70	3000 - 1800 K	max. 1224 lm	A	12,7 x 5 mm
				75999000	15,30	Konfektionierung bei erhöhter Schutzart IP6...	

Transparenter, beständiger Silikonüberzug zum optimalen Schutz gegen mechanischer Beanspruchung und Feuchtigkeit, abwaschbar.



Light Competence Center, Heßdorf

## Anwendungsbereich

Mit 1-Kanal-Dimm-Technologie schaffen die dimmbaren LED-Flexplatinen ein angenehmes Warmweiß. Sie sind farblich mit dem gesamten Brumberg dim2warm Programm kompatibel. Ein Spezialdimmer wird nicht benötigt. Geeignet zur Anwendung als Grund- bzw. Allgemeinbeleuchtung von Räumen, architektonische Anwendungen und für Bereiche, die eine hohe Ausleuchtung benötigen: indirekte oder direkte Beleuchtungen, Lichtdecken, Gastronomiebeleuchtung und vieles mehr.

## Netzgerät

Zugehörige Netzgeräte finden Sie ab Seite 668



## Steuerung

Steuerungen für alle Signalvarianten finden Sie ab Seite 671



KNX

DALI

1-10V

DMX

WIRE-LESS

## Homogene Ausleuchtung durch Profilabdeckung

Siehe QualityFlex®-Quick-Finder Seite 436 / 437.

### Geeignete Anbauprofile

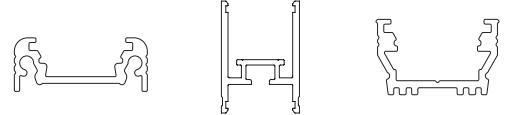

Seite 438  
IP00

Seite 439  
IP00

Seite 440  
IP00



Seite 441  
IP00 | IP65

Seite 444  
IP00 | IP65

### Geeignete Einbauprofile

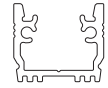

Seite 448  
IP00

Seite 449  
IP00

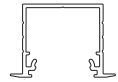

Seite 452  
IP00 | IP65

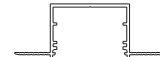
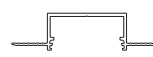

Seite 454  
IP00 | IP65

Seite 455  
IP00 | IP65

### Geeignete Anbau-Eckprofile



Seite 456  
IP00

Seite 458  
IP00 | IP65

### Geeignete Spezialprofile

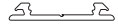
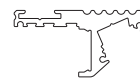

Seite 463  
IP00

Seite 464  
IP00

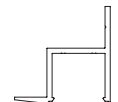

Seite 467  
IP00

Seite 468  
IP00 | IP65

Seite 469  
IP00 | IP65



Seite 471  
IP00

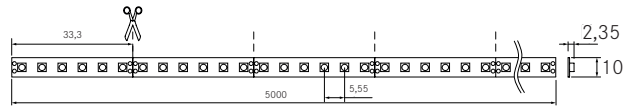

## QualityFlex® Food 14,4 W/m

Flexible LED-Leiterplatte für Food- Anwendung, bestückt mit 900xSMD 3528 LED, Leistung: max. 72 W (14,4 W / m), Abstrahlwinkel: 120°, Breite: 10 mm, Länge: 5.000 mm, teilbar alle 33,33 mm, doppelseitiges 3M-Klebeband als Montagehilfe im Lieferumfang enthalten. Inkl. beidseitiger Anschlussleitung, Länge je 350 mm, Aderenden verzinkt.

**Zur Wärmeableitung ist eine Montage auf Aluminiumprofilen unbedingt erforderlich** (ab S. 438).

### Elektrische Daten

Nennspannung:  
24 V DC

Schutzklasse:  
III

Max. Effizienz:  
93 lm/W

Leistungsaufnahme:  
14,4 W/m

LED Anzahl pro Meter:  
180

Strom:  
20 mA/Chip

### IP00



Artikel-Nr. 5 m	Preis €	Artikel-Nr. 33,33 mm	Preis €	Lichtfarbe	Lichtstrom pro Meter	E EK	CRI	Anwendung
88203020	275,00	75203020	2,20	2050 K	ca. 1.220 lm	A+	42	Fleisch (rot)
88203024	275,00	75203024	2,20	2400 K	ca. 1.040 lm	A	92	Brot, Backwaren
88203028	275,00	75203028	2,20	2750 K	ca. 1.200 lm	A+	92	Käse, Restaurant
88203030	275,00	75203030	2,20	3050 K	ca. 1.240 lm	A+	92	Obst
88203038	275,00	75203038	2,20	3850 K	ca. 1.350 lm	A+	75	Fleisch (marmoriert)
88203040	275,00	75203040	2,20	4050 K	ca. 1.350 lm	A+	90	Gemüse
		75998000	10,20	Konfektionierung bei Schutzart IP00				

### Mechanische Daten

Teilungsmaß:  
33,33 mm

Short Pitch:  
5,55 mm

max. Modullänge:  
5.000 mm

### Temperaturdaten

Umgebungstemperatur:  
-10 bis +40 °C

### Lichttechnische Daten

Abstrahlwinkel:  
120°



## Anwendungsbereich

Optimale Waren-Präsentation dank guter Farbwiedergabe für unterschiedliche Lebensmittel.

## Netzgerät

Zugehörige Netzgeräte finden Sie ab Seite 668



## Steuerung

Steuerungen für alle Signalvarianten finden Sie ab Seite 671



KNX

DALI

1-10V

DMX

WIRE-LESS

## Homogene Ausleuchtung durch Profilabdeckung

Siehe QualityFlex®-Quick-Finder Seite 436 / 437.

### Geeignete Anbauprofile

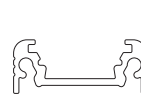

Seite 438  
IP00

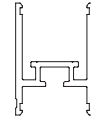

Seite 439  
IP00

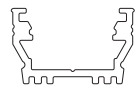

Seite 440  
IP00



Seite 441  
IP00



Seite 444  
IP00

### Geeignete Einbauprofile



Seite 447  
IP00



Seite 448  
IP00

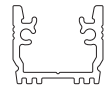

Seite 449  
IP00



Seite 450  
IP00

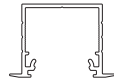

Seite 452  
IP00

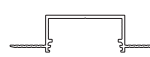

Seite 454  
IP00

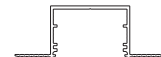

Seite 455  
IP00

### Geeignete Anbau-Eckprofile



Seite 456  
IP00



Seite 458  
IP00



Seite 459  
IP00

### Geeignete Spezialprofile



Seite 463  
IP00

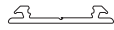

Seite 464  
IP00



Seite 467  
IP00



Seite 468  
IP00

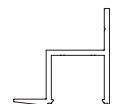

Seite 469  
IP00



Seite 470  
IP00



Seite 471  
IP00

**NEUHEIT**

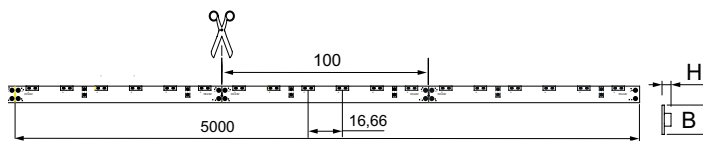
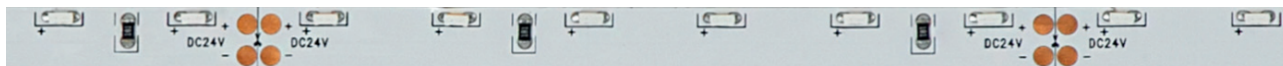

**QualityFlex® SideLED, CRI > 90, 5 W/m**

Flexible LED-Leiterplatte bestückt mit 300x SMD 315 LED, Leistung: max. 25 W (5 W / m), Abstrahlwinkel: 120°, Breite: 8 mm, Länge: 5.000 mm, teilbar alle 100 mm, doppelseitiges 3M-Klebeband als Montagehilfe im Lieferumfang enthalten. Inkl. beidseitiger Anschlussleitung, Länge je 350 mm.

**Zur Wärmeableitung empfehlen wir eine Montage auf wärmeableitendem Aluminiumprofil** (ab S. 463).

**Elektrische Daten**

Nennspannung:  
24 V DC

Schutzklasse:  
III

Max. Effizienz:  
72 lm/W

Leistungsaufnahme:  
5 W/m

LED Anzahl pro Meter:  
60

Strom:  
20 mA/Chip

**NEU**

**IP00**

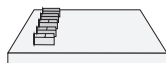

Artikel-Nr. 5 m	Preis €	Artikel-Nr. 100 mm	Preis €	Lichtfarbe	Lichtstrom /m	EEK	Maße [B x H]
15315027	324,00	75315027	7,60	2700 K	ca. 336 lm	A+	8 x 1,2mm
15315003	324,00	75315003	7,60	3100 K	ca. 345 lm	A+	8 x 1,2mm
15315004	324,00	75315004	7,60	4100 K	ca. 360 lm	A+	8 x 1,2mm
		75998000	10,20	Konfektionierung bei Schutzart IP00			

**Mechanische Daten**

Teilungsmaß:  
100 mm

Short Pitch:  
16,66 mm

max. Modullänge:  
5.000 mm

**Temperaturdaten**

Umgebungstemperatur:  
-10 bis +40 °C

**Lichttechnische Daten**

Abstrahlwinkel:  
120°

**Farbwiedergabe**

CRI > 90

**Farbkonsistenz**

SDCM ≤ 3

**Geeignete Anbauprofile**



Hotel Seegarten, Sorpesee

**Geeignete Einbauprofile**

**Anwendungsbereich**

Akzentbeleuchtung von organischen Formen, sowie Hinterleuchtungen von Ornamenten, Bilderrahmen, Spiegeln, Wandapplikationen und vielen mehr.

**Netzgerät**

Zugehörige Netzgeräte finden Sie ab Seite 668



**Geeignete Anbau-Eckprofile**

**Steuerung**

Steuerungen für alle Signalvarianten finden Sie ab Seite 671



- KNX
- DALI
- 1-10V
- DMX
- WIRELESS

**Geeignete Spezialprofile**



Seite 463  
IP00

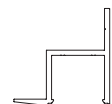

Seite 469  
IP00

**NEUHEIT**

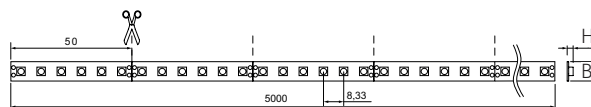

**QualityFlex® Thin4, CRI > 90, 7 W/m**

Flexible LED-Leiterplatte bestückt mit 300x SMD 2110 LED, Leistung: max. 35 W (7 W / m), Abstrahlwinkel: 120°, Breite: 4 mm, Länge: 5.000 mm, teilbar alle 50 mm, doppelseitiges 3M-Klebeband als Montagehilfe im Lieferumfang enthalten. Inkl. beidseitiger Anschlussleitung, Länge je 350 mm.

**Zur Wärmeableitung ist eine Montage auf Aluminiumprofilen unbedingt erforderlich** (ab S. 438).

**Elektrische Daten**

Nennspannung:  
24 V DC

Schutzklasse:  
III

Max. Effizienz:  
87 lm/W

Leistungsaufnahme:  
7 W/m

LED Anzahl pro Meter:  
120

Strom:  
20 mA/Chip

**NEU**

**IP00**



Artikel-Nr. 5 m	Preis €	Artikel-Nr. 50 mm	Preis €	Lichtfarbe	Lichtstrom /m	EEK	Maße [B x H]
15314027	189,00	75314027	2,20	2700 K	ca. 561 lm	A+	4 x 1,4 mm
15314003	189,00	75314003	2,20	3100 K	ca. 597 lm	A+	4 x 1,4 mm
15314004	189,00	75314004	2,20	4100 K	ca. 612 lm	A+	4 x 1,4 mm
		75998000	10,20	Konfektionierung bei Schutzart IP00			

**Mechanische Daten**

Teilungsmaß:  
50 mm

Short Pitch:  
8,33 mm

max. Modullänge:  
5.000 mm

**Temperaturdaten**

Umgebungstemperatur:  
-10 bis +40 °C

**Lichttechnische Daten**

Abstrahlwinkel:  
120°

**Farbwiedergabe**

CRI > 90

**Farbkonsistenz**

SDCM ≤ 3





Elektro Kraus, Vaterstetten

## Anwendungsbereich

Ultradünne LED-Flexplatinen für besonders filigrane Anwendungen wie z.B.: Spiegel, Wohnwände und weiteren Umrandungen sowie Akzente im Eingangsbereich – überall dort, wo QualityFlex auf besonders schmalen Flächen angebracht werden soll.

## Netzgerät

Zugehörige Netzgeräte finden Sie ab Seite 668



## Steuerung

Steuerungen für alle Signalvarianten finden Sie ab Seite 671

KNX   DALI   1-10V   DMX   WIRELESS



## Homogene Ausleuchtung durch Profilabdeckung

Siehe QualityFlex®-Quick-Finder Seite 436 / 437.

### Geeignete Anbauprofile

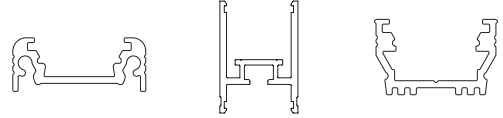

Seite 438  
IP00

Seite 439  
IP00

Seite 440  
IP00

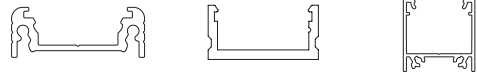

Seite 441  
IP00

Seite 442  
IP00

Seite 444  
IP00

### Geeignete Einbauprofile

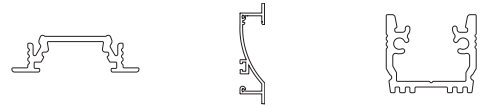

Seite 447  
IP00

Seite 448  
IP00

Seite 449  
IP00

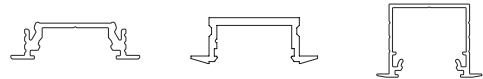

Seite 450  
IP00

Seite 451  
IP00

Seite 452  
IP00



Seite 454  
IP00

Seite 455  
IP00

### Geeignete Anbau-Eckprofile

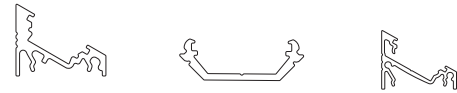

Seite 456  
IP00

Seite 457  
IP00

Seite 458  
IP00



Seite 459  
IP00

### Geeignete Spezialprofile

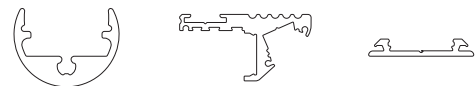

Seite 460  
IP00

Seite 463  
IP00

Seite 464  
IP00



Seite 467  
IP00



Seite 468  
IP00

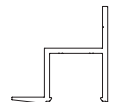

Seite 469  
IP00



Seite 470  
IP00



Seite 471  
IP00

**NEUHEIT**

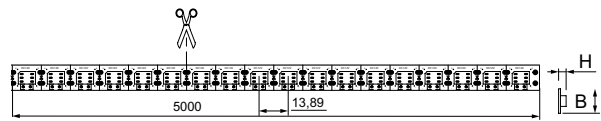

**QualityFlex® OneCut, CRI > 90, 18 W/m, 12V DC**

Flexible LED-Leiterplatte 12V DC bestückt mit 360x SMD 5050 LED, Leistung: max. 90 W (18 W / m), Abstrahlwinkel: 120°, Breite: 12 mm, Länge: 5.000 mm, teilbar alle 13,89 mm, doppelseitiges 3M-Klebeband als Montagehilfe im Lieferumfang enthalten.

Inkl. beidseitiger Anschlussleitung, Länge je 350 mm.

**Zur Wärmeableitung ist eine Montage auf Aluminiumprofilen unbedingt erforderlich** (ab S. 439).

**Elektrische Daten**

Nennspannung:  
12 V DC

Schutzklasse:  
III

Max. Effizienz:  
83 lm/W

Leistungsaufnahme:  
18 W/m

LED Anzahl pro Meter:  
72

Strom:  
60 mA/Chip

**NEU**

**IP00**

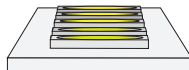

Artikel-Nr. 5 m	Preis €	Artikel-Nr. 13,89 mm	Preis €	Lichtfarbe	Lichtstrom /m	EEK	Maße [B x H]
15311027	399,00	75311027	1,30	2700 K	ca. 1.470 lm	A	12 x 2,2 mm
15311003	399,00	75311003	1,30	3100 K	ca. 1.505 lm	A	12 x 2,2 mm
15311004	399,00	75311004	1,30	4100 K	ca. 1.557 lm	A+	12 x 2,2 mm
		75998000	10,20	Konfektionierung bei Schutzart IP00			

**Mechanische Daten**

Teilungsmaß:  
13,89 mm

Short Pitch:  
13,89 mm

max. Modullänge:  
5.000 mm

**Temperaturdaten**

Umgebungstemperatur:  
-10 bis +40 °C

**Lichttechnische Daten**

Abstrahlwinkel:  
120°

**Farbwiedergabe**

CRI > 90

**Farbkonsistenz**

SDCM ≤ 3

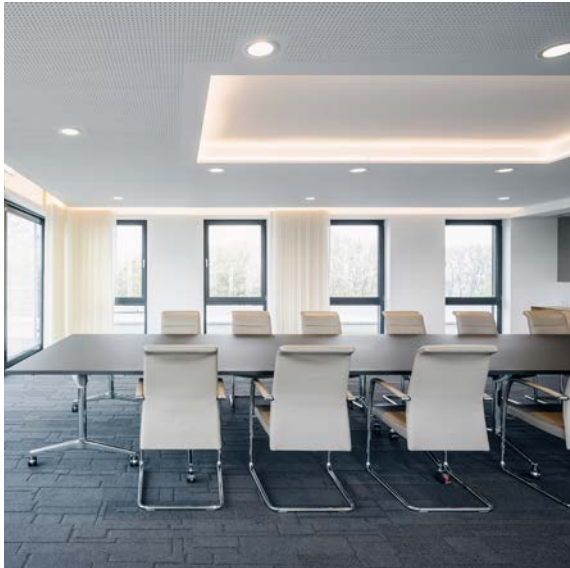

Kanzlei, Dortmund

## Anwendungsbereich

Besonders flexibel konfektionierbar dank seiner Teilungseinheit nach jeder LED. Ideal für die Grund- bzw. Allgemeinbeleuchtung von Räumen, architektonische Anwendungen und für Bereiche, in denen eine hohe Ausleuchtung gewünscht ist, wie z.B. indirekte oder direkte Beleuchtung, Lichtdecken, Gastronomiebeleuchtungen usw.

## Netzgerät

Zugehörige Netzgeräte finden Sie ab Seite 666



## Steuerung

Steuerungen für alle Signalvarianten finden Sie ab Seite 671



## Homogene Ausleuchtung durch Profilabdeckung

Siehe QualityFlex®-Quick-Finder Seite 436 / 437.

### Geeignete Anbauprofile

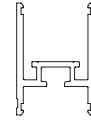

Seite 439  
IP00

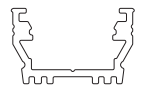

Seite 440  
IP00



Seite 441  
IP00



Seite 444  
IP00

### Geeignete Einbauprofile



Seite 448  
IP00

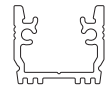

Seite 449  
IP00

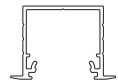

Seite 452  
IP00

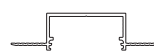

Seite 454  
IP00

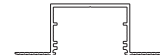

Seite 455  
IP00

### Geeignete Anbau-Eckprofile



Seite 458  
IP00

### Geeignete Spezialprofile

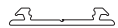

Seite 464  
IP00



Seite 467  
IP00



Seite 468  
IP00

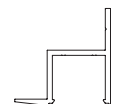

Seite 469  
IP00

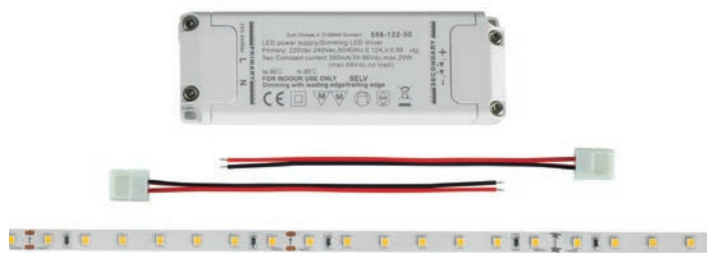

### QualityFlex® BB-Set 5 m, 4,8 W/m

Flexible LED-Leiterplatte, bestückt mit insg. 350 x SMD 2835 LED, Leistung: max. 24 W (4,8 W/m), Breite: 8 mm, Höhe: 1,5 mm, Länge: 5.000 mm, LED Anzahl pro Meter: 70 Stück, Teilungsmaß: 100 mm, Short Pitch: 14,29 mm, max. Modulänge: 5.000 mm, Umgebungstemperatur: -10 bis +40 °C, Abstrahlwinkel: 120°, CRI > 85, doppelseitiges 3M-Klebeband als Montagehilfe im Lieferumfang enthalten. Inkl. beidseitiger angelöteter Anschlussleitung mit einer Länge von je 350 mm. Zusätzlich zwei plug&play Anschlussleitungen mit einer Länge von je 150 mm.

**Zur Wärmeableitung ist eine Montage auf Aluminiumprofilen unbedingt erforderlich** (siehe Seite 413 und ab Seite 438).

### Netzgerät 25 W

Eingangsspannung: 220 - 240 V AC // 50/60 Hz, Eingangsstrom typ. 0,14 A, Ausgangsspannung: 24 VDC ±5%, Ausgangsstrom max.: 1,05 A, Nennleistung: 25 W, Umgebungstemperatur: (ta) -20 °C bis +45 °C, Gehäusetemperatur (tc): max. 85 °C, Leitungsquerschnitt: 0,5... 1,5 mm², Gehäuseabmess.: (LxBxH) 126 x 42,5 x 21,5 mm

### Lieferumfang

- 1 x LED-Flexplatte 5.000 mm
- 1 x Netzgerät 25 W
- 2 x Anschlussleitungen 150 mm

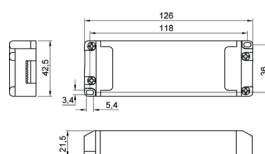

### IP00



Artikel-Nr.	Preis €	Lichtfarbe	Lichtstrom /m	EEK	Maße [B x H]
15291003	79,00	3100K	ca. 400 lm	A+	8 x 1,5 mm
15291004	79,00	4100K	ca. 470 lm	A++	8 x 1,5 mm



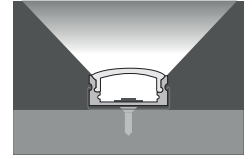
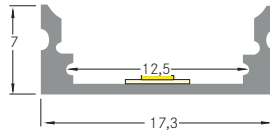

### Anbau-Aluminiumprofil-Set

Komplett-Set	Artikel-Nr.	Längen	Farbe	Preis €
	15891260	2 x 2.500 mm	alu eloxiert	69,90

### Lieferumfang

- 2 x Aluminiumprofil je 2.500 mm
- 4 x Endkappen
- 12 x Befestigungsclips
- 2 x Abdeckung opal je 2.500 mm



Privathaus, Norderstedt



### QualityFlex® BB-Set 5 m, 9,6 W/m

Flexible LED-Leiterplatte bestückt mit insg. 600 x SMD 2835 LED, Leistung: max. 48 W (9,6 W/m), Breite: 8 mm, Höhe: 1,5 mm, Länge: 5.000 mm, LED Anzahl pro Meter: 120 Stück, Teilungsmaß: 50 mm, Short Pitch: 8,33 mm, max. Modulänge: 5.000 mm, Umgebungstemperatur: -10 bis +40 °C, Abstrahlwinkel: 120°, CRI > 85, doppelseitiges 3M-Klebeband als Montagehilfe im Lieferumfang enthalten. Inkl. beidseitiger angelöteter Anschlussleitung mit einer Länge von je 350 mm. Zusätzlich zwei plug&play Anschlussleitungen mit einer Länge von je 150 mm.

**Zur Wärmeableitung ist eine Montage auf Aluminiumprofilen unbedingt erforderlich** (siehe Seite 415 und ab Seite 438).

### Netzgerät 50W

Eingangsspannung: 220 - 240 VAC // 50/60 Hz, Eingangsstrom: typ. 0,3 A, Ausgangsspannung: 24 V DC ±5%, Ausgangsstrom max.: 2,09 A, Nennleistung 50 W, Umgebungstemperatur: (ta): -20 °C bis +45 °C, Gehäusetemperatur (tc): max. 85 °C, Leitungsquerschnitt: 0,5... 1,5 mm² Gehäuseabmess.: (LxBxH) 166 x 50 x 32 mm

### Lieferumfang

- 1 x LED-Flexplatte 5.000 mm
- 1 x Netzgerät 50 W
- 2 x Anschlussleitungen 150 mm

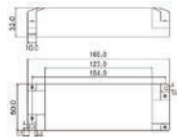
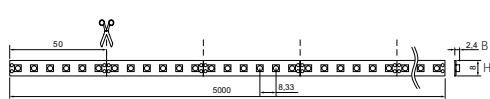

IP00	Artikel-Nr.	Preis €	Lichtfarbe	Lichtstrom /m	EEK	Maße [B x H]
	15292003	119,00	3100 K	ca. 800lm	A+	8 x 1,5 mm
	15292004	119,00	4100 K	ca. 940lm	A++	8 x 1,5 mm



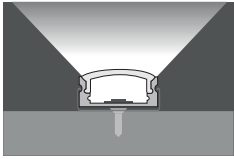
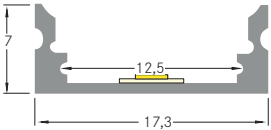

### Anbau-Aluminiumprofil-Set

Komplett-Set	Artikel-Nr.	Längen	Farbe	Preis €
	15891260	2 x 2.500 mm	alu eloxiert	69,90

### Lieferumfang

- 2 x Aluminiumprofil je 2.500 mm
- 4 x Endkappen
- 12 x Befestigungsclips
- 2 x Abdeckung opal je 2.500 mm



Kanzlei, Dortmund



## QualityFlex® TunableWhite 19,2W/m



Flexible LED-Leiterplatte bestückt mit 600xSMD 3527 LED, Bi-Colour DCT (Doppelchip-Technologie), Leistung: max. 96 W (19,2W / m), Abstrahlwinkel: 120°, Breite: 10 mm/12,7 mm, Länge: 5.000 mm, teilbar alle 50 mm, doppelseitiges 3M-Klebeband als Montagehilfe im Lieferumfang enthalten. Inkl. beidseitiger Anschlussleitung, Länge je 350 mm.

**Zur Wärmeableitung ist eine Montage auf Aluminiumprofilen unbedingt erforderlich** (ab S. 438).

### Elektrische Daten

Nennspannung:  
24 V DC

Schutzklasse:  
III

Leistungsaufnahme:  
19,2 W/m

LED Anzahl pro Meter:  
120

Strom:  
40 mA/Chip

Ansteuerung:  
Negativ (3-adrig)

### Mechanische Daten

Teilungsmaß:  
50 mm

Short Pitch:  
8,33 mm

max. Modullänge:  
5.000 mm

### Temperaturdaten

Umgebungstemperatur:  
-10 bis +40 °C

### Lichttechnische Daten

Abstrahlwinkel:  
120°

	Artikel-Nr. 5 m	Preis €	Artikel-Nr. 50 mm	Preis €	Lichtfarbe	Lichtstrom /m	EEK	Maße [B x H]
<b>IP00</b> 	15215004	379,00	75215004	4,55	2700 K	ca. 816 lm	A	10 x 2 mm
					5700 K	ca. 864 lm		
			75998000	10,20	Konfektionierung bei Schutzart IP00			
<b>IP60</b> 	15225004	409,00	75225004	5,15	3000 K	ca. 718 lm	A	10 x 3 mm
					6000 K	ca. 760 lm		
			75999000	15,30	Konfektionierung bei Schutzart IP6...			
<b>IP67</b> 	15275004	439,00	75275004	5,50	3000 K	ca. 718 lm	A	12,7 x 5,5 mm
					6000 K	ca. 760 lm		
			75999000	15,30	Konfektionierung bei Schutzart IP6...			





Privatimmobilie, Vreden

## Anwendungsbereich

Veränderbare Weißlichtbeleuchtung über Farbtemperaturanpassung der Kanäle Warmweiß und Kaltweiß zur individuellen und effizienten Beleuchtung von Lichtvouten, Linearanwendungen und Hinterleuchtungen wie z.B. Möbeln, Regalen, Vitrinen, Schattenfugen, Lichtdecken und vielem mehr. Optimiert für den Einsatz mit Brumberg 2-Kanal- bzw. TunableWhite-Steuerungen.

## Netzgerät

Zugehörige Netzgeräte finden Sie ab Seite 668



## Steuerung

Steuerungen für alle Signalvarianten finden Sie ab Seite 671



KNX

DALI

1-10V

DMX

WIRE-LESS

TUNABLE WHITE

## Weiteres Zubehör

Silikon-Endkappen finden Sie ab Seite 475



## Homogene Ausleuchtung durch Profilabdeckung

Siehe QualityFlex®-Quick-Finder Seite 436 / 437.

### Geeignete Anbauprofile

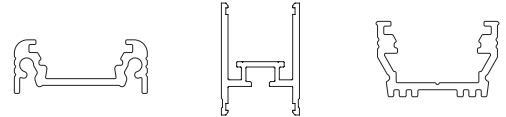

Seite 438  
IP00

Seite 439  
IP00 | IP60

Seite 440  
IP00 | IP60



Seite 441  
IP00 | IP60 | IP67

Seite 444  
IP00 | IP60 | IP67

### Geeignete Einbauprofile

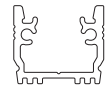

Seite 448  
IP00 | IP60

Seite 449  
IP00 | IP60

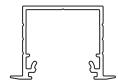

Seite 452  
IP00 | IP60 | IP67

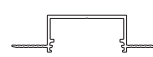

Seite 454  
IP00 | IP60 | IP67

Seite 455  
IP00 | IP60 | IP67

### Geeignete Anbau-Eckprofile



Seite 456  
IP00

Seite 458  
IP00 | IP60 | IP67

### Geeignete Spezialprofile



Seite 463  
IP00

Seite 464  
IP00 | IP60

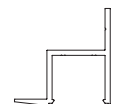

Seite 467  
IP00 | IP60

Seite 468  
IP00 | IP60 | IP67

Seite 469  
IP00 | IP60 | IP67



Seite 471  
IP00 | IP60

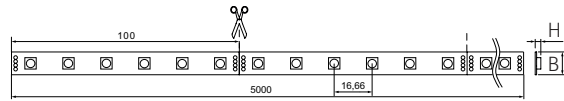

## QualityFlex® RGB 14,4 W/m

Flexible LED-Leiterplatte bestückt mit 300xSMD 5050 LED-RGB, Multicolour, Leistung: max. 72 W (14,4 W / m), Abstrahlwinkel: 120°, Breite: 10/12,7 mm, Länge: 5.000 mm, teilbar alle 100 mm, doppelseitiges 3M-Klebeband als Montagehilfe im Lieferumfang enthalten. Inkl. beidseitiger Anschlussleitung, Länge je 350 mm.

**Zur Wärmeableitung ist eine Montage auf Aluminiumprofilen unbedingt erforderlich** (ab S. 438).

### Elektrische Daten

Nennspannung:  
24 V DC

Schutzklasse:  
III

Leistungsaufnahme:  
14,4 W/m

LED Anzahl pro Meter:  
60

Strom:  
60 mA/Chip

Ansteuerung:  
Negativ (4-adrig)

### Mechanische Daten

Teilungsmaß:  
100 mm

Short Pitch:  
16,66 mm

max. Modullänge:  
5.000 mm

### Temperaturdaten



Umgebungstemperatur:  
-10 bis +40 °C

### Lichttechnische Daten

Abstrahlwinkel:  
120°

### Lichtfarbkategorie

RGB

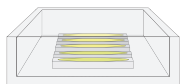
IP00	Artikel-Nr. 5 m	Preis €	Artikel-Nr. 100 mm	Preis €	Lichtfarbe	Lichtstrom/m	Maße [B x H]
	15203001	198,00	75203001	4,75	rot	ca. 160 lm	10 x 2,2 mm
					grün	ca. 430 lm	
					blau	ca. 80 lm	
			75998000	10,20	Konfektionierung bei Schutzart IP00		
IP60	Artikel-Nr. 5 m	Preis €	Artikel-Nr. 100 mm	Preis €	Lichtfarbe	Lichtstrom/m	Maße [B x H]
	15223001	249,00	75223001	6,00	rot	ca. 110 lm	10 x 2,5 mm
					grün	ca. 300 lm	
					blau	ca. 50 lm	
			75999000	15,30	Konfektionierung bei erhöhter Schutzart IP6...		
IP67	Artikel-Nr. 5 m	Preis €	Artikel-Nr. 100 mm	Preis €	Lichtfarbe	Lichtstrom/m	Maße [B x H]
	15273001	279,00	75273001	6,70	rot	ca. 100 lm	12,7 x 5 mm
					grün	ca. 280 lm	
					blau	ca. 50 lm	
			75999000	15,30	Konfektionierung bei erhöhter Schutzart IP6...		

\*Spezialprodukt: Achtung! Das Produkt mit der Lichtfarbe rot, grün oder blau ist ein Spezialprodukt. Dieses Produkt, mit diesen Lichtfarben, dient der farbigen Beleuchtung. Die Spektralverteilung des Lichts dient dazu, das Aussehen von beleuchteten Szenen oder beleuchteten Objekten zusätzlich zu ihrer Sichtbarmachung zu verändern. Das Produkt ist nicht zur Verwendung in anderen Anwendungen bestimmt. Das Spezialprodukt ist zur Raumbeleuchtung im Haushalt nicht geeignet.



PF Kinobetriebe, Pforzheim

## Anwendungsbereich

Einzelfarben oder Farbmischung über die Farbkanäle Rot, Grün, Blau für dekorative sowie Akzentbeleuchtungen von Lichtvouten, Linearanwendungen und Hinterleuchtungen wie z.B. Möbeln, Regalen, Vitrinen, Schattenfugen und vielem mehr. Optimiert für den Einsatz mit Brumberg RGB-Steuerungen.

## Netzgerät

Zugehörige Netzgeräte finden Sie ab Seite 668



## Steuerung

Steuerungen für alle Signalvarianten finden Sie ab Seite 671



KNX

DALI

1-10V

DMX

WIRE-LESS

## Weiteres Zubehör

Einspeisung, Verbinder, Direktverbinder und Silikon-Endkappen finden Sie ab Seite 475



## Homogene Ausleuchtung durch Profilabdeckung

Siehe QualityFlex®-Quick-Finder Seite 436 / 437.

### Geeignete Anbauprofile

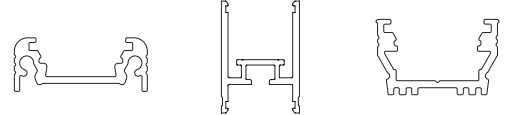

Seite 438  
IP00

Seite 439  
IP00 | IP60

Seite 440  
IP00 | IP60



Seite 441  
IP00 | IP60 | IP67

Seite 444  
IP00 | IP60 | IP67

### Geeignete Einbauprofile

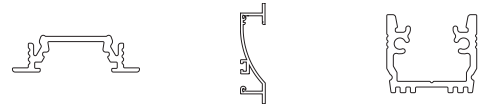

Seite 447  
IP00

Seite 448  
IP00 | IP60

Seite 449  
IP00 | IP60

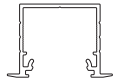
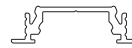

Seite 450  
IP00 | IP60

Seite 452  
IP00 | IP60 | IP67

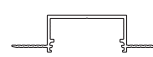

Seite 454  
IP00 | IP60 | IP67

Seite 455  
IP00 | IP60 | IP67

### Geeignete Anbau-Eckprofile



Seite 456  
IP00

Seite 458  
IP00 | IP60 | IP67



Seite 459  
IP00 | IP60

### Geeignete Spezialprofile



Seite 463  
IP00

Seite 464  
IP00 | IP60

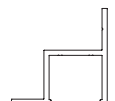

Seite 467  
IP00 | IP60

Seite 468  
IP00 | IP60 | IP67

Seite 469  
IP00 | IP60 | IP67

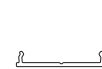

Seite 470  
IP00 | IP60 | IP67

Seite 471  
IP00 | IP60

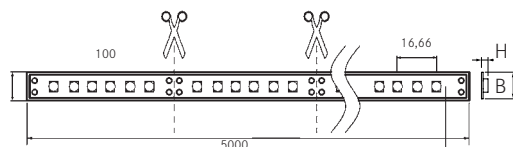

## QualityFlex® RGBW 17W/m

Flexible LED Leiterplatte bestückt mit 600x SMD LED double chip, RG+BNW, Leistung: max. 85 W (17 W / m), Abstrahlwinkel: 120°, Breite: 10/12,7mm, Länge: 5.000mm, teilbar alle 100mm, Doppelseitiges 3M-Klebeband als Montagehilfe im Lieferumfang enthalten. Inkl. beidseitiger Anschlussleitung, Länge je 350mm.

**Zur Wärmeableitung ist eine Montage auf Aluminiumprofilen unbedingt erforderlich** (ab S. 438).

### Elektrische Daten

Nennspannung:  
24 VDC

Schutzklasse:  
III

Leistungsaufnahme:  
17 W/m

LED Anzahl pro Meter:  
120

Ansteuerung:  
Negativ (5-adrig)

### Mechanische Daten

Teilungsmaß:  
100 mm

Short Pitch:  
16,66 mm

max. Modullänge:  
5.000 mm

### Temperaturdaten

Umgebungstemperatur:  
-10 bis +40 °C

### Lichttechnische Daten

Abstrahlwinkel:  
120°

### Lichtfarbkategorie

RGBW

#### IP00



Artikel-Nr. 5m	Preis €	Artikel-Nr. 100mm	Preis €	Lichtfarbe	Lichtstrom/m	EEK	Maße [B x H]
18503002	427,60	75503002	10,30	4000 K	ca. 445 lm	A+	10 x 2 mm
				rot	ca. 120 lm		
				grün	ca. 270 lm		
				blau	ca. 50 lm		
		75998000	10,20	Konfektionierung bei Schutzart IP00			
Optimiert für den Einsatz in das BRUMBERG vitaLED® System							

#### IP60



Artikel-Nr. 5m	Preis €	Artikel-Nr. 100mm	Preis €	Lichtfarbe	Lichtstrom/m	EEK	Maße [B x H]
18523002	492,00	75523002	11,85	5500 K	ca. 320 lm	A+	10 x 3 mm
				rot	ca. 86 lm		
				grün	ca. 194 lm		
				blau	ca. 36 lm		
		75999000	15,30	Konfektionierung bei erhöhter Schutzart IP6...			

#### IP67

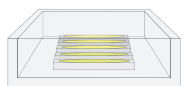

Artikel-Nr. 5m	Preis €	Artikel-Nr. 100mm	Preis €	Lichtfarbe	Lichtstrom/m	EEK	Maße [B x H]
18573002	512,00	75573002	12,30	5500 K	ca. 290 lm	A	12,7 x 5 mm
				rot	ca. 79 lm		
				grün	ca. 175 lm		
				blau	ca. 50 lm		
		75999000	15,30	Konfektionierung bei erhöhter Schutzart IP6...			



Privatbad, München

## Anwendungsbereich

Weißlichtbereich und Farbmischung über die Farbkanäle Rot, Grün, Blau, Weiß zur veränderbaren und effizienten Beleuchtung von Lichtvouten, Linearanwendungen, Lichtdecken und Hinterleuchtungen wie z.B. Möbeln, Regalen, Vitrinen, Schattenfugen, Lichtdecken und vielem mehr. Die IP00-Ausführung ist optimiert für den Einsatz in das Brumberg vitaLED®-System.

## Netzgerät

Zugehörige Netzgeräte finden Sie ab Seite 668



## Steuerung

Steuerungen für alle Signalvarianten finden Sie ab Seite 671



## Weiteres Zubehör

Silikon-Endkappen finden Sie ab Seite 475



## Homogene Ausleuchtung durch Profilabdeckung

Siehe QualityFlex®-Quick-Finder Seite 436 / 437.

### Geeignete Anbauprofile

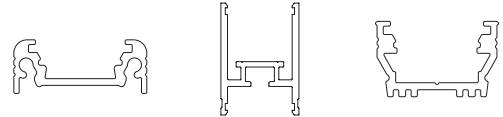

Seite 438  
IP00

Seite 439  
IP00 | IP60

Seite 440  
IP00 | IP60



Seite 441  
IP00 | IP60 | IP67

Seite 444  
IP00 | IP60 | IP67

### Geeignete Einbauprofile

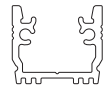

Seite 448  
IP00 | IP60

Seite 449  
IP00 | IP60

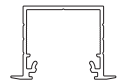

Seite 452  
IP00 | IP60 | IP67

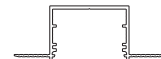
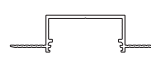

Seite 454  
IP00 | IP60 | IP67

Seite 455  
IP00 | IP60 | IP67

### Geeignete Anbau-Eckprofile



Seite 456  
IP00

Seite 458  
IP00 | IP60 | IP67

### Geeignete Spezialprofile

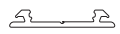

Seite 463  
IP00

Seite 464  
IP00 | IP60

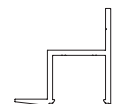

Seite 467  
IP00 | IP60

Seite 468  
IP00 | IP60 | IP67

Seite 469  
IP00 | IP60 | IP67



Seite 471  
IP00 | IP60





## QualityFlex® Offshore. Das Robuste.

Die besonders robusten LED-Flexplatinen von QualityFlex Offshore verfügen über eine Polyurethan Ummantelung, die sowohl seewasserfest als auch UV-, lösungsmittel- und chlorbeständig ist. Diese Ummantelung verhindert außerdem einen durch das Sonnenlicht bedingten Gelbstich oder eine Trübung. Die LED-Platinen behalten so dauerhaft ihre Lichtfarbe. Damit eignet sich dieses Beleuchtungssystem auch für extreme Anwendungsbereiche.

### Lange Lebensdauer für den Outdoorbereich.

Die hohe Widerstandsfähigkeit macht QualityFlex Offshore zum perfekten LED-Flexband für alle Anwendungen im Außenbereich. Egal, ob auf See, an der Küste, an der Hausfassade oder im Schwimmbad, die LED-Bänder halten fast jeder Belastung stand. Die IP68-Steckverbinder mit beidseitiger Zuleitung und Low Power Applikationen ermöglichen eine lange Lebensdauer. Aufeinander abgestimmte Systemkomponenten erleichtern die Montage. Brumberg liefert verschiedene Serien der besonders robusten LED-Flexplatinen. Die Serie QualityFlex Offshore NEON beispielsweise verfügt über einen homogenen Lichtaustritt in vier Varianten: Top, Side, Corona und mini sideview. Diese ist modular aufgebaut und kann mit einer Einspeisung auf einer Länge von bis zu 24 Metern angewandt werden.

### Die Fakten im Überblick.

- Polyurethan-Ummantelung.
- IP68-Steckverbinder mit beidseitiger Zuleitung bzw. beidseitiger Zuleitung mit 2.000 mm Länge und offenen Aderenden
- Low Power Applikation für energieeffiziente Beleuchtung.
- Alles aus einer Hand: LED-Flexplatine, Profile, Steuerungen, Netzgeräte.
- Ansteuerungsmöglichkeiten: KNX, DALI, DMX, Zigbee, Funk-Fernbedienung, 1-10 V.
- Farbtemperaturen: 3000 K, 4000 K.
- In 5 m und 1 m Längen erhältlich; Kombiniert sind nahezu sämtliche Längen bis zu 24 Meter realisierbar.
- Projektbezogene Sonderlösungen auf Anfrage.

**NEUHEIT**

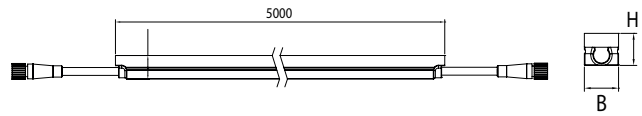

**QualityFlex® Offshore BIG NEON, IP68, 5 W/m**

Flexible LED-Leiterplatine mit Polyurethan (PU)-Verguss, bestückt mit 720 x SMD 3014 LED, integrierte Konstantstromquelle, Leistung: max. 25 W (5 W / m), Abstrahlwinkel: 120°, Breite: 16 mm, Lieferlänge: 5.000 mm / 1.000 mm, mit einer Einspeisung max. Länge: 24.000 mm, teilbar alle 41,67 mm, Inkl. beidseitiger Anschlussleitung Länge 300 mm, mit einem Stecker und einer Kupplung zwecks Durchgangsverbinding.

**Elektrische Daten**

Nennspannung:  
24 V DC

Schutzklasse:  
III

Leistungsaufnahme:  
5 W/m

LED Anzahl pro Meter:  
144

**Mechanische Daten**

Teilungsmaß:  
41,67 mm

Short Pitch:  
6,94 mm

min. Biegeradius:  
150 mm

max. Länge mit einer Einspeisung:  
24.000 mm

Einspeisung:  
Stirnseitig

**Temperaturdaten**

Umgebungstemperatur:  
-10 bis +40 °C

**Lichttechnische Daten**

Abstrahlwinkel:  
120°

**Farbwiedergabe**

CRI > 80

**Farbkonsistenz**

SDCM ≤ 3

**NEU**

**IP68/5m**

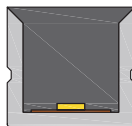

Artikel-Nr. 5 m	Preis €	Lichtfarbe	Lichtstrom/m	EEK	Maße [B x H]
19681027	998,00	2700 K	ca. 500lm	A++	16 x 15 mm
19681003	998,00	3000 K	ca. 515lm	A++	16 x 15 mm
19681004	998,00	4000 K	ca. 560lm	A++	16 x 15 mm

**NEU**

**IP68/1m**

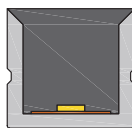

Artikel-Nr. 1 m	Preis €	Lichtfarbe	Lichtstrom/m	EEK	Maße [B x H]
19681127	199,00	2700 K	ca. 500lm	A++	16 x 15 mm
19681103	199,00	3000 K	ca. 515lm	A++	16 x 15 mm
19681104	199,00	4000 K	ca. 560lm	A++	16 x 15 mm



## Zubehör

QualityFlex® Offshore Einspeiseset zu Offshore BIG NEON und Offshore BIG NEON sideview als Verbindung zum Netzgerät.  
Das Set besteht aus einem Stecker und einer Kupplung IP68, Länge der Zuleitung: 300 mm, offene Adern, 2-polig  
Artikelnummer: 53689000  
Preis: 24,90 €



QualityFlex® Offshore NEON Verbindungsleitung. Einfache Realisierung einer Durchgangsverdrahtung von mehreren QualityFlex® Offshore NEON Platinen.  
Inkl. QualityFlex® Offshore NEON Buchse und Stecker.  
Länge der Verbindungsleitung: 1.000 mm  
Artikelnummer: 53681000  
Preis: 27,90 €



QualityFlex® Offshore NEON Verbindungsleitung. Einfache Realisierung einer Durchgangsverdrahtung von mehreren QualityFlex® Offshore Neon Platinen.  
Inkl. QualityFlex® Offshore NEON Buchse und Stecker.  
Länge der Verbindungsleitung: 5.000 mm  
Artikelnummer: 53685000  
Preis: 58,90 €



QualityFlex® Offshore BIG NEON Aluminiumprofil, Zur optimalen Wärmeableitung empfehlen wir die Verwendung des Aluminiumprofils.  
Länge: 1.000 mm  
Artikelnummer: 53680260  
Preis: 17,90 €



QualityFlex® Offshore BIG NEON Befestigungsclip-Set, zur Befestigung bei Radien.  
Inhalt: 15 x Halter, 15 x Schraube.  
Artikelnummer: 53268000  
Preis: 17,50 €



## Netzgerät

Zugehörige Netzgeräte finden Sie ab Seite 668



## Steuerung

Steuerungen für alle Signalvarianten finden Sie ab Seite 671

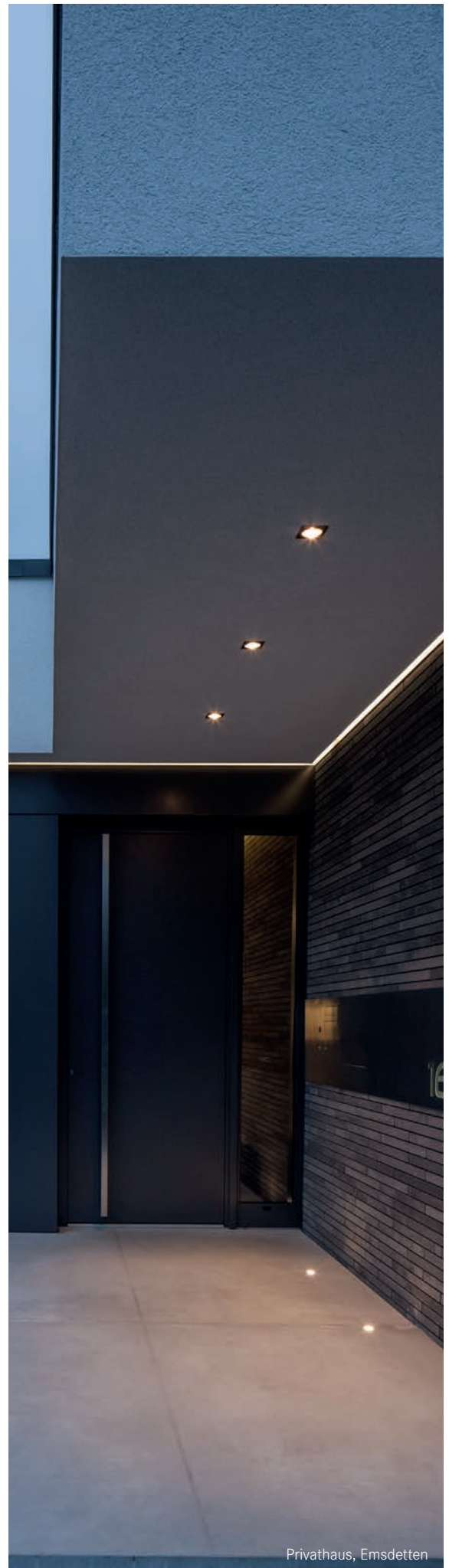

Privathaus, Emsdetten

**NEUHEIT**

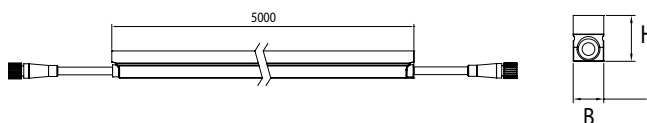

**QualityFlex® Offshore BIG NEON sideview, IP68, 5 W/m**

Flexible LED-Leiterplatte, vergossen mit Polyurethan-Beschichtung, bestückt mit 720 x SMD 3014 LED, integrierte Konstantstromquelle, Leistung: max. 25 W (5 W / m), Abstrahlwinkel: 120°, Breite: 12 mm, Lieferlänge: 5.000 mm / 1.000 mm, mit einer Einspeisung max. Länge: 21.000 mm, teilbar alle 41,67 mm, Inkl. beidseitiger Anschlussleitung Länge 300 mm, mit einem Stecker und einer Kupplung zwecks Durchgangsverbinding.

**Elektrische Daten**

Nennspannung:  
24 V DC

Schutzklasse:  
III

Leistungsaufnahme:  
5 W/m

LED Anzahl pro Meter:  
144

**Mechanische Daten**

Teilungsmaß:  
41,67 mm

Short Pitch:  
6,94 mm

min. Biegeradius:  
150 mm

max. Länge mit einer Einspeisung:  
21.000 mm

Einspeisung:  
Seitlich

**Temperaturdaten**

Umgebungstemperatur:  
-10 bis +40 °C

**Lichttechnische Daten**

Abstrahlwinkel:  
120°

**Farbwiedergabe**

CRI > 80

**Farbkonsistenz**

SDCM ≤ 3

**NEU**

**IP68 / 5m**



Artikel-Nr. 5 m	Preis €	Lichtfarbe	Lichtstrom/m	EEK	Maße [B x H]
19682027	998,00	2700 K	ca. 314 lm	A+	12 x 20 mm
19682003	998,00	3000 K	ca. 324 lm	A+	12 x 20 mm
19682004	998,00	4000 K	ca. 324 lm	A+	12 x 20 mm

**NEU**

**IP68 / 1m**



Artikel-Nr. 1 m	Preis €	Lichtfarbe	Lichtstrom/m	EEK	Maße [B x H]
19682127	199,00	2700 K	ca. 314 lm	A+	12 x 20 mm
19682103	199,00	3000 K	ca. 324 lm	A+	12 x 20 mm
19682104	199,00	4000 K	ca. 324 lm	A+	12 x 20 mm

## Zubehör

QualityFlex® Offshore Einspeiseset zu Offshore BIG NEON und Offshore BIG NEON sideview als Verbindung zum Netzgerät.  
Das Set besteht aus einem Stecker und einer Kupplung IP68, Länge der Zuleitung: 300 mm, offene Adern, 2-polig  
Artikelnummer: 53689000  
Preis: 24,90 €



QualityFlex® Offshore NEON Verbindungsleitung.  
Einfache Realisierung einer Durchgangsverdrahtung von mehreren QualityFlex® Offshore NEON Platinen.  
Inkl. QualityFlex® Offshore NEON Buchse und Stecker.  
Länge der Verbindungsleitung: 1.000 mm  
Artikelnummer: 53681000  
Preis: 27,90 €



Qualityflex Offshore NEON Verbindungsleitung.  
Einfache Realisierung einer Durchgangsverdrahtung von mehreren Qualityflex Offshore Neon Platinen.  
Inkl. Qualityflex Offshore NEON Buchse und Stecker.  
Länge der Verbindungsleitung: 5.000 mm  
Artikelnummer: 53685000  
Preis: 58,90 €



QualityFlex® Offshore BIG NEON sideview Aluminiumprofil, zur optimalen Wärmeableitung empfehlen wir die Verwendung des Aluminiumprofils.  
Abmessungen: 1.000 x 14,4 x 21,4 mm  
Artikelnummer: 53681260  
Preis: 17,90 €



QualityFlex® Offshore BIG NEON biegbares Profil, Material: Edelstahl, zur optionalen Befestigung bei Radien  
Abmessungen: 500 x 26,4 x 18 mm  
Artikelnummer: 53682260  
Preis: 19,90 €



QualityFlex® Offshore BIG NEON sideview Befestigungsclip-Set, zur Befestigung bei Radien.  
Inhalt: 15x Halter, 15x Schraube.  
Artikelnummer: 53269000  
Preis: 17,50 €



## Netzgerät

Zugehörige Netzgeräte finden Sie ab Seite 668



## Steuerung

Steuerungen für alle Signalvarianten finden Sie ab Seite 671



KNX

DALI

1-10V

DMX

WIRELESS

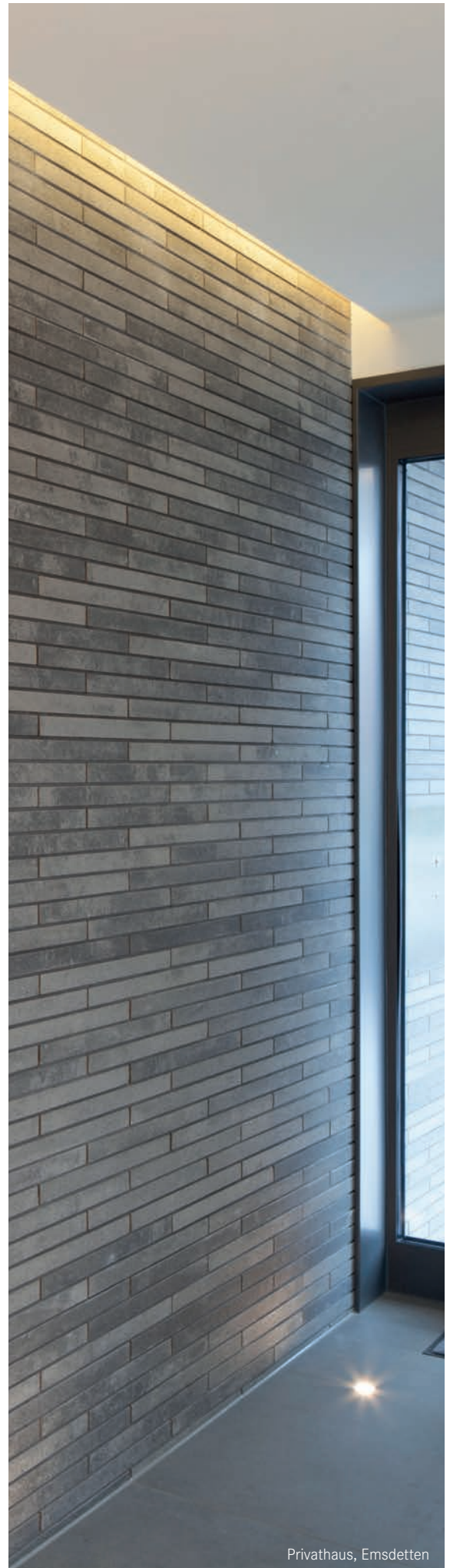

Privathaus, Emsdetten

**NEUHEIT**

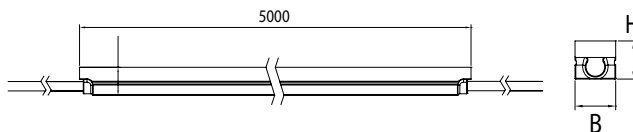
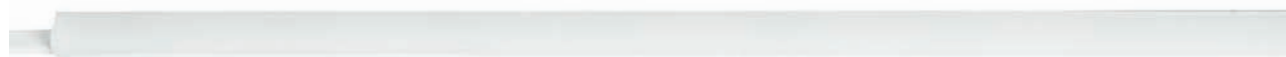

**QualityFlex® Offshore NEON CORONA, IP68, 5 W/m**

Flexible LED-Leiterplatte, vergossen mit Polyurethan-Beschichtung, bestückt mit 720 x SMD 3014 LED, integrierte Konstantstromquelle, Leistung: max. 25 W (5 W / m), Abstrahlwinkel: 180°, Breite: 10 mm, Lieferlänge: 5.000 mm / 1.000 mm, mit einer Einspeisung max. Länge: 18.000 mm, teilbar alle 41,67 mm, inkl. beidseitiger Anschlussleitung: Länge 2.000 mm, offene Ader-Enden.

**Elektrische Daten**

Nennspannung:  
24 V DC

Schutzklasse:  
III

Leistungsaufnahme:  
5 W/m

LED Anzahl pro Meter:  
144

**Mechanische Daten**

Teilungsmaß:  
41,67 mm

Short Pitch:  
6,94 mm

min. Biegeradius:  
75 mm

max. Länge mit einer Einspeisung:  
18.000 mm

Einspeisung:  
Stirnseitig

**Temperaturdaten**

Umgebungstemperatur:  
-10 bis +40 °C

**Lichttechnische Daten**

Abstrahlwinkel:  
180°

**Farbwiedergabe**

CRI > 80

**Farbkonsistenz**

SDCM ≤ 3

**NEU**

**IP68 / 5m**



Artikel-Nr. 5 m	Preis €	Lichtfarbe	Lichtstrom/m	EEK	Maße [B x H]
19683027	649,00	2700 K	ca. 320 lm	A+	10 x 10 mm
19683003	649,00	3000 K	ca. 355 lm	A+	10 x 10 mm
19683004	649,00	4000 K	ca. 440 lm	A+	10 x 10 mm

**NEU**

**IP68 / 1m**



Artikel-Nr. 1 m	Preis €	Lichtfarbe	Lichtstrom/m	EEK	Maße [B x H]
19683127	129,00	2700 K	ca. 320 lm	A+	10 x 10 mm
19683103	129,00	3000 K	ca. 355 lm	A+	10 x 10 mm
19683104	129,00	4000 K	ca. 440 lm	A+	10 x 10 mm

## Zubehör

QualityFlex® Offshore CORONA NEON Aluminiumprofil,  
zur optimalen Wärmeableitung empfehlen wir die Verwendung des  
Aluminiumprofils.

Länge: 1.000 mm  
Artikelnummer: 53683260  
Preis: 16,90 €



QualityFlex® Offshore CORONA NEON Befestigungsclip,  
zur Befestigung bei Radien.

Inhalt: 15x Halter, 15x Schraube.  
Artikelnummer: 53270000  
Preis: 19,00 €



## Netzgerät

Zugehörige Netzgeräte finden  
Sie ab Seite 668



## Steuerung

Steuerungen für alle Signalvarianten  
finden Sie ab Seite 671



NEUHEIT

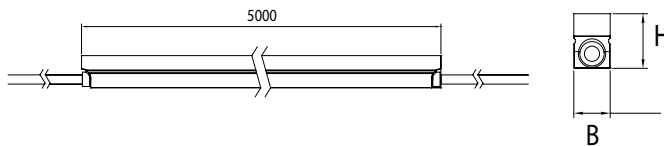

**QualityFlex® Offshore MINI NEON sideview, IP68, 5 W/m**

Flexible LED-Leiterplatte, vergossen mit Polyurethan-Beschichtung, bestückt mit 600 x SMD 3014 LED, integrierte Konstantstromquelle, Leistung: max. 25 W (5 W / m), Abstrahlwinkel: 120°, Breite: 6,5 mm, Lieferlänge: 5.000 mm / 1.000 mm, mit einer Einspeisung max. Länge: 15.000 mm, teilbar alle 41,67 mm, inkl. beidseitiger Anschlussleitung: Länge 2.000 mm, offene Ader-Enden.

**Elektrische Daten**

Nennspannung:  
24 V DC

Schutzklasse:  
III

Leistungsaufnahme:  
5 W/m

LED Anzahl pro Meter:  
120

**Mechanische Daten**

Teilungsmaß:  
50 mm

Short Pitch:  
8,33 mm

min. Biegeradius:  
30 mm

max. Länge mit einer Einspeisung:  
15.000 mm

Einspeisung:  
Stirnseitig

**Temperaturdaten**

Umgebungstemperatur:  
-10 bis +40 °C

**Lichttechnische Daten**

Abstrahlwinkel:  
120°

**Farbwiedergabe**

CRI > 80

**Farbkonsistenz**

SDCM ≤ 3

NEU

IP68 / 5m	Artikel-Nr. 5m	Preis €	Lichtfarbe	Lichtstrom/m	EEK	Maße [B x H]
	19684027	689,00	2700 K	ca. 240 lm	A	6,5 x 12 mm
	19684003	689,00	3000 K	ca. 285 lm	A	6,5 x 12 mm
	19684004	689,00	4200 K	ca. 275 lm	A	6,5 x 12 mm

NEU

IP68 / 1m	Artikel-Nr. 1m	Preis €	Lichtfarbe	Lichtstrom/m	EEK	Maße [B x H]
	19684127	139,00	2700 K	ca. 240 lm	A	6,5 x 12 mm
	19684103	139,00	3000 K	ca. 285 lm	A	6,5 x 12 mm
	19684104	139,00	4200 K	ca. 275 lm	A	6,5 x 12 mm

## Zubehör

QualityFlex® Offshore MINI NEON sideview Aluminiumprofil, zur optimalen Wärmeableitung empfehlen wir die Verwendung des Aluminiumprofils.

Abmessungen: 1.000 x 8,9 x 13,2 mm

Artikelnummer: 53684260

Preis: 14,90 €



QualityFlex® Offshore MINI NEON biegbares Profil, Material: Edelstahl, zur optimalen Befestigung bei Radien,

Abmessungen: 500 x 20,5 x 12 mm

Artikelnummer: 53685260

Preis: 16,90 €



QualityFlex® Offshore MINI NEON sideview Befestigungsclip, zur Befestigung bei Radien.

Inhalt: 15 x Halter, 15 x Schraube.

Artikelnummer: 53271000

Preis: 19,00 €



## Netzgerät

Zugehörige Netzgeräte finden

Sie ab Seite 668



## Steuerung

Steuerungen für alle Signalvarianten finden Sie ab Seite 671



KNX

DALI

1-10V

DMX

WIRE-LESS

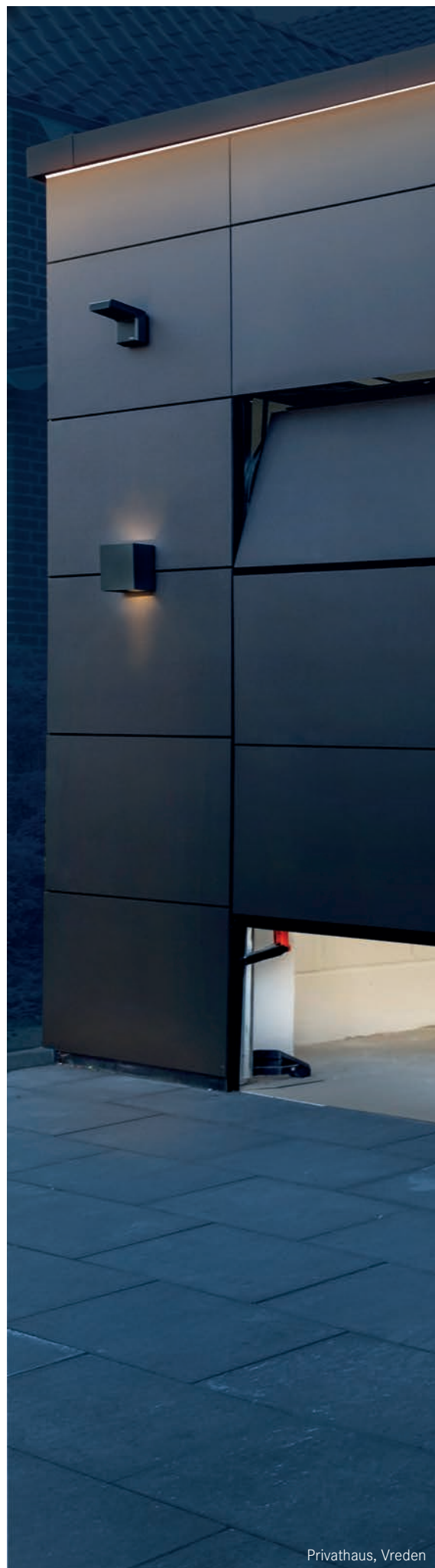

Privathaus, Vreden

NEUHEIT

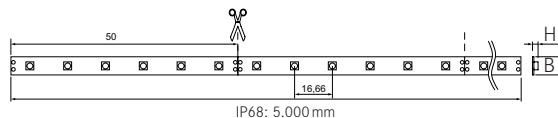

**QualityFlex® Offshore CLEAR, CRI > 90, IP68, 6 W/m**

Flexible LED-Leiterplatte, vergossen mit Polyurethan-Beschichtung, bestückt mit 300 x SMD 2835 LED, Leistung: max. 30 W (6 W / m), Abstrahlwinkel: 120°, Breite: 10 mm, Lieferlänge: 5.000 mm, teilbar alle 100 mm, Inkl. beidseitiger Anschlussleitung: Länge 2.000 mm, offene Ader-Enden

**Zur Wärmeableitung ist eine Montage auf Aluminiumprofilen unbedingt erforderlich** (ab S. 439).

**Elektrische Daten**

Nennspannung:  
24 V DC

Schutzklasse:  
III

Leistungsaufnahme:  
6 W/m

LED Anzahl pro Meter:  
60

Strom:  
20 mA/Chip

NEU

**IP68**

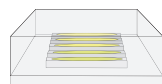

Artikel-Nr. 5 m	Preis €	Lichtfarbe	Lichtstrom/m	EEK	Maße [B x H]
19685027	299,00	2700 K	ca. 431 lm	A+	10 x 4,5 mm
19685003	299,00	3000 K	ca. 431 lm	A+	10 x 4,5 mm
19685004	299,00	4000 K	ca. 485 lm	A+	10 x 4,5 mm

**Mechanische Daten**

Teilungsmaß:  
100 mm

Short Pitch:  
16,66 mm

min. Biegeradius:  
90 mm

max. länge mit einer Ein-  
speisung:  
5.000 mm

**Temperaturdaten**

Umgebungstemperatur:  
-10 bis +40 °C

**Lichttechnische Daten**

Abstrahlwinkel:  
120°

**Farbwiedergabe**

CRI > 90

**Farbkonsistenz**

SDCM ≤ 3





Privathaus, Augsburg

## Anwendungsbereich

Dank Polyurethan-Beschichtung als Outdoor-Beleuchtung auch für extreme Anwendungsbereiche geeignet: Umrandung von Gebäuden, architektonische Lichtgestaltung an der Fassade, Anwendungen im Außenbereich, in der Seefahrt oder an der Küste. Höhere Lebensdauer dank Low Power Applikation.

## Netzgerät

Zugehörige Netzgeräte finden Sie ab Seite 668



## Steuerung

Steuerungen für alle Signalvarianten finden Sie ab Seite 671



## Homogene Ausleuchtung durch Profilabdeckung

Siehe QualityFlex®-Quick-Finder Seite 436 / 437.

### Geeignete Anbauprofile

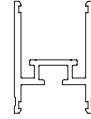

Seite 439  
IP68



Seite 444  
IP68

### Geeignete Einbauprofile

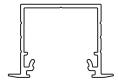

Seite 452  
IP68

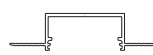

Seite 454  
IP68

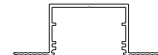

Seite 455  
IP68

### Geeignete Anbau-Eckprofile

### Geeignete Spezialprofile

**NEUHEIT**

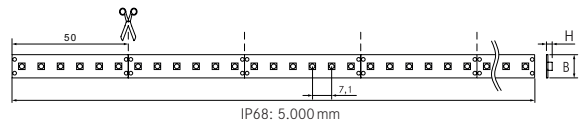

**QualityFlex® Offshore CLEAR, CRI > 90, IP68, 14,4 W/m**

Flexible LED-Leiterplatte, vergossen mit Polyurethan-Beschichtung, bestückt mit 700 x SMD 2835 LED, Leistung: max. 72 W (14,4 W / m), Abstrahlwinkel: 120°, Breite: 12 mm, Lieferlänge: 5.000 mm, teilbar alle 100 mm, Inkl. beidseitiger Anschlussleitung: Länge 2.000 mm, offene Ader-Enden

**Zur Wärmeableitung ist eine Montage auf Aluminiumprofilen unbedingt erforderlich** (ab S. 439).

**Elektrische Daten**

Nennspannung:  
24 VDC

Schutzklasse:  
III

Max. Effizienz:  
80 lm/W

Leistungsaufnahme:  
14,4 W/m

LED Anzahl pro Meter:  
140

**NEU**

**IP68**

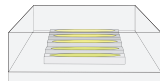

Artikel-Nr. 5 m	Preis €	Lichtfarbe	Lichtstrom/m	EEK	Maße [B x H]
19686027	399,00	2700 K	ca. 1.152 lm	A	12 x 4,5 mm
19686003	399,00	3000 K	ca. 1.152 lm	A	12 x 4,5 mm
19686004	399,00	4000 K	ca. 1.180 lm	A+	12 x 4,5 mm

**Mechanische Daten**

Teilungsmaß:  
50 mm

Short Pitch:  
7,1 mm

min. Biegeradius:  
20 mm

max. länge mit einer Ein-  
speisung:  
5.000 mm

**Temperaturdaten**

Umgebungstemperatur:  
-10 bis +40 °C

**Lichttechnische Daten**

Abstrahlwinkel:  
120°

**Farbwiedergabe**

CRI > 90

**Farbkonsistenz**

SDCM ≤ 3



Privathaus, Vreden

## Anwendungsbereich

Besonders widerstandsfähig und aufgrund der höheren Leistung für die Akzentbeleuchtung, Hinweisbeleuchtung und auch zur Akzentuierung von Wegen geeignet. Ideal für Außenanwendungen.

## Netzgerät

Zugehörige Netzgeräte finden Sie ab Seite 668



## Steuerung

Steuerungen für alle Signalvarianten finden Sie ab Seite 671



## Homogene Ausleuchtung durch Profilabdeckung

Siehe QualityFlex®-Quick-Finder Seite 436 / 437.

### Geeignete Anbauprofile

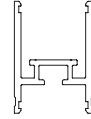

Seite 439  
IP68



Seite 444  
IP68

### Geeignete Einbauprofile

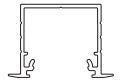

Seite 452  
IP68

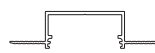

Seite 454  
IP68



Seite 455  
IP68

### Geeignete Anbau-Eckprofile















### Geeignete Spezialprofile

## QualityFlex® Quickfinder

Welches Profil passt zu welcher LED-Flexplatine?

				53600...	53605...	53601...	53602...	53604...	53603...	53651...	53650...	53652...	53653...	53657...
				P01 - 10	P02 - 10	P03 - 12	P04 - 14	P05 - 14	P06 - 20	P31 - 10	P32 - 12	P33 - 12	P34 - 14	P35 - 14
			Seite	438	439	440	441	442	444	447	448	449	450	451
Leistung	Stripe-länge	Schutz-art	Art.-Nr.											
max. 5 Watt	5 m	IP00	15201*					*						
	5 m		15291											
	5 m		15301	✓	✓	✓	✓	✓	✓	✓	✓	✓	✓	✓
	5/30m		19301											
	5/20m		19302											
	5 m		15315											
max 5 Watt	5 m	IP60	15221	✓	✓	✓	✓	✓	✓	✓	✓	✓	✓	✓
	5 m		15321											
max. 5 Watt	5 m	IP67	15271		✓		✓	✓	✓		✓			✓
max. 10 Watt	5 m	IP00	15202*		*				*			*		
	5 m		15292											
	5 m		15302	✓	✓	✓	✓	✓	✓	✓	✓	✓	✓	✓
	5 m		15314											
	5/10m		19303											
max. 10 Watt	5 m	IP60	15222	✓		✓	✓	✓	✓	✓	✓	✓	✓	✓
	5 m		15322											
max. 10 Watt	5 m	IP67	15272		✓		✓	✓	✓		✓		✓	
max. 10 Watt	5 m	IP68	15282 19685		✓				✓					
max. 15 Watt	5 m	IP00	15203*											
	5 m		15303	✓	✓	✓	✓		✓	✓	✓	✓	✓	
	5/10m		19304											
	5 m		88203											
max. 15 Watt	5 m	IP60	15223 15323		✓	✓	✓		✓	✓	✓	✓		
max. 20 Watt	5 m	IP65	15362				✓		✓					
max. 15 Watt	5 m	IP67	15273				✓		✓					
max. 15 Watt	5 m	IP68	15283 19686						✓					
max. 20 Watt	5 m	IP00	15205*		*				*					
	5 m		15215*		*									
	5 m		15304											
	5 m		15311	n. k.	✓	✓	✓		✓		✓	✓		
	5 m		15312											
	5 m		18503							*				
max. 20 Watt	5 m	IP60	15225*		*	✓	✓		✓		✓	✓	✓	✓
	5 m		18523		✓									
max. 30 Watt	5 m	IP00	15206						✓		✓			
max. 20 Watt	5 m	IP67	15275				✓		✓		✓			
	5 m		18573											

✓ = Die Flexplatine und das Profil sind kompatibel  
 \* = Kombination optimal für ein homogenes Lichtbild  
 n. k. = Die Flexplatine und das Profil sind **NICHT** kompatibel

53654...	53655...	53656...	53700...	53701...	53702...	53703...	53750...	53752...	53753...	53754...	53751...	53755...	53756...	53757...
														
P36 - 20	P37 - 30	P38 - 30	P60 - 10	P61 - 10	P62 - 14	P63 - 14	P70 - 08	P71 - 10	P72 - 12	P73 - 12	P74 - 14	P75 - 14	P76 - 16	P77 - 10
452	454	455	456	457	458	459	460	463	464	467	468	469	470	471
		*												
✓	✓	✓	✓	✓	✓	✓	✓	n. k.	✓	✓	✓	✓	✓	✓
							n. k.	✓				✓		
✓	✓	✓	✓	✓	✓	✓	✓	✓	✓	✓	✓	✓	✓	✓
✓	✓	✓									✓	✓	✓	
*		*										*		
✓	✓	✓	✓	✓	✓	✓	✓	✓		✓	✓	✓	✓	✓
✓	✓	✓	✓	✓	✓	✓	✓			✓	✓	✓	✓	✓
✓	✓	✓						✓	✓		✓	✓	✓	
✓	✓	✓						✓	✓					
✓	✓	✓			*			✓	✓	✓	✓	✓	✓	✓
✓	✓	✓			✓		✓		✓	✓	✓	✓	✓	✓
✓	✓	✓			✓						✓	✓		
✓	✓	✓						✓	✓		✓	✓	✓	
✓	✓	✓						✓	✓					
✓	✓	✓						✓	✓					
✓	✓	✓	n. k.		✓			n. k.	✓	✓	✓	✓		n. k.
✓	✓	✓				✓		✓	✓	✓	✓	✓	✓	✓
									✓					
✓	✓	✓			✓						✓	✓		

✓ = Die Flexplatine und das Profil sind kompatibel  
 \* = Kombination optimal für ein homogenes Lichtbild  
 n. k. = Die Flexplatine und das Profil sind **NICHT** kompatibel

### Anbauprofil P01-10

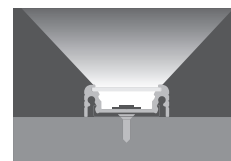
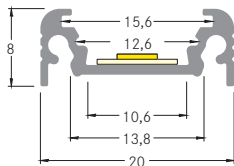

#### Aluminiumprofil

Fertiglänge	Artikel-Nr.	Längen	Farbe	Preis €
	53600260	2.000 mm	alu eloxiert	22,60
	53600070	2.000 mm	weiß lackiert	28,20

Konfektionierung	Artikel-Nr.	Konfektionierung	Preis €
	73600260	Alu-Profil 100 mm, alu elox.	1,50
	73600070	Alu-Profil 100 mm, weiß lack.	1,80
	73991000	Zuschnitt des Alu-Profils	5,10

#### Klick-Abdeckung: PMMA

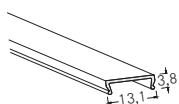
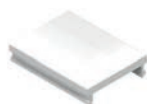

Fertiglänge	Artikel-Nr.	Längen	Farbe	Preis €
	53400000	2.000 mm	transparent	14,00
	53400070	2.000 mm	opal	14,00

Konfektionierung	Artikel-Nr.	Konfektionierung	Preis €
	73400000	Abdeckung 100 mm, transp.	0,90
	73400070	Abdeckung 100 mm, opal	0,90
	73992000	Zuschnitt der Abdeckung	4,70

#### Halter-Set

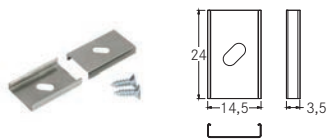

Artikel-Nr.	Farbe	Preis €
53001000	silber	3,00

#### Verbindungsstück 180°



Artikel-Nr.	Farbe	Preis €
53005000	aluminium roh	3,10

#### Verbindungsstück 90°

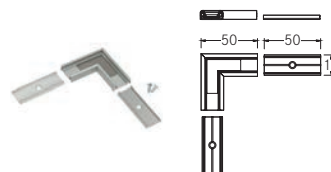

Artikel-Nr.	Farbe	Preis €
53051260	alu eloxiert	18,00
53051070	weiß lackiert	19,20

#### Endkappen-Set

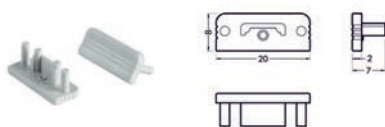

Artikel-Nr.	Farbe	Preis €
53110260	silber	1,40
53110070	weiß	1,40

## Anbauprofil P02-10

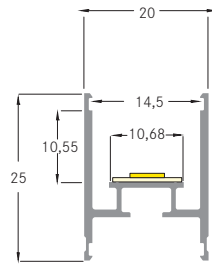
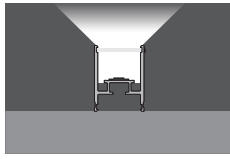

### Aluminiumprofil

Fertiglänge	Artikel-Nr.	Längen	Farbe	Preis €
	53605260	2.000 mm	alu eloxiert	33,30

Konfektionierung	Artikel-Nr.	Konfektionierung	Preis €
	73605260	Alu-Profil 100 mm, alu elox.	2,10
	73991000	Zuschnitt des Alu-Profils	5,10

### Flex-Klick-Abdeckung: PC

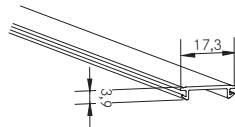
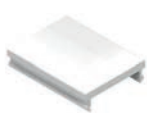

Fertiglänge	Artikel-Nr.	Längen	Farbe	Preis €
	53440000	2.000 mm	transparent	27,90
	53440070	2.000 mm	opal	27,90
	53440080 <b>NEU</b>	2.000 mm	schwarz	41,90

**NEU**

### Flex-Klick-Abdeckung Bis zu 80 Meter\* auf einer Rolle



\*auf Anfrage

Konfektionierung	Artikel-Nr.	Konfektionierung	Preis €
	73440000	Abdeckung 100 mm, transp.	1,80
	73440070	Abdeckung 100 mm, opal	1,80
	73440080 <b>NEU</b>	Abdeckung 100 mm, schw.	2,70
	73992000	Zuschnitt der Abdeckung	4,70

### Halter-Set

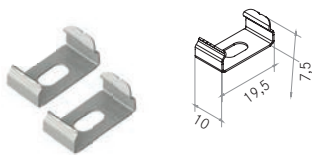

Artikel-Nr.	Farbe	Preis €
53034000	silber	5,60

### Verbindungsstück 180°

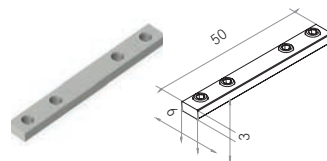

Artikel-Nr.	Farbe	Preis €
53030000	aluminium roh	13,50

### Endkappen-Set

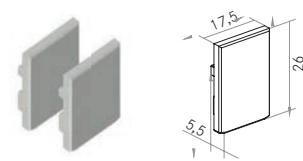

Artikel-Nr.	Farbe	Preis €
53087260	aluminium	21,40

### Anbauprofil P03-12

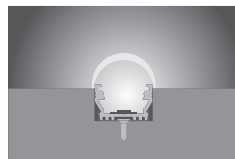
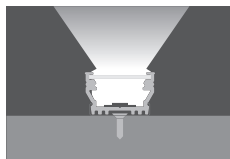
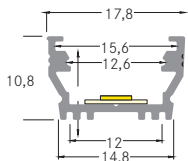

#### Aluminiumprofil

Fertiglänge	Artikel-Nr.	Längen	Farbe	Preis €
	53601260	2.000 mm	alu eloxiert	22,30

Konfektionierung	Artikel-Nr.	Konfektionierung	Preis €
	73601260	Alu-Profil 100 mm, alu elox.	1,40
	73991000	Zuschnitt des Alu-Profiles	5,10

#### Klick-Abdeckung: PMMA

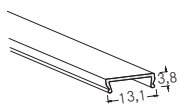
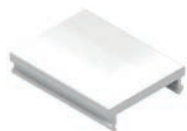

Fertiglänge	Artikel-Nr.	Längen	Farbe	Preis €
	53400000	2.000 mm	transparent	14,00
	53400070	2.000 mm	opal	14,00

Konfektionierung	Artikel-Nr.	Konfektionierung	Preis €
	73400000	Abdeckung 100 mm, transp.	0,90
	73400070	Abdeckung 100 mm, opal	0,90
	73992000	Zuschnitt der Abdeckung	4,70

#### Klick-Abdeckung: PMMA

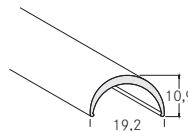

Fertiglänge	Artikel-Nr.	Längen	Farbe	Preis €
	53431070	2.000 mm	opal	20,80

Konfektionierung	Artikel-Nr.	Konfektionierung	Preis €
	73431070	Abdeckung 100 mm, opal	1,30
	73992000	Zuschnitt der Abdeckung	4,70

#### Halter-Set

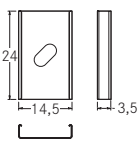
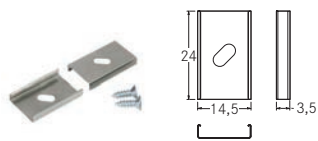

Artikel-Nr.	Farbe	Preis €
53001000	silber	3,00

#### Verbindungsstück 90°

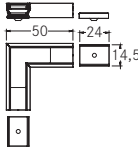

Artikel-Nr.	Farbe	Preis €
53067260	alu eloxiert	17,50

#### Endkappen-Set zu 53400...

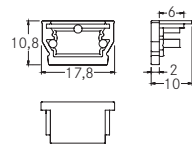
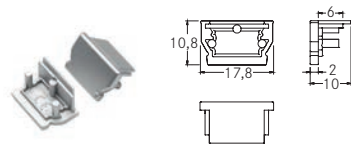

Artikel-Nr.	Farbe	Preis €
53052260	silber	2,40

#### Endkappen-Set zu 53431070

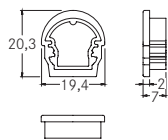
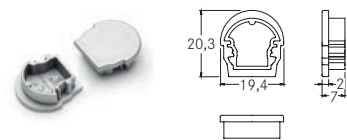

Artikel-Nr.	Farbe	Preis €
53053260	silber	2,40



## Anbauprofil P04-14

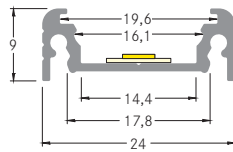
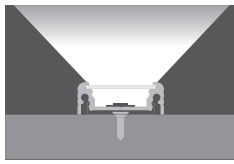

### Aluminiumprofil

Fertiglänge	Artikel-Nr.	Längen	Farbe	Preis €
	53602260	2.000 mm	alu eloxiert	25,20
	53602070	2.000 mm	weiß lackiert	34,80
	53602080	2.000 mm	schwarz elox.	34,80

Konfektionierung	Artikel-Nr.	Konfektionierung	Preis €
	73602260	Alu-Profil 100 mm, alu elox.	1,60
	73602070	Alu-Profil 100 mm, weiß lack.	2,20
	73602080	Alu-Profil 100 mm, schwarz	2,20
	73991000	Zuschnitt des Alu-Profils	5,10

### Abdeckung: PMMA

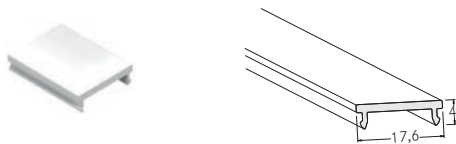

Fertiglänge	Artikel-Nr.	Längen	Farbe	Preis €
	53402000	2.000 mm	transparent	17,00
	53402070	2.000 mm	opal	17,00

Konfektionierung	Artikel-Nr.	Konfektionierung	Preis €
	73402000	Abdeckung 100 mm, transp.	1,10
	73402070	Abdeckung 100 mm, opal	1,10
	73992000	Zuschnitt der Abdeckung	4,70

### Halter-Set

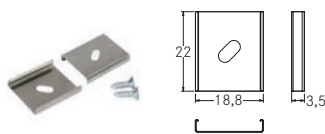

Artikel-Nr.	Farbe	Preis €
53003000	silber	3,80

### Verbindungsstück 180°

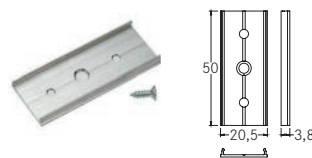

Artikel-Nr.	Farbe	Preis €
53004000	aluminium roh	3,00

### Verbindungsstück 90°

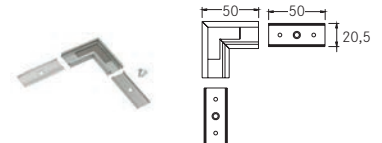

Artikel-Nr.	Farbe	Preis €
53055260	alu eloxiert	19,20
53055070	weiß lackiert	19,80
53055080	schwarz elox.	19,80

### Endkappen-Set



Artikel-Nr.	Farbe	Preis €
53114260	silber	1,60
53114070	weiß	1,60
53114080	schwarz	1,60

## Anbauprofil P05-14

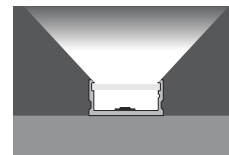
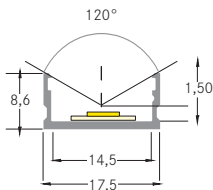

### Aluminiumprofil

Fertiglänge	Artikel-Nr.	Längen	Farbe	Preis €
	53604260	2.000 mm	alu eloxiert	22,50

Konfektionierung	Artikel-Nr.	Konfektionierung	Preis €
	73604260	Alu-Profil 100 mm, alu elox.	1,40
	73991000	Zuschnitt des Alu-Profiles	5,10

### Flex-Klick-Abdeckung: PC

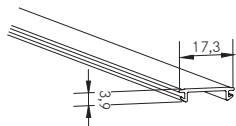
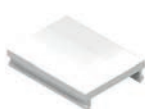

Fertiglänge	Artikel-Nr.	Längen	Farbe	Preis €
	53440000	2.000 mm	transparent	27,90
	53440070	2.000 mm	opal	27,90
	53440080	<b>NEU</b> 2.000 mm	schwarz	41,90

**NEU**

Konfektionierung	Artikel-Nr.	Konfektionierung	Preis €
	73440000	Abdeckung 100 mm, transp.	1,80
	73440070	Abdeckung 100 mm, opal	1,80
	73440080	<b>NEU</b> Abdeckung 100 mm, schw.	2,70
	73992000	Zuschnitt der Abdeckung	4,70

### Flex-Klick-Abdeckung

Bis zu 80 Meter\* auf einer Rolle



\*auf Anfrage

### Halter-Set

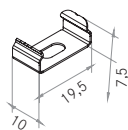

Artikel-Nr.	Farbe	Preis €
53034000	silber	5,60

### Endkappen-Set

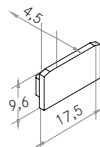

Artikel-Nr.	Farbe	Preis €
53086070	weiß	13,80



Antares Apotheke, Hamburg

### Anbauprofil P06-20

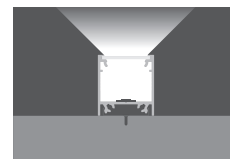
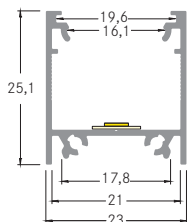

#### Aluminiumprofil

Fertiglänge	Artikel-Nr.	Längen	Farbe	Preis €
	53603260	2.000 mm	alu eloxiert	31,50
	53603070	2.000 mm	weiß lackiert	48,90
	53603080	2.000 mm	schwarz elox.	48,90

Konfektionierung	Artikel-Nr.	Konfektionierung	Preis €
	73603260	Alu-Profil 100 mm, alu elox.	2,00
	73603070	Alu-Profil 100 mm, weiß lack.	3,10
	73603080	Alu-Profil 100 mm, schwarz	3,10
	73991000	Zuschnitt des Alu-Profiles	5,10

#### Klick-Abdeckung: PMMA

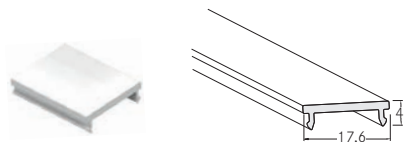

Fertiglänge	Artikel-Nr.	Längen	Farbe	Preis €
	53402000	2.000 mm	transparent	17,00
	53402070	2.000 mm	opal	17,00

Konfektionierung	Artikel-Nr.	Konfektionierung	Preis €
	73402000	Abdeckung 100 mm, transp.	1,10
	73402070	Abdeckung 100 mm, opal	1,10
	73992000	Zuschnitt der Abdeckung	4,70

#### Klick-Abdeckung: PMMA

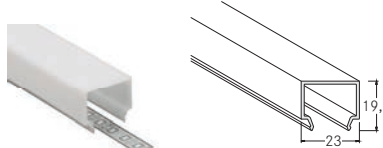

Fertiglänge	Artikel-Nr.	Längen	Farbe	Preis €
	53432070	2.000 mm	opal	41,40

Konfektionierung	Artikel-Nr.	Konfektionierung	Preis €
	73432070	Abdeckung 100 mm, opal	2,60
	73992000	Zuschnitt der Abdeckung	4,70

#### Halter-Set

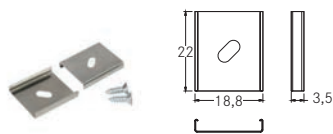

Artikel-Nr.	Farbe	Preis €
53003000	silber	3,80

#### Verbindungsstück 180°

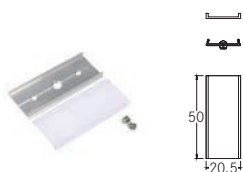

Artikel-Nr.	Farbe	Preis €
53007000	aluminium roh + transparent	8,80

#### Verbindungsstück 90°

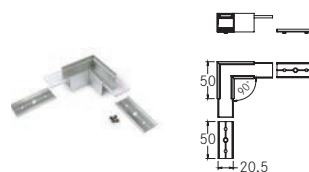

Artikel-Nr.	Farbe	Preis €
53059260	alu eloxiert	25,70
53059070	weiß lackiert	25,70
53059080	schwarz elox.	25,70

#### Schrauben-Set zu Endkappen-Set 53057... Endkappen-Set zu 53402...



Artikel-Nr.	Farbe	Preis €
53058260	silber	2,10
53058070	weiß	2,10
53058080	schwarz	2,10

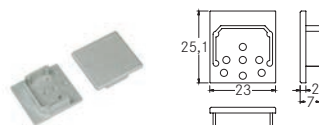

Artikel-Nr.	Farbe	Preis €
53057260	silber	3,20
53057070	weiß	3,20
53057080	schwarz	3,20

#### Endkappen-Set zu 53432070



Artikel-Nr.	Farbe	Preis €
53056070	opal	3,90



Rückseitige Abdeckplatte zu Profil 53603...



In Verbindung mit Seilabhängung 53006000.  
Montage durch Einschub.

Artikel-Nr.	Länge	Farbe	Preis €
53756260	2.000 mm	alu eloxiert	16,20
53756070	2.000 mm	weiß lackiert	21,60
53756080	2.000 mm	schwarz elox.	21,60

Seilabhängung, 1.500 mm



Artikel-Nr.	Farbe	Preis €
53006000	chrom	35,90

Seilstärke: 1 mm



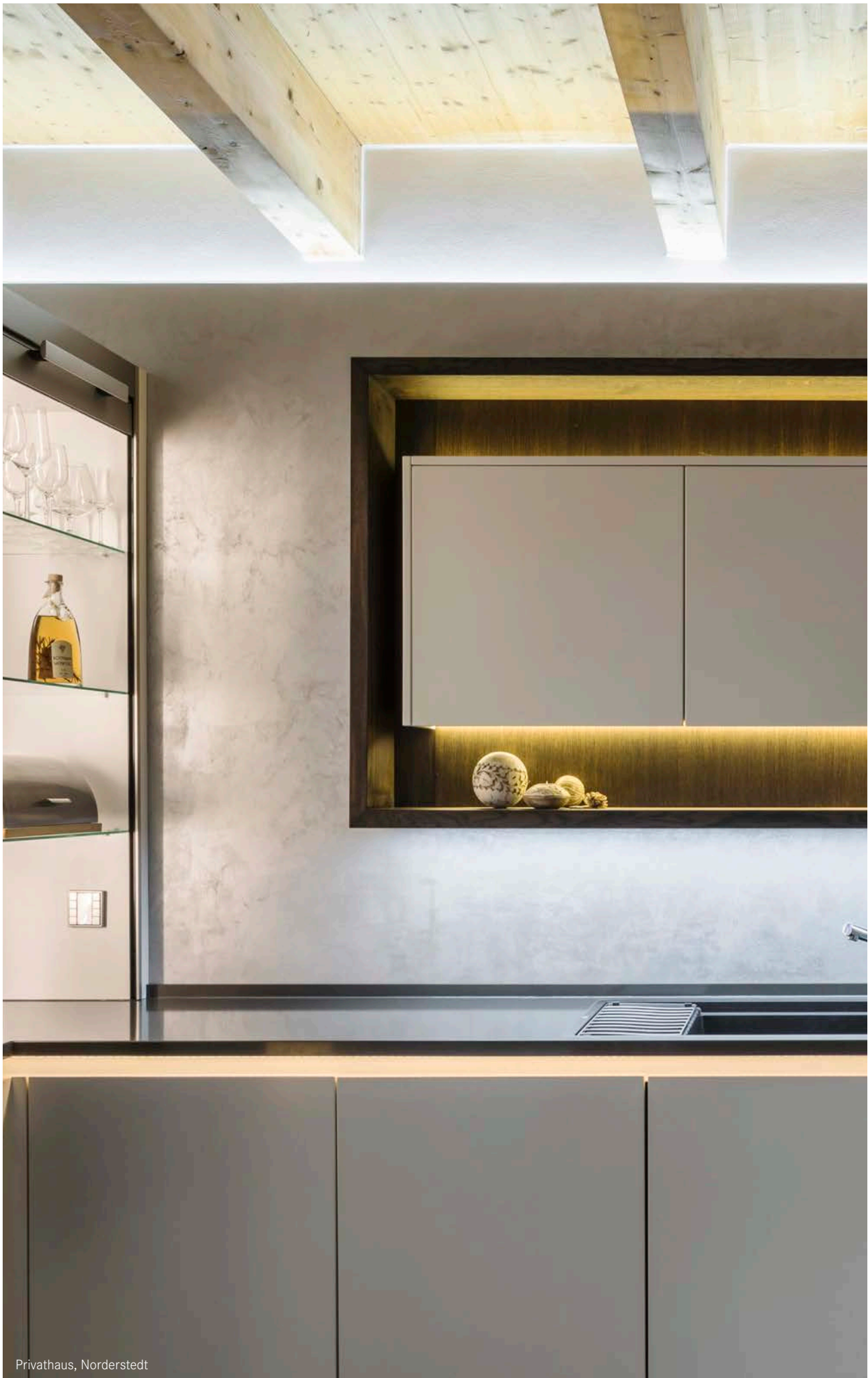

Privathaus, Norderstedt

## Einbauprofil P3 1-10

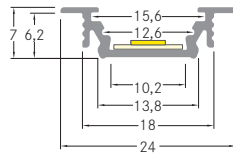
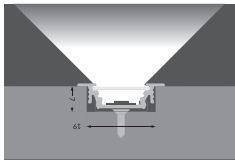

### Aluminiumprofil

Fertiglänge	Artikel-Nr.	Längen	Farbe	Preis €
	53651260	2.000 mm	alu eloxiert	22,00
	53651070	2.000 mm	weiß lackiert	29,50

Konfektionierung	Artikel-Nr.	Konfektionierung	Preis €
	73651260	Alu-Profil 100 mm, alu elox.	1,40
	73651070	Alu-Profil 100 mm, weiß lack.	1,90
	73991000	Zuschnitt des Alu-Profils	5,10

### Klick-Abdeckung: PMMA

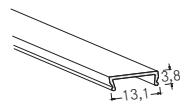
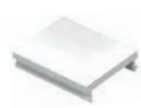

Fertiglänge	Artikel-Nr.	Längen	Farbe	Preis €
	53400000	2.000 mm	transparent	14,00
	53400070	2.000 mm	opal	14,00

Konfektionierung	Artikel-Nr.	Konfektionierung	Preis €
	73400000	Abdeckung 100 mm, transp.	0,90
	73400070	Abdeckung 100 mm, opal	0,90
	73992000	Zuschnitt der Abdeckung	4,70

### Halter-Set

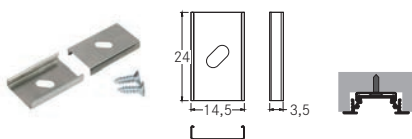

Artikel-Nr.	Farbe	Preis €
53001000	silber	3,00

### Halter-Set mit Verzahnung

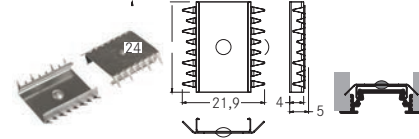

Artikel-Nr.	Farbe	Preis €
53002000	silber	9,80

### Feder-Halter für Hohldecken

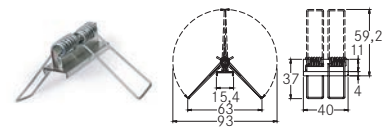

Artikel-Nr.	Farbe	Preis €
53008000	aluminium roh	4,70

### Verbindungsstück 180°



Artikel-Nr.	Farbe	Preis €
53005000	aluminium roh	3,10

### Verbindungsstück 90°

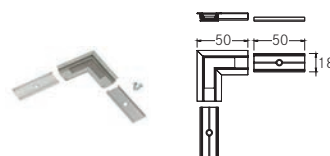

Artikel-Nr.	Farbe	Preis €
53061260	alu eloxiert	17,90
53061070	weiß lackiert	18,60

### Endkappen-Set

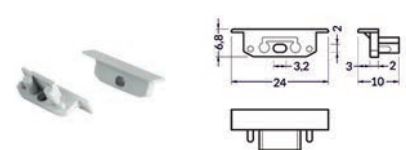

Artikel-Nr.	Farbe	Preis €
53161260	silber	1,40
53161070	weiß	1,40

## Wandeinbauprofil P32-12

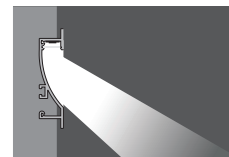
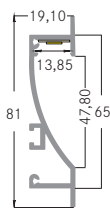

### Aluminiumprofil

Fertiglänge	Artikel-Nr.	Längen	Farbe	Preis €
	53650260	2.000 mm	alu eloxiert	68,30

Konfektionierung	Artikel-Nr.	Konfektionierung	Preis €
	73650260	Alu-Profil 100 mm, alu elox.	4,30
	73991000	Zuschnitt des Alu-Profils	5,10

### Flex-Klick-Abdeckung: PC

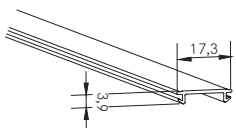
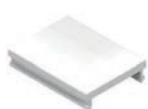

### Flex-Klick-Abdeckung Bis zu 80 Meter\* auf einer Rolle



\*auf Anfrage

Fertiglänge	Artikel-Nr.	Längen	Farbe	Preis €
	53440000	2.000 mm	transparent	27,90
	53440070	2.000 mm	opal	27,90
	53440080 <b>NEU</b>	2.000 mm	schwarz	41,90

**NEU**

Konfektionierung	Artikel-Nr.	Konfektionierung	Preis €
	73440000	Abdeckung 100 mm, transp.	1,80
	73440070	Abdeckung 100 mm, opal	1,80
	73440080 <b>NEU</b>	Abdeckung 100 mm, schw.	2,70
	73992000	Zuschnitt der Abdeckung	4,70

### Verbindungsstück 180°

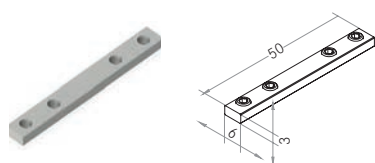

Artikel-Nr.	Farbe	Preis €
53030000	aluminium roh	13,50

### Feder-Halter für Hohlwände

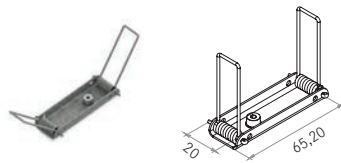

Artikel-Nr.	Farbe	Preis €
53032000	aluminium roh	52,70

### Endkappen-Set

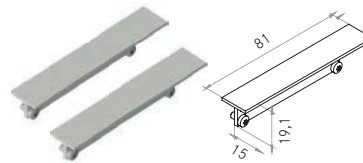

Artikel-Nr.	Farbe	Preis €
53068260	alu eloxiert	45,20



## Bodeneinbauprofil P33-12

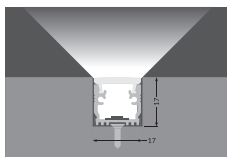

Anwendung nur für den privaten Innenbereich.

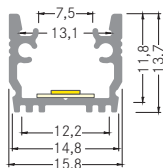

### Aluminiumprofil

Fertiglänge	Artikel-Nr.	Längen	Farbe	Preis €
	53652260	2.000 mm	alu eloxiert	31,50

Konfektionierung	Artikel-Nr.	Konfektionierung	Preis €
	73652260	Alu-Profil 100 mm, alu elox.	2,00
	73991000	Zuschnitt des Alu-Profils	5,10

### Klick-Abdeckung: PC

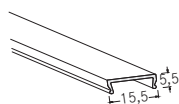
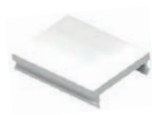

Fertiglänge	Artikel-Nr.	Längen	Farbe	Preis €
	53401070	2.000 mm	opal	37,80

Konfektionierung	Artikel-Nr.	Konfektionierung	Preis €
	73401070	Abdeckung 100 mm, opal	2,40
	73992000	Zuschnitt der Abdeckung	4,70

### Halter-Set

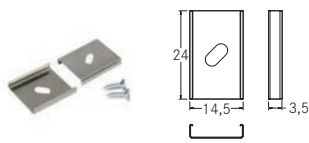

Artikel-Nr.	Farbe	Preis €
53001000	silber	3,00

### Endkappen-Set

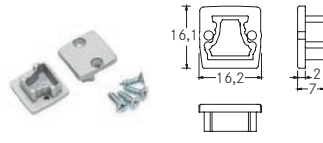

Artikel-Nr.	Farbe	Preis €
53062260	silber	2,60

### Dichtungsset zu Endkappen



Kein IP-Schutz

Artikel-Nr.	Preis €
53009000	9,50



## Einbauprofil P34-14

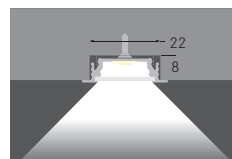
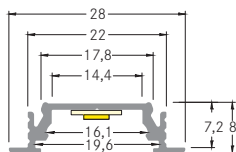

### Aluminiumprofil

Fertiglänge	Artikel-Nr.	Längen	Farbe	Preis €
	53653260	2.000 mm	alu eloxiert	25,30
	53653070	2.000 mm	weiß lackiert	36,50
	53653080	2.000 mm	schwarz elox.	36,50

Konfektionierung	Artikel-Nr.	Konfektionierung	Preis €
	73653260	Alu-Profil 100 mm, alu elox.	1,60
	73653070	Alu-Profil 100 mm, weiß lack.	2,30
	73653080	Alu-Profil 100 mm, schwarz	2,30
	73991000	Zuschnitt des Alu-Profils	5,10

### Klick-Abdeckung: PMMA

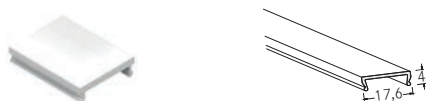

Fertiglänge	Artikel-Nr.	Längen	Farbe	Preis €
	53402000	2.000 mm	transparent	17,00
	53402070	2.000 mm	opal	17,00

Konfektionierung	Artikel-Nr.	Konfektionierung	Preis €
	73402000	Abdeckung 100 mm, transp.	1,10
	73402070	Abdeckung 100 mm, opal	1,10
	73992000	Zuschnitt der Abdeckung	4,70

### Klick-Abdeckung: PMMA

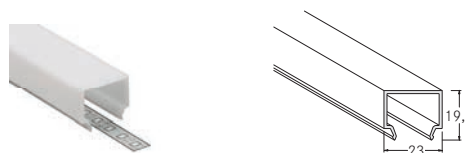

Fertiglänge	Artikel-Nr.	Längen	Farbe	Preis €
	53432070	2.000 mm	opal	41,40

Konfektionierung	Artikel-Nr.	Konfektionierung	Preis €
	73432070	Abdeckung 100 mm, opal	2,60
	73992000	Zuschnitt der Abdeckung	4,70

### Halter-Set

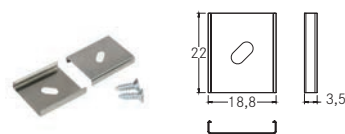

Artikel-Nr.	Farbe	Preis €
53003000	silber	3,80

### Verbindungsstück 180°

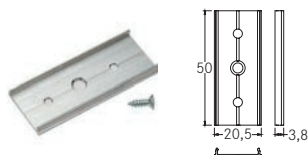

Artikel-Nr.	Farbe	Preis €
53004000	aluminium roh	3,00

### Verbindungsstück 90°

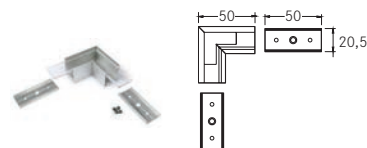

Artikel-Nr.	Farbe	Preis €
53065260	alu eloxiert	19,00
53065070	weiß lackiert	19,60
53065080	schwarz elox.	19,60

### Endkappen-Set zu 53402...

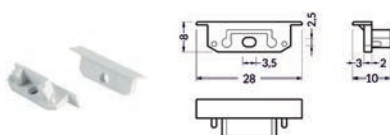

Artikel-Nr.	Farbe	Preis €
53164260	silber	1,60
53164070	weiß	1,60
53164080	schwarz	1,60

### Endkappen-Set zu 53432070



Artikel-Nr.	Farbe	Preis €
53056070	opal	3,90

## Einbauprofil P35-14

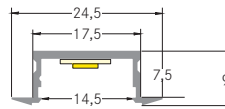
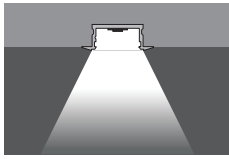

### Aluminiumprofil

Fertiglänge	Artikel-Nr.	Längen	Farbe	Preis €
	53657260	2.000 mm	alu eloxiert	24,70

Konfektionierung	Artikel-Nr.	Konfektionierung	Preis €
	73657260	Alu-Profil 100 mm, alu elox.	1,60
	73991000	Zuschnitt des Alu-Profils	5,10

### Flex-Klick-Abdeckung: PC

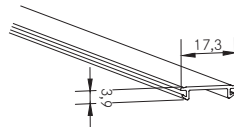
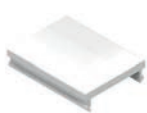

Fertiglänge	Artikel-Nr.	Längen	Farbe	Preis €
	53440000	2.000 mm	transparent	27,90
	53440070	2.000 mm	opal	27,90
	53440080	<b>NEU</b> 2.000 mm	schwarz	41,90

**NEU**

### Flex-Klick-Abdeckung Bis zu 80 Meter\* auf einer Rolle



\*auf Anfrage

Konfektionierung	Artikel-Nr.	Konfektionierung	Preis €
	73440000	Abdeckung 100 mm, transp.	1,80
	73440070	Abdeckung 100 mm, opal	1,80
	73440080	<b>NEU</b> Abdeckung 100 mm, schw.	2,70
	73992000	Zuschnitt der Abdeckung	4,70

### Halter-Set

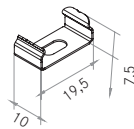

Artikel-Nr.	Farbe	Preis €
53034000	silber	5,60

### Endkappen-Set

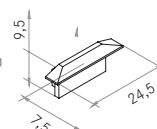

Artikel-Nr.	Farbe	Preis €
53088260	aluminium	21,40

### Einbauprofil P36-20

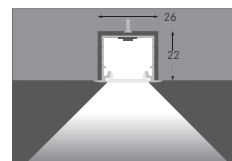
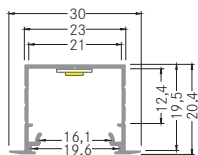

#### Aluminiumprofil

Fertiglänge	Artikel-Nr.	Längen	Farbe	Preis €
	53654260	2.000 mm	alu eloxiert	34,50
	53654070	2.000 mm	weiß lackiert	38,70
	53654080	2.000 mm	schwarz elox.	38,70

Konfektionierung	Artikel-Nr.	Konfektionierung	Preis €
	73654260	Alu-Profil 100 mm, alu elox.	2,20
	73654070	Alu-Profil 100 mm, weiß lack.	2,50
	73654080	Alu-Profil 100 mm, schwarz	2,50
	73991000	Zuschnitt des Alu-Profiles	4,70

#### Abdeckung: PMMA

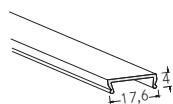
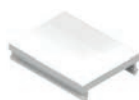

Fertiglänge	Artikel-Nr.	Längen	Farbe	Preis €
	53402000	2.000 mm	transparent	17,00
	53402070	2.000 mm	opal	17,00

Konfektionierung	Artikel-Nr.	Konfektionierung	Preis €
	73402000	Abdeckung 100 mm, transp.	1,10
	73402070	Abdeckung 100 mm, opal	1,10
	73992000	Zuschnitt der Abdeckung	4,70

#### Abdeckung: PMMA

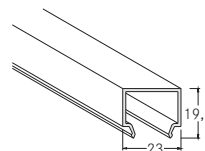

Fertiglänge	Artikel-Nr.	Längen	Farbe	Preis €
	53432070	2.000 mm	opal	41,40

Konfektionierung	Artikel-Nr.	Konfektionierung	Preis €
	73432070	Abdeckung 100 mm, opal	2,60
	73992000	Zuschnitt der Abdeckung	4,70

#### Halter-Set

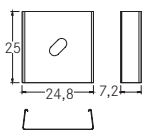
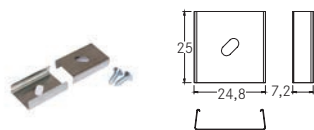

Artikel-Nr.	Farbe	Preis €
53010000	silber	4,90

#### Halter-Set mit Verzahnung

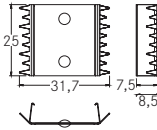
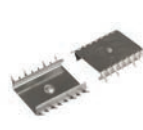

Artikel-Nr.	Farbe	Preis €
53011000	silber	16,20

#### Federhalter-Set für Hohldecken (2 Stück)

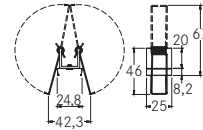

Artikel-Nr.	Farbe	Preis €
53012000	aluminium roh	14,40

#### Verbindungsstück 180°

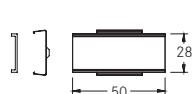

Artikel-Nr.	Material	Preis €
53013000	Polycarbonat	12,10

#### Verbindungsstück 90°

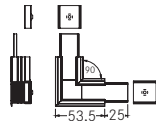

Artikel-Nr.	Farbe	Preis €
53069260	alu eloxiert	23,10
53069070	weiß lackiert	25,50
53069080	schwarz elox.	25,50

#### Endkappen-Set zu 53402...

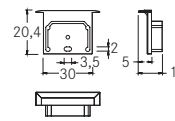

Artikel-Nr.	Farbe	Preis €
53066260	silber	3,90
53066070	weiß	3,90
53066080	schwarz	3,90

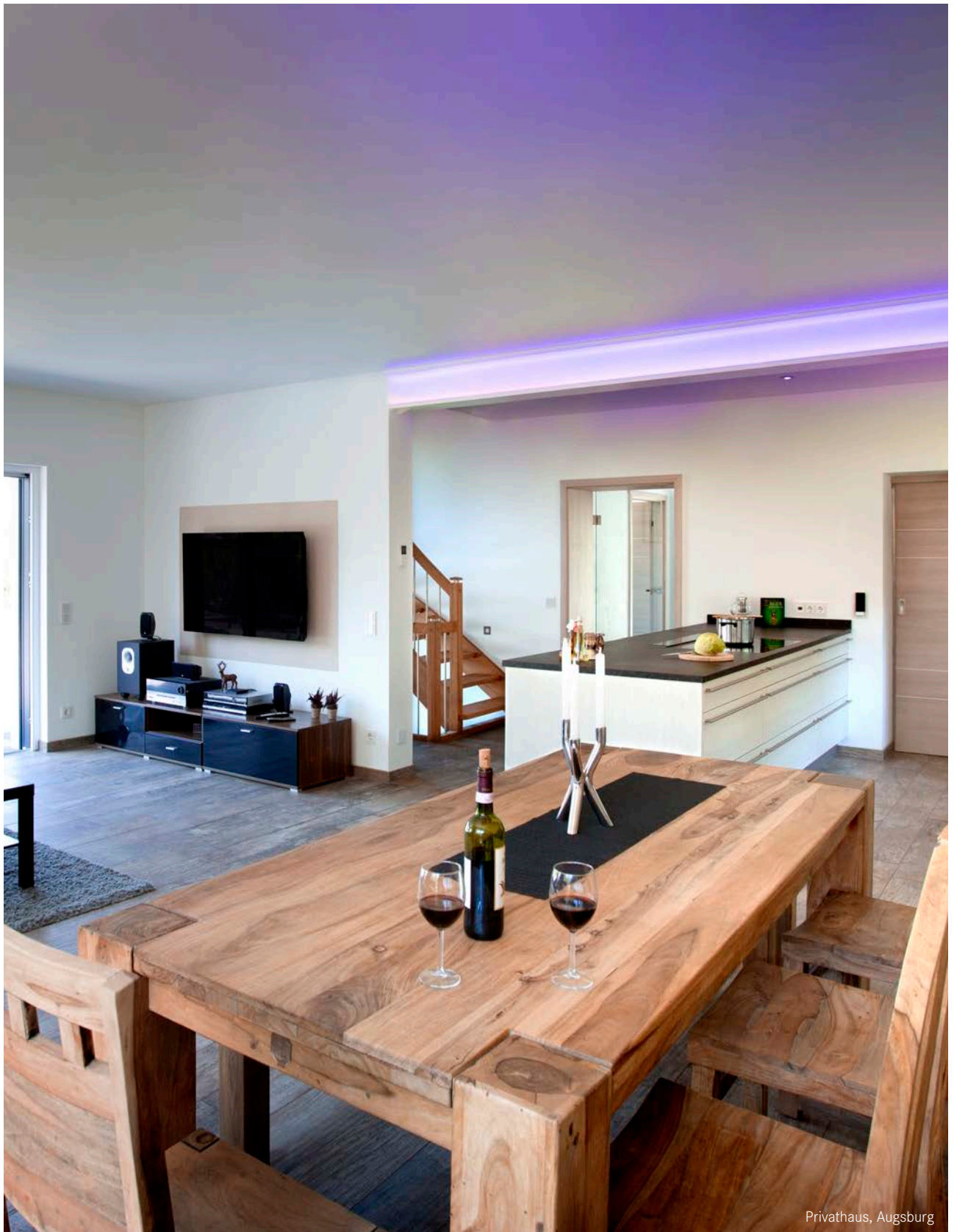

Privathaus, Augsburg

Endkappen-Set zu 53432070

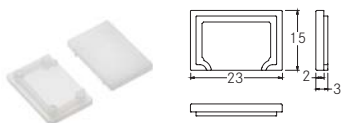

Artikel-Nr.	Farbe	Preis €
53056070	opal	3,90

## Einputzprofil P37-30

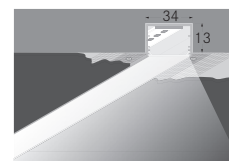
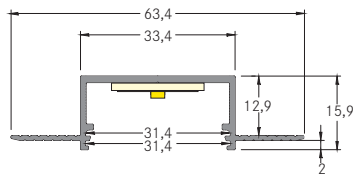

### Aluminiumprofil

Fertiglänge	Artikel-Nr.	Längen	Farbe	Preis €
	53655070	2.000 mm	weiß lackiert	65,00

Konfektionierung	Artikel-Nr.	Konfektionierung	Preis €
	73655070	Alu-Profil 100 mm, weiß lack.	3,90
	73991000	Zuschnitt des Alu-Profils	5,10

### Abdeckung: PMMA

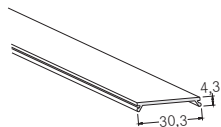

Fertiglänge	Artikel-Nr.	Längen	Farbe	Preis €
	53404000	2.000 mm	transparent	24,90
	53404070	2.000 mm	opal	24,90

Konfektionierung	Artikel-Nr.	Konfektionierung	Preis €
	73404000	Abdeckung 100 mm, transp.	1,60
	73404070	Abdeckung 100 mm, opal	1,60
	73992000	Zuschnitt der Abdeckung	4,70

### Endkappen-Set

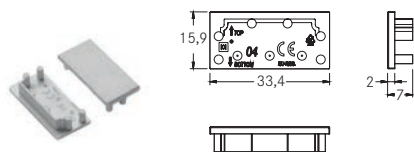

Artikel-Nr.	Farbe	Preis €
53091070	weiß	3,60

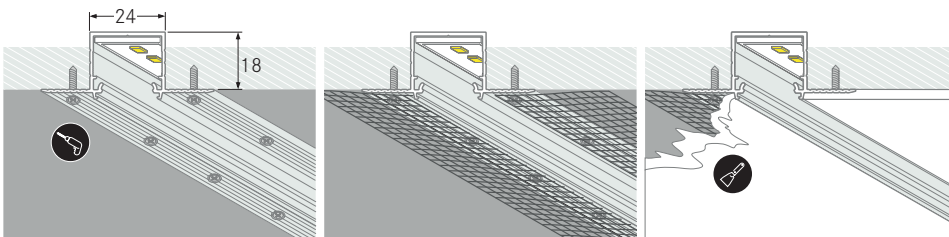

### Montagevorschlag:

1. Flügel vorbohren
2. Mit Senkkopfschraube befestigen
3. Verputzen

## Einputzprofil P38-30

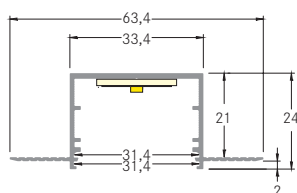
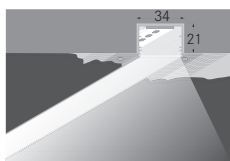

### Aluminiumprofil

Fertiglänge	Artikel-Nr.	Längen	Farbe	Preis €
	53656070	2.000 mm	weiß lackiert	73,00

Konfektionierung	Artikel-Nr.	Konfektionierung	Preis €
	73656070	Alu-Profil 100 mm, weiß lack.	4,40
	73991000	Zuschnitt des Alu-Profils	5,10

### Abdeckung: PMMA

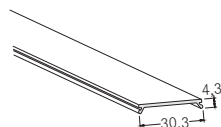

Fertiglänge	Artikel-Nr.	Längen	Farbe	Preis €
	53404000	2.000 mm	transparent	24,90
	53404070	2.000 mm	opal	24,90

Konfektionierung	Artikel-Nr.	Konfektionierung	Preis €
	73404000	Abdeckung 100 mm, transp.	1,60
	73404070	Abdeckung 100 mm, opal	1,60
	73992000	Zuschnitt der Abdeckung	4,70

### Endkappen-Set

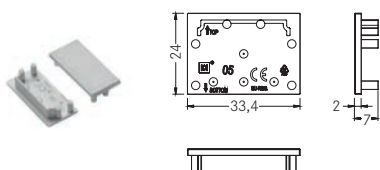

Artikel-Nr.	Farbe	Preis €
53092070	weiß	4,60

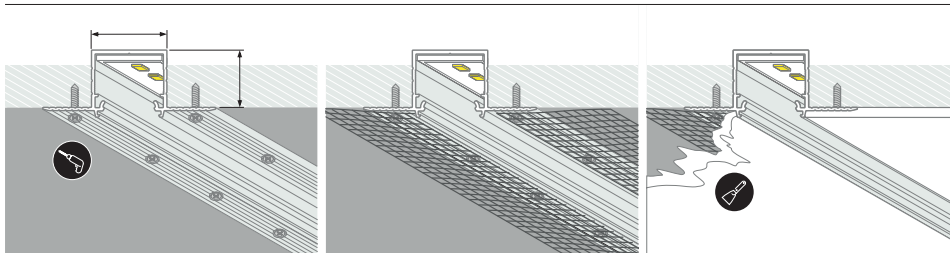

#### Montagevorschlag:

1. Flügel vorbohren
2. Mit Senkkopfschraube befestigen
3. Verputzen

## Anbau-Eckprofil P60-10

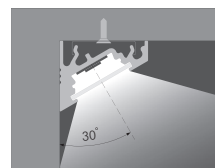
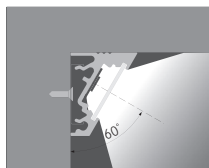
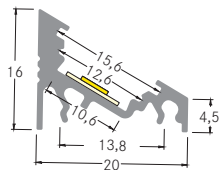

### Aluminiumprofil

Fertiglänge	Artikel-Nr.	Längen	Farbe	Preis €
	53700260	2.000 mm	alu eloxiert	26,50
	53700070	2.000 mm	weiß lackiert	34,20

Konfektionierung	Artikel-Nr.	Konfektionierung	Preis €
	73700260	Alu-Profil 100 mm, alu elox.	1,70
	73700070	Alu-Profil 100 mm, weiß lack.	2,20
	73991000	Zuschnitt des Alu-Profiles	5,10

### Klick-Abdeckung: PMMA

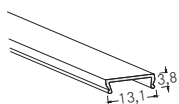
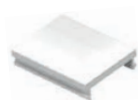

Fertiglänge	Artikel-Nr.	Längen	Farbe	Preis €
	53400000	2.000 mm	transparent	14,00
	53400070	2.000 mm	opal	14,00

Konfektionierung	Artikel-Nr.	Konfektionierung	Preis €
	73400000	Abdeckung 100 mm, transp.	0,90
	73400070	Abdeckung 100 mm, opal	0,90
	73992000	Zuschnitt der Abdeckung	4,70

### Halter-Set

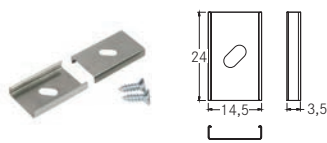

Artikel-Nr.	Farbe	Preis €
53001000	silber	3,00

### Verbindungsstück 180°



Artikel-Nr.	Farbe	Preis €
53005000	aluminium roh	3,10

### Verbindungsstück 90°

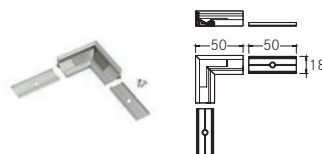

Artikel-Nr.	Farbe	Preis €
53071260	alu eloxiert	18,20
53071070	weiß lackiert	18,80

### Endkappen-Set

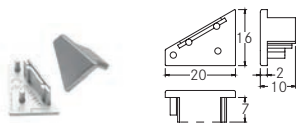

Artikel-Nr.	Farbe	Preis €
53070260	silber	2,60
53070070	weiß	2,60



## Anbau-Eckprofil P6 1-10

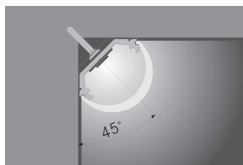

45° Ausrichtung

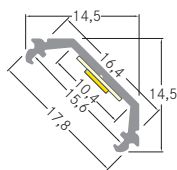

### Aluminiumprofil

Fertiglänge	Artikel-Nr.	Längen	Farbe	Preis €
	53701260	2.000 mm	alu eloxiert	20,80

Konfektionierung	Artikel-Nr.	Konfektionierung	Preis €
	73701260	Alu-Profil 100 mm, alu elox.	1,30
	73991000	Zuschnitt des Alu-Profils	5,10

### Klick-Abdeckung: PMMA

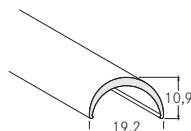

Fertiglänge	Artikel-Nr.	Längen	Farbe	Preis €
	53431070	2.000 mm	opal	20,80

Konfektionierung	Artikel-Nr.	Konfektionierung	Preis €
	73431070	Abdeckung 100 mm, opal	1,30
	73992000	Zuschnitt der Abdeckung	4,70

### Halter-Set

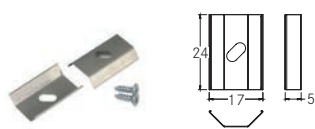

Artikel-Nr.	Farbe	Preis €
53014000	silber	3,30

### Endkappen-Set

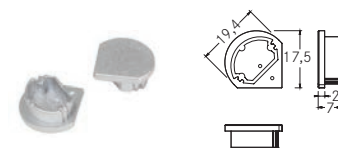

Artikel-Nr.	Farbe	Preis €
53072260	silber	3,50

### Anbau-Eckprofil P62-14

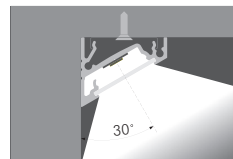
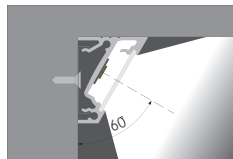
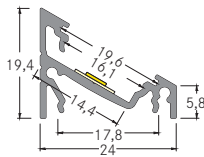

#### Aluminiumprofil

Fertiglänge	Artikel-Nr.	Längen	Farbe	Preis €
	53702260	2.000 mm	alu eloxiert	31,60
	53702070	2.000 mm	weiß lackiert	46,50
	53702080	2.000 mm	schwarz elox.	46,50

Konfektionierung	Artikel-Nr.	Konfektionierung	Preis €
	73702260	Alu-Profil 100 mm, alu elox.	2,00
	73702070	Alu-Profil 100 mm, weiß lack.	2,90
	73702080	Alu-Profil 100 mm, schwarz	2,90
	73991000	Zuschnitt des Alu-Profils	5,10

#### Klick-Abdeckung: PMMA

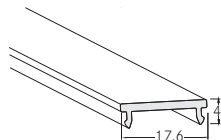

Fertiglänge	Artikel-Nr.	Längen	Farbe	Preis €
	53402000	2.000 mm	transparent	17,00
	53402070	2.000 mm	opal	17,00

Konfektionierung	Artikel-Nr.	Konfektionierung	Preis €
	73402000	Abdeckung 100 mm, transp.	1,10
	73402070	Abdeckung 100 mm, opal	1,10
	73992000	Zuschnitt der Abdeckung	4,70

#### Klick-Abdeckung: PMMA

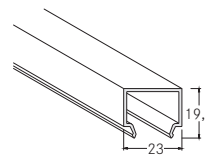

Fertiglänge	Artikel-Nr.	Längen	Farbe	Preis €
	53432070	2.000 mm	opal	41,40

Konfektionierung	Artikel-Nr.	Konfektionierung	Preis €
	73432070	Abdeckung 100 mm, opal	2,60
	73992000	Zuschnitt der Abdeckung	4,70

#### Halter-Set

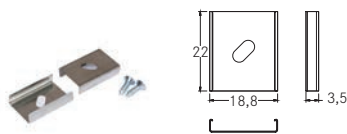

Artikel-Nr.	Farbe	Preis €
53003000	silber	3,80

#### Verbindungsstück 180°

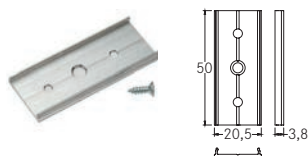

Artikel-Nr.	Farbe	Preis €
53004000	aluminium roh	3,00

#### Verbindungsstück 90°

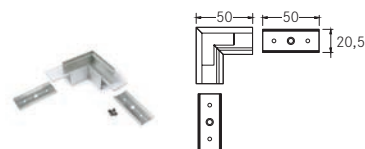

Artikel-Nr.	Farbe	Preis €
53084260	alu eloxiert	22,40
53084070	weiß lackiert	23,00
53084080	schwarz elox.	23,00

#### Endkappen-Set zu 53402...

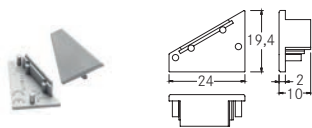

Artikel-Nr.	Farbe	Preis €
53073260	silber	2,70
53073070	weiß	2,70
53073080	schwarz	2,70

#### Endkappen-Set zu 53432070



Artikel-Nr.	Farbe	Preis €
53056070	opal	3,90

## Anbau-Eckprofil P63-14

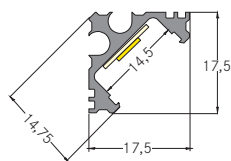
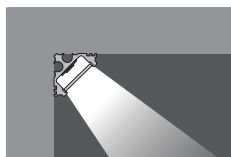

### Aluminiumprofil

Fertiglänge	Artikel-Nr.	Längen	Farbe	Preis €
	53703260	2.000 mm	alu eloxiert	29,40

Konfektionierung	Artikel-Nr.	Konfektionierung	Preis €
	73703260	Alu-Profil 100 mm, alu elox.	1,90
	73991000	Zuschnitt des Alu-Profils	5,10

### Flex-Klick-Abdeckung: PC

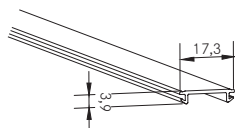
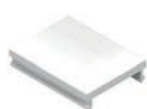

Fertiglänge	Artikel-Nr.	Längen	Farbe	Preis €
	53440000	2.000 mm	transparent	27,90
	53440070	2.000 mm	opal	27,90
	53440080	<b>NEU</b> 2.000 mm	schwarz	41,90

**NEU**

### Flex-Klick-Abdeckung Bis zu 80 Meter\* auf einer Rolle



\*auf Anfrage

Konfektionierung	Artikel-Nr.	Konfektionierung	Preis €
	73440000	Abdeckung 100 mm, transp.	1,80
	73440070	Abdeckung 100 mm, opal	1,80
	73440080	<b>NEU</b> Abdeckung 100 mm, schw.	2,70
	73992000	Zuschnitt der Abdeckung	4,70

### Halter-Set

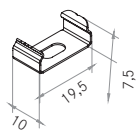

Artikel-Nr.	Farbe	Preis €
53034000	silber	5,60

### Endkappen-Set

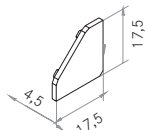
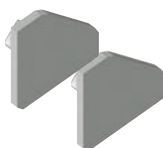

Artikel-Nr.	Farbe	Preis €
53085260	aluminium	21,40

### Vitrinenprofil P70-08

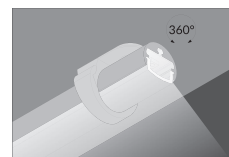
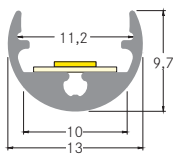

#### Aluminiumprofil

Fertiglänge	Artikel-Nr.	Längen	Farbe	Preis €
	53750260	2.000 mm	alu eloxiert	19,00

Konfektionierung	Artikel-Nr.	Konfektionierung	Preis €
	73750260	Alu-Profil 100 mm, alu elox.	2,20
	73991000	Zuschnitt des Alu-Profiles	5,10

#### Abdeckung: PMMA

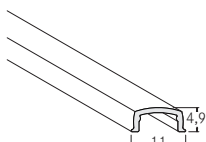

Fertiglänge	Artikel-Nr.	Längen	Farbe	Preis €
	53403070	2.000 mm	opal	17,40

Konfektionierung	Artikel-Nr.	Konfektionierung	Preis €
	73403070	Abdeckung 100 mm, opal	1,10
	73992000	Zuschnitt der Abdeckung	4,70

#### Kunststoffhalter-Set

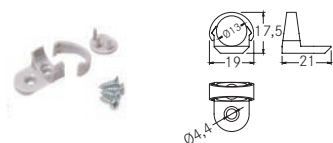

Artikel-Nr.	Farbe	Preis €
53015260	grau	5,20

#### Endkappen-Set

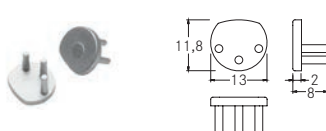

Artikel-Nr.	Farbe	Preis €
53074260	silber	2,70

#### Doppelhalter mit Deckenhalter

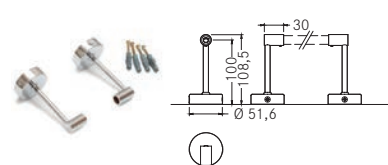

Artikel-Nr.	Farbe	Länge	Preis €
53017020	chrom	100 mm	58,60
53018020	chrom	200 mm	65,30

#### Dübelhalter-Set

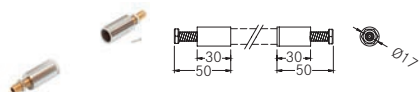

Artikel-Nr.	Farbe	Preis €
53016020	chrom	43,50

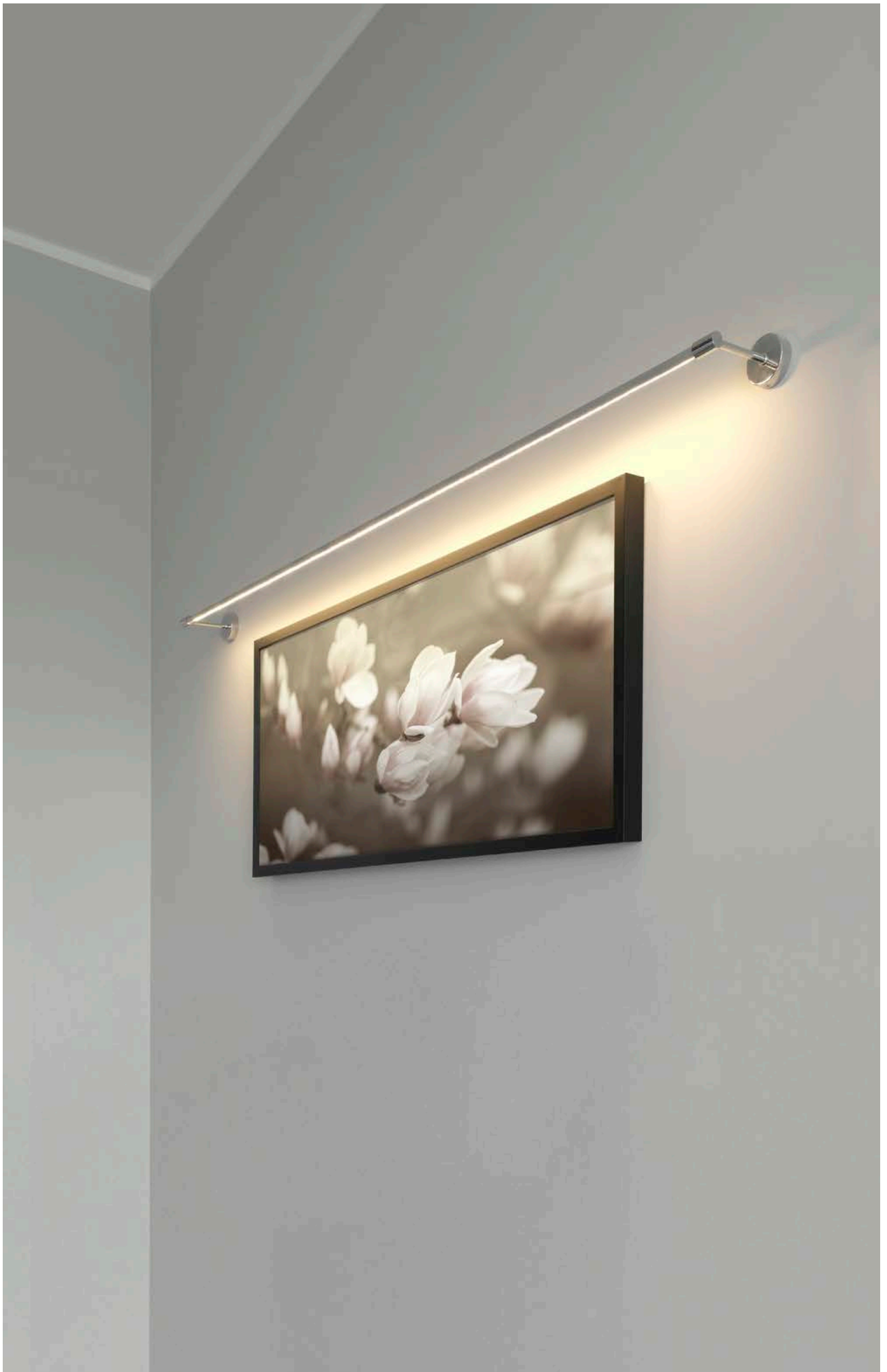

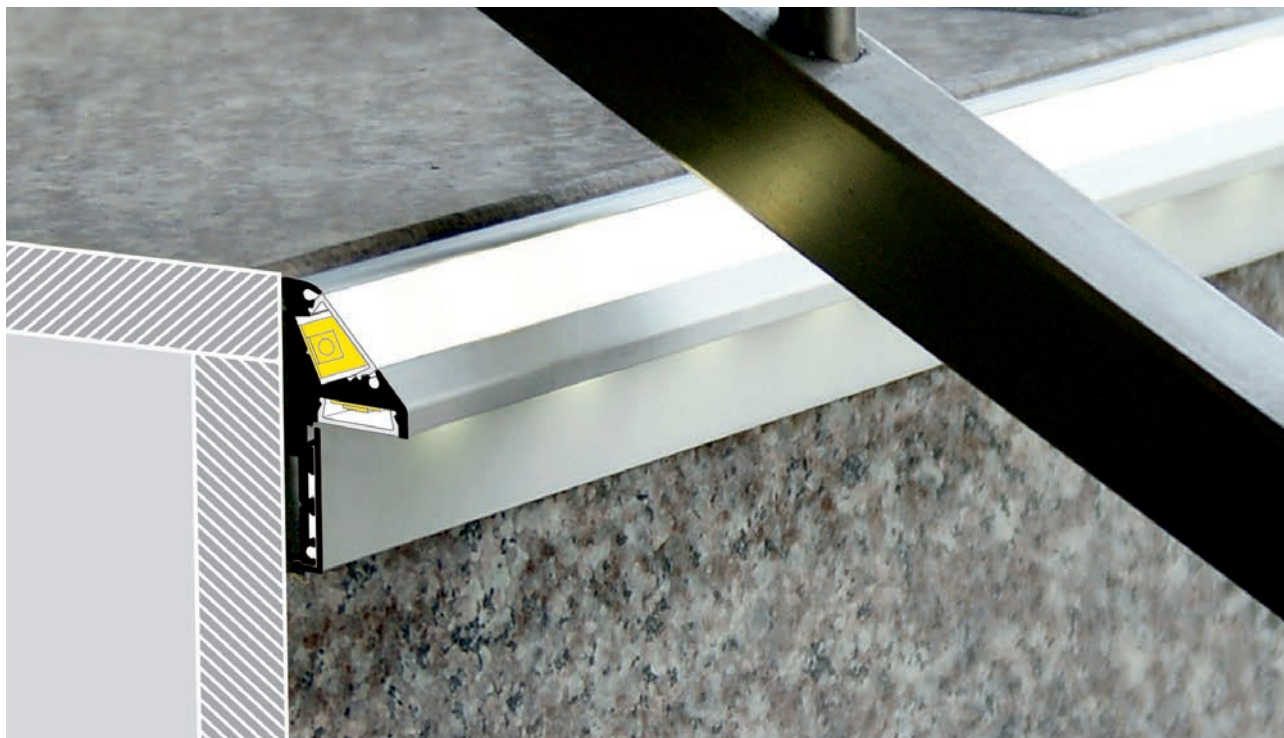

A+C  
A: 53752260  
C: 53019080

A+B  
A: 53752260  
B: 53077260

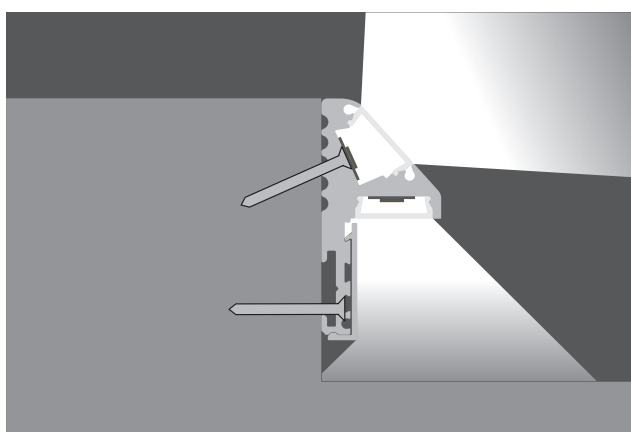
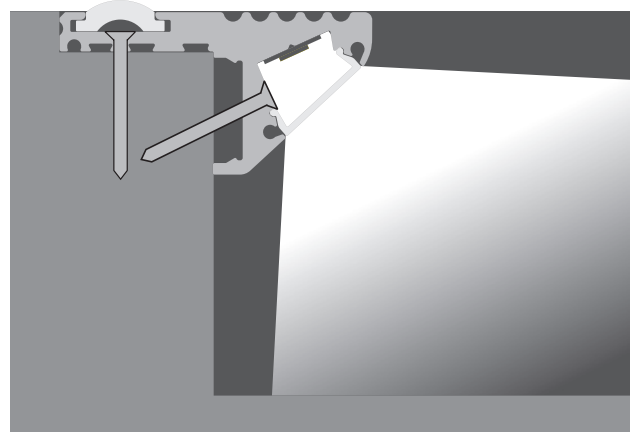

## Stufenanbau-Profil für den Innenbereich P71-10

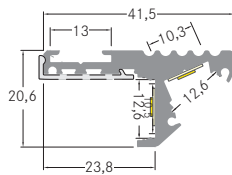
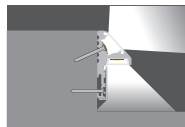

### Aluminiumprofil

Fertiglänge	Artikel-Nr.	Längen	Farbe	Preis €
	53752260	2.000 mm	alu eloxiert	78,40

Konfektionierung	Artikel-Nr.	Konfektionierung	Preis €
	73752260	Alu-Profil 100 mm, alu elox.	5,00
	73991000	Zuschnitt des Alu-Profils	5,10

### Klick-Abdeckung: PMMA

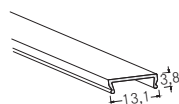
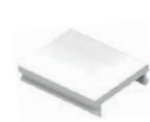

Fertiglänge	Artikel-Nr.	Längen	Farbe	Preis €
	53400070	2.000 mm	opal	14,00

Konfektionierung	Artikel-Nr.	Konfektionierung	Preis €
	73400070	Abdeckung 100 mm, opal	0,90
	73992000	Zuschnitt der Abdeckung	4,70

### Aluminiumabdeckplatte



Fertiglänge:

Artikel-Nr.	Länge	Farbe	Preis €
53077260	2.000 mm	alu eloxiert	14,50

Konfektionierung

Artikel-Nr.	Konfektionierung	Preis €
73077260	Alu-Profil 100 mm, alu elox.	0,90
73991000	Zuschnitt des Alu-Profils	5,10

### Anti-Rutsch-Streifen, 2 m



Artikel-Nr.	Farbe	Preis €
53019080	schwarz	14,00

### Endkappen-Set

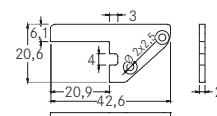

Artikel-Nr.	Farbe	Preis €
53076260	silber	8,30

## Flexibles Profil P72-12

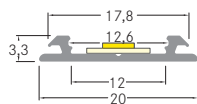

### Aluminiumprofil, biegsam

Fertiglänge	Artikel-Nr.	Längen	Farbe	Preis €
	53753260	2.000 mm	alu eloxiert	18,30
	53753070	2.000 mm	weiß lackiert	21,30

- Profil waagrecht biegsam.
- minimaler Biegeradius 500 mm.

Konfektionierung	Artikel-Nr.	Konfektionierung	Preis €
	73753260	Alu-Profil 100 mm, alu elox.	1,20
	73753070	Alu-Profil 100 mm, weiß lack.	1,40
	73991000	Zuschnitt des Alu-Profils	5,10

### Abdeckung, biegsam: PMMA

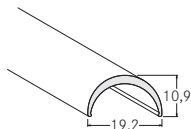

Fertiglänge	Artikel-Nr.	Längen	Farbe	Preis €
	53431070	2.000 mm	opal	20,80

Konfektionierung	Artikel-Nr.	Konfektionierung	Preis €
	73431070	Abdeckung 100 mm, opal	1,30
	73992000	Zuschnitt der Abdeckung	4,70

### Halter-Set für waagrechte Montage

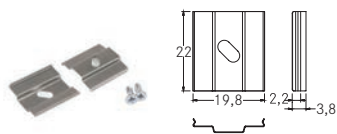

Artikel-Nr.	Farbe	Preis €
53020000	silber	3,80

### Halter-Set für senkrechte Montage

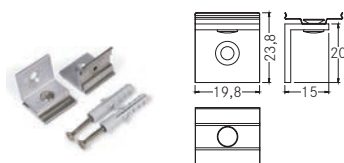

Artikel-Nr.	Farbe	Preis €
53021000	stahl + aluminium roh	10,30

### Endkappen-Set

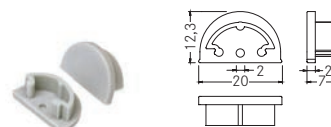

Artikel-Nr.	Farbe	Preis €
53078260	silber	2,80
53078070	weiß	2,80

### Abhängung SELV 50 V, 1.500 mm

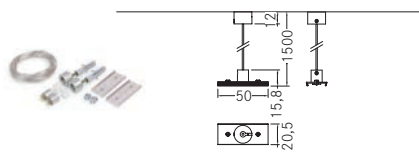

Artikel-Nr.	Farbe	Preis €
53022260	silber	59,90

Seilstärke: 0,5 mm, mit Beschichtung: 1 mm







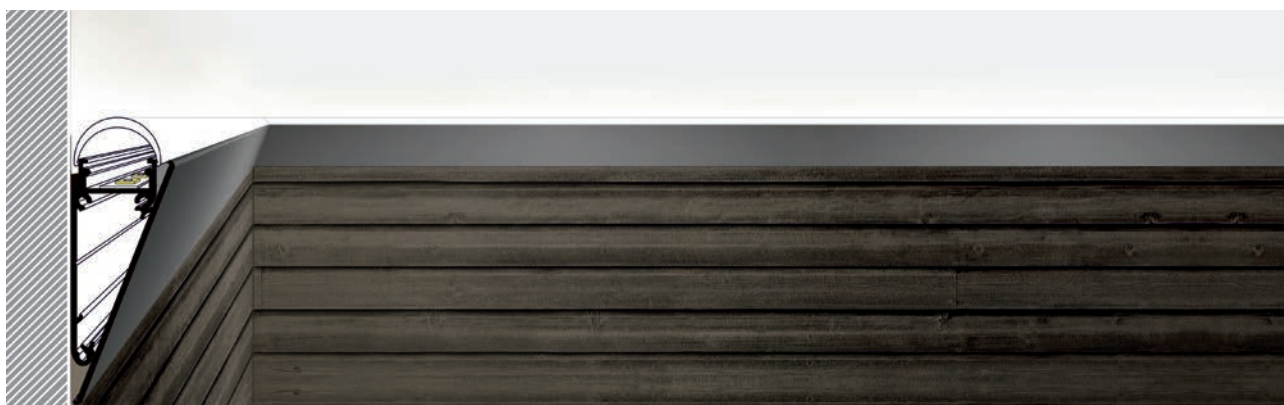

## Wandanbauprofil P73-12

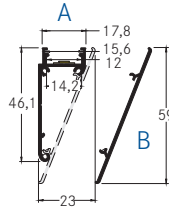
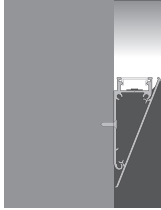

### Aluminiumprofil

Fertiglänge	Artikel-Nr.	Längen	Farbe	Preis €
	53754260	2.000 mm	alu eloxiert	46,50
	53754070	2.000 mm	weiß lackiert	56,30

Konfektionierung	Artikel-Nr.	Konfektionierung	Preis €
	73754260	Alu-Profil 100 mm, alu elox.	2,90
	73754070	Alu-Profil 100 mm, weiß lack.	3,60
	73991000	Zuschnitt des Alu-Profils	5,10

### Klick-Abdeckung: PMMA

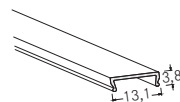
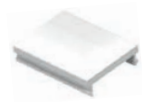

Fertiglänge	Artikel-Nr.	Längen	Farbe	Preis €
	53400000	2.000 mm	transparent	14,00
	53400070	2.000 mm	opal	14,00

### Klick-Abdeckung: PMMA

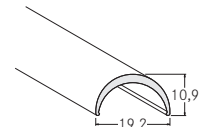

Fertiglänge	Artikel-Nr.	Längen	Farbe	Preis €
	53431070	2.000 mm	opal	20,80

Konfektionierung	Artikel-Nr.	Konfektionierung	Preis €
	73400000	Abdeckung 100 mm, transp.	0,90
	73400070	Abdeckung 100 mm, opal	0,90
	73992000	Zuschnitt der Abdeckung	4,70

Konfektionierung	Artikel-Nr.	Konfektionierung	Preis €
	73431070	Abdeckung 100 mm, opal	1,30
	73992000	Zuschnitt der Abdeckung	4,70

### Front-Aluminiumabdeckplatte



Fertiglänge	Artikel-Nr.	Länge	Farbe	Preis €
	53081260	2000 mm	alu eloxiert	37,80
	53081070	2000 mm	weiß lackiert	48,00

Konfektionierung	Artikel-Nr.	Preis €
	73081260	Alu-Profil 100 mm, alu elox. 2,40
	73081070	Alu-Profil 100 mm, weiß lack. 3,00
	73991000	Zuschnitt des Alu-Profils 5,10

### Verbindungsstück 90°

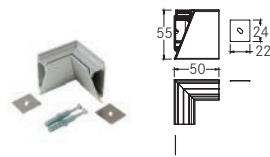

Artikel-Nr.	Farbe	Preis €
53082260	alu eloxiert	22,90
53082070	weiß lackiert	23,70

### Verbindungsstück 180°

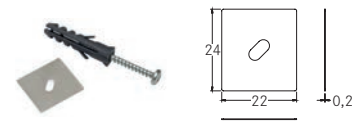

Artikel-Nr.	Farbe	Preis €
53023000	silber	3,60

### Endkappen-Set zu 53400...

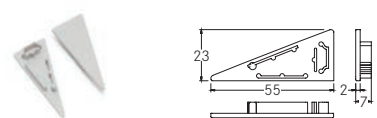

Artikel-Nr.	Farbe	Preis €
53079260	silber	3,50
53079070	weiß	3,50

### Endkappen-Set zu 53431070

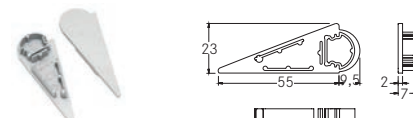

Artikel-Nr.	Farbe	Preis €
53080260	silber	3,50
53080070	weiß	3,50

## Wandanbauprofil P74-14

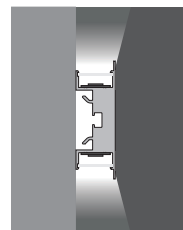
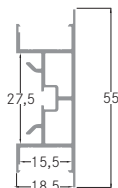

### Aluminiumprofil

Fertiglänge	Artikel-Nr.	Längen	Farbe	Preis €
	53751260	2.000 mm	alu eloxiert	60,90

Konfektionierung	Artikel-Nr.	Konfektionierung	Preis €
	73751260	Alu-Profil 100 mm, alu elox.	3,80
	73991000	Zuschnitt des Alu-Profils	5,10

### Flex-Klick-Abdeckung: PC

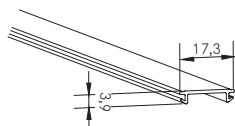
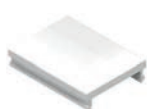

Fertiglänge	Artikel-Nr.	Längen	Farbe	Preis €
	53440000	2.000 mm	transparent	27,90
	53440070	2.000 mm	opal	27,90
	53440080	<b>NEU</b> 2.000 mm	schwarz	41,90

**NEU**

### Flex-Klick-Abdeckung Bis zu 80 Meter\* auf einer Rolle



\*auf Anfrage

Konfektionierung	Artikel-Nr.	Konfektionierung	Preis €
	73440000	Abdeckung 100 mm, transp.	1,80
	73440070	Abdeckung 100 mm, opal	1,80
	73440080	<b>NEU</b> Abdeckung 100 mm, schw.	2,70
	73992000	Zuschnitt der Abdeckung	4,70

### Halter-Set

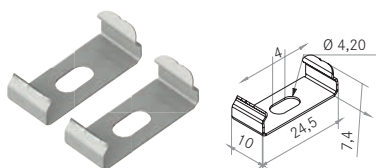

Artikel-Nr.	Farbe	Preis €
53031000	silber	6,40

### Verbindungsstück 180°

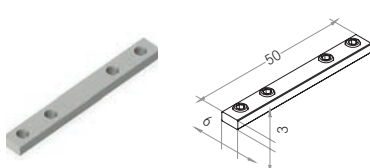

Artikel-Nr.	Farbe	Preis €
53030000	aluminium roh	13,50

### Endkappen-Set

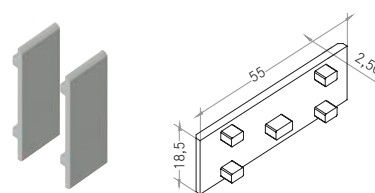

Artikel-Nr.	Farbe	Preis €
53075260	aluminium	30,40

## Deckeneinbauprofil mit Wandbefestigung P75-14

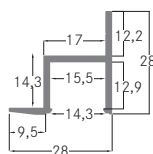

### Aluminiumprofil

Fertiglänge	Artikel-Nr.	Längen	Farbe	Preis €
	53755260	2.000 mm	alu eloxiert	33,70

Konfektionierung	Artikel-Nr.	Konfektionierung	Preis €
	73755260	Alu-Profil 100 mm, alu elox.	2,10
	73991000	Zuschnitt des Alu-Profils	5,10

### Flex-Klick-Abdeckung: PC

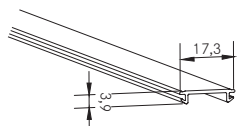
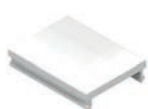

Fertiglänge	Artikel-Nr.	Längen	Farbe	Preis €
	53440000	2.000 mm	transparent	27,90
	53440070	2.000 mm	opal	27,90
	53440080 <b>NEU</b>	2.000 mm	schwarz	41,90

**NEU**

### Flex-Klick-Abdeckung Bis zu 80 Meter\* auf einer Rolle



\*auf Anfrage

Konfektionierung	Artikel-Nr.	Konfektionierung	Preis €
	73440000	Abdeckung 100 mm, transp.	1,80
	73440070	Abdeckung 100 mm, opal	1,80
	73440080 <b>NEU</b>	Abdeckung 100 mm, schw.	2,70
	73992000	Zuschnitt der Abdeckung	4,70



Restaurant The Bernstein, Bielefeld

## Flachprofil P76-16

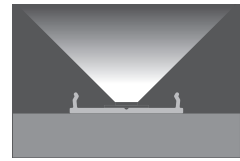
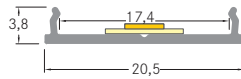

### Aluminiumprofil

Fertiglänge	Artikel-Nr.	Längen	Farbe	Preis €
	53756260	2.000 mm	alu eloxiert	16,20
	53756070	2.000 mm	weiß lackiert	21,60
	53756080	2.000 mm	schwarz elox.	21,60

Konfektionierung	Artikel-Nr.	Konfektionierung	Preis €
	73756260	Alu-Profil 100 mm, alu elox.	1,10
	73756070	Alu-Profil 100 mm, weiß lack.	1,40
	73756080	Alu-Profil 100 mm, schwarz	1,40
	73991000	Zuschnitt des Alu-Profils	5,10



Hotel Inspire, München

## Glaskantenprofil P77-10

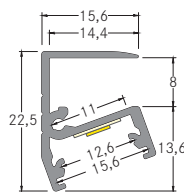
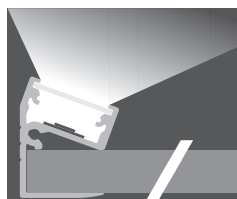
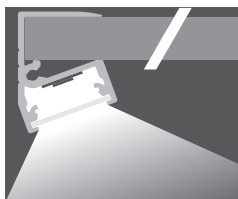

### Aluminiumprofil

Fertiglänge	Artikel-Nr.	Längen	Farbe	Preis €
	53757260	2.000 mm	alu eloxiert	31,90

Konfektionierung	Artikel-Nr.	Konfektionierung	Preis €
	73757260	Alu-Profil 100 mm, alu elox.	2,00
	73991000	Zuschnitt des Alu-Profils	5,10

### Klick-Abdeckung: PMMA

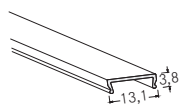
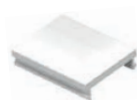

Fertiglänge	Artikel-Nr.	Längen	Farbe	Preis €
	53400000	2.000 mm	transparent	14,00
	53400070	2.000 mm	opal	14,00

Konfektionierung	Artikel-Nr.	Konfektionierung	Preis €
	73400000	Abdeckung 100 mm, transp.	0,90
	73400070	Abdeckung 100 mm, opal	0,90
	73992000	Zuschnitt der Abdeckung	4,70

### Endkappen-Set

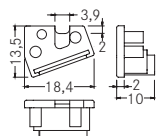

Artikel-Nr.	Farbe	Preis €
53083260	silber	2,60

### Fixierband

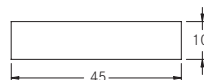

Artikel-Nr.	Preis €
53026000	2,00



Privatwohnung, Hamburg

### Komplett-Set Anbau-Profil

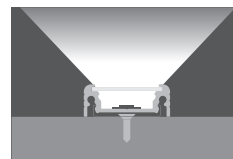
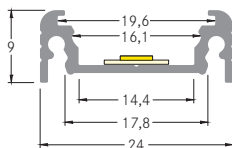

#### Aluminiumprofil

Komplett-Set	Artikel-Nr.	Längen	Farbe	Preis €
	53901260	1.000 mm	alu eloxiert	27,70
	53901070	1.000 mm	weiß lackiert	33,70
	53901080	1.000 mm	schwarz elox.	33,70
	53902260	2.000 mm	alu eloxiert	46,20
	53902070	2.000 mm	weiß lackiert	58,20
	53902080	2.000 mm	schwarz elox.	58,20

#### Packungsinhalt

- 1 x Aluminiumprofil
- 2 x Endkappen
- 2 x Halter bei 1.000 mm
- 4 x Halter bei 2.000 mm
- 1 x Abdeckung opal



### Komplett-Set Anbau-Profil

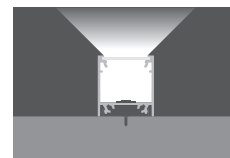
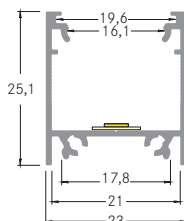

#### Aluminiumprofil

Komplett-Set	Artikel-Nr.	Längen	Farbe	Preis €
	53921260	1.000 mm	alu eloxiert	34,90
	53921070	1.000 mm	weiß lackiert	39,90
	53921080	1.000 mm	schwarz elox.	39,90
	53922260	2.000 mm	alu eloxiert	58,90
	53922070	2.000 mm	weiß lackiert	68,90
	53922080	2.000 mm	schwarz elox.	68,90

#### Packungsinhalt

- 1 x Aluminiumprofil
- 2 x Endkappen
- 2 x Halter bei 1.000 mm
- 4 x Halter bei 2.000 mm
- 1 x Schrauben-Set
- 1 x Abdeckung opal





## Komplett-Set Anbau-Eckprofil

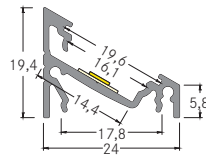
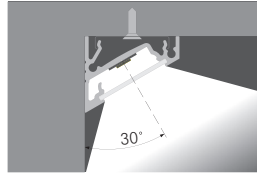
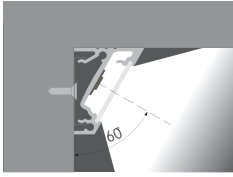

### Aluminiumprofil

Komplett-Set	Artikel-Nr.	Längen	Farbe	Preis €
	53911260	1.000 mm	alu eloxiert	30,50
	53911070	1.000 mm	weiß lackiert	38,60
	53911080	1.000 mm	schwarz elox.	38,60
	53912260	2.000 mm	alu eloxiert	52,00
	53912070	2.000 mm	weiß lackiert	68,10
	53912080	2.000 mm	schwarz elox.	68,10

### Packungsinhalt

- 1 x Aluminiumprofil
- 2 x Endkappen
- 2 x Halter bei 1.000 mm
- 4 x Halter bei 2.000 mm
- 1 x Abdeckung opal



## Einspeisungen / Verbinder / Direktverbinder für Weißlicht



Freikirchliche evangelische Gemeinde, Lackhausen

### Einspeisung zu 15201.../15202...

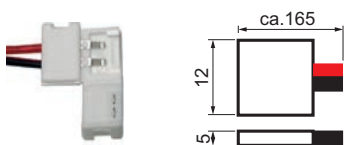

Artikel-Nr.	Polzahl	Preis €
15717000	2	2,15

Einspeisung nur für 15201.../15202... zu verwenden, max. 3A, inkl. Anschlussleitung ca. 150 mm.

### Verbinder zu 15201.../15202...

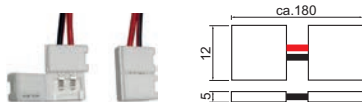

Artikel-Nr.	Polzahl	Preis €
15718000	2	3,45

Verbindungselement nur für 15201.../15202... zu verwenden, max. 3A, inkl. ca. 150 mm Verbindungsleitung.

### Direktverbinder zu 15201.../15202...



Artikel-Nr.	Polzahl	Preis €
15719000	2	1,95

Direktverbinder nur für 15201.../15202... zu verwenden, max. 3A.

### Einspeisung zu 15203...

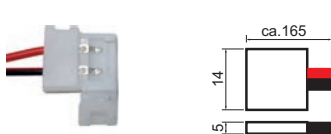

Artikel-Nr.	Polzahl	Preis €
15725000	2	2,60

Einspeisung nur für 15203... zu verwenden, max. 3A, inkl. Anschlussleitung ca. 150 mm.

### Verbinder zu 15203...

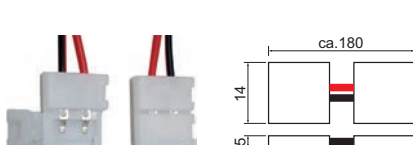

Artikel-Nr.	Polzahl	Preis €
15728000	2	3,90

Verbindungselement nur für 15203... zu verwenden, max. 3A, inkl. ca. 150 mm Verbindungsleitung.

### Direktverbinder zu 15203...



Artikel-Nr.	Polzahl	Preis €
15731000	2	2,15

Direktverbinder nur für 15203... zu verwenden, max. 3A.

## Einspeisungen / Verbinder / Direktverbinder für RGB



Einspeisung zu 15203001

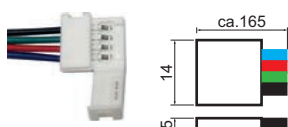

Artikel-Nr.	Polzahl	Preis €
15726000	4 (RGB)	3,00

Einspeisung nur für 15203001 zu verwenden, max. 3 A, inkl. Anschlussleitung ca. 150 mm.

Verbinder zu 15203001

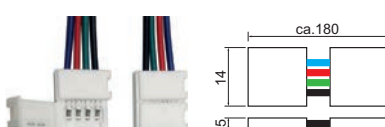

Artikel-Nr.	Polzahl	Preis €
15729000	4 (RGB)	4,30

Verbindungselement nur für 15203001 zu verwenden, max. 3 A, inkl. ca. 150 mm Verbindungsleitung.

Direktverbinder zu 15203001

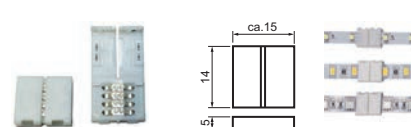

Artikel-Nr.	Polzahl	Preis €
15732000	4 (RGB)	2,35

Direktverbinder nur für flexible LED-RGB-Leiterplatte 15203001 zu verwenden, max. 3 A.

Silikon-Endkappen-Set, 12 mm



Artikel-Nr.	Preis €
15720000	9,90

12x Silikon-Endkappen für flexible Leiterplatten IP67, inkl. einer Tube Silikon (3g) zum Abdichten. Passend zu Leiterplatte 15271... und 15272..., Breite 12 mm.

Silikon-Endkappen-Set, 14 mm



Artikel-Nr.	Preis €
15721000	9,90

12x Silikon-Endkappen für flexible Leiterplatten IP67, inkl. einer Tube Silikon (3g) zum Abdichten. Passend zu Leiterplatte 15273... (nicht für RGB geeignet), Breite 14 mm

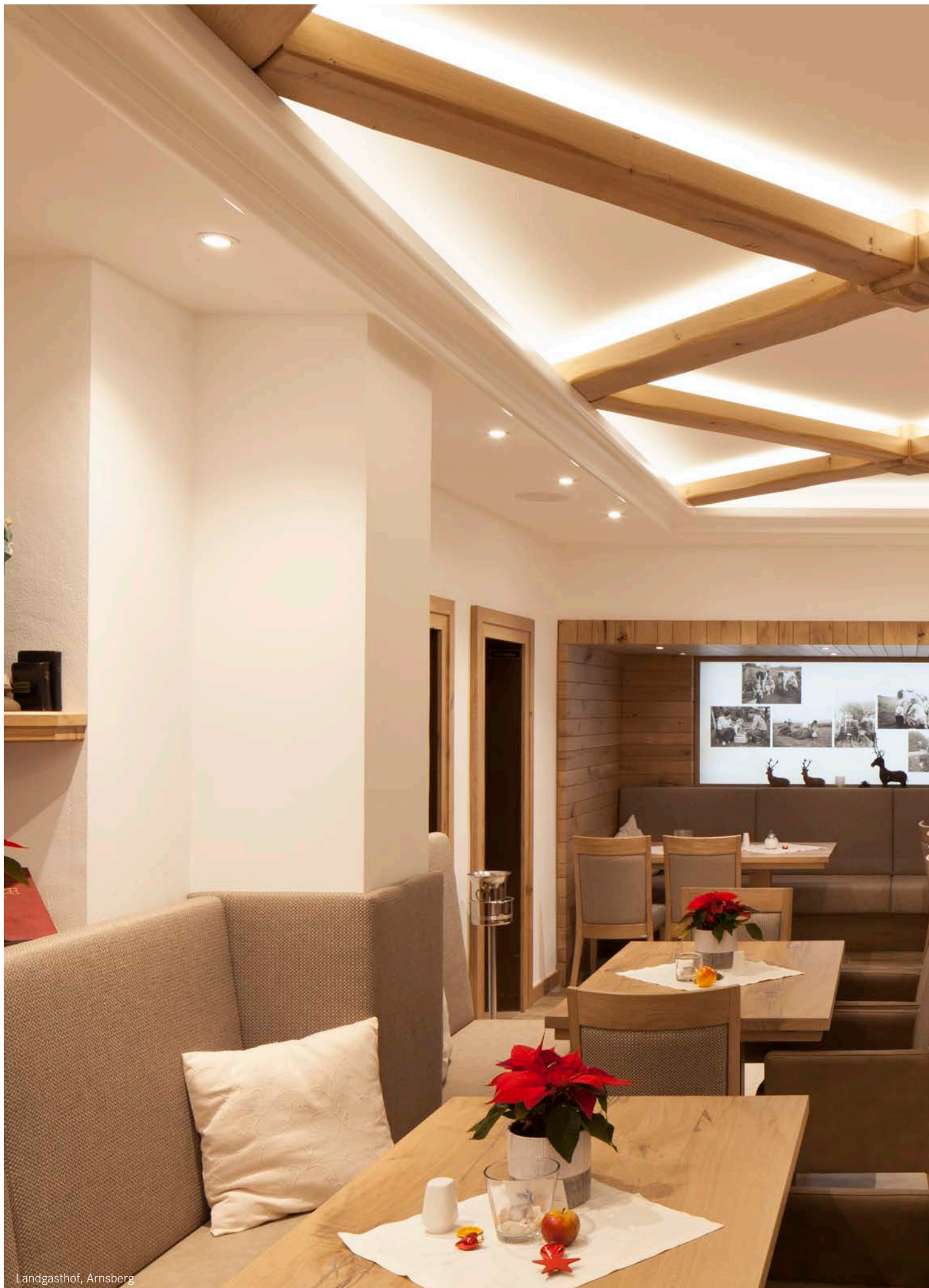

Landgasthof, Arnsberg



## Service für Konfektionierung

Sonderkonfektionierung von LED-Flexplatinen, Aluminiumprofilen und Kunststoffabdeckungen

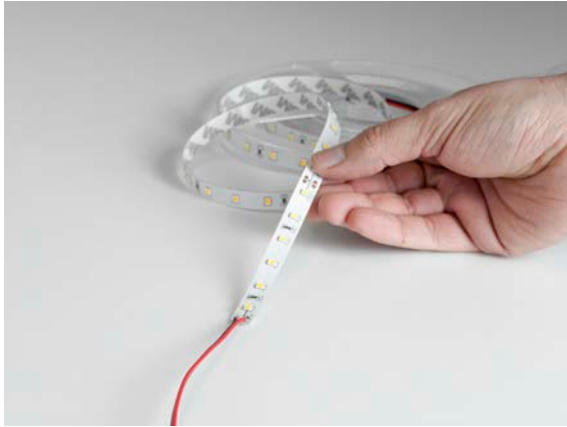

### Sonderkonfektionierung von LED-Flexplatinen

Wir haben die komplette Rollenlänge unserer QualityFlex®-Flexplatinen in die kleinste teilbare Längeneinheit unterteilt. Für die von Ihnen benötigte Länge bestellen Sie bitte ein Vielfaches dieser Minimaleinheit.

#### Wichtig:

Jede Sonderlänge muss als einzelne Position bestellt werden. Die maximal zulässige Sonderlänge (Art.-Nr.: 75...) = Gesamtlänge der zugehörigen Rollenware (Art.-Nr.: 15...).

#### Zuschnitt-Varianten

75998000 = Konfektionierung der Anschlussleitung bei Schutzart IP00  
75999000 = Konfektionierung der Anschlussleitung bei erhöhter Schutzart IP60 und IP67.

#### Bestellbeispiel für QualityFlex®-Flexplatinen mit IP00:

Rollenware Art.-Nr. 15201027  
(IP00, Gesamtlänge 5.000 mm);  
kleinste Teileinheit = 100 mm = Art.-Nr. 75201027

Sie benötigen von diesem QualityFlex®-Flexplatinen eine Länge von 3.600 mm.

#### Die Bestellung lautet:

36 x Art.-Nr. 75201027 = QualityFlex®-Flexplatinen, Länge 3.600 mm  
1 x Art.-Nr. 75998000 = Konfektionierung bei Schutzart IP00, inkl. einseitiger Anschlussleitung (verlötet, Länge 300 mm)

#### Bestellbeispiel für die QualityFlex®-Flexplatinen mit IP60 oder IP67:

Rollenware Art.-Nr. 15223003 (IP60, Gesamtlänge 5.000 mm); kleinste Teileinheit = 100 mm = Art.-Nr. 75223003

Sie benötigen von diesem QualityFlex®-Flexplatinen eine Länge von 2.100 mm.

#### Die Bestellung lautet:

21 x Art.-Nr. 75223003 = QualityFlex®-Flexplatinen, Länge 2.100 mm  
1 x Art.-Nr. 75999000 = Konfektionierung bei erhöhter Schutzart, inkl. einseitiger Anschlussleitung (verlötet, Länge 300 mm).



## Sonderkonfektionierung von Aluminiumprofilen und Kunststoff-Abdeckungen

Unsere QualityFlex®-Aluminium-Profil sowie die dazugehörigen Kunststoff-Abdeckungen, bieten wir in der Standardlänge von 2.000 mm an. Für Sonderlängen bestellen Sie bitte immer ein Vielfaches der Minimaleinheit von 100 mm.

### Wichtig:

Jedes Profil muss als einzelne Position bestellt werden. Sonderlängen größer 2.000 mm fragen Sie bitte separat an.

Zuschnitt-Varianten

73991000 = Zuschnitt von Aluminium-Profilen

73992000 = Zuschnitt von Kunststoff-Abdeckungen



### Bestellbeispiel für QualityFlex® Aluminium-Profile

Sie benötigen von dem Aluminium-Profil (Art.-Nr. 53654260) sowie dem dazugehörigen Kunststoff-Abdeckung (Art.-Nr. 53402070) eine Sonderlänge von 700 mm.

Die Bestellung lautet:

7 x Art.-Nr. 73654260 = Aluminium-Profil, Länge 700 mm

1 x Art.-Nr. 73991000 = Zuschnitt von Aluminium-Profilen



### Bestellbeispiel für QualityFlex® Kunststoff-Abdeckungen

Die Bestellung lautet:

7 x Art.-Nr. 73402070 = Kunststoff-Abdeckung, Länge 700 mm

1 x Art.-Nr. 73992000 = Zuschnitt von Kunststoff-Abdeckungen

Unsere Vertriebsmitarbeiter stehen Ihnen für Rückfragen gerne zur Verfügung.

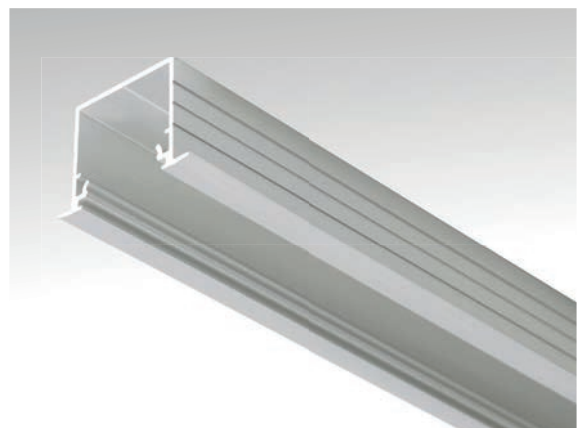









Natelberg Gebäudetechnik, Rhaderfernh...

# 3

## Produktsysteme vitaLED®



Menschen verbringen **90%** ihrer Lebenszeit in geschlossenen Räumen. Dynamische Beleuchtung steigert die Konzentrationsfähigkeit um **45%\***. Damit die innere Uhr richtig tickt, braucht der Mensch **täglich 2 Stunden helles, weißes Licht**, das wie das Sonnenlicht alle Wellenlängen enthält.

\*Wessolowski, Schulte-Markwort, Barkmann (2010):  
Wirksamkeit von dynamischem Licht im Schulunterricht,  
Ergebnisbericht; Universitätsklinikum Hamburg-Eppendorf.

### vitaLED® – Licht als Taktgeber

Das vitaLED® 4-Kanal-Farblichtsystem bringt die tageszeitlichen Farbveränderungen des Sonnenlichts in Innenräume. Zahlreiche Studien belegen die positive Wirkung von Licht auf den menschlichen Hormonhaushalt und die Produktivität. Wissenschaftler des Thomas Jefferson University Hospital konnten 2002 nachweisen, dass die Netzhaut über blauempfindliche Rezeptoren verfügt, die den Hormonhaushalt beeinflussen. So können sich die Lichtverhältnisse auf Stress, Müdigkeit, Motivation und Konzentration auswirken.





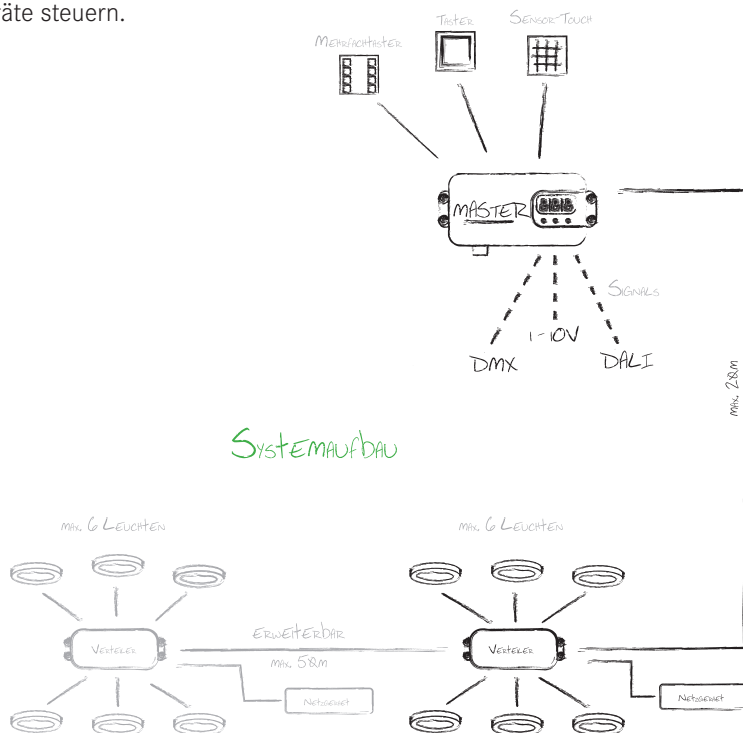

### Licht in allen Farben

In Deutschland erforschte Prof. Dr. Ulrich Kuipers, welche Lichtkurven den Tagesablauf möglichst genau abbilden und aus welchen Wellenlängen sich das Licht zu welcher Uhrzeit zusammensetzt. Basierend auf diesen Untersuchungen entwickelte Brumberg gemeinsam mit der Fachhochschule Südwestfalen die vitaLED® -Steuerung für eine RGBW-Lichtquelle mit vier LED-Chips. Diese Beleuchtungssysteme können anders, als viele andere derzeit erhältliche Human Centric Lighting (HCL)-Lösungen, die sich an den menschlichen Lichtbedürfnissen orientieren, das gesamte Lichtspektrum abbilden.

### Natürliches Weißlicht für mehr Produktivität

Vor allem in Büroräumen oder Bildungseinrichtungen kann eine kluge Beleuchtungsplanung mit vitaLED® die Stimmungslage und damit die Produktivität positiv beeinflussen. Durch die verschiedenen Weißlicht-Stufen mit variablem Blaulichtanteil entfaltet das System seine wissenschaftlich erwiesene Wirkung: vitaLED® fördert Konzentrations- oder Ruhephasen und unterstützt so im Einklang mit dem menschlichen Biorhythmus die Leistungskurve. Wer eine vorgeschaltete Steuerung wie das KNX-System installiert, kann das Lichtspektrum zeitlich genau seinem individuellen Tagesablauf anpassen und über mobile Endgeräte steuern.



 Einkaufen, Produktpräsen- tationen	 Büro, Bildungsstätten	 Empfang, Foyer	 Hotel, Gastronomie	 Pflegebereich, Altergerechtes Wohnen	 Spa & Wellness	 Wohnraum
Erlebnishopping	Leistung steigern und motivieren	angenehme Begrüßungsstim- mung schaffen	anlassbezogene Beleuchtung	Gemeinschaft fördern	Ruheoasen schaffen	bedarfsgerechte Lichtstimmung kreieren
Kundenführung	Kreativität und Kommunikation fördern	positiven ersten Eindruck erzeugen	Erlebnis-Gastro- nomie	Demenz und Depressionen eindämmen	Stress abbauen	Zweck-Beleuch- tung
Inszenierung von Markenwelten	Effektives Arbei- ten	Kommunikation fördern	Akzentuierung von Gebäude und Design	Leistung des Pflegepersonals steigern	Stoffwechsel aktivieren	saisonalen Lichtmangel ausgleichen
positive Kaufim- pulse schaffen	Ruhephasen ein- leiten / motorisch beruhigen	Wartezeiten an- genehm gestalten	Wohlfühl-Atmos- phäre schaffen	Wach- und Ent- spannungsphasen unterstützen	Lichttherapie	Stimmung auf- hellen
verlängerte Tageszeiten in Einkaufszentren	Maximierung des Konzentrations- und Leistungsver- mögens	Individualität ermöglichen	Raumstruktur schaffen	Therapiezeiten reduzieren	Aktivierung am Morgen & Entspannung am Abend	Smart Home / dynamische Lichtgestaltung

Die genannten Vorteile basieren unter anderem auf Erkenntnissen aus der Studie „Human Centric Lighting“ des ZVEI durch A.T. Kearney, Thinkstock (2013).

### Intelligente Steuerung mit vitaLED smart App

Ob im Eigenheim, im Büro, in der Gastronomie oder im Wellness-Bereich, vitaLED smart ermöglicht es, die Leuchten bequem und einfach per App zu steuern. Der Einbau ist nicht aufwendiger als der einer klassischen Niedervolt-Beleuchtungsanlage. Mithilfe des Plug-and-Play-Systems des Bluetooth-Verteilers lassen sich die Leuchten werkzeuglos verbinden. Nutzer können so außerdem unterschiedliche Zonen und Räume problemlos einzeln schalten, Farb- sowie Weißlicht stufenlos steuern und Mischfarben gezielt auswählen. Die vitaLED smart App ist im App-Store oder bei Google-Play erhältlich.



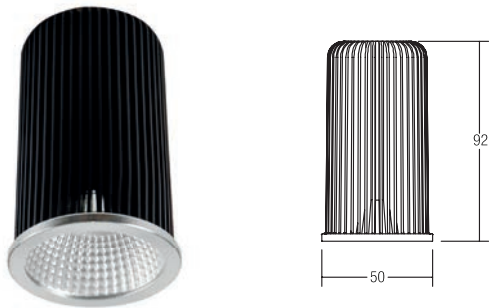

### vitaLED® LED-Reflektoreinsatz MR16

Anschluss an Verteiler 18301000 & 18314000 nur möglich über Systemkabel 18900000 - 18902000.

Leuchtmittel: LED, Ausführung: Plug&Play, Leistung: 12 W, Abstrahlwinkel: 60°, Material: Aluminium / Kunststoff

Zugehörige 24 V-Netzteile finden Sie ab Seite 668, die zugehörige Steuerung ab Seite 499.

Energieeffizienzklasse: A+

Artikel-Nr.	Lichtfarbe	Energieeffizienzklasse	Abstrahlwinkel	Preis €
18498002	vitaLED® RGBW	A+	60°	159,00



### SmartLight.

Leuchten und Einsatz einfach kombinieren.

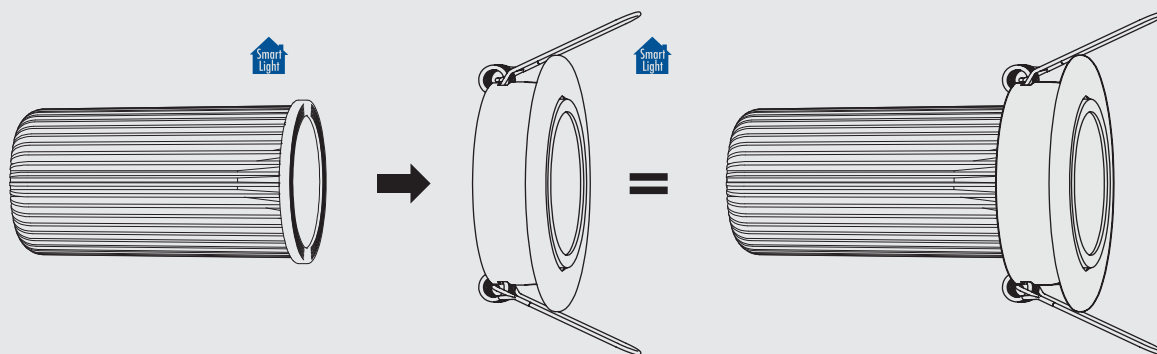

Leuchten sind auch mit allen weiteren MR16 bzw. QR111 ab S. 640 kompatibel.



### vitaLED®-Einbaustrahler TUBIC

NEU

Anschluss an Verteiler 18301000 & 18314000 nur möglich über Systemkabel 18900000 - 18902000

Leuchtmittel: LED, Ausführung: Plug&Play, Farbwiedergabe: CRI > 80, Leistung: 12 W, Abstrahlwinkel: 60°, Material: Aluminium / Kunststoff

Zugehörige 24 V-Netzteile finden Sie ab Seite 668, die zugehörige Steuerung ab Seite 499.

**Energieeffizienzklasse: A++ bis A**

Die Leuchte enthält festeingebaute LED-Lampen. Die Lampen können in der Leuchte nicht ausgetauscht werden.

Artikel-Nr.	Farbe	Lichtfarbe	Preis €
18441172	NEU strukturweiß	vitaLED® RGBW	239,00

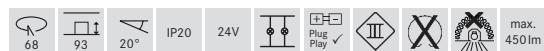

### vitaLED®-Einbaustrahler QUBIC

NEU

Anschluss an Verteiler 18301000 & 18314000 nur möglich über Systemkabel 18900000 - 18902000

Leuchtmittel: LED, Ausführung: Plug&Play, Farbwiedergabe: CRI > 80, Leistung: 12 W, Abstrahlwinkel: 60°, Material: Aluminium / Kunststoff

Zugehörige 24 V-Netzteile finden Sie ab Seite 668, die zugehörige Steuerung ab Seite 499.

**Energieeffizienzklasse: A++ bis A**

Die Leuchte enthält festeingebaute LED-Lampen. Die Lampen können in der Leuchte nicht ausgetauscht werden.

Artikel-Nr.	Farbe	Lichtfarbe	Preis €
18440172	NEU strukturweiß	vitaLED® RGBW	235,00

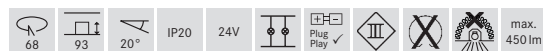

### vitaLED®-Einbaustrahler

NEU

Anschluss an Verteiler 18301000 & 18314000 nur möglich über Systemkabel 18900000 - 18902000

Leuchtmittel: LED, Ausführung: Plug&Play, Farbwiedergabe: CRI > 80, Leistung: 12 W, Abstrahlwinkel: 60°, Material: Aluminium / Kunststoff

Zugehörige 24 V-Netzteile finden Sie ab Seite 668, die zugehörige Steuerung ab Seite 499.

**Energieeffizienzklasse: A++ bis A**

Die Leuchte enthält festeingebaute LED-Lampen. Die Lampen können in der Leuchte nicht ausgetauscht werden.

Artikel-Nr.	Farbe	Lichtfarbe	Preis €
18451072	NEU weiß	vitaLED® RGBW	189,00
18451152	NEU nickel matt	vitaLED® RGBW	191,00
18451682	NEU silber	vitaLED® RGBW	189,00

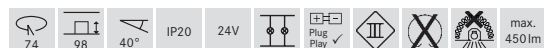

### vitaLED®-Einbaustrahler

NEU

Anschluss an Verteiler 18301000 & 18314000 nur möglich über Systemkabel 18900000 - 18902000

Leuchtmittel: LED, Ausführung: Plug&Play, Farbwiedergabe: CRI > 80, Leistung: 12 W, Abstrahlwinkel: 60°, Material: Aluminium / Kunststoff

Zugehörige 24 V-Netzteile finden Sie ab Seite 668, die zugehörige Steuerung ab Seite 499.

**Energieeffizienzklasse: A++ bis A**

Die Leuchte enthält festeingebaute LED-Lampen. Die Lampen können in der Leuchte nicht ausgetauscht werden.

Artikel-Nr.	Farbe	Lichtfarbe	Preis €
18452072	NEU weiß	vitaLED® RGBW	191,00
18452152	NEU nickel matt	vitaLED® RGBW	195,00
18452682	NEU silber	vitaLED® RGBW	191,00

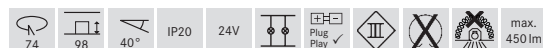

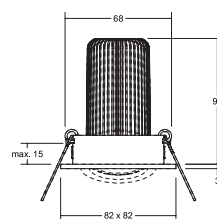
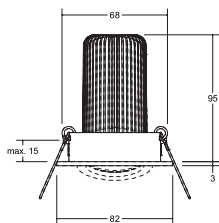

### vitaLED®-Einbaustrahler

NEU

Anschluss an Verteiler 18301000 & 18314000 nur möglich über Systemkabel 18900000 - 18902000

Leuchtmittel: LED, Ausführung: Plug&Play, Farbwiedergabe: CRI > 80, Leistung: 12 W, Abstrahlwinkel: 60°, Material: Aluminium / Kunststoff

Zugehörige 24 V-Netzteile finden Sie ab Seite 668, die zugehörige Steuerung ab Seite 499.

**Energieeffizienzklasse: A++ bis A**

Die Leuchte enthält festeingebaute LED-Lampen. Die Lampen können in der Leuchte nicht ausgetauscht werden.

Artikel-Nr.	Farbe	Lichtfarbe	Preis €
18442072	NEU weiß	vitaLED® RGBW	187,00
18442252	NEU alu matt	vitaLED® RGBW	187,00



### vitaLED®-Einbaustrahler

NEU

Anschluss an Verteiler 18301000 & 18314000 nur möglich über Systemkabel 18900000 - 18902000

Leuchtmittel: LED, Ausführung: Plug&Play, Farbwiedergabe: CRI > 80, Leistung: 12 W, Abstrahlwinkel: 60°, Material: Aluminium / Kunststoff

Zugehörige 24 V-Netzteile finden Sie ab Seite 668, die zugehörige Steuerung ab Seite 499.

**Energieeffizienzklasse: A++ bis A**

Die Leuchte enthält festeingebaute LED-Lampen. Die Lampen können in der Leuchte nicht ausgetauscht werden.

Artikel-Nr.	Farbe	Lichtfarbe	Preis €
18443072	NEU weiß	vitaLED® RGBW	189,00
18443252	NEU alu matt	vitaLED® RGBW	189,00

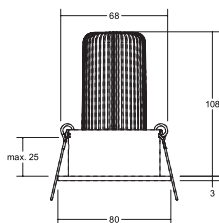

### vitaLED®-Einbaustrahler

NEU

Anschluss an Verteiler 18301000 & 18314000 nur möglich über Systemkabel 18900000 - 18902000

Leuchtmittel: LED, Ausführung: Plug&Play, Farbwiedergabe: CRI > 80, Leistung: 12 W, Abstrahlwinkel: 60°, Material: Aluminium / Kunststoff

Zugehörige 24 V-Netzteile finden Sie ab Seite 668, die zugehörige Steuerung ab Seite 499.

**Energieeffizienzklasse: A++ bis A**

Die Leuchte enthält festeingebaute LED-Lampen. Die Lampen können in der Leuchte nicht ausgetauscht werden.

Artikel-Nr.	Farbe	Lichtfarbe	Preis €
18444072	NEU weiß	vitaLED® RGBW	195,00
18444252	NEU alu matt	vitaLED® RGBW	195,00

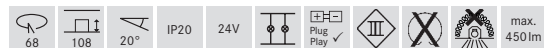





### vitaLED®-Einbaustrahler

NEU

Anschluss an Verteiler 18301000 & 18314000 nur möglich über Systemkabel 18900000 - 18902000

Leuchtmittel: LED, Ausführung: Plug&Play, Farbwiedergabe: CRI > 80, Leistung: 12 W, Abstrahlwinkel: 60°, Material: Aluminium / Kunststoff

Zugehörige 24 V-Netzteile finden Sie ab Seite 668, die zugehörige Steuerung ab Seite 499.

**Energieeffizienzklasse: A++ bis A**

Die Leuchte enthält festeingebaute LED-Lampen. Die Lampen können in der Leuchte nicht ausgetauscht werden.

Artikel-Nr.	Farbe	Lichtfarbe	Preis €
18447252	NEU alu matt	vitaLED® RGBW	189,00

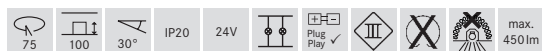

### vitaLED®-Einbaustrahler

NEU

Anschluss an Verteiler 18301000 & 18314000 nur möglich über Systemkabel 18900000 - 18902000

Leuchtmittel: LED, Ausführung: Plug&Play, Farbwiedergabe: CRI > 80, Leistung: 12 W, Abstrahlwinkel: 60°, Material: Aluminium / Kunststoff

Zugehörige 24 V-Netzteile finden Sie ab Seite 668, die zugehörige Steuerung ab Seite 499.

**Energieeffizienzklasse: A++ bis A**

Die Leuchte enthält festeingebaute LED-Lampen. Die Lampen können in der Leuchte nicht ausgetauscht werden.

Artikel-Nr.	Farbe	Lichtfarbe	Preis €
18448252	NEU alu matt	vitaLED® RGBW	191,00

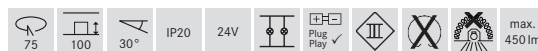

### vitaLED®-Einbaudownlight

NEU

Anschluss an Verteiler 18301000 & 18314000 nur möglich über Systemkabel 18900000 - 18902000

Leuchtmittel: LED, Ausführung: Plug&Play, Farbwiedergabe: CRI > 80, Leistung: 12 W, Abstrahlwinkel: 60°, Material: Aluminium / Glas / Kunststoff

Zugehörige 24 V-Netzteile finden Sie ab Seite 668, die zugehörige Steuerung ab Seite 499.

**Energieeffizienzklasse: A++ bis A**

Die Leuchte enthält festeingebaute LED-Lampen. Die Lampen können in der Leuchte nicht ausgetauscht werden.

Artikel-Nr.	Farbe	Lichtfarbe	Preis €
18455002	NEU chrom	vitaLED® RGBW	189,00

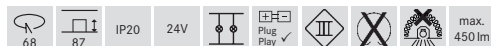

### vitaLED®-Einbaudownlight

NEU

Anschluss an Verteiler 18301000 & 18314000 nur möglich über Systemkabel 18900000 - 18902000

Leuchtmittel: LED, Ausführung: Plug&Play, Farbwiedergabe: CRI > 80, Leistung: 12 W, Abstrahlwinkel: 60°, Material: Aluminium / Glas / Kunststoff

Zugehörige 24 V-Netzteile finden Sie ab Seite 668, die zugehörige Steuerung ab Seite 499.

**Energieeffizienzklasse: A++ bis A**

Die Leuchte enthält festeingebaute LED-Lampen. Die Lampen können in der Leuchte nicht ausgetauscht werden.

Artikel-Nr.	Farbe	Lichtfarbe	Preis €
18456002	NEU chrom	vitaLED® RGBW	195,00



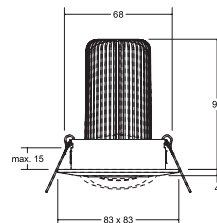
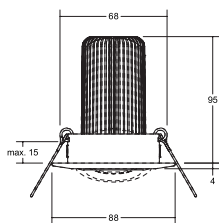

### vitaLED®-Einbaustrahler

NEU

Anschluss an Verteiler 18301000 & 18314000 nur möglich über Systemkabel 18900000 - 18902000

Leuchtmittel: LED, Ausführung: Plug&Play, Farbwiedergabe: CRI > 80, Leistung: 12 W, Abstrahlwinkel: 60°, Material: Aluminium / Kunststoff

Zugehörige 24 V-Netzteile finden Sie ab Seite 668, die zugehörige Steuerung ab Seite 499.

**Energieeffizienzklasse: A++ bis A**

Die Leuchte enthält festeingebaute LED-Lampen. Die Lampen können in der Leuchte nicht ausgetauscht werden.

Artikel-Nr.	Farbe	Lichtfarbe	Preis €
18445022	<b>NEU</b> chrom	vitaLED® RGBW	185,00
18445072	<b>NEU</b> weiß	vitaLED® RGBW	183,00
18445152	<b>NEU</b> nickel matt	vitaLED® RGBW	195,00



### vitaLED®-Einbaustrahler

NEU

Anschluss an Verteiler 18301000 & 18314000 nur möglich über Systemkabel 18900000 - 18902000

Leuchtmittel: LED, Ausführung: Plug&Play, Farbwiedergabe: CRI > 80, Leistung: 12 W, Abstrahlwinkel: 60°, Material: Aluminium / Kunststoff

Zugehörige 24 V-Netzteile finden Sie ab Seite 668, die zugehörige Steuerung ab Seite 499.

**Energieeffizienzklasse: A++ bis A**

Die Leuchte enthält festeingebaute LED-Lampen. Die Lampen können in der Leuchte nicht ausgetauscht werden.

Artikel-Nr.	Farbe	Lichtfarbe	Preis €
18446022	<b>NEU</b> chrom	vitaLED® RGBW	192,00
18446072	<b>NEU</b> weiß	vitaLED® RGBW	185,00
18446152	<b>NEU</b> nickel matt	vitaLED® RGBW	191,00



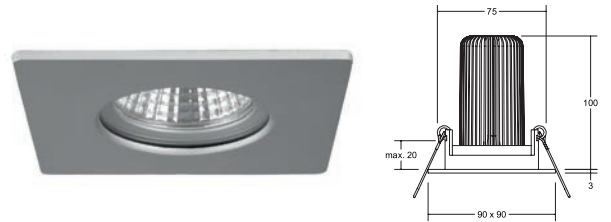

### vitaLED®-Einbaudownlight, IP65

NEU

Anschluss an Verteiler 18301000 & 18314000 nur möglich über Systemkabel 18900000 - 18902000

Leuchtmittel: LED, Ausführung: Plug&Play, Farbwiedergabe: CRI > 80, Leistung: 12 W, Abstrahlwinkel: 60°, Material: Aluminium / Glas / Kunststoff

Zugehörige 24 V-Netzteile finden Sie ab Seite 668, die zugehörige Steuerung ab Seite 499.

**Energieeffizienzklasse: A++ bis A**

Die Leuchte enthält festeingebaute LED-Lampen. Die Lampen können in der Leuchte nicht ausgetauscht werden.

Artikel-Nr.	Farbe	Lichtfarbe	Preis €
18449072	NEU weiß	vitaLED® RGBW	201,00
18449152	NEU nickel matt	vitaLED® RGBW	205,00
18449682	NEU silber	vitaLED® RGBW	201,00

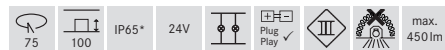

\* IP65 bei Einbau in geschlossenen Decken

### vitaLED®-Einbaudownlight, IP65

NEU

Anschluss an Verteiler 18301000 & 18314000 nur möglich über Systemkabel 18900000 - 18902000

Leuchtmittel: LED, Ausführung: Plug&Play, Farbwiedergabe: CRI > 80, Leistung: 12 W, Abstrahlwinkel: 60°, Material: Aluminium / Glas / Kunststoff

Zugehörige 24 V-Netzteile finden Sie ab Seite 668, die zugehörige Steuerung ab Seite 499.

**Energieeffizienzklasse: A++ bis A**

Die Leuchte enthält festeingebaute LED-Lampen. Die Lampen können in der Leuchte nicht ausgetauscht werden.

Artikel-Nr.	Farbe	Lichtfarbe	Preis €
18450072	NEU weiß	vitaLED® RGBW	204,00
18450152	NEU nickel matt	vitaLED® RGBW	207,00
18450682	NEU silber	vitaLED® RGBW	204,00

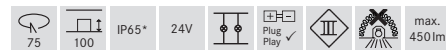

\* IP65 bei Einbau in geschlossenen Decken



### vitaLED®-Einbaudownlight, IP54, V2A

NEU

Anschluss an Verteiler 18301000 & 18314000 nur möglich über Systemkabel 18900000 - 18902000

Leuchtmittel: LED, Ausführung: Plug&Play, Farbwiedergabe: CRI > 80, Leistung: 12 W, Abstrahlwinkel: 60°, Material: Edelstahl / Aluminium / Glas

Zugehörige 24 V-Netzteile finden Sie ab Seite 668, die zugehörige Steuerung ab Seite 499.

**Energieeffizienzklasse: A++ bis A**

Die Leuchte enthält festeingebaute LED-Lampen. Die Lampen können in der Leuchte nicht ausgetauscht werden.

Artikel-Nr.	Farbe	Lichtfarbe	Preis €
18453072	NEU weiß	vitaLED® RGBW	222,00
18453222	NEU edelstahl	vitaLED® RGBW	222,00



\* IP54 bei Einbau in geschlossenen Decken

### vitaLED®-Einbaudownlight, IP54, V2A

NEU

Anschluss an Verteiler 18301000 & 18314000 nur möglich über Systemkabel 18900000 - 18902000

Leuchtmittel: LED, Ausführung: Plug&Play, Farbwiedergabe: CRI > 80, Leistung: 12 W, Abstrahlwinkel: 60°, Material: Edelstahl / Aluminium / Glas

Zugehörige 24 V-Netzteile finden Sie ab Seite 668, die zugehörige Steuerung ab Seite 499.

**Energieeffizienzklasse: A++ bis A**

Die Leuchte enthält festeingebaute LED-Lampen. Die Lampen können in der Leuchte nicht ausgetauscht werden.

Artikel-Nr.	Farbe	Lichtfarbe	Preis €
18454072	NEU weiß	vitaLED® RGBW	225,00
18454222	NEU edelstahl	vitaLED® RGBW	225,00



\* IP54 bei Einbau in geschlossenen Decken



### vitaLED® LED-Reflektoreinsatz QR111

Anschluss an Verteiler 18301000 & 18314000 nur möglich über Systemkabel 18900000 - 18902000

Leuchtmittel: LED, Ausführung: Plug&Play, Leistung: 38 W, Abstrahlwinkel: 45°, Material: Aluminium / Glas

Zugehörige 24 V-Netzteile finden Sie ab Seite 668, die zugehörige Steuerung ab Seite 499.

**Energieeffizienzklasse: A+**

Artikel-Nr.	Lichtfarbe	Energieeffizienzklasse	Abstrahlwinkel	Preis €
18496002	vitaLED® RGBW	A++ bis A	45°	339,00



### SmartLight.

Leuchten und Einsatz einfach kombinieren.

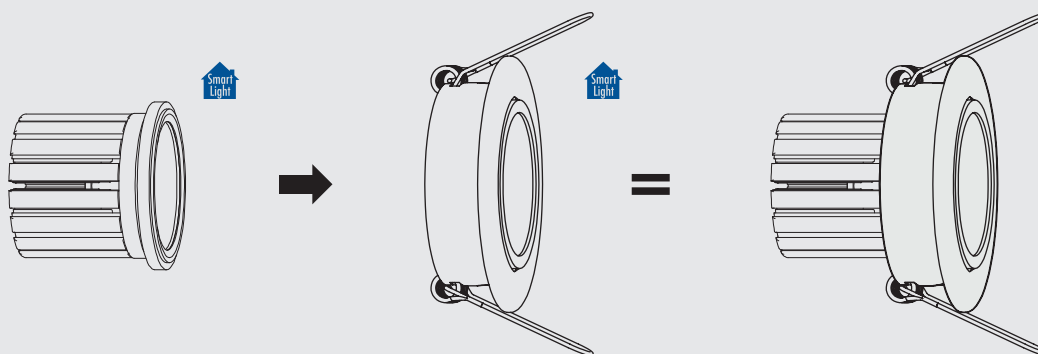

Leuchten sind auch mit allen weiteren MR16 bzw. QR111 ab S. 640 kompatibel.



### vitaLED®-Einbaustrahler

Anschluss an Verteiler 18301000 & 18314000 nur möglich über Systemkabel 18900000 - 18902000

Leuchtmittel: LED, Ausführung: Plug&Play, Leistung: 38 W, Abstrahlwinkel: 45°, Material: Aluminium / Glas

Zugehörige 24 V-Netzteile finden Sie ab Seite 668, zugehörige Steuerungen ab Seite 499.

**Energieeffizienzklasse: A++ bis A**

Die Leuchte enthält festeingebaute LED-Lampen. Die Lampen können in der Leuchte nicht ausgetauscht werden.

Artikel-Nr.	Farbe	Lichtfarbe	Preis €
18463152	nickel matt	vitaLED® RGBW	389,00
18463172	strukturweiß	vitaLED® RGBW	389,00



### vitaLED®-Einbaudownlight

Anschluss an Verteiler 18301000 & 18314000 nur möglich über Systemkabel 18900000 - 18902000

Leuchtmittel: LED, Ausführung: Plug&Play, Leistung: 38 W, Abstrahlwinkel: 45°, Material: Aluminium / Glas

Zugehörige 24 V-Netzteile finden Sie ab Seite 668, die zugehörige Steuerung ab Seite 499.

**Energieeffizienzklasse: A++ bis A**

Die Leuchte enthält festeingebaute LED-Lampen. Die Lampen können in der Leuchte nicht ausgetauscht werden.

Artikel-Nr.	Farbe	Lichtfarbe	Preis €
18460172	strukturweiß	vitaLED® RGBW	369,00
18460182	strukturschwarz	vitaLED® RGBW	369,00
18460682	silber	vitaLED® RGBW	369,00

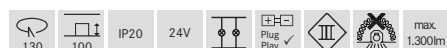

IHK, Arnsberg



### vitaLED® smart Bluetooth-Set, 2-fach

Memory-Funktion: Bei Abschaltung der 230 V-Versorgung wird der zuletzt eingestellte Lichtwert gespeichert. Systemvoraussetzung: mind. Android Vers. 4.3 oder iOS Vers. 7.1 / mind. Bluetooth 4.0 (Bluetooth LE)  
Set bestehend aus 2 Leuchten, Bluetooth®-Verteiler, Netzgerät (24 V / 60 W) und Plug&Play-Verbindungsleitungen 1.000 mm

Leuchtmittel: LED, Ausführung: Plug&Play, Leistung: 2 x 12 W, Material: Aluminium / Kunststoff

**Energieeffizienzklasse: A++ bis A**  
Diese Leuchte enthält eingebaute LED-Lampen. Die Lampen können in der Leuchte nicht ausgetauscht werden.

Artikel-Nr.	Farbe	Lichtfarbe	Preis €
18347252	alu matt	vitaLED® RGBW	598,00

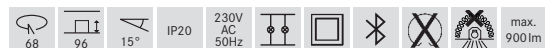

Auf Anfrage in weiteren Farben erhältlich (weiß, schwarz, chrom, champagner matt und titan matt).



### vitaLED® smart Bluetooth-Set, IP54, V4A, 2-fach

Memory-Funktion: Bei Abschaltung der 230 V-Versorgung wird der zuletzt eingestellte Lichtwert gespeichert. Systemvoraussetzung: mind. Android Vers. 4.3 oder iOS Vers. 7.1 / mind. Bluetooth 4.0 (Bluetooth LE)  
Set bestehend aus 2 Leuchten, Bluetooth®-Verteiler, Netzgerät (24 V / 60 W) und Plug&Play-Verbindungsleitungen 1.000 mm

Leuchtmittel: LED, Ausführung: Plug&Play, Leistung: 2 x 12 W, Material: Edelstahl / Aluminium / Glas

**Energieeffizienzklasse: A++ bis A**  
Diese Leuchte enthält eingebaute LED-Lampen. Die Lampen können in der Leuchte nicht ausgetauscht werden.

Artikel-Nr.	Farbe	Lichtfarbe	Preis €
18349422	edelstahl	vitaLED® RGBW	689,00



\* IP54 bei Einbau in geschlossenen Decken  
Auf Anfrage in Farbe weiß erhältlich.



### vitaLED® smart Bluetooth-Set, 4-fach

Memory-Funktion: Bei Abschaltung der 230 V-Versorgung wird der zuletzt eingestellte Lichtwert gespeichert. Systemvoraussetzung: mind. Android Vers. 4.3 oder iOS Vers. 7.1 / mind. Bluetooth 4.0 (Bluetooth LE)  
Set bestehend aus 4 Leuchten, Bluetooth®-Verteiler, Netzgerät (24 V / 60 W) und Plug&Play-Verbindungsleitungen 1.000 mm

Leuchtmittel: LED, Ausführung: Plug&Play, Leistung: 4 x 12 W, Material: Aluminium / Kunststoff

**Energieeffizienzklasse: A++ bis A**  
Diese Leuchte enthält eingebaute LED-Lampen. Die Lampen können in der Leuchte nicht ausgetauscht werden.

Artikel-Nr.	Farbe	Lichtfarbe	Preis €
18348252	alu matt	vitaLED® RGBW	898,00

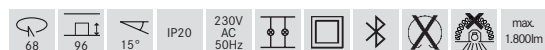

Auf Anfrage in weiteren Farben erhältlich (weiß, schwarz, chrom, champagner matt und titan matt).



### vitaLED® smart Bluetooth-Set, IP54, V4A, 4-fach

Memory-Funktion: Bei Abschaltung der 230 V-Versorgung wird der zuletzt eingestellte Lichtwert gespeichert. Systemvoraussetzung: mind. Android Vers. 4.3 oder iOS Vers. 7.1 / mind. Bluetooth 4.0 (Bluetooth LE)  
Set bestehend aus 4 Leuchten, Bluetooth®-Verteiler, Netzgerät (24 V / 60 W) und Plug&Play-Verbindungsleitungen 1.000 mm

Leuchtmittel: LED, Ausführung: Plug&Play, Leistung: 4 x 12 W, Material: Edelstahl / Aluminium / Glas

**Energieeffizienzklasse: A++ bis A**  
Diese Leuchte enthält eingebaute LED-Lampen. Die Lampen können in der Leuchte nicht ausgetauscht werden.

Artikel-Nr.	Farbe	Lichtfarbe	Preis €
18350422	edelstahl	vitaLED® RGBW	1.069,00



\* IP54 bei Einbau in geschlossenen Decken  
Auf Anfrage in Farbe weiß erhältlich.



Natelberg Gebäudetechnik, Rhaderfehn

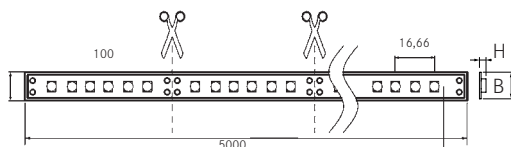

## QualityFlex® RGBW 17W/m

Flexible LED Leiterplatte bestückt mit 600x SMD LED double chip, RG+BNW, Leistung: max. 85 W (17 W / m), Abstrahlwinkel: 120°, Breite: 10 mm, Länge: 5.000 mm, teilbar alle 100 mm, Doppelseitiges 3M-Klebeband als Montagehilfe im Lieferumfang enthalten. Inkl. beidseitiger Anschlussleitung, Länge je 350 mm.

**Zur Wärmeableitung ist eine Montage auf Aluminiumprofilen unbedingt erforderlich** (ab S. 438).

### Elektrische Daten

Nennspannung:  
24 V DC

Schutzklasse:  
III

Leistungsaufnahme:  
17 W/m

LED Anzahl pro Meter:  
120

Ansteuerung:  
Negativ (5-adrig)

### IP00



Artikel-Nr. 5 m	Preis €	Artikel-Nr. 100 mm	Preis €	Lichtfarbe	Lichtstrom/m	EEK	Maße [B x H]
18503002	427,60	75503002	10,30	4000 K	ca. 445 lm	A+	10 x 2 mm
				rot	ca. 120 lm		
				grün	ca. 270 lm		
				blau	ca. 50 lm		
		75998000	10,20	Konfektionierung bei Schutzart IP00			
Optimiert für den Einsatz in das BRUMBERG vitaLED® System							

### Mechanische Daten

Teilungsmaß:  
100 mm

Short Pitch:  
16,66 mm

max. Modullänge:  
5.000 mm

### Temperaturdaten

Umgebungstemperatur:  
-10 bis +40 °C

### Lichttechnische Daten

Abstrahlwinkel:  
120°

### Lichtfarbkategorie

RGBW





Privatbad, München

### Geeignete Anbauprofile

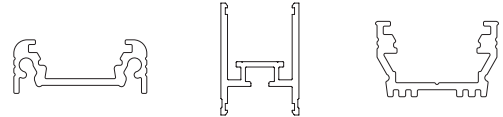

Seite 438  
IP00

Seite 439  
IP00

Seite 440  
IP00

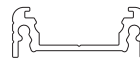

Seite 441  
IP00

Seite 444  
IP00

### Geeignete Einbauprofile

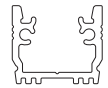

Seite 448  
IP00

Seite 449  
IP00

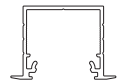

Seite 452  
IP00

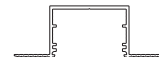
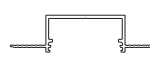

Seite 454  
IP00

Seite 455  
IP00

## Anwendungsbereich

Weißlichtbereich und Farbmischung über die Farbkanäle Rot, Grün, Blau, Weiß zur veränderbaren und effizienten Beleuchtung von Lichtvouten, Linearanwendungen, Lichtdecken und Hinterleuchtungen wie z.B. Möbeln, Regalen, Vitrinen, Schattenfugen, Lichtdecken und vielem mehr. Die Flexplatinen-Ausführung ist optimiert für den Einsatz in das Brumberg vitalLED®-System.

## Netzgerät

Zugehörige Netzgeräte finden Sie ab Seite 668



## Steuerung

Steuerungen für alle Signalvarianten finden Sie ab Seite 499



DALI

1-10V

DMX

## Homogene Ausleuchtung durch Profilabdeckung

Siehe QualityFlex-Quick-Finder Seite 436 / 437.

### Geeignete Anbau-Eckprofile



Seite 456  
IP00

Seite 458  
IP00

### Geeignete Spezialprofile



Seite 463  
IP00

Seite 464  
IP00

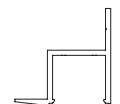

Seite 467  
IP00

Seite 468  
IP00

Seite 469  
IP00



Seite 471  
IP00



IHK, Arnberg



### vitaLED® Mastersteuerung

Diese vitaLED®-Mastersteuerung dient zur individuellen oder vorprogrammierten Farb- und Helligkeitssteuerung von vitaLED®-Leuchten, -Einsätzen und -Flexplatinen.

Die Steuerungsmöglichkeiten im RGBW-Farbraum werden über die verwendete Schnittstelle (digital / analog) definiert.

Externe Schnittstellen:  
 DALI, DMX, 4 x 1-10 V oder Taster (potentialfrei)  
 Produkterweiterung über interne Schnittstellen

vitaLED®-BUS:  
 zur Ansteuerung von 2-, 4- oder 8-fach-Taster (benötigtes Zubehör:  
 Busankoppler 18310000)

Data OUT:  
 zur Ansteuerung von vitaLED®-Leuchten über Leuchten-Verteiler  
 18301000 und / oder vitaLED®-Flexplatinen über den PWM-Verteiler  
 18302000

Maße: L 153 x B 102 x H 26 mm, Umgebungstemperatur  
 (ta): 0° C bis +45° C, Material: Kunststoff

Die Mastersteuerung ist geeignet zur Hutschienenmontage  
 (9 Teilungseinheiten).

Bei einer Verbindungslänge zwischen Master und Verteiler von mehr  
 als 20 m ist der Master über das Netzgerät Art. 18313000 mit einer  
 Spannung von 24 V DC zu versorgen!

Eine Systemaufstellung für zusätzlich benötigte vitaLED®-Komponenten  
 finden sie auf Seite 504.

Ausführung: Plug&Play

### vitaLED® Leuchten-Verteiler, 6-fach

Dieser vitaLED®-Verteiler ist die Leistungseinheit zwischen dem  
 vitaLED®-Master und vitaLED®-Leuchten bzw. vitaLED®-Einsätzen.

Es können max. 6 Leuchten / LED-Module über vitaLED®-  
 Systemstecker an einen Verteiler angeschlossen werden.  
 Länge der Datenleitungen zwischen den vitaLED®-Verteilern  
 (Data IN / Data OUT): maximal 50 m.

Material: Kunststoff, Umgebungstemperatur (ta): 0° C bis  
 +45° C, Strom: max. 10 A.  
 Leistung: max. 120 W bei 12 V | max. 240 W bei 24 V,  
 Maße: L 126 x B 54 x H 31 mm

Geeignet zur Hutschienenmontage (7,5 Teilungseinheiten).  
 Eine Systemaufstellung für benötigte vitaLED®-Systemkomponenten  
 finden sie auf Seite 504.

Ausführung: Plug&Play

Artikel-Nr.	Preis €
18300000	400,20



Artikel-Nr.	Preis €
18301000	187,50

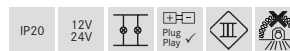



### vitaLED® Qualityflex-PWM-Verteiler, 2-fach

Dieser vitaLED®-PWM-Verteiler ist die Leistungseinheit zwischen dem vitaLED®-Master und vitaLED®-Flexplatinen. Der Anschluss erfolgt über zwei 5-polige Schraubklemmen R-, G-, B-, W-, V+ (12-24 V DC).

Länge der Datenleitungen zwischen den vitaLED®-Verteilern (Data IN / Data OUT): maximal 50 m.

Material: Kunststoff, Umgebungstemperatur (ta): 0° C bis +45° C, Strom: max. 10 A, Leistung: max. 120 W bei 12 V | max. 240 W bei 24 V, Maße: L 126 x B 54 x H 31 mm

Geeignet zur Hutschienenmontage (7,5 Teilungseinheiten). Eine Systemaufstellung für zusätzlich benötigte vitaLED®-Komponenten finden sie auf Seite 504.

Ausführung: Plug&Play



### vitaLED® DALI-Steuermodul

Diese vitaLED®-DALI-Mastersteuerung dient zur individuellen oder vorprogrammierten Farb- und Helligkeitssteuerung von vitaLED®-Leuchten, -Einsätzen und -Flexplatinen über den DALI-Bus.

Schnittstelle Data OUT zur Ansteuerung von vitaLED®-Leuchten über den Leuchten-Verteiler 18301000 und / oder vitaLED®-Flexplatinen über den PWM-Verteiler 18302000.

Maße: L 121 x B 54 x H 30 mm, Umgebungstemperatur (ta): 0° C bis +45° C, Material: Kunststoff

Das Modul muss über das Netzgerät Art. 18313000 mit einer Spannung von 24 V DC versorgt werden!

Eine Systemaufstellung für zusätzlich benötigte vitaLED®-Komponenten finden sie auf Seite 504.

Ausführung: Plug&Play

Artikel-Nr.	Preis €
18302000	146,80

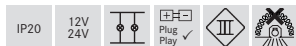

Artikel-Nr.	Preis €
18312000	263,00





## vitalLED® smart Leuchten-Verteiler, Bluetooth, 4-fach

Dieser vitalLED® smart-Bluetooth-Verteiler dient zur einfachen und intuitiven APP-Ansteuerung von vitalLED®-Leuchten, -Einsätzen und -Flexplatinen.

Systemvoraussetzung: mind. Android Vers. 4.3 oder iOS Vers. 7.1 / mind. Bluetooth 4.0 (Bluetooth LE)

Die kostenlose APP für iOS und Android steht im APP-Store zum Download zur Verfügung.

Funktionsumfang:

1. Unabhängige Steuerung aller 4 Farbkanäle (R/G/B/W)
2. Stufenlose Steuerung aller Weißlichttöne von 2.000 bis 10.000 Kelvin
3. Steuern eines Farbverlaufs in Sättigung, Geschwindigkeit und Helligkeit
4. Laden eines persönlichen Fotos zur Auswahl einer Lichtstimmung
5. Gezielte Auswahl eines Farbwertes aus dem RGB-Farbdreieck mit Dimmung
6. Auswahl und Steuerung verschiedener vitalLED® smart Bluetooth®-Verteiler

Es können maximal 4 Leuchten / Leuchtmittel über vitalLED®-Systemstecker an diesen Verteiler angeschlossen werden.

Systemerweiterung:

vitalLED®-Leuchtenverteiler 18301000  
 vitalLED®-PWM Verteiler 18302000 (wird zur Ansteuerung von vitalLED®-Flexplatinen benötigt)  
 Material: Kunststoff, Umgebungstemperatur (ta): 0 °C bis +45 °C,  
 Leistung: max. 80 W bei 12 V | max. 160 W bei 24 V,  
 Maße: L 126 x B 54 x H 31 mm

Eine Systemaufstellung für zusätzlich benötigte vitalLED®-Komponenten finden sie auf Seite 504.

Ausführung: Plug&Play

Artikel-Nr.	Preis €
18314000	315,70

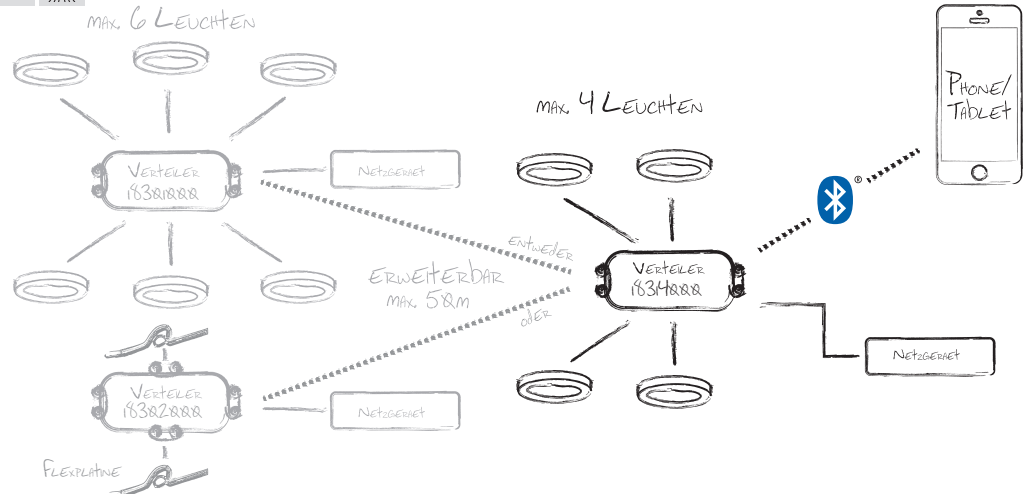



### vitaLED® Tastelement, 8-fach

In Verbindung mit dem vitaLED®-Steuergerät 18300000 und dem Busankoppler 18310000 können folgende Funktionen abgerufen werden (die jeweilige Ansteuerungsmöglichkeit variiert je nach Einstellung der Mastersteuerung):

- Unabhängige Helligkeitssteuerung aller vier Farben (RGBW)
- Speichern von 2 individuellen Farbwerten
- Abrufen von voreingestellten Farbtemperaturen (2.000 K - 10.000 K)
- Abrufen von 11 Farbverläufen / Farbpartitiden
- Stufenlose Geschwindigkeitsregelung der Farbverläufe / Farbpartitiden

Drei Farbverläufe:

1. RGB (schnell) rot, grün, blau, türkis, violett, gelb, weiß
2. RGB (sanft) blau, türkis, violett, rot, pink, gelb, grün, weiß, weiß-blau
3. RGBW (sanft) rot, rot-weiß, weiß-gelb, gelb, grün, grün-weiß, weiß-blau, türkis, blau, violett, violett-weiß, weiß

Vier Farbpartitiden:

1. Farbfrisch | 2. Abendrot | 3. Frühlingserwachen | 4. Biorhythmus

Material: Kunststoff / Stahl, Umgebungstemperatur (ta):

0 °C bis +45 °C, geeignet zum Einbau in Hohlwand- und Unterputzdosen (Ø 68 mm), Maße: L 81 x B 81 x T 25 mm

Zusätzlich benötigt: 2-adrige Leitung (z.B. J-Y(St)Y) maximal 30 m als Verbindung zum Busankoppler 18310000.

Artikel-Nr.	Farbe	Preis €
18304070	weiß	305,20
18304080	schwarz	305,20
18304220	edelstahl	336,90
18304250	alu matt	336,90

IP20



### vitaLED® Tastelement, 4-fach

In Verbindung mit dem vitaLED®-Steuergerät 18300000 und dem Busankoppler 18310000 können folgende Funktionen abgerufen werden (die jeweilige Ansteuerungsmöglichkeit variiert je nach Einstellung der Mastersteuerung) :

- Abrufen von voreingestellten Farbtemperaturen (2.000 K - 10.000 K)
- Abrufen von 3 Farbverläufen / Farbpartitiden
- Stufenlose Geschwindigkeitsregelung der Farbverläufe / Farbpartitiden

Zwei Farbverläufe:

1. RGB (sanft) rot, grün, blau, türkis, violett, gelb, weiß
2. RGBW (sanft) rot, rot-weiß, weiß-gelb, gelb, grün, grün-weiß, weiß-blau, türkis, blau, violett, violett-weiß, weiß

Eine Farbpartitide: Biorhythmus

- Abrufen von voreingestellten Farbwerten: kaltweiß, warmweiß, Nutzlicht

Material: Kunststoff / Stahl, Umgebungstemperatur (ta):

0 °C bis +45 °C, geeignet zum Einbau in Hohlwand- und Unterputzdosen (Ø 68 mm), Maße: L 81 x B 81 x T 25 mm

Zusätzlich benötigt: 2-adrige Leitung (z.B. J-Y(St)Y) maximal 30 m als Verbindung zum Busankoppler 18310000.

Artikel-Nr.	Farbe	Preis €
18305070	weiß	263,00
18305080	schwarz	263,00
18305220	edelstahl	294,60
18305250	alu matt	294,60

IP20



### vitaLED® Tastelement, 2-fach

In Verbindung mit dem vitaLED®-Steuergerät 18300000 und dem Busankoppler 18310000 können folgende Funktionen abgerufen werden:

- Leistungssteigernde Morgenfrische
- Beruhigende Abendröte
- Die beiden Lichtszenen können stufenlos gedimmt werden

Material: Kunststoff / Stahl, Umgebungstemperatur (ta): 0 °C bis +45 °C, geeignet zum Einbau in Hohlwand- und Unterputzdosen (Ø 68 mm), Maße: L 81 x B 81 x T 25 mm

Zusätzlich benötigt: 2-adrige Leitung (z.B. J-Y(St)Y) maximal 30 m als Verbindung zum Busankoppler 18310000.

Artikel-Nr.	Farbe	Preis €
18306070	weiß	252,40
18306080	schwarz	252,40
18306220	edelstahl	284,10
18306250	alu matt	284,10

IP20



### vitaLED® Sensor-Touch-Modul

In Verbindung mit dem vitaLED®-Steuergerät 18300000 und dem Busankoppler 18310000 können folgende Funktionen abgerufen werden:

- Unabhängige Helligkeitssteuerung aller vier Farben (RGBW)
- Speichern von 3 individuellen Farbwerten
- Abrufen von voreingestellten Farbtemperaturen (2.000 K - 10.000 K)
- Abrufen von 11 Farbverläufen / Farbpartitiden
- Stufenlose Geschwindigkeitsregelung der 11 Farbverläufe / Farbpartitiden

Sechs Farbverläufe:

1. RGB (sanft) rot, grün, blau, türkis, violett, gelb, weiß
2. RGB (sanft) blau, türkis, violett, rot, pink, gelb, grün, weiß, weiß-blau
3. RGB (abrupt) grün, rot, blau, violett, pink, orange, gelb, weiß
4. RGBW (sanft) rot, rot-weiß, weiß-gelb, gelb, grün, grün-weiß, weiß-blau, türkis, blau, violett, violett-weiß, weiß
5. RGBW (sanft) kaltweiß, weiß, warmweiß, gelb, orange, rot, violett, türkis, weiß-blau, blau, weiß
6. RGBW (abrupt) grün, rot, blau, weiß, türkis, violett, violett-weiß, pink, pink-weiß, gelb, gelb-weiß, weiß, weiß-grün

Fünf Farbpartitiden 1. Farbfrische | 2. Abendrot  
| 3. Indian Summer | 4. Frühlingserwachen | 5. Biorhythmus

Material: Kunststoff / Stahl, Umgebungstemperatur (ta): 0 °C bis +45 °C, geeignet zum Einbau in Hohlwand- und Unterputzdosen (Ø 68 mm), Maße: L 81 x B 81 x T 25 mm

Zusätzlich benötigt: 2-adrige Leitung (z.B. J-Y(St)Y) maximal 30 m als Verbindung zum Busankoppler 18310000.

Artikel-Nr.	Farbe	Preis €
18307070	weiß	368,60
18307080	schwarz	368,60
18307220	edelstahl	379,10
18307250	alu matt	379,10

IP20



### vitaLED® Busankoppler zu 18304 / 18305 / 18306 / 18307

In Verbindung mit dem Master (Art. 18300000) können die Tastelemente und das Sensor-Touch-Modul (Art. 18304... - Art. 18307...) zur Ansteuerung eines vitaLED®-Systems eingebunden werden.

Material: Kunststoff, Umgebungstemperatur (ta): 0 °C bis +45 °C, Maße: L 92 x B 52,5 x H 62,5 mm  
Geeignet zur Hutschienenmontage (3 Teilungseinheiten).

Zusätzlich benötigt: 2-adrige Leitung (z.B. J-Y(St)Y) maximal 30 m als Verbindung zum Tastmodul oder Sensor-Touch-Modul 18304...-18307... und 4-adrige Leitung geschirmt (z.B. J-Y(St)Y) maximal 6 m als Verbindung zum Master 18300000.

Artikel-Nr.	Preis €
18310000	315,70



### LED-Hutschienen-Netzgerät 24 V DC, schaltbar

Geeignet zur Hutschienenmontage (1,5 Teilungseinheiten).

Material: Kunststoff, Primärspannung: 85-260 V AC / 50 Hz // 120-370 V DC

Maße: L 93 x B 25 x H 56 mm, Frequenz: 50 Hz, Art der Dimmung: schaltbar, Umgebungstemperatur (ta): 0 °C bis +40 °C, Messpunkt (tc): max. + 70 °C

Artikel-Nr.	Sekundärspannung	Leistung	Preis €
18309000	24 V	1-15 W	38,10

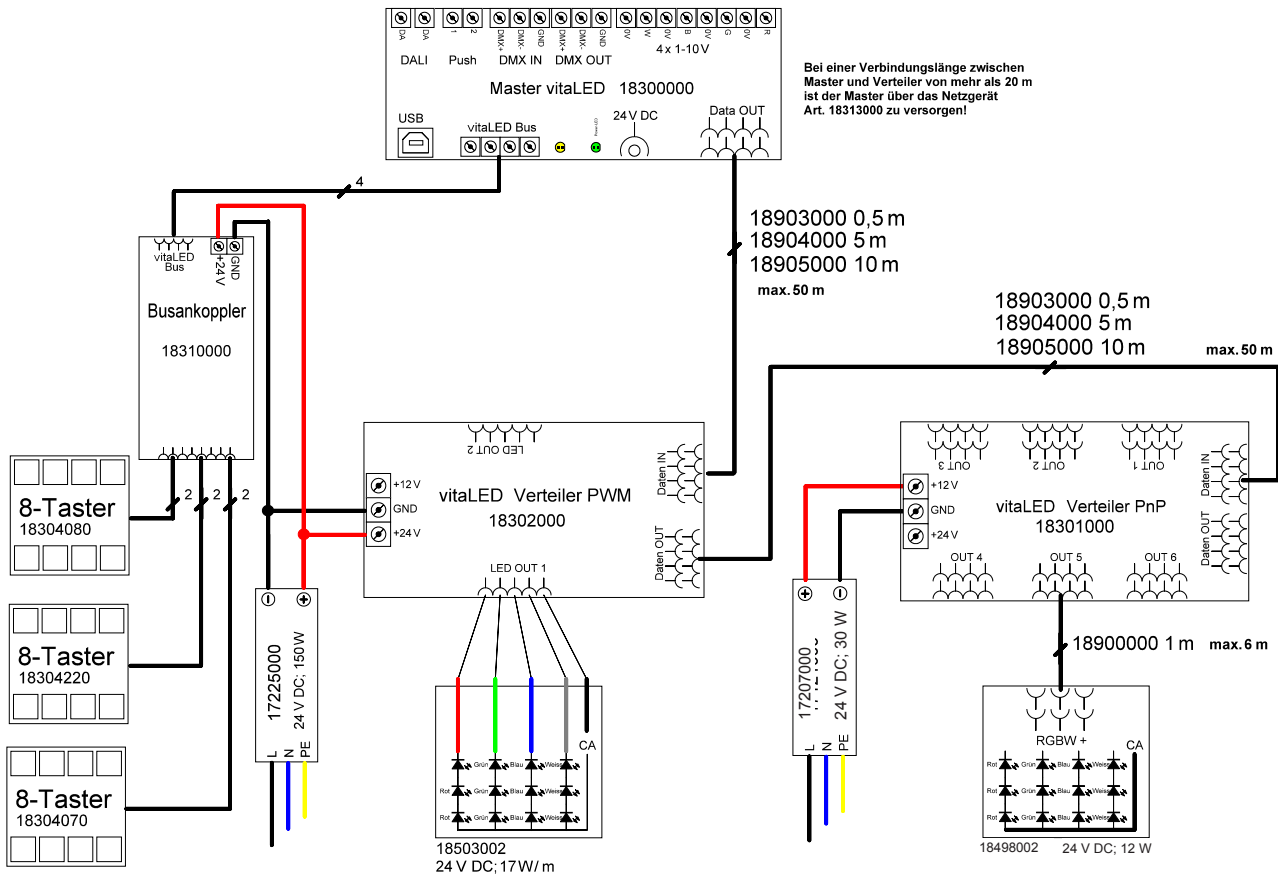





### LED-Steckernetzgerät 24 V DC

Für die Stromversorgung der Mastersteuerungen  
Art. 18300000 und Art. 18312000.

Material: Kunststoff, Primärspannung: 90-260 V AC / 50 Hz //  
130-370 V DC, Maße: L 32 x B 66 x H 42,5 mm

Umgebungstemperatur (ta): 0 °C bis +40 °C,  
Messpunkt (tc): max. +70 °C

Artikel-Nr.	Sekundärspannung	Sekundärstrom	Preis €
18313000	24 V	max. 250 mA	29,50

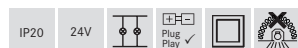

### vitaLED® 8-polige Leitung

Systemkabel: Verteiler zur Leuchte

Artikel-Nr.	Beschreibung	Preis €
18900000	Systemkabel 1.000 mm	14,40
18901000	Systemkabel 2.000 mm	17,50
18902000	Verbinder für Systemkabel 100 mm	11,60



### vitaLED® Kabelsatz zur Verlängerung

Anbindungssatz zur Signalübertragung bei vorinstallierten  
Steuerleitungen vom Verteiler (IN) zur Leuchte (OUT).  
Zum Anschluss wird bauseitig mindestens eine 6-adrige  
Zuleitung benötigt (V+, V-, R, G, B, W).

Artikel-Nr.	Beschreibung	Preis €
18906000	Anbindungssatz (IN/OUT) vom Verteiler zur Leuchte 200 mm	26,40



### vitaLED® Systemkabel

Systemkabel zur Signalweiterführung, Master zum Verteiler /  
Verteiler zu Verteiler.

Artikel-Nr.	Beschreibung	Preis €
18903000	L: 500 mm	4,90
18904000	L: 5.000 mm	15,30
18905000	L: 10.000 mm	26,40



Schützing Handelsvertretung, Stuttgart



## Produktsysteme RGB+WW & RGB

### RGB+WW. Farben und Warmweiß für optimale Entspannung.

RGB+WW Leuchten bieten wie ihre Verwandtschaft im RGB Bereich, eine Vielzahl von verschiedenen Beleuchtungslösungen in einem Leuchtmittel. Im Gegensatz zum reinen Farblicht erzeugen sie über einen separaten Weiß-Chip sehr warmes Licht ohne aufwendige Farbmischungen. Stehen alle Lichtfarben im gleichen Mischungsverhältnis zueinander, entsteht bei RGB+WW-Lösungen ein neutralweißes Licht. Besonders im Spa- und Wellnessbereich, sowie im Bereich der Eigenheimbauten zur farbigen Lichtlösung sorgen sie so für Lichtszenen, die Entspannung und Wohlbefinden optimal unterstützen.

### RGB. Räume farbig inszenieren.

Farblichtlösungen eignen sich für zahlreiche Lebens- und Arbeitsbereiche. Typische Beispiele für Anwendungen mit dynamischem LED-Mischlicht sind Raum- oder Objektbeleuchtungen mit situativ anpassbaren farbigen Lichtszenarien. Auf Basis modernster RGB-LED-Systeme entwickelt Brumberg Lösungen für Anwendungen, die ein homogenes Farbbild und die perfekte Synchronisierung mehrerer Lichtquellen erfordern. RGB-Leuchten schaffen hochwertige farbige Beleuchtungslösungen mit 16,5 Millionen möglichen Farbvarianten. Wer möchte, kann so ganz einfach einzelne Bereiche dezent oder markant inszenieren.

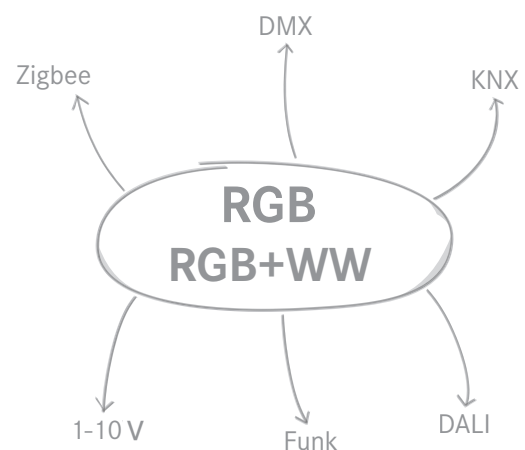

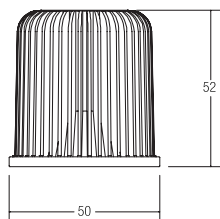

**dim4colour**

**LED-Reflektoreinsatz MR16, 8 W,  
dim4colour (RGB+WW)**

RGB+WW-Modul,  
Anschlussleitung: 5-adrig,  
Ansteuerung: negativ, gemeinsame Anode (C.A.)

Leuchtmittel: LED, Leistung: 8 W, Abstrahlwinkel: 60°,  
Lichtstrom: RGB (kombiniert in Summe) 165 lm und WW (2850 K) 235  
lm, Farbwiedergabe (WW): CRI > 90, Material: Aluminium / Kunststoff

Zugehörige 24 V-Netzteile finden Sie ab Seite 668, zugehörige  
Steuerungen ab Seite 670.

**Energieeffizienzklasse: A+**

Artikel-Nr.	Lichtfarbe	Energieeffizienzklasse	Abstrahlwinkel	Preis €
18438002	RGB+WW	A+	60°	99,00



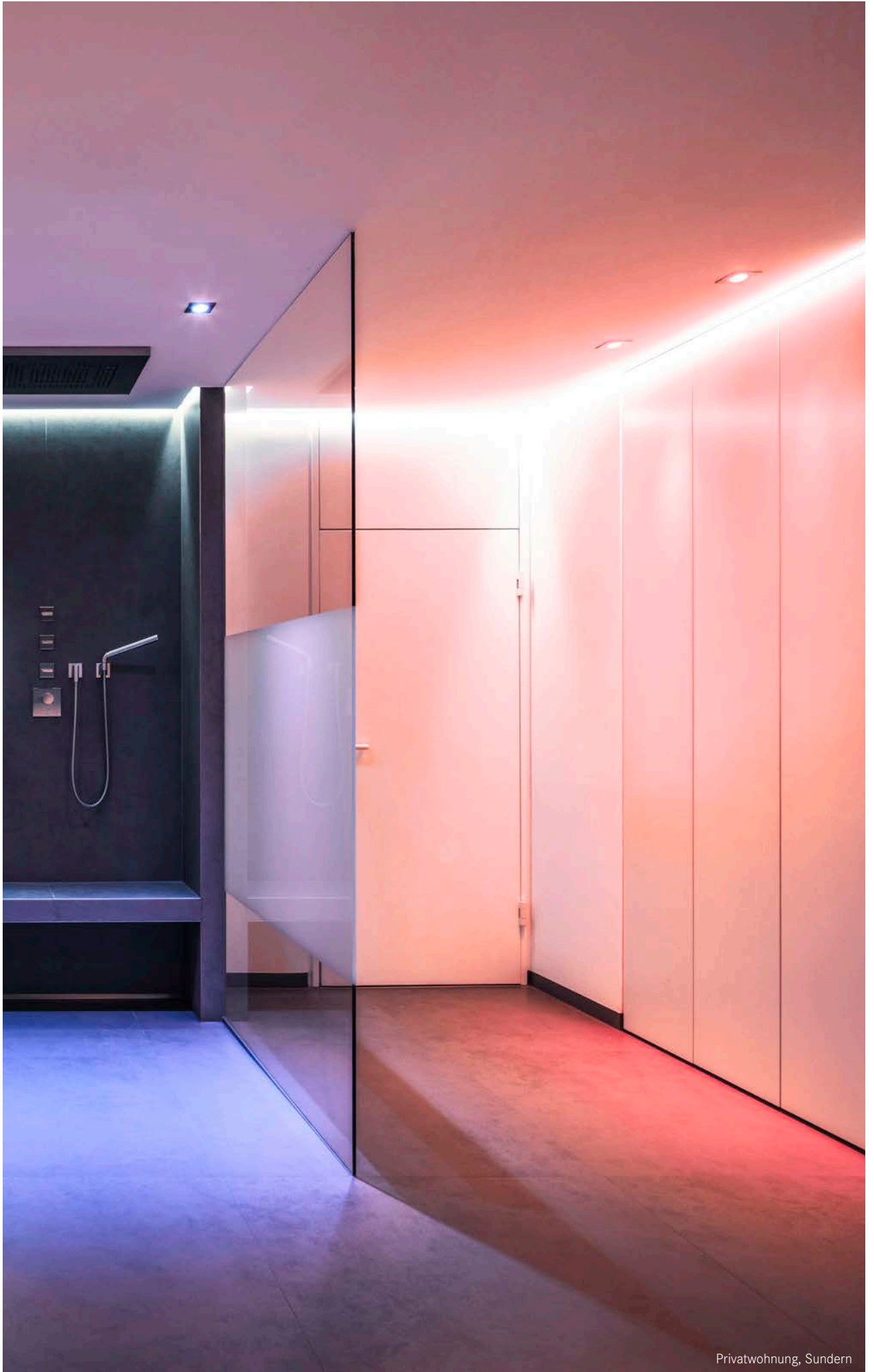

Privatwohnung, Sundern

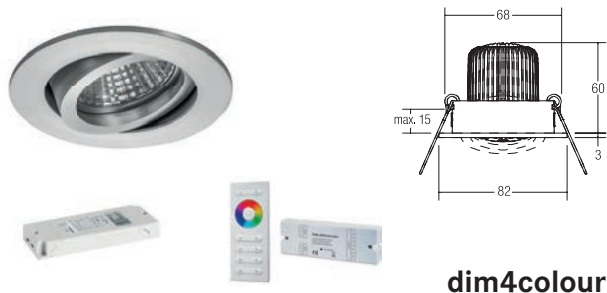

dim4colour

### Smart Light Solutions Strahler set, dim4colour (RGB+WW), 2-fach

RGB+WW-Set inkl. 1 x Funkfernbedienung, 1 x Funkcontroller, 1 x 24 V DC / 20 W-Netzgerät für 230 V-Netzspannung, Maße Netzgerät: L 146 x B 55 x H 19 mm, 2 x LED-Einbaustrahler.

Leuchtmittel: LED, Leistung: 2 x 8 W, Abstrahlwinkel: 60°, Lichtstrom: RGB (kombiniert) 2 x 1 65 lm / WW (2850 K) 2 x 235 lm, Material: Aluminium / Kunststoff

**Energieeffizienzklasse: A++ bis A**  
Diese Leuchte enthält eingebaute LED-Lampen. Die Lampen können in der Leuchte nicht ausgetauscht werden.

Artikel-Nr.	Farbe	Lichtfarbe	Preis €
18351252	alu matt	RGB+WW	398,00

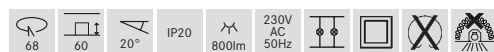

Auf Anfrage in weiteren Farben erhältlich (weiß, schwarz, chrom, champagner matt und titan matt).

### Smart Light Solutions Strahler set, dim4colour (RGB+WW), 4-fach

RGB+WW-Set inkl. 1 x Funkfernbedienung, 1 x Funkcontroller, 1 x 24 V DC / 60 W-Netzgerät für 230 V-Netzspannung, Maße Netzgerät: L 163 x B 43 x H 32 mm, 4 x LED-Einbaustrahler.

Leuchtmittel: LED, Leistung: 4 x 8 W, Abstrahlwinkel: 60°, Lichtstrom: RGB (kombiniert) 4 x 1 65 lm / WW (2850 K) 4 x 235 lm, Material: Aluminium / Kunststoff

**Energieeffizienzklasse: A++ bis A**  
Diese Leuchte enthält eingebaute LED-Lampen. Die Lampen können in der Leuchte nicht ausgetauscht werden.

Artikel-Nr.	Farbe	Lichtfarbe	Preis €
18352252	alu matt	RGB+WW	749,00

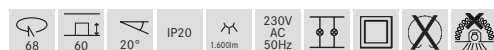

Auf Anfrage in weiteren Farben erhältlich (weiß, schwarz, chrom, champagner matt und titan matt).

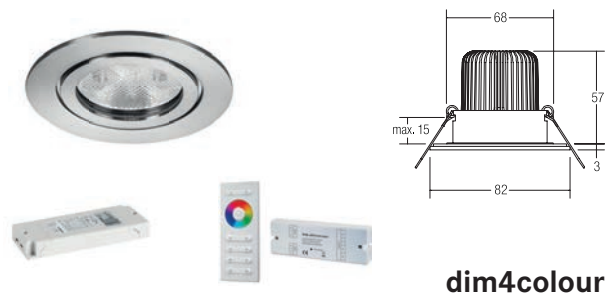

dim4colour

### Smart Light Solutions Downlight set, V4A, dim4colour (RGB+WW), IP54, 2-fach

RGB+WW-Set inkl. 1 x Funkfernbedienung, 1 x Funkcontroller, 1 x 24 V DC / 20 W-Netzgerät für 230 V-Netzspannung, Maße Netzgerät: L 146 x B 55 x H 19 mm, 2 x LED-Einbaudownlights.

Leuchtmittel: LED, Leistung: 2 x 8 W, Abstrahlwinkel: 60°, Lichtstrom: RGB (kombiniert) 2 x 1 65 lm / WW (2850 K) 2 x 235 lm, Material: Edelstahl / Aluminium / Kunststoff / Glas

**Energieeffizienzklasse: A++ bis A**  
Diese Leuchte enthält eingebaute LED-Lampen. Die Lampen können in der Leuchte nicht ausgetauscht werden.

Artikel-Nr.	Farbe	Lichtfarbe	Preis €
18353422	edelstahl	RGB+WW	539,00

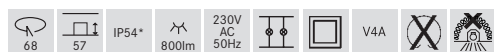

\* IP54 bei Einbau in geschlossenen Decken. Auf Anfrage auch in Farbe weiß erhältlich.

### Smart Light Solutions Downlight set, V4A, dim4colour (RGB+WW), IP54, 4-fach

RGB+WW-Set inkl. 1 x Funkfernbedienung, 1 x Funkcontroller, 1 x 24 V DC / 60 W-Netzgerät für 230 V-Netzspannung, Maße Netzgerät: L 163 x B 43 x H 32 mm, 4 x LED-Einbaudownlights.

Leuchtmittel: LED, Leistung: 4 x 8 W, Abstrahlwinkel: 60°, Lichtstrom: RGB (kombiniert) 4 x 1 65 lm / WW (2850 K) 4 x 235 lm, Material: Edelstahl / Aluminium / Kunststoff / Glas

**Energieeffizienzklasse: A++ bis A**  
Diese Leuchte enthält eingebaute LED-Lampen. Die Lampen können in der Leuchte nicht ausgetauscht werden.

Artikel-Nr.	Farbe	Lichtfarbe	Preis €
18354422	edelstahl	RGB+WW	989,00



\* IP54 bei Einbau in geschlossenen Decken. Auf Anfrage auch in Farbe weiß erhältlich.



Badausstellung, Mindelheim

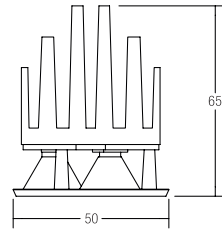

## LED-Einsatz mit Linsenoptik MR16, RGB

RGB-Modul,  
Anschlussleitung: 5-adrig,  
Ansteuerung: negativ, gemeinsame Anode (C.A.)

Leuchtmittel: LED, Lichtstrom: rot: 65 lm / grün: 135 lm / blau: 30 lm,  
Leistung: 13,8 W, Abstrahlwinkel: 45°, Material: Aluminium / Kunststoff

Zugehörige 12 V-Netzteile finden Sie ab Seite 666, zugehörige Steuerungen ab Seite 670.

**Energieeffizienzklasse: Spezialprodukt \***

Artikel-Nr.	Lichtfarbe	Energieeffizienzklasse	Abstrahlwinkel	Preis €
18101001	RGB	Spezialprodukt *	45°	125,70

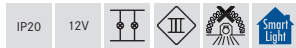

Spezialprodukt \* (Details siehe Seite 729)





Hotelkompetenzzentrum Care Room



## LED-RGB-Einbaustrahler

Anschlussleitung: 4-adrig, Montage in Hohldecken mit Federbefestigung.  
Planungshinweis für Systemkomponenten: Ansteuerung: negativ,  
gemeinsame Anode (C.A.)

Leuchtmittel: LED, Leistung: 13,8 W, Abstrahlwinkel: 45°,  
Lichtstrom: rot: 65 lm / grün: 135 lm / blau: 30 lm,  
Material: Stahl / Aluminium / Kunststoff

Zugehörige 12 V-Netzteile finden Sie ab Seite 666, zugehörige  
Steuerungen ab Seite 670.

**Energieeffizienzklasse: Spezialprodukt \***  
Diese Leuchte enthält eingebaute LED-Lampen.  
Die Lampen können in der Leuchte nicht aus-  
getauscht werden.

Artikel-Nr.	Farbe	Lichtfarbe	Preis €
18145021	chrom	RGB	147,00
18145051	gold	RGB	150,10
18145071	weiß	RGB	145,70
18145151	nickel matt	RGB	153,20
18145221	edelstahl*	RGB	166,00

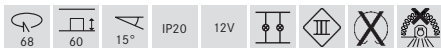

Spezialprodukt \* (Details siehe Seite 729)  
Mit \* gekennzeichnete Leuchte: Material: Edelstahl.

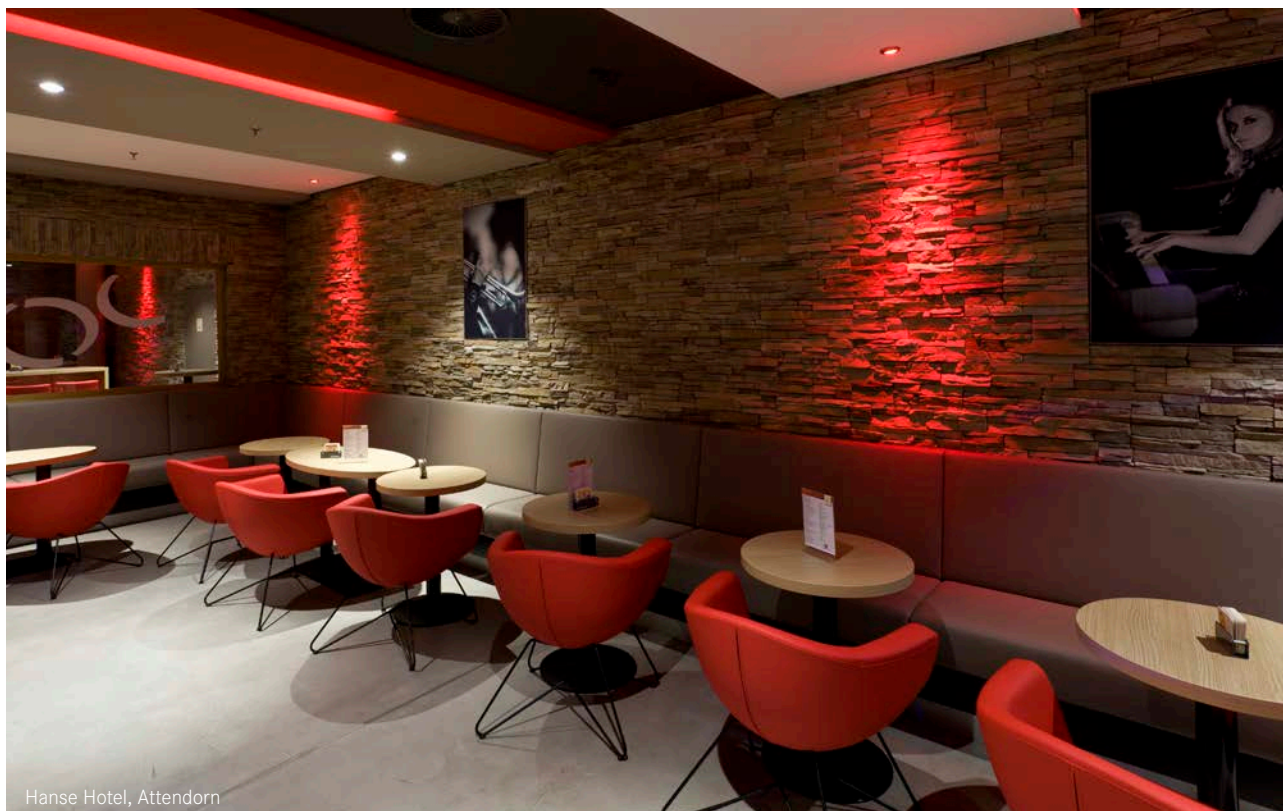

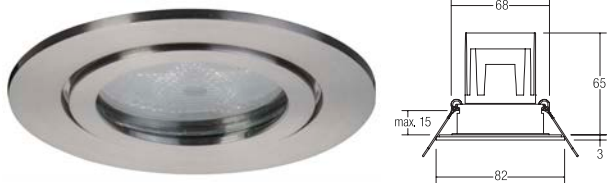

### LED-RGB-Einbaudownlight, V4A, IP54

Anschlussleitung: 4-adrig, Montage in Hohldecken mit Federbefestigung.  
Planungshinweis für Systemkomponenten: Ansteuerung: negativ, gemeinsame Anode (C.A.)

Leuchtmittel: LED, Leistung: 13,8 W, Abstrahlwinkel: 45°,  
Lichtstrom: rot: 65 lm / grün: 135 lm / blau: 30 lm,  
Material: Edelstahl / Aluminium / Kunststoff / Glas

Zugehörige 12 V-Netzteile finden Sie ab Seite 666, zugehörige Steuerungen ab Seite 670.

**Energieeffizienzklasse: Spezialprodukt \***  
Diese Leuchte enthält eingebaute LED-Lampen.  
Die Lampen können in der Leuchte nicht ausgetauscht werden.

Artikel-Nr.	Farbe	Lichtfarbe	Preis €
18112221	edelstahl	RGB	178,40

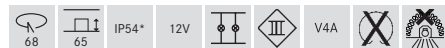

Spezialprodukt \* (Details siehe Seite 729)  
\* IP54 bei Einbau in geschlossenen Decken

### LED-RGB-Einbaudownlight, V4A, IP54

Anschlussleitung: 4-adrig, Montage in Hohldecken mit Federbefestigung.  
Planungshinweis für Systemkomponenten: Ansteuerung: negativ, gemeinsame Anode (C.A.)

Leuchtmittel: LED, Leistung: 13,8 W, Abstrahlwinkel: 45°,  
Lichtstrom: rot: 65 lm / grün: 135 lm / blau: 30 lm,  
Material: Edelstahl / Aluminium / Kunststoff / Glas

Zugehörige 12 V-Netzteile finden Sie ab Seite 666, zugehörige Steuerungen ab Seite 670.

**Energieeffizienzklasse: Spezialprodukt \***  
Diese Leuchte enthält eingebaute LED-Lampen.  
Die Lampen können in der Leuchte nicht ausgetauscht werden.

Artikel-Nr.	Farbe	Lichtfarbe	Preis €
18113221	edelstahl	RGB	180,60

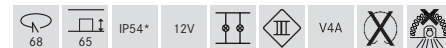

Spezialprodukt \* (Details siehe Seite 729)  
\* IP54 bei Einbau in geschlossenen Decken

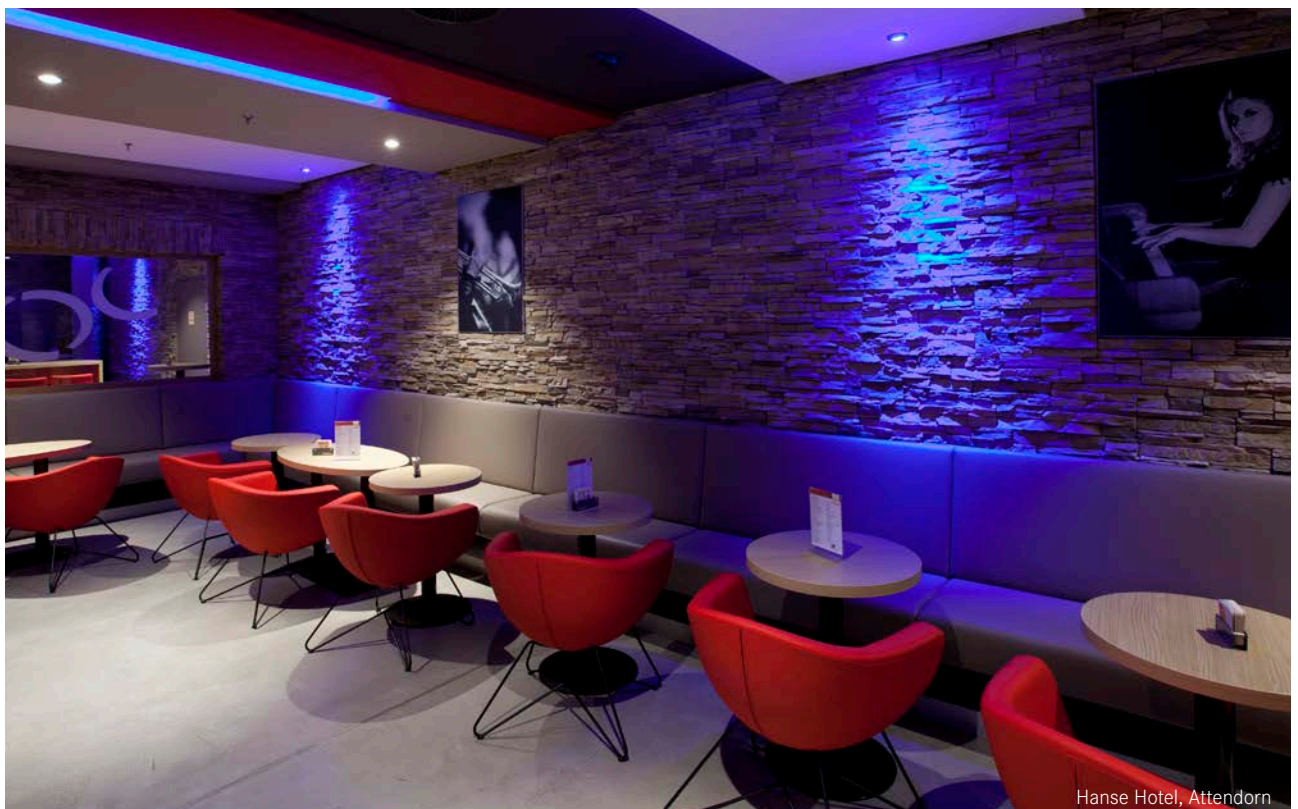

Hanse Hotel, Attendorn



RGB

### Smart Light Solutions Strahler set, RGB, 2-fach

RGB-Set inkl. 1 x Funkfernbedienung, 1 x Funkcontroller, 1 x 12 V DC / 60 W-Netzgerät für 230 V-Netzspannung, Maße Netzgerät: L 163 x B 43 x H 32 mm, 2 x RGB-Einbaustrahler.

Leuchtmittel: LED, Leistung: 2 x 13,8 W, Abstrahlwinkel: 45°, Lichtstrom: 2 x rot: 65 lm / 2 x grün: 135 lm / 2 x blau: 30 lm, Material: Aluminium / Kunststoff

**Energieeffizienzklasse: Spezialprodukt \***  
Diese Leuchte enthält eingebaute LED-Lampen. Die Lampen können in der Leuchte nicht ausgetauscht werden.

Artikel-Nr.	Farbe	Lichtfarbe	Preis €
18361251	alu matt	RGB	419,00

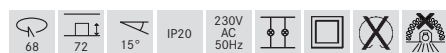

Spezialprodukt \* (Details siehe Seite 729)  
Auf Anfrage in weiteren Farben erhältlich (weiß, schwarz, chrom, champagner matt und titan matt).



RGB

### Smart Light Solutions Downlight set, V4A, RGB, IP54, 2-fach

RGB-Set inkl. 1 x Funkfernbedienung, 1 x Funkcontroller, 1 x 12 V DC / 60 W-Netzgerät für 230 V-Netzspannung, Maße Netzgerät: L 163 x B 43 x H 32 mm, 2 x RGB-Einbaudownlights.

Leuchtmittel: LED, Leistung: 2 x 13,8 W, Abstrahlwinkel: 45°, Lichtstrom: 2 x rot: 65 lm / 2 x grün: 135 lm / 2 x blau: 30 lm, Material: Edelstahl / Aluminium / Kunststoff / Glas

**Energieeffizienzklasse: Spezialprodukt \***  
Diese Leuchte enthält eingebaute LED-Lampen. Die Lampen können in der Leuchte nicht ausgetauscht werden.

Artikel-Nr.	Farbe	Lichtfarbe	Preis €
18363421	edelstahl	RGB	498,00

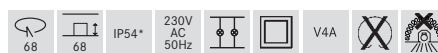

\* IP54 bei Einbau in geschlossenen Decken  
Spezialprodukt \* (Details siehe Seite 729)  
Auf Anfrage auch in Farbe weiß erhältlich.

### Smart Light Solutions Strahler set, RGB, 4-fach

RGB-Set inkl. 1 x Funkfernbedienung, 1 x Funkcontroller, 1 x 12 V DC / 60 W-Netzgerät für 230 V-Netzspannung, Maße Netzgerät: L 163 x B 43 x H 32 mm, 4 x RGB-Einbaustrahler.

Leuchtmittel: LED, Leistung: 4 x 13,8 W, Abstrahlwinkel: 45°, Lichtstrom: 4 x rot: 65 lm / 4 x grün: 135 lm / 4 x blau: 30 lm, Material: Aluminium / Kunststoff

**Energieeffizienzklasse: Spezialprodukt \***  
Diese Leuchte enthält eingebaute LED-Lampen. Die Lampen können in der Leuchte nicht ausgetauscht werden.

Artikel-Nr.	Farbe	Lichtfarbe	Preis €
18362251	alu matt	RGB	689,00

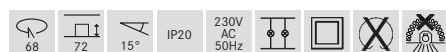

Spezialprodukt \* (Details siehe Seite 729)  
Auf Anfrage in weiteren Farben erhältlich (weiß, schwarz, chrom, champagner matt und titan matt).

### Smart Light Solutions Downlight set, V4A, RGB, IP54, 4-fach

RGB-Set inkl. 1 x Funkfernbedienung, 1 x Funkcontroller, 1 x 12 V DC / 60 W-Netzgerät für 230 V-Netzspannung, Maße Netzgerät: L 163 x B 43 x H 32 mm, 4 x RGB-Einbaudownlights.

Leuchtmittel: LED, Leistung: 4 x 13,8 W, Abstrahlwinkel: 45°, Lichtstrom: 4 x rot: 65 lm / 4 x grün: 135 lm / 4 x blau: 30 lm, Material: Edelstahl / Aluminium / Kunststoff / Glas

**Energieeffizienzklasse: Spezialprodukt \***  
Diese Leuchte enthält eingebaute LED-Lampen. Die Lampen können in der Leuchte nicht ausgetauscht werden.

Artikel-Nr.	Farbe	Lichtfarbe	Preis €
18364421	edelstahl	RGB	829,00

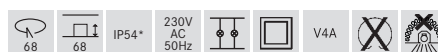

\* IP54 bei Einbau in geschlossenen Decken  
Spezialprodukt \* (Details siehe Seite 729)  
Auf Anfrage auch in Farbe weiß erhältlich.

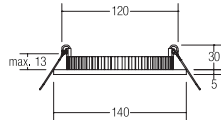

### LED-RGB-Einbaupanel FLAT30

Leuchtmittel: LED, Leistung: 9 W, Abstrahlwinkel: 120°,  
Material: Aluminium / Kunststoff,  
Lichtstrom: rot mit 49 lm, grün mit 133 lm, blau mit 30 lm

Zugehörige 24 V-Netzteile finden Sie auf Seite 668, zugehörige Steuerungen ab Seite 670.

**Energieeffizienzklasse: Spezialprodukt \***

Diese Leuchte enthält eingebaute LED-Lampen.  
Die Lampen können in der Leuchte nicht ausgetauscht werden.

Artikel-Nr.	Farbe	Lichtfarbe	Preis €
18215071	weiß	RGB	55,00
18215681	silber	RGB	55,00

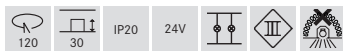

Spezialprodukt \* (Details siehe Seite 729)

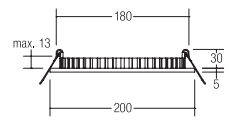

### LED-RGB-Einbaupanel FLAT30

Leuchtmittel: LED, Leistung: 13 W, Abstrahlwinkel: 120°,  
Material: Aluminium / Kunststoff,  
Lichtstrom: rot mit 86 lm, grün mit 223 lm, blau mit 52 lm

Zugehörige 24 V-Netzteile finden Sie auf Seite 668, zugehörige Steuerungen ab Seite 670.

**Energieeffizienzklasse: Spezialprodukt \***

Diese Leuchte enthält eingebaute LED-Lampen.  
Die Lampen können in der Leuchte nicht ausgetauscht werden.

Artikel-Nr.	Farbe	Lichtfarbe	Preis €
18217071	weiß	RGB	85,00
18217681	silber	RGB	85,00



Spezialprodukt \* (Details siehe Seite 729)

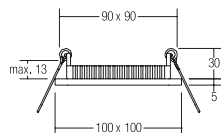

### LED-RGB-Einbaupanel FLAT30

Leuchtmittel: LED, Leistung: 6 W, Abstrahlwinkel: 120°,  
Material: Aluminium / Kunststoff,  
Lichtstrom: rot mit 21 lm, grün mit 55 lm, blau mit 12 lm

Zugehörige 24 V-Netzteile finden Sie auf Seite 668, zugehörige Steuerungen ab Seite 670.

**Energieeffizienzklasse: Spezialprodukt \***

Diese Leuchte enthält eingebaute LED-Lampen.  
Die Lampen können in der Leuchte nicht ausgetauscht werden.

Artikel-Nr.	Farbe	Lichtfarbe	Preis €
18216071	weiß	RGB	55,00
18216681	silber	RGB	55,00

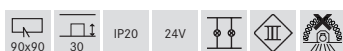

Spezialprodukt \* (Details siehe Seite 729)

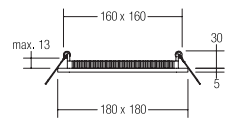

### LED-RGB-Einbaupanel FLAT30

Leuchtmittel: LED, Leistung: 15 W, Abstrahlwinkel: 120°,  
Material: Aluminium / Kunststoff,  
Lichtstrom: rot mit 86 lm, grün mit 223 lm, blau mit 52 lm

Zugehörige 24 V-Netzteile finden Sie auf Seite 668, zugehörige Steuerungen ab Seite 670.

**Energieeffizienzklasse: Spezialprodukt \***

Diese Leuchte enthält eingebaute LED-Lampen.  
Die Lampen können in der Leuchte nicht ausgetauscht werden.

Artikel-Nr.	Farbe	Lichtfarbe	Preis €
18218071	weiß	RGB	89,00
18218681	silber	RGB	89,00



Spezialprodukt \* (Details siehe Seite 729)

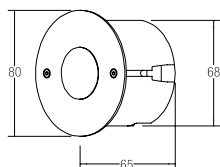

### LED-RGB-Wandeinbauleuchte

Leuchtmittel: LED, Leistung: 1 W, Material: Edelstahl / Acryl / Kunststoff, inkl. Hohlwanddose Ø68 mm (ET 65 mm)

Zugehörige 12 V-Netzteile finden Sie ab Seite 666, zugehörige Steuerungen ab Seite 670.

**Energieeffizienzklasse: Spezialprodukt \***  
Diese Leuchte enthält eingebaute LED-Lampen. Die Lampen können in der Leuchte nicht ausgetauscht werden.

Artikel-Nr.	Farbe	Lichtfarbe	Energieeffizienzklasse	Preis €
18127221	edelstahl	RGB	Spezialprodukt *	135,70



Spezialprodukt \* (Details siehe Seite 729)

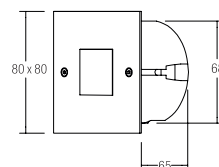

### LED-RGB-Wandeinbauleuchte

Leuchtmittel: LED, Leistung: 1 W, Material: Edelstahl / Acryl / Kunststoff, inkl. Hohlwanddose Ø68 mm (ET 65 mm)

Zugehörige 12 V-Netzteile finden Sie ab Seite 666, zugehörige Steuerungen ab Seite 670.

**Energieeffizienzklasse: Spezialprodukt \***  
Diese Leuchte enthält eingebaute LED-Lampen. Die Lampen können in der Leuchte nicht ausgetauscht werden.

Artikel-Nr.	Farbe	Lichtfarbe	Energieeffizienzklasse	Preis €
18126221	edelstahl	RGB	Spezialprodukt *	136,30



Spezialprodukt \* (Details siehe Seite 729)

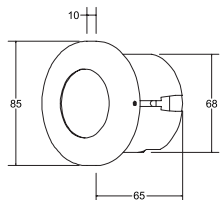

### LED-RGB-Wandeinbauleuchte

Leuchtmittel: LED, Leistung: 1 W, Material: Edelstahl / Acryl / Kunststoff, inkl. Hohlwanddose Ø68 mm (ET 65 mm)

Zugehörige 12 V-Netzteile finden Sie ab Seite 666, zugehörige Steuerungen ab Seite 670.

**Energieeffizienzklasse: Spezialprodukt \***  
Diese Leuchte enthält eingebaute LED-Lampen. Die Lampen können in der Leuchte nicht ausgetauscht werden.

Artikel-Nr.	Farbe	Lichtfarbe	Energieeffizienzklasse	Preis €
18141171	edelstahl	RGB	Spezialprodukt *	133,20
18141201	edelstahl	RGB	Spezialprodukt *	138,40



Spezialprodukt \* (Details siehe Seite 729)

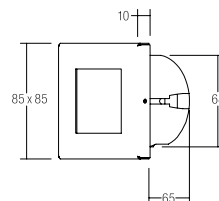

### LED-RGB-Wandeinbauleuchte

Leuchtmittel: LED, Leistung: 1 W, Material: Edelstahl / Acryl / Kunststoff, inkl. Hohlwanddose Ø68 mm (ET 65 mm)

Zugehörige 12 V-Netzteile finden Sie ab Seite 666, zugehörige Steuerungen ab Seite 670.

**Energieeffizienzklasse: Spezialprodukt \***  
Diese Leuchte enthält eingebaute LED-Lampen. Die Lampen können in der Leuchte nicht ausgetauscht werden.

Artikel-Nr.	Farbe	Lichtfarbe	Energieeffizienzklasse	Preis €
18140171	edelstahl	RGB	Spezialprodukt *	133,20
18140201	edelstahl	RGB	Spezialprodukt *	138,40



Spezialprodukt \* (Details siehe Seite 729)

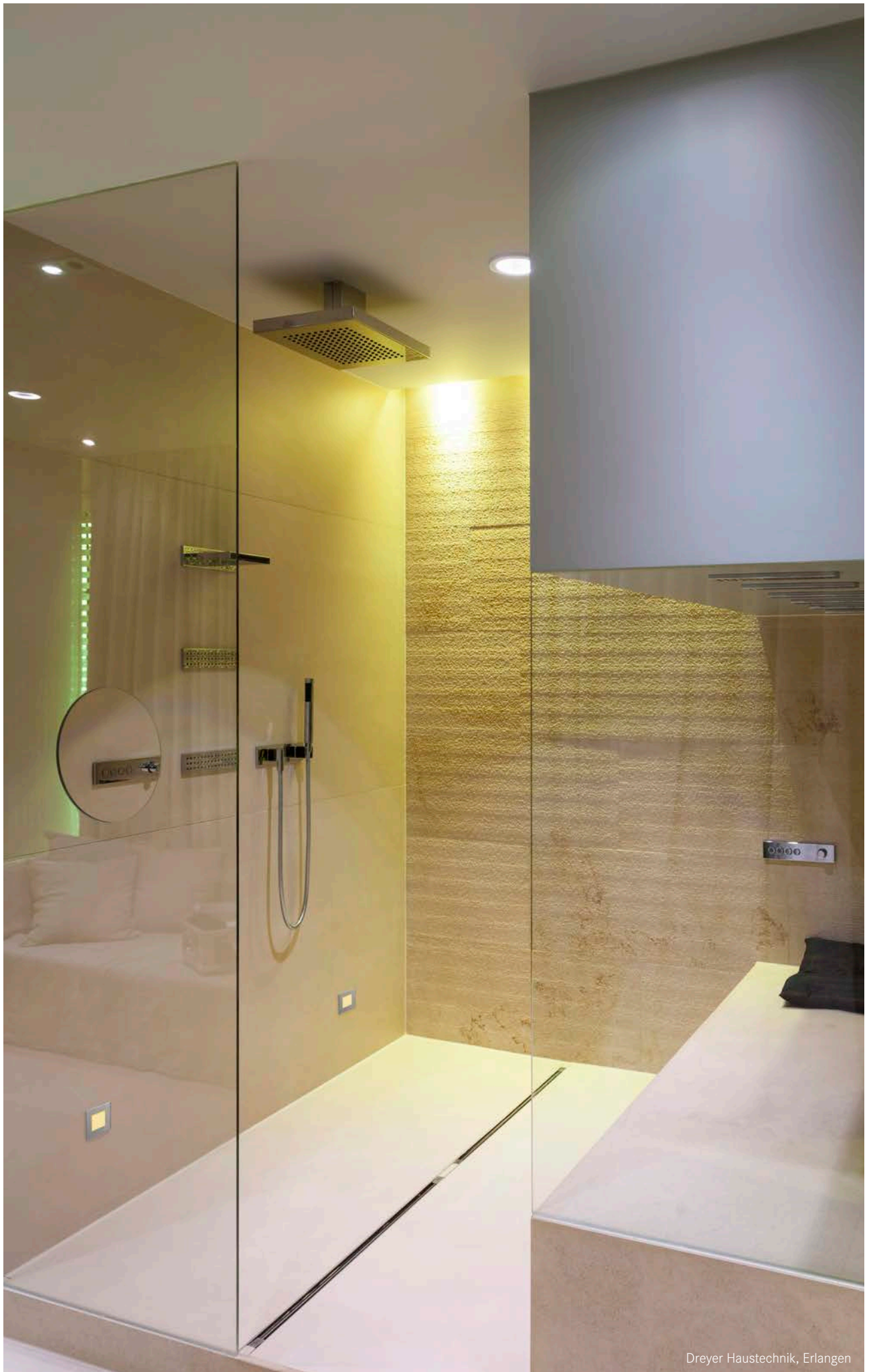

Dreyer Haustechnik, Erlangen

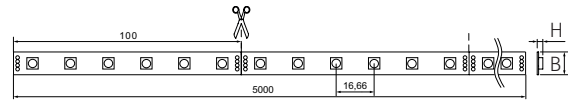

## QualityFlex® RGB 14,4 W/m

Flexible LED-Leiterplatte bestückt mit 300xSMD 5050 LED-RGB, Multicolour, Leistung: max. 72 W (14,4 W / m), Abstrahlwinkel: 120°, Breite: 10/12,7 mm, Länge: 5.000 mm, teilbar alle 100 mm, doppelseitiges 3M-Klebeband als Montagehilfe im Lieferumfang enthalten. Inkl. beidseitiger Anschlussleitung, Länge je 350 mm.

**Zur Wärmeableitung ist eine Montage auf Aluminiumprofilen unbedingt erforderlich** (ab S. 438).

### Elektrische Daten

Nennspannung:  
24 V DC

Schutzklasse:  
III

Leistungsaufnahme:  
14,4 W/m

LED Anzahl pro Meter:  
60

Strom:  
60 mA/Chip

Ansteuerung:  
Negativ (4-adrig)

### Mechanische Daten

Teilungsmaß:  
100 mm

Short Pitch:  
16,66 mm

max. Modullänge:  
5.000 mm

### Temperaturdaten



Umgebungstemperatur:  
-10 bis +40 °C

### Lichttechnische Daten

Abstrahlwinkel:  
120°

### Lichtfarbkategorie

RGB

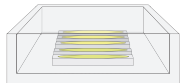
IP00	Artikel-Nr. 5 m	Preis €	Artikel-Nr. 100 mm	Preis €	Lichtfarbe	Lichtstrom/m	Maße [B x H]
	15203001	198,00	75203001	4,75	rot	ca. 160 lm	10 x 2,2 mm
					grün	ca. 430 lm	
					blau	ca. 80 lm	
			75998000	10,20	Konfektionierung bei Schutzart IP00		
IP60	Artikel-Nr. 5 m	Preis €	Artikel-Nr. 100 mm	Preis €	Lichtfarbe	Lichtstrom/m	Maße [B x H]
	15223001	249,00	75223001	6,00	rot	ca. 110 lm	10 x 2,5 mm
					grün	ca. 300 lm	
					blau	ca. 50 lm	
			75999000	15,30	Konfektionierung bei erhöhter Schutzart IP6...		
IP67	Artikel-Nr. 5 m	Preis €	Artikel-Nr. 100 mm	Preis €	Lichtfarbe	Lichtstrom/m	Maße [B x H]
	15273001	279,00	75273001	6,70	rot	ca. 100 lm	12,7 x 5 mm
					grün	ca. 280 lm	
					blau	ca. 50 lm	
			75999000	15,30	Konfektionierung bei erhöhter Schutzart IP6...		

\*Spezialprodukt: Achtung! Das Produkt mit der Lichtfarbe rot, grün oder blau ist ein Spezialprodukt. Dieses Produkt, mit diesen Lichtfarben, dient der farbigen Beleuchtung. Die Spektralverteilung des Lichts dient dazu, das Aussehen von beleuchteten Szenen oder beleuchteten Objekten zusätzlich zu ihrer Sichtbarmachung zu verändern. Das Produkt ist nicht zur Verwendung in anderen Anwendungen bestimmt. Das Spezialprodukt ist zur Raumbeleuchtung im Haushalt nicht geeignet.





Privatloft, Sundern

## Anwendungsbereich

Einzelfarben oder Farbmischung über die Farbkanäle Rot, Grün, Blau für dekorative sowie Akzentbeleuchtungen von Lichtvouten, Linearanwendungen und Hinterleuchtungen wie z.B. Möbeln, Regalen, Vitrinen, Schattenfugen und vielem mehr. Optimiert für den Einsatz mit Brumberg RGB-Steuerungen.

## Netzgerät

Zugehörige Netzgeräte finden Sie ab Seite 668



## Steuerung

Steuerungen für alle Signalvarianten finden Sie ab Seite 671



KNX

DALI

1-10V

DMX

WIRELESS

## Weiteres Zubehör

Einspeisung, Verbinder, Direktverbinder und Silikon-Endkappen finden Sie ab Seite 475



## Homogene Ausleuchtung durch Profilabdeckung

Siehe QualityFlex®-Quick-Finder Seite 436 / 437.

### Geeignete Anbauprofile

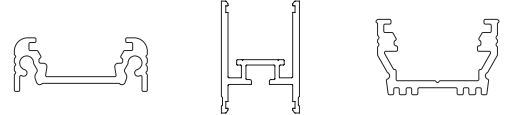

Seite 438  
IP00

Seite 439  
IP00 | IP60

Seite 440  
IP00 | IP60



Seite 441  
IP00 | IP60 | IP67

Seite 444  
IP00 | IP60 | IP67

### Geeignete Einbauprofile

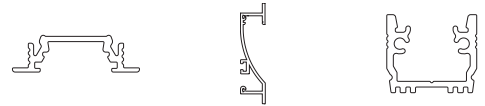

Seite 447  
IP00

Seite 448  
IP00 | IP60

Seite 449  
IP00 | IP60

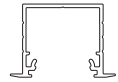
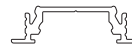

Seite 450  
IP00 | IP60

Seite 452  
IP00 | IP60 | IP67

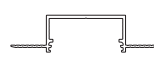

Seite 454  
IP00 | IP60 | IP67

Seite 455  
IP00 | IP60 | IP67

### Geeignete Anbau-Eckprofile



Seite 456  
IP00

Seite 458  
IP00 | IP60 | IP67



Seite 459  
IP00 | IP60

### Geeignete Spezialprofile



Seite 463  
IP00

Seite 464  
IP00 | IP60

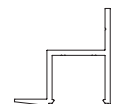

Seite 467  
IP00 | IP60

Seite 468  
IP00 | IP60 | IP67

Seite 469  
IP00 | IP60 | IP67



Seite 470  
IP00 | IP60 | IP67

Seite 471  
IP00 | IP60



Golfhotel, Stromberg



## LED-RGB-Sternenhimmel-Set

Bestehend aus:

- 1 x Projektor - 13,8 W Power-LED (L 270 x B 155 x H 100 mm),
- 1 x Funkfernbedienung
- 1 x Faserbündel konfektioniert 200-teilig:
  - 50 x Ø 1,0 mm, Länge= 1.000 mm
  - 50 x Ø 1,0 mm, Länge= 1.500 mm
  - 50 x Ø 1,0 mm, Länge= 2.000 mm
  - 50 x Ø 1,0 mm, Länge= 2.500 mm
- Inkl. 1.500 mm Anschlussleitung mit Schukostecker
- Inkl. Netzgerät zum Anschluss an 230 V-Netzspannung, ohne Lüfter (somit keine Geräusentwicklung)
- LED-Farbsteuerung mit Funk-Fernbedienung, Funkfrequenz: 869,5 MHz, Sendeleistung (Ps) < 0 dBm, Reichweite (Sichtverbindung): bis zu ca. 5 m

Funktionsumfang:

- Ein / Aus
  - Weißlicht-Auswahltaete (ww / nw / w)
  - RGB-Farbwechsel über Touchwheel
  - Dimmtasten für rot / grün / blau / weiß
  - Dimmung der eingestellten Lichtfarbe
  - Speichertasten S1 / S2
  - Farbverlauf: Start / Stopp
  - Farbverlauf: Geschwindigkeit
- Das Set ist für eine Fläche von ca. 4-5 m<sup>2</sup> ausgelegt.

Energieeffizienzklasse: Spezialprodukt \*

Artikel-Nr.	Lichtfarbe	Preis €
48221001	RGB	1.028,00

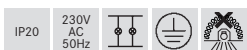

Spezialprodukt \* (Details siehe Seite 537)



### LED-RGB-Sternenhimmel-Set

Bestehend aus:

- 1 x Projektor - 1 x LED-RGB-Multi-Colour (1,0 W) (L 180 x B 65 x H 35 mm), inkl. Konverter zum 230 V-Direktanschluss
  - 1 x Faserbündel konfektioniert 75-teilig: 75 x Ø 1,0 mm, Länge: 1.500 mm
  - 1 x Funkfernbedienung, Reichweite (Sichtverbindung): ca. 5 m
  - Funktionen: Ein- / Ausschalten, Programmwahl, Direktanwahl von statischen Farben, Helligkeitsanpassung
  - inkl. 1.500 mm Anschlussleitung mit Schukostecker
  - ohne Lüfter (somit keine Geräuschentwicklung)
- Das Set ist für eine Fläche von ca. 1-2 m<sup>2</sup> ausgelegt.

**Energieeffizienzklasse: Spezialprodukt \***

Diese Leuchte enthält eingebaute LED-Lampen. Die Lampen können in der Leuchte nicht ausgetauscht werden.

Artikel-Nr.	Lichtfarbe	Preis €
48222001	RGB	319,00

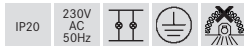

Spezialprodukt \* (Details siehe Seite 537)



### LED-RGB-Sternenhimmel-Set

Bestehend aus:

- 1 x Projektor - 1 x LED-RGB-Multi-Colour (1,0 W) (L 180 x B 65 x H 35 mm),
  - inkl. Konverter zum 230 V-Direktanschluss
  - 1 x Faserbündel konfektioniert 100-teilig: 30 x Ø 0,5 mm, 40 x Ø 0,75 mm, 20 x Ø 1,0 mm, 10 x Ø 1,5 mm
  - Länge: je 1.500 mm
  - 1 x Funkfernbedienung, Reichweite (Sichtverbindung): ca. 5 m
  - Funktionen: Ein- / Ausschalten, Programmwahl, Direktanwahl von statischen Farben, Helligkeitsanpassung
  - inkl. 1.500 mm Anschlussleitung mit Schukostecker
  - ohne Lüfter (somit keine Geräuschentwicklung)
- Das Set ist für eine Fläche von ca. 2 m<sup>2</sup> ausgelegt.

**Energieeffizienzklasse: Spezialprodukt \***

Diese Leuchte enthält eingebaute LED-Lampen. Die Lampen können in der Leuchte nicht ausgetauscht werden.

Artikel-Nr.	Lichtfarbe	Preis €
48224001	RGB	419,00

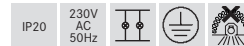

Spezialprodukt \* (Details siehe Seite 537)



Privathaus, Bonn

# 3

## Produktsysteme **Fasertechnik**



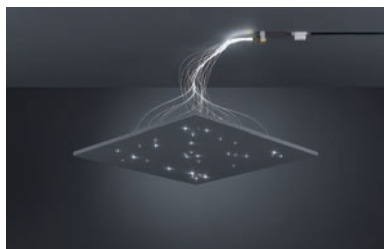
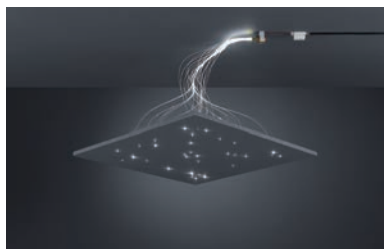

### LED-Sternenhimmel-Set

- Bestehend aus:
- 1x Mini-Projektor - 1 W Power-LED (D 26 x L 35 mm)
  - 1x Faserbündel konfektioniert 33-teilig: 33 x Ø 1,0 mm, Länge: 1.000 mm
  - Inkl. Konverter für Power-LED (L 52 x B 30 x H 23 mm) zum Anschluss an 230 V-Netzspannung
  - Ohne Lüfter (somit keine Geräusentwicklung)

Die gezeigte Deckenplatte ist nicht im Lieferumfang enthalten. Zwei dieser Sets sind für eine Fläche von ca. 1 m<sup>2</sup> ausgelegt.

**Energieeffizienzklasse: Spezialprodukt \***  
 Diese Leuchte enthält eingebaute LED-Lampen. Die Lampen können in der Leuchte nicht ausgetauscht werden.

Artikel-Nr.	Lichtfarbe	Preis €
9513W	6500 K	135,20
9513WW	3000 K	135,20

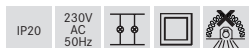

Spezialprodukt \* (Details siehe Seite 537)  
 Andere Lichtfarben auf Anfrage lieferbar.

### LED-Sternenhimmel-Set

- Bestehend aus:
- 1 x Mini-Projektor - 1 W Power-LED (D 26 x L 35 mm)
  - 1 x Faserbündel: 50-teilige Mischfaser
  - 15 x Ø 0,5 mm, Länge: 1.000 mm, 20 x Ø 0,75 mm, Länge: 1.000 mm, 10 x Ø 1,0 mm, Länge: 1.000 mm, 5 x Ø 1,5 mm, Länge: 1.000 mm
  - Inkl. Konverter für Power-LED (L 52 x B 30 x H 23 mm) zum Anschluss an 230 V-Netzspannung
  - Ohne Lüfter (somit keine Geräusentwicklung)

Die gezeigte Deckenplatte ist nicht im Lieferumfang enthalten. Das Set ist für eine Fläche von ca. 1 m<sup>2</sup> ausgelegt.

**Energieeffizienzklasse: Spezialprodukt \***  
 Diese Leuchte enthält eingebaute LED-Lampen. Die Lampen können in der Leuchte nicht ausgetauscht werden.

Artikel-Nr.	Lichtfarbe	Preis €
9510W	6500 K	166,90
9510WW	3000 K	166,90

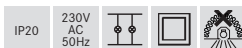

Spezialprodukt \* (Details siehe Seite 537)  
 Andere Lichtfarben auf Anfrage lieferbar.



### LED-Sternenhimmel-Set

- Bestehend aus:
- 1x Projektor - 20 W Power-LED (L 290 x B 105 x H 105 mm),
  - 1x Faserbündel konfektioniert 200-teilig:
  - 100 x Ø 1,0 mm, Länge: 1.500 mm
  - 100 x Ø 1,0 mm, Länge: 3.000 mm
  - Lichtfarbe: neutralweiß (4000 K)
  - Inkl. 1.500 mm Anschlussleitung mit Schukostecker
  - Inkl. Konverter zum Anschluss an 230 V-Netzspannung
  - Ohne Lüfter (somit keine Geräusentwicklung)

Das Set ist für eine Fläche von ca. 4-5 m<sup>2</sup> ausgelegt.

**Energieeffizienzklasse: Spezialprodukt \***

Diese Leuchte enthält eingebaute LED-Lampen. Die Lampen können in der Leuchte nicht ausgetauscht werden.

Artikel-Nr.	Lichtfarbe	Preis €
48210004	4000 K	785,50

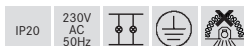

Spezialprodukt \* (Details siehe Seite 537)



### LED-Sternenhimmel-Set

- Bestehend aus:
- 1 x Projektor - 1 x Power-LED (1,0 W) (L 180 x B 65 x H 35 mm)
  - 1 x Faserbündel konfektioniert 100-teilig (Länge: je 1.500 mm):
  - 30 x Ø 0,5 mm
  - 40 x Ø 0,75 mm
  - 20 x Ø 1,0 mm
  - 10 x Ø 1,5 mm
  - Inkl. 1.500 mm Anschlussleitung mit Schukostecker
  - Inkl. Konverter zum Anschluss an 230 V-Netzspannung
  - Ohne Lüfter (somit keine Geräusentwicklung)

Das Set ist für eine Fläche von ca. 2-3 m<sup>2</sup> ausgelegt.

**Energieeffizienzklasse: A bis C**

Diese Leuchte enthält eingebaute LED-Lampen. Die Lampen können in der Leuchte nicht ausgetauscht werden.

Artikel-Nr.	Lichtfarbe	Preis €
48211005	6500 K	284,10
48211003	3000 K	284,10

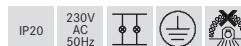

Spezialprodukt \* (Details siehe Seite 537)  
Andere Lichtfarben auf Anfrage lieferbar.



## LED-RGB-Sternenhimmel-Set

Bestehend aus:

- 1 x Projektor - 13,8 W Power-LED (L 270 x B 155 x H 100 mm),
- 1 x Funkfernbedienung
- 1 x Faserbündel konfektioniert 200-teilig:
  - 50 x Ø 1,0 mm, Länge= 1.000 mm
  - 50 x Ø 1,0 mm, Länge= 1.500 mm
  - 50 x Ø 1,0 mm, Länge= 2.000 mm
  - 50 x Ø 1,0 mm, Länge= 2.500 mm
- Inkl. 1.500 mm Anschlussleitung mit Schukostecker
- Inkl. Netzgerät zum Anschluss an 230 V-Netzspannung, ohne Lüfter (somit keine Geräusentwicklung)
- LED-Farbsteuerung mit Funk-Fernbedienung, Funkfrequenz: 869,5 MHz, Sendeleistung (Ps) < 0 dBm, Reichweite (Sichtverbindung): bis zu ca. 5 m

Funktionsumfang:

- Ein / Aus
- Weißlicht-Auswahltaete (ww / nw / w)
- RGB-Farbwechsel über Touchwheel
- Dimmtasten für rot / grün / blau / weiß
- Dimmung der eingestellten Lichtfarbe
- Speichertasten S1 / S2
- Farbverlauf: Start / Stopp
- Farbverlauf: Geschwindigkeit

Das Set ist für eine Fläche von ca. 4-5 m<sup>2</sup> ausgelegt.

**Energieeffizienzklasse: Spezialprodukt \***

Diese Leuchte enthält eingebaute LED-Lampen.  
Die Lampen können in der Leuchte nicht ausgetauscht werden.

Artikel-Nr.	Lichtfarbe	Preis €
48221001	RGB	1.028,00

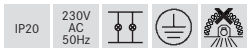

Spezialprodukt \* (Details siehe Seite 537)





### LED-RGB-Sternenhimmel-Set

Bestehend aus:

- 1 x Projektor - 1 x LED-RGB-Multi-Colour (1,0 W) (L 180 x B 65 x H 35 mm), inkl. Konverter zum Anschluss an 230 V-Netzspannung
- 1 x Faserbündel konfektioniert 75-teilig: 75 x Ø 1,0 mm, Länge: 1.500 mm
- 1 x Funkfernbedienung, Reichweite (Sichtverbindung): ca. 5 m

Funktionen:

- Ein- / Ausschalten, Programmwahl, Direktanwahl von statischen Farben, Helligkeitsanpassung
- inkl. 1.500 mm Anschlussleitung mit Schukostecker
- ohne Lüfter (somit keine Geräusentwicklung)

Das Set ist für eine Fläche von ca. 1-2 m<sup>2</sup> ausgelegt.

**Energieeffizienzklasse: Spezialprodukt \***

Diese Leuchte enthält eingebaute LED-Lampen. Die Lampen können in der Leuchte nicht ausgetauscht werden.

Artikel-Nr.	Lichtfarbe	Preis €
48222001	RGB	319,00

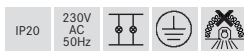

Spezialprodukt \* (Details siehe Seite 537)



### LED-RGB-Sternenhimmel-Set

Bestehend aus:

- 1 x Projektor - 1 x LED-RGB-Multi-Colour (1,0 W) (L 180 x B 65 x H 35 mm), inkl. Konverter zum Anschluss an 230 V-Netzspannung
- 1 x Faserbündel konfektioniert 100-teilig: 30 x Ø 0,5 mm, 40 x Ø 0,75 mm, 20 x Ø 1,0 mm, 10 x Ø 1,5 mm
- Länge: je 1.500 mm
- 1 x Funkfernbedienung, Reichweite (Sichtverbindung): ca. 5 m

Funktionen:

- Ein- / Ausschalten, Programmwahl, Direktanwahl von statischen Farben, Helligkeitsanpassung
- inkl. 1.500 mm Anschlussleitung mit Schukostecker
- ohne Lüfter (somit keine Geräusentwicklung)

Das Set ist für eine Fläche von ca. 2 m<sup>2</sup> ausgelegt.

**Energieeffizienzklasse: Spezialprodukt \***

Diese Leuchte enthält eingebaute LED-Lampen. Die Lampen können in der Leuchte nicht ausgetauscht werden.

Artikel-Nr.	Lichtfarbe	Preis €
48224001	RGB	419,00

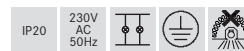

Spezialprodukt \* (Details siehe Seite 537)

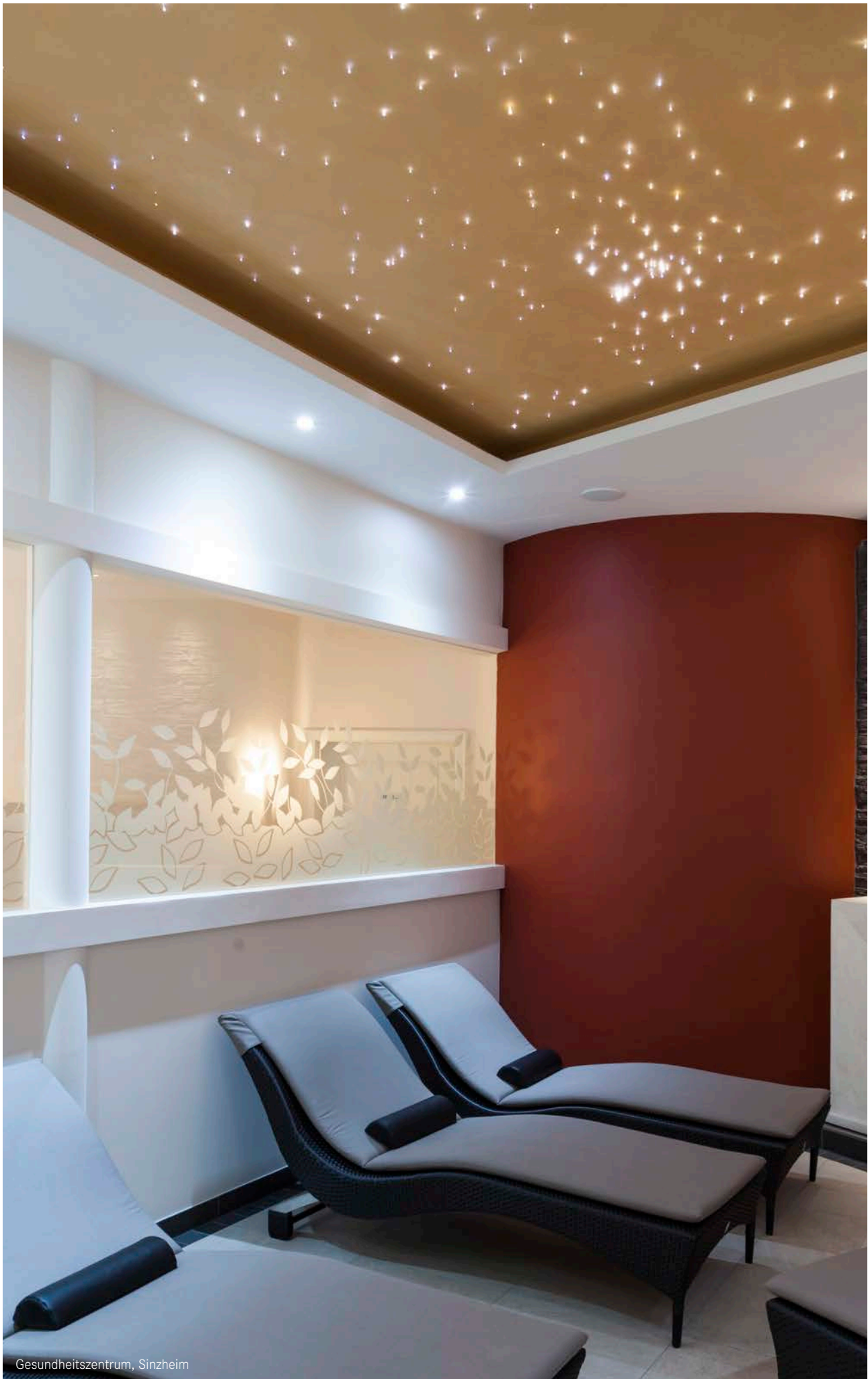

Gesundheitszentrum, Sinzheim



## LED-Faser-Projektor

Bestehend aus:

- 1 x Projektor - 3,6 W LED (L 145 x B 80 x H 70 mm), Gehäusematerial: Stahl, Gehäusefarbe: schwarz
- Inkl. Leuchtmittel: 3 x LED (3 x 1,2 W) weiß bzw. warmweiß
- Inkl. 1.500 mm Anschlussleitung mit Schukostecker
- Inkl. Konverter zum Anschluss an 230 V-Netzspannung
- Ohne Lüfter (somit keine Geräusentwicklung)

**Energieeffizienzklasse: Spezialprodukt \***

Diese Leuchte enthält eingebaute LED-Lampen. Die Lampen können in der Leuchte nicht ausgetauscht werden.

Artikel-Nr.	Lichtfarbe	Preis €
9419W	6500 K	252,40
9419WW	3000 K	252,40

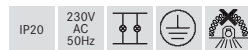

Spezialprodukt \* (Details siehe Seite 537)



## LED-RGB-Faser-Projektor

Bestehend aus:

- 1 x LED-RGB-Projektor - 13,8 W LED-Multi-Colour (L 270 x B 155 x H 100 mm), inkl. Funk-Fernbedienung, Gehäusematerial: Stahl, Gehäusefarbe: schwarz
- Inkl. Leuchtmittel: 1 x LED 13,8 W Multi-Colour RGB
- Inkl. 1.500 mm Anschlussleitung mit Schukostecker
- Inkl. Netzgerät zum Anschluss an 230 V-Netzspannung
- Ohne Lüfter (somit keine Geräusentwicklung)

LED-Farbsteuerung mit Funk-Fernbedienung. Funkfrequenz 869,5 MHz, Sendeleistung (Ps) < 0 dBm, Reichweite (Sichtverbindung): bis zu ca. 5 m. Direkte Farbeinstellung über das Farbwahlrad der Fernbedienung. Helligkeitsanpassung von statischen Farben über ein separates Touch-Feld. Geschwindigkeitsänderung des Farbwechsels im laufenden Programm. Ein An- und Ausschalten des Projektors ist über die Fernbedienung möglich.

**Energieeffizienzklasse: Spezialprodukt \***

Diese Leuchte enthält eingebaute LED-Lampen. Die Lampen können in der Leuchte nicht ausgetauscht werden.

Artikel-Nr.	Lichtfarbe	Preis €
48202081	RGB	668,50

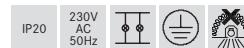

Spezialprodukt \* (Details siehe Seite 537)

## LED-Faser-Projektor

Bestehend aus:

- 1 x Projektor - 20 W LED (L 290 x B 105 x H 105 mm), Material: Stahl, Gehäusefarbe: schwarz
- Inkl. Leuchtmittel: LED, Lichtfarbe: neutralweiß (4000 K)
- Inkl. 1.500 mm Anschlussleitung mit Schukostecker
- Inkl. Konverter zum Anschluss an 230 V-Netzspannung
- Ohne Lüfter (somit keine Geräusentwicklung)

**Energieeffizienzklasse: Spezialprodukt \***

Diese Leuchte enthält eingebaute LED-Lampen. Die Lampen können in der Leuchte nicht ausgetauscht werden.

Artikel-Nr.	Lichtfarbe	Preis €
48201084	4000 K	505,80

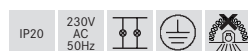

Spezialprodukt \* (Details siehe Seite 537)



### Faserkonnektor inkl. Konfektionierung

Grundelement zur Bündelung der Faser im Konnektorkopf.  
Inkl. ablängen, verschweißen, vergießen und polieren der Fasern.

Artikel-Nr.	Preis €
900000	230,30



### 1,0 mm Faser (S0), transparent, lfd. Meter

- Faser: Ø 1,0 mm
- Aktiver Kern: Ø 1,0 mm
- Min. Biegeradius: 5,0 mm
- Bohrdurchmesser: Ø 1,1 mm

Artikel-Nr.	Preis €
910000	1,30



### 2,0 mm Faser (S2), transparent, lfd. Meter

- Faser: Ø 2,0 mm
- Aktiver Kern: Ø 2,0 mm
- Min. Biegeradius: 10,0 mm
- Bohrdurchmesser: Ø 2,2 mm

Artikel-Nr.	Preis €
910200	6,30



### 3,0 mm Faser (S3), transparent, lfd. Meter

- Faser: Ø 3,0 mm
- Aktiver Kern: Ø 3,0 mm
- Min. Biegeradius: 15,0 mm
- Bohrdurchmesser: Ø 3,2 mm

Artikel-Nr.	Preis €
910400	13,90



### 1,0 mm Faser (S1M), ummantelt, lfd. Meter

- Faser: Ø 1,0 mm mit Schutzschlauch
- Aktiver Kern: Ø 1,0 mm
- Gesamtdurchmesser: Ø 3,0 mm
- Min. Biegeradius: 10,0 mm
- Bohrdurchmesser: Ø 1,9 mm

Artikel-Nr.	Preis €
910100	8,10



### 2,0 mm Faser (S2M), ummantelt, lfd. Meter

- Faser: Ø 2,0 mm mit Schutzschlauch
- Aktiver Kern: Ø 2,0 mm
- Gesamtdurchmesser: Ø 4,0 mm
- Min. Biegeradius: 15,0 mm
- Bohrdurchmesser: Ø 2,9 mm

Artikel-Nr.	Preis €
910300	10,80



### 3,0 mm Faser (S3M), ummantelt, lfd. Meter

- Faser: Ø 3,0 mm mit Schutzschlauch
- Aktiver Kern: Ø 3,0 mm
- Gesamtdurchmesser: Ø 5,0 mm
- min. Biegeradius: 20,0 mm
- Bohrdurchmesser: Ø 3,9 mm

Artikel-Nr.	Preis €
910500	20,40



### Mischfaser (S50M), ummantelt, lfd. Meter

- 1 x Faserbündel 50-teilig, bestehend aus:
  - 15 x Ø 0,5 mm
  - 20 x Ø 0,75 mm
  - 10 x Ø 1,0 mm
  - 5 x Ø 1,5 mm
- Gesamtdurchmesser: Ø 10,0 mm
- min. Biegeradius: 25,0 mm

Artikel-Nr.	Preis €
910800	45,50



### Acryl-Austrittselement, für Faser S0

Material: Acryl,  
 Aussendurchmesser: Ø 5 mm,  
 Aufbauhöhe: 4 mm,  
 Einbautiefe ohne Faser: 8 mm,  
 Einbautiefe mit Faser: 25 mm,  
 Bohrdurchmesser: Ø 3 mm bis Ø 4 mm - je nach Material,  
 Befestigungsart: Kleben

Artikel-Nr.	Preis €
975100	1,70



### Acryl-Austrittselement, für Faser S2

Material: Acryl,  
 Aussendurchmesser: Ø 10 mm,  
 Aufbauhöhe: 4 mm,  
 Einbautiefe ohne Faser: 8 mm,  
 Einbautiefe mit Faser: 40 mm,  
 Bohrdurchmesser: Ø 7 mm bis Ø 8 mm - je nach Material,  
 Befestigungsart: Kleben

Artikel-Nr.	Preis €
975400	1,90

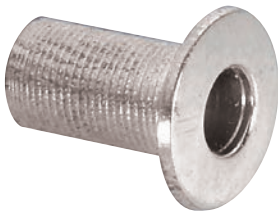

### Montagehülse zu 975 100

Material: Messing,  
 Aussendurchmesser: Ø 9 mm,  
 Materialstärke Außenring: 1 mm,  
 Einbautiefe ohne 975100: 8 mm,  
 Einbautiefe mit 975100: 20 mm,  
 Bohrdurchmesser: Ø 5 mm bis Ø 5,5 mm - je nach Material,  
 Befestigungsart: Kleben

Artikel-Nr.	Farbe	Preis €
9760.02	chrom	9,50



### Montagehülse zu 975400

Material: Messing,  
 Aussendurchmesser: Ø 14 mm,  
 Materialstärke Außenring: 1 mm,  
 Einbautiefe ohne 975400: 9 mm,  
 Einbautiefe mit 975400: 100 mm,  
 Bohrdurchmesser: Ø 9 mm bis Ø 10 mm - je nach Material,  
 Befestigungsart: Kleben

Artikel-Nr.	Farbe	Preis €
9761.02	chrom	10,10



### Montagehülse zu 9730.. / 9728.. / 9731.. / 9733..

Material: Messing,  
Bohrdurchmesser: Ø 12,7 - 13 mm - je nach Material,  
Länge: ca. 30 mm

Artikel-Nr.	Preis €
973500	6,60

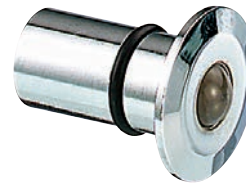

### Glaskugel-Austrittselement, für Faser S2 und S2M

Material: Messing / Glas,  
Aussendurchmesser: Ø 17,5 mm,  
Höhe ohne Glaskugel: 1,5 mm,  
Einbautiefe ohne Faser: 20 mm,  
Einbautiefe mit Faser: 100 mm,  
Bohrdurchmesser: Ø 10 mm,  
Befestigungsart: Kleben

Artikel-Nr.	Farbe	Preis €
9730.03	chrom matt	16,10
9730.05	gold	16,10
9730.15	nickel matt	16,10



### Austrittselement, für Faser S2 und S2M

Material: Messing,  
Aussendurchmesser: Ø 17,5 mm,  
Materialstärke Außenring: 1,5 mm,  
Einbautiefe ohne Faser: 20 mm,  
Einbautiefe mit Faser: 100 mm,  
Bohrdurchmesser: Ø 10 mm,  
Befestigungsart: Kleben

Artikel-Nr.	Farbe	Preis €
9728.03	chrom matt	13,40
9728.05	gold	14,40
9728.15	nickel matt	13,40



### Kristall-Austrittselement, für Faser S2 und S2M

Material: Messing / Kristallglas mit Facettenschliff,  
Aussendurchmesser: Ø 17,5 mm,  
Höhe ohne Kristall: 1,5 mm,  
Einbautiefe ohne Faser: 20 mm,  
Einbautiefe mit Faser: 100 mm,  
Bohrdurchmesser: Ø 10 mm,  
Befestigungsart: Kleben

Artikel-Nr.	Farbe	Preis €
9731.03	chrom matt	18,30
9731.05	gold	18,30
9731.15	nickel matt	18,30



### Kristall-Austrittselement, für Faser S2 und S2M

Material: Messing / Kristallglas mit Facettenschliff,  
 Aussendurchmesser: Ø 17,5 mm,  
 Höhe ohne Kristall: 1,5 mm,  
 Einbautiefe ohne Faser: 20 mm,  
 Einbautiefe mit Faser: 100 mm,  
 Bohrdurchmesser: Ø 10 mm,  
 Befestigungsart: Kleben

Artikel-Nr.	Farbe	Preis €
9733.03	chrom matt	24,50
9733.05	gold	24,50
9733.15	nickel matt	24,50



### Kleber für Faser-Austrittselemente

1 x Weicon „Contact-Kleber“, 12 g,  
 geeignet zur Verklebung von Lichtaustrittselementen  
 im Deckenbereich, NICHT geeignet zur Verklebung  
 der eigentlichen PMMA-Faser!

Artikel-Nr.	Preis €
48290000	20,60



### Fasertechnik-Installationskit

- Bestehend aus:
- 1x Schneidwerkzeug zur Kürzung der Faser S0, S2 und S3
  - 1x Bohrersatz bestehend aus 10 Bohrern 1,1 mm für Faser S0
  - 1x Holzleim zur Verklebung von PMMA-Fasern
  - 1x 2-Komponenten-Kleber zur Verklebung von PMMA-Fasern

Artikel-Nr.	Preis €
90199	126,70



## Lichtleitertechnik

Effektiv Räume inszenieren mit PMMA-Kunststoff-Faser

### 1. Die Lichtquelle (230V AC / 50 Hz)

- Gehäuse „steckerfertig“ zum Anschluss an eine konventionelle 230V-Steckdose
- LED-Technik mit geringem Energieverbrauch und hoher Lebensdauer
- Kompakte Bauweise
- dimmbar und steuerbar mit unterschiedlichen Ansteuerungstechniken
- Farbsteuerung

### 2. Die Faser

- Natürlicher Lichttransport
- Hohe Flexibilität durch kleinen Biegeradius
- Maximale Anzahl der Fasern pro Projektor  
500 x S0 (Ø 1,0 mm); 150 x S2 (Ø 2,0 mm);  
50 x S3 (Ø 3,0 mm)
- Kombination verschiedener Fasern ist möglich (auf Anfrage)

### 3. Die Endstücke

- Potentialfrei
- Temperaturfreies Licht
- Keine UV- / IR-Strahlung
- Einfache Montage
- Große Auswahl an dekorativen und technischen Endstücken



### Maximale Bündelung Stück Fasern pro Konnektor

S0	S2	S3	S1M	S2M	S3M	S50M
500	150	50	300	130	40	8

## Faserinstallation

Fünf einfache Schritte zum Sternenhimmel



- **1. Lichtpunkte verteilen und Löcher bohren**  
Bei Deckengrößen bis 10 m<sup>2</sup> empfehlen wir 50 Fasern/m<sup>2</sup>, darüber hinaus reichen 30 bis 40 Fasern/m<sup>2</sup>. Einfache Installation der Faser; z.B. bei 1,0 mm Faserstärke Bohrung von 1,1 mm vornehmen. Damit die Sichtseite nicht ausbricht, bohren Sie die Löcher bitte von der Sichtseite.
- **2. Fasern in die Löcher stecken.**  
Lassen Sie die Faser ausreichend überstehen. Die Fasern werden später gekürzt.
- **3. Fasern oberhalb der Deckenplatte verkleben.**
- **4. Evtl. Deckenanstrich vornehmen.**
- **5. Fasern unterhalb der Deckenplatte kürzen (3-5 mm herausstehen lassen).**

## Spezialprodukt

### Anwendungsgebiete

#### Innenbereich:

Büros, Aufzüge, Lobbies, Handläufe, Sternenhimmel, Richtungszeichen, Allroundbeleuchtung

#### Außenbereich (ummantelte Fasern verwenden!):

Fassaden, Treppen, Säulen, Vordächer, Brunnen, Werbeschilder, Wegweiser

#### Öffentliche Zonen:

Kunsthallen, Museen, Parks, Stadien, Brücken, Flughäfen, Kirchen, Krankenhäuser

## Spezialprodukt faseroptische Beleuchtungssysteme

Verwendungszweck: Das Prinzip der faseroptischen Beleuchtungssysteme ist die Übertragung des Lichts durch ein Lichtleiterbündel. Diese Systeme dienen der dekorativen Beleuchtung. Anwendung findet es hier, für den Aufbau eines "künstlerischen Sternenhimmels".

Eine andere Anwendung, außerhalb dieses Verwendungszwecks ist nicht erlaubt.

Dieses Produkt ist zur Raumbeleuchtung im Haushalt nicht geeignet.

### Installation faseroptischer Anlagen

- Der Projektor sollte so positioniert werden, dass ein Leuchtmitteltausch jederzeit möglich ist.
- Bei der Projektierung der Anlage ist der Projektor möglichst zentral anzuordnen, um die Faserlänge gering zu halten.
- Zur problemlosen Installation des Bündels sollte an der Konnektor-Eingangsseite 300 mm Freiraum vorhanden sein.
- Der Anschluss kann über einen Deckenanschluss oder über eine Steckdose erfolgen.
- Beachten Sie, dass der Faserendpunkt keinen Temperaturen über 90 °C ausgesetzt wird.
- Die Faser darf ausschließlich mit Klebern aus unserem Sortiment fixiert werden. Siehe Seite 536, Artikel 90199



DEVELOPED BY  
**INSTA**

FEATURED BY  
**GIRA & JUNG**

MEMBER  
**BRUMBERG**

# 3

## Produktsysteme **Plug & Light**



Die Lichtsteckdose.

### **Eine neue Art der flexiblen Lichtgestaltung.**

Verschiedene Leuchtenfamilien als Deckenanbau-, Pendel- und  
Wandanbau-Variante in durchgängigem Design

Einfaches und sicheres Einsetzen der Leuchten mittels Magnet

Jede Leuchte ist anschlaglos um 360° drehbar und  
im Betrieb austauschbar

In jede handelsübliche europäische Einbaudose einsetzbar

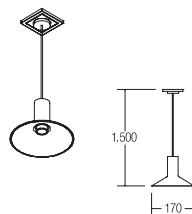
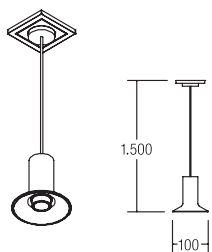
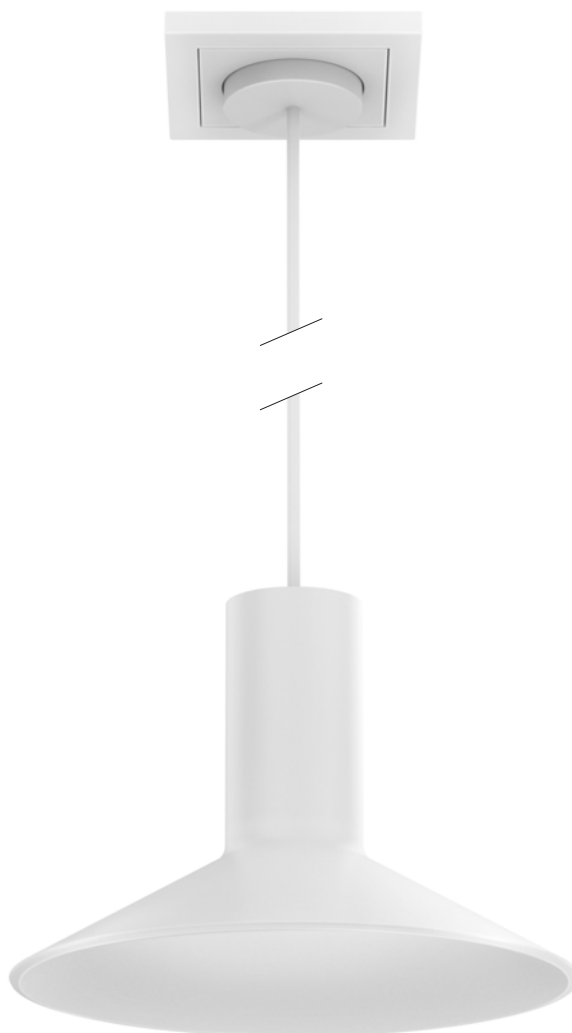

### Plug & Light LED-Pendelleuchte GRAMMO

Achtung: nur zu verwenden in Kombination mit dem Plug & Light-System der Firmen GIRA und JUNG. Dimmfunktion über entsprechende Komponenten aus dem Hause GIRA oder JUNG abrufbar.

Leuchtmittel: LED, Farbwiedergabe: CRI > 85, Leistung: 4 W, Abstrahlwinkel: 35°, Material: Aluminium / Glas, Lieferung: inkl. Pendelabhängung 1.500 mm

**Energieeffizienzklasse: A++ bis A**  
Diese Leuchte enthält eingebaute LED-Lampen. Die Lampen können in der Leuchte nicht ausgetauscht werden.

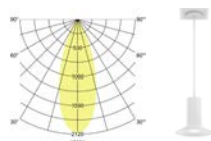

### Plug & Light LED-Pendelleuchte GRAMMO

Achtung: nur zu verwenden in Kombination mit dem Plug & Light-System der Firmen GIRA und JUNG. Dimmfunktion über entsprechende Komponenten aus dem Hause GIRA oder JUNG abrufbar.

Leuchtmittel: LED, Farbwiedergabe: CRI > 85, Leistung: 8 W, Abstrahlwinkel: 35°, Material: Aluminium / Glas, Lieferung: inkl. Pendelabhängung 1.500 mm

**Energieeffizienzklasse: A++ bis A**  
Diese Leuchte enthält eingebaute LED-Lampen. Die Lampen können in der Leuchte nicht ausgetauscht werden.

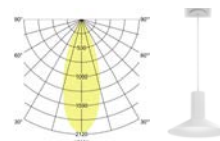

Artikel-Nr.	Farbe	Lichtstrom	Lichtfarbe	Preis €
12713173	strukturweiß	200 lm	3000 K	239,00



Dieser Artikel unterliegt der Rabattgruppe 2!  
Design: Alexander Grimm (Lounge Design)

Artikel-Nr.	Farbe	Lichtstrom	Lichtfarbe	Preis €
12723173	strukturweiß	400 lm	3000 K	249,00



Dieser Artikel unterliegt der Rabattgruppe 2!  
Design: Alexander Grimm (Lounge Design)

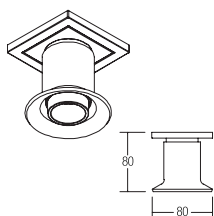

### Plug & Light LED-Deckenanbauleuchte GRAMMO

Achtung: nur zu verwenden in Kombination mit dem Plug & Light-System der Firmen GIRA und JUNG. Dimmfunktion über entsprechende Komponenten aus dem Hause GIRA oder JUNG abrufbar.

Leuchtmittel: LED, Farbwiedergabe: CRI > 85, Leistung: 8 W, Abstrahlwinkel: 35°, Material: Aluminium / Glas

**Energieeffizienzklasse: A++ bis A**

Diese Leuchte enthält eingebaute LED-Lampen. Die Lampen können in der Leuchte nicht ausgetauscht werden.

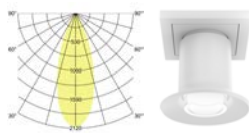

Artikel-Nr.	Farbe	Lichtstrom	Lichtfarbe	Preis €
12703173	strukturweiß	400 lm	3000 K	229,00



Dieser Artikel unterliegt der Rabattgruppe 2!  
Design: Alexander Grimm (Lounge Design)

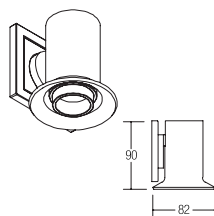

### Plug & Light LED-Wandanbauleuchte GRAMMO

Achtung: nur zu verwenden in Kombination mit dem Plug & Light-System der Firmen GIRA und JUNG. Dimmfunktion über entsprechende Komponenten aus dem Hause GIRA oder JUNG abrufbar.

Leuchtmittel: LED, Farbwiedergabe: CRI > 85, Leistung: 4 W, Abstrahlwinkel: 35°, Material: Aluminium / Glas

**Energieeffizienzklasse: A++ bis A**

Diese Leuchte enthält eingebaute LED-Lampen. Die Lampen können in der Leuchte nicht ausgetauscht werden.

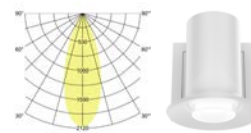

Artikel-Nr.	Farbe	Lichtstrom	Lichtfarbe	Preis €
10703173	strukturweiß	200 lm	3000 K	239,00



Dieser Artikel unterliegt der Rabattgruppe 2!  
Design: Alexander Grimm (Lounge Design)

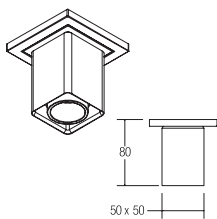

### Plug & Light LED-Deckenanbauleuchte MINIQ

Achtung: nur zu verwenden in Kombination mit dem Plug & Light-System der Firmen GIRA und JUNG. Dimmfunktion über entsprechende Komponenten aus dem Hause GIRA oder JUNG abrufbar.

Leuchtmittel: LED, Farbwiedergabe: CRI > 85, Leistung: 8 W, Abstrahlwinkel: 35°, Material: Aluminium / Glas

**Energieeffizienzklasse: A++ bis A**  
Diese Leuchte enthält eingebaute LED-Lampen. Die Lampen können in der Leuchte nicht ausgetauscht werden.

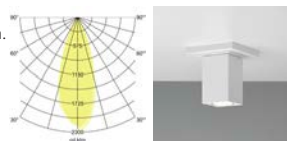

Artikel-Nr.	Farbe	Lichtstrom	Lichtfarbe	Preis €
12701173	strukturweiß	400 lm	3000 K	198,00

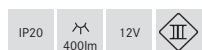

Dieser Artikel unterliegt der Rabattgruppe 2!  
Design: Alexander Grimm (Lounge Design)

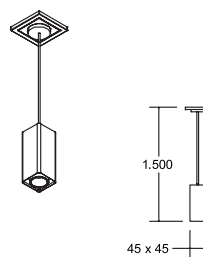

### Plug & Light LED-Pendelleuchte MINIQ

Achtung: nur zu verwenden in Kombination mit dem Plug & Light-System der Firmen GIRA und JUNG. Dimmfunktion über entsprechende Komponenten aus dem Hause GIRA oder JUNG abrufbar.

Leuchtmittel: LED, Farbwiedergabe: CRI > 85, Leistung: 4 W, Abstrahlwinkel: 35°, Material: Aluminium / Glas, Lieferung: inkl. Pendelabhangung 1.500 mm

**Energieeffizienzklasse: A++ bis A**  
Diese Leuchte enthalt eingebaute LED-Lampen. Die Lampen konnen in der Leuchte nicht ausgetauscht werden.

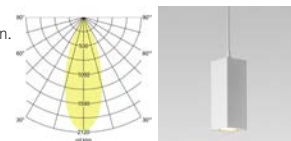

Artikel-Nr.	Farbe	Lichtstrom	Lichtfarbe	Preis €
12711173	strukturweiß	200 lm	3000 K	239,00



Dieser Artikel unterliegt der Rabattgruppe 2!  
Design: Alexander Grimm (Lounge Design)

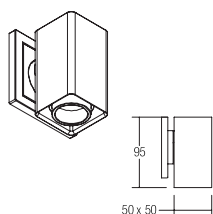

## Plug & Light LED-Wandanbauleuchte MINIQ

Achtung: nur zu verwenden in Kombination mit dem Plug & Light-System der Firmen GIRA und JUNG. Dimmfunktion über entsprechende Komponenten aus dem Hause GIRA oder JUNG abrufbar.

Leuchtmittel: LED, Farbwiedergabe: CRI > 85, Leistung: 4 W, Abstrahlwinkel: 35°, Material: Aluminium / Glas

### Energieeffizienzklasse: A++ bis A

Diese Leuchte enthält eingebaute LED-Lampen. Die Lampen können in der Leuchte nicht ausgetauscht werden.

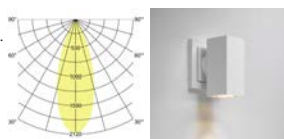

Artikel-Nr.	Farbe	Lichtstrom	Lichtfarbe	Preis €
10701173	strukturweiß	200 lm	3000 K	219,00

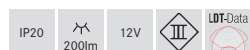

Dieser Artikel unterliegt der Rabattgruppe 2!  
Design: Alexander Grimm (Lounge Design)

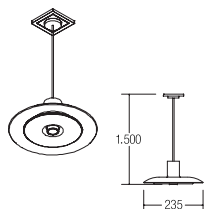

### Plug & Light LED-Pendelleuchte BOWL

Achtung: nur zu verwenden in Kombination mit dem Plug & Light-System der Firmen GIRA und JUNG. Dimmfunktion über entsprechende Komponenten aus dem Hause GIRA oder JUNG abrufbar.

Leuchtmittel: LED, Farbwiedergabe: CRI > 85, Leistung: 7 W, Abstrahlwinkel: 35°, Material: Aluminium / Glas, Lieferung: inkl. Pendelabhängung 1.500 mm

**Energieeffizienzklasse: A++ bis A**  
 Diese Leuchte enthält eingebaute LED-Lampen. Die Lampen können in der Leuchte nicht ausgetauscht werden.

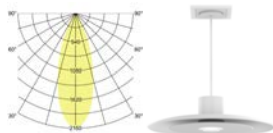

Artikel-Nr.	Farbe	Lichtstrom	Lichtfarbe	Preis €
12717173	strukturweiß	480 lm	3000 K	279,00



Dieser Artikel unterliegt der Rabattgruppe 2!  
 Design: Alexander Grimm (Lounge Design)



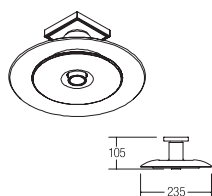

### Plug & Light LED-Deckenanbauleuchte BOWL

Achtung: nur zu verwenden in Kombination mit dem Plug & Light-System der Firmen GIRA und JUNG. Dimmfunktion über entsprechende Komponenten aus dem Hause GIRA oder JUNG abrufbar.

Leuchtmittel: LED, Farbwiedergabe: CRI > 85, Leistung: 7 W, Abstrahlwinkel: 35°, Material: Aluminium / Glas

#### Energieeffizienzklasse: A++ bis A

Diese Leuchte enthält eingebaute LED-Lampen. Die Lampen können in der Leuchte nicht ausgetauscht werden.

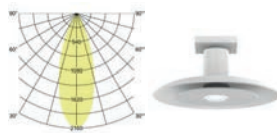

Artikel-Nr.	Farbe	Lichtstrom	Lichtfarbe	Preis €
12707173	strukturweiß	480 lm	3000 K	269,00

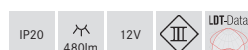

Dieser Artikel unterliegt der Rabattgruppe 2!  
Design: Alexander Grimm (Lounge Design)

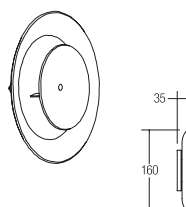

### Plug & Light LED-Wandanbauleuchte BOWL

Achtung: nur zu verwenden in Kombination mit dem Plug & Light-System der Firmen GIRA und JUNG. Schaltbar.

Leuchtmittel: LED, Farbwiedergabe: CRI > 85, Leistung: 3 W, Material: Aluminium

#### Energieeffizienzklasse: A++ bis A

Diese Leuchte enthält eingebaute LED-Lampen. Die Lampen können in der Leuchte nicht ausgetauscht werden.

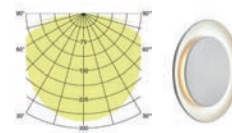

Artikel-Nr.	Farbe	Lichtstrom	Lichtfarbe	Preis €
10707173	strukturweiß	130 lm	3000 K	189,00



Dieser Artikel unterliegt der Rabattgruppe 2!  
Design: Alexander Grimm (Lounge Design)

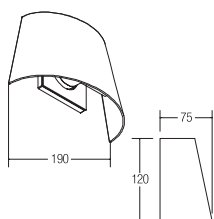

### Plug & Light LED-Wandanbauleuchte LS CONE

Achtung: nur zu verwenden in Kombination mit dem Plug & Light-System der Firmen GIRA und JUNG. Dimmfunktion über entsprechende Komponenten aus dem Hause GIRA oder JUNG abrufbar.

Leuchtmittel: LED, Farbwiedergabe: CRI > 85, Leistung: 8 W, Material: Aluminium

**Energieeffizienzklasse: A++ bis A**  
Diese Leuchte enthält eingebaute LED-Lampen. Die Lampen können in der Leuchte nicht ausgetauscht werden.

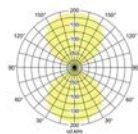

Artikel-Nr.	Farbe	Lichtstrom	Lichtfarbe	Preis €
10720173	strukturweiß	550 lm	3000 K	239,00

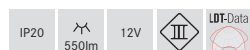

Dieser Artikel unterliegt der Rabattgruppe 2!  
Design: Alexander Grimm (Lounge Design)

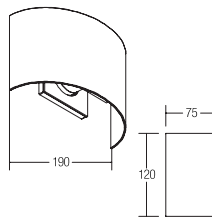

### Plug & Light LED-Wandanbauleuchte LS STRAIGHT

Achtung: nur zu verwenden in Kombination mit dem Plug & Light-System der Firmen GIRA und JUNG. Dimmfunktion über entsprechende Komponenten aus dem Hause GIRA oder JUNG abrufbar.

Leuchtmittel: LED, Farbwiedergabe: CRI > 85, Leistung: 8 W, Material: Aluminium

**Energieeffizienzklasse: A++ bis A**  
Diese Leuchte enthält eingebaute LED-Lampen. Die Lampen können in der Leuchte nicht ausgetauscht werden.

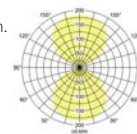

Artikel-Nr.	Farbe	Lichtstrom	Lichtfarbe	Preis €
10721173	strukturweiß	570 lm	3000 K	239,00



Dieser Artikel unterliegt der Rabattgruppe 2!  
Design: Alexander Grimm (Lounge Design)

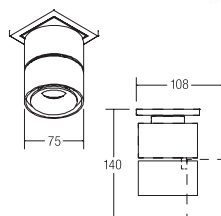

## Plug & Light LED-Deckenanbauleuchte CIRCLE

Achtung: nur zu verwenden in Kombination mit dem Plug & Light-System der Firmen GIRA und JUNG. Dimmfunktion über entsprechende Komponenten aus dem Hause GIRA oder JUNG abrufbar.

Leuchtmittel: LED, Farbwiedergabe: CRI > 85, Leistung: 6,2 W, Abstrahlwinkel: 34°, Material: Aluminium

### Energieeffizienzklasse: A++ bis A

Diese Leuchte enthält eingebaute LED-Lampen. Die Lampen können in der Leuchte nicht ausgetauscht werden.

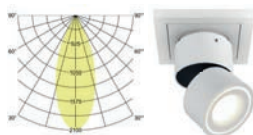

Artikel-Nr.	Farbe	Lichtstrom	Lichtfarbe	Preis €
12708173	strukturweiß	410 lm	3000 K	198,00

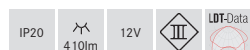

Dieser Artikel unterliegt der Rabattgruppe 2!  
Design: Alexander Grimm (Lounge Design)



Bekleidungsgeschäft Magic, Bielefeld

# 3

## Produktsysteme **ModulMax®**





Filiale Kotte, Dortmund



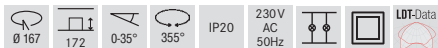
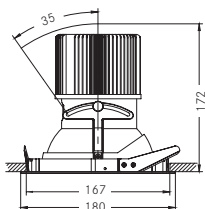

## LED-Einbaurichtstrahler ModulMax® 27 W

Inkl. Lichtquelle: 1 x LED COB, Farbwiedergabe CRI > 80,  
 Wärmeableitung: passiv (ohne Lüfter), Material: Aluminium / Glas /  
 Kunststoff, Rotationswinkel: dreh- / schwenkbar,  
 Maße Leuchte: Ø 180 mm x 162 mm, Gewicht: ca. 1,8 kg

Inkl. Betriebsgerät, schaltbar,  
 Leistungsfaktor > 0,9 (230 VAC 50 Hz), primäre Einspeisung über  
 Silikon Schlauchleitung, Länge 500 mm mit Verbinder Typ Adels AC166.

### Energieeffizienzklasse: A++ bis A

Diese Leuchte enthält eingebaute LED-Lampen.  
 Die Lampen können in der Leuchte nicht ausgetauscht werden.

### Modulbauweise

### Leistung LED: 24,3 W, Systemleistung: 27 W

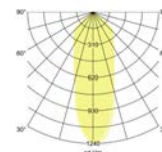

Artikel-Nr. weiß	Artikel-Nr. schwarz	Artikel-Nr. silber	Farbtemperatur	Abstrahlwinkel	Abstrahlcharakteristik	Leuchtenlichtstrom	Systemeffizienz	Preis €
88647073	88647083	88647683	2700 K	12°	Spot (SP)	2.792 lm	103 lm/W	299,00
88648073	88648083	88648683	2700 K	24°	Medium Flood (MF)	2.824 lm	105 lm/W	299,00
88649073	88649083	88649683	2700 K	36°	Flood (FL)	2.856 lm	106 lm/W	299,00
88650073	88650083	88650683	2700 K	60°	Wide Flood (WFL)	2.888 lm	107 lm/W	299,00
88643073	88643083	88643683	3000 K	12°	Spot (SP)	2.947 lm	109 lm/W	299,00
88644073	88644083	88644683	3000 K	24°	Medium Flood (MF)	2.981 lm	110 lm/W	299,00
88645073	88645083	88645683	3000 K	36°	Flood (FL)	3.015 lm	112 lm/W	299,00
88646073	88646083	88646683	3000 K	60°	Wide Flood (WFL)	3.049 lm	113 lm/W	299,00
88647074	88647084	88647684	3500 K	12°	Spot (SP)	3.037 lm	112 lm/W	299,00
88648074	88648084	88648684	3500 K	24°	Medium Flood (MF)	3.072 lm	114 lm/W	299,00
88649074	88649084	88649684	3500 K	36°	Flood (FL)	3.107 lm	115 lm/W	299,00
88650074	88650084	88650684	3500 K	60°	Wide Flood (WFL)	3.142 lm	116 lm/W	299,00
88643074	88643084	88643684	4000 K	12°	Spot (SP)	3.074 lm	114 lm/W	299,00
88644074	88644084	88644684	4000 K	24°	Medium Flood (MF)	3.109 lm	115 lm/W	299,00
88645074	88645084	88645684	4000 K	36°	Flood (FL)	3.145 lm	116 lm/W	299,00
88646074	88646084	88646684	4000 K	60°	Wide Flood (WFL)	3.180 lm	118 lm/W	299,00

Artikel-Nr.	Beschreibung	Energieeffizienzklasse Bestromung 700mA	Energieeffizienzklasse Bestromung 1.050mA	Preis €	
88170027	Light Engine 2700K	für ModulMax®	A++	A+	93,70
88170003	Light Engine 3000 K	für ModulMax®	A++	A+	93,70
88170035	Light Engine 3500K	für ModulMax®	A++	A+	93,70
88170004	Light Engine 4000 K	für ModulMax®	A++	A+	93,70
88171001	Reflektor 12°	für ModulMax®			23,60
88171002	Reflektor 24°	für ModulMax®			23,60
88171003	Reflektor 36°	für ModulMax®			23,60
88171006	Reflektor 60°	für ModulMax®			23,60
88947000	Konverter 700mA	für ModulMax®			59,00
88948000	Konverter 1.050mA	für ModulMax®			59,00



Artikel-Nr. weiß	Artikel-Nr. schwarz	Artikel-Nr. silber	Beschreibung	Preis €
88601070	88601080	88601680	Einbaublende 1-fach, quadratisch, 220 x 220mm	für ModulMax® 79,00
88602070	88602080	88602680	Einbaublende 2-fach, rechteckig, 420 x 220mm	für ModulMax® 89,00
88603070	88603080	88603680	Einbaublende 3-fach, rechteckig, 620 x 220mm	für ModulMax® 99,00

Zubehör zur bauseitigen Modifikation vorhandener ModulMax® LED-Einbaurichtstrahler.



# 27W

Systemeffizienz bis zu 118 lm / W  
Leuchtenlichtstrom bis zu 3.180 lm

#### Preisvarianten

Abschlag ohne Schutzglas	<b>Basisvariante: nicht dimmbar, inkl. Schutzglas</b>	Aufschlag inkl. DALI-Konverter	Aufschlag inkl. Spezial Food-Chip, nicht dimmbar
- 12,50 €	<b>299,00 €</b>	nicht verfügbar	+ 25,30 €



ModulMax® – Jetzt schnell & einfach online konfigurieren über den BRUMBERG Online-Konfigurator  
<http://www.brumberg.com/de/services/Lichtservice/Konfigurator>



Individuelle Food-Beleuchtungslösungen  
Grundlegende Informationen zu den Spezial-Anforderungen im Bereich Food erhalten Sie auf Anfrage.  
Alle technischen Informationen und Daten stehen Ihnen als Download im Online-Konfigurator zur Verfügung.

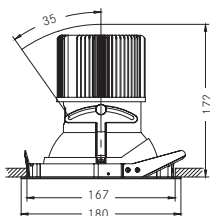

## LED-Einbaurichtstrahler ModulMax® 40 W

Inkl. Lichtquelle: 1 x LED COB, Farbwiedergabe CRI > 80,  
Wärmeableitung: passiv (ohne Lüfter), Material: Aluminium / Glas /  
Kunststoff, Rotationswinkel: dreh- / schwenkbar,  
Maße Leuchte: Ø 180 mm x 162 mm, Gewicht: ca. 1,8 kg

Inkl. Betriebsgerät, schaltbar (DALI auf Anfrage), Leistungsfaktor > 0,9  
(230 VAC 50 Hz), primäre Einspeisung über Silikonschlauchleitung,  
Länge 500 mm mit Verbinder Typ Adels AC 166.

### Energieeffizienzklasse: A++ bis A

Diese Leuchte enthält eingebaute LED-Lampen.  
Die Lampen können in der Leuchte nicht ausgetauscht werden.

### Modulbauweise

### Leistung LED: 37,5 W, Systemleistung: 40 W

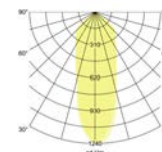

Artikel-Nr. weiß	Artikel-Nr. schwarz	Artikel-Nr. silber	Farbtemperatur	Abstrahlwinkel	Abstrahlcharakteristik	Leuchtenlichtstrom	Systemeffizienz	Preis €
88660073	88660083	88660683	2700 K	12°	Spot (SP)	4.028 lm	101 lm/W	299,00
88661073	88661083	88661683	2700 K	24°	Medium Flood (MF)	4.075 lm	102 lm/W	299,00
88662073	88662083	88662683	2700 K	36°	Flood (FL)	4.122 lm	103 lm/W	299,00
88663073	88663083	88663683	2700 K	60°	Wide Flood (WFL)	4.168 lm	104 lm/W	299,00
88656073	88656083	88656683	3000 K	12°	Spot (SP)	4.253 lm	106 lm/W	299,00
88657073	88657083	88657683	3000 K	24°	Medium Flood (MF)	4.302 lm	108 lm/W	299,00
88658073	88658083	88658683	3000 K	36°	Flood (FL)	4.351 lm	109 lm/W	299,00
88659073	88659083	88659683	3000 K	60°	Wide Flood (WFL)	4.400 lm	110 lm/W	299,00
88660074	88660084	88660684	3500 K	12°	Spot (SP)	4.383 lm	110 lm/W	299,00
88661074	88661084	88661684	3500 K	24°	Medium Flood (MF)	4.434 lm	111 lm/W	299,00
88662074	88662084	88662684	3500 K	36°	Flood (FL)	4.484 lm	112 lm/W	299,00
88663074	88663084	88663684	3500 K	60°	Wide Flood (WFL)	4.535 lm	113 lm/W	299,00
88656074	88656084	88656684	4000 K	12°	Spot (SP)	4.437 lm	111 lm/W	299,00
88657074	88657084	88657684	4000 K	24°	Medium Flood (MF)	4.487 lm	112 lm/W	299,00
88658074	88658084	88658684	4000 K	36°	Flood (FL)	4.539 lm	113 lm/W	299,00
88659074	88659084	88659684	4000 K	60°	Wide Flood (WFL)	4.589 lm	115 lm/W	299,00

Artikel-Nr.	Beschreibung	Energieeffizienzklasse Bestromung 700mA	Energieeffizienzklasse Bestromung 1.050mA	Preis €	
88170027	Light Engine 2700K	für ModulMax®	A++	A+	93,70
88170003	Light Engine 3000 K	für ModulMax®	A++	A+	93,70
88170035	Light Engine 3500K	für ModulMax®	A++	A+	93,70
88170004	Light Engine 4000 K	für ModulMax®	A++	A+	93,70
88171001	Reflektor 12°	für ModulMax®			23,60
88171002	Reflektor 24°	für ModulMax®			23,60
88171003	Reflektor 36°	für ModulMax®			23,60
88171006	Reflektor 60°	für ModulMax®			23,60
88947000	Konverter 700mA	für ModulMax®			59,00
88948000	Konverter 1.050mA	für ModulMax®			59,00

Artikel-Nr. weiß	Artikel-Nr. schwarz	Artikel-Nr. silber	Beschreibung	Preis €
88601070	88601080	88601680	Einbaublende 1-fach, quadratisch, 220 x 220mm für ModulMax®	79,00
88602070	88602080	88602680	Einbaublende 2-fach, rechteckig, 420 x 220mm für ModulMax®	89,00
88603070	88603080	88603680	Einbaublende 3-fach, rechteckig, 620 x 220mm für ModulMax®	99,00

Zubehör zur bauseitigen Modifikation vorhandener ModulMax® LED-Einbaurichtstrahler.



# 40 W

Systemeffizienz bis zu 115 lm/W  
Leuchtenlichtstrom bis zu 4.589 lm

#### Preisvarianten

Abschlag ohne Schutzglas	<b>Basisvariante: nicht dimmbar, inkl. Schutzglas</b>	Aufschlag inkl. DALI-Konverter	Aufschlag inkl. Spezial Food-Chip, nicht dimmbar
- 12,50 €	<b>299,00 €</b>	+ 51,00 €	+ 25,30 €



ModulMax® – Jetzt schnell & einfach online konfigurieren über den BRUMBERG Online-Konfigurator  
<http://www.brumberg.com/de/services/Lichtservice/Konfigurator>



Individuelle Food-Beleuchtungslösungen  
Grundlegende Informationen zu den Spezial-Anforderungen im Bereich Food erhalten Sie auf Anfrage.  
Alle technischen Informationen und Daten stehen Ihnen als Download im Online-Konfigurator zur Verfügung.

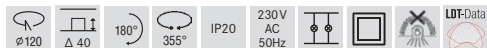
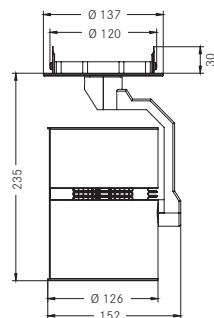

## LED-Halbeinbau-Richtstrahler ModulMax® 27 W

Inkl. Lichtquelle: 1 x LED COB, Farbwiedergabe CRI > 80,  
 Wärmeableitung: passiv (ohne Lüfter), Material: Aluminium / Glas / Kunststoff,  
 Rotationswinkel: dreh- / schwenkbar, Maße Leuchte: Ø 126 mm x 253 mm,  
 Gewicht: ca. 1,8 kg

Inkl. Betriebsgerät, schaltbar, Leistungsfaktor > 0,9 (230V AC 50 Hz),  
 primäre Einspeisung über Silikon-schlauchleitung, Länge 500 mm mit Verbinder  
 Typ Adels AC166.

### Energieeffizienzklasse: A++ bis A

Diese Leuchte enthält eingebaute LED-Lampen.  
 Die Lampen können in der Leuchte nicht ausgetauscht werden.

### Modulbauweise

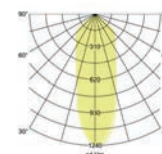

### Leistung LED: 24,3W, Systemleistung: 27 W

Artikel-Nr. weiß	Artikel-Nr. schwarz	Artikel-Nr. silber	Farbtemperatur	Abstrahlwinkel	Abstrahlcharakteristik	Leuchtenlichtstrom	Systemeffizienz	Preis €
89151027	89155027	89159027	2700K	12°	Spot (SP)	2.792 lm	103 lm/W	349,00
89152027	89156027	89160027	2700K	24°	Medium Flood (MF)	2.824 lm	105 lm/W	349,00
89153027	89157027	89161027	2700K	36°	Flood (FL)	2.856 lm	106 lm/W	349,00
89154027	89158027	89162027	2700K	60°	Wide Flood (WFL)	2.888 lm	107 lm/W	349,00
89151030	89155030	89159030	3000K	12°	Spot (SP)	2.947 lm	109 lm/W	349,00
89152030	89156030	89160030	3000K	24°	Medium Flood (MF)	2.981 lm	110 lm/W	349,00
89153030	89157030	89161030	3000K	36°	Flood (FL)	3.015 lm	112 lm/W	349,00
89154030	89158030	89162030	3000K	60°	Wide Flood (WFL)	3.049 lm	113 lm/W	349,00
89151035	89155035	89159035	3500K	12°	Spot (SP)	3.037 lm	112 lm/W	349,00
89152035	89156035	89160035	3500K	24°	Medium Flood (MF)	3.072 lm	114 lm/W	349,00
89153035	89157035	89161035	3500K	36°	Flood (FL)	3.107 lm	115 lm/W	349,00
89154035	89158035	89162035	3500K	60°	Wide Flood (WFL)	3.142 lm	116 lm/W	349,00
89151040	89155040	89159040	4000K	12°	Spot (SP)	3.074 lm	114 lm/W	349,00
89152040	89156040	89160040	4000K	24°	Medium Flood (MF)	3.109 lm	115 lm/W	349,00
89153040	89157040	89161040	4000K	36°	Flood (FL)	3.145 lm	116 lm/W	349,00
89154040	89158040	89162040	4000K	60°	Wide Flood (WFL)	3.180 lm	118 lm/W	349,00

Artikel-Nr.	Beschreibung	Energieeffizienzklasse Bestromung 700 mA	Energieeffizienzklasse Bestromung 1.050 mA	Preis €	
88170027	Light Engine 2700K	für ModulMax®	A++	A+	93,70
88170003	Light Engine 3000K	für ModulMax®	A+	A+	93,70
88170035	Light Engine 3500K	für ModulMax®	A++	A+	93,70
88170004	Light Engine 4000K	für ModulMax®	A++	A+	93,70
88171001	Reflektor 12°	für ModulMax®			23,60
88171002	Reflektor 24°	für ModulMax®			23,60
88171003	Reflektor 36°	für ModulMax®			23,60
88171006	Reflektor 60°	für ModulMax®			23,60
88947000	Konverter 700mA	für ModulMax®			59,00
88948000	Konverter 1.050mA	für ModulMax®			59,00

Zur bauseitigen Modifikation vorhandener ModulMax® LED-Halbeinbaustrahler.



# 27W

Systemeffizienz bis zu 118 lm/W  
Leuchtenlichtstrom bis zu 3.180 lm

#### Preisvarianten

Abschlag ohne Schutzglas	<b>Basisvariante: nicht dimmbar, inkl. Schutzglas</b>	Aufschlag inkl. DALI-Adapter	Aufschlag inkl. Spezial Food-Chip, nicht dimmbar
- 12,50 €	<b>349,00 €</b>	nicht Verfügbar	+ 25,30 €



Konfigurator

ModulMax® – Jetzt schnell & einfach online konfigurieren über den BRUMBERG Online-Konfigurator  
<http://www.brumberg.com/de/services/Lichtservice/Konfigurator>



Food Light

Individuelle Food-Beleuchtungslösungen  
Grundlegende Informationen zu den Spezial-Anforderungen im Bereich Food erhalten Sie auf Anfrage.  
Alle technischen Informationen und Daten stehen Ihnen als Download im Online-Konfigurator zur Verfügung.

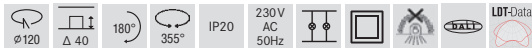
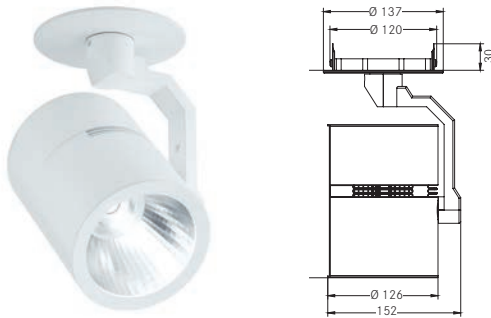

## LED-Halbeinbau-Richtstrahler ModulMax® 40W

Inkl. Lichtquelle: 1 x LED COB, Farbwiedergabe CRI > 80,  
 Wärmeableitung: passiv (ohne Lüfter), Material: Aluminium / Glas / Kunststoff,  
 Rotationswinkel: dreh- / schwenkbar, Maße Leuchte: Ø 126 mm x 235 mm,  
 Gewicht: ca. 1,8 kg

Inkl. Betriebsgerät, schaltbar (DALI auf Anfrage), Leistungsfaktor > 0,9  
 (230 VAC 50 Hz), primäre Einspeisung über Silikon-schlauchleitung, Länge  
 500 mm mit Verbinder Typ Adels AC166.

### Energieeffizienzklasse: A++ bis A

Diese Leuchte enthält eingebaute LED-Lampen.  
 Die Lampen können in der Leuchte nicht ausgetauscht werden.

### Modulbauweise

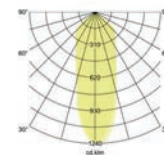

### Leistung LED: 37,5W, Systemleistung: 40 W

Artikel-Nr. weiß	Artikel-Nr. schwarz	Artikel-Nr. silber	Farbtemperatur	Abstrahlwinkel	Abstrahlcharakteristik	Leuchtenlichtstrom	Systemeffizienz	Preis €
89163027	89167027	89171027	2700 K	12°	Spot (SP)	4.028 lm	101 lm/W	349,00
89164027	89168027	89172027	2700 K	24°	Medium Flood (MF)	4.075 lm	102 lm/W	349,00
89165027	89169027	89173027	2700 K	36°	Flood (FL)	4.122 lm	103 lm/W	349,00
89166027	89170027	89174027	2700 K	60°	Wide Flood (WFL)	4.168 lm	104 lm/W	349,00
89163030	89167030	89171030	3000 K	12°	Spot (SP)	4.253 lm	106 lm/W	349,00
89164030	89168030	89172030	3000 K	24°	Medium Flood (MF)	4.302 lm	108 lm/W	349,00
89165030	89169030	89173030	3000 K	36°	Flood (FL)	4.351 lm	109 lm/W	349,00
89166030	89170030	89174030	3000 K	60°	Wide Flood (WFL)	4.400 lm	110 lm/W	349,00
89163035	89167035	89171035	3500 K	12°	Spot (SP)	4.383 lm	110 lm/W	349,00
89164035	89168035	89172035	3500 K	24°	Medium Flood (MF)	4.434 lm	111 lm/W	349,00
89165035	89169035	89173035	3500 K	36°	Flood (FL)	4.484 lm	112 lm/W	349,00
89166035	89170035	89174035	3500 K	60°	Wide Flood (WFL)	4.535 lm	113 lm/W	349,00
89163040	89167040	89171040	4000 K	12°	Spot (SP)	4.437 lm	111 lm/W	349,00
89164040	89168040	89172040	4000 K	24°	Medium Flood (MF)	4.487 lm	112 lm/W	349,00
89165040	89169040	89173040	4000 K	36°	Flood (FL)	4.539 lm	113 lm/W	349,00
89166040	89170040	89174040	4000 K	60°	Wide Flood (WFL)	4.589 lm	115 lm/W	349,00

Artikel-Nr.	Beschreibung	Energieeffizienzklasse Bestromung 700mA	Energieeffizienzklasse Bestromung 1.050mA	Preis €	
88170027	Light Engine 2700K	für ModulMax®	A++	A+	93,70
88170003	Light Engine 3000 K	für ModulMax®	A+	A+	93,70
88170035	Light Engine 3500K	für ModulMax®	A++	A+	93,70
88170004	Light Engine 4000 K	für ModulMax®	A++	A+	93,70
88171001	Reflektor 12°	für ModulMax®			23,60
88171002	Reflektor 24°	für ModulMax®			23,60
88171003	Reflektor 36°	für ModulMax®			23,60
88171006	Reflektor 60°	für ModulMax®			23,60
88947000	Konverter 700mA	für ModulMax®			59,00
88948000	Konverter 1.050mA	für ModulMax®			59,00

Zur bauseitigen Modifikation vorhandener ModulMax® LED-Halbeinbaustrahler.



# 40 W

Systemeffizienz bis zu 115 lm/W  
Leuchtenlichtstrom bis zu 4.589 lm

#### Preisvarianten

Abschlag ohne Schutzglas	<b>Basisvariante: nicht dimmbar, inkl. Schutzglas</b>	Aufschlag inkl. DALI-Adapter	Aufschlag inkl. Spezial Food-Chip, nicht dimmbar
- 12,50 €	<b>349,00 €</b>	+ 51,00 €	+ 25,30 €



Konfigurator

ModulMax® – Jetzt schnell & einfach online konfigurieren über den BRUMBERG Online-Konfigurator  
<http://www.brumberg.com/de/services/Lichtservice/Konfigurator>



Food Light

Individuelle Food-Beleuchtungslösungen  
Grundlegende Informationen zu den Spezial-Anforderungen im Bereich Food erhalten Sie auf Anfrage.  
Alle technischen Informationen und Daten stehen Ihnen als Download im Online-Konfigurator zur Verfügung.

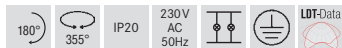
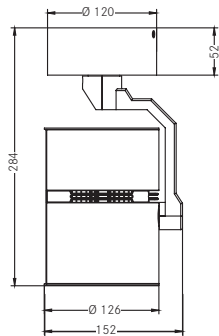

## LED-Anbau-Richtstrahler ModulMax® 27 W

inkl. Lichtquelle: 1x LED COB, Farbwiedergabe: CRI > 80, Wärmeab-  
 leitung: passiv (ohne Lüfter), Material: Aluminium / Glas / Kunststoff,  
 Rotationswinkel: dreh- / schwenkbar,  
 Maße Leuchte: Ø 126 mm x 284 mm, Gewicht ca. 1,8 kg

Inkl. Betriebsgerät, schaltbar, Leistungsfaktor > 0,9 (230VAC 50 Hz)

### Energieeffizienzklasse: A++ bis A

Diese Leuchte enthält eingebaute LED-Lampen.  
 Die Lampen können in der Leuchte nicht ausgetauscht werden.

### Modulbauweise

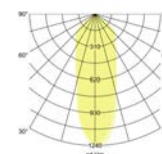

### Leistung LED: 24,3 W, Systemleistung: 27 W

Artikel-Nr. weiß	Artikel-Nr. schwarz	Artikel-Nr. silber	Farbtemperatur	Abstrahlwinkel	Abstrahlcharakteristik	Leuchtenlichtstrom	Systemeffizienz	Preis €
89121027	89125027	89129027	2700K	12°	Spot (SP)	2.792 lm	103 lm/W	349,00
89122027	89126027	89130027	2700K	24°	Medium Flood (MF)	2.824 lm	105 lm/W	349,00
89123027	89127027	89131027	2700K	36°	Flood (FL)	2.856 lm	106 lm/W	349,00
89124027	89128027	89132027	2700K	60°	Wide Flood (WFL)	2.888 lm	107 lm/W	349,00
89121030	89125030	89129030	3000K	12°	Spot (SP)	2.947 lm	109 lm/W	349,00
89122030	89126030	89130030	3000K	24°	Medium Flood (MF)	2.981 lm	110 lm/W	349,00
89123030	89127030	89131030	3000K	36°	Flood (FL)	3.015 lm	112 lm/W	349,00
89124030	89128030	89132030	3000K	60°	Wide Flood (WFL)	3.049 lm	113 lm/W	349,00
89121035	89125035	89129035	3500K	12°	Spot (SP)	3.037 lm	112 lm/W	349,00
89122035	89126035	89130035	3500K	24°	Medium Flood (MF)	3.072 lm	114 lm/W	349,00
89123035	89127035	89131035	3500K	36°	Flood (FL)	3.107 lm	115 lm/W	349,00
89124035	89128035	89132035	3500K	60°	Wide Flood (WFL)	3.142 lm	116 lm/W	349,00
89121040	89125040	89129040	4000 K	12°	Spot (SP)	3.074 lm	114 lm/W	349,00
89122040	89126040	89130040	4000 K	24°	Medium Flood (MF)	3.109 lm	115 lm/W	349,00
89123040	89127040	89131040	4000 K	36°	Flood (FL)	3.145 lm	116 lm/W	349,00
89124040	89128040	89132040	4000 K	60°	Wide Flood (WFL)	3.180 lm	118 lm/W	349,00

Artikel-Nr.	Beschreibung	Energieeffizienzklasse Bestromung 700mA	Energieeffizienzklasse Bestromung 1.050mA	Preis €	
88170027	Light Engine 2700K	für ModulMax®	A++	A+	93,70
88170003	Light Engine 3000K	für ModulMax®	A+	A+	93,70
88170035	Light Engine 3500K	für ModulMax®	A++	A+	93,70
88170004	Light Engine 4000K	für ModulMax®	A++	A+	93,70
88171001	Reflektor 12°	für ModulMax®			23,60
88171002	Reflektor 24°	für ModulMax®			23,60
88171003	Reflektor 36°	für ModulMax®			23,60
88171006	Reflektor 60°	für ModulMax®			23,60
88947000	Konverter 700mA	für ModulMax®			59,00
88948000	Konverter 1.050mA	für ModulMax®			59,00

Zur bauseitigen Modifikation vorhandener ModulMax® LED-Anbaustrahler.





# 27W

Systemeffizienz bis zu 118 lm/W  
Leuchtenlichtstrom bis zu 3.180 lm

#### Preisvarianten

Abschlag ohne Schutzglas	<b>Basisvariante: nicht dimmbar, inkl. Schutzglas</b>	Aufschlag inkl. DALI-Adapter	Aufschlag inkl. Spezial Food-Chip, nicht dimmbar
- 12,50 €	<b>349,00 €</b>	nicht verfügbar	+ 25,30 €



ModulMax® – Jetzt schnell & einfach online konfigurieren über den BRUMBERG Online-Konfigurator  
<http://www.brumberg.com/de/services/Lichtservice/Konfigurator>



Individuelle Food-Beleuchtungslösungen  
Grundlegende Informationen zu den Spezial-Anforderungen im Bereich Food erhalten Sie auf Anfrage.  
Alle technischen Informationen und Daten stehen Ihnen als Download im Online-Konfigurator zur Verfügung.

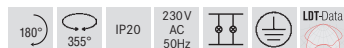

## LED-Schienenstrahler ModulMax® 27 W

Inkl. Lichtquelle: 1 x LED COB, Farbwiedergabe: CRI > 80,  
 Wärmeableitung: passiv (ohne Lüfter), Material: Aluminium / Glas /  
 Kunststoff, Rotationswinkel: dreh- / schwenkbar,  
 Maße Leuchte: Ø 126 mm x 173,5 mm, Gewicht ca. 2,8 kg

Inkl. Betriebsgerät, schaltbar, Leistungsfaktor > 0,9 (230V AC 50 Hz),  
 Leuchte inkl. Euro-Adapter für Standard-3-Phasen-Schienen.

### Energieeffizienzklasse: A++ bis A

Diese Leuchte enthält eingebaute LED-Lampen.  
 Die Lampen können in der Leuchte nicht ausgetauscht werden.

### Modulbauweise

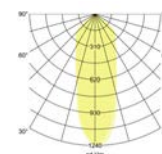

### Leistung LED: 24,3 W, Systemleistung: 27 W

Artikel-Nr. weiß	Artikel-Nr. schwarz	Artikel-Nr. silber	Farbtemperatur	Abstrahlwinkel	Abstrahlcharakteristik	Leuchtenlichtstrom	Systemeffizienz	Preis €
88347073	88347083	88347683	2700 K	12°	Spot (SP)	2.792 lm	103 lm/W	339,00
88348073	88348083	88348683	2700 K	24°	Medium Flood (MF)	2.824 lm	105 lm/W	339,00
88349073	88349083	88349683	2700 K	36°	Flood (FL)	2.856 lm	106 lm/W	339,00
88350073	88350083	88350683	2700 K	60°	Wide Flood (WFL)	2.888 lm	107 lm/W	339,00
88343073	88343083	88343683	3000 K	12°	Spot (SP)	2.947 lm	109 lm/W	339,00
88344073	88344083	88344683	3000 K	24°	Medium Flood (MF)	2.981 lm	110 lm/W	339,00
88345073	88345083	88345683	3000 K	36°	Flood (FL)	3.015 lm	112 lm/W	339,00
88346073	88346083	88346683	3000 K	60°	Wide Flood (WFL)	3.049 lm	113 lm/W	339,00
88347074	88347084	88347684	3500 K	12°	Spot (SP)	3.037 lm	112 lm/W	339,00
88348074	88348084	88348684	3500 K	24°	Medium Flood (MF)	3.072 lm	114 lm/W	339,00
88349074	88349084	88349684	3500 K	36°	Flood (FL)	3.107 lm	115 lm/W	339,00
88350074	88350084	88350684	3500 K	60°	Wide Flood (WFL)	3.142 lm	116 lm/W	339,00
88343074	88343084	88343684	4000 K	12°	Spot (SP)	3.074 lm	114 lm/W	339,00
88344074	88344084	88344684	4000 K	24°	Medium Flood (MF)	3.109 lm	115 lm/W	339,00
88345074	88345084	88345684	4000 K	36°	Flood (FL)	3.145 lm	116 lm/W	339,00
88346074	88346084	88346684	4000 K	60°	Wide Flood (WFL)	3.180 lm	118 lm/W	339,00

Artikel-Nr.	Beschreibung	Energieeffizienzklasse Bestromung 700 mA	Energieeffizienzklasse Bestromung 1.050 mA	Preis €	
88170027	Light Engine 2700K	für ModulMax®	A++	A+	93,70
88170003	Light Engine 3000 K	für ModulMax®	A++	A+	93,70
88170035	Light Engine 3500K	für ModulMax®	A++	A+	93,70
88170004	Light Engine 4000 K	für ModulMax®	A++	A+	93,70
88171001	Reflektor 12°	für ModulMax®			23,60
88171002	Reflektor 24°	für ModulMax®			23,60
88171003	Reflektor 36°	für ModulMax®			23,60
88171006	Reflektor 60°	für ModulMax®			23,60
88947000	Konverter 700mA	für ModulMax®			59,00
88948000	Konverter 1.050mA	für ModulMax®			59,00

Zur bauseitigen Modifikation vorhandener ModulMax® LED-Schienenstrahler.



# 27W

Systemeffizienz bis zu 118 lm / W  
Leuchtenlichtstrom bis zu 3.180 lm

#### Preisvarianten

Abschlag ohne Schutzglas	<b>Basisvariante: nicht dimmbar, inkl. Schutzglas</b>	Aufschlag inkl. DALI-Adapter	Aufschlag inkl. Spezial Food-Chip, nicht dimmbar
- 12,50 €	<b>339,00 €</b>	nicht verfügbar	+ 25,30 €



Konfigurator

ModulMax® – Jetzt schnell & einfach online konfigurieren über den BRUMBERG Online-Konfigurator  
<http://www.brumberg.com/de/services/Lichtservice/Konfigurator>



Food Light

Individuelle Food-Beleuchtungslösungen  
Grundlegende Informationen zu den Spezial-Anforderungen im Bereich Food erhalten Sie auf Anfrage.  
Alle technischen Informationen und Daten stehen Ihnen als Download im Online-Konfigurator zur Verfügung.

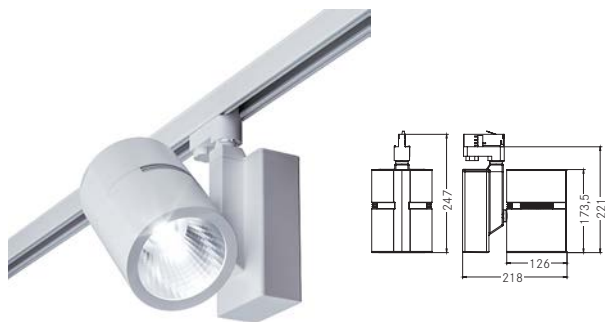

## LED-Schienenstrahler ModulMax® 40 W

Inkl. Lichtquelle: 1 x LED COB, Farbwiedergabe: CRI > 80,  
 Wärmeableitung: passiv (ohne Lüfter), Material: Aluminium / Glas /  
 Kunststoff, Rotationswinkel: dreh- / schwenkbar,  
 Maße Leuchte: Ø 126 mm x 173,5 mm, Gewicht ca. 2,8 kg

Inkl. Betriebsgerät, schaltbar (DALI auf Anfrage), Leistungsfaktor > 0,9  
 (230 V AC 50 Hz), Leuchte inkl. Euro-Adapter für Standard-3-  
 Phasen-Schienen.

### Energieeffizienzklasse: A++ bis A

Diese Leuchte enthält eingebaute LED-Lampen.  
 Die Lampen können in der Leuchte nicht ausgetauscht werden.

### Modulbauweise

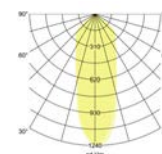

### Leistung LED: 37,5W, Systemleistung: 40 W

Artikel-Nr. weiß	Artikel-Nr. schwarz	Artikel-Nr. silber	Farbtemperatur	Abstrahlwinkel	Abstrahlcharakteristik	Leuchtenlichtstrom	Systemeffizienz	Preis €
88360073	88360083	88360683	2700 K	12°	Spot (SP)	4.028 lm	101 lm/W	339,00
88361073	88361083	88361683	2700 K	24°	Medium Flood (MF)	4.075 lm	102 lm/W	339,00
88362073	88362083	88362683	2700 K	36°	Flood (FL)	4.122 lm	103 lm/W	339,00
88363073	88363083	88363683	2700 K	60°	Wide Flood (WFL)	4.168 lm	104 lm/W	339,00
88356073	88356083	88356683	3000 K	12°	Spot (SP)	4.253 lm	106 lm/W	339,00
88357073	88357083	88357683	3000 K	24°	Medium Flood (MF)	4.302 lm	108 lm/W	339,00
88358073	88358083	88358683	3000 K	36°	Flood (FL)	4.351 lm	109 lm/W	339,00
88359073	88359083	88359683	3000 K	60°	Wide Flood (WFL)	4.400 lm	110 lm/W	339,00
88360074	88360084	88360684	3500 K	12°	Spot (SP)	4.383 lm	110 lm/W	339,00
88361074	88361084	88361684	3500 K	24°	Medium Flood (MF)	4.434 lm	111 lm/W	339,00
88362074	88362084	88362684	3500 K	36°	Flood (FL)	4.484 lm	112 lm/W	339,00
88363074	88363084	88363684	3500 K	60°	Wide Flood (WFL)	4.535 lm	113 lm/W	339,00
88356074	88356084	88356684	4000 K	12°	Spot (SP)	4.437 lm	111 lm/W	339,00
88357074	88357084	88357684	4000 K	24°	Medium Flood (MF)	4.487 lm	112 lm/W	339,00
88358074	88358084	88358684	4000 K	36°	Flood (FL)	4.539 lm	113 lm/W	339,00
88359074	88359084	88359684	4000 K	60°	Wide Flood (WFL)	4.589 lm	115 lm/W	339,00

Artikel-Nr.	Beschreibung	Energieeffizienzklasse Bestromung 700mA	Energieeffizienzklasse Bestromung 1.050mA	Preis €	
88170027	Light Engine 2700K	für ModulMax®	A++	A+	93,70
88170003	Light Engine 3000 K	für ModulMax®	A++	A+	93,70
88170035	Light Engine 3500K	für ModulMax®	A++	A+	93,70
88170004	Light Engine 4000 K	für ModulMax®	A++	A+	93,70
88171001	Reflektor 12°	für ModulMax®			23,60
88171002	Reflektor 24°	für ModulMax®			23,60
88171003	Reflektor 36°	für ModulMax®			23,60
88171006	Reflektor 60°	für ModulMax®			23,60
88947000	Konverter 700mA	für ModulMax®			59,00
88948000	Konverter 1.050mA	für ModulMax®			59,00

Zur bauseitigen Modifikation vorhandener ModulMax® LED-Schienenstrahler.



# 40 W

Systemeffizienz bis zu 115 lm/W  
Leuchtenlichtstrom bis zu 4.589 lm

#### Preisvarianten

Abschlag ohne Schutzglas	<b>Basisvariante: nicht dimmbar, inkl. Schutzglas</b>	Aufschlag inkl. DALI-Adapter*	Aufschlag inkl. Spezial Food-Chip, nicht dimmbar
- 12,50 €	<b>339,00 €</b>	+66,00 €	+ 25,30 €

\*nur kompatibel zu DALI  
1-Phasen-Stromschienen  
von Brumberg



Konfigurator

ModulMax® – Jetzt schnell & einfach online konfigurieren  
über den BRUMBERG Online-Konfigurator  
[http://www.brumberg.com/de/services/Lichtservice/  
Konfigurator](http://www.brumberg.com/de/services/Lichtservice/Konfigurator)



Food Light

Individuelle Food-Beleuchtungslösungen  
Grundlegende Informationen zu den Spezial-Anforderungen  
im Bereich Food erhalten Sie auf Anfrage.  
Alle technischen Informationen und Daten stehen Ihnen  
als Download im Online-Konfigurator zur Verfügung.

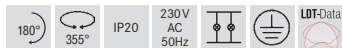
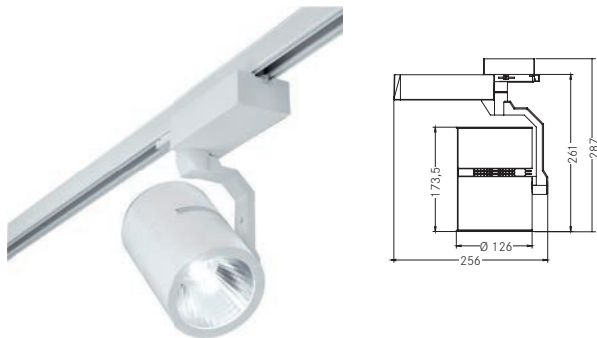

## LED-Schienenstrahler ModulMax® 27 W

Inkl. Lichtquelle: 1 x LED COB, Farbwiedergabe: CRI > 80,  
 Wärmeableitung: passiv (ohne Lüfter), Material: Aluminium / Glas /  
 Kunststoff, Rotationswinkel: dreh- / schwenkbar,  
 Maße Leuchte: Ø 126 mm x 261 mm, Gewicht ca. 2,8 kg

Inkl. Betriebsgerät, schaltbar, Leistungsfaktor > 0,9 (230 V AC 50 Hz),  
 Leuchte inkl. Euro-Adapter für Standard-3-Phasen-Schienen.

### Energieeffizienzklasse: A++ bis A

Diese Leuchte enthält eingebaute LED-Lampen.  
 Die Lampen können in der Leuchte nicht ausgetauscht werden.

### Modulbauweise

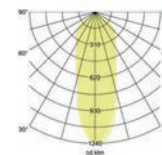

### Leistung LED: 24,3 W, Systemleistung: 27 W

Artikel-Nr. weiß	Artikel-Nr. schwarz	Artikel-Nr. silber	Farbtemperatur	Abstrahlwinkel	Abstrahlcharakteristik	Leuchtenlichtstrom	Systemeffizienz	Preis €
89091027	89095027	89099027	2700K	12°	Spot (SP)	2.792 lm	103 lm/W	375,00
89092027	89096027	89100027	2700K	24°	Medium Flood (MF)	2.824 lm	105 lm/W	375,00
89093027	89097027	89101027	2700K	36°	Flood (FL)	2.856 lm	106 lm/W	375,00
89094027	89098027	89102027	2700K	60°	Wide Flood (WFL)	2.888 lm	107 lm/W	375,00
89091030	89095030	89099030	3000K	12°	Spot (SP)	2.947 lm	109 lm/W	375,00
89092030	89096030	89100030	3000K	24°	Medium Flood (MF)	2.981 lm	110 lm/W	375,00
89093030	89097030	89101030	3000K	36°	Flood (FL)	3.015 lm	112 lm/W	375,00
89094030	89098030	89102030	3000K	60°	Wide Flood (WFL)	3.049 lm	113 lm/W	375,00
89091035	89095035	89099035	3500K	12°	Spot (SP)	3.037 lm	112 lm/W	375,00
89092035	89096035	89100035	3500K	24°	Medium Flood (MF)	3.072 lm	114 lm/W	375,00
89093035	89097035	89101035	3500K	36°	Flood (FL)	3.107 lm	115 lm/W	375,00
89094035	89098035	89102035	3500K	60°	Wide Flood (WFL)	3.142 lm	116 lm/W	375,00
89091040	89095040	89099040	4000K	12°	Spot (SP)	3.074 lm	114 lm/W	375,00
89092040	89096040	89100040	4000K	24°	Medium Flood (MF)	3.109 lm	115 lm/W	375,00
89093040	89097040	89101040	4000K	36°	Flood (FL)	3.145 lm	116 lm/W	375,00
89094040	89098040	89102040	4000K	60°	Wide Flood (WFL)	3.180 lm	118 lm/W	375,00

Artikel-Nr.	Beschreibung	Energieeffizienzklasse Bestromung 700mA	Energieeffizienzklasse Bestromung 1.050mA	Preis €	
88170027	Light Engine 2700K	für ModulMax®	A++	A+	93,70
88170003	Light Engine 3000K	für ModulMax®	A++	A+	93,70
88170035	Light Engine 3500K	für ModulMax®	A++	A+	93,70
88170004	Light Engine 4000K	für ModulMax®	A++	A+	93,70
88171001	Reflektor 12°	für ModulMax®			23,60
88171002	Reflektor 24°	für ModulMax®			23,60
88171003	Reflektor 36°	für ModulMax®			23,60
88171006	Reflektor 60°	für ModulMax®			23,60
88947000	Konverter 700mA	für ModulMax®			59,00
88948000	Konverter 1.050mA	für ModulMax®			59,00

Zur bauseitigen Modifikation vorhandener ModulMax® LED-Schienenstrahler.



# 27W

Systemeffizienz bis zu 118 lm/W  
Leuchtenlichtstrom bis zu 3.180 lm

#### Preisvarianten

Abschlag ohne Schutzglas - 12,50 €	<b>Basisvariante: nicht dimmbar, inkl. Schutzglas</b> <b>375,00 €</b>	Aufschlag inkl. DALI-Adapter nicht verfügbar	Aufschlag inkl. Spezial Food-Chip, nicht dimmbar + 25,30 €
---------------------------------------	--	---	---



Konfigurator

ModulMax® – Jetzt schnell & einfach online konfigurieren  
über den BRUMBERG Online-Konfigurator  
[http://www.brumberg.com/de/services/Lichtservice/  
Konfigurator](http://www.brumberg.com/de/services/Lichtservice/Konfigurator)



Food Light

Individuelle Food-Beleuchtungslösungen  
Grundlegende Informationen zu den Spezial-Anforderungen  
im Bereich Food erhalten Sie auf Anfrage.  
Alle technischen Informationen und Daten stehen Ihnen  
als Download im Online-Konfigurator zur Verfügung.

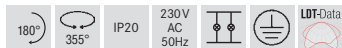
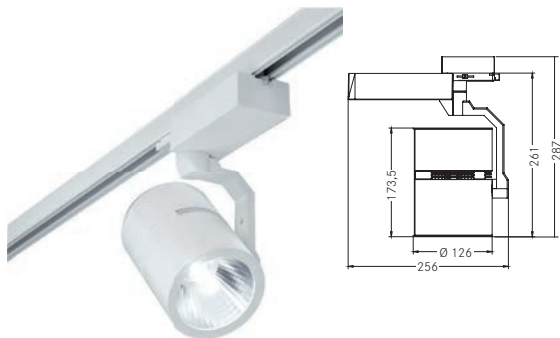

## LED-Schienenstrahler ModulMax® 40 W

Inkl. Lichtquelle: 1 x LED COB, Farbwiedergabe: CRI > 80,  
 Wärmeableitung: passiv (ohne Lüfter), Material: Aluminium / Glas /  
 Kunststoff, Rotationswinkel: dreh- / schwenkbar,  
 Maße Leuchte: Ø 126 mm x 261 mm, Gewicht ca. 2,8 kg

Inkl. Betriebsgerät, schaltbar, Leistungsfaktor > 0,9 (230 V AC 50 Hz),  
 Leuchte inkl. Euro-Adapter für Standard-3-Phasen-Schienen.

### Energieeffizienzklasse: A++ bis A

Diese Leuchte enthält eingebaute LED-Lampen.  
 Die Lampen können in der Leuchte nicht ausgetauscht werden.

### Modulbauweise

Leistung LED: 37,5 W, Systemleistung: 40 W

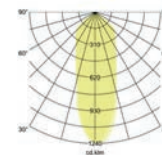

Artikel-Nr. weiß	Artikel-Nr. schwarz	Artikel-Nr. silber	Farbtemperatur	Abstrahlwinkel	Abstrahlcharakteristik	Leuchtenlichtstrom	Systemeffizienz	Preis €
89103027	89107027	89111027	2700 K	12°	Spot (SP)	4.028 lm	101 lm/W	375,00
89104027	89108027	89112027	2700 K	24°	Medium Flood (MF)	4.075 lm	102 lm/W	375,00
89105027	89109027	89113027	2700 K	36°	Flood (FL)	4.122 lm	103 lm/W	375,00
89106027	89110027	89114027	2700 K	60°	Wide Flood (WFL)	4.168 lm	104 lm/W	375,00
89103030	89107030	89111030	3000 K	12°	Spot (SP)	4.253 lm	106 lm/W	375,00
89104030	89108030	89112030	3000 K	24°	Medium Flood (MF)	4.302 lm	108 lm/W	375,00
89105030	89109030	89113030	3000 K	36°	Flood (FL)	4.351 lm	109 lm/W	375,00
89106030	89110030	89114030	3000 K	60°	Wide Flood (WFL)	4.400 lm	110 lm/W	375,00
89103035	89107035	89111035	3500 K	12°	Spot (SP)	4.383 lm	110 lm/W	375,00
89104035	89108035	89112035	3500 K	24°	Medium Flood (MF)	4.434 lm	111 lm/W	375,00
89105035	89109035	89113035	3500 K	36°	Flood (FL)	4.484 lm	112 lm/W	375,00
89106035	89110035	89114035	3500 K	60°	Wide Flood (WFL)	4.535 lm	113 lm/W	375,00
89103040	89107040	89111040	4000 K	12°	Spot (SP)	4.437 lm	111 lm/W	375,00
89104040	89108040	89112040	4000 K	24°	Medium Flood (MF)	4.487 lm	112 lm/W	375,00
89105040	89109040	89113040	4000 K	36°	Flood (FL)	4.539 lm	113 lm/W	375,00
89106040	89110040	89114040	4000 K	60°	Wide Flood (WFL)	4.589 lm	115 lm/W	375,00

Artikel-Nr.	Beschreibung	Energieeffizienzklasse Bestromung 700 mA	Energieeffizienzklasse Bestromung 1.050 mA	Preis €	
88170027	Light Engine 2700K	für ModulMax®	A++	A+	93,70
88170003	Light Engine 3000K	für ModulMax®	A++	A+	93,70
88170035	Light Engine 3500K	für ModulMax®	A++	A+	93,70
88170004	Light Engine 4000K	für ModulMax®	A++	A+	93,70
88171001	Reflektor 12°	für ModulMax®			23,60
88171002	Reflektor 24°	für ModulMax®			23,60
88171003	Reflektor 36°	für ModulMax®			23,60
88171006	Reflektor 60°	für ModulMax®			23,60
88947000	Konverter 700mA	für ModulMax®			59,00
88948000	Konverter 1.050mA	für ModulMax®			59,00

Zur bauseitigen Modifikation vorhandener ModulMax® LED-Schienenstrahler.





# 40 W

Systemeffizienz bis zu 115 lm/W  
Leuchtenlichtstrom bis zu 4.589 lm

#### Preisvarianten

Abschlag ohne Schutzglas	<b>Basisvariante: nicht dimmbar, inkl. Schutzglas</b>	Aufschlag inkl. DALI-Adapter	Aufschlag inkl. Spezial Food-Chip, nicht dimmbar
- 12,50 €	<b>375,00 €</b>	nicht verfügbar	+ 25,30 €



ModulMax® – Jetzt schnell & einfach online konfigurieren über den BRUMBERG Online-Konfigurator  
<http://www.brumberg.com/de/services/Lichtservice/Konfigurator>



Individuelle Food-Beleuchtungslösungen  
Grundlegende Informationen zu den Spezial-Anforderungen im Bereich Food erhalten Sie auf Anfrage.  
Alle technischen Informationen und Daten stehen Ihnen als Download im Online-Konfigurator zur Verfügung.

### 3-Phasen-Stromschienen

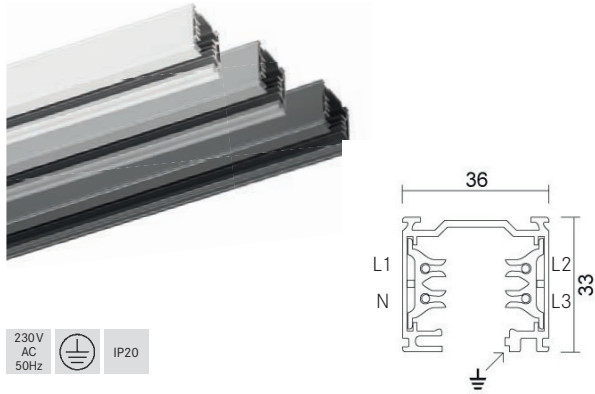

### 1-Phasen-Stromschienen DALI

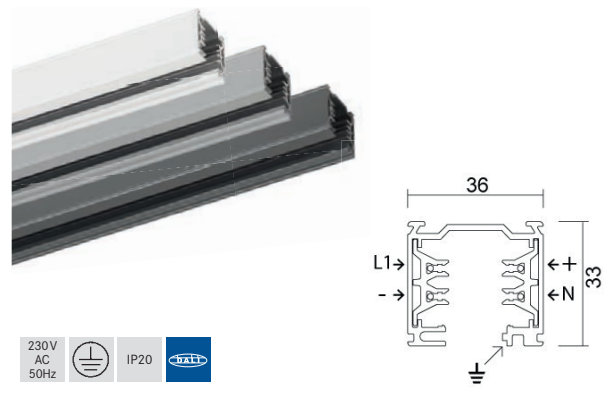

#### 3-Phasen-Stromschienen

Artikel-Nr.	Länge	Farbe	Preis €
88101070	1.000 mm	weiß	35,00
88101080	1.000 mm	schwarz	35,00
88101250	1.000 mm	alu anodisiert	35,00
88102070	2.000 mm	weiß	66,80
88102080	2.000 mm	schwarz	66,80
88102250	2.000 mm	alu anodisiert	66,80
88103070	3.000 mm	weiß	96,90
88103080	3.000 mm	schwarz	96,90
88103250	3.000 mm	alu anodisiert	96,90
88104070	4.000 mm	weiß	128,70
88104080	4.000 mm	schwarz	128,70
88104250	4.000 mm	alu anodisiert	128,70

#### 1-Phasen-Stromschienen DALI

Artikel-Nr.	Länge	Farbe	Preis €
88161070	1.000 mm	weiß	49,10
88161080	1.000 mm	schwarz	49,10
88161250	1.000 mm	alu anodisiert	49,10
88162070	2.000 mm	weiß	88,70
88162080	2.000 mm	schwarz	88,70
88162250	2.000 mm	alu anodisiert	88,70
88163070	3.000 mm	weiß	132,10
88163080	3.000 mm	schwarz	132,10
88163250	3.000 mm	alu anodisiert	132,10
88164070	4.000 mm	weiß	177,40
88164080	4.000 mm	schwarz	177,40
88164250	4.000 mm	alu anodisiert	177,40

Passende DALI-Schienenstrahler auf Anfrage.  
 DALI-Kompatibilität: Es ist zwangsläufig der Schienenstrahler und das Schienensystem von Brumberg zu verwenden!

#### Planungshilfe, Draufsicht:

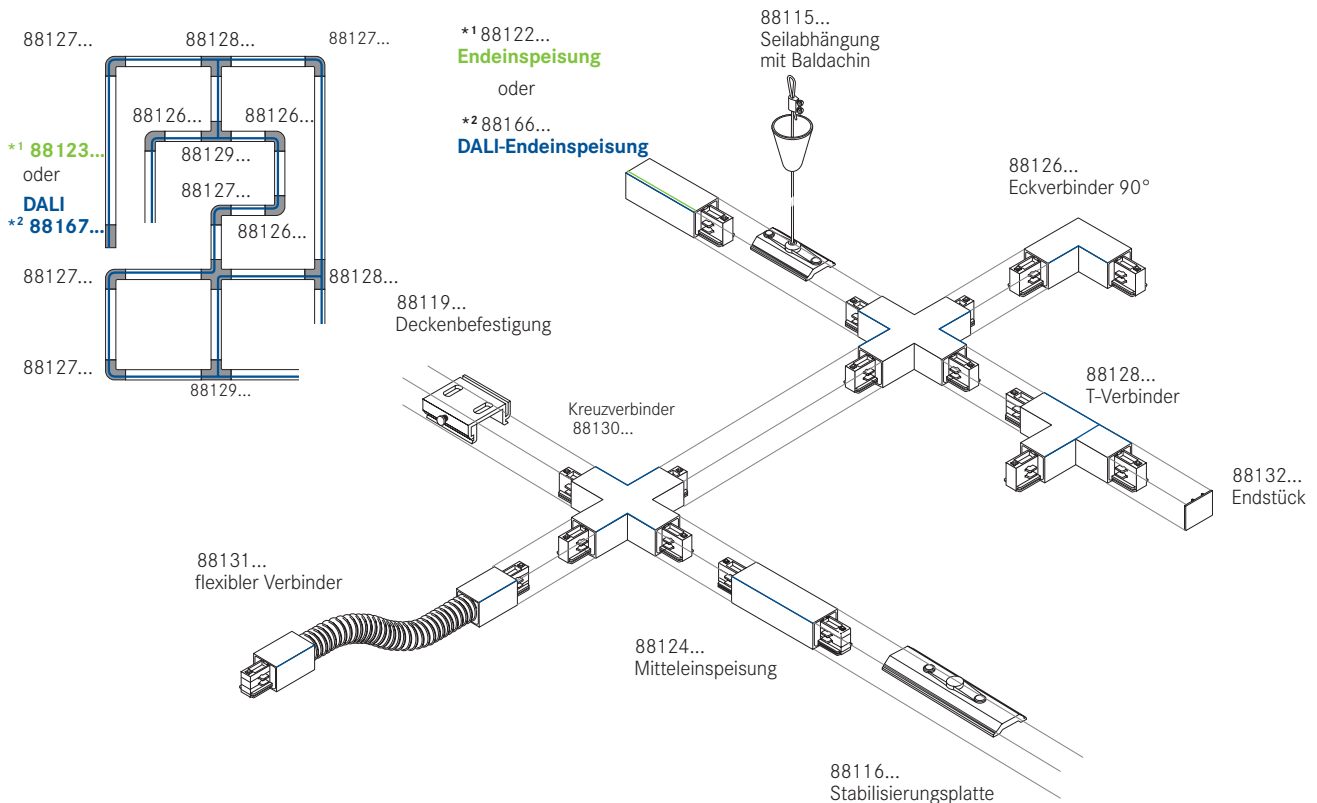

**\*1 Endeinspeisung, Schutzleiter links für 3-Phasen-Stromschienen**

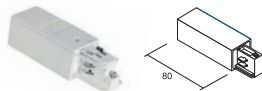

Artikel-Nr.	Farbe	Preis €
88123070	weiß	15,80
88123080	schwarz	15,80
88123680	silber	15,80

**\*1 Endeinspeisung, Schutzleiter rechts für 3-Phasen-Stromschienen**

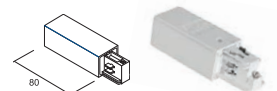

Artikel-Nr.	Farbe	Preis €
88122070	weiß	15,80
88122080	schwarz	15,80
88122680	silber	15,80

**DALI \*2 Endeinspeisung, Schutzleiter links für 1-Phasen-Stromschienen**

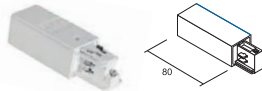

Artikel-Nr.	Farbe	Preis €
88167070	weiß	17,50
88167080	schwarz	17,50
88167680	silber	17,50

**DALI \*2 Endeinspeisung, Schutzleiter rechts für 1-Phasen-Stromschienen**

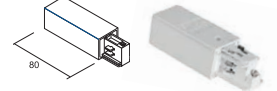

Artikel-Nr.	Farbe	Preis €
88166070	weiß	17,50
88166080	schwarz	17,50
88166680	silber	17,50

**Elektrischer Verbinder**

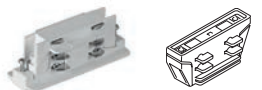

Artikel-Nr.	Farbe	Preis €
88114070	weiß	10,90
88114080	schwarz	10,90
88114680	silber	10,90

**Mechanischer Verbinder**

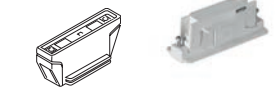

Artikel-Nr.	Farbe	Preis €
88125070	weiß	6,80
88125080	schwarz	6,80

**Eckverbinder 90°, Schutzleiter innen**

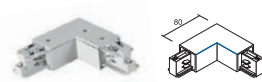

Artikel-Nr.	Farbe	Preis €
88126070	weiß	33,80
88126080	schwarz	33,80
88126680	silber	33,80

**Eckverbinder 90°, Schutzleiter außen**



Artikel-Nr.	Farbe	Preis €
88127070	weiß	33,80
88127080	schwarz	33,80
88127680	silber	33,80

**T-Verbinder, Schutzleiter links**



Artikel-Nr.	Farbe	Preis €
88129070	weiß	51,90
88129080	schwarz	51,90
88129680	silber	51,90

**T-Verbinder, Schutzleiter rechts**



Artikel-Nr.	Farbe	Preis €
88128070	weiß	51,90
88128080	schwarz	51,90
88128680	silber	51,90

**Flex-Eckverbinder, Schutzleiter innen**

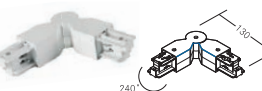

Artikel-Nr.	Farbe	Preis €
88134070	weiß	52,00
88134080	schwarz	52,00
88134680	silber	52,00

**Kreuzverbinder**

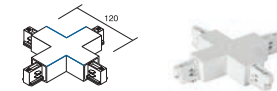

Artikel-Nr.	Farbe	Preis €
88130070	weiß	66,60
88130080	schwarz	66,60
88130680	silber	66,60

**Mitteinspeisung**

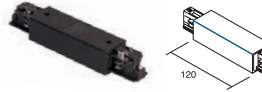

Artikel-Nr.	Farbe	Preis €
88124070	weiß	31,70
88124080	schwarz	31,70
88124680	silber	31,70

**Flexibler Verbinder**



Artikel-Nr.	Farbe	Preis €
88131070	weiß	41,20
88131080	schwarz	41,20
88131680	silber	41,20

**Stabilisierungsplatte, alu-roh**

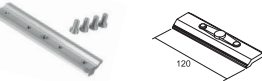

Artikel-Nr.	Länge	Preis €
88116250	120 mm	8,50

**Deckenbefestigung, alu-roh**



Artikel-Nr.	Preis €
88119250	7,10

**Endstück**



Artikel-Nr.	Farbe	Preis €
88132070	weiß	2,10
88132080	schwarz	2,10
88132680	silber	2,10

**Eindringschutz für Stromschiene, 1.000 mm**

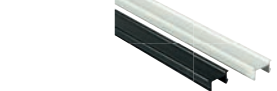

Artikel-Nr.	Farbe	Preis €
88133070	weiß	9,50
88133080	schwarz	9,50

**Seilabhängung mit Schnellspanner**



Artikel-Nr.	Farbe	Pendellänge	Preis €
88135000	silber	2.000 mm	19,90
88136000	silber	3.000 mm	27,50
88137000	silber	5.000 mm	35,00

Seilstärke: 1,2 mm

**Seilabhängung mit Baldachin**



Artikel-Nr.	Farbe	Preis €
88115070	weiß	6,80
88115080	schwarz	6,80

Seilstärke: 1,5 mm, Pendellänge 2.000 mm



Privatimmobilie, Vreden

# 3

## Produktsysteme **Indiwo**



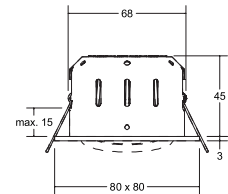
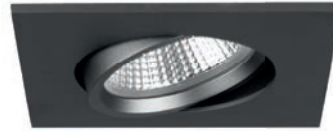
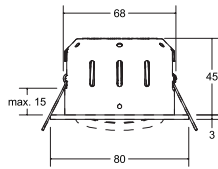

### LED-Einbaustrahler INDIWO68, schwenkbar

Einbaustrahler geeignet zur direkten Montage auf normal entflammaren Baustoffen. Wärmedämmung zulässig.

Leuchtmittel: LED, Ausführung: Plug&Play, Farbwiedergabe: CRI > 80, Leistung: 5,5 W, Abstrahlwinkel: 36°, Material: Aluminium / Stahl / Kunststoff

**Energieeffizienzklasse: A++ bis A**  
Diese Leuchte enthält eingebaute LED-Lampen. Die Lampen können in der Leuchte nicht ausgetauscht werden.

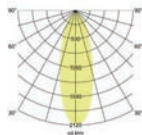

Artikel-Nr.	Farbe	Lichtstrom	Lichtfarbe	Preis €
12293023	chrom	550 lm	3000 K	51,50
12293153	nickel matt	550 lm	3000 K	51,50
12293173	strukturweiß	550 lm	3000 K	47,20
12293643	titan matt	550 lm	3000 K	56,60



### LED-Einbaustrahler INDIWO68, schwenkbar, dim2warm

Wird die Leuchte gedimmt, verringert sich die Farbtemperatur.

Einbaustrahler geeignet zur direkten Montage auf normal entflammaren Baustoffen. Wärmedämmung zulässig.

Leuchtmittel: LED, Ausführung: Plug&Play, Farbwiedergabe: CRI > 80, Leistung: 5,5 W, Abstrahlwinkel: 36°, Material: Aluminium / Stahl / Kunststoff

**Energieeffizienzklasse: A++ bis A**  
Diese Leuchte enthält eingebaute LED-Lampen. Die Lampen können in der Leuchte nicht ausgetauscht werden.

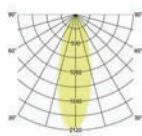

Artikel-Nr.	Farbe	Lichtstrom	Lichtfarbe	Preis €
12463023	chrom	550 lm	3000 - 1800 K	61,00
12463153	nickel matt	550 lm	3000 - 1800 K	61,00
12463173	strukturweiß	550 lm	3000 - 1800 K	56,50
12463643	titan matt	550 lm	3000 - 1800 K	66,50



### LED-Einbaustrahler INDIWO68, schwenkbar

Einbaustrahler geeignet zur direkten Montage auf normal entflammaren Baustoffen. Wärmedämmung zulässig.

Leuchtmittel: LED, Ausführung: Plug&Play, Farbwiedergabe: CRI > 80, Leistung: 5,5 W, Abstrahlwinkel: 36°, Material: Aluminium / Stahl / Kunststoff

**Energieeffizienzklasse: A++ bis A**  
Diese Leuchte enthält eingebaute LED-Lampen. Die Lampen können in der Leuchte nicht ausgetauscht werden.

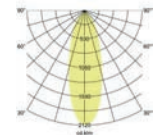

Artikel-Nr.	Farbe	Lichtstrom	Lichtfarbe	Preis €
12295023	chrom	550 lm	3000 K	55,10
12295153	nickel matt	550 lm	3000 K	55,10
12295173	strukturweiß	550 lm	3000 K	50,80
12295643	titan matt	550 lm	3000 K	60,20



### LED-Einbaustrahler INDIWO68, schwenkbar, dim2warm

Wird die Leuchte gedimmt, verringert sich die Farbtemperatur.

Einbaustrahler geeignet zur direkten Montage auf normal entflammaren Baustoffen. Wärmedämmung zulässig.

Leuchtmittel: LED, Ausführung: Plug&Play, Farbwiedergabe: CRI > 80, Leistung: 5,5 W, Abstrahlwinkel: 36°, Material: Aluminium / Stahl / Kunststoff

**Energieeffizienzklasse: A++ bis A**  
Diese Leuchte enthält eingebaute LED-Lampen. Die Lampen können in der Leuchte nicht ausgetauscht werden.

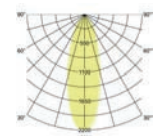

Artikel-Nr.	Farbe	Lichtstrom	Lichtfarbe	Preis €
12465023	chrom	550 lm	3000 - 1800 K	64,60
12465153	nickel matt	550 lm	3000 - 1800 K	64,60
12465173	strukturweiß	550 lm	3000 - 1800 K	60,10
12465643	titan matt	550 lm	3000 - 1800 K	70,10





### LED-Einbaustrahler INDIWO83, schwenkbar

Einbaustrahler geeignet zur direkten Montage auf normal entflammaren Baustoffen. Wärmedämmung zulässig.

Leuchtmittel: LED, Ausführung: Plug&Play, Farbwiedergabe: CRI > 80, Leistung: 5,5 W, Abstrahlwinkel: 36°, Material: Aluminium / Stahl / Kunststoff

**Energieeffizienzklasse: A++ bis A**

Diese Leuchte enthält eingebaute LED-Lampen. Die Lampen können in der Leuchte nicht ausgetauscht werden.

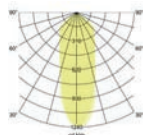

### LED-Einbaustrahler INDIWO83, schwenkbar

Einbaustrahler geeignet zur direkten Montage auf normal entflammaren Baustoffen. Wärmedämmung zulässig.

Leuchtmittel: LED, Ausführung: Plug&Play, Farbwiedergabe: CRI > 80, Leistung: 5,5 W, Abstrahlwinkel: 36°, Material: Aluminium / Stahl / Kunststoff

**Energieeffizienzklasse: A++ bis A**

Diese Leuchte enthält eingebaute LED-Lampen. Die Lampen können in der Leuchte nicht ausgetauscht werden.

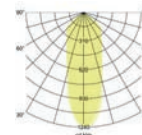

Artikel-Nr.	Farbe	Lichtstrom	Lichtfarbe	Preis €
12276023	chrom	550 lm	3000 K	54,00
12276153	nickel matt	550 lm	3000 K	54,00
12276173	strukturweiß	550 lm	3000 K	48,00

Artikel-Nr.	Farbe	Lichtstrom	Lichtfarbe	Preis €
12286023	chrom	550 lm	3000 K	58,00
12286153	nickel matt	550 lm	3000 K	58,00
12286173	strukturweiß	550 lm	3000 K	52,00



### LED-Einbaustrahler INDIWO83, schwenkbar, dim2warm

Wird die Leuchte gedimmt, verringert sich die Farbtemperatur.

Einbaustrahler geeignet zur direkten Montage auf normal entflammaren Baustoffen. Wärmedämmung zulässig.

Leuchtmittel: LED, Ausführung: Plug&Play, Farbwiedergabe: CRI > 80, Leistung: 5,5 W, Abstrahlwinkel: 36°, Material: Aluminium / Stahl / Kunststoff

**Energieeffizienzklasse: A++ bis A**

Diese Leuchte enthält eingebaute LED-Lampen. Die Lampen können in der Leuchte nicht ausgetauscht werden.

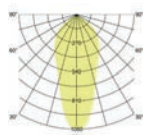

### LED-Einbaustrahler INDIWO83, schwenkbar, dim2warm

Wird die Leuchte gedimmt, verringert sich die Farbtemperatur.

Einbaustrahler geeignet zur direkten Montage auf normal entflammaren Baustoffen. Wärmedämmung zulässig.

Leuchtmittel: LED, Ausführung: Plug&Play, Farbwiedergabe: CRI > 80, Leistung: 5,5 W, Abstrahlwinkel: 36°, Material: Aluminium / Stahl / Kunststoff

**Energieeffizienzklasse: A++ bis A**

Diese Leuchte enthält eingebaute LED-Lampen. Die Lampen können in der Leuchte nicht ausgetauscht werden.

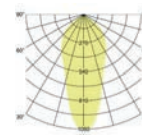

Artikel-Nr.	Farbe	Lichtstrom	Lichtfarbe	Preis €
12476023	chrom	550 lm	3000 - 1800 K	65,90
12476153	nickel matt	550 lm	3000 - 1800 K	65,90
12476173	strukturweiß	550 lm	3000 - 1800 K	59,60

Artikel-Nr.	Farbe	Lichtstrom	Lichtfarbe	Preis €
12486023	chrom	550 lm	3000 - 1800 K	70,80
12486153	nickel matt	550 lm	3000 - 1800 K	70,80
12486173	strukturweiß	550 lm	3000 - 1800 K	64,60



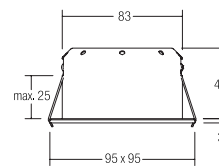
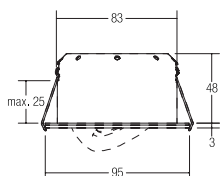

### LED-Einbaustrahler INDIWO83, IP44, dreh- und schwenkbar

Einbaustrahler geeignet zur direkten Montage auf normal entflammenden Baustoffen. Wärmedämmung zulässig.

Leuchtmittel: LED, Ausführung: Plug&Play, Farbwiedergabe: CRI > 85, Leistung: 5,5 W, Abstrahlwinkel: 36°, Material: Aluminium/ Stahl/ Kunststoff

**Energieeffizienzklasse: A++ bis A**  
Diese Leuchte enthält eingebaute LED-Lampen. Die Lampen können in der Leuchte nicht ausgetauscht werden.

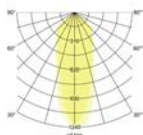

Artikel-Nr.	Farbe	Lichtstrom	Lichtfarbe	Preis €
12277023	chrom	550 lm	3000 K	66,00
12277153	nickel matt	550 lm	3000 K	66,00
12277173	strukturweiß	550 lm	3000 K	59,90



\* IP44 bei Einbau in geschlossenen Decken

### LED-Einbaustrahler INDIWO83, IP44, dreh- und schwenkbar

Einbaustrahler geeignet zur direkten Montage auf normal entflammenden Baustoffen. Wärmedämmung zulässig.

Leuchtmittel: LED, Ausführung: Plug&Play, Farbwiedergabe: CRI > 85, Leistung: 5,5 W, Abstrahlwinkel: 36°, Material: Aluminium/ Stahl/ Kunststoff

**Energieeffizienzklasse: A++ bis A**  
Diese Leuchte enthält eingebaute LED-Lampen. Die Lampen können in der Leuchte nicht ausgetauscht werden.

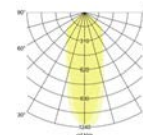

Artikel-Nr.	Farbe	Lichtstrom	Lichtfarbe	Preis €
12287023	chrom	550 lm	3000 K	68,00
12287153	nickel matt	550 lm	3000 K	68,00
12287173	strukturweiß	550 lm	3000 K	62,00



\* IP44 bei Einbau in geschlossenen Decken

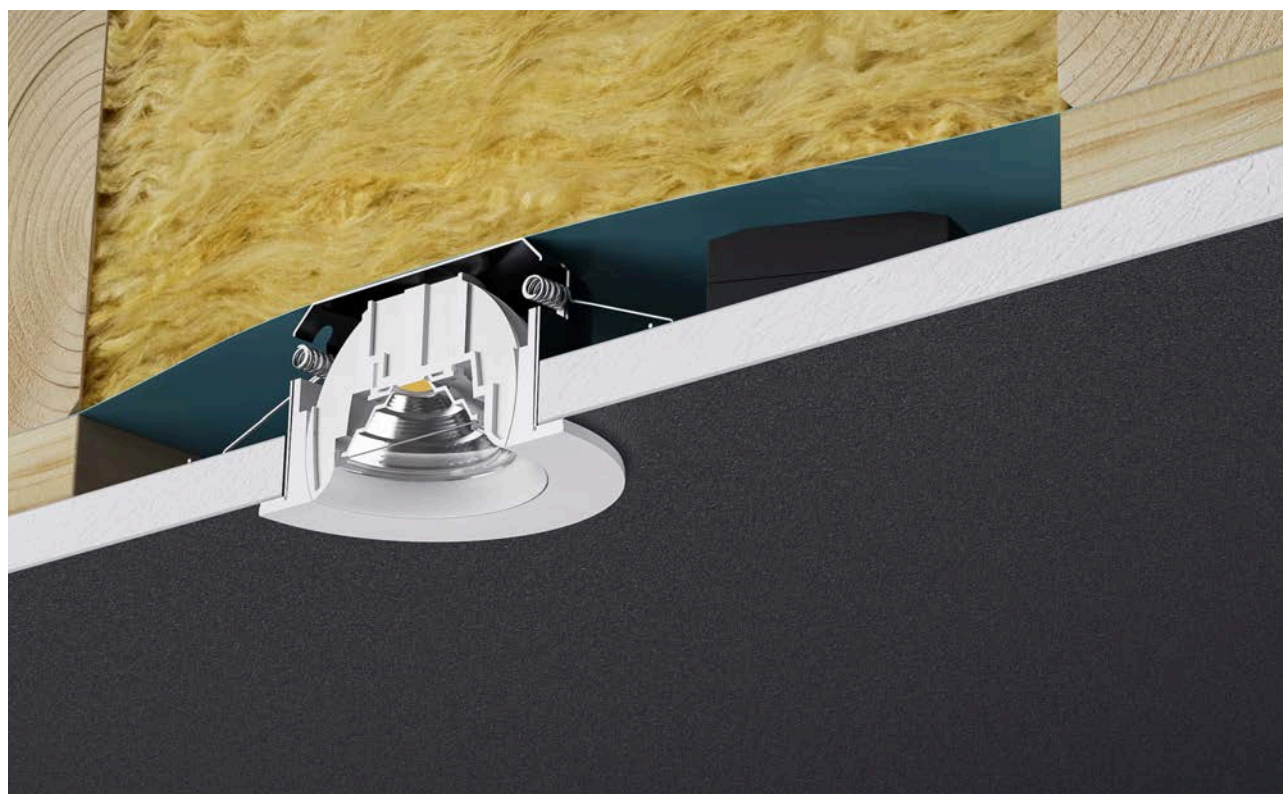





# INDIWO.

Strahler inklusive Einbaudose für den Einbau ohne Zwischenraum.

- Keine komplizierte Verdrahtung
- Direkt ohne weiteres Zubehör einsetzbar
- Schneller Einbau in 3 Steps

Hier geht's  
zum Einbauvideo:





Privathaus, Augsburg

# 4

## Outdoor Produktfamilien



# HYBRIDE



01  
LED-Einbaudownlight HYBRIDE,  
V4A, IP67, Leistung: 8 W,  
Edelstahl / Aluminium / Glas,  
Artikel-Nr. 12660223, Seite 604

03  
LED-Einbaudownlight HYBRIDE,  
V4A, IP67, Leistung: 13 W,  
Edelstahl / Aluminium / Glas,  
Artikel-Nr. 12662223 Seite 604

05  
LED-Bodeneinbaudownlight  
HYBRIDE,V4A, IP67, Leistung: 8 W,  
Edelstahl / Aluminium / Glas,  
Artikel-Nr. 14660223, Seite 633

07  
LED-Bodeneinbaudownlight  
HYBRIDE, V4A, IP67, Leistung:  
13 W, Edelstahl / Aluminium / Glas,  
Artikel-Nr. 14662223, Seite 633

02  
LED-Einbaudownlight HYBRIDE,  
V4A, IP67, Leistung: 7 W,  
Edelstahl / Aluminium / Glas,  
Artikel-Nr. 12661223, Seite 604

04  
LED-Einbaudownlight HYBRIDE,  
V4A, IP67, Leistung: 17 W,  
Edelstahl / Aluminium / Glas,  
Artikel-Nr. 12664223, Seite 604

06  
LED-Bodeneinbaudownlight  
HYBRIDE, V4A, IP67, Leistung: 7 W,  
Edelstahl / Aluminium / Glas,  
Artikel-Nr. 14661223, Seite 633

08  
LED-Bodeneinbaudownlight  
HYBRIDE, V4A, IP67, Leistung:  
17 W, Edelstahl / Aluminium / Glas,  
Artikel-Nr. 14664223, Seite 633

## HYBRIDE



09

10



11

12

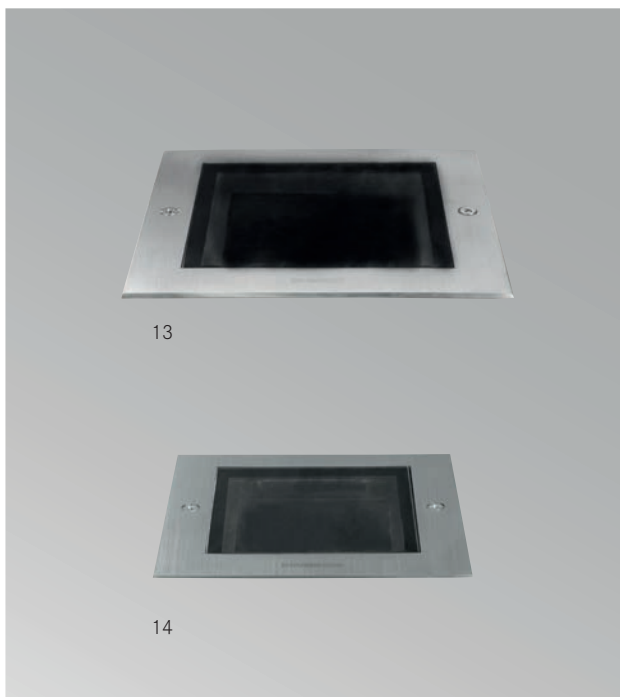

13

14



15

16

09  
LED-Einbaudownlight HYBRIDE,  
V4A, IP67, Leistung: 9 W,  
Edelstahl / Aluminium / Glas,  
Artikel-Nr. 12670223, Seite 606

10  
LED-Einbaudownlight HYBRIDE,  
V4A, IP67, Leistung: 10 W,  
Edelstahl / Aluminium / Glas,  
Artikel-Nr. 12672223, Seite 606

11  
LED-Einbaudownlight HYBRIDE,  
V4A, IP67, Leistung: 11 W,  
Edelstahl / Aluminium / Glas,  
Artikel-Nr. 12671223, Seite 606

12  
LED-Einbaudownlight HYBRIDE,  
V4A, IP67, Leistung: 10 W,  
Edelstahl / Aluminium / Glas,  
Artikel-Nr. 12673223, Seite 606

13  
LED-Bodeneinbaudownlight  
HYBRIDE, V4A, IP67, Leistung: 10 W,  
Edelstahl / Aluminium / Glas,  
Artikel-Nr. 14672223, Seite 632

14  
LED-Bodeneinbaudownlight  
HYBRIDE, V4A, IP67, Leistung: 9 W,  
Edelstahl / Aluminium / Glas,  
Artikel-Nr. 14670223, Seite 632

15  
LED-Bodeneinbaudownlight  
HYBRIDE, V4A, IP67, Leistung:  
10 W, Edelstahl / Aluminium / Glas,  
Artikel-Nr. 14673223, Seite 632

16  
LED-Bodeneinbaudownlight  
HYBRIDE, V4A, IP67, Leistung:  
11 W, Edelstahl / Aluminium / Glas,  
Artikel-Nr. 14671223, Seite 632

## HYBRIDE FLAT



01  
LED-Einbaudownlight HYBRIDE FLAT,  
V4A, IP67, Leistung: 6 W,  
Edelstahl / Aluminium / Glas,  
Artikel-Nr. 14037223, Seite 625

02  
LED-Einbaudownlight HYBRIDE FLAT,  
V4A, IP67, Leistung: 9 W,  
Edelstahl / Aluminium / Glas,  
Artikel-Nr. 14035223, Seite 625

03  
LED-Einbaudownlight HYBRIDE FLAT,  
V4A, IP67, Leistung: 12 W,  
Edelstahl / Aluminium / Glas,  
Artikel-Nr. 14036223, Seite 625

**HYBRIDE FLAT ist als Boden- oder  
Deckeneinbauleuchte verwendbar.**

# HYBRIDE



05  
LED-Einbaustrahler HYBRIDE,  
V4A, IP67, Leistung: 2 x 5,4 W,  
Edelstahl / Aluminium / Glas,  
Artikel-Nr. 12678223, Seite 605

06  
LED-Bodeneinbaustrahler HYBRIDE,  
V4A, IP67, Leistung: 2 x 5,4 W,  
Edelstahl / Aluminium / Glas,  
Artikel-Nr. 14678223, Seite 631

## QUADER



01

01  
LED-Pollerleuchte QUADER, strukturgraphit  
IP54, LED-Leistung: 9 W, Systemleistung: 11 W  
Aluminium / Glas, Artikel-Nr. 60120103, Seite  
636



# QUADER



02  
LED-Wandanbauleuchte QUADER,  
strukturgraphit, IP65, Leistung: 5 W,  
Aluminium / Glas,  
Artikel-Nr. 10120103, Seite 616

03  
LED-Wandanbauleuchte QUADER,  
strukturgraphit, IP65, Leistung: 2 x 4 W,  
Aluminium / Glas,  
Artikel-Nr. 10121103, Seite 616

## BLOKK



01  
LED-Deckenanbauleuchte BLOKK, IP54,  
LED-Leistung: 8,4 W, Systemleistung: 10W,  
Material: Aluminium / Glas, Artikel-Nr.  
60115103, Seite 607

02  
LED-Deckenanbauleuchte BLOKK, IP54,  
LED-Leistung: 18,9 W, Systemleistung:  
22 W, Material: Aluminium / Glas, Artikel-Nr.  
60116103, Seite 607

03  
LED-Bodenanbaustrahler BLOKK, IP65,  
LED-Leistung: 8,4 W, Systemleistung: 10W,  
Material: Aluminium / Glas, Artikel-Nr.  
60111103, Seite 636

04  
LED-Bodenanbaustrahler BLOKK, IP65,  
LED-Leistung: 18,9 W, Systemleistung:  
22 W, Material: Aluminium / Glas, Artikel-Nr.  
60112103, Seite 636

# BLOKK



05  
LED-Erdspießstrahler BLOKK, IP65,  
LED-Leistung: 18,9 W, Systemleistung:  
22 W, Material: Aluminium / Glas, Artikel-Nr.  
60112103 + 81021000, Seite 636

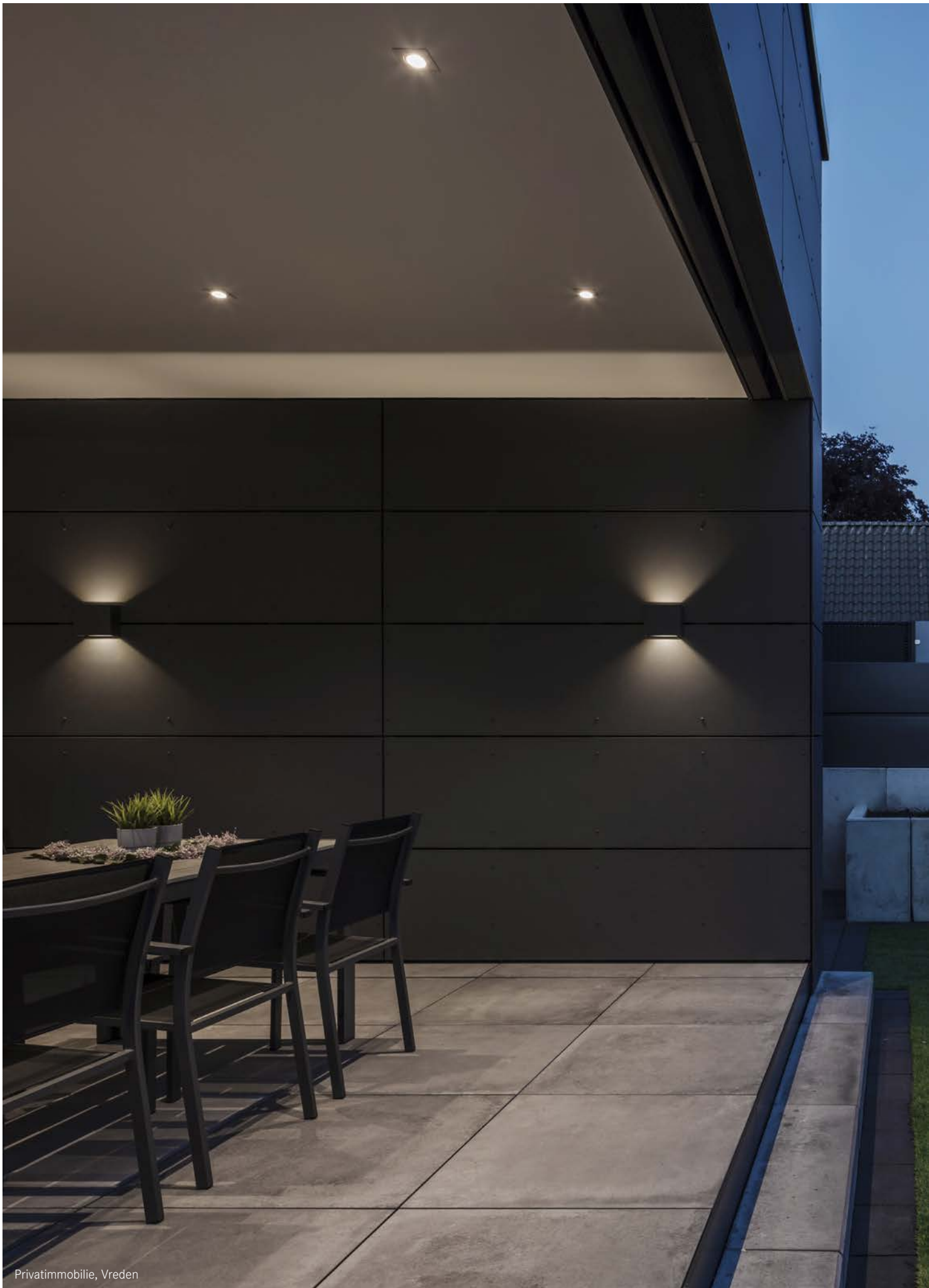

Privatimmobilie, Vreden

# 4

## Outdoor Deckeneinbauleuchten



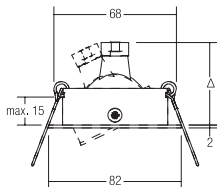

### Einbaustrahler, V4A

Leuchtmittel: Für NV-Halogenlampe, Ausführung: GX5,3,  
Leistung: max. 50 W, Material: Edelstahl, Lieferung: ohne Sprengung

Energieeffizienzklasse: A+ bis C

Artikel-Nr.	Farbe	Preis €
1180.22	edelstahl	76,30



### LED-Einbaustrahler, V4A

Leuchtmittel: LED, Ausführung: Plug&Play, Farbwiedergabe: CRI > 80,  
Leistung: 6 W, Abstrahlwinkel: 38°, Material: Edelstahl / Aluminium / Glas

Zugehörige 350 mA-Konverter finden Sie ab Seite 652.

**Energieeffizienzklasse: A++ bis A**  
Diese Leuchte enthält eingebaute LED-Lampen.  
Die Lampen können in der Leuchte nicht ausgetauscht werden.

Artikel-Nr.	Farbe	Lichtstrom	Lichtfarbe	Preis €
13147223	edelstahl	640 lm	3000 K	126,30



### Hochvolt-Einbaustrahler, V4A, GU10

Inkl. Hochvoltbügel zur normgerechten Zugentlastung.

Leuchtmittel: Für HV-Halogenlampe, Ausführung: GU10,  
Leistung: max. 50 W, Material: Edelstahl

Energieeffizienzklasse: A++ bis D

Artikel-Nr.	Farbe	Preis €
36147220	edelstahl	86,70



### LED-Einbaustrahlerset, V4A, schaltbar

Set inkl. Konverter für 230 V-Netzspannung, schaltbar,  
Maße Konverter: L 68 x B 35 x H 21 mm

Leuchtmittel: LED, Farbwiedergabe: CRI > 80, Leistung: 6 W,  
Abstrahlwinkel: 38°, Material: Edelstahl / Aluminium / Glas

**Energieeffizienzklasse: A++ bis A**  
Diese Leuchte enthält eingebaute LED-Lampen.  
Die Lampen können in der Leuchte nicht ausgetauscht werden.

Artikel-Nr.	Farbe	Lichtstrom	Lichtfarbe	Preis €
38147223	edelstahl	640 lm	3000 K	148,20

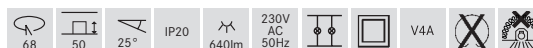

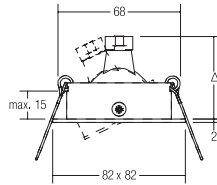

## Einbaustrahler, V4A

Leuchtmittel: Für NV-Halogenlampe, Ausführung: GX5,3,  
Leistung: max. 50 W, Material: Edelstahl, Lieferung: ohne Sprengung

**Energieeffizienzklasse: A+ bis C**

Artikel-Nr.	Farbe	Preis €
1181.22	edelstahl	81,40

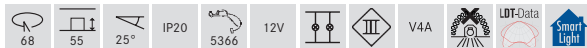

## LED-Einbaustrahler, V4A

Leuchtmittel: LED, Ausführung: Plug&Play, Farbwiedergabe: CRI > 80,  
Leistung: 6 W, Abstrahlwinkel: 38°, Material: Edelstahl / Aluminium /  
Glas

Zugehörige 350 mA-Konverter finden Sie ab Seite 652.

**Energieeffizienzklasse: A++ bis A**

Diese Leuchte enthält eingebaute LED-Lampen.  
Die Lampen können in der Leuchte nicht aus-  
getauscht werden.

Artikel-Nr.	Farbe	Lichtstrom	Lichtfarbe	Preis €
13148223	edelstahl	640 lm	3000 K	131,40



## Hochvolt-Einbaustrahler, V4A, GU10

Inkl. Hochvoltbügel zur normgerechten Zugentlastung.

Leuchtmittel: Für HV-Halogenlampe, Ausführung: GU10,  
Leistung: max. 50 W, Material: Edelstahl

**Energieeffizienzklasse: A++ bis D**

Artikel-Nr.	Farbe	Preis €
36148220	edelstahl	91,80



## LED-Einbaustrahler, V4A, schaltbar

Set inkl. Konverter für 230 V-Netzspannung, schaltbar,  
Maße Konverter: L 68 x B 35 x H 21 mm

Leuchtmittel: LED, Farbwiedergabe: CRI > 80, Leistung: 6 W,  
Abstrahlwinkel: 38°, Material: Edelstahl / Aluminium / Glas

**Energieeffizienzklasse: A++ bis A**

Diese Leuchte enthält eingebaute LED-Lampen.  
Die Lampen können in der Leuchte nicht aus-  
getauscht werden.

Artikel-Nr.	Farbe	Lichtstrom	Lichtfarbe	Preis €
38148223	edelstahl	640 lm	3000 K	153,30

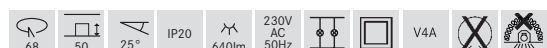



Privathaus, Emsdetten



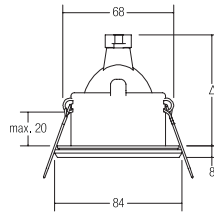

## Einbaudownlight, V4A, IP65

Leuchtmittel: Für NV-Halogenlampe, Ausführung: GX5,3,  
Leistung: max. 50 W, Material: Edelstahl / Glas

Energieeffizienzklasse: A+ bis C

Artikel-Nr.	Farbe	Preis €
2339.42	edelstahl	62,00

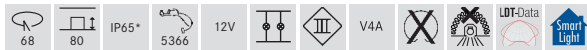

\* IP65 bei Einbau in geschlossenen Decken

## LED-Einbaudownlight, V4A, IP65

Leuchtmittel: LED, Ausführung: Plug&Play, Farbwiedergabe: CRI > 80,  
Leistung: 6 W, Abstrahlwinkel: 38°, Material: Edelstahl / Aluminium / Glas

Zugehörige 350 mA-Konverter finden Sie ab Seite 652.

Energieeffizienzklasse: A++ bis A

Diese Leuchte enthält eingebaute LED-Lampen.  
Die Lampen können in der Leuchte nicht ausgetauscht werden.

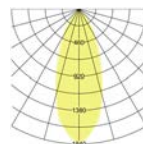

Artikel-Nr.	Farbe	Lichtstrom	Lichtfarbe	Preis €
13306423	edelstahl	510 lm	3000 K	112,00



\* IP65 bei Einbau in geschlossenen Decken

## Hochvolt-Einbaudownlight, V4A, GU10, IP65

Inkl. Hochvoltbügel zur normgerechten Zugentlastung.

Leuchtmittel: Für HV-Halogenlampe, Ausführung: GU10,  
Leistung: max. 50 W, Material: Edelstahl / Glas

Energieeffizienzklasse: A++ bis D

Artikel-Nr.	Farbe	Preis €
36306420	edelstahl	72,40

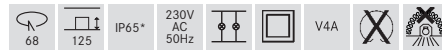

\* IP65 bei Einbau in geschlossenen Decken

## LED-Einbaudownlightset, V4A, IP65, schaltbar

Set inkl. Konverter für 230 V-Netzspannung, schaltbar,  
Maße Konverter: L 68 x B 35 x H 21 mm

Leuchtmittel: LED, Farbwiedergabe: CRI > 80, Leistung: 6 W,  
Abstrahlwinkel: 38°, Material: Edelstahl / Aluminium / Glas

Energieeffizienzklasse: A++ bis A

Diese Leuchte enthält eingebaute LED-Lampen.  
Die Lampen können in der Leuchte nicht ausgetauscht werden.

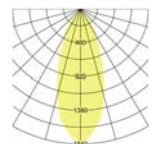

Artikel-Nr.	Farbe	Lichtstrom	Lichtfarbe	Preis €
38306423	edelstahl	510 lm	3000 K	133,90

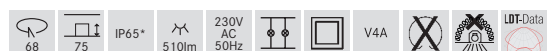

\* IP65 bei Einbau in geschlossenen Decken

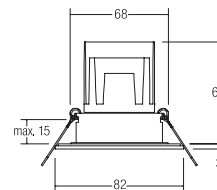
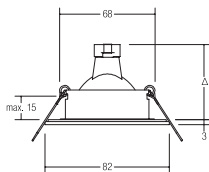

### Einbaudownlight, V4A, IP54

NEU

Leuchtmittel: Für NV-Halogenlampe, Ausführung: GX5,3, Leistung: max. 35 W, Material: Edelstahl / Glas

Energieeffizienzklasse: A+ bis C

Artikel-Nr.	Farbe	Preis €
26004070	NEU weiß	52,80
26004220	edelstahl	52,80

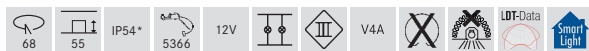

\* IP54 bei Einbau in geschlossenen Decken

### LED-RGB-Einbaudownlight, V4A, IP54

Anschlussleitung: 4-adrig, Montage in Hohldecken mit Federbefestigung. Planungshinweis für Systemkomponenten: Ansteuerung: negativ, gemeinsame Anode (C.A.)

Leuchtmittel: LED, Leistung: 13,8 W, Abstrahlwinkel: 45°, Lichtstrom: rot: 65 lm / grün: 135 lm / blau: 30 lm, Material: Edelstahl / Aluminium / Kunststoff / Glas

Zugehörige 12 V-Netzteile finden Sie ab Seite 666, zugehörige Steuerungen ab Seite 670.

Energieeffizienzklasse: Spezialprodukt \*

Diese Leuchte enthält eingebaute LED-Lampen. Die Lampen können in der Leuchte nicht ausgetauscht werden.

Artikel-Nr.	Farbe	Lichtfarbe	Preis €
18112221	edelstahl	RGB	178,40

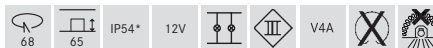

Spezialprodukt \* (Details siehe Seite 729)

\* IP54 bei Einbau in geschlossenen Decken

### Hochvolt-Einbaudownlight, V4A, GU10, IP54

NEU

Inkl. Hochvoltbügel zur normgerechten Zugentlastung.

Leuchtmittel: Für HV-Halogenlampe, Ausführung: GU10, Leistung: max. 35 W, Material: Edelstahl / Glas

Energieeffizienzklasse: A++ bis D

Artikel-Nr.	Farbe	Preis €
36004070	NEU weiß	63,20
36004220	edelstahl	63,20

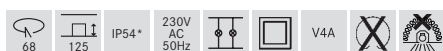

\* IP54 bei Einbau in geschlossenen Decken

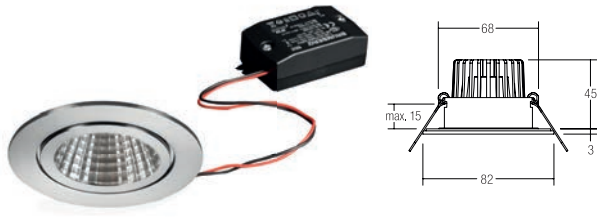

## LED-Einbaudownlightset BB15, V4A, IP54, schaltbar

Set inkl. Konverter für 230 V-Netzspannung, schaltbar,  
Maße Konverter: L 68 x B 35 x H 21 mm

Leuchtmittel: LED, Farbwiedergabe: CRI > 80, Leistung: 6 W,  
Abstrahlwinkel: 38°, Material: Edelstahl / Aluminium / Glas

### Energieeffizienzklasse: A++ bis A

Diese Leuchte enthält eingebaute LED-Lampen.  
Die Lampen können in der Leuchte nicht ausgetauscht werden.

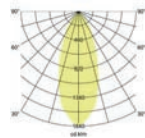

Artikel-Nr.	Farbe	Lichtstrom	Lichtfarbe	Preis €
38375423	edelstahl	640 lm	3000 K	77,90



\* IP54 bei Einbau in geschlossenen Decken

## LED-Einbaudownlightset BB15, V4A, IP54, dimmbar

Set inkl. Konverter für 230 V-Netzspannung, Phasenabschnitt,  
Maße Konverter: L 110 x B 50 x H 19 mm

Leuchtmittel: LED, Farbwiedergabe: CRI > 80, Leistung: 6 W,  
Abstrahlwinkel: 38°, Material: Edelstahl / Aluminium / Glas

### Energieeffizienzklasse: A++ bis A

Diese Leuchte enthält eingebaute LED-Lampen.  
Die Lampen können in der Leuchte nicht ausgetauscht werden.

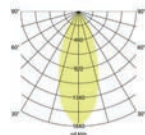

Artikel-Nr.	Farbe	Lichtstrom	Lichtfarbe	Preis €
39375423	edelstahl	640 lm	3000 K	79,90

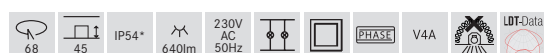

\* IP54 bei Einbau in geschlossenen Decken

## LED-Einbaudownlightset BB15, V4A, IP54, dimmbar, mit Rund-Konverter

Set inkl. Rund-Konverter für 230 V-Netzspannung, Phasenabschnitt,  
Maße Konverter: D 51 x H 24 mm

Leuchtmittel: LED, Farbwiedergabe: CRI > 80, Leistung: 6 W,  
Abstrahlwinkel: 38°, Material: Edelstahl / Aluminium / Glas

### Energieeffizienzklasse: A++ bis A

Diese Leuchte enthält eingebaute LED-Lampen.  
Die Lampen können in der Leuchte nicht ausgetauscht werden.

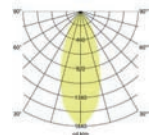

Artikel-Nr.	Farbe	Lichtstrom	Lichtfarbe	Preis €
40375423	edelstahl	640 lm	3000 K	87,90

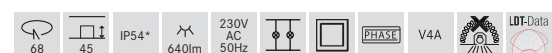

\* IP54 bei Einbau in geschlossenen Decken

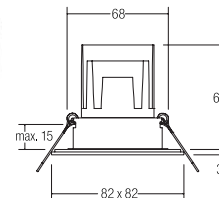
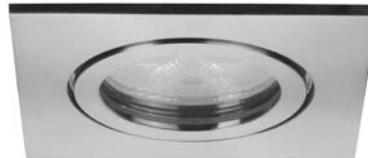
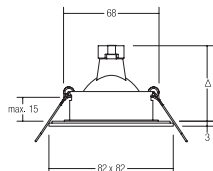

## Einbaudownlight, V4A, IP54

NEU

Leuchtmittel: Für NV-Halogenlampe, Ausführung: GX5,3, Leistung: max. 35 W, Material: Edelstahl / Glas

Energieeffizienzklasse: A+ bis C

Artikel-Nr.	Farbe	Preis €
26005070	NEU weiß	54,90
26005220	edelstahl	54,90



\* IP54 bei Einbau in geschlossenen Decken

## LED-RGB-Einbaudownlight, V4A, IP54

Anschlussleitung: 4-adrig, Montage in Hohldecken mit Federbefestigung. Planungshinweis für Systemkomponenten: Ansteuerung: negativ, gemeinsame Anode (C.A.)

Leuchtmittel: LED, Leistung: 13,8 W, Abstrahlwinkel: 45°, Lichtstrom: rot: 65 lm / grün: 135 lm / blau: 30 lm, Material: Edelstahl / Aluminium / Kunststoff / Glas

Zugehörige 12 V-Netzteile finden Sie ab Seite 666, zugehörige Steuerungen ab Seite 670.

Energieeffizienzklasse: Spezialprodukt \*

Diese Leuchte enthält eingebaute LED-Lampen. Die Lampen können in der Leuchte nicht ausgetauscht werden.

Artikel-Nr.	Farbe	Lichtfarbe	Preis €
18113221	edelstahl	RGB	180,60

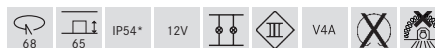

Spezialprodukt \* (Details siehe Seite 729)

\* IP54 bei Einbau in geschlossenen Decken

## Hochvolt-Einbaustrahler, V4A, GU 10, IP54

NEU

Inkl. Hochvoltbügel zur normgerechten Zugentlastung.

Leuchtmittel: Für HV-Halogenlampe, Ausführung: GU10, Leistung: max. 35 W, Material: Edelstahl / Glas

Energieeffizienzklasse: A++ bis D

Artikel-Nr.	Farbe	Preis €
36005070	NEU weiß	65,40
36005220	edelstahl	65,40

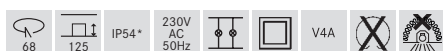

\* IP54 bei Einbau in geschlossenen Decken

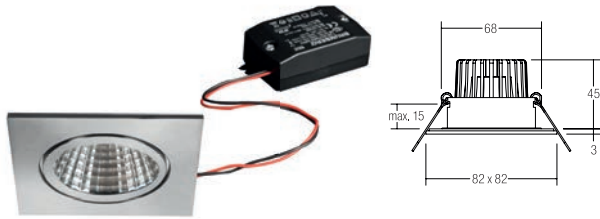

## LED-Einbaudownlightset BB16, V4A, IP54, schaltbar

Set inkl. Konverter für 230 V-Netzspannung, schaltbar,  
Maße Konverter: L 68 x B 35 x H 21 mm

Leuchtmittel: LED, Farbwiedergabe: CRI > 80, Leistung: 6 W,  
Abstrahlwinkel: 38°, Material: Edelstahl / Aluminium / Glas

### Energieeffizienzklasse: A++ bis A

Diese Leuchte enthält eingebaute LED-Lampen.  
Die Lampen können in der Leuchte nicht ausgetauscht werden.

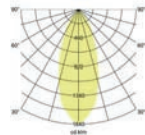

Artikel-Nr.	Farbe	Lichtstrom	Lichtfarbe	Preis €
38376423	edelstahl	640 lm	3000 K	79,90

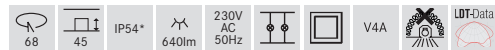

\* IP54 bei Einbau in geschlossenen Decken

## LED-Einbaudownlightset BB16, V4A, IP54, dimmbar

Set inkl. Konverter für 230 V-Netzspannung, Phasenabschnitt,  
Maße Konverter: L 110 x B 50 x H 19 mm

Leuchtmittel: LED, Farbwiedergabe: CRI > 80, Leistung: 6 W,  
Abstrahlwinkel: 38°, Material: Edelstahl / Aluminium / Glas

### Energieeffizienzklasse: A++ bis A

Diese Leuchte enthält eingebaute LED-Lampen.  
Die Lampen können in der Leuchte nicht ausgetauscht werden.

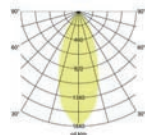

Artikel-Nr.	Farbe	Lichtstrom	Lichtfarbe	Preis €
39376423	edelstahl	640 lm	3000 K	81,90

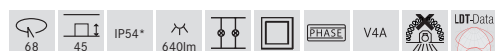

\* IP54 bei Einbau in geschlossenen Decken

## LED-Einbaudownlightset BB16, V4A, IP54, dimmbar, mit Rund-Konverter

Set inkl. Rund-Konverter für 230 V-Netzspannung, Phasenabschnitt,  
Maße Konverter: D 51 x H 24 mm

Leuchtmittel: LED, Farbwiedergabe: CRI > 80, Leistung: 6 W,  
Abstrahlwinkel: 38°, Material: Edelstahl / Aluminium / Glas

### Energieeffizienzklasse: A++ bis A

Diese Leuchte enthält eingebaute LED-Lampen.  
Die Lampen können in der Leuchte nicht ausgetauscht werden.

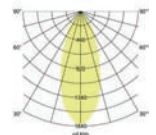

Artikel-Nr.	Farbe	Lichtstrom	Lichtfarbe	Preis €
40376423	edelstahl	640 lm	3000 K	89,90

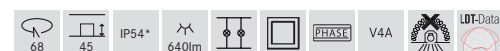

\* IP54 bei Einbau in geschlossenen Decken



Privathaus, Vreden

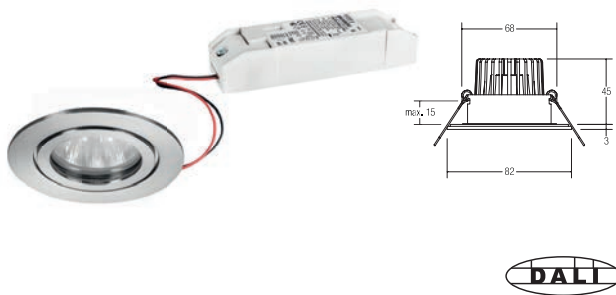

### Smart Light Solutions Downlightset, V4A, DALI, IP54, 2-fach

Weißlicht-Set inkl. 1 x Konverter für 230 V-Netzspannung, DALI dimmbar, Maße Konverter: L 110,5 x B 52 x H 22 mm, 2 x LED-Einbaudownlights, 2 x Plug&Play-Leitung (je 2.000 mm).

Leuchtmittel: LED, Ausführung: Plug&Play, Farbwiedergabe: CRI > 80, Leistung: 2 x 6 W, Abstrahlwinkel: 38°, Lichtstrom: 2 x 640 lm, Material: Edelstahl / Aluminium / Kunststoff / Glas

#### Energieeffizienzklasse: A++ bis A

Diese Leuchte enthält eingebaute LED-Lampen. Die Lampen können in der Leuchte nicht ausgetauscht werden.

Artikel-Nr.	Farbe	Lichtstrom	Lichtfarbe	Preis €
13175423	edelstahl	1.280 lm	3000 K	245,00

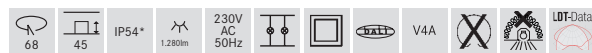

\* IP54 bei Einbau in geschlossenen Decken  
Auf Anfrage auch in Farbe weiß erhältlich.

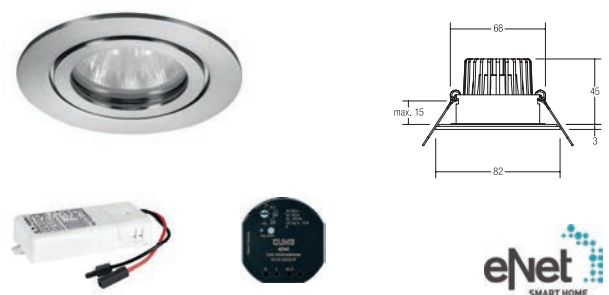

### Smart Light Solutions Downlightset, V4A, eNET, IP54, 2-fach

eNET-Set inkl. 1 x eNET-Aktor DALI, 1 x 350mA-Konverter für 230 V-Netzspannung, DALI dimmbar, Maße Konverter: L 110,5 x B 52 x H 22 mm, 2 x LED-Einbaudownlights, 2 x Plug&Play-Leitung (je 2.000 mm).

Achtung: Zum Betrieb wird zusätzlich mindestens ein eNET-Sender benötigt (nicht im Lieferumfang enthalten).

Leuchtmittel: LED, Ausführung: Plug&Play, Farbwiedergabe: CRI > 80, Leistung: 2 x 6 W, Abstrahlwinkel: 38°, Lichtstrom: 2 x 640 lm, Material: Edelstahl / Aluminium / Kunststoff / Glas

#### Energieeffizienzklasse: A++ bis A

Diese Leuchte enthält eingebaute LED-Lampen. Die Lampen können in der Leuchte nicht ausgetauscht werden.

Artikel-Nr.	Farbe	Lichtstrom	Lichtfarbe	Preis €
13275423	edelstahl	1.280 lm	3000 K	429,00

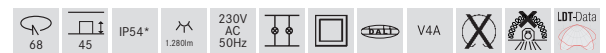

\* IP54 bei Einbau in geschlossenen Decken  
Auf Anfrage auch in Farbe weiß erhältlich.

### Smart Light Solutions Downlightset, V4A, DALI, IP54, 4-fach

Weißlicht-Set inkl. 2 x Konverter für 230 V-Netzspannung, DALI dimmbar, Maße Konverter: L 110,5 x B 52 x H 22 mm, 4 x LED-Einbaudownlights, 4 x Plug&Play-Leitung (je 2.000 mm).

Leuchtmittel: LED, Ausführung: Plug&Play, Farbwiedergabe: CRI > 80, Leistung: 4 x 6 W, Abstrahlwinkel: 38°, Lichtstrom: 4 x 640 lm, Material: Edelstahl / Aluminium / Kunststoff / Glas

#### Energieeffizienzklasse: A++ bis A

Diese Leuchte enthält eingebaute LED-Lampen. Die Lampen können in der Leuchte nicht ausgetauscht werden.

Artikel-Nr.	Farbe	Lichtstrom	Lichtfarbe	Preis €
13176423	edelstahl	2.560 lm	3000 K	498,00

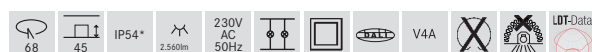

\* IP54 bei Einbau in geschlossenen Decken  
Auf Anfrage auch in Farbe weiß erhältlich.

### Smart Light Solutions Downlightset, V4A, eNET, IP54, 4-fach

eNET-Set inkl. 1 x eNET-Aktor DALI, 2 x 350mA-Konverter für 230 V-Netzspannung, DALI dimmbar, Maße Konverter: L 110,5 x B 52 x H 22 mm, 4 x LED-Einbaudownlights, 4 x Plug&Play-Leitung (je 2.000 mm).

Achtung: Zum Betrieb wird zusätzlich mindestens ein eNET-Sender benötigt (nicht im Lieferumfang enthalten).

Leuchtmittel: LED, Ausführung: Plug&Play, Farbwiedergabe: CRI > 80, Leistung: 4 x 6 W, Abstrahlwinkel: 38°, Lichtstrom: 4 x 640 lm, Material: Edelstahl / Aluminium / Kunststoff / Glas

#### Energieeffizienzklasse: A++ bis A

Diese Leuchte enthält eingebaute LED-Lampen. Die Lampen können in der Leuchte nicht ausgetauscht werden.

Artikel-Nr.	Farbe	Lichtstrom	Lichtfarbe	Preis €
13276423	edelstahl	2.560 lm	3000 K	649,00

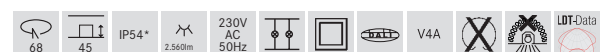

\* IP54 bei Einbau in geschlossenen Decken  
Auf Anfrage auch in Farbe weiß erhältlich.

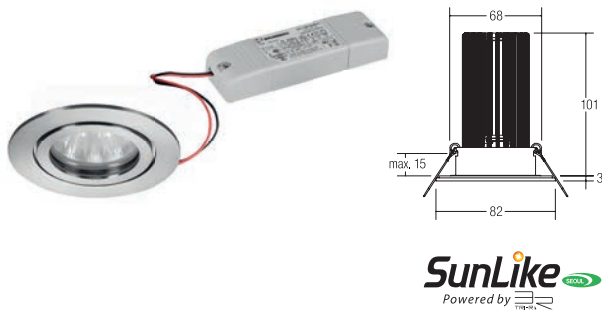

**SunLike**  
Powered by

### Smart Light Solutions Downlightset, V4A, SunLike, IP54, 2-fach

SunLike-Set inkl. 2 x 350 mA-Konverter für 230 V-Netzspannung, schaltbar, Maße Konverter: L 115 x B 34 x H 19 mm, 2 x LED-Einbaudownlights.

Leuchtmittel: LED, Ausführung: Plug&Play, Farbwiedergabe: CRI > 97, Leistung: 2 x 12,5 W, Abstrahlwinkel: 38°, Lichtstrom: 2 x 920 lm, Material: Edelstahl / Aluminium / Kunststoff / Glas

**Energieeffizienzklasse: A++ bis A**  
Diese Leuchte enthält eingebaute LED-Lampen. Die Lampen können in der Leuchte nicht ausgetauscht werden.

Artikel-Nr.	Farbe	Lichtstrom	Lichtfarbe	Preis €
12235423	edelstahl	1.840 lm	3000 K	335,00

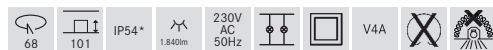

\* IP54 bei Einbau in geschlossenen Decken  
Auf Anfrage auch in Farbe weiß erhältlich.

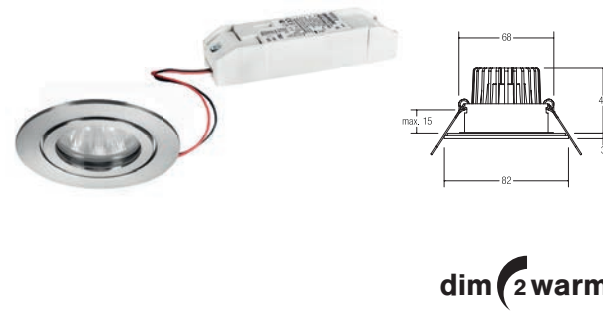

**dim2warm**

### Smart Light Solutions Downlightset, V4A, dim2warm, IP54, 2-fach

Werden die Leuchten gedimmt, verringert sich die Farbtemperatur. dim2warm-Set inkl. 1 x 350 mA-Konverter für 230 V-Netzspannung, DALI dimmbar, Maße Konverter: L 110,5 x B 52 x H 22 mm, 2 x LED-Einbaudownlights, 2 x Plug&Play-Leitung (je 2.000 mm).

Leuchtmittel: LED, Ausführung: Plug&Play, Leistung: 2 x 6 W, Abstrahlwinkel: 38°, Lichtstrom: 2 x 460 lm, Material: Edelstahl / Aluminium / Kunststoff / Glas

**Energieeffizienzklasse: A++ bis A**  
Diese Leuchte enthält eingebaute LED-Lampen. Die Lampen können in der Leuchte nicht ausgetauscht werden.

Artikel-Nr.	Farbe	Lichtstrom	Lichtfarbe	Preis €
12473423	edelstahl	920 lm	3000 - 1800 K	275,00

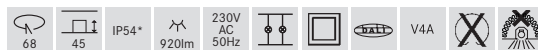

\* IP54 bei Einbau in geschlossenen Decken  
Auf Anfrage auch in Farbe weiß erhältlich.

### Smart Light Solutions Downlightset, V4A, SunLike, IP54, 4-fach

SunLike-Set inkl. 4 x 350 mA-Konverter für 230 V-Netzspannung, schaltbar, Maße Konverter: L 115 x B 34 x H 19 mm, 4 x LED-Einbaudownlights.

Leuchtmittel: LED, Ausführung: Plug&Play, Farbwiedergabe: CRI > 97, Leistung: 4 x 12,5 W, Abstrahlwinkel: 38°, Lichtstrom: 4 x 920 lm, Material: Edelstahl / Aluminium / Kunststoff / Glas

**Energieeffizienzklasse: A++ bis A**  
Diese Leuchte enthält eingebaute LED-Lampen. Die Lampen können in der Leuchte nicht ausgetauscht werden.

Artikel-Nr.	Farbe	Lichtstrom	Lichtfarbe	Preis €
12236423	edelstahl	3.680 lm	3000 K	659,00



\* IP54 bei Einbau in geschlossenen Decken  
Auf Anfrage auch in Farbe weiß erhältlich.

### Smart Light Solutions Downlightset, V4A, dim2warm, IP54, 4-fach

Werden die Leuchten gedimmt, verringert sich die Farbtemperatur. dim2warm-Set inkl. 2 x 350 mA-Konverter für 230 V-Netzspannung, DALI dimmbar, Maße Konverter: L 110,5 x B 52 x H 22 mm, 4 x LED-Einbaudownlights, 4 x Plug&Play-Leitung (je 2.000 mm).

Leuchtmittel: LED, Ausführung: Plug&Play, Leistung: 4 x 6 W, sAbstrahlwinkel: 38°, Lichtstrom: 4 x 460 lm, Material: Edelstahl / Aluminium / Kunststoff / Glas

**Energieeffizienzklasse: A++ bis A**  
Diese Leuchte enthält eingebaute LED-Lampen. Die Lampen können in der Leuchte nicht ausgetauscht werden.

Artikel-Nr.	Farbe	Lichtstrom	Lichtfarbe	Preis €
12474423	edelstahl	1.840 lm	3000 - 1800 K	539,00

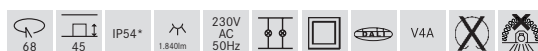

\* IP54 bei Einbau in geschlossenen Decken  
Auf Anfrage auch in Farbe weiß erhältlich.



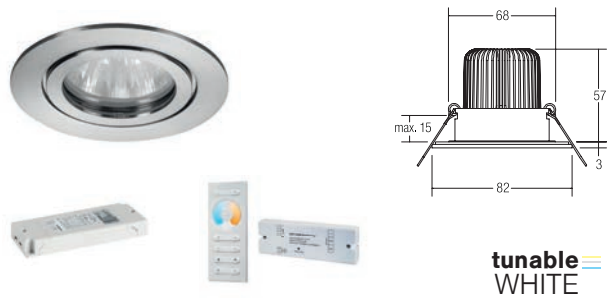

tunable  
WHITE

### Smart Light Solutions Downlightset, V4A, TunableWhite, IP54, 2-fach

TunableWhite-Set inkl. 1 x Funkfernbedienung, 1 x Funkcontroller, 1x 24 V DC / 20 W-Netzgerät für 230 V-Netzspannung, Maße Netzgerät: L 146 x B 55 x H 19 mm, 2 x LED-Einbaudownlights.

Leuchtmittel: LED, Farbwiedergabe: CRI > 80, Leistung: 2 x 8 W, Abstrahlwinkel: 60°, Lichtstrom: 2 x 710 lm, Material: Edelstahl / Aluminium / Kunststoff / Glas

#### Energieeffizienzklasse: A++ bis A

Diese Leuchte enthält eingebaute LED-Lampen. Die Lampen können in der Leuchte nicht ausgetauscht werden.

Artikel-Nr.	Farbe	Lichtstrom	Lichtfarbe	Preis €
12428424	edelstahl	1.420 lm	2000 - 6500 K	479,00

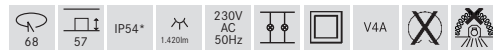

\* IP54 bei Einbau in geschlossenen Decken  
Auf Anfrage auch in Farbe weiß erhältlich.

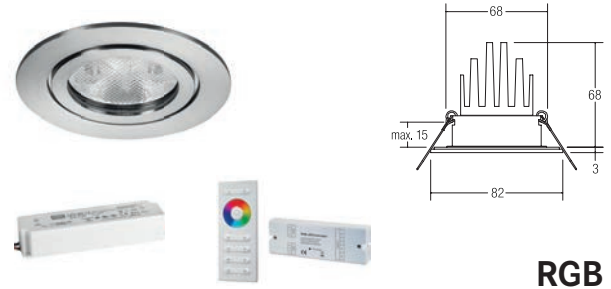

RGB

### Smart Light Solutions Downlightset, V4A, RGB, IP54, 2-fach

RGB-Set inkl. 1 x Funkfernbedienung, 1 x Funkcontroller, 1 x 12 V DC / 60 W-Netzgerät für 230 V-Netzspannung, Maße Netzgerät: L 163 x B 43 x H 32 mm, 2 x RGB-Einbaudownlights.

Leuchtmittel: LED, Leistung: 2 x 13,8 W, Abstrahlwinkel: 45°, Lichtstrom: rot: 2 x 65 lm / 2 x grün: 135 lm / 2 x blau: 30 lm, Material: Edelstahl / Aluminium / Kunststoff / Glas

#### Energieeffizienzklasse: Spezialprodukt \*

Diese Leuchte enthält eingebaute LED-Lampen. Die Lampen können in der Leuchte nicht ausgetauscht werden.

Artikel-Nr.	Farbe	Lichtfarbe	Preis €
18363421	edelstahl	RGB	498,00

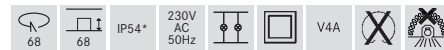

\* IP54 bei Einbau in geschlossenen Decken  
Spezialprodukt \* (Details siehe Seite 729)  
Auf Anfrage auch in Farbe weiß erhältlich.

### Smart Light Solutions Downlightset, V4A, TunableWhite, IP54, 4-fach

TunableWhite-Set inkl. 1 x Funkfernbedienung, 1 x Funkcontroller, 1 x 24 V DC / 60 W-Netzgerät für 230 V-Netzspannung, Maße Netzgerät: L 163 x B 43 x H 32 mm, 4 x LED-Einbaudownlights.

Leuchtmittel: LED, Farbwiedergabe: CRI > 80, Leistung: 4 x 8 W, Abstrahlwinkel: 60°, Lichtstrom: 4 x 710 lm, Material: Edelstahl / Aluminium / Kunststoff / Glas

#### Energieeffizienzklasse: A++ bis A

Diese Leuchte enthält eingebaute LED-Lampen. Die Lampen können in der Leuchte nicht ausgetauscht werden.

Artikel-Nr.	Farbe	Lichtstrom	Lichtfarbe	Preis €
12429424	edelstahl	2.840 lm	2000 - 6500 K	798,00



\* IP54 bei Einbau in geschlossenen Decken  
Auf Anfrage auch in Farbe weiß erhältlich.

### Smart Light Solutions Downlightset, V4A, RGB, IP54, 4-fach

RGB-Set inkl. 1 x Funkfernbedienung, 1 x Funkcontroller, 1 x 12 V DC / 60 W-Netzgerät für 230 V-Netzspannung, Maße Netzgerät: L 163 x B 43 x H 32 mm, 4 x RGB-Einbaudownlights.

Leuchtmittel: LED, Leistung: 4 x 13,8 W, Abstrahlwinkel: 45°, Lichtstrom: rot: 4 x 65 lm / 4 x grün: 135 lm / 4 x blau: 30 lm, Material: Edelstahl / Aluminium / Kunststoff / Glas

#### Energieeffizienzklasse: Spezialprodukt \*

Diese Leuchte enthält eingebaute LED-Lampen. Die Lampen können in der Leuchte nicht ausgetauscht werden.

Artikel-Nr.	Farbe	Lichtfarbe	Preis €
18364421	edelstahl	RGB	829,00

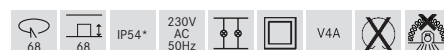

\* IP54 bei Einbau in geschlossenen Decken  
Spezialprodukt \* (Details siehe Seite 545)  
Auf Anfrage auch in Farbe weiß erhältlich.

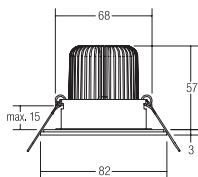

## dim4colour

### Smart Light Solutions Downlightset, V4A, dim4colour (RGB+WW), IP54, 2-fach

RGB+WW-Set inkl. 1 x Funkfernbedienung, 1 x Funkcontroller,  
1x 24 V DC / 20 W-Netzgerät für 230 V-Netzspannung,  
Maße Netzgerät: L 146 x B 55 x H 19 mm, 2 x LED-Einbaudownlights.

Leuchtmittel: LED, Leistung: 2 x 8 W, Abstrahlwinkel: 60°,  
Lichtstrom: RGB (kombiniert) 2 x 1 65 lm / WW (2850 K) 2 x 235 lm,  
Material: Edelstahl / Aluminium / Kunststoff / Glas

#### Energieeffizienzklasse: A++ bis A

Diese Leuchte enthält eingebaute LED-Lampen.  
Die Lampen können in der Leuchte nicht ausgetauscht werden.

Artikel-Nr.	Farbe	Lichtstrom	Lichtfarbe	Preis €
18353422	edelstahl	800 lm	RGB+WW	539,00

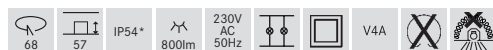

\* IP54 bei Einbau in geschlossenen Decken  
Auf Anfrage auch in Farbe weiß erhältlich.

### Smart Light Solutions Downlightset, V4A, dim4colour (RGB+WW), IP54, 4-fach

RGB+WW-Set inkl. 1 x Funkfernbedienung, 1 x Funkcontroller,  
1x 24 V DC / 60 W-Netzgerät für 230 V-Netzspannung,  
Maße Netzgerät: L 163 x B 43 x H 32 mm, 4 x LED-Einbaudownlights.

Leuchtmittel: LED, Leistung: 4 x 8 W, Abstrahlwinkel: 60°,  
Lichtstrom: RGB (kombiniert) 4 x 1 65 lm / WW (2850 K) 4 x 235 lm,  
Material: Edelstahl / Aluminium / Kunststoff / Glas

#### Energieeffizienzklasse: A++ bis A

Diese Leuchte enthält eingebaute LED-Lampen.  
Die Lampen können in der Leuchte nicht ausgetauscht werden.

Artikel-Nr.	Farbe	Lichtstrom	Lichtfarbe	Preis €
18354422	edelstahl	1.600 lm	RGB+WW	989,00



\* IP54 bei Einbau in geschlossenen Decken  
Auf Anfrage auch in Farbe weiß erhältlich.



# HYBRIDE

Das Outdoor LED-System für Boden UND Decke

- Erhältlich als runde oder quadratische Leuchte
- Mit klarer oder satiniert entblendeter Scheibe erhältlich
- Mitlieferung des Bodentopfes bei der Bodeneinbauvariante
- Eine Leuchte mit zwei separat einstellbaren Lichtquellen für ein individuelles Lichtbild



### LED-Einbaudownlight HYBRIDE, V4A, IP67

Leuchtmittel: LED, Farbwiedergabe: CRI > 80, Leistung: 8 W, Abstrahlwinkel: 38°, Material: Edelstahl / Aluminium / Glas, Lieferung: inkl. Konverter zum Anschluss an 230 V-Netzspannung, schaltbar und 5.000 mm Anschlussleitung

Die Hybride-Bodenvarianten finden Sie auf den Seiten 631-633.

**Energieeffizienzklasse: A++ bis A**  
Diese Leuchte enthält eingebaute LED-Lampen. Die Lampen können in der Leuchte nicht ausgetauscht werden.

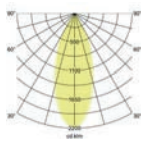

### LED-Einbaudownlight HYBRIDE, V4A, IP67

Leuchtmittel: LED, Farbwiedergabe: CRI > 80, Leistung: 7 W, Abstrahlwinkel: 117°, Material: Edelstahl / Aluminium / Glas, Lieferung: inkl. Konverter zum Anschluss an 230 V-Netzspannung, schaltbar und 5.000 mm Anschlussleitung

Die Hybride-Bodenvarianten finden Sie auf den Seiten 631-633.

**Energieeffizienzklasse: A++ bis A**  
Diese Leuchte enthält eingebaute LED-Lampen. Die Lampen können in der Leuchte nicht ausgetauscht werden.

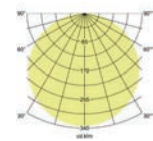

Artikel-Nr.	Farbe	Lichtstrom	Lichtfarbe	Preis €
12660223	edelstahl	860 lm	3000 K	279,00

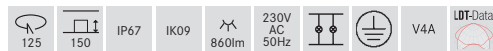

Artikel-Nr.	Farbe	Lichtstrom	Lichtfarbe	Preis €
12661223	edelstahl	350 lm	3000 K	255,00



### LED-Einbaudownlight HYBRIDE, V4A, IP67

Leuchtmittel: LED, Farbwiedergabe: CRI > 80, Leistung: 13 W, Abstrahlwinkel: 40°, Material: Edelstahl / Aluminium / Glas, Lieferung: inkl. Konverter zum Anschluss an 230 V-Netzspannung, schaltbar und 5.000 mm Anschlussleitung

Die Hybride-Bodenvarianten finden Sie auf den Seiten 631-633.

**Energieeffizienzklasse: A++ bis A**  
Diese Leuchte enthält eingebaute LED-Lampen. Die Lampen können in der Leuchte nicht ausgetauscht werden.

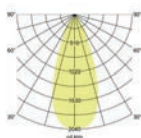

### LED-Einbaudownlight HYBRIDE, V4A, IP67

Leuchtmittel: LED, Farbwiedergabe: CRI > 80, Leistung: 17 W, Abstrahlwinkel: 34°, Material: Edelstahl / Aluminium / Glas, Lieferung: inkl. Konverter zum Anschluss an 230 V-Netzspannung, schaltbar und 5.000 mm Anschlussleitung

Die Hybride-Bodenvarianten finden Sie auf den Seiten 631-633.

**Energieeffizienzklasse: A++ bis A**  
Diese Leuchte enthält eingebaute LED-Lampen. Die Lampen können in der Leuchte nicht ausgetauscht werden.

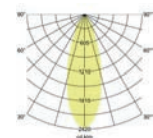

Artikel-Nr.	Farbe	Lichtstrom	Lichtfarbe	Preis €
12662223	edelstahl	1.400 lm	3000 K	345,00

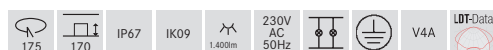

Artikel-Nr.	Farbe	Lichtstrom	Lichtfarbe	Preis €
12664223	edelstahl	2.010 lm	3000 K	410,00





## LED-Einbaustrahler HYBRIDE, V4A, IP67

Leuchtmittel: LED, Farbwiedergabe: CRI > 80, Leistung: 2 x 5,4 W, Abstrahlwinkel: 30°, Lichtstrom: 2 x 335 lm, Material: Edelstahl / Aluminium / Glas, Lieferung: inkl. Konverter zum Anschluss an 230 V-Netzspannung, schaltbar, 5.000 mm Anschlussleitung und Einstellwerkzeug

Die Hybride-Bodenvarianten finden Sie auf den Seiten 631-633.

### Energieeffizienzklasse: A++ bis A

Diese Leuchte enthält eingebaute LED-Lampen. Die Lampen können in der Leuchte nicht ausgetauscht werden.

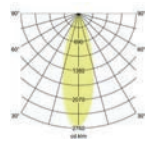

Zwei Lichtquellen einzeln einstellbar:

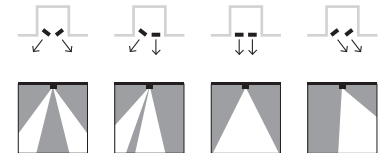

Einstellwerkzeug im Lieferumfang enthalten

Artikel-Nr.	Farbe	Lichtstrom	Lichtfarbe	Preis €
12678223	edelstahl	670 lm	3000 K	329,00





### LED-Einbaudownlight HYBRIDE, V4A, IP67

Leuchtmittel: LED, Farbwiedergabe: CRI > 80, Leistung: 9 W, Abstrahlwinkel: 40°, Material: Edelstahl / Aluminium / Glas, Lieferung: inkl. Konverter zum Anschluss an 230 V-Netzspannung, schaltbar und 5.000 mm Anschlussleitung

Die Hybride-Bodenvarianten finden Sie auf den Seiten 631-633.

**Energieeffizienzklasse: A++ bis A**

Diese Leuchte enthält eingebaute LED-Lampen. Die Lampen können in der Leuchte nicht ausgetauscht werden.

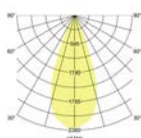

### LED-Einbaudownlight HYBRIDE, V4A, IP67

Leuchtmittel: LED, Farbwiedergabe: CRI > 80, Leistung: 11 W, Abstrahlwinkel: 117°, Material: Edelstahl / Aluminium / Glas, Lieferung: inkl. Konverter zum Anschluss an 230 V-Netzspannung, schaltbar und 5.000 mm Anschlussleitung

Die Hybride-Bodenvarianten finden Sie auf den Seiten 631-633.

**Energieeffizienzklasse: A++ bis A**

Diese Leuchte enthält eingebaute LED-Lampen. Die Lampen können in der Leuchte nicht ausgetauscht werden.

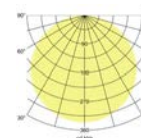

Artikel-Nr.	Farbe	Lichtstrom	Lichtfarbe	Preis €
12670223	edelstahl	460 lm	3000 K	279,00

Artikel-Nr.	Farbe	Lichtstrom	Lichtfarbe	Preis €
12671223	edelstahl	550 lm	3000 K	255,00

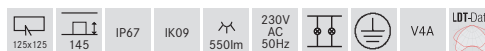
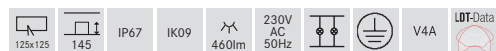

### LED-Einbaudownlight HYBRIDE, V4A, IP67

Leuchtmittel: LED, Farbwiedergabe: CRI > 80, Leistung: 10 W, Abstrahlwinkel: 37°, Material: Edelstahl / Aluminium / Glas, Lieferung: inkl. Konverter zum Anschluss an 230 V-Netzspannung, schaltbar und 5.000 mm Anschlussleitung

Die Hybride-Bodenvarianten finden Sie auf den Seiten 631-633.

**Energieeffizienzklasse: A++ bis A**

Diese Leuchte enthält eingebaute LED-Lampen. Die Lampen können in der Leuchte nicht ausgetauscht werden.

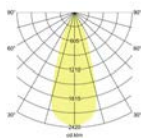

### LED-Einbaudownlight HYBRIDE, V4A, IP67

Leuchtmittel: LED, Farbwiedergabe: CRI > 80, Leistung: 10 W, Abstrahlwinkel: 115°, Material: Edelstahl / Aluminium / Glas, Lieferung: inkl. Konverter zum Anschluss an 230 V-Netzspannung, schaltbar und 5.000 mm Anschlussleitung

Die Hybride-Bodenvarianten finden Sie auf den Seiten 631-633.

**Energieeffizienzklasse: A++ bis A**

Diese Leuchte enthält eingebaute LED-Lampen. Die Lampen können in der Leuchte nicht ausgetauscht werden.

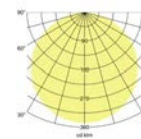

Artikel-Nr.	Farbe	Lichtstrom	Lichtfarbe	Preis €
12672223	edelstahl	720 lm	3000 K	360,00

Artikel-Nr.	Farbe	Lichtstrom	Lichtfarbe	Preis €
12673223	edelstahl	710 lm	3000 K	308,00

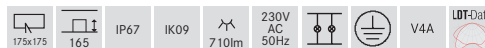
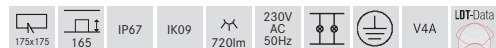

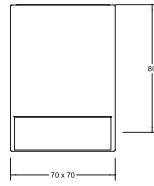

## LED-Deckenanbauleuchte BLOKK, IP54

NEU

Leuchtmittel: LED, Farbwiedergabe: CRI > 80, Leistung: 10 W, Abstrahlwinkel: 30°, Material: Aluminium / Glas, Lieferung: inkl. Konverter zum Anschluss an 230 V-Netzspannung, schaltbar

Weitere BLOKK-Varianten finden Sie auf Seite 636.

### Energieeffizienzklasse: A++ bis A

Diese Leuchte enthält eingebaute LED-Lampen. Die Lampen können in der Leuchte nicht ausgetauscht werden.



Artikel-Nr.	Farbe	Lichtstrom	Lichtfarbe	Preis €
60115103	NEU strukturgraphit	740 lm	3000 K	186,90

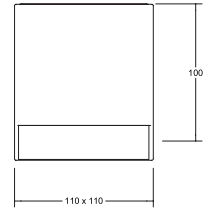

## LED-Deckenanbauleuchte BLOKK, IP54

NEU

Leuchtmittel: LED, Farbwiedergabe: CRI > 80, Leistung: 22 W, Abstrahlwinkel: 30°, Material: Aluminium / Glas, Lieferung: inkl. Konverter zum Anschluss an 230 V-Netzspannung, schaltbar

Weitere BLOKK-Varianten finden Sie auf Seite 636.

### Energieeffizienzklasse: A++ bis A

Diese Leuchte enthält eingebaute LED-Lampen. Die Lampen können in der Leuchte nicht ausgetauscht werden.



Artikel-Nr.	Farbe	Lichtstrom	Lichtfarbe	Preis €
60116103	NEU strukturgraphit	2.030 lm	3000 K	309,90

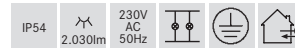

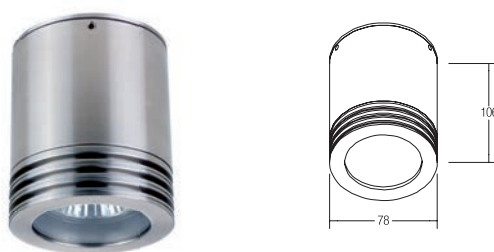
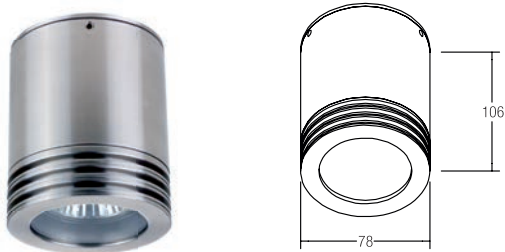

### Deckenanbauleuchte, V4A, IP44

Leuchtmittel: Für HV-Halogenlampe, Ausführung: GU10, Leistung: max. 35 W, Material: Edelstahl / Glas

Energieeffizienzklasse: A++ bis D

Artikel-Nr.	Farbe	Preis €
2315.22	edelstahl	184,80



### LED-Deckenanbauleuchte, V4A, IP44

Leuchtmittel: LED, Farbwiedergabe: CRI > 80, Leistung: 4 W, Abstrahlwinkel: 30°, Material: Edelstahl / Glas, Lieferung: inkl. Konverter zum Anschluss an 230 V-Netzspannung, schaltbar

Energieeffizienzklasse: A++ bis A

Diese Leuchte enthält eingebaute LED-Lampen. Die Lampen können in der Leuchte nicht ausgetauscht werden.

Artikel-Nr.	Farbe	Lichtstrom	Lichtfarbe	Preis €
12059423	edelstahl	317 lm	3000 K	250,50

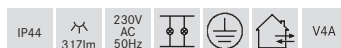

### LED-Wand- & Deckenanbauleuchte, IP54

Leuchtmittel: LED, Farbwiedergabe: CRI > 80, Leistung: 14 W, Abstrahlwinkel: 110°, Material: Aluminium / Acryl, Lieferung: inkl. Konverter zum Anschluss an 230 V-Netzspannung, schaltbar

Energieeffizienzklasse: A++ bis A

Diese Leuchte enthält eingebaute LED-Lampen. Die Lampen können in der Leuchte nicht ausgetauscht werden.

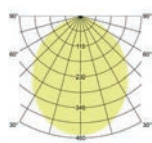

### LED-Wand- & Deckenanbauleuchte, IP54

Leuchtmittel: LED, Farbwiedergabe: CRI > 80, Leistung: 14 W, Abstrahlwinkel: 110°, Material: Aluminium / Acryl, Lieferung: inkl. Konverter zum Anschluss an 230 V-Netzspannung, schaltbar

Energieeffizienzklasse: A++ bis A

Diese Leuchte enthält eingebaute LED-Lampen. Die Lampen können in der Leuchte nicht ausgetauscht werden.

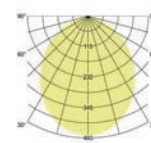

Artikel-Nr.	Farbe	Lichtstrom	Lichtfarbe	Preis €
60107183	strukturschwarz	1.210 lm	3000 K	159,90



Artikel-Nr.	Farbe	Lichtstrom	Lichtfarbe	Preis €
60108183	strukturschwarz	1.230 lm	3000 K	167,90









# 4

## Outdoor Wandleuchten



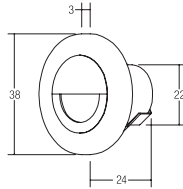
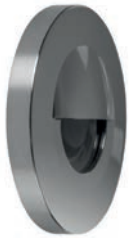

### LED-Wandeinbauleuchte 12 V DC, IP65

Leuchtmittel: LED, Farbwiedergabe: CRI > 80, Leistung: 1 W, Abstrahlwinkel: 25°, Material: Edelstahl, Lieferung: inkl. Anschlussleitung 5.000 mm

Zugehörige 12 V-Netzgeräte finden Sie ab Seite 666.

**Energieeffizienzklasse: A++ bis A**

Diese Leuchte enthält eingebaute LED-Lampen. Die Lampen können in der Leuchte nicht ausgetauscht werden.

Artikel-Nr.	Farbe	Lichtstrom	Lichtfarbe	Preis €
10073023	chrom	60 lm	3000 K	52,10

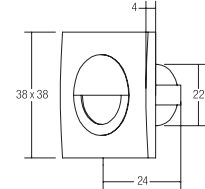

### LED-Wandeinbauleuchte 12 V DC, IP65

Leuchtmittel: LED, Farbwiedergabe: CRI > 80, Leistung: 1 W, Abstrahlwinkel: 32°, Material: Edelstahl, Lieferung: inkl. Anschlussleitung 5.000 mm

Zugehörige 12 V-Netzgeräte finden Sie ab Seite 666.

**Energieeffizienzklasse: A++ bis A**

Diese Leuchte enthält eingebaute LED-Lampen. Die Lampen können in der Leuchte nicht ausgetauscht werden.

Artikel-Nr.	Farbe	Lichtstrom	Lichtfarbe	Preis €
10075023	chrom	60 lm	3000 K	58,10

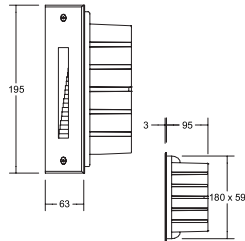

### LED-Wandeinbauleuchte, IP65



Leuchtmittel: LED, Farbwiedergabe: CRI > 80, Leistung: 2 W, Material: Aluminium / Kunststoff

Lieferung: inkl. Konverter zum Anschluss an 230 V-Netzspannung, schaltbar und Wandeinbaugeschäuse

**Energieeffizienzklasse: A++ bis A**

Diese Leuchte enthält eingebaute LED-Lampen. Die Lampen können in der Leuchte nicht ausgetauscht werden.

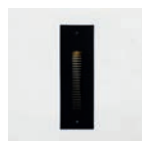

Artikel-Nr.	Farbe	Lichtstrom	Lichtfarbe	Preis €
60210183	<b>NEU</b> strukturschwarz	100 lm	3000 K	137,90

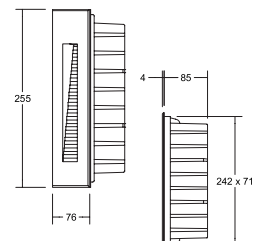

### LED-Wandeinbauleuchte, IP65



Leuchtmittel: LED, Farbwiedergabe: CRI > 80, Leistung: 4 W, Material: Aluminium / Kunststoff

Lieferung: inkl. Konverter zum Anschluss an 230 V-Netzspannung, schaltbar und Wandeinbaugeschäuse

**Energieeffizienzklasse: A++ bis A**

Diese Leuchte enthält eingebaute LED-Lampen. Die Lampen können in der Leuchte nicht ausgetauscht werden.



Artikel-Nr.	Farbe	Lichtstrom	Lichtfarbe	Preis €
60211183	<b>NEU</b> strukturschwarz	180 lm	3000 K	184,90



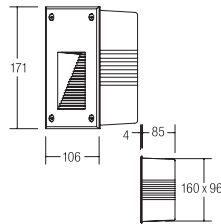

## LED-Wandeinbauleuchte, IP65

Leuchtmittel: LED, Farbwiedergabe: CRI > 80, Leistung: 2 W,  
Material: Aluminium / Kunststoff

Lieferung: inkl. Konverter zum Anschluss an 230 V-Netzspannung,  
schaltbar und Wandeinbaugehäuse

### Energieeffizienzklasse: A++ bis A

Diese Leuchte enthält eingebaute LED-Lampen.  
Die Lampen können in der Leuchte nicht aus-  
getauscht werden.

Artikel-Nr.	Farbe	Lichtstrom	Lichtfarbe	Preis €
60207183	strukturschwarz	100 lm	3000 K	129,90

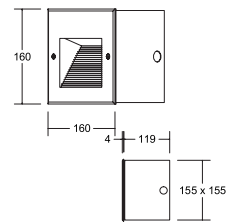

## LED-Wandeinbauleuchte, IP65

Leuchtmittel: LED, Farbwiedergabe: CRI > 80, Leistung: 2 W,  
Material: Aluminium / Kunststoff

Lieferung: inkl. Konverter zum Anschluss an 230 V-Netzspannung,  
schaltbar und Wandeinbaugehäuse

### Energieeffizienzklasse: A++ bis A

Diese Leuchte enthält eingebaute LED-Lampen.  
Die Lampen können in der Leuchte nicht aus-  
getauscht werden.

Artikel-Nr.	Farbe	Lichtstrom	Lichtfarbe	Preis €
60208183	strukturschwarz	100 lm	3000 K	159,90

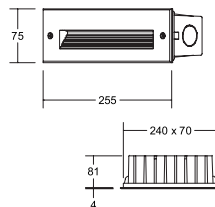

## LED-Wandeinbauleuchte, IP65

Leuchtmittel: LED, Farbwiedergabe: CRI > 80, Leistung: 6 W,  
Material: Aluminium / Kunststoff

Lieferung: inkl. Konverter zum Anschluss an 230 V-Netzspannung,  
schaltbar und Wandeinbaugehäuse

### Energieeffizienzklasse: A++ bis A

Diese Leuchte enthält eingebaute LED-Lampen.  
Die Lampen können in der Leuchte nicht aus-  
getauscht werden.

Artikel-Nr.	Farbe	Lichtstrom	Lichtfarbe	Preis €
60205183	strukturschwarz	230 lm	3000 K	179,90

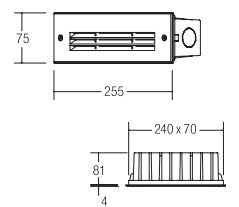

## LED-Wandeinbauleuchte, IP65

Leuchtmittel: LED, Farbwiedergabe: CRI > 80, Leistung: 6 W,  
Material: Aluminium / Kunststoff

Lieferung: inkl. Konverter zum Anschluss an 230 V-Netzspannung,  
schaltbar und Wandeinbaugehäuse

### Energieeffizienzklasse: A++ bis A

Diese Leuchte enthält eingebaute LED-Lampen.  
Die Lampen können in der Leuchte nicht aus-  
getauscht werden.

Artikel-Nr.	Farbe	Lichtstrom	Lichtfarbe	Preis €
60206183	strukturschwarz	150 lm	3000 K	179,90



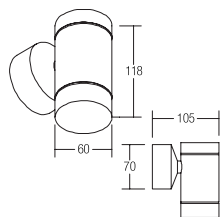

### Wandanbauleuchte, V4A, IP44

Lichtaustritt direkt.

Leuchtmittel: Für HV-Halogenlampe, Ausführung: GU10, Leistung: max. 35 W, Material: Edelstahl / Glas

Energieeffizienzklasse: A++ bis D

Artikel-Nr.	Farbe	Preis €
35001420	edelstahl	204,60

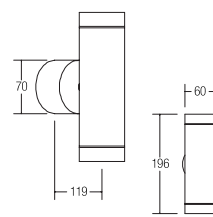

### Wandanbauleuchte, V4A, IP44

Lichtaustritt direkt und indirekt.

Leuchtmittel: Für HV-Halogenlampe, Ausführung: GU10, Leistung: max. je 35 W, Material: Edelstahl / Glas

Energieeffizienzklasse: A++ bis D

Artikel-Nr.	Farbe	Preis €
3177	edelstahl	241,20

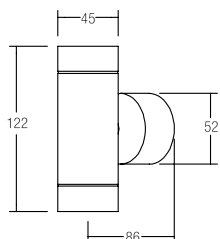

### LED-Wandanbauleuchte, V4A, IP44

Lichtaustritt direkt und indirekt.

Leuchtmittel: LED, Farbwiedergabe: CRI > 80, Leistung: 2 x 1 W, Lichtstrom: 2 x 30 lm, Material: Edelstahl / Glas, Lieferung: inkl. Konverter zum Anschluss an 230 V-Netzspannung, schaltbar

**Energieeffizienzklasse: A++ bis A**  
Diese Leuchte enthält eingebaute LED-Lampen. Die Lampen können in der Leuchte nicht ausgetauscht werden.

Artikel-Nr.	Farbe	Lichtstrom	Lichtfarbe	Preis €
10009423	edelstahl	60 lm	3000 K	224,70

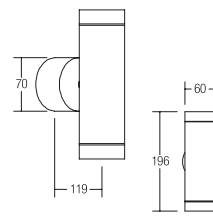
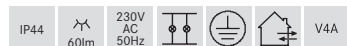

### LED-Wandanbauleuchte, V4A, IP44

Lichtaustritt direkt und indirekt.

Leuchtmittel: LED, Farbwiedergabe: CRI > 80, Leistung: 2 x 4 W, Abstrahlwinkel: 32°, Lichtstrom: 2 x 245 lm, Material: Edelstahl / Glas, Lieferung: inkl. Konverter zum Anschluss an 230 V-Netzspannung, schaltbar

**Energieeffizienzklasse: A++ bis A**  
Diese Leuchte enthält eingebaute LED-Lampen. Die Lampen können in der Leuchte nicht ausgetauscht werden.

Artikel-Nr.	Farbe	Lichtstrom	Lichtfarbe	Preis €
10077423	edelstahl	490 lm	3000 K	329,00

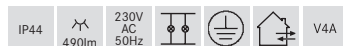

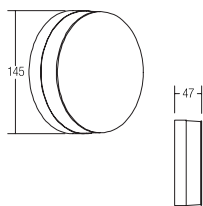

### LED-Wandanbauleuchte, IP54

Mit wechselbarer Frontplatte zur Lichtverteilung rein indirekt oder Lichtverteilung direkt / indirekt. Beide (magnetisch zu befestigende) Frontplatten sind zur bauseitigen Auswahl im Lieferumfang enthalten.

Leuchtmittel: LED, Farbwiedergabe: CRI > 80, Leistung: 9 W, Material: Aluminium / Kunststoff, Lieferung: inkl. Konverter zum Anschluss an 230 V-Netzspannung, schaltbar

#### Energieeffizienzklasse: A++ bis A

Diese Leuchte enthält eingebaute LED-Lampen. Die Lampen können in der Leuchte nicht ausgetauscht werden.

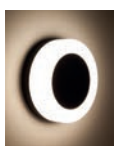

Artikel-Nr.	Farbe	Lichtstrom	Lichtfarbe	Preis €
10030173	strukturweiß	665 lm	3000 K	99,90
10030183	strukturschwarz	665 lm	3000 K	99,90
10030693	struktursilber	665 lm	3000 K	99,90

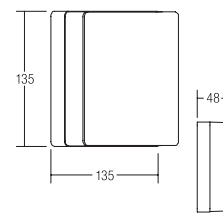
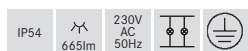

### LED-Wandanbauleuchte, IP54

Mit wechselbarer Frontplatte zur Lichtverteilung rein indirekt oder Lichtverteilung direkt / indirekt. Beide (magnetisch zu befestigende) Frontplatten sind zur bauseitigen Auswahl im Lieferumfang enthalten.

Leuchtmittel: LED, Farbwiedergabe: CRI > 80, Leistung: 9 W, Material: Aluminium / Kunststoff, Lieferung: inkl. Konverter zum Anschluss an 230 V-Netzspannung, schaltbar

#### Energieeffizienzklasse: A++ bis A

Diese Leuchte enthält eingebaute LED-Lampen. Die Lampen können in der Leuchte nicht ausgetauscht werden.



Artikel-Nr.	Farbe	Lichtstrom	Lichtfarbe	Preis €
10034173	strukturweiß	665 lm	3000 K	106,90
10034183	strukturschwarz	665 lm	3000 K	106,90
10034693	struktursilber	665 lm	3000 K	106,90

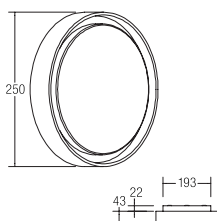
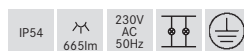

### LED-Wand- & Deckenanbauleuchte, IP54

Leuchtmittel: LED, Farbwiedergabe: CRI > 80, Leistung: 14 W, Abstrahlwinkel: 110°, Material: Aluminium / Acryl, Lieferung: inkl. Konverter zum Anschluss an 230 V-Netzspannung, schaltbar

Hausnummern-Aufkleber-Set 81010000 auf Anfrage.

#### Energieeffizienzklasse: A++ bis A

Diese Leuchte enthält eingebaute LED-Lampen. Die Lampen können in der Leuchte nicht ausgetauscht werden.

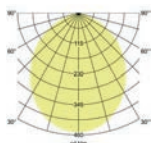

Artikel-Nr.	Farbe	Lichtstrom	Lichtfarbe	Preis €
60107183	strukturschwarz	1.210 lm	3000 K	159,90

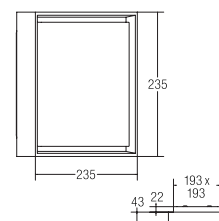

### LED-Wand- & Deckenanbauleuchte, IP54

Leuchtmittel: LED, Farbwiedergabe: CRI > 80, Leistung: 14 W, Abstrahlwinkel: 110°, Material: Aluminium / Acryl, Lieferung: inkl. Konverter zum Anschluss an 230 V-Netzspannung, schaltbar

Hausnummern-Aufkleber-Set 81010000 auf Anfrage.

#### Energieeffizienzklasse: A++ bis A

Diese Leuchte enthält eingebaute LED-Lampen. Die Lampen können in der Leuchte nicht ausgetauscht werden.

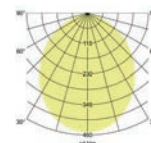

Artikel-Nr.	Farbe	Lichtstrom	Lichtfarbe	Preis €
60108183	strukturschwarz	1.230 lm	3000 K	167,90



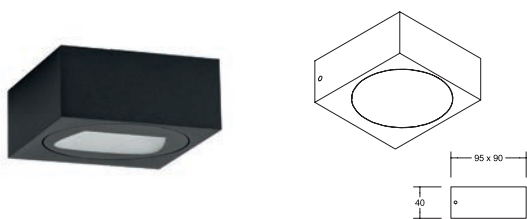

**LED-Wandanbauleuchte QUADER, IP65, direkt** NEU

Leuchtmittel: LED, Ausführung: LED, Leistung: 5 W, Material: Aluminium / Glas, Lieferung: inkl. Konverter zum Anschluss an 230 V-Netzspannung, schaltbar

Passende Pollerleuchte: siehe Seite 636.

**Energieeffizienzklasse: A++ bis A**

Diese Leuchte enthält eingebaute LED-Lampen. Die Lampen können in der Leuchte nicht ausgetauscht werden.



Artikel-Nr.	Farbe	Lichtstrom	Lichtfarbe	Preis €
10120103	<span style="background-color: #0056b3; color: white; padding: 2px 5px;">NEU</span> strukturgraphit	310 lm	3000 K	118,00

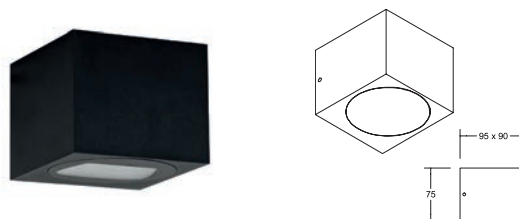
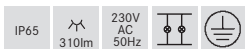

**LED-Wandanbauleuchte QUADER, IP65, direkt / indirekt** NEU

Leuchtmittel: LED, Leistung: 2 x 4 W, Lichtstrom: 2 x 310 lm, Material: Aluminium / Glas, Lieferung: inkl. Konverter zum Anschluss an 230 V-Netzspannung, schaltbar

Passende Pollerleuchte: siehe Seite 636.

**Energieeffizienzklasse: A++ bis A**

Diese Leuchte enthält eingebaute LED-Lampen. Die Lampen können in der Leuchte nicht ausgetauscht werden.

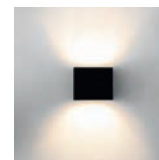

Artikel-Nr.	Farbe	Lichtstrom	Preis €
10121103	<span style="background-color: #0056b3; color: white; padding: 2px 5px;">NEU</span> strukturgraphit	620 lm	175,00

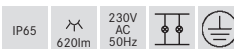



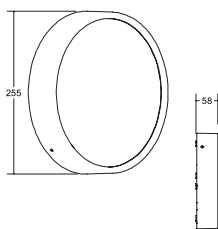

## LED-Wandanbauleuchte EYE, IP65

NEU

Die Lichtfarbe ist bauseitig einstellbar von 3000 K auf 4000 K oder 5700 K.

Leuchtmittel: LED, Farbwiedergabe: CRI > 80, Leistung: 12 W, Abstrahlwinkel: 110°, Material: Aluminium / Kunststoff, Lieferung: inkl. Konverter zum Anschluss an 230 V-Netzspannung, schaltbar

### Energieeffizienzklasse: A++ bis A

Diese Leuchte enthält eingebaute LED-Lampen. Die Lampen können in der Leuchte nicht ausgetauscht werden.

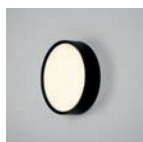

Artikel-Nr.	Farbe	Lichtstrom	Lichtfarbe	Preis €
10036183	NEU strukturschwarz	1.000 lm	3000 K	99,00

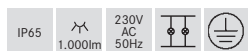

Lichtstromangabe für Lichtfarbe 3000 K.

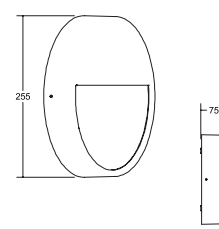

## LED-Wandanbauleuchte EYE, IP65

NEU

Die Lichtfarbe ist bauseitig einstellbar von 3000 K auf 4000 K oder 5700 K.

Leuchtmittel: LED, Farbwiedergabe: CRI > 80, Leistung: 12 W, Abstrahlwinkel: 110°, Material: Aluminium / Kunststoff, Lieferung: inkl. Konverter zum Anschluss an 230 V-Netzspannung, schaltbar

### Energieeffizienzklasse: A++ bis A

Diese Leuchte enthält eingebaute LED-Lampen. Die Lampen können in der Leuchte nicht ausgetauscht werden.

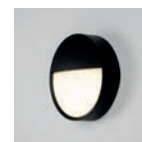

Artikel-Nr.	Farbe	Lichtstrom	Lichtfarbe	Preis €
10037183	NEU strukturschwarz	880 lm	3000 K	109,00

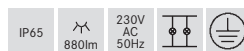

Lichtstromangabe für Lichtfarbe 3000 K.

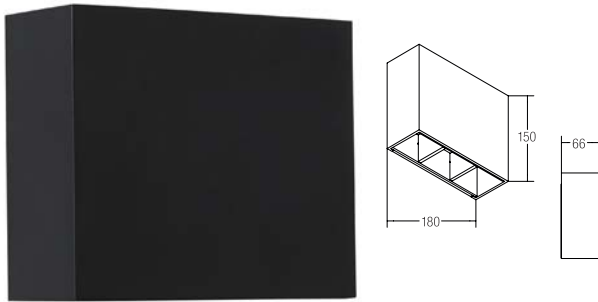

## LED-Wandanbauleuchte, IP54

Lichtaustritt direkt und indirekt. Wandanbauleuchte mit schraubenlos übergeschobenem Außengehäuse. Jeweils zwei Klappen ober- und unterseitig zum variabel einstellbaren Lichtaustritt des jeweiligen Lichtkegels. Abstrahlwinkel 2 x max. 100°.

Leuchtmittel: LED, Farbwiedergabe: CRI > 80, Leistung: 2 x 3 W, Abstrahlwinkel: 100°, Lichtstrom: 2 x 75 lm, Material: Aluminium / Glas, Lieferung: inkl. Konverter zum Anschluss an 230 V-Netzspannung, schaltbar

### Energieeffizienzklasse: A++ bis A

Diese Leuchte enthält eingebaute LED-Lampen. Die Lampen können in der Leuchte nicht ausgetauscht werden.



Artikel-Nr.	Farbe	Lichtstrom	Lichtfarbe	Preis €
60110103	strukturgraphit	150 lm	3000 K	219,00

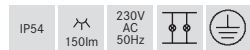

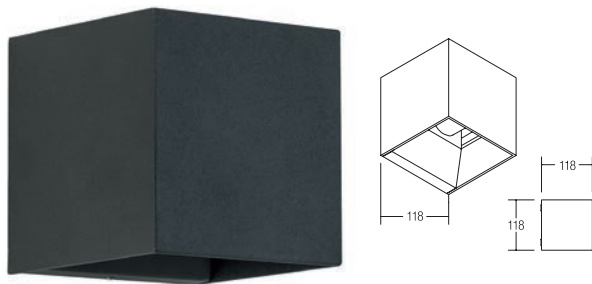

### LED-Wandanbauleuchte, IP54

Lichtaustritt direkt und indirekt (eine zentral angeordnete Lichtquelle).

Leuchtmittel: LED, Farbwiedergabe: CRI > 80, Leistung: 10 W, Material: Aluminium / Acryl, Lieferung: inkl. Konverter zum Anschluss an 230 V-Netzspannung, schaltbar

#### Energieeffizienzklasse: A++ bis A

Diese Leuchte enthält eingebaute LED-Lampen. Die Lampen können in der Leuchte nicht ausgetauscht werden.



Artikel-Nr.	Farbe	Lichtstrom	Lichtfarbe	Preis €
60025183	strukturschwarz	800 lm	3000 K	149,00

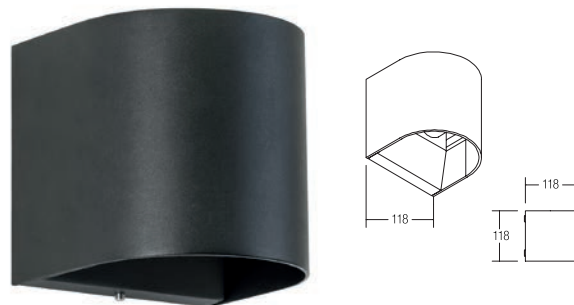
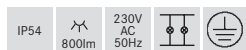

### LED-Wandanbauleuchte, IP54

Lichtaustritt direkt und indirekt (eine zentral angeordnete Lichtquelle).

Leuchtmittel: LED, Farbwiedergabe: CRI > 80, Leistung: 10 W, Material: Aluminium / Acryl, Lieferung: inkl. Konverter zum Anschluss an 230 V-Netzspannung, schaltbar

#### Energieeffizienzklasse: A++ bis A

Diese Leuchte enthält eingebaute LED-Lampen. Die Lampen können in der Leuchte nicht ausgetauscht werden.



Artikel-Nr.	Farbe	Lichtstrom	Lichtfarbe	Preis €
60026183	strukturschwarz	800 lm	3000 K	149,00

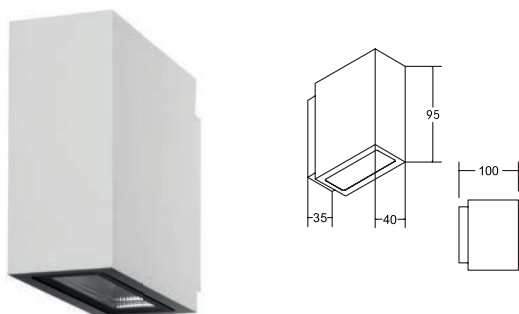
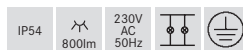

### LED-Wandanbauleuchte, IP54

Lichtaustritt direkt und indirekt.

Leuchtmittel: LED, Farbwiedergabe: CRI > 80, Leistung: 2 x 3 W, Abstrahlwinkel: 60°, Lichtstrom: 2 x 225 lm, Material: Aluminium / Glas, Lieferung: inkl. Konverter zum Anschluss an 230 V-Netzspannung, schaltbar

#### Energieeffizienzklasse: A++ bis A

Diese Leuchte enthält eingebaute LED-Lampen. Die Lampen können in der Leuchte nicht ausgetauscht werden.

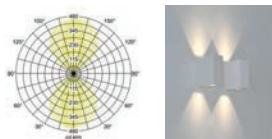

Artikel-Nr.	Farbe	Lichtstrom	Lichtfarbe	Preis €
10013103	strukturgraphit	450 lm	3000 K	253,70
10013173	strukturweiß	450 lm	3000 K	253,70

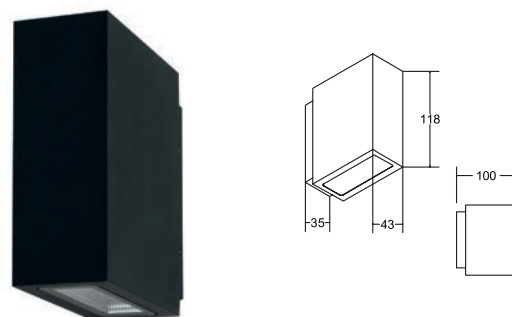

### LED-Wandanbauleuchte, IP54

Lichtaustritt direkt und indirekt.

Leuchtmittel: LED, Farbwiedergabe: CRI > 80, Leistung: 2 x 5 W, Abstrahlwinkel: 60°, Lichtstrom: 2 x 325 lm, Material: Aluminium / Glas, Lieferung: inkl. Konverter zum Anschluss an 230 V-Netzspannung, schaltbar

#### Energieeffizienzklasse: A++ bis A

Diese Leuchte enthält eingebaute LED-Lampen. Die Lampen können in der Leuchte nicht ausgetauscht werden.

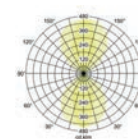

Artikel-Nr.	Farbe	Lichtstrom	Lichtfarbe	Preis €
10033103	strukturgraphit	650 lm	3000 K	273,00
10033173	strukturweiß	650 lm	3000 K	273,00





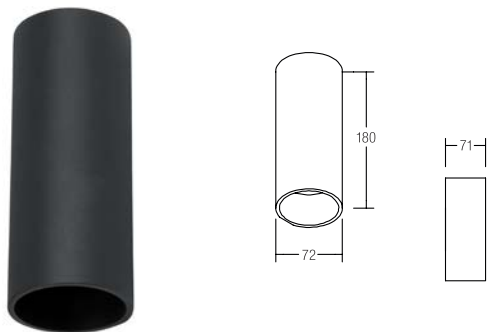

### LED-Wandanbauleuchte, IP54

Lichtaustritt direkt und indirekt.

Leuchtmittel: Hochvolt-LED, Farbwiedergabe: CRI > 80, Leistung: 2 x 4 W, Abstrahlwinkel: 60°, Lichtstrom: 2 x 200 lm, Material: Aluminium / Glas

**Energieeffizienzklasse: A++ bis A**

Diese Leuchte enthält eingebaute LED-Lampen. Die Lampen können in der Leuchte nicht ausgetauscht werden.

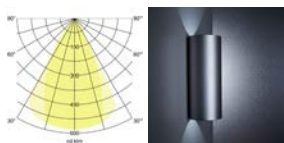

Artikel-Nr.	Farbe	Lichtstrom	Lichtfarbe	Preis €
60017173	strukturweiß	400 lm	3000 K	161,90
60017183	strukturschwarz	400 lm	3000 K	161,90

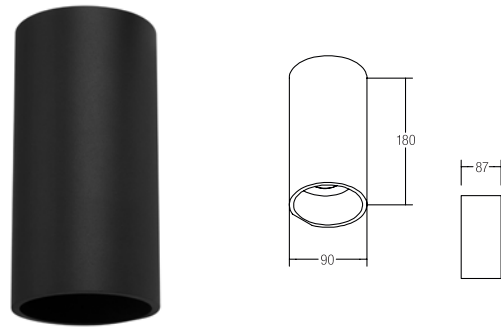

### LED-Wandanbauleuchte, IP54

Lichtaustritt direkt und indirekt.

Leuchtmittel: Hochvolt-LED, Farbwiedergabe: CRI > 80, Leistung: 2 x 4 W, Abstrahlwinkel: 60°, Lichtstrom: 2 x 200 lm, Material: Aluminium / Glas

**Energieeffizienzklasse: A++ bis A**

Diese Leuchte enthält eingebaute LED-Lampen. Die Lampen können in der Leuchte nicht ausgetauscht werden.

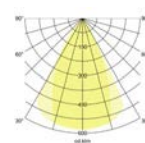

Artikel-Nr.	Farbe	Lichtstrom	Lichtfarbe	Preis €
60018173	strukturweiß	400 lm	3000 K	190,30
60018183	strukturschwarz	400 lm	3000 K	190,30

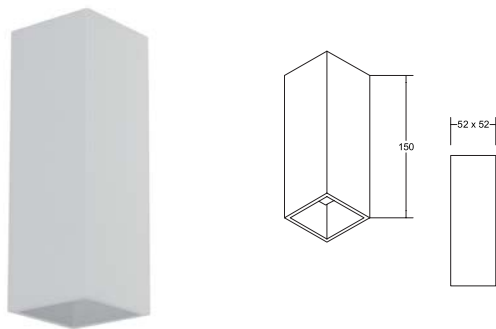
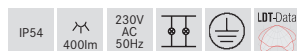

### LED-Wandanbauleuchte, IP54

Lichtaustritt direkt und indirekt.

Leuchtmittel: Hochvolt-LED, Farbwiedergabe: CRI > 80, Leistung: 2 x 2 W, Abstrahlwinkel: 60°, Lichtstrom: 2 x 100 lm, Material: Aluminium / Glas

**Energieeffizienzklasse: A++ bis A**

Diese Leuchte enthält eingebaute LED-Lampen. Die Lampen können in der Leuchte nicht ausgetauscht werden.

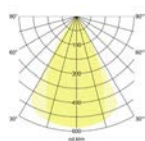

Artikel-Nr.	Farbe	Lichtstrom	Lichtfarbe	Preis €
60037173	strukturweiß	200 lm	3000 K	149,00
60037183	strukturschwarz	200 lm	3000 K	149,00

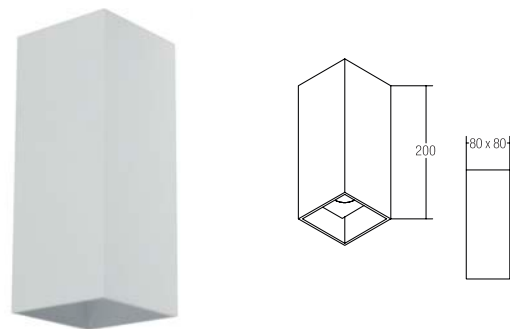

### LED-Wandanbauleuchte, IP54

Lichtaustritt direkt und indirekt.

Leuchtmittel: LED, Farbwiedergabe: CRI > 80, Leistung: 2 x 4 W, Abstrahlwinkel: 60°, Lichtstrom: 2 x 140 lm, Material: Aluminium / Glas, Lieferung: inkl. Konverter zum Anschluss an 230 V-Netzspannung, schaltbar

**Energieeffizienzklasse: A++ bis A**

Diese Leuchte enthält eingebaute LED-Lampen. Die Lampen können in der Leuchte nicht ausgetauscht werden.

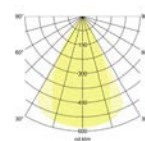

Artikel-Nr.	Farbe	Lichtstrom	Lichtfarbe	Preis €
60038173	strukturweiß	280 lm	3000 K	210,60
60038183	strukturschwarz	280 lm	3000 K	210,60



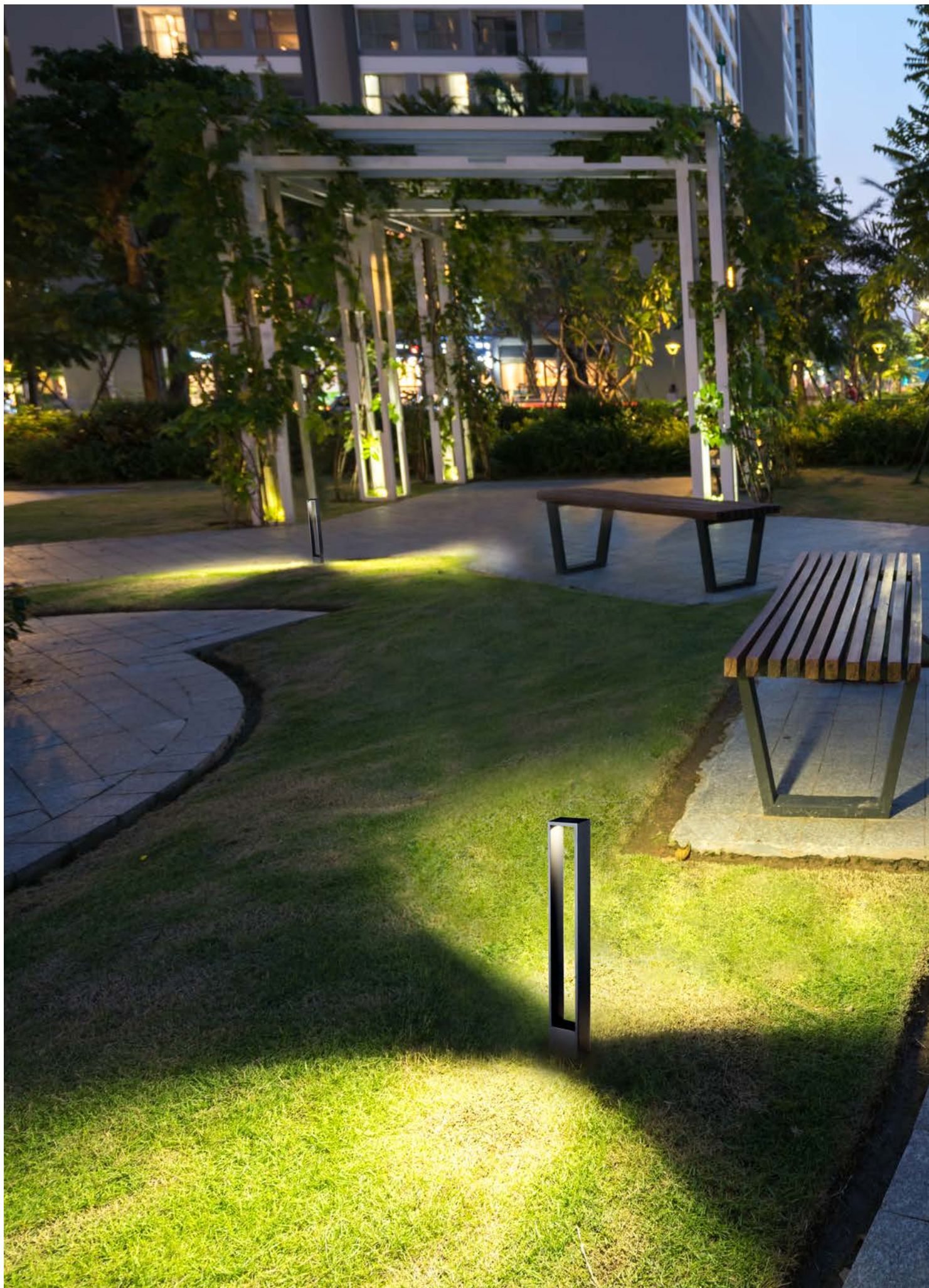

# 4

## Outdoor Bodenleuchten







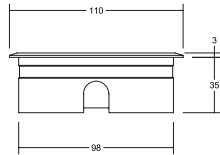

## LED-Bodeneinbauleuchte HYBRIDE FLAT, V4A, IP67

NEU

Leuchtmittel: LED, Farbwiedergabe: CRI > 80, Leistung: 6 W, Abstrahlwinkel: 20°, Material: Edelstahl / Aluminium / Glas, Lieferung: inkl. 1.000 mm Anschlussleitung mit Aquastop und Deckenmontage-Federn

Zugehörige 24 V-Netzteile finden Sie ab Seite 668.

### Energieeffizienzklasse: A++ bis A

Diese Leuchte enthält eingebaute LED-Lampen. Die Lampen können in der Leuchte nicht ausgetauscht werden.



Artikel-Nr.	Farbe	Lichtstrom	Lichtfarbe	Preis €
14037223	NEU edelstahl	420 lm	3000 K	149,90

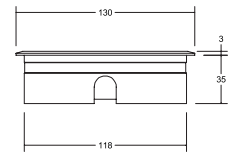

## LED-Bodeneinbauleuchte HYBRIDE FLAT, V4A, IP67

NEU

Leuchtmittel: LED, Farbwiedergabe: CRI > 80, Leistung: 9 W, Abstrahlwinkel: 30°, Material: Edelstahl / Aluminium / Glas, Lieferung: inkl. 1.000 mm Anschlussleitung mit Aquastop und Deckenmontage-Federn

Zugehörige 24 V-Netzteile finden Sie ab Seite 668.

### Energieeffizienzklasse: A++ bis A

Diese Leuchte enthält eingebaute LED-Lampen. Die Lampen können in der Leuchte nicht ausgetauscht werden.



Artikel-Nr.	Farbe	Lichtstrom	Lichtfarbe	Preis €
14035223	NEU edelstahl	450 lm	3000 K	179,90

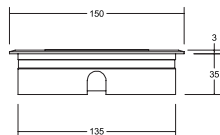

## LED-Bodeneinbauleuchte HYBRIDE FLAT, V4A, IP67

NEU

Leuchtmittel: LED, Farbwiedergabe: CRI > 80, Leistung: 12 W, Abstrahlwinkel: 30°, Material: Edelstahl / Aluminium / Glas, Lieferung: inkl. 1.000 mm Anschlussleitung mit Aquastop und Deckenmontage-Federn

Zugehörige 24 V-Netzteile finden Sie ab Seite 668.

### Energieeffizienzklasse: A++ bis A

Diese Leuchte enthält eingebaute LED-Lampen. Die Lampen können in der Leuchte nicht ausgetauscht werden.



Artikel-Nr.	Farbe	Lichtstrom	Lichtfarbe	Preis €
14036223	NEU edelstahl	890 lm	3000 K	237,00



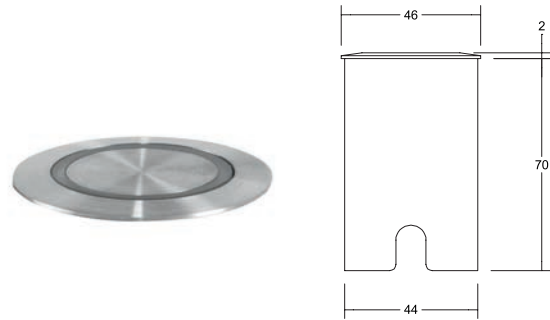
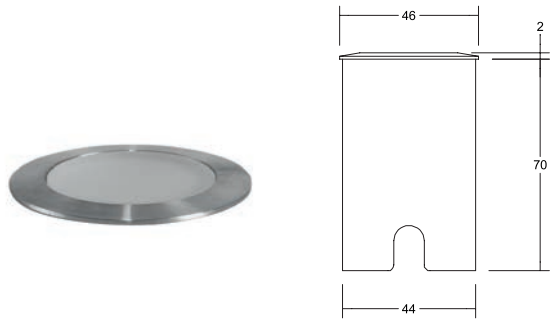

**LED-Bodeneinbauleuchte  
HYBRIDE MINI, V4A, IP65**

NEU

Leuchtmittel: LED, Farbwiedergabe: CRI > 80, Leistung: 1,4 W, Abstrahlwinkel: 100°, Material: Edelstahl / Aluminium / Glas

Zugehörige 24 V-Netzteile finden Sie ab Seite 668.

**LED-Bodeneinbauleuchte  
HYBRIDE MINI, V4A, IP65**

NEU

Leuchtmittel: LED, Farbwiedergabe: CRI > 80, Leistung: 1,4 W, Abstrahlwinkel: 100°, Material: Edelstahl / Aluminium / Glas

Zugehörige 24 V-Netzteile finden Sie ab Seite 668.



Artikel-Nr.	Farbe	Lichtfarbe	Preis €
14050223	NEU edelstahl	3000 K	102,50

Artikel-Nr.	Farbe	Lichtfarbe	Preis €
14051223	NEU edelstahl	3000 K	111,90

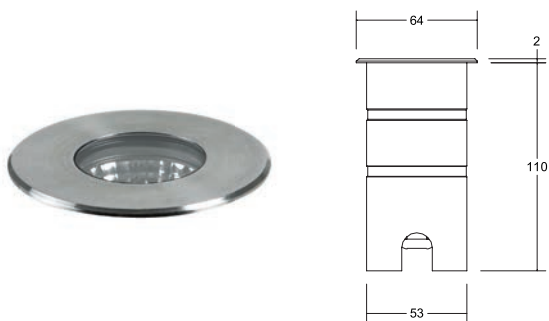

**LED-Bodeneinbauleuchte, V4A, IP67**

NEU

Leuchtmittel: LED, Farbwiedergabe: CRI > 80, Leistung: 6 W, Abstrahlwinkel: 36°, Material: Edelstahl / Aluminium / Glas, Lieferung: inkl. Konverter zum Anschluss an 230 V-Netzspannung, schaltbar

**Energieeffizienzklasse: A++ bis A**  
Diese Leuchte enthält eingebaute LED-Lampen. Die Lampen können in der Leuchte nicht ausgetauscht werden.



Artikel-Nr.	Farbe	Lichtstrom	Lichtfarbe	Preis €
14052223	NEU edelstahl	485 lm	3000 K	168,90



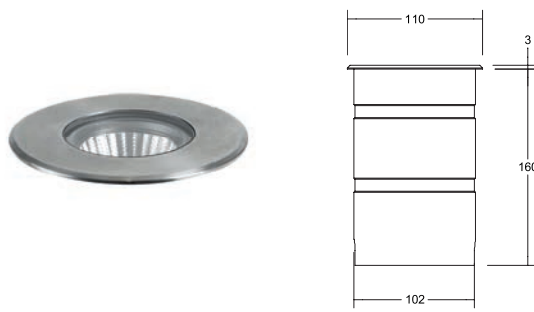

### LED-Bodeneinbauleuchte, V4A, IP67

NEU

Leuchtmittel: LED, Farbwiedergabe: CRI > 80, Leistung: 12 W, Abstrahlwinkel: 38°, Material: Edelstahl / Aluminium / Glas, Lieferung: inkl. Konverter zum Anschluss an 230 V-Netzspannung, schaltbar

#### Energieeffizienzklasse: A++ bis A

Diese Leuchte enthält eingebaute LED-Lampen. Die Lampen können in der Leuchte nicht ausgetauscht werden.



Artikel-Nr.	Farbe	Lichtstrom	Lichtfarbe	Preis €
14053223	NEU edelstahl	1.050 lm	3000 K	249,90

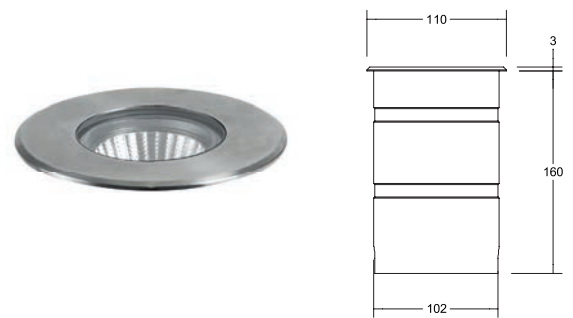

### LED-Bodeneinbauleuchte, V4A, IP67

NEU

Leuchtmittel: LED, Farbwiedergabe: CRI > 80, Leistung: 15 W, Abstrahlwinkel: 38°, Material: Edelstahl / Aluminium / Glas, Lieferung: inkl. Konverter zum Anschluss an 230 V-Netzspannung, schaltbar

#### Energieeffizienzklasse: A++ bis A

Diese Leuchte enthält eingebaute LED-Lampen. Die Lampen können in der Leuchte nicht ausgetauscht werden.



Artikel-Nr.	Farbe	Lichtstrom	Lichtfarbe	Preis €
14054223	NEU edelstahl	1.320 lm	3000 K	256,90



Privatimmobilie, Emsdetten



### LED-Bodeneinbauleuchte, IP67

Leuchtmittel: LED, Farbwiedergabe: CRI > 80, Leistung: 0,15 W, Material: Edelstahl / Aluminium / Glas, Lieferung: inkl. 5.000 mm Anschlussleitung

Zugehörige 12 V-Netzteile finden Sie ab Seite 666.

**Energieeffizienzklasse: A++ bis A**

Diese Leuchte enthält eingebaute LED-Lampen. Die Lampen können in der Leuchte nicht ausgetauscht werden.



Artikel-Nr.	Farbe	Lichtfarbe	Preis €
14011223	edelstahl	3000 K	45,90



### LED-Bodeneinbauleuchte, IP65

Inkl. Montagehülse und 150 mm Anschlussleitung.

Leuchtmittel: LED, Ausführung: Plug&Play, Leistung: 1 W, Material: Edelstahl / Aluminium / Kunststoff / Glas, Farbe: edelstahl

Zugehörige 350 mA-Konverter finden Sie ab Seite 652.

**Energieeffizienzklasse: A++ bis A**

Diese Leuchte enthält eingebaute LED-Lampen. Die Lampen können in der Leuchte nicht ausgetauscht werden.

Artikel-Nr.	Lichtfarbe	Energieeffizienzklasse	Lichtstrom	Preis €
P3817WW	3000 K	A++ bis A	40 lm	115,40



Lichtfarbe kaltweiss, blau, rot, grün und amber auf Anfrage lieferbar.



### LED-Bodeneinbauleuchte, IP65

Leuchtmittel: LED, Farbwiedergabe: CRI > 80, Leistung: 6 W, Abstrahlwinkel: 38°, Material: Edelstahl / Aluminium / Glas, Lieferung: inkl. Konverter zum Anschluss an 230 V-Netzspannung, schaltbar, 2 x M16-Verschraubung zur Durchgangsverdrahtung und Montagehülse

**Energieeffizienzklasse: A++ bis A**

Diese Leuchte enthält eingebaute LED-Lampen. Die Lampen können in der Leuchte nicht ausgetauscht werden.

Artikel-Nr.	Farbe	Lichtstrom	Lichtfarbe	Preis €
14114223	edelstahl	480 lm	3000 K	286,50



### LED-Bodeneinbauleuchte, IP65

Leuchtmittel: LED, Farbwiedergabe: CRI > 80, Leistung: 6 W, Abstrahlwinkel: 38°, Material: Edelstahl / Aluminium / Glas, Lieferung: inkl. Konverter zum Anschluss an 230 V-Netzspannung, schaltbar, 2 x M16-Verschraubung zur Durchgangsverdrahtung und Montagehülse

**Energieeffizienzklasse: A++ bis A**

Diese Leuchte enthält eingebaute LED-Lampen. Die Lampen können in der Leuchte nicht ausgetauscht werden.

Artikel-Nr.	Farbe	Lichtstrom	Lichtfarbe	Preis €
14116223	edelstahl	480 lm	3000 K	297,50



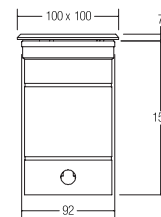
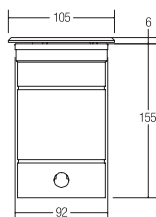

## LED-Bodeneinbauleuchte, IP65

Leuchtmittel: LED, Farbwiedergabe: CRI > 80, Leistung: 2 W, Abstrahlwinkel: 38°, Material: Edelstahl / Aluminium / Kunststoff / Glas, Lieferung: inkl. Konverter zum Anschluss an 230 V-Netzspannung, schaltbar, 2 x M20-Verschraubung zur Durchgangsverdrahtung und Montagehülse

### Energieeffizienzklasse: A++ bis A

Diese Leuchte enthält eingebaute LED-Lampen. Die Lampen können in der Leuchte nicht ausgetauscht werden.

Artikel-Nr.	Farbe	Lichtstrom	Lichtfarbe	Preis €
14125223	edelstahl	190 lm	3000 K	219,90
14125224	edelstahl	190 lm	4000 K	219,90



## LED-Bodeneinbauleuchte, IP65

Leuchtmittel: LED, Farbwiedergabe: CRI > 80, Leistung: 2 W, Abstrahlwinkel: 38°, Material: Edelstahl / Aluminium / Kunststoff / Glas, Lieferung: inkl. Konverter zum Anschluss an 230 V-Netzspannung, schaltbar, 2 x M20-Verschraubung zur Durchgangsverdrahtung und Montagehülse

### Energieeffizienzklasse: A++ bis A

Diese Leuchte enthält eingebaute LED-Lampen. Die Lampen können in der Leuchte nicht ausgetauscht werden.

Artikel-Nr.	Farbe	Lichtstrom	Lichtfarbe	Preis €
14126223	edelstahl	190 lm	3000 K	219,90
14126224	edelstahl	190 lm	4000 K	219,90

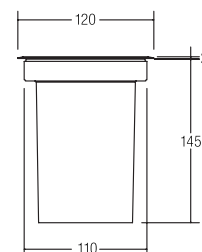

## Niedervolt-Bodeneinbauleuchte, IP65

Ausführung: GX5,3, Leistung: max. 35 W, Material: Edelstahl / Glas

### Energieeffizienzklasse: A+ bis C

Artikel-Nr.	Farbe	Preis €
3101	edelstahl	90,20



## Bodeneinbauleuchte, GU10 (für LED), IP65

Ausführung: GU10, Leistung: max. 5 W, Material: Edelstahl / Glas

Geeignet für Megaman-LED-Leuchtmittel MM 27432 / MM 26302 (nicht im Lieferumfang enthalten).

### Energieeffizienzklasse: A+

Artikel-Nr.	Farbe	Preis €
3105	edelstahl	84,80





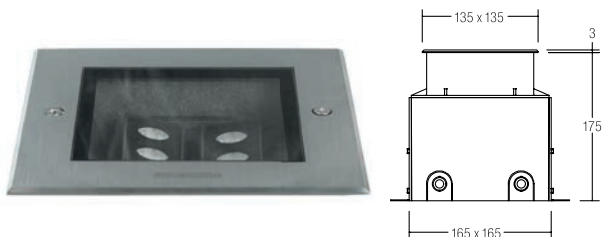

## LED-Bodeneinbaustrahler HYBRIDE, V4A, IP67

Leuchtmittel: LED, Farbwiedergabe: CRI > 80, Leistung: 2 x 5,4 W, Abstrahlwinkel: 30°, Lichtstrom: 2 x 335 lm, Material: Edelstahl / Aluminium / Glas, Lieferung: inkl. Konverter zum Anschluss an 230 V-Netzspannung, schaltbar, 5.000 mm Anschlussleitung, Bodeneinbaupotp und Einstellwerkzeug

Die Hybride-Deckenleuchten finden Sie auf den Seiten 604-606.

### Energieeffizienzklasse: A++ bis A

Diese Leuchte enthält eingebaute LED-Lampen.  
Die Lampen können in der Leuchte nicht ausgetauscht werden.

Artikel-Nr.	Farbe	Lichtstrom	Lichtfarbe	Preis €
14678223	edelstahl	670 lm	3000 K	355,00



Zwei Lichtquellen einzeln einstellbar:

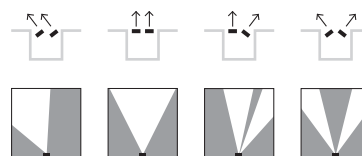

Einstellwerkzeug im Lieferumfang enthalten

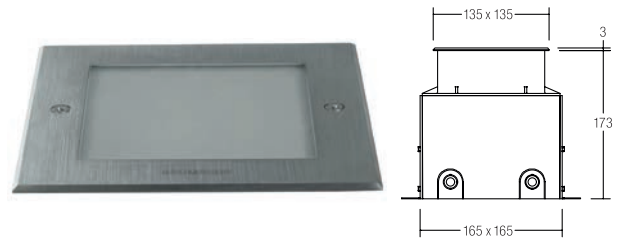
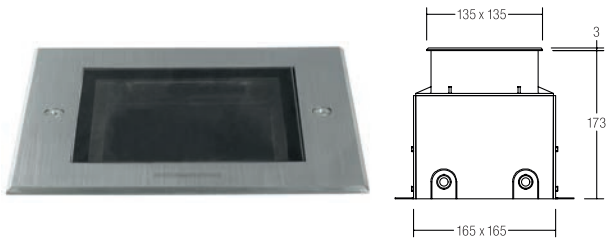

### LED-Bodeneinbauleuchte HYBRIDE, V4A, IP67

Leuchtmittel: LED, Farbwiedergabe: CRI > 80, Leistung: 9 W, Abstrahlwinkel: 40°, Material: Edelstahl / Aluminium / Glas, Lieferung: inkl. Konverter zum Anschluss an 230 V-Netzspannung, schaltbar, Bodeneinbautopf und 5.000 mm Anschlussleitung

Die Hybride-Deckenleuchten finden Sie auf den Seiten 604-606.

**Energieeffizienzklasse: A++ bis A**  
Diese Leuchte enthält eingebaute LED-Lampen. Die Lampen können in der Leuchte nicht ausgetauscht werden.

Artikel-Nr.	Farbe	Lichtstrom	Lichtfarbe	Preis €
14670223	edelstahl	460 lm	3000 K	305,00



### LED-Bodeneinbauleuchte HYBRIDE, V4A, IP67

Leuchtmittel: LED, Farbwiedergabe: CRI > 80, Leistung: 11 W, Abstrahlwinkel: 117°, Material: Edelstahl / Aluminium / Glas, Lieferung: inkl. Konverter zum Anschluss an 230 V-Netzspannung, schaltbar, Bodeneinbautopf und 5.000 mm Anschlussleitung

Die Hybride-Deckenleuchten finden Sie auf den Seiten 604-606.

**Energieeffizienzklasse: A++ bis A**  
Diese Leuchte enthält eingebaute LED-Lampen. Die Lampen können in der Leuchte nicht ausgetauscht werden.

Artikel-Nr.	Farbe	Lichtstrom	Lichtfarbe	Preis €
14671223	edelstahl	550 lm	3000 K	281,00

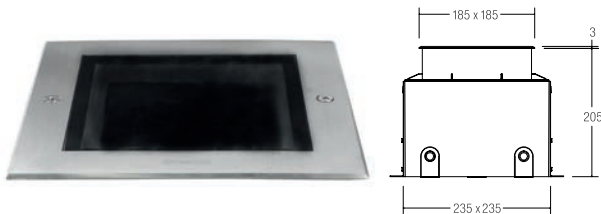

### LED-Bodeneinbauleuchte HYBRIDE, V4A, IP67

Leuchtmittel: LED, Farbwiedergabe: CRI > 80, Leistung: 10 W, Abstrahlwinkel: 37°, Material: Edelstahl / Aluminium / Glas, Lieferung: inkl. Konverter zum Anschluss an 230 V-Netzspannung, schaltbar, Bodeneinbautopf und 5.000 mm Anschlussleitung

Die Hybride-Deckenleuchten finden Sie auf den Seiten 604-606.

**Energieeffizienzklasse: A++ bis A**  
Diese Leuchte enthält eingebaute LED-Lampen. Die Lampen können in der Leuchte nicht ausgetauscht werden.

Artikel-Nr.	Farbe	Lichtstrom	Lichtfarbe	Preis €
14672223	edelstahl	720 lm	3000 K	386,00



### LED-Bodeneinbauleuchte HYBRIDE, V4A, IP67

Leuchtmittel: LED, Farbwiedergabe: CRI > 80, Leistung: 10 W, Abstrahlwinkel: 115°, Material: Edelstahl / Aluminium / Glas, Lieferung: inkl. Konverter zum Anschluss an 230 V-Netzspannung, schaltbar, Bodeneinbautopf und 5.000 mm Anschlussleitung

Die Hybride-Deckenleuchten finden Sie auf den Seiten 604-606.

**Energieeffizienzklasse: A++ bis A**  
Diese Leuchte enthält eingebaute LED-Lampen. Die Lampen können in der Leuchte nicht ausgetauscht werden.

Artikel-Nr.	Farbe	Lichtstrom	Lichtfarbe	Preis €
14673223	edelstahl	710 lm	3000 K	334,00







### LED-Bodeneinbauleuchte HYBRIDE, V4A, IP67

Leuchtmittel: LED, Farbwiedergabe: CRI > 80, Leistung: 8 W, Abstrahlwinkel: 38°, Material: Edelstahl / Aluminium / Glas, Lieferung: inkl. Konverter zum Anschluss an 230 V-Netzspannung, schaltbar, Bodeneinbautopf und 5.000 mm Anschlussleitung.

Die Hybride-Deckenleuchten finden Sie auf den Seiten 604-606.

#### Energieeffizienzklasse: A++ bis A

Diese Leuchte enthält eingebaute LED-Lampen. Die Lampen können in der Leuchte nicht ausgetauscht werden.

Artikel-Nr.	Farbe	Lichtstrom	Lichtfarbe	Preis €
14660223	edelstahl	860 lm	3000 K	305,00

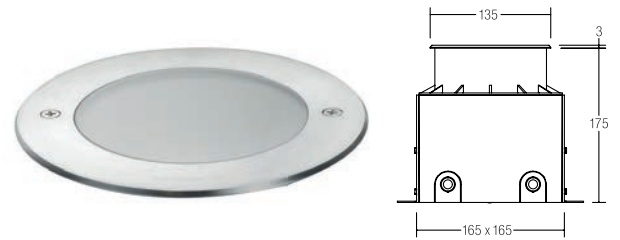

### LED-Bodeneinbauleuchte HYBRIDE, V4A, IP67

Leuchtmittel: LED, Farbwiedergabe: CRI > 80, Leistung: 7 W, Abstrahlwinkel: 117°, Material: Edelstahl / Aluminium / Glas, Lieferung: inkl. Konverter zum Anschluss an 230 V-Netzspannung, schaltbar, Bodeneinbautopf und 5.000 mm Anschlussleitung.

Die Hybride-Deckenleuchten finden Sie auf den Seiten 604-606.

#### Energieeffizienzklasse: A++ bis A

Diese Leuchte enthält eingebaute LED-Lampen. Die Lampen können in der Leuchte nicht ausgetauscht werden.

Artikel-Nr.	Farbe	Lichtstrom	Lichtfarbe	Preis €
14661223	edelstahl	350 lm	3000 K	281,00



### LED-Bodeneinbauleuchte HYBRIDE, V4A, IP67

Leuchtmittel: LED, Farbwiedergabe: CRI > 80, Leistung: 13 W, Abstrahlwinkel: 40°, Material: Edelstahl / Aluminium / Glas, Lieferung: inkl. Konverter zum Anschluss an 230 V-Netzspannung, schaltbar, Bodeneinbautopf und 5.000 mm Anschlussleitung.

Die Hybride-Deckenleuchten finden Sie auf den Seiten 604-606.

#### Energieeffizienzklasse: A++ bis A

Diese Leuchte enthält eingebaute LED-Lampen. Die Lampen können in der Leuchte nicht ausgetauscht werden.

Artikel-Nr.	Farbe	Lichtstrom	Lichtfarbe	Preis €
14662223	edelstahl	1.400 lm	3000 K	371,00



### LED-Bodeneinbauleuchte HYBRIDE, V4A, IP67

Leuchtmittel: LED, Farbwiedergabe: CRI > 80, Leistung: 17 W, Abstrahlwinkel: 34°, Material: Edelstahl / Aluminium / Glas, Lieferung: inkl. Konverter zum Anschluss an 230 V-Netzspannung, schaltbar, Bodeneinbautopf und 5.000 mm Anschlussleitung.

Die Hybride-Deckenleuchten finden Sie auf den Seiten 604-606.

#### Energieeffizienzklasse: A++ bis A

Diese Leuchte enthält eingebaute LED-Lampen. Die Lampen können in der Leuchte nicht ausgetauscht werden.

Artikel-Nr.	Farbe	Lichtstrom	Lichtfarbe	Preis €
14664223	edelstahl	2.010 lm	3000 K	436,00



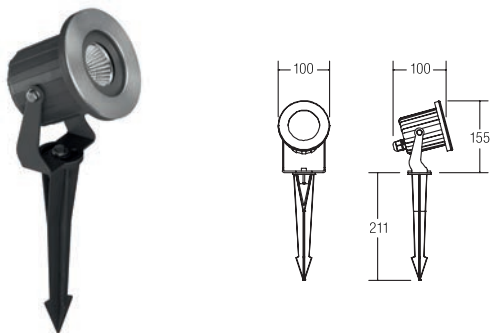

### LED-Erdspießstrahler, 230 V AC, IP65

Leuchtmittel: LED, Farbwiedergabe: CRI > 80, Leistung: 6 W, Abstrahlwinkel: 40°, Material: Edelstahl / Aluminium / Glas, Lieferung: inkl. Konverter zum Anschluss an 230 V-Netzspannung, schaltbar, 2.000 mm Anschlussleitung und Stecker.

**Energieeffizienzklasse: A++ bis A**  
 Diese Leuchte enthält eingebaute LED-Lampen. Die Lampen können in der Leuchte nicht ausgetauscht werden.

Artikel-Nr.	Farbe	Lichtstrom	Lichtfarbe	Preis €
60103223	strukturschwarz / edelstahl	450 lm	3000 K	176,60

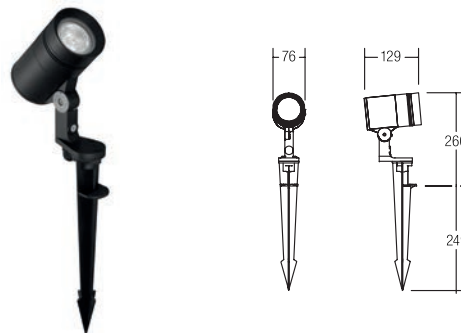
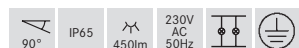

### LED-Erdspießstrahler, 230 V AC, IP65

Leuchtmittel: LED, Farbwiedergabe: CRI > 80, Leistung: 8 W, Abstrahlwinkel: 30°, Material: Aluminium / Glas, Lieferung: inkl. Konverter zum Anschluss an 230 V-Netzspannung, schaltbar, 2.000 mm Anschlussleitung und Stecker.

**Energieeffizienzklasse: A++ bis A**  
 Diese Leuchte enthält eingebaute LED-Lampen. Die Lampen können in der Leuchte nicht ausgetauscht werden.

Artikel-Nr.	Farbe	Lichtstrom	Lichtfarbe	Preis €
60104183	strukturschwarz	600 lm	3000 K	248,80

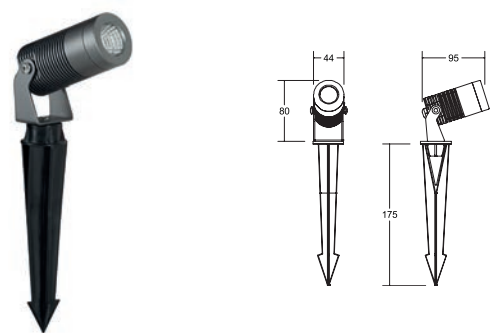
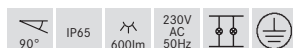

### LED-Erdspießstrahler, 24 V DC, IP67



Leuchtmittel: LED, Leistung: 8 W, Abstrahlwinkel: 38°, Material: Aluminium / Glas, Lieferung: inkl. 1.000 mm Anschlussleitung mit Aquastop

**Energieeffizienzklasse: A++ bis A**  
 Diese Leuchte enthält eingebaute LED-Lampen. Die Lampen können in der Leuchte nicht ausgetauscht werden.

Artikel-Nr.	Farbe	Lichtstrom	Lichtfarbe	Preis €
60109643	<b>NEU</b> titan	640 lm	3000 K	99,00

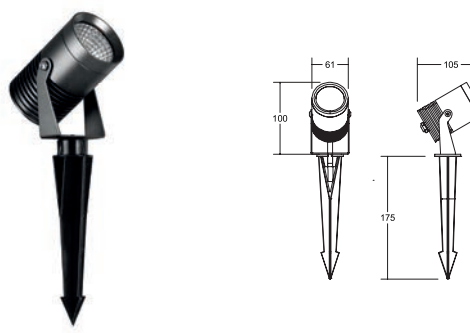

### LED-Erdspießstrahler, 24 V DC, IP67



Leuchtmittel: LED, Leistung: 15 W, Abstrahlwinkel: 38°, Material: Aluminium / Glas, Lieferung: inkl. 1.000 mm Anschlussleitung mit Aquastop

**Energieeffizienzklasse: A++ bis A**  
 Diese Leuchte enthält eingebaute LED-Lampen. Die Lampen können in der Leuchte nicht ausgetauscht werden.

Artikel-Nr.	Farbe	Lichtstrom	Lichtfarbe	Preis €
60105643	<b>NEU</b> titan	1.200 lm	3000 K	139,90



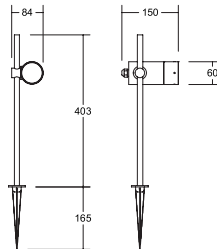

## LED-Erdspießstrahler, 230 V AC, IP65

NEU

Leuchtmittel: LED, Leistung: 7 W, Abstrahlwinkel: 24°, Material: Aluminium / Glas, Lieferung: inkl. 1.500 mm Anschlussleitung und Konverter zum Anschluss an 230 V-Netzspannung, schaltbar, Leuchtenkopf höhenverstellbar

### Energieeffizienzklasse: A++ bis A

Diese Leuchte enthält eingebaute LED-Lampen. Die Lampen können in der Leuchte nicht ausgetauscht werden.

Artikel-Nr.	Farbe	Lichtstrom	Lichtfarbe	Preis €
60113183	NEU strukturschwarz	470 lm	3000 K	195,00

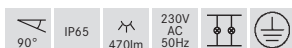

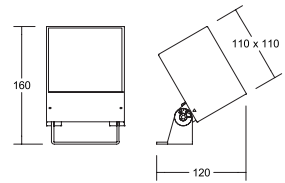
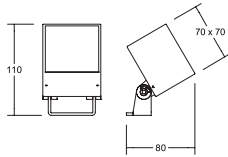

## LED-Anbaustrahler BLOKK, IP65

NEU

Leuchtmittel: LED, Farbwiedergabe: CRI > 80, Leistung: 10 W, Abstrahlwinkel: 36°, Material: Aluminium / Glas, Lieferung: inkl. Konverter zum Anschluss an 230 V-Netzspannung, schaltbar, 2.000 mm Anschlussleitung, optionales Zubehör: Erdspieß Art.-Nr. 81017000, Preis €: 5,80

Passende BLOKK-Anbauleuchten finden Sie auf Seite 607.

### Energieeffizienzklasse: A++ bis A

Diese Leuchte enthält eingebaute LED-Lampen. Die Lampen können in der Leuchte nicht ausgetauscht werden.



Artikel-Nr.	Farbe	Lichtstrom	Lichtfarbe	Preis €
60111103	NEU stukturgraphit	740 lm	3000K	199,00



## LED-Anbaustrahler BLOKK, IP65

NEU

Leuchtmittel: LED, Farbwiedergabe: CRI > 80, Leistung: 22 W, Abstrahlwinkel: 36°, Material: Aluminium / Glas, Lieferung: inkl. Konverter zum Anschluss an 230 V-Netzspannung, schaltbar, 2.000 mm Anschlussleitung.

Passende BLOKK-Anbauleuchten finden Sie auf Seite 607.

### Optionales Zubehör:



Erdspieß  
Art.-Nr. 81021000  
Preis €: 9,30



Bodenanker zur  
Betonbefestigung  
Art.-Nr. 81023000  
Preis €: 21,30



Montagegurt  
Art.-Nr.: 81022000  
Preis €: 56,00

### Energieeffizienzklasse: A++ bis A

Diese Leuchte enthält eingebaute LED-Lampen. Die Lampen können in der Leuchte nicht ausgetauscht werden.



Artikel-Nr.	Farbe	Lichtstrom	Lichtfarbe	Preis €
60112103	NEU stukturgraphit	1.620 lm	3000K	339,00

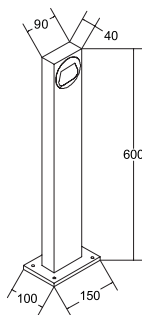

## LED-Pollerleuchte QUADER, IP54

NEU

Sockelmaß: L 100 x B 150 mm

Leuchtmittel: LED, Farbwiedergabe: CRI > 90, LED-Leistung: 9 W, Systemleistung: 11 W, Sockelmaß: L 100 x B 150 mm, Material: Aluminium / Glas, Lieferung: inkl. Konverter zum Anschluss an 230 V-Netzspannung, schaltbar und 500 mm Anschlussleitung

Passende QUADER-Wandleuchten finden Sie auf Seite 616.

### Energieeffizienzklasse: A++ bis A

Diese Leuchte enthält eingebaute LED-Lampen. Die Lampen können in der Leuchte nicht ausgetauscht werden.

Artikel-Nr.	Farbe	Lichtstrom	Lichtfarbe	Preis €
60120103	NEU stukturgraphit	730 lm	3000 K	249,00

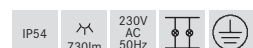

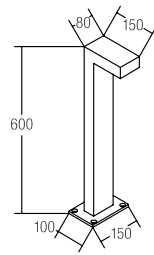

## LED-Pollerleuchte, IP65

Sockelmaß: L 100 x B 150 mm

Leuchtmittel: LED, Farbwiedergabe: CRI > 80, Leistung: 9 W, Abstrahlwinkel: 90°, Material: Aluminium / Glas, Lieferung: inkl. Konverter zum Anschluss an 230 V-Netzspannung, schaltbar und 500 mm Anschlussleitung

### Energieeffizienzklasse: A++ bis A

Diese Leuchte enthält eingebaute LED-Lampen. Die Lampen können in der Leuchte nicht ausgetauscht werden.

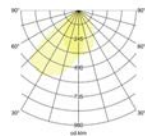

Artikel-Nr.	Farbe	Lichtstrom	Lichtfarbe	Preis €
60006103	strukturgraphit	210 lm	3000 K	199,00

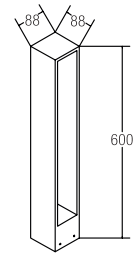
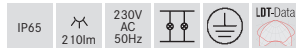

## LED-Pollerleuchte, IP54

Leuchtmittel: LED, Farbwiedergabe: CRI > 80, Leistung: 9 W, Material: Aluminium / Glas, Lieferung: inkl. Konverter zum Anschluss an 230 V-Netzspannung, schaltbar

### Energieeffizienzklasse: A++ bis A

Diese Leuchte enthält eingebaute LED-Lampen. Die Lampen können in der Leuchte nicht ausgetauscht werden.

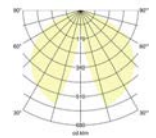

Artikel-Nr.	Farbe	Lichtstrom	Lichtfarbe	Preis €
60007103	strukturgraphit	310 lm	3000 K	249,00

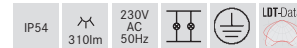



# 5

LED-Module



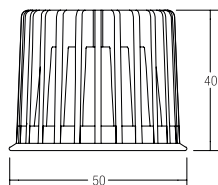

### LED-Reflektoreinsatz MR16, 3 W

Leuchtmittel: LED, Ausführung: Plug&Play, Farbwiedergabe: CRI > 80, Leistung: 3 W, Abstrahlwinkel: 38°, Material: Aluminium / Glas

Zugehörige 350 mA-Konverter finden Sie ab Seite 652.

Energieeffizienzklasse: A++

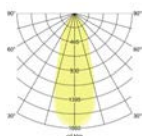

Artikel-Nr.	Lichtfarbe	Lichtstrom	Energieeffizienzklasse	Abstrahlwinkel	Preis €
12925003	2700 K	290 lm	A++	38°	34,00
12926003	3000 K	310 lm	A++	38°	34,00
12925004	4000 K	340 lm	A++	38°	34,00



dim 2warm

### LED-Reflektoreinsatz MR16, 6 W

Leuchtmittel: LED, Ausführung: Plug&Play, Farbwiedergabe: CRI > 80, Leistung: 6 W, Abstrahlwinkel: 38°, Material: Aluminium / Glas

Zugehörige 350 mA-Konverter finden Sie ab Seite 652.

Energieeffizienzklasse: A+

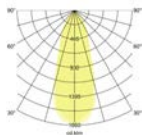

Artikel-Nr.	Lichtfarbe	Lichtstrom	Energieeffizienzklasse	Abstrahlwinkel	Preis €
12923003	2700 K	600 lm	A+	38°	50,00
12924003	3000 K	640 lm	A+	38°	50,00
12924004	3500 K	650 lm	A+	38°	50,00
12923004	4000 K	690 lm	A+	38°	50,00



### LED-Reflektoreinsatz MR16, 6 W, dim2warm

Wird das LED-Modul gedimmt, verringert sich die Farbtemperatur.

Leuchtmittel: LED, Ausführung: Plug&Play, Farbwiedergabe: CRI > 80, Leistung: 6 W, Abstrahlwinkel: 38°, Material: Aluminium / Glas

Zugehörige 350 mA-Konverter finden Sie ab Seite 652.

Energieeffizienzklasse: A+

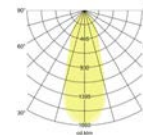

Artikel-Nr.	Lichtfarbe	Lichtstrom	Energieeffizienzklasse	Abstrahlwinkel	Preis €
12963003	3000 - 1800 K	460 lm	A+	38°	59,00







## LED-Reflektoreinsatz MR16, 12 W

Leuchtmittel: LED, Ausführung: Plug&Play, Farbwiedergabe: CRI > 80, Leistung: 12 W, Abstrahlwinkel: 38°, Material: Aluminium / Glas

Zugehörige 350 mA-Konverter finden Sie ab Seite 652.

Energieeffizienzklasse: A+

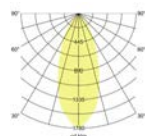

Artikel-Nr.	Lichtfarbe	Lichtstrom	Energieeffizienzklasse	Abstrahlwinkel	Preis €
12953003	2700 K	1.120 lm	A+	38°	79,90
12954003	3000 K	1.210 lm	A+	38°	79,90
12954004	3500 K	1.250 lm	A+	38°	79,90
12953004	4000 K	1.350 lm	A+	38°	79,90



dim<sup>2</sup>warm

## LED-Reflektoreinsatz MR16, 12 W, dim<sup>2</sup>warm

Wird das LED-Modul gedimmt, verringert sich die Farbtemperatur.

Leuchtmittel: LED, Ausführung: Plug&Play, Farbwiedergabe: CRI > 90, Leistung: 12 W, Abstrahlwinkel: 38°, Material: Aluminium / Glas

Zugehörige 350 mA-Konverter finden Sie ab Seite 652.

Energieeffizienzklasse: A+

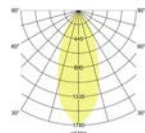

Artikel-Nr.	Lichtfarbe	Lichtstrom	Energieeffizienzklasse	Abstrahlwinkel	Preis €
12965003	3000-1800 K	930 lm	A+	38°	89,00



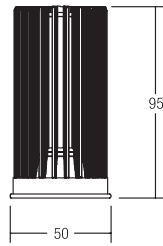

**SunLike**  
Powered by

### LED-Reflektoreinsatz MR16, 12,5 W, SunLike, CRI > 97

Leuchtmittel: LED, Ausführung: Plug&Play, **Farbwiedergabe: CRI > 97**,  
Leistung: 12,5 W, Abstrahlwinkel: 38°, Material: Aluminium / Kunststoff

Zugehörige 350 mA-Konverter finden Sie ab Seite 652.

Energieeffizienzklasse: A

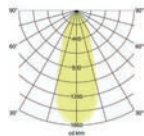

Artikel-Nr.	Lichtfarbe	Lichtstrom	Abstrahlwinkel	Farbwiedergabe	Preis €
12983003	3000 K	920 lm	38°	CRI > 97	89,00

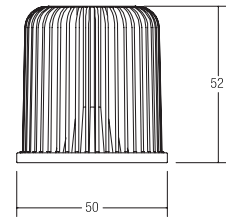

### LED-Reflektoreinsatz MR16, 8 W, 24 V DC

Leuchtmittel: LED, Farbwiedergabe: CRI > 90,  
Leistung: 8 W, Abstrahlwinkel: 60°, Material: Aluminium / Glas

Zugehörige 24 V-Netzteile finden Sie ab Seite 668.

Energieeffizienzklasse: A+

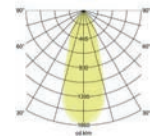

Artikel-Nr.	Lichtfarbe	Lichtstrom	Energieeffizienzklasse	Abstrahlwinkel	Preis €
12823003	2850 K	900 lm	A+	60°	79,00

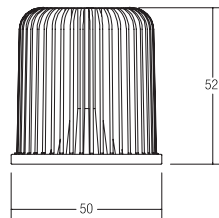
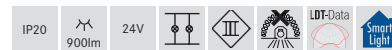

**tunable**  
WHITE

### LED-Reflektoreinsatz MR16, 8 W TunableWhite

Anschlussleitung: 3-adrig, Ansteuerung: negativ, gemeinsame Anode (C.A.)

Leuchtmittel: LED, Leistung: 8 W, Abstrahlwinkel: 60°,  
Material: Aluminium / Glas

Zugehörige 24 V-Netzteile finden Sie ab Seite 668, zugehörige  
Steuerungen ab Seite 670.

Energieeffizienzklasse: A+

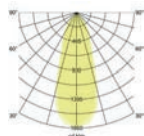

Artikel-Nr.	Lichtfarbe	Lichtstrom	Energieeffizienzklasse	Abstrahlwinkel	Preis €
12843004	2000 - 6500 K	700 lm	A+	60°	99,00





## LED-Einsatz DISC, MR16, 6 W, mit Linsenoptik

NEU

Leuchtmittel: LED, Ausführung: Plug&Play, Farbwiedergabe: CRI > 80,  
Leistung: 6 W, Material: Aluminium / Kunststoff

Zugehörige 350 mA-Konverter finden sie ab Seite 652.

Energieeffizienzklasse: A++

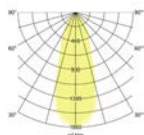

Artikel-Nr.	Lichtfarbe	Lichtstrom	Energieeffizienzklasse	Abstrahlwinkel	Preis €
12920183	NEU 3000 K	640 lm	A++	18°	29,00
12920243	NEU 3000 K	690 lm	A++	24°	29,00
12920003	3000 K	670 lm	A++	38°	29,00
12920603	NEU 3000 K	620 lm	A++	60°	29,00
12920184	NEU 4000 K	685 lm	A++	18°	29,00
12920244	NEU 4000 K	740 lm	A++	24°	29,00
12920004	4000 K	720 lm	A++	38°	29,00
12920604	NEU 4000 K	660 lm	A++	60°	29,00



### SmartLight.

Leuchten und Einsatz  
einfach kombinieren.

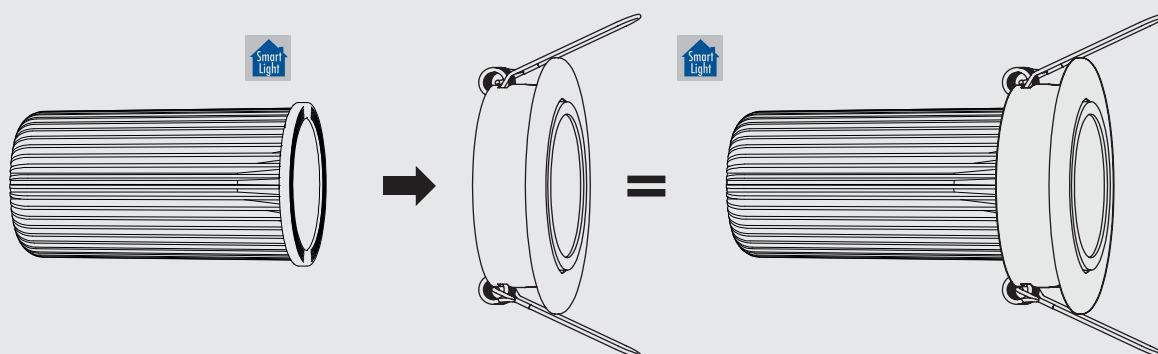

Leuchten sind auch mit allen  
weiteren MR16 bzw. QR111 ab  
S. 640 kompatibel.

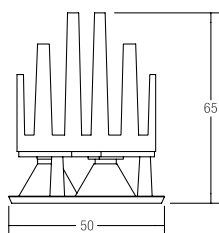

Hotel Inspire, München

**RGB****LED-Einsatz mit Linsenoptik MR16, RGB**

Leuchtmittel: LED, Leistung: 13,8 W, Abstrahlwinkel: 45°,  
Lichtstrom: rot: 65 lm / grün: 135 lm / blau: 30 lm, Material: Aluminium  
/ Kunststoff

Zugehörige 12 V-Netzteile finden Sie ab Seite 666, zugehörige  
Steuerungen ab Seite 670.

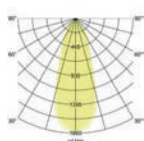
**Energieeffizienzklasse: Spezialprodukt \***

Artikel-Nr.	Lichtfarbe	Energieeffizienzklasse	Abstrahlwinkel	Preis €
18101001	RGB	Spezialprodukt *	45°	125,70

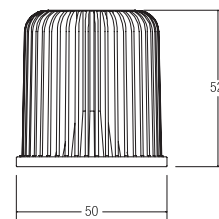

Spezialprodukt \* (Details siehe Seite 729)

**dim4colour****LED-Reflektoreinsatz MR16, 8 W, dim4colour (RGB+WW)**

RGB+WW-Modul, Anschlussleitung: 5-adrig,  
Ansteuerung: negativ, gemeinsame Anode (C.A.)

Leuchtmittel: LED, Leistung: 8 W, Abstrahlwinkel: 60°, Lichtstrom: RGB  
(kombiniert) 165 lm / WW (2850 K) 235 lm, Material: Aluminium

Zugehörige 24 V-Netzteile finden Sie ab Seite 668, zugehörige  
Steuerungen ab Seite 670.

**Energieeffizienzklasse: A+**

Artikel-Nr.	Lichtfarbe	Energieeffizienzklasse	Abstrahlwinkel	Preis €
18438002	RGB+WW	A+	60°	99,00

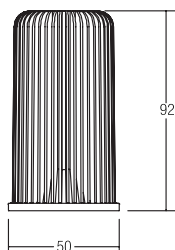
**vitaLED®****VitaLED® LED-Reflektoreinsatz MR16**

Anschluss an Verteiler 18301000 & 18314000 nur möglich über  
Systemkabel 18900000 - 18902000.

Leuchtmittel: LED, Ausführung: Plug&Play, Leistung: 12 W,  
Abstrahlwinkel: 60°, Material: Aluminium / Kunststoff

Zugehörige 24 V-Netzteile finden Sie ab Seite 668, die zugehörige  
Steuerung ab Seite 499.

**Energieeffizienzklasse: A+**

Artikel-Nr.	Lichtfarbe	Energieeffizienzklasse	Abstrahlwinkel	Preis €
18498002	vitaLED® RGBW	A+	60°	159,00

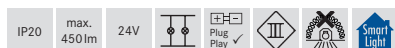

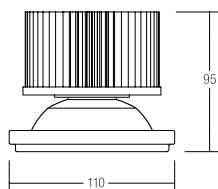

### LED-Reflektoreinsatz QR111

Leuchtmittel: LED, Ausführung: LED, Farbwiedergabe: CRI > 90, Leistung: 31 W, Material: Aluminium

Zugehörige 1.050 mA-Konverter finden Sie auf Seite 664.

Energieeffizienzklasse: A+

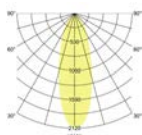

Artikel-Nr.	Lichtfarbe	Lichtstrom	Abstrahlwinkel	Preis €
12941027	2700 K	3.150 lm	18°	149,00
12941030	3000 K	3.270 lm	18°	149,00
12941035	3500 K	3.360 lm	18°	149,00
12941040	4000 K	3.450 lm	18°	149,00
12943027	2700 K	3.150 lm	30°	149,00
12943030	3000 K	3.270 lm	30°	149,00
12943035	3500 K	3.360 lm	30°	149,00
12943040	4000 K	3.450 lm	30°	149,00
12945027	2700 K	3.150 lm	50°	149,00
12945030	3000 K	3.270 lm	50°	149,00
12945035	3500 K	3.360 lm	50°	149,00
12945040	4000 K	3.450 lm	50°	149,00

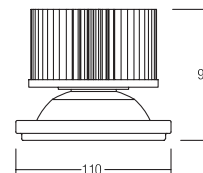

### LED-Reflektoreinsatz QR111, SunLike, CRI > 97

Leuchtmittel: LED, Ausführung: Plug&Play, Farbwiedergabe: CRI > 97, Leistung: 25,4 W, Material: Aluminium

Zugehörige 700 mA-Konverter finden Sie ab Seite 660.

Energieeffizienzklasse: A

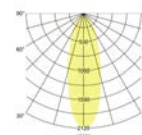

Artikel-Nr.	Lichtfarbe	Lichtstrom	Abstrahlwinkel	Preis €
12984030	3000 K	1.950 lm	18°	169,00
12985030	3000 K	1.950 lm	30°	169,00
12986030	3000 K	1.950 lm	50°	169,00



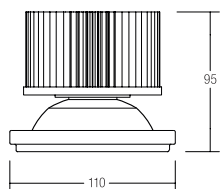

dim<sup>2</sup>warm

### LED-Reflektoreinsatz QR 111, dim2warm

Leuchtmittel: LED, Ausführung: Plug&Play, Farbwiedergabe: CRI > 90,  
Leistung: 25 W, Material: Aluminium

Zugehörige 700 mA-Konverter finden Sie ab Seite 660.

Energieeffizienzklasse: A

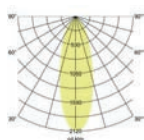

Artikel-Nr.	Lichtfarbe	Lichtstrom	Abstrahlwinkel	Preis €
12974030	3000 - 1800 K	1.950 lm	18°	149,00
12975030	3000 - 1800 K	1.950 lm	30°	149,00
12976030	3000 - 1800 K	1.950 lm	50°	149,00

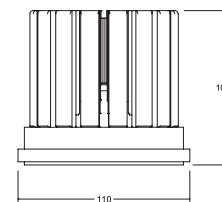

vitaLED®

### vitaLED® LED-Reflektoreinsatz QR 111

Anschluss an Verteiler 18301000 & 18314000 nur möglich über  
Systemkabel 18900000 - 18902000

Leuchtmittel: LED, Ausführung: Plug&Play, Leistung: 25 W,  
Abstrahlwinkel: 45°, Material: Aluminium / Glas

Zugehörige 24 V-Netzteile finden Sie ab Seite 668, die zugehörige  
Steuerung ab Seite 499.

Energieeffizienzklasse: A+

Artikel-Nr.	Lichtfarbe	Abstrahlwinkel	Preis €
18496002	vitaLED® RGBW	45°	339,00









# Betriebstechnik





**Smart-Light-Solutions.**

**Neubau oder Modernisierung.**

Für den Nutzer stets das Angenehme mit dem Nützlichen verbinden. Einfache Bedienung, manuelle Eingriffsmöglichkeiten in die Automation und ein optimales Tageslichtangebot. Intelligente Gebäudetechnik bedeutet Komfort und Sicherheit - auch beim Licht.

Stets den Lichtstatus im Blick haben, rasch Informationen über Störungen erhalten und Änderungen ohne großen Aufwand selbst durchführen. Integration in bestehende Systeme um Anwendern den größtmöglichen Spielraum bei Investition und Nutzung zu bieten.

So ist die Vernetzungsstrategie von Brumberg aufgestellt. Je nach Status sind wir in der Lage, unsere Leuchten und Lichtsysteme in die jeweiligen Steuerungen und Systemwelten zu integrieren.

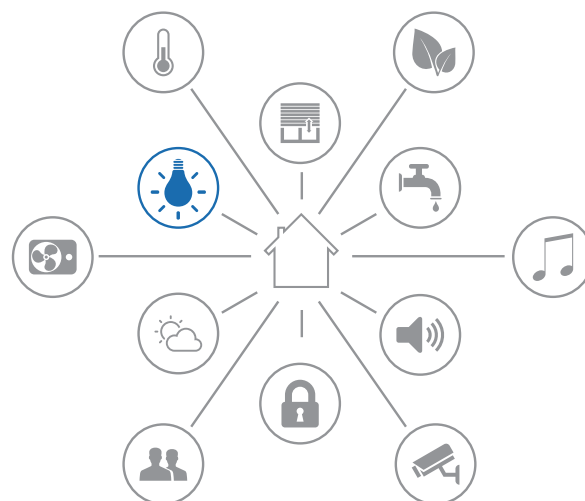



Privathaus, Vreden

Leuchten-Applikation	1 - 10 V	DALI DT6	DALI DT8	DMX	KNX	eNet	Bluetooth	Phase	Casambi	Zigbee
LED-Leuchte 1-Kanal	ja	ja	nein	nur CV	nur CV	ja	nein	ja	nur CC	ja
LED-Leuchte 2-Kanal	ja	ja	ja	ja	ja	ja	nein	nein	nein	nur CV
LED-Leuchte 3-Kanal	ja	ja	nein	ja	ja	nein	nein	nein	nein	nur CV
LED-Leuchte 4-Kanal	ja	ja	nein	ja	ja	nein	nein	nein	nein	nur CV
vitaLED (4 Kanal)	ja	ja	nein	ja	nein	nein	ja	nein	nein	nur Flex
Flexplatine 1 Kanal	ja	ja	nein	ja	ja	ja	nein	nein	nein	ja
Flexplatine 2 Kanal	ja	ja	ja	ja	ja	ja	nein	nein	nein	ja
Flexplatine 3 Kanal	ja	ja	nein	ja	ja	nein	nein	nein	nein	ja
Flexplatine 4 Kanal	ja	ja	nein	ja	ja	nein	ja	nein	nein	ja

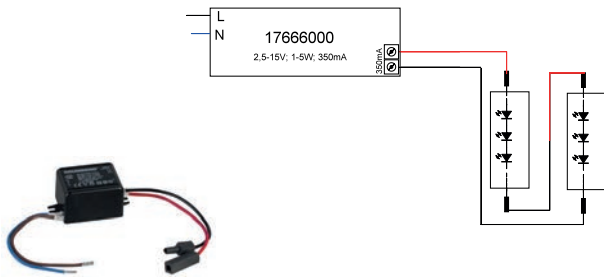

### LED-Konverter 350 mA, schaltbar

Dieser Konverter ist durch Sicherungseinrichtungen gegen Überspannung und Kurzschluss sowie thermische und elektrische Überlastung geschützt. Maximale Leitungslänge sekundärseitig: 2.000 mm.

Maße: L 52 x B 30 x H 23 mm, Eingangsspannung: AC: 220-240 V, Schaltungsart sekundärseitig: Reihenschaltung, Art der Dimmung: schaltbar, Umgebungstemperatur (ta): -20 °C bis +50 °C, Messpunkt (tc): max. +85 °C, Material: Kunststoff, Lieferung: Plug&Play-Ausführung mit 110 mm P&P-Ausgangsleitung

Artikel-Nr.	Strom	Konfektionierung	Leistung	Preis €
17666000	350 mA	Plug&Play	1-5 W	28,60

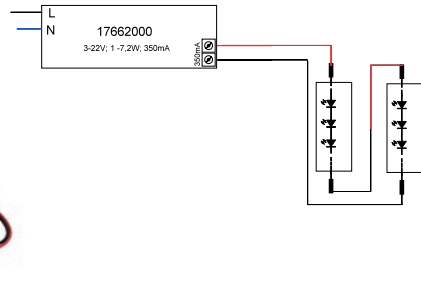

### LED-Konverter 350 mA, schaltbar

Dieser Konverter ist durch Sicherungseinrichtungen gegen Überspannung und Kurzschluss sowie thermische und elektrische Überlastung geschützt. Die Eingangs- und die Ausgangsklemme ist für Leitungen mit einem Querschnitt von bis zu 1,5 mm<sup>2</sup> geeignet.

Maße: L 68 x B 35 x H 21 mm, Eingangsspannung: AC: 220-240 V, Schaltungsart sekundärseitig: Reihenschaltung, Art der Dimmung: schaltbar, Umgebungstemperatur (ta): -20 °C bis +50 °C, Messpunkt (tc): max. +75 °C, Material: Kunststoff, Lieferung: Plug&Play-Ausführung mit 110 mm P&P-Ausgangsleitung

Artikel-Nr.	Strom	Konfektionierung	Leistung	Preis €
17662000	350 mA	Plug&Play	1-7,2 W	21,90
17662010	350 mA	ohne	1-7,2 W	19,90
17662020	350 mA	Plug&Play + Anschlussbox	1-7,2 W	28,90

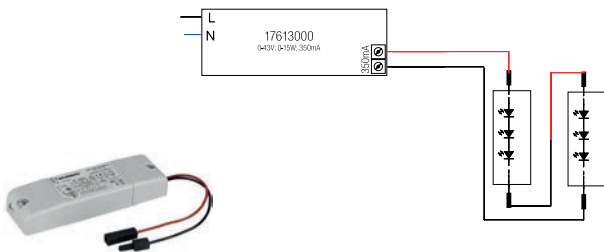

### LED-Konverter 350 mA, schaltbar

Dieses Betriebsgerät erfüllt die Anforderungen für Sicherheitsbeleuchtungsanlagen nach DIN EN 50172 VDE 0108-100:2005-01. Dieser Konverter ist durch Sicherungseinrichtungen gegen Überspannung und Kurzschluss sowie thermische und elektrische Überlastung geschützt. Die Eingangs- und die Ausgangsklemme ist für Leitungen mit einem Querschnitt von bis zu 2,5 mm<sup>2</sup> geeignet.

Maße: L 115 x B 34 x H 19 mm, Eingangsspannung: AC: 100-240 V, DC: 176-280 V, Schaltungsart sekundärseitig: Reihenschaltung, Art der Dimmung: schaltbar, Umgebungstemperatur (ta): -25 °C bis +45 °C, Messpunkt (tc): max. +75 °C, Material: Kunststoff, Lieferung: Plug&Play-Ausführung mit 110 mm P&P-Ausgangsleitung

Artikel-Nr.	Strom	Konfektionierung	Leistung	Preis €
17613000	350 mA	Plug&Play	0-15 W	37,00
17613010	350 mA	ohne	0-15 W	35,00
17613020	350 mA	Plug&Play + Anschlussbox	0-15 W	44,00

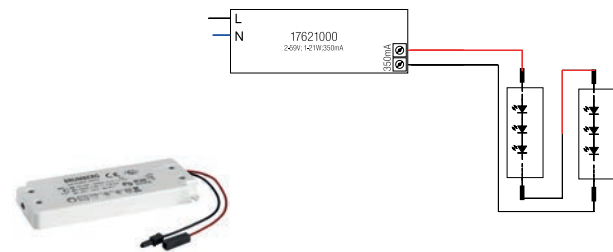

### LED-Konverter 350 mA, schaltbar

Dieser Konverter ist durch Sicherungseinrichtungen gegen Überspannung und Kurzschluss sowie thermische und elektrische Überlastung geschützt. Die Eingangs- und die Ausgangsklemme ist für Leitungen mit einem Querschnitt von bis zu 1,5 mm<sup>2</sup> geeignet.

Maße: L 128 x B 50 x H 13 mm, Eingangsspannung: AC: 220-240 V, Schaltungsart sekundärseitig: Reihenschaltung, Art der Dimmung: schaltbar, Umgebungstemperatur (ta): -20 °C bis +45 °C, Messpunkt (tc): max. +85 °C, Material: Kunststoff, Lieferung: Plug&Play-Ausführung mit 110 mm P&P-Ausgangsleitung

Artikel-Nr.	Strom	Konfektionierung	Leistung	Preis €
17621000	350 mA	Plug&Play	1-21 W	41,90
17621010	350 mA	ohne	1-21 W	39,90
17621020	350 mA	Plug&Play + Anschlussbox	1-21 W	48,90



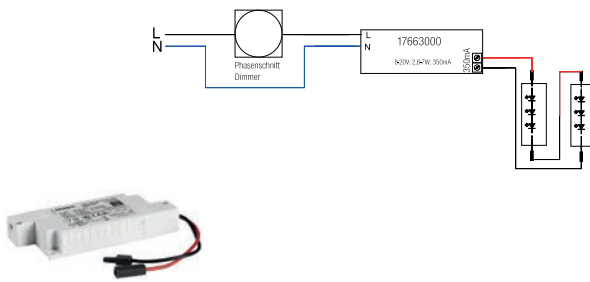

### LED-Konverter 350 mA, Phasenabschnitt dimmbar

Dieser Konverter ist durch Sicherungseinrichtungen gegen Überspannung und Kurzschluss sowie thermische und elektrische Überlastung geschützt. Die Eingangs- und die Ausgangsklemme ist für Leitungen mit einem Querschnitt von bis zu 1,5 mm<sup>2</sup> geeignet.

Maße: L 110 x B 50 x H 19 mm, Eingangsspannung: AC: 198-264 V, Schaltungsart sekundärseitig: Reihenschaltung, Art der Dimmung: Phasenabschnitt, Umgebungstemperatur (ta): -20 °C bis +50 °C, Messpunkt (tc): max. +80 °C, Material: Kunststoff, Lieferung: Plug&Play-Ausführung mit 110 mm P&P-Ausgangsleitung

Artikel-Nr.	Strom	Konfektionierung	Leistung	Preis €
17663000	350 mA	Plug&Play	2,8-7 W	26,90
17663010	350 mA	ohne	2,8-7 W	24,90
17663020	350 mA	Plug&Play + Anschlussbox	2,8-7 W	33,90

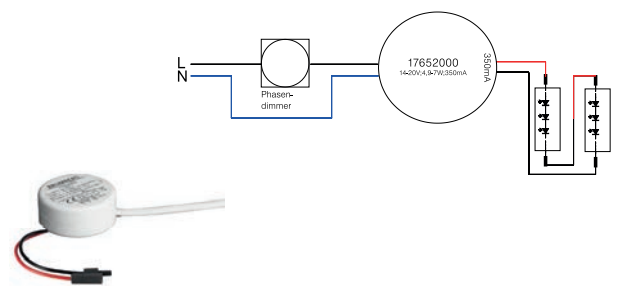

### LED-Rundkonverter 350 mA, Phasenabschnitt dimmbar

Dieser Konverter ist durch Sicherungseinrichtungen gegen Überspannung und Kurzschluss sowie thermische und elektrische Überlastung geschützt.

Maße: D 51 x H 24 mm, Eingangsspannung: AC: 220-240 V, Schaltungsart sekundärseitig: Reihenschaltung, Art der Dimmung: Phasenabschnitt, Umgebungstemperatur (ta): -20 °C bis +50 °C, Messpunkt (tc): max. +85 °C, Material: Kunststoff, Lieferung: Plug&Play-Ausführung mit 110 mm P&P-Ausgangsleitung

Artikel-Nr.	Strom	Konfektionierung	Leistung	Preis €
17652000	350 mA	Plug&Play	4,9-7 W	36,50
17652020	350 mA	Plug&Play + Anschlussbox	4,9-7 W	43,50

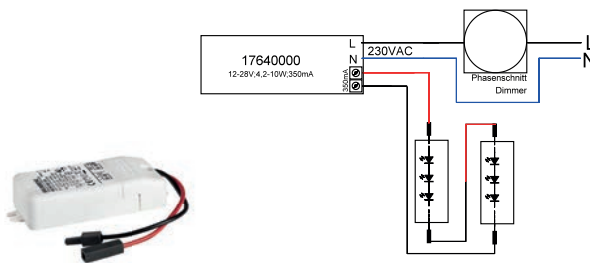

### LED-Konverter 350 mA, Phasenabschnitt dimmbar

NEU

Dieser Konverter ist durch Sicherungseinrichtungen gegen Überspannung und Kurzschluss sowie thermische und elektrische Überlastung geschützt. Die Eingangs- und die Ausgangsklemme ist für Leitungen mit einem Querschnitt von bis zu 2,5 mm<sup>2</sup> geeignet.

Maße: L 102 x B 38 x H 21 mm, Eingangsspannung: AC: 220-240 V, Schaltungsart sekundärseitig: Reihenschaltung, Art der Dimmung: Phasenabschnitt, Umgebungstemperatur (ta): -25 °C bis +45 °C, Messpunkt (tc): max. +70 °C, Material: Kunststoff, Lieferung: Plug&Play-Ausführung mit 110 mm P&P-Ausgangsleitung

Artikel-Nr.	Strom	Konfektionierung	Leistung	Preis €
17640000	350 mA	Plug&Play	4,2-10 W	36,00
17640010	350 mA	ohne	4,2-10 W	34,00
17640020	350 mA	Plug&Play + Anschlussbox	4,2-10 W	42,00

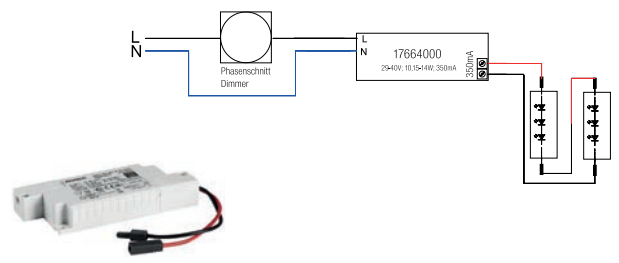

### LED-Konverter 350 mA, Phasenabschnitt dimmbar

Dieser Konverter ist durch Sicherungseinrichtungen gegen Überspannung und Kurzschluss sowie thermische und elektrische Überlastung geschützt. Die Eingangs- und die Ausgangsklemme ist für Leitungen mit einem Querschnitt von bis zu 1,5 mm<sup>2</sup> geeignet.

Maße: L 125 x B 51 x H 20 mm, Eingangsspannung: AC: 220-240 V, Schaltungsart sekundärseitig: Reihenschaltung, Art der Dimmung: Phasenabschnitt, Umgebungstemperatur (ta): -20 °C bis +50 °C, Messpunkt (tc): max. +80 °C, Material: Kunststoff, Lieferung: Plug&Play-Ausführung mit 110 mm P&P-Ausgangsleitung

Artikel-Nr.	Strom	Konfektionierung	Leistung	Preis €
17664000	350 mA	Plug&Play	10,15-14 W	37,00
17664010	350 mA	ohne	10,15-14 W	35,00
17664020	350 mA	Plug&Play + Anschlussbox	10,15-14 W	44,00



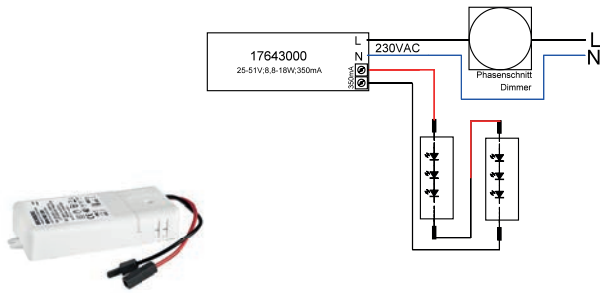

**LED-Konverter 350 mA, Phasenabschnitt dimmbar** NEU

Dieser Konverter ist durch Sicherungseinrichtungen gegen Überspannung und Kurzschluss sowie thermische und elektrische Überlastung geschützt. Die Eingangs- und die Ausgangsklemme ist für Leitungen mit einem Querschnitt von bis zu 1,5 mm<sup>2</sup> geeignet.

Maße: L 110,5 x B 52 x H 22 mm, Eingangsspannung: AC: 220-240 V, Schaltungsart sekundärseitig: Reihenschaltung, Art der Dimmung: Phasenabschnitt, Umgebungstemperatur (ta): -25 °C bis +50 °C, Messpunkt (tc): max. +75 °C, Material: Kunststoff, Lieferung: Plug&Play-Ausführung mit 110 mm P&P-Ausgangsleitung

Artikel-Nr.	Strom	Konfektionierung	Leistung	Preis €
17643000 <span style="background-color: #0056b3; color: white; padding: 2px;">NEU</span>	350 mA	Plug&Play	8,75-18 W	38,00
17643010 <span style="background-color: #0056b3; color: white; padding: 2px;">NEU</span>	350 mA	ohne	8,75-18 W	36,00
17643020 <span style="background-color: #0056b3; color: white; padding: 2px;">NEU</span>	350 mA	Plug&Play + Anschlussbox	8,75-18 W	44,00



**LED-Konverter 350 mA, 1-10 V dimmbar (analog)** NEU

Dieser Konverter ist durch Sicherungseinrichtungen gegen Überspannung und Kurzschluss sowie thermische und elektrische Überlastung geschützt. Die Eingangs- und die Ausgangsklemme ist für Leitungen mit einem Querschnitt von bis zu 1,5 mm<sup>2</sup> geeignet.

Maße: L 110,5 x B 52 x H 22 mm, Eingangsspannung: AC: 110-240 V, DC: 178-280 V, Schaltungsart sekundärseitig: Reihenschaltung, Art der Dimmung: 1-10 V, Umgebungstemperatur (ta): -25 °C bis +50 °C, Messpunkt (tc): max. +80 °C, Material: Kunststoff, Lieferung: Plug&Play-Ausführung mit 110 mm P&P-Ausgangsleitung

Artikel-Nr.	Strom	Konfektionierung	Leistung	Preis €
17657000 <span style="background-color: #0056b3; color: white; padding: 2px;">NEU</span>	350 mA	Plug&Play	5,25-18 W	58,00
17657010 <span style="background-color: #0056b3; color: white; padding: 2px;">NEU</span>	350 mA	ohne	5,25-18 W	56,00

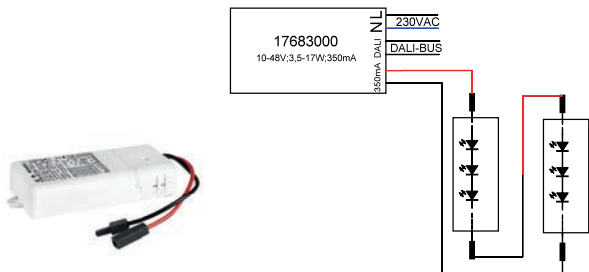

**LED-Konverter 350 mA, DALI dimmbar, (digital)** NEU

Dieses Betriebsgerät erfüllt die Anforderungen für Sicherheitsbeleuchtungsanlagen nach DIN EN 50172 VDE 0108-100:2005-01. Dieser Konverter ist durch Sicherungseinrichtungen gegen Überspannung und Kurzschluss sowie thermische und elektrische Überlastung geschützt. Die Eingangs- und die Ausgangsklemme ist für Leitungen mit einem Querschnitt von 0,75-1,5 mm<sup>2</sup> geeignet.

Maße: L 110,5 x B 52 x H 22 mm, Eingangsspannung: AC: 110-240 V, DC: 176-280 V, Schaltungsart sekundärseitig: Reihenschaltung, Art der Dimmung: DALI, Umgebungstemperatur (ta): -25 °C bis +45 °C, Messpunkt (tc): max. +75 °C, Material: Kunststoff, Lieferung: Plug&Play-Ausführung mit 110 mm P&P-Ausgangsleitung

Artikel-Nr.	Strom	Konfektionierung	Leistung	Preis €
17683000 <span style="background-color: #0056b3; color: white; padding: 2px;">NEU</span>	350 mA	Plug&Play	3,5-17 W	69,00
17683010 <span style="background-color: #0056b3; color: white; padding: 2px;">NEU</span>	350 mA	ohne	3,5-17 W	67,00
17683020 <span style="background-color: #0056b3; color: white; padding: 2px;">NEU</span>	350 mA	Plug&Play + Anschlussbox	3,5-17 W	75,00

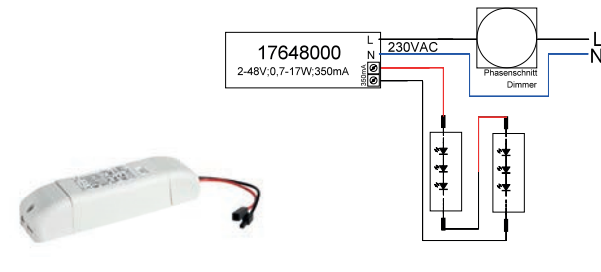

**LED-Konverter 350 mA, Phasenabschnitt dimmbar** NEU

Dieses Betriebsgerät erfüllt die Anforderungen für Sicherheitsbeleuchtungsanlagen nach DIN EN 50172 VDE 0108-100:2005-01. Dieser Konverter ist durch Sicherungseinrichtungen gegen Überspannung und Kurzschluss sowie thermische und elektrische Überlastung geschützt. Die Eingangs- und die Ausgangsklemme ist für Leitungen mit einem Querschnitt von bis zu 1,5 mm<sup>2</sup> geeignet.

Maße: L 166 x B 46 x H 34 mm, Eingangsspannung: AC: 220-240 V, Schaltungsart sekundärseitig: Reihenschaltung, Art der Dimmung: Phasenabschnitt, Umgebungstemperatur (ta): -25 °C bis +50 °C, Messpunkt (tc): +75 °C, Material: Kunststoff, Lieferung: Plug&Play-Ausführung mit 110 mm P&P-Ausgangsleitung

Artikel-Nr.	Strom	Konfektionierung	Leistung	Preis €
17648000 <span style="background-color: #0056b3; color: white; padding: 2px;">NEU</span>	350 mA	Plug&Play	0,7-17 W	94,80
17648010 <span style="background-color: #0056b3; color: white; padding: 2px;">NEU</span>	350 mA	ohne	0,7-17 W	92,80
17648020 <span style="background-color: #0056b3; color: white; padding: 2px;">NEU</span>	350 mA	Plug&Play + Anschlussbox	0,7-17 W	100,80



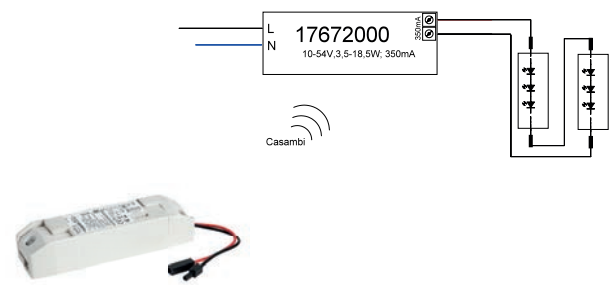
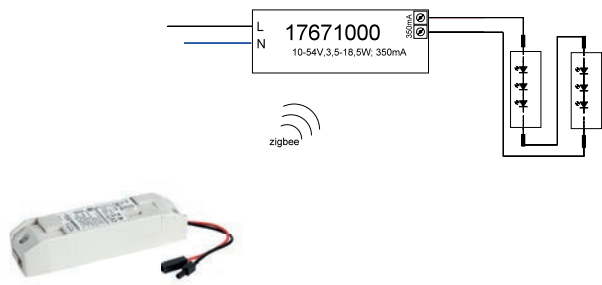

### LED-Konverter 350mA, Zigbee dimmbar

NEU

Dieses Betriebsgerät erfüllt die Anforderungen für Sicherheitsbeleuchtungsanlagen nach DIN EN 50172 VDE 0108-100:2005-01. Dieser Konverter ist durch Sicherungseinrichtungen gegen Überspannung und Kurzschluss sowie thermische und elektrische Überlastung geschützt. Die Eingangs- und die Ausgangsklemme ist für Leitungen mit einem Querschnitt von bis zu 1,5 mm<sup>2</sup> geeignet.

Maße: L 146,5 x B 44 x H 30 mm, Eingangsspannung: AC: 220-240 V, DC: 198-276 V, Schaltungsart sekundärseitig: Reihenschaltung, Art der Dimmung: Zigbee, Umgebungstemperatur (ta): -25 °C bis +45 °C, Messpunkt (tc): +80 °C, Material: Kunststoff, Lieferung: Plug&Play-Ausführung mit 110 mm P&P-Ausgangsleitung

Artikel-Nr.	Strom	Konfektionierung	Leistung	Preis €
17671000	NEU 350 mA	Plug&Play	3,5-18,5 W	143,00
17671010	NEU 350 mA	ohne	3,5-18,5 W	143,00
17671020	NEU 350 mA	Plug&Play + Anschlussbox	3,5-18,5 W	151,00



### LED-Konverter 350mA, Casambi dimmbar

NEU

Dieses Betriebsgerät erfüllt die Anforderungen für Sicherheitsbeleuchtungsanlagen nach DIN EN 50172 VDE 0108-100:2005-01. Dieser Konverter ist durch Sicherungseinrichtungen gegen Überspannung und Kurzschluss sowie thermische und elektrische Überlastung geschützt. Die Eingangs- und die Ausgangsklemme ist für Leitungen mit einem Querschnitt von bis zu 1,5 mm<sup>2</sup> geeignet.

Maße: L 146,5 x B 44 x H 30 mm, Eingangsspannung: AC: 220-240 V, DC: 170-280 V, Schaltungsart sekundärseitig: Reihenschaltung, Art der Dimmung: Casambi, Umgebungstemperatur (ta): -25 °C bis +45 °C, Messpunkt (tc): +80 °C, Material: Kunststoff, Lieferung: Plug&Play-Ausführung mit 110 mm Plug and Play Ausgangsleitung

Artikel-Nr.	Strom	Konfektionierung	Leistung	Preis €
17672000	NEU 350 mA	Plug&Play	3,5-18,5 W	179,00
17672010	NEU 350 mA	ohne	3,5-18,5 W	177,00
17672020	NEU 350 mA	Plug&Play + Anschlussbox	3,5-18,5 W	185,00



### LED-Konverter-Tabelle für 350 mA LED-Leuchten

LED Leistung Leuchte	1W	1,2W	3W	3,3W	3,6W	4,2W	5,5W	6W	6,1W	6,3W	7W	9,3W	10W	10,5W	11,5W	12W	12,2W	12,5W	15W	6W d2w	12W d2w	
Art.-Nr.																						
17666000	1-5	1-4	1	1	1	1	-	-	-	-	-	-	-	-	-	-	-	-	-	-	-	-
17662xxx	1-7	1-6	1-2	1-2	1-2	1	1	1	1	1	1	-	-	-	-	-	-	-	-	-	-	-
17613xxx	1-15	1-12	1-5	1-4	1-4	1-3	1-2	1-2	1-2	1-2	1-2	1	1	1	1	1	1	1	1	-	-	
17621xxx	1-21	1-17	1-7	1-6	1-5	1-5	1-3	1-3	1-3	1-3	1-3	1-2	1-2	1-2	1	1	1	1	1	-	-	
PHASE 17663xxx	3-7	3-5	1-2	1-2	1	1	1	1	1	1	1	-	-	-	-	-	-	-	-	1	-	
PHASE 17652xxx	6-7	5	2	2	-	-	1	1	1	1	1	-	-	-	-	-	-	-	-	1	-	
PHASE 17664xxx	11-14	9-11	4	4	3	3	2	2	2	2	2	-	-	1	1	1	1	1	-	2	1	
1-10 17657xxx	6-18	5-15	2-6	2-5	2-5	2-4	1-3	1-3	1-2	1-2	1-2	1	1	1	1	1	1	1	1	1-3	1	
PHASE 17683xxx	4-17	3-14	2-5	2-5	1-4	1-4	1-3	1-2	1-2	1-2	1-2	1	1	1	1	1	1	1	1	1-2	1	
PHASE 17640xxx	5-10	4-8	2-3	2-3	2	2	1	1	1	1	1	1	1	-	-	-	-	-	-	1	-	
PHASE 17643xxx	9-18	8-15	3-6	3-5	3-5	3-4	2-3	2-3	2	2	2	1	1	1	1	1	1	1	1	2-3	1	
PHASE 17648xxx	1-17	1-14	1-5	1-5	1-4	1-4	1-3	1-2	1-2	1-2	1-2	1	1	1	1	1	1	1	1	1-2	1	
Zigbee 17671xxx	4-18	4-15	2-6	2-5	2-5	1-4	1-3	1-3	1-3	1-2	1-2	1	1	1	1	1	1	1	1	1-3	1	
Casambi 17672xxx	4-18	4-15	2-6	2-5	2-5	1-4	1-3	1-3	1-2	1-2	1-2	1	1	1	1	1	1	1	1	1-3	1	

Mit dieser Übersicht wollen wir Ihnen eine schnelle Hilfestellung zur Auswahl der passenden LED-Konverter für den Einsatz unserer mit 350 mA betriebenen LEDs geben. An der Leistung der LED-Leuchte sehen Sie, wie viele Leuchten an dem jeweiligen LED-Konverter in Reihe angeschlossen werden können.

**Wichtig bei der Projektierung von Phasen-Konvertern:** Für ein einheitliches Einschalt- und Dimmverhalten sind pro Schaltgruppe unbedingt Phasenkonverter **einer Type** bzw. Artikel-Nr. einzuplanen und mit **möglichst gleicher Last** zu betreiben.

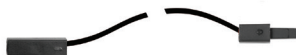

## Plug&Play-Verlängerungsleitung 350 mA

Plug & Play-Verlängerungsleitung für 350 mA (Reihenschaltung)

Artikel-Nr.	Beschreibung	Preis €
3835	Länge: 500 mm	3,40
3836	Länge: 1.000 mm	4,30
3837	Länge: 2.000 mm	5,00







Elbphilharmonie, Hamburg

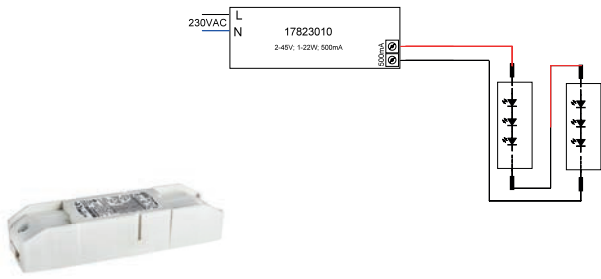

**LED-Konverter 500 mA, schaltbar**

NEU

Dieser Konverter ist durch Sicherungseinrichtungen gegen Überspannung und Kurzschluss sowie thermische und elektrische Überlastung geschützt. Die Eingangs- und die Ausgangsklemme ist für Leitungen mit einem Querschnitt von bis zu 1,5 mm<sup>2</sup> geeignet.

Maße: L 146,5 x B 43,5 x H 30 mm, Eingangsspannung: AC: 220-240 V, DC: 170-280 V, Schaltungsart sekundärseitig: Reihenschaltung, Art der Dimmung: schaltbar, Umgebungstemperatur (ta): -25 °C bis +40 °C, Messpunkt (tc): max. +80 °C, Material: Kunststoff

Artikel-Nr.	Strom	Konfektionierung	Leistung	Preis €
17823010	NEU 500 mA	ohne	1-22 W	39,00

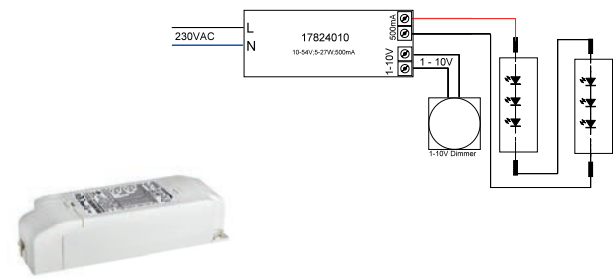

**LED-Konverter 500 mA, 1-10V dimmbar (analog)**

NEU

Dieser Konverter ist durch Sicherungseinrichtungen gegen Überspannung und Kurzschluss sowie thermische und elektrische Überlastung geschützt. Die Eingangs- und die Ausgangsklemme ist für Leitungen mit einem Querschnitt von 0,75-1,5 mm<sup>2</sup> geeignet.

Maße: L 146,5 x B 43,5 x H 30 mm, Eingangsspannung: AC: 220-240 V, DC: 170-280 V, Schaltungsart sekundärseitig: Reihenschaltung, Art der Dimmung: 1-10 V, Umgebungstemperatur (ta): -25 °C bis +40 °C, Messpunkt (tc): max. +80 °C, Material: Kunststoff

Artikel-Nr.	Strom	Konfektionierung	Leistung	Preis €
17824010	NEU 500 mA	ohne	5-27 W	72,00

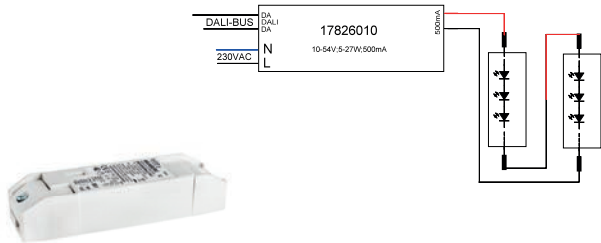

**LED-Konverter 500 mA, DALI dimmbar (digital)**

NEU

Dieser Konverter ist durch Sicherungseinrichtungen gegen Überspannung und Kurzschluss sowie thermische und elektrische Überlastung geschützt. Die Eingangs- und die Ausgangsklemme ist für Leitungen mit einem Querschnitt von 0,75-1,5 mm<sup>2</sup> geeignet.

Maße: L 146,5 x B 44 x H 30 mm, Eingangsspannung: AC: 220-240 V, DC: 170-280 V, Schaltungsart sekundärseitig: Reihenschaltung, Art der Dimmung: DALI, Dimmbereich: 1-100 %, Umgebungstemperatur (ta): -25 °C bis +45 °C, Messpunkt (tc): max. +85 °C, Material: Kunststoff

Artikel-Nr.	Strom	Konfektionierung	Leistung	Preis €
17826010	NEU 500 mA	ohne	5-27 W	74,00



**LED-Konverter 500 mA, Phasenabschnitt dimmbar**

NEU



Dieses Betriebsgerät erfüllt die Anforderungen für Sicherheitsbeleuchtungsanlagen nach DIN EN 50172 VDE 0108-100:2005-01. Dieser Konverter ist durch Sicherungseinrichtungen gegen Überspannung und Kurzschluss sowie thermische und elektrische Überlastung geschützt. Die Eingangs- und die Ausgangsklemme ist für Leitungen mit einem Querschnitt von bis zu 2,5 mm<sup>2</sup> geeignet.

Maße: L 166 x B 46 x H 34 mm, Eingangsspannung: AC: 220-240 V, Schaltungsart sekundärseitig: Reihenschaltung, Art der Dimmung: Phasenabschnitt, Umgebungstemperatur (ta): -25 °C bis +50 °C, Messpunkt (tc): max. +75 °C, Material: Kunststoff

Artikel-Nr.	Strom	Konfektionierung	Leistung	Preis €
17829010	NEU 500 mA	ohne	1-24 W	92,80



## LED-Konverter-Tabelle für 500 mA LED-Leuchten

LED Leistung Leuchte	5 W	8,9 W	9,2 W	9,3 W	14 W	20 W	9,4 W d2w
Art.-Nr.							
 17824010	2-5	1-3	1-2	1-2	1	1	1-2
 17826010	2-5	1-3	1-2	1-2	1	1	1-2
— 17823010	1-4	1-2	1-2	1-2	1	1	-
 17829010	1-4	1-2	1-2	1-2	1	1	1

Mit dieser Übersicht wollen wir Ihnen eine schnelle Hilfestellung zur Auswahl der passenden LED-Konverter für den Einsatz unserer mit 500 mA betriebenen LEDs geben. An der Leistung der LED-Leuchte sehen Sie, wie viele Leuchten an dem jeweiligen LED-Konverter in Reihe angeschlossen werden können.

**Wichtig bei der Projektierung von Phasen-Konvertern:** Für ein einheitliches Einschalt- und Dimmverhalten sind pro Schaltgruppe unbedingt Phasenkonverter **einer Type** bzw. Artikel-Nr. einzuplanen und mit **möglichst gleicher Last** zu betreiben.

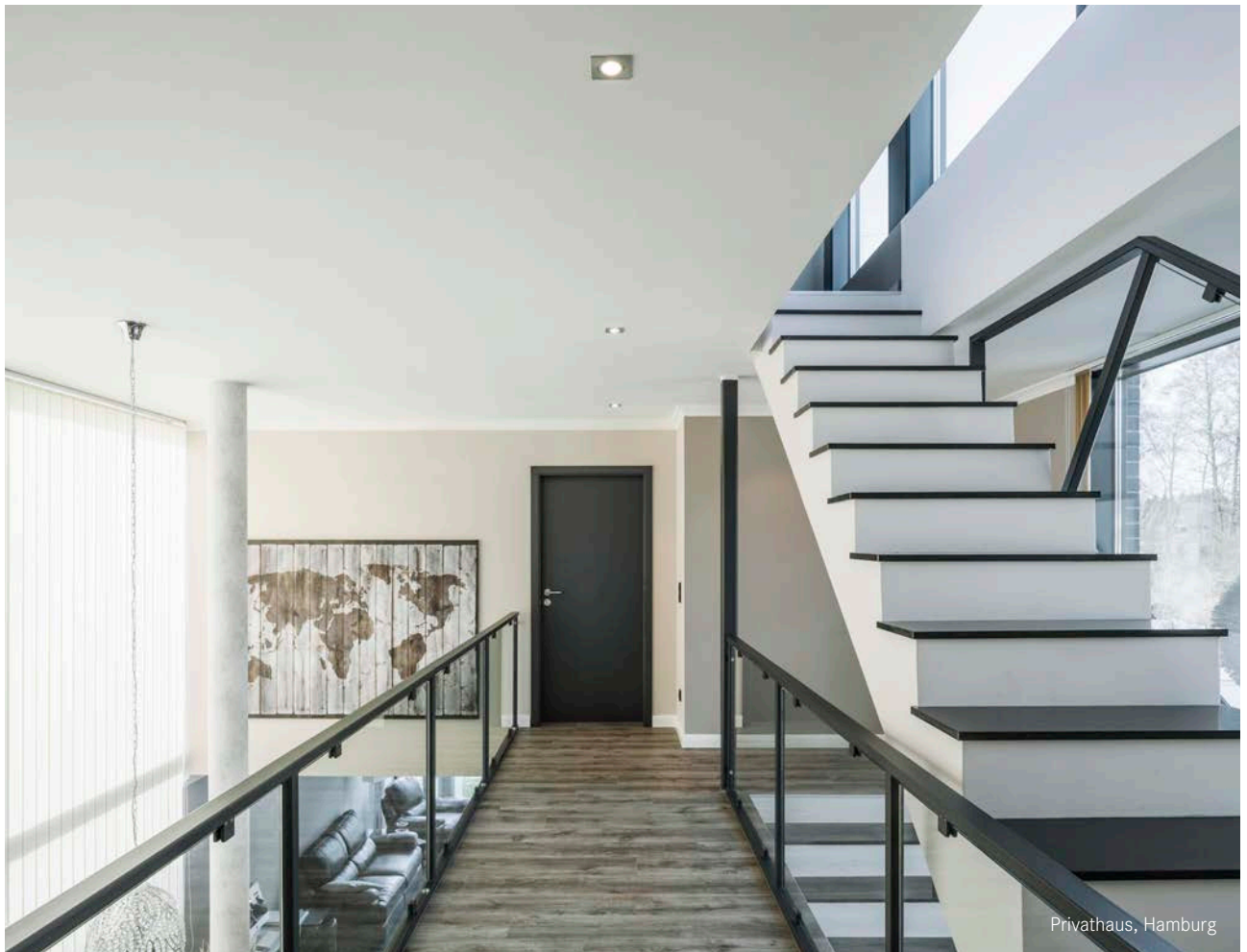

Privathaus, Hamburg

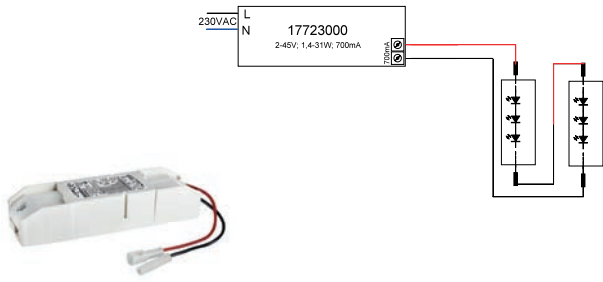

**LED-Konverter 700 mA, schaltbar**

NEU

Dieser Konverter ist durch Sicherungseinrichtungen gegen Überspannung und Kurzschluss sowie thermische und elektrische Überlastung geschützt. Die Eingangs- und die Ausgangsklemme ist für Leitungen mit einem Querschnitt von bis zu 1,5 mm<sup>2</sup> geeignet.

Maße: L 146,5 x B 43,5 x H 30 mm, Eingangsspannung: AC: 220-240 V, DC: 170-280 V, Schaltungsart sekundärseitig: Reihenschaltung, Art der Dimmung: schaltbar, Umgebungstemperatur (ta): -25 °C bis +40 °C, Messpunkt (tc): max. +80 °C, Material: Kunststoff, Lieferung: Plug&Play-Ausführung mit 110 mm P&P-Ausgangsleitung

Artikel-Nr.	Strom	Konfektionierung	Leistung	Preis €
17723000	700 mA	Plug&Play	1,4-31 W	41,00
17723010	700 mA	ohne	1,4-31 W	39,00
17723020	700 mA	Plug&Play + Anschlussbox	1,4-31 W	47,00

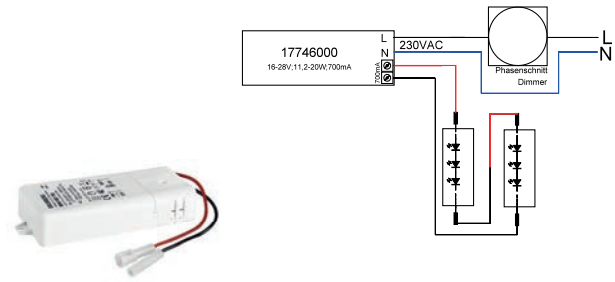

**LED-Konverter 700 mA, Phasenabschnitt dimmbar**

NEU

Dieser Konverter ist durch Sicherungseinrichtungen gegen Überspannung und Kurzschluss sowie thermische und elektrische Überlastung geschützt. Die Eingangs- und die Ausgangsklemme ist für Leitungen mit einem Querschnitt von bis zu 1,5 mm<sup>2</sup> geeignet.

Maße: L 110,5 x B 52 x H 22 mm, Eingangsspannung: AC: 220-240 V, Schaltungsart sekundärseitig: Reihenschaltung, Art der Dimmung: Phasenabschnitt, Umgebungstemperatur (ta): -25 °C bis +45 °C, Messpunkt (tc): max. +75 °C, Material: Kunststoff, Lieferung: Plug&Play-Ausführung mit 110 mm P&P-Ausgangsleitung

Artikel-Nr.	Strom	Konfektionierung	Leistung	Preis €
17746000	700 mA	Plug&Play	11,2-20 W	38,00
17746010	700 mA	ohne	11,2-20 W	36,00
17746020	700 mA	Plug&Play + Anschlussbox	11,2-20 W	44,00

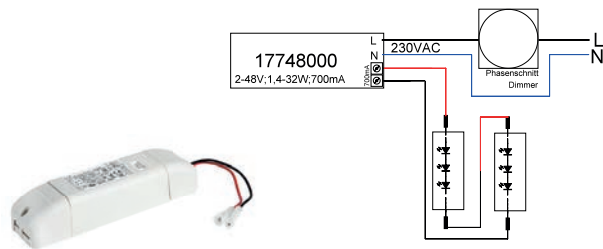

**LED-Konverter 700 mA, Phasenabschnitt dimmbar**

NEU

Dieses Betriebsgerät erfüllt die Anforderungen für Sicherheitsbeleuchtungsanlagen nach DIN EN 50172 VDE 0108-100:2005-01. Dieser Konverter ist durch Sicherungseinrichtungen gegen Überspannung und Kurzschluss sowie thermische und elektrische Überlastung geschützt. Die Eingangs- und die Ausgangsklemme ist für Leitungen mit einem Querschnitt von bis zu 1,5 mm<sup>2</sup> geeignet.

Maße: L 166 x B 46 x H 34 mm, Eingangsspannung: AC: 220-240 V, Schaltungsart sekundärseitig: Reihenschaltung, Art der Dimmung: Phasenabschnitt, Umgebungstemperatur (ta): -25 °C bis +50 °C, Messpunkt (tc): +75 °C, Material: Kunststoff, Lieferung: Plug&Play-Ausführung mit 110 mm P&P-Ausgangsleitung

Artikel-Nr.	Strom	Konfektionierung	Leistung	Preis €
17748000	700 mA	Plug&Play	1,4-32 W	94,80
17748010	700 mA	ohne	1,4-32 W	92,80
17748020	700 mA	Plug&Play + Anschlussbox	1,4-32 W	100,80



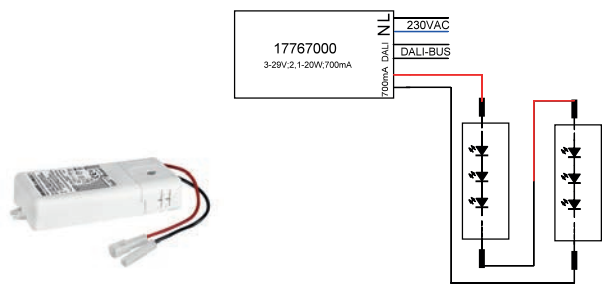

### LED-Konverter 700 mA, 1-10 V dimmbar (analog)

NEU

Dieser Konverter ist durch Sicherungseinrichtungen gegen Überspannung und Kurzschluss sowie thermische und elektrische Überlastung geschützt. Die Eingangs- und die Ausgangsklemme ist für Leitungen mit einem Querschnitt von bis zu 1,5 mm<sup>2</sup> geeignet.

Maße: L 110,5 x B 52 x H 22 mm, Eingangsspannung: AC: 110-240 V, DC: 168-280 V, Schaltungsart sekundärseitig: Reihenschaltung, Art der Dimmung: 1-10 V, Umgebungstemperatur (ta): -25 °C bis +50 °C, Messpunkt (tc): max. +80 °C, Material: Kunststoff, Lieferung: Plug&Play-Ausführung mit 110 mm P&P-Ausgangsleitung

Artikel-Nr.	Strom	Konfektionierung	Leistung	Preis €
17767000 <b>NEU</b>	700 mA	Plug&Play	2,1-20 W	58,00
17767010 <b>NEU</b>	700 mA	ohne	2,1-20 W	56,00
17767020 <b>NEU</b>	700 mA	Plug&Play + Anschlussbox	2,1-20 W	64,00

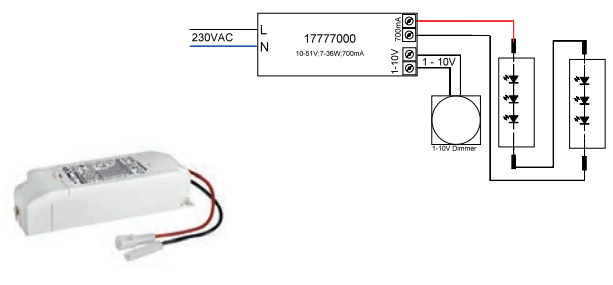

### LED-Konverter 700 mA, 1-10 V dimmbar (analog)

NEU

Dieser Konverter ist durch Sicherungseinrichtungen gegen Überspannung und Kurzschluss sowie thermische und elektrische Überlastung geschützt. Die Eingangs- und die Ausgangsklemme ist für Leitungen mit einem Querschnitt von 0,5-1,5 mm<sup>2</sup> geeignet.

Maße: L 146,5 x B 43,5 x H 30 mm, Eingangsspannung: AC: 220-240 V, DC: 170-280 V, Schaltungsart sekundärseitig: Reihenschaltung, Art der Dimmung: 1-10 V, Umgebungstemperatur (ta): -25 °C bis +40 °C, Messpunkt (tc): max. +80 °C, Material: Kunststoff, Lieferung: Plug&Play-Ausführung mit 110 mm P&P-Ausgangsleitung

Artikel-Nr.	Strom	Konfektionierung	Leistung	Preis €
17777000 <b>NEU</b>	700 mA	Plug&Play	7-36 W	74,00
17777010 <b>NEU</b>	700 mA	ohne	7-36 W	72,00

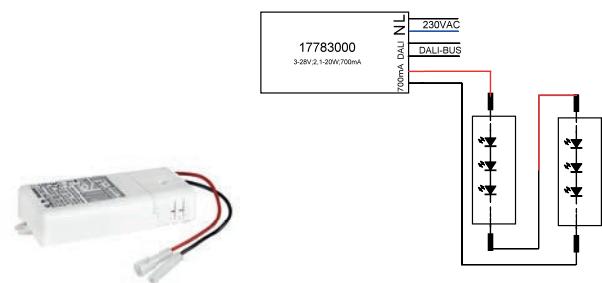

### LED-Konverter 700 mA, DALI dimmbar (digital)

NEU

Dieser Konverter ist durch Sicherungseinrichtungen gegen Überspannung und Kurzschluss sowie thermische und elektrische Überlastung geschützt. Die Eingangs- und die Ausgangsklemme ist für Leitungen mit einem Querschnitt von 0,75-1,5 mm<sup>2</sup> geeignet.

Maße: L 110,5 x B 52 x H 22 mm, Eingangsspannung: AC: 110-240 V, DC: 176-280 V, Schaltungsart sekundärseitig: Reihenschaltung, Art der Dimmung: DALI, Umgebungstemperatur (ta): -25 °C bis +45 °C, Messpunkt (tc): max. +75 °C, Material: Kunststoff, Lieferung: Plug&Play-Ausführung mit 110 mm P&P-Ausgangsleitung

Artikel-Nr.	Strom	Konfektionierung	Leistung	Preis €
17783000 <b>NEU</b>	700 mA	Plug&Play	2,1-20 W	69,00
17783010 <b>NEU</b>	700 mA	ohne	2,1-20 W	67,00
17783020 <b>NEU</b>	700 mA	Plug&Play + Anschlussbox	2,1-20 W	75,00

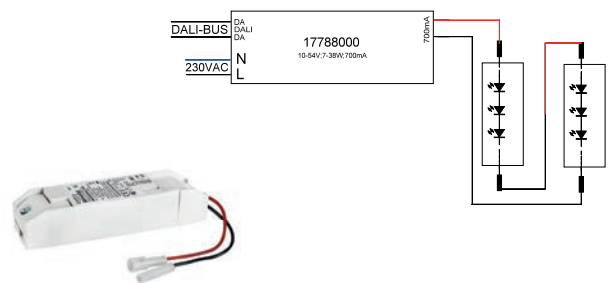

### LED-Konverter 700 mA, DALI dimmbar (digital)

NEU

Dieser Konverter ist durch Sicherungseinrichtungen gegen Überspannung und Kurzschluss sowie thermische und elektrische Überlastung geschützt. Die Eingangs- und die Ausgangsklemme ist für Leitungen mit einem Querschnitt von 0,75-1,5 mm<sup>2</sup> geeignet.

Maße: L 146,5 x B 44 x H 30 mm, Eingangsspannung: AC: 220-240 V, DC: 170-280 V, Schaltungsart sekundärseitig: Reihenschaltung, Art der Dimmung: DALI, Dimmbereich: 1-100 %, Umgebungstemperatur (ta): -25 °C bis +45 °C, Messpunkt (tc): max. +85 °C, Material: Kunststoff, Lieferung: Plug&Play-Ausführung mit 110 mm P&P-Ausgangsleitung

Artikel-Nr.	Strom	Konfektionierung	Leistung	Preis €
17788000 <b>NEU</b>	700 mA	Plug&Play	7-38 W	76,00
17788010 <b>NEU</b>	700 mA	ohne	7-38 W	74,00
17788020 <b>NEU</b>	700 mA	Plug&Play + Anschlussbox	7-38 W	82,00



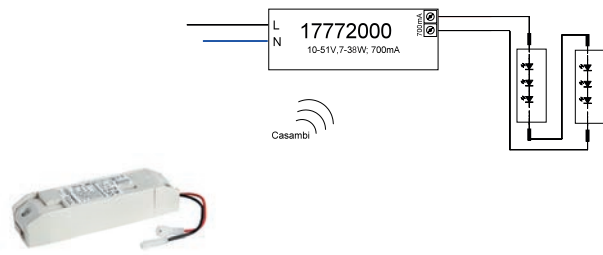
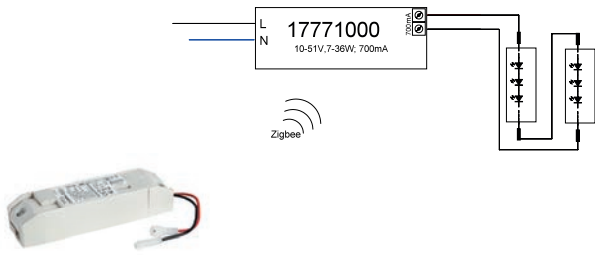

## LED-Konverter 700mA, Zigbee dimmbar NEU

Dieses Betriebsgerät erfüllt die Anforderungen für Sicherheitsbeleuchtungsanlagen nach DIN EN 50172 VDE 0108-100:2005-01. Dieser Konverter ist durch Sicherungseinrichtungen gegen Überspannung und Kurzschluss sowie thermische und elektrische Überlastung geschützt. Die Eingangs- und die Ausgangsklemme ist für Leitungen mit einem Querschnitt von bis zu 1,5 mm<sup>2</sup> geeignet.

Maße: L 146,5 x B 44 x H 30 mm, Eingangsspannung: AC: 220-240 V, DC: 198-276 V, Schaltungsart sekundärseitig: Reihenschaltung, Art der Dimmung: Zigbee, Umgebungstemperatur (ta): -25 °C bis +45 °C, Messpunkt (tc): +80 °C, Material: Kunststoff, Lieferung: Plug&Play-Ausführung mit 110 mm P&P-Ausgangsleitung

Artikel-Nr.	Strom	Konfektionierung	Leistung	Preis €
17771000 <span style="color: #0056b3;">NEU</span>	700 mA	Plug&Play	7-36 W	145,00
17771010 <span style="color: #0056b3;">NEU</span>	700 mA	ohne	7-36 W	143,00
17771020 <span style="color: #0056b3;">NEU</span>	700 mA	Plug&Play + Anschlussbox	7-36 W	151,00



## LED-Konverter 700mA, Casambi dimmbar NEU

Dieses Betriebsgerät erfüllt die Anforderungen für Sicherheitsbeleuchtungsanlagen nach DIN EN 50172 VDE 0108-100:2005-01. Dieser Konverter ist durch Sicherungseinrichtungen gegen Überspannung und Kurzschluss sowie thermische und elektrische Überlastung geschützt. Die Eingangs- und die Ausgangsklemme ist für Leitungen mit einem Querschnitt von bis zu 1,5 mm<sup>2</sup> geeignet.

Maße: L 146,5 x B 44 x H 30 mm, Eingangsspannung: AC: 220-240 V, DC: 170-280 V, Schaltungsart sekundärseitig: Reihenschaltung, Art der Dimmung: Casambi, Umgebungstemperatur (ta): -25 °C bis +45 °C, Messpunkt (tc): +80 °C, Material: Kunststoff, Lieferung: Plug&Play-Ausführung mit 110 mm P&P-Ausgangsleitung

Artikel-Nr.	Strom	Konfektionierung	Leistung	Preis €
17772000 <span style="color: #0056b3;">NEU</span>	700 mA	Plug&Play	7-38 W	179,00
17772010 <span style="color: #0056b3;">NEU</span>	700 mA	ohne	7-38 W	177,00
17772020 <span style="color: #0056b3;">NEU</span>	700 mA	Plug&Play + Anschlussbox	7-38 W	185,00



### LED-Konverter-Tabelle für 700 mA LED-Leuchten

LED Leistung Leuchte	2W	2,1W	3,3W	4,6W	6,7W	7W	10W	11W	13,6W	21W	24W	25,4W	30W	25W d2w
Art.-Nr.														
17777xxx	4-18	4-17	3-10	2-7	2-5	2-5	1-3	1-3	1-2	1	1	1	1	1
17767xxx	2-10	2-9	1-6	1-4	1-2	1-2	1-2	1	1	-	-	-	-	-
17783xxx	2-10	2-9	1-6	1-4	1-2	1-2	1-2	1	1	-	-	-	-	-
17788xxx	4-19	4-18	3-11	2-8	2-5	2-5	1-3	1-3	1-2	1	1	1	1	1
— 17723xxx	1-15	1-14	1-9	1-6	1-4	1-4	1-3	1-2	1-2	1	1	1	1	-
17746xxx	6-10	6-9	4-6	3-4	2	2	2	1	1	-	-	-	-	-
17748xxx	1-16	1-15	1-9	1-6	1-4	1-4	1-3	1-2	1-2	1	1	1	1	1
Zigbee 17771xxx	4-18	4-17	3-10	2-7	2-5	2-5	1-3	1-3	1-2	1	1	1	1	1
Casambi 17772xxx	4-19	4-18	3-11	2-8	2-5	2-5	1-3	1-3	1-2	1	1	1	1	1

Mit dieser Übersicht wollen wir Ihnen eine schnelle Hilfestellung zur Auswahl der passenden LED-Konverter für den Einsatz unserer mit 700 mA betriebenen LEDs geben. An der Leistung der LED-Leuchte sehen Sie, wie viele Leuchten an dem jeweiligen LED-Konverter in Reihe angeschlossen werden können.

**Wichtig bei der Projektierung von Phasen-Konvertern:** Für ein einheitliches Einschalt- und Dimmverhalten sind pro Schaltgruppe unbedingt Phasenkonverter **einer Type** bzw. Artikel-Nr. einzuplanen und mit **möglichst gleicher Last** zu betreiben.



## Plug&Play-Verlängerungsleitung 700 mA

Plug & Play-Verlängerungsleitung für 700 mA (Reihenschaltung)

Artikel-Nr.	Beschreibung	Preis €
3838	Länge: 500 mm	3,70
3839	Länge: 1.000 mm	4,30
3840	Länge: 2.000 mm	5,20





**LED-Konverter 1.050 mA, schaltbar**

Maximale Leitungslänge sekundärseitig: 600 mm

Maße: L 105 x B 68 x H 32 mm, Eingangsspannung: AC: 220-240 V, Schaltungsart sekundärseitig: Reihenschaltung, Art der Dimmung: schaltbar, Umgebungstemperatur (ta): 0 °C bis +45 °C, Messpunkt (tc): max. +75 °C, Material: Kunststoff

Artikel-Nr.	Strom	Konfektionierung	Leistung	Preis €
17830010	1.050 mA	ohne	33-40 W	59,00

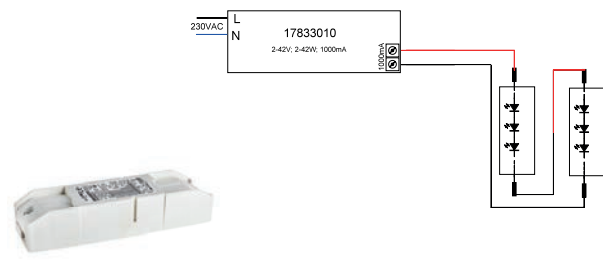

**LED-Konverter 1.000 mA, schaltbar**

NEU

Dieser Konverter ist durch Sicherungseinrichtungen gegen Überspannung und Kurzschluss sowie thermische und elektrische Überlastung geschützt. Die Eingangs- und die Ausgangsklemme ist für Leitungen mit einem Querschnitt von 0,75-1,5 mm<sup>2</sup> geeignet.

Maße: L 146,5 x B 43,5 x H 30 mm, Eingangsspannung: AC: 220-240 V, DC: 170-280 V, Schaltungsart sekundärseitig: Reihenschaltung, Art der Dimmung: schaltbar, Umgebungstemperatur (ta): -25 °C bis +40 °C, Messpunkt (tc): max. +80 °C, Material: Kunststoff

Artikel-Nr.	Strom	Konfektionierung	Leistung	Preis €
17833010	NEU 1.000 mA	ohne	2-42 W	39,00

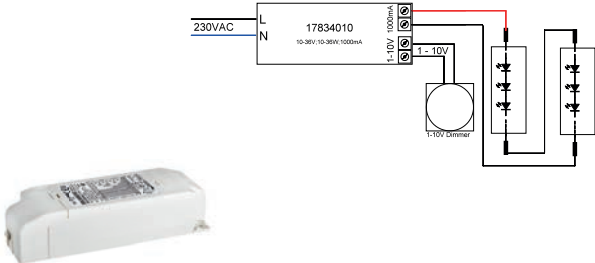

**LED-Konverter 1.000 mA, 1-10V dimmbar (analog)**

NEU

Dieser Konverter ist durch Sicherungseinrichtungen gegen Überspannung und Kurzschluss sowie thermische und elektrische Überlastung geschützt. Die Eingangs- und die Ausgangsklemme ist für Leitungen mit einem Querschnitt von 0,75-1,5 mm<sup>2</sup> geeignet.

Maße: L 146,5 x B 43,5 x H 30 mm, Eingangsspannung: AC: 220-240 V, DC: 170-280 V, Schaltungsart sekundärseitig: Reihenschaltung, Art der Dimmung: 1-10 V, Umgebungstemperatur (ta): -25 °C bis +40 °C, Messpunkt (tc): max. +80 °C, Material: Kunststoff

Artikel-Nr.	Strom	Konfektionierung	Leistung	Preis €
17834010	NEU 1.000 mA	ohne	10-36 W	72,00

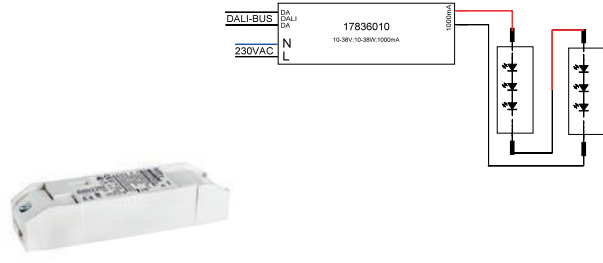

**LED-Konverter 1.000 mA, DALI dimmbar (digital)**

NEU

Dieser Konverter ist durch Sicherungseinrichtungen gegen Überspannung und Kurzschluss sowie thermische und elektrische Überlastung geschützt. Die Eingangs- und die Ausgangsklemme ist für Leitungen mit einem Querschnitt von 0,75-1,5 mm<sup>2</sup> geeignet.



Maße: L 146,5 x B 44 x H 30 mm, Eingangsspannung: AC: 220-240 V, DC: 170-280 V, Schaltungsart sekundärseitig: Reihenschaltung, Art der Dimmung: DALI, Dimmbereich: 1-100 %, Umgebungstemperatur (ta): -25 °C bis +45 °C, Messpunkt (tc): max. +85 °C, Material: Kunststoff

Artikel-Nr.	Strom	Konfektionierung	Leistung	Preis €
17836010	NEU 1.000 mA	ohne	10-38 W	74,00





## LED-Konverter-Tabelle für 1.000 mA LED-Leuchten

		LED Leistung Leuchte	
		31 W	36 W
Art.-Nr.			
—	17830010	-	1
	17834010	1	1
	17836010	1	1
—	17833010	1	1

Mit dieser Übersicht wollen wir Ihnen eine schnelle Hilfestellung zur Auswahl der passenden LED-Konverter für den Einsatz unserer mit  $\geq 1.000$  mA betriebenen LEDs geben. An der Leistung der LED-Leuchte sehen Sie, wie viele Leuchten an dem jeweiligen LED-Konverter in Reihe angeschlossen werden können.

**Wichtig bei der Projektierung von Phasen-Konvertern:** Für ein einheitliches Einschalt- und Dimmverhalten sind pro Schaltgruppe unbedingt Phasenkonverter **einer Type** bzw. Artikel-Nr. einzuplanen und mit **möglichst gleicher Last** zu betreiben.



## Anschlussbox, 230 V AC, 3-polig

NEU

3-polige Anschlussbox mit 100 mm Anschlussleitung, Material: Kunststoff. Die Eingangsklemme ist für Leitungen mit einem Querschnitt von 0,5 bis 2,5 mm<sup>2</sup> geeignet.

Artikel-Nr.	Spannung	Strom	Preis €
83330000 <b>NEU</b>	230V	max. 16 A	6,90

IP20



## Anschlussbox, 230 V AC, 5-polig (DALI / 1-10 V)

NEU

5-polige Anschlussbox mit 100 mm Anschlussleitung, Material: Kunststoff. Die Eingangsklemme ist für Leitungen mit einem Querschnitt von 0,5 bis 2,5 mm<sup>2</sup> geeignet.

Artikel-Nr.	Spannung	Strom	Preis €
83331000 <b>NEU</b>	230V	max. 16 A	10,50

IP20

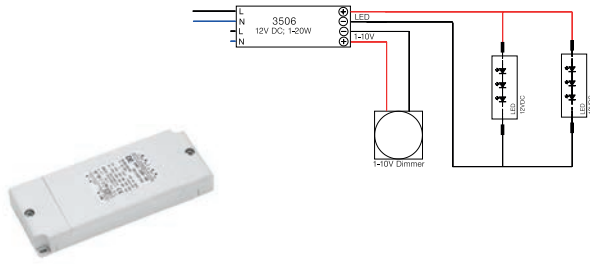

### LED-Netzgerät 12 V DC, 1-10 V dimmbar (analog)

Dieses Netzgerät erfüllt die Anforderungen für Sicherheitsbeleuchtungsanlagen nach DIN EN 50172 VDE 0108-100:2005-01. Dieses Netzgerät ist durch Sicherungseinrichtungen gegen Überspannung und Kurzschluss sowie thermische und elektrische Überlastung geschützt. Die Eingangs- und die Ausgangsklemme ist für Leitungen mit einem Querschnitt von bis zu 1,5 mm<sup>2</sup> geeignet.

Maße: L 146 x B 55 x H 19 mm, Eingangsspannung: AC: 110-240 V, DC: 176-264 V, Frequenz: 50 Hz, Art der Dimmung: 1-10 V, Umgebungstemperatur (ta): -20 °C bis +50 °C, Messpunkt (tc): max. +80 °C, Material: Kunststoff

Artikel-Nr.	Sekundärspannung	Leistung	Preis €
3506	12 V	0-20 W	49,40

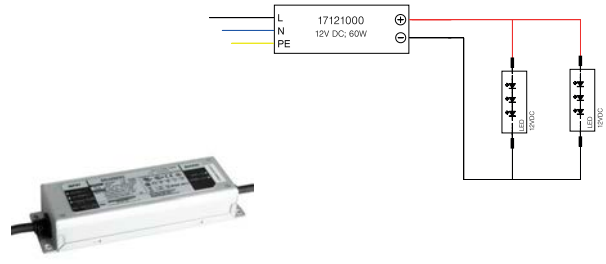

### LED-Netzgerät 12 V DC, schaltbar

Dieses Netzgerät ist durch Sicherungseinrichtungen gegen Überspannung und Kurzschluss sowie thermische und elektrische Überlastung geschützt.

Maße: L 180 x B 63 x H 36 mm, Eingangsspannung: AC: 100-305 V, DC: 142-431 V, Frequenz: 50 Hz, Art der Dimmung: schaltbar, Umgebungstemperatur (ta): -40 °C bis +80 °C, Messpunkt (tc): max. +85 °C, Material: Aluminium

Artikel-Nr.	Sekundärspannung	Leistung	Preis €
17121000	12 V	27-60 W	106,00

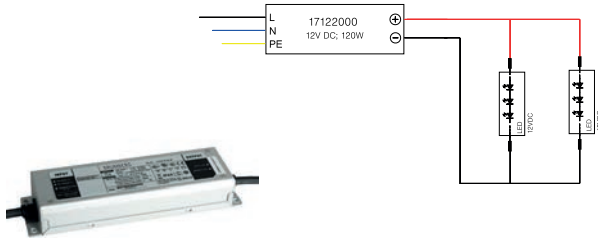

### LED-Netzgerät 12 V DC, schaltbar

Dieses Netzgerät ist durch Sicherungseinrichtungen gegen Überspannung und Kurzschluss sowie thermische und elektrische Überlastung geschützt.

Maße: L 219 x B 63 x H 36 mm, Eingangsspannung: AC: 100-305 V, DC: 142-431 V, Frequenz: 50 Hz, Art der Dimmung: schaltbar, Umgebungstemperatur (ta): -40 °C bis +80 °C, Messpunkt (tc): max. +90 °C, Material: Aluminium

Artikel-Nr.	Sekundärspannung	Leistung	Preis €
17122000	12 V	60-120 W	126,00



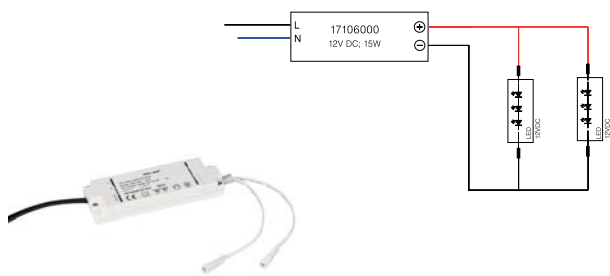

### LED-Netzgerät 12 V DC, schaltbar

Dieses Netzgerät ist durch Sicherungseinrichtungen gegen Überspannung und Kurzschluss sowie thermische und elektrische Überlastung geschützt.

Maße: L 105 x B 49 x H 18 mm, Eingangsspannung: AC: 200-240 V, Frequenz: 50 Hz, Art der Dimmung: schaltbar, Umgebungstemperatur (ta): 0 °C bis +45 °C, Messpunkt (tc): max. +75 °C, Material: Kunststoff, Lieferung: inkl. 2.000 mm Eingangsleitung (Euroflachstecker) und 2 x 150 mm Ausgangsleitung mit Stecksystem

Artikel-Nr.	Sekundärspannung	Leistung	Preis €
17106000	12 V	1-15 W	46,90

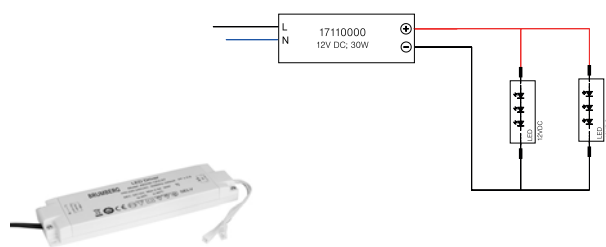

### LED-Netzgerät 12 V DC, schaltbar

Dieses Netzgerät ist durch Sicherungseinrichtungen gegen Überspannung und Kurzschluss sowie thermische und elektrische Überlastung geschützt.

Maße: L 185 x B 48 x H 20 mm, Eingangsspannung: AC: 200-240 V, Frequenz: 50 Hz, Art der Dimmung: schaltbar, Umgebungstemperatur (ta): 0 °C bis +45 °C, Messpunkt (tc): max. +85 °C, Material: Kunststoff, Lieferung: inkl. 2.000 mm Eingangsleitung (Euroflachstecker) und 2 x 150 mm Ausgangsleitung mit Stecksystem

Artikel-Nr.	Sekundärspannung	Leistung	Preis €
17110000	12 V	1-30 W	76,10



### 6-fach-Verteiler 12 V DC zu 17106 / 17110

Leistung: max. 30 W

Artikel-Nr.	Preis €
17107000	10,90



### Verlängerungsleitung 12 V DC zu 17106 / 17110 / 17107

Leitungslänge 2.000 mm

Artikel-Nr.	Preis €
17108000	7,90

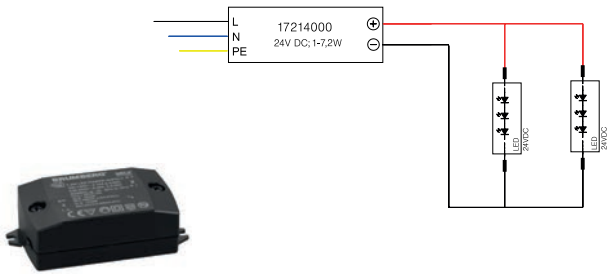

### LED-Netzgerät 24 V DC, schaltbar

Dieses Netzgerät ist durch Sicherungseinrichtungen gegen Überspannung und Kurzschluss sowie thermische und elektrische Überlastung geschützt. Die Eingangs- und die Ausgangsklemme ist für Leitungen mit einem Querschnitt von bis zu 1,5 mm<sup>2</sup> geeignet.

Maße: L 68 x B 35 x H 21 mm, Eingangsspannung: AC: 90-264 V, Frequenz: 50 Hz, Art der Dimmung: schaltbar, Umgebungstemperatur (ta): -20 °C bis +40 °C, Messpunkt (tc): max. +70 °C, Material: Kunststoff

Artikel-Nr.	Sekundärspannung	Leistung	Preis €
17214000	24 V	1-7,2 W	25,10

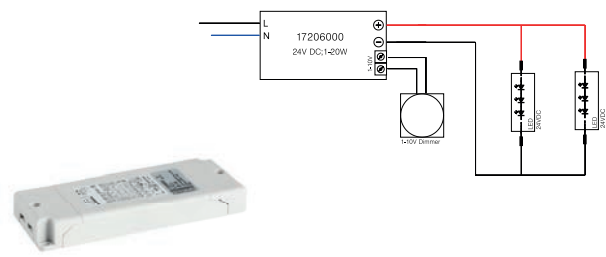

### LED-Netzgerät 24 V DC, 1-10 V dimmbar (analog)

Dieses Netzgerät erfüllt die Anforderungen für Sicherheitsbeleuchtungsanlagen nach DIN EN 50172 VDE 0108-100:2005-01. Dieses Netzgerät ist durch Sicherungseinrichtungen gegen Überspannung und Kurzschluss sowie thermische und elektrische Überlastung geschützt.

Maße: L 146 x B 55 x H 19 mm, Eingangsspannung: AC: 90-264 V, DC: 176-264 V, Frequenz: 50 Hz, Art der Dimmung: 1-10 V, Umgebungstemperatur (ta): -25 °C bis +50 °C, Messpunkt (tc): max. +80 °C, Material: Kunststoff

Artikel-Nr.	Sekundärspannung	Leistung	Preis €
17206000	24 V	1-20 W	50,70

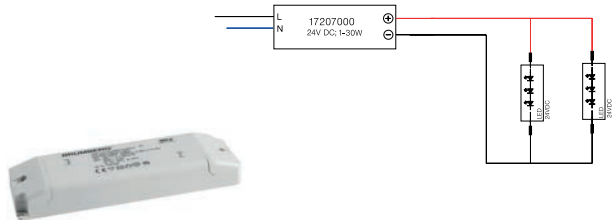

### LED-Netzgerät 24 V DC, schaltbar

Dieses Netzgerät ist durch Sicherungseinrichtungen gegen Überspannung und Kurzschluss sowie thermische und elektrische Überlastung geschützt. Die Eingangs- und die Ausgangsklemme ist für Leitungen mit einem Querschnitt von bis zu 2,5 mm<sup>2</sup> geeignet.

Maße: L 160 x B 50 x H 22 mm, Eingangsspannung: AC: 90-264 V, DC: 140-370 V, Frequenz: 50 Hz, Art der Dimmung: schaltbar, Umgebungstemperatur (ta): -20 °C bis +50 °C, Messpunkt (tc): max. +75 °C, Material: Kunststoff

Artikel-Nr.	Sekundärspannung	Leistung	Preis €
17207000	24 V	1-30 W	58,00

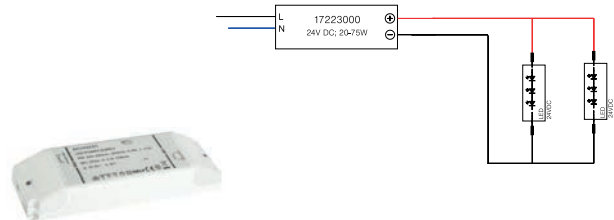

### LED-Netzgerät 24 V DC, schaltbar

Dieses Netzgerät ist durch Sicherungseinrichtungen gegen Überspannung und Kurzschluss sowie thermische und elektrische Überlastung geschützt. Die Eingangs- und die Ausgangsklemme ist für Leitungen mit einem Querschnitt von bis zu 1,0 mm<sup>2</sup> geeignet.

Maße: L 185 x B 60 x H 31 mm, Eingangsspannung: AC: 198-264 V, Art der Dimmung: schaltbar, Umgebungstemperatur (ta): -20 °C bis +50 °C, Messpunkt (tc): max. +85 °C, Material: Kunststoff

Artikel-Nr.	Sekundärspannung	Leistung	Preis €
17223000	24 V	20-75 W	104,00



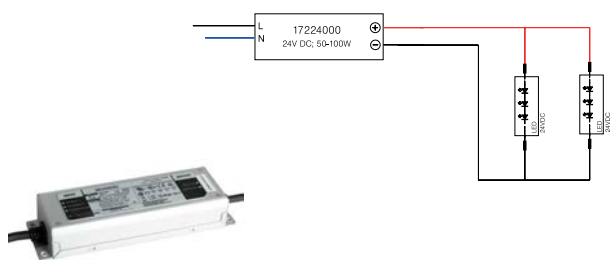

### LED-Netzgerät 24 V DC, schaltbar

Dieses Netzgerät ist durch Sicherungseinrichtungen gegen Überspannung und Kurzschluss sowie thermische und elektrische Überlastung geschützt.

Maße: L 199 x B 63 x H 36 mm, Eingangsspannung: AC: 180-295 V, Art der Dimmung: schaltbar, Umgebungstemperatur (ta): -40 °C bis +80 °C, Messpunkt (tc): max. +90 °C, Material: Aluminium

Artikel-Nr.	Sekundärspannung	Leistung	Preis €
17224000	24 V	50-100 W	116,00

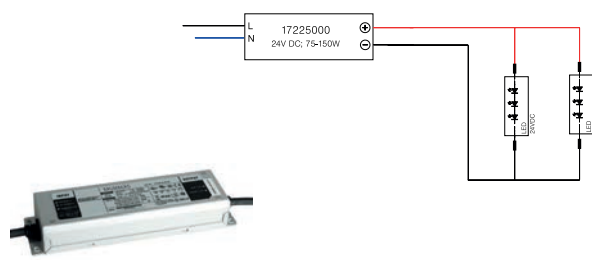

### LED-Netzgerät 24 V DC, schaltbar

Dieses Netzgerät ist durch Sicherungseinrichtungen gegen Überspannung und Kurzschluss sowie thermische und elektrische Überlastung geschützt.

Maße: L 219 x B 63 x H 36 mm, Eingangsspannung: AC: 100-305 V, DC: 142-431 V, Art der Dimmung: schaltbar, Umgebungstemperatur (ta): -40 °C bis +80 °C, Messpunkt (tc): max. +90 °C, Material: Aluminium

Artikel-Nr.	Sekundärspannung	Leistung	Preis €
17225000	24 V	75-150 W	126,00

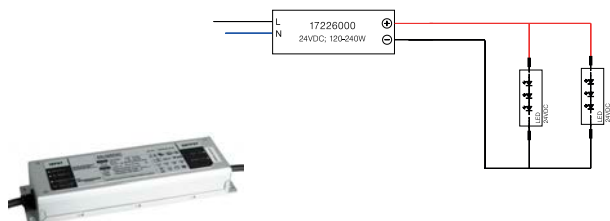

### LED-Netzgerät 24V DC, schaltbar

Dieses Netzgerät ist durch Sicherungseinrichtungen gegen Überspannung und Kurzschluss sowie thermische und elektrische Überlastung geschützt.

Maße: L 244 x B 71 x H 38 mm, Eingangsspannung: AC: 100-305 V, DC: 142-432 V, Art der Dimmung: schaltbar, Umgebungstemperatur (ta): -40 °C bis +80 °C, Messpunkt (tc): max. +90 °C, Material: Aluminium

Artikel-Nr.	Sekundärspannung	Leistung	Preis €
17226000	24 V	120-240 W	164,00





## LED-Dimmer 12-24 V DC, dimmbar

LED-Dimmer-Serie für Konstantspannungsbetrieb (12-24 V DC) über 4 Kanäle (ein- oder mehrfarbig). Die Verkabelung erfolgt schraublos über Steckklemmen. Leitungsquerschnitt: 0,5-2,5 mm<sup>2</sup>. Zum Betrieb wird eine externe Spannungsversorgung benötigt, Ausgangssignal (Dimmung): PWM (Pulsweitenmodulation), mit Verpolungs- und Über-temperaturschutz.

Max. Ausgangsstrom: 4 x 2,5 A, max. Ausgangsleistung: 4 x 30 W (12 V); 4 x 60 W (24 V)

**18151000:** 4-Kanal-Gerät mit max. 4 Adressen (KNX). Jedem Kanal (Ausgang) ist eine Adresse zugeordnet.

Der KNX-Dimmer kann für monochrome-, RGB- und RGBW-Leuchten verwendet werden. KNX zertifiziertes Gerät, konfigurierbar über ETS Software (3.0F oder höher). System-Applikation bzw. KNXPROD-Datei in Deutsch zum Download auf [www.brumberg.com](http://www.brumberg.com). Funktionen / Objekte: Schalten, relatives Dimmen, absolutes Dimmen, Preset, Szenen, Farb-Sequenzen, zwei vorprogrammierte Farbverläufe, etc.

**18152000:** 1-4 Kanal-Gerät mit 1-4 Adressen (DALI). Die Kanäle (Ausgänge) können zu 1, 2, 3 oder 4 Adressen kombiniert werden. Alternativ zu DALI können die 4 Kanäle (Ausgänge) gleichzeitig, d.h. alle vier Kanäle verhalten sich gleich, über einen Taster gesteuert (gedimmt) werden (Push-dimm, Switch-dimm).

**18153000:** 1-4 Kanal-Gerät mit 1-4 Adressen (DMX). Die Kanäle (Ausgänge) können zu 1, 2, 3 oder 4 Adressen kombiniert werden.

**18154000:** 1-4 Kanal-Gerät mit max. 4 x 1-10 V-Eingängen. Die Eingänge können miteinander kombiniert werden.

**18155000:** 2 x 2-Kanal-Gerät mit einer Adresse (DALI DT8) für TunableWhite-Leuchten. Je zwei Kanäle (Ausgänge) sind kombiniert (2 x ww, 2 x cw). Das Gerät kann unter anderem beispielsweise mit einem Power-DALI-Taststeuergerät TW (1713 DSTE), oder einem KNX DALI-Gateway TW (2099 REGHE) der Firma Jung, oder mit einem DALI-Potentiometer Tunable WH (2030 00), oder einem KNX DALI-Gateway Tunable WH Plus (2108 00) der Firma GIRA betrieben werden. Die angeschlossenen Leuchten können geschaltet, in der Farbtemperatur verändert und gedimmt werden.

Maße: L 170 x B 54 x H 30 mm, Umgebungstemperatur (ta): 0 °C bis +45 °C, Messpunkt (tc): max. +70 °C, Material: Kunststoff

Artikel-Nr.	Beschreibung	Preis €
18151000	KNX   Systemvoraussetzung: mind. ETS 4.0 oder höher.	389,00
18152000	DALI (DT6)	115,00
18153000	DMX	99,00
18154000	1-10 V	98,00
18155000	DALI (DT8) TunableWhite	119,00





## REG LED-Dimmer 12-24 V DC, dimmbar

LED-Dimmer-Serie für Konstantspannungsbetrieb (12-24 V DC) über 4 Kanäle (ein- oder mehrfarbig). Die Verkabelung erfolgt schraublos über Steckklemmen. Leitungsquerschnitt: 0,5-2,5 mm<sup>2</sup>.

Zum Betrieb wird eine externe Spannungsversorgung benötigt, Ausgangssignal (Dimmung): PWM (Pulsweitenmodulation), mit Verpolungs- und Übertemperaturschutz.

Max. Ausgangsstrom: 4 x 2,5 A, max. Ausgangsleistung: 4 x 30 W (12 V); 4 x 60 W (24 V)

**18161000:** 4-Kanal-Gerät mit max. 4 Adressen (KNX). Jedem Kanal (Ausgang) ist eine Adresse zugeordnet.

Der KNX-Dimmer kann für monochrome-, RGB- und RGBW-Leuchten verwendet werden. KNX zertifiziertes Gerät, konfigurierbar über ETS Software (3.0F oder höher). System-Applikation bzw. KNXPROD-Datei in Deutsch zum Download auf [www.brumberg.com](http://www.brumberg.com). Funktionen / Objekte: Schalten, relatives Dimmen, absolutes Dimmen, Preset, Szenen, Farb-Sequenzen, zwei vorprogrammierte Farbverläufe, etc.

**18162000:** 1-4 Kanal-Gerät mit 1-4 Adressen (DALI). Die Kanäle (Ausgänge) können zu 1, 2, 3 oder 4 Adressen kombiniert werden. Alternativ zu DALI können die 4 Kanäle (Ausgänge) gleichzeitig, d.h. alle vier Kanäle verhalten sich gleich, über einen Taster gesteuert (gedimmt) werden (Push-dimm, Switch-dimm).

**18164000:** 1-4 Kanal-Gerät mit max. 4 x 1-10 V-Eingängen. Die Eingänge können miteinander kombiniert werden.

**18165000:** 2 x 2-Kanal-Gerät mit einer Adresse (DALI DT8) für TunableWhite-Leuchten. Je zwei Kanäle (Ausgänge) sind kombiniert (2 x ww, 2 x cw). Das Gerät kann unter anderem beispielsweise mit einem Power-DALI-Taststeuergerät TW (1713 DSTE), oder einem KNX DALI-Gateway TW (2099 REGHE) der Firma Jung, oder mit einem DALI-Potentiometer Tunable WH (2030 00), oder einem KNX DALI-Gateway Tunable WH Plus (2108 00) der Firma GIRA betrieben werden. Die angeschlossenen Leuchten können geschaltet, in der Farbtemperatur verändert und gedimmt werden. (L 54 x B 110 x H 66 mm, 3 TE).

Umgebungstemperatur (ta): 0 °C bis +45 °C,  
Messpunkt (tc): max. +75 °C, Material: Kunststoff

Artikel-Nr.	Beschreibung	Preis €
18161000	KNX   Systemvoraussetzung: mind. ETS 4.0 oder höher.   Breite: 4 TE	389,00
18162000	DALI (DT6)   Breite: 3 TE	115,00
18164000	1-10 V   Breite: 3TE	98,00
18165000	DALI (DT8) TunableWhite   Breite: 3TE	119,00





## LED-Dimmer 12-24 V DC, Zigbee dimmbar NEU

Zigbee LED-Dimmer für Konstantspannungsbetrieb (12-24 V DC) über 5 Kanäle. Das Gerät ist für verschiedene Betriebsmodi einstellbar.

- 5 x „einfarbig“ (nicht unabhängig),
- 2 x „TunableWhite“ (nicht unabhängig),
- 1 x RGBW,
- 1 x RGB + TunableWhite

Zum Betrieb wird eine externe Spannungsversorgung benötigt. Die Eingangs- und die Ausgangsklemme ist für Leitungen mit einem Querschnitt von bis zu 1,5 mm<sup>2</sup> geeignet.

Eingangsspannung: 12 – 24 V DC,  
 Ausgangsspannung: abhängig von der Eingangsspannung (12-24 V DC),  
 Ausgangsstrom: 4 A je Kanal,  
 Ausgangsleistung: 48 W (12 V DC) – 96 W (24 V DC) je Kanal,  
 Umgebungstemperatur (ta): 0 °C bis +45 °C,  
 Messpunkt (tc): max. +75 °C,  
 Inkl. Zulentlastung,  
 Material: Kunststoff,  
 Maße: L 145 x B 46,5 x H 16 mm,  
 Frequenz: 2,4 GHz, Protokoll: ZigBee 3.0

Artikel-Nr.	Beschreibung	Preis €
18157000	<span style="background-color: #0056b3; color: white; padding: 2px 5px; font-weight: bold;">NEU</span> ZigBee 3.0	98,00

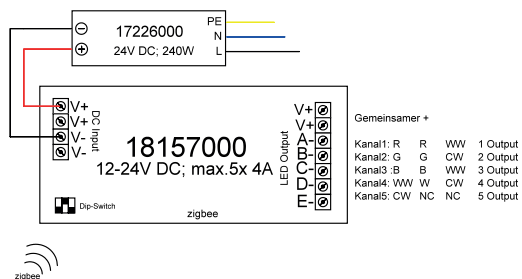





## ZigBee-RGB-Funkfernbedienung zu 18157000

NEU

ZigBee LED-Funksteuerung für den ZigBee-LED-Dimmer 18157000 ermöglicht das Koppeln von ZigBee-Beleuchtungsgeräten über die Touchlink-Inbetriebnahme. Unterstützt den Such- und Bindemodus zum Koppeln mit ZigBee-Beleuchtungsgeräten. Ermöglicht das Binden und Steuern von universellen DIM-, CCT-, RGB-, RGBW- und RGB + CCT-ZigBee-Beleuchtungsgeräten

Übertragungreichweite (Sichtverbindung): bis zu 30 m.

Bis zu vier Gruppen (max. 30 Empfänger) können mit einer Fernbedienung unabhängig gesteuert werden. Sieben individuelle Farben und Helligkeiten können gespeichert und abgerufen werden. Sechs voreingestellte Szenen und fünf Farbtemperaturen können abgerufen werden. Anpassung der RGB-Farbsättigung möglich.

Spannung (Batterie): 6 V DC - 2 x CR2032 (nicht im Lieferumfang)

Frequenz: 2,4 GHz, Sendeleistung (Ps) < 0 dBm, Protokoll: ZigBee 3.0  
Maße: L 137 x B 45 x H 13 mm, Material: Kunststoff

Artikel-Nr.	Preis €
18207000 <b>NEU</b>	98,00

IP20



Elektro Hilbricht, Privathaus, Norderstedt



### LED-Dimmer 24 V DC, DALI-, 1-10 V-, PUSH-dimmbare

LED-Dimmer einkanalig (einfarbig) für Konstantspannungsbetrieb (24 V DC). Die Verkabelung erfolgt über Steckklemmen. Leitungsquerschnitt: 0,5 - 2,5 mm<sup>2</sup>. Zum Betrieb wird eine externe Spannungsversorgung benötigt. Ausgangssignal (Dimmung): PWM (Pulsweitenmodulation). Mit Überlast-, Kurzschluss-, Übertemperatur- und Leerlaufschutz, max. Ausgangsstrom: 5 A.

Das Gerät kann über DALI oder einen Taster (Push-dimm) oder 1-10 V angesteuert werden. Zur Erweiterung der Leistung können mehrere Geräte als Master / Slave betrieben werden.

Maße: L 153 x B 30 x H 21 mm ohne Zugentlastung.  
L 184 x B 35 x H 24 mm mit Zugentlastung, Eingangsspannung: 24 V DC, Art der Dimmung: DALI, 1-10 V, DALI/PUSH, Umgebungstemperatur (ta): -20 °C bis +40 °C, Messpunkt (tc): max. +55 °C, Material: Kunststoff

Zugehörige 24 V-Netzteile finden Sie ab Seite 668.



### TunableWhite LED-Dimmer 12-24 V DC, 2 x 1-10 V

LED-Dimmer zweikanalig (ein- oder zweifarbig) für Konstantspannungsbetrieb (12-24 V DC). Die Verkabelung erfolgt über Schraubklemmen. Leitungsquerschnitt: 0,5 - 2,5 mm<sup>2</sup>. Zum Betrieb wird eine externe Spannungsversorgung benötigt.

Ausgangssignal (Dimmung): PWM (Pulsweitenmodulation). Mit Überlast- und Kurzschluss-Schutz, max. Ausgangsleistung: 2 x 192 W.

Das Gerät kann mit zwei 1-10 V-Signalen entweder zwei unabhängige Leuchtengruppen dimmen, oder eine TunableWhite-Gruppe in der Farbtemperatur verändern und dimmen.

Maße: L 167 x B 51 x H 23 mm, Eingangsspannung: 12-24 V DC, Art der Dimmung: 1-10 V, Umgebungstemperatur (ta): -20 °C bis +50 °C, Messpunkt (tc): max. +75 °C, Material: Kunststoff

Zugehörige 12 / 24 V-Netzteile finden Sie ab Seite 666 / 668.

Artikel-Nr.	Sekundärspannung	Leistung	Preis €
17502000	24 V	0-120 W	94,10



Artikel-Nr.	Preis €
18156000	219,00

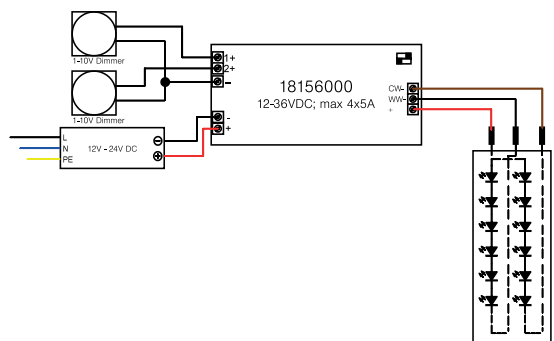
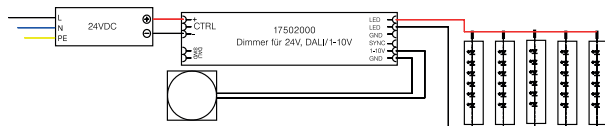



Privathaus, Quickborn



## Weißlicht-Funksteuerung

Weißlicht-Funksteuerung zur Ansteuerung von einfarbigen LED-Modulen im Weißlichtbereich oder zur Ansteuerung der dim2warm-Flexplatinen 15312003 / 15362003.

### Controller:

Spannung: 12-24 V DC,  
 Strom: max. 10 A (2 x 5 A oder 3 x 3,33 A),  
 Leistung: max. 120 W / 240 W (12 V DC / 24 V DC),  
 Ansteuerung: negativ (gemeinsame Anode),  
 Steuersignal: PWM,  
 Funkfrequenz: 869,5 MHz,  
 Reichweite (Sichtverbindung): bis zu 20 m,  
 Umgebungstemperatur (ta): 0 °C bis +40 °C,  
 Controller-Anschluss über Schraubklemmen,  
 Maße: L 178 x B 46 x H 18 mm,  
 Material: Kunststoff, Lieferung: inkl. Zugentlastung,  
 Controller pro Fernbedienung: max. 4 (bei optimaler Funkverbindung)

### Fernbedienung:

Spannung (Batterie): 4,5 V DC - 3 x AAA (nicht im Lieferumfang),  
 Funkfrequenz: 869,5 MHz, Sendeleistung (Ps) < 0 dBm,  
 Reichweite (Sichtverbindung): bis zu 20 m,  
 Umgebungstemperatur (ta): 0 °C bis +40 °C,  
 Maße: L 120 x B 48 x H 18 mm,  
 Material: Kunststoff

### Funktionsumfang:

- Ein / Aus
- Dimmung über Touchwheel
- Speichertasten S1 / S2
- Wahltasten 25 % / 50 % / 75 % / 100 % Helligkeit

Zugehörige 12 / 24 V-Netzteile finden Sie ab Seite 666 / 668.

Artikel-Nr.	Beschreibung	Preis €
17528000	Weißlicht-Set (Controller inkl. Fernbedienung)	99,90
17511000	Weißlicht-Controller	49,90

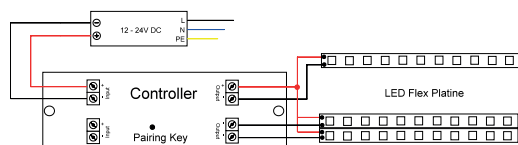



## TunableWhite-Funksteuerung

TunableWhite-Funksteuerung zur Ansteuerung von zweifarbigen LED-Modulen im Weißlichtbereich.

### Controller:

Spannung: 12-24 V DC,  
 Strom: max. 2 x 5 A,  
 Leistung: max. 120 W / 240 W (12 V DC / 24 V DC),  
 Ansteuerung: negativ (gemeinsame Anode),  
 Steuersignal: PWM,  
 Funkfrequenz: 869,5 MHz,  
 Reichweite (Sichtverbindung): bis zu 20 m,  
 Umgebungstemperatur (ta): 0 °C bis +40 °C,  
 Controller-Anschluss über Schraubklemmen,  
 Maße: L 178 x B 46 x H 18 mm,  
 Material: Kunststoff, Lieferung: inkl. Zugentlastung,  
 Controller pro Fernbedienung: max. 4 (bei optimaler Funkverbindung)

### Fernbedienung:

Spannung (Batterie): 4,5 V DC - 3 x AAA (nicht im Lieferumfang),  
 Funkfrequenz: 869,5 MHz, Sendeleistung (Ps) < 0 dBm,  
 Reichweite (Sichtverbindung): bis zu 20 m,  
 Umgebungstemperatur (ta): 0 °C bis +40 °C,  
 Maße: L 120 x B 48 x H 18 mm,  
 Material: Kunststoff

### Funktionsumfang:

- Ein / Aus
- Lichtfarbwechsel über Touchwheel
- Dimmung der eingestellten Lichtfarbe
- Speichertasten S1 / S2
- Wahltasten 25 % / 50 % / 75 % / 100 % Helligkeit

Zugehörige 12 / 24 V-Netzteile finden Sie ab Seite 666 / 668.

Artikel-Nr.	Beschreibung	Preis €
17518000	TunableWhite-Set (Controller inkl. Fernbedienung)	99,00
17511000	TunableWhite-Controller	49,90

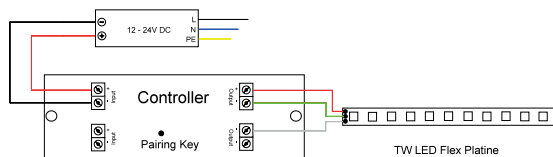
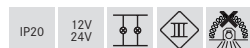



## RGB-Funksteuerung

RGB-Funksteuerung zur Ansteuerung von RGB-LED-Modulen im Farblichtbereich.

### Controller:

Spannung: 12-24 V DC,  
 Strom: max. 3 x 3,33 A,  
 Leistung: max. 120 W / 240 W (12 V DC / 24 V DC),  
 Ansteuerung: negativ (gemeinsame Anode),  
 Steuersignal: PWM,  
 Funkfrequenz: 869,5 MHz,  
 Reichweite (Sichtverbindung): bis zu 20 m,  
 Umgebungstemperatur (ta): 0 °C bis +40 °C,  
 Controller-Anschluss über Schraubklemmen,  
 Maße: L 178 x B 46 x H 18 mm,  
 Material: Kunststoff, Lieferung: inkl. Zugentlastung,  
 Controller pro Fernbedienung: max. 4 (bei optimaler Funkverbindung)

### Fernbedienung:

Spannung (Batterie): 4,5 V DC - 3 x AAA (nicht im Lieferumfang),  
 Funkfrequenz: 869,5 MHz, Sendeleistung (Ps) < 0 dBm,  
 Reichweite (Sichtverbindung): bis zu 20 m,  
 Umgebungstemperatur (ta): 0 °C bis +40 °C,  
 Maße: L 120 x B 48 x H 18 mm,  
 Material: Kunststoff

Funktionsumfang:

- Ein / Aus
- RGB-Farbwechsel über Touchwheel
- Dimmtasten für rot / grün / blau
- Farbverlauf: Start / Stopp
- Farbverlauf: Geschwindigkeit

Zugehörige 12 / 24 V-Netzteile finden Sie ab Seite 666 / 668.

Artikel-Nr.	Beschreibung	Preis €
18233000	RGB-Set (Controller inkl. Fernbedienung)	99,00
17511000	RGB-Controller	49,90

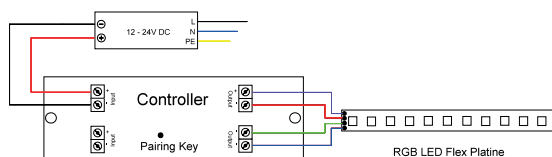
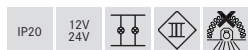



## RGBW-Funksteuerung

RGBW-Funksteuerung zur Ansteuerung von RGBW-LED-Modulen für Farb- und Weißlicht.

### Controller:

Spannung: 12-24 V DC,  
 Strom: max. 4 x 2,5 A,  
 Leistung: max. 120 W / 240 W (12 V DC / 24 V DC),  
 Ansteuerung: negativ (gemeinsame Anode),  
 Steuersignal: PWM,  
 Funkfrequenz: 869,5 MHz,  
 Reichweite (Sichtverbindung): bis zu 20 m,  
 Umgebungstemperatur (ta): 0 °C bis +40 °C,  
 Controller-Anschluss über Schraubklemmen,  
 Maße: L 178 x B 46 x H 18 mm,  
 Material: Kunststoff, Lieferung: inkl. Zugentlastung,  
 Controller pro Fernbedienung: max. 4 (bei optimaler Funkverbindung)

### Fernbedienung:

Spannung (Batterie): 4,5 V DC - 3 x AAA (nicht im Lieferumfang),  
 Funkfrequenz: 869,5 MHz, Sendeleistung (Ps) < 0 dBm,  
 Reichweite (Sichtverbindung): bis zu 20 m,  
 Umgebungstemperatur (ta): 0 °C bis +40 °C,  
 Maße: L 120 x B 48 x H 18 mm,  
 Material: Kunststoff

### Funktionsumfang:

- Ein / Aus
- Weißlichtauswahltaste (ww / nw / w)
- RGB-Farbwechsel über Touchwheel
- Dimmtasten für rot / grün / blau / weiß
- Dimmung der eingestellten Lichtfarbe
- Speichertasten S1 / S2
- Farbverlauf: Start / Stopp
- Farbverlauf: Geschwindigkeit

Zugehörige 12 / 24 V-Netzteile finden Sie ab Seite 666 / 668.

Artikel-Nr.	Beschreibung	Preis €
18223000	RGBW-Set (Controller inkl. Fernbedienung)	109,00
18220000	RGBW-Controller	55,00

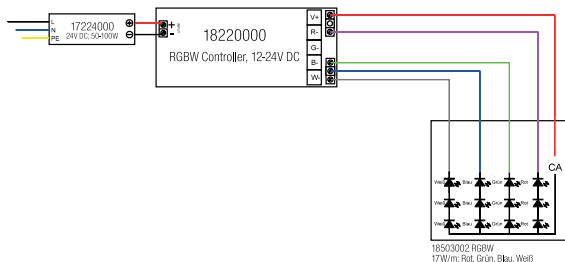
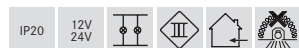





## Funksystem-Controller für 1-4 Kanal-Betrieb

Funksystem-Controller universell zur Ansteuerung von 1-4-Kanal-LED-Modulen.

### Mögliche Ansteuerungsvarianten:

Weißlicht, TunableWhite, RGB, RGBW

### Kompatibel zu:

Fernbedienung Weißlicht: 18199000, 18202000,  
Fernbedienung TunableWhite: 18198000, 18201000,  
Fernbedienung RGB: 18197000, 18200000,  
Fernbedienung RGBW: 18196000, 18194070 bzw. 18194080.

Weitere Funktionen zu den oben genannten Komponenten entnehmen Sie bitte der jeweiligen Produktbeschreibung.

### Funk-Master-Controller 18192000:

Spannung: 12-24 V DC,  
Strom: max. 4 x 2,5 A,  
Leistung: max. 120 W / 240 W (12 V DC / 24 V DC),  
Ansteuerung: negativ (gemeinsame Anode),  
Steuersignal: PWM,  
Funkfrequenz: 869,5 MHz,  
Reichweite (Sichtverbindung): bis zu 20 m,  
Umgebungstemperatur (ta): 0 °C bis +40 °C,  
Controller-Anschluss über Schraubklemmen,  
Maße: L 160 x B 45 x H 18 mm,  
Material: Kunststoff, Lieferung: inkl. Zugentlastung,  
Controller pro Fernbedienung: max. 4 (bei optimaler Funkverbindung)

### Controller zur Systemerweiterung: 18195000 (kabelgebunden):

Spannung: 12-24 V DC,  
Strom: max. 4 x 2,5 A,  
Leistung: max. 120 W / 240 W (12 V DC / 24 V DC),  
Ansteuerung: negativ (gemeinsame Anode),  
Steuersignal: PWM,  
Umgebungstemperatur (ta): 0 °C bis +40 °C,  
Controller-Anschluss über Schraubklemmen,  
Maße: L 160 x B 45 x H 18 mm,  
Material: Kunststoff, Lieferung: inkl. Zugentlastung

Zugehörige 12 / 24 V-Netzteile finden Sie ab Seite 666 / 668.

Artikel-Nr.	Beschreibung	Preis €
18192000	Funk-Master-Controller	129,00
18195000	Controller zur Systemerweiterung, kabelgebunden	69,00

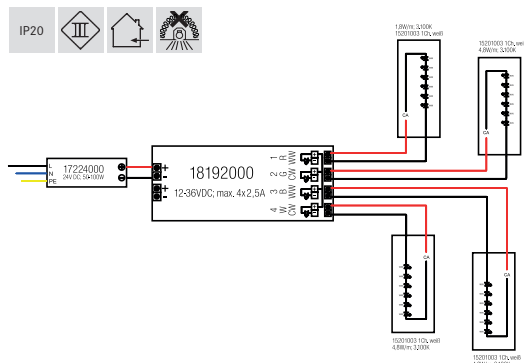



### Weißlicht-Funkfernbedienung zu 18192000

Weißlicht-Funkfernbedienung zur Ansteuerung von einfarbigen LED-Modulen im Weißlichtbereich oder zur Ansteuerung der dim2warm-Flexplatinen 15312003 / 15362003.

Spannung (Batterie): 4,5 V DC - 3 x AAA (nicht im Lieferumfang),  
 Funkfrequenz: 869,5 MHz, Sendeleistung (Ps) < 0 dBm,  
 Reichweite (Sichtverbindung): bis zu 20 m,  
 Umgebungstemperatur (ta): 0 °C bis +40 °C,  
 Maße: L 140 x B 48 x H 17 mm,  
 Material: Kunststoff, Lieferung inkl. Wandhalterung

**Funktionsumfang:**

- Ein / Aus
- Dimmung über Touchwheel
- Speichertasten S1 bis S6
- Wahlstasten 25 % / 50 % / 75 % / 100 % Helligkeit
- Controllerauswahlstasten für Zone 1 bis 6

Kompatibel zu Funk-Master-Controller 18192000, weitere Funktionen entnehmen Sie bitte der Produktbeschreibung.



### Weißlicht-Tischfernbedienung zu 18192000

Weißlicht-Tischfernbedienung zur Ansteuerung von einfarbigen LED-Modulen im Weißlichtbereich oder zur Ansteuerung der dim2warm-Flexplatinen 15312003 / 15362003.

Spannung (Batterie): 3 V DC - 1 x CR2025 (nicht im Lieferumfang),  
 Funkfrequenz: 869,5 MHz, Sendeleistung (Ps) < 0 dBm,  
 Reichweite (Sichtverbindung): bis zu 20 m,  
 Umgebungstemperatur (ta): 0 °C bis +40 °C,  
 Maße: L 96 x B 65 x H 74 mm,  
 Material: Kunststoff

**Funktionsumfang:**

- Ein / Aus
- Dimmung über Drehdimmer

Kompatibel zu Funk-Master-Controller 18192000, weitere Funktionen entnehmen Sie bitte der Produktbeschreibung.

Artikel-Nr.	Preis €
18199000	109,00

IP20

Artikel-Nr.	Preis €
18202000	79,00

IP20

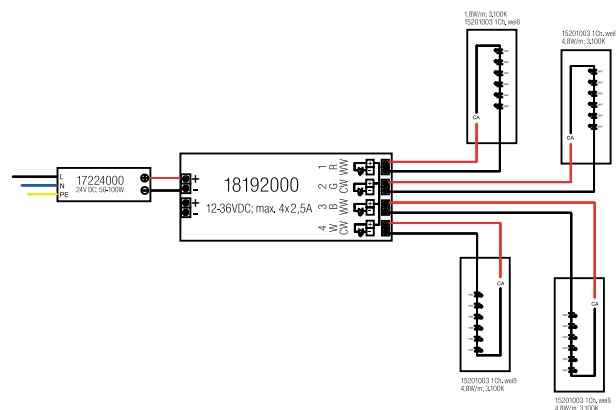
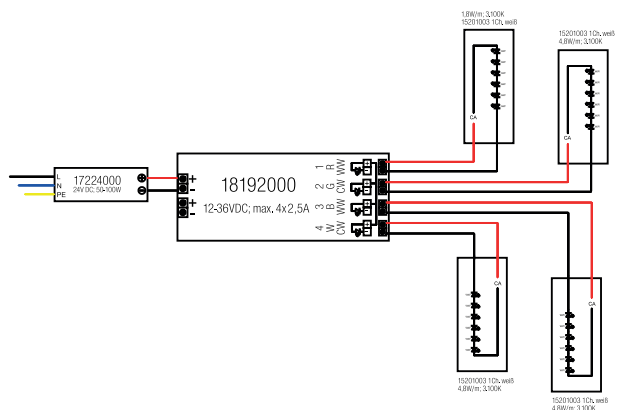



## TunableWhite-Funkfernbedienung zu 18192000

TunableWhite-Funkfernbedienung zur Ansteuerung von zweifarbigen LED-Modulen im Weißlichtbereich.

Spannung (Batterie): 4,5 V DC - 3 x AAA (nicht im Lieferumfang),  
Frequenz: 869,5 MHz, Sendeleistung (Ps) < 0 dBm,  
Reichweite (Sichtverbindung): bis zu 20 m,  
Umgebungstemperatur (ta): 0 °C bis +40 °C,  
Maße: L 140 x B 48 x H 17 mm,  
Material: Kunststoff, Lieferung: inkl. Wandhalterung

### Funktionsumfang:

- Ein / Aus
- Lichtfarbwechsel über Touchwheel
- Dimmung der eingestellten Lichtfarbe
- Speichertasten S1 bis S6
- Wahlkosten 25 % / 50 % / 75 % / 100 % Helligkeit
- Controllerauswahlkosten für Zone 1 bis 6

Kompatibel zu Funk-Master-Controller 18192000, weitere Funktionen entnehmen Sie bitte der Produktbeschreibung.

Artikel-Nr.	Preis €
18198000	119,00

IP20



## TunableWhite-Tischfernbedienung zu 18192000

TunableWhite-Tischfernbedienung zur Ansteuerung von zweifarbigen LED-Modulen im Weißlichtbereich.

Spannung (Batterie): 3 V DC - 1 x CR2025 (nicht im Lieferumfang),  
Frequenz: 869,5 MHz, Sendeleistung (Ps) < 0 dBm,  
Reichweite (Sichtverbindung): bis zu 20 m,  
Umgebungstemperatur (ta): 0 °C bis +40 °C,  
Maße: L 96 x B 65 x H 74 mm,  
Material: Kunststoff

### Funktionsumfang:

- Ein / Aus
- Lichtfarbwechsel über Drehdimmer
- Dimmung über Drehdimmer

Kompatibel zu Funk-Master-Controller 18192000, weitere Funktionen entnehmen Sie bitte der Produktbeschreibung.

Artikel-Nr.	Preis €
18201000	89,00

IP20

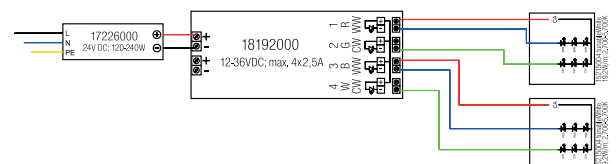
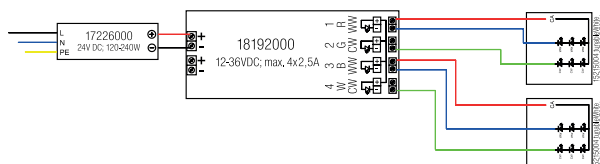



### RGB-Funkfernbedienung zu 18192000

RGB-Funkfernbedienung zur Ansteuerung von RGB-LED-Modulen im Farblichtbereich.

Spannung (Batterie): 4,5 V DC - 3 x AAA (nicht im Lieferumfang),  
 Funkfrequenz: 869,5 MHz, Sendeleistung (Ps) < 0 dBm,  
 Reichweite (Sichtverbindung): bis zu 20 m,  
 Umgebungstemperatur (ta): 0 °C bis +40 °C,  
 Maße: L 140 x B 48 x H 17 mm,  
 Material: Kunststoff, Lieferung: inkl. Wandhalterung

**Funktionsumfang:**

- Ein / Aus
- RGB-Farbwechsel über Touchwheel
- Dimmtasten für rot / grün / blau
- Farbverlauf: Start / Stopp
- Farbverlauf: Geschwindigkeit
- Dimmung der eingestellten Lichtfarbe
- Speichertaste S
- Controllerauswahltasten für Zone 1 bis 6

Kompatibel zu Funk-Master-Controller 18192000, weitere Funktionen entnehmen Sie bitte der Produktbeschreibung.



### RGB-Tischfernbedienung zu 18200000

RGB-Tischfernbedienung zur Ansteuerung von RGB-LED-Modulen im Farblichtbereich.

Spannung (Batterie): 3 V DC - 1 x CR2025 (nicht im Lieferumfang),  
 Funkfrequenz: 869,5 MHz, Sendeleistung (Ps) < 0 dBm,  
 Reichweite (Sichtverbindung): bis zu 20 m,  
 Umgebungstemperatur (ta): 0 °C bis +40 °C,  
 Maße: L 96 x B 65 x H 74 mm,  
 Material: Kunststoff

**Funktionsumfang:**

- Ein / Aus
- RGB-Farbwechsel über Drehdimmer
- Dimmung über Drehdimmer

Kompatibel zu Funk-Master-Controller 18192000, weitere Funktionen entnehmen Sie bitte der Produktbeschreibung.

Artikel-Nr.	Preis €
18197000	135,00

Artikel-Nr.	Preis €
18200000	89,00

IP20

IP20

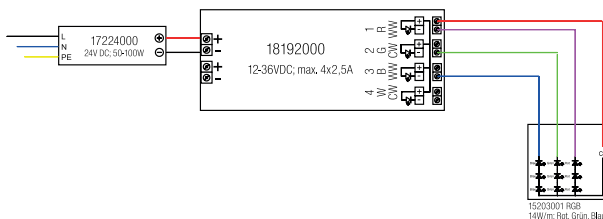
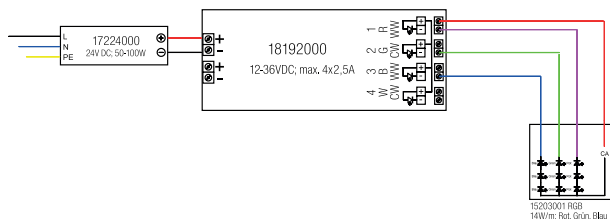



### RGBW-Funkfernbedienung zu 18192000

RGBW-Funkfernbedienung zur Ansteuerung von RGBW-LED-Modulen für Farb- und Weißlicht.

Spannung (Batterie): 4,5 V DC - 3 x AAA (nicht im Lieferumfang),  
 Funkfrequenz: 869,5 MHz, Sendeleistung (Ps) < 0 dBm,  
 Reichweite (Sichtverbindung): bis zu 20 m,  
 Umgebungstemperatur (ta): 0 °C bis +40 °C,  
 Maße: L 152 x B 52 x H 19 mm,  
 Material: Kunststoff, Lieferung: inkl. Wandhalterung

**Funktionsumfang:**

- Ein / Aus
- RGBW-Farbwechsel über Touchwheel
- Weißlichtauswahltaaste (ww / nw / w)
- Dimmtasten für rot / grün / blau / weiß
- Farbverlauf: Start / Stopp
- Farbverlauf: Geschwindigkeit
- Dimmung der eingestellten Lichtfarbe über Touchfeld
- Speichertaste S1 bis S4
- Controllerauswahltaasten für Zone 1 bis 4

Kompatibel zu Funk-Master-Controller 18192000, weitere Funktionen entnehmen Sie bitte der Produktbeschreibung.



### RGBW-Funk-Wandpanel zu 18192000

RGBW-Funk-Wandpanel zur Ansteuerung von RGBW-LED-Modulen für Farb- und Weißlicht.

Nennspannung: 110-230 V AC 50 Hz,  
 Stromaufnahme: 15 mA,  
 Funkfrequenz: 869,5 MHz, Sendeleistung (Ps) < 0 dBm,  
 Reichweite (Sichtverbindung): bis zu 20 m,  
 Umgebungstemperatur (ta): 0 °C bis +40 °C,  
 Anschluss über Schraubklemmen,  
 Montage in Gerätedose (Unterputz),  
 Einbautiefe in Gerätedose: 20 mm,  
 Außenabmessungen: L 86 x B 86 x T 12 mm,  
 Material: Glas / Kunststoff,  
 Controller pro Wandpanel: max. 4 (bei optimaler Funkverbindung)

**Funktionsumfang:**

- Ein / Aus
- RGB-Farbwechsel über Touchwheel
- Dimmtasten für rot / grün / blau / weiß
- Dimmung der eingestellten Lichtfarbe
- Speichertaste S
- Farbverlauf: Start / Stopp
- Farbverlauf: Geschwindigkeit

Kompatibel zu Funk-Master-Controller 18192000, weitere Funktionen entnehmen Sie bitte der Produktbeschreibung.

Artikel-Nr.	Preis €
18196000	149,00

IP20

Artikel-Nr.	Farbe	Preis €
18194070	weiß	139,00
18194080	schwarz	139,00

IP20 230V AC 50Hz

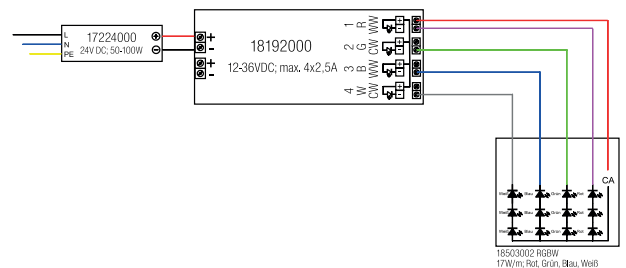
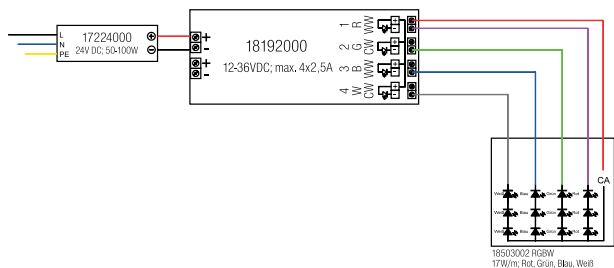



### Niedervoltbügel mit Zugentlastung

Zur **Federbefestigung** mit 2-poliger Steckklemme 2 x 2,5 mm<sup>2</sup> und Zugentlastung.

Ausführung: GX5,3, Material: Stahl / Kunststoff / Keramik

Artikel-Nr.	Preis €
536600	3,70

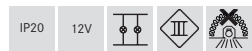

### Niedervoltbügel mit Zugentlastung

Zur **Steckbefestigung** mit 2-poliger Steckklemme 2 x 2,5 mm<sup>2</sup> und Zugentlastung.

Ausführung: GX5,3, Material: Stahl / Kunststoff / Keramik

Artikel-Nr.	Preis €
536400	3,70

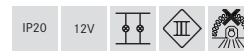

### Hochvoltbügel mit Zugentlastung

Zur **Federbefestigung** mit 2-poliger Steckklemme 2 x 2,5 mm<sup>2</sup> und Zugentlastung.

Ausführung: GZ10, Material: Stahl / Kunststoff / Keramik

Artikel-Nr.	Preis €
535800	10,50

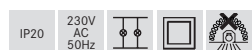

### Hochvoltbügel mit Zugentlastung

Zur **Steckbefestigung** mit 2-poliger Steckklemme 2 x 2,5 mm<sup>2</sup> und Zugentlastung.

Ausführung: GZ10, Material: Stahl / Kunststoff / Keramik

Artikel-Nr.	Preis €
535900	10,50

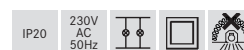



### Hochvoltfassung GU10

Hochvoltfassung GU10 QPAR51 (Leuchtenhalbteil) mit Zuleitung.  
Ohne Zugentlastung.\*

Ausführung: GU10, Material: Kunststoff / Keramik

Artikel-Nr.	Preis €
535500	5,10

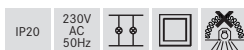

\*Hinweis: Bauseitig ist für Zug- und Schubentlastung zu sorgen!



### AMP-Verteiler 6-fach Niedervolt

AMP-Verteiler 6-fach.  
Geeignet für 12 V-Lichtsysteme.

Artikel-Nr.	Beschreibung	Preis €
536100	AMP-Verteiler 6-fach	12,00

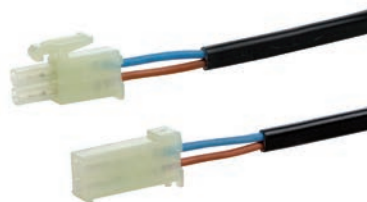
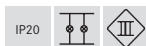

### AMP-Leitung Niedervolt

AMP-Leitung mit Stecker und Kupplung.  
Geeignet für 12 V-Lichtsysteme.

Artikel-Nr.	Beschreibung	Preis €
536500	Länge: 2.000 mm	7,60







# Montagetechnik



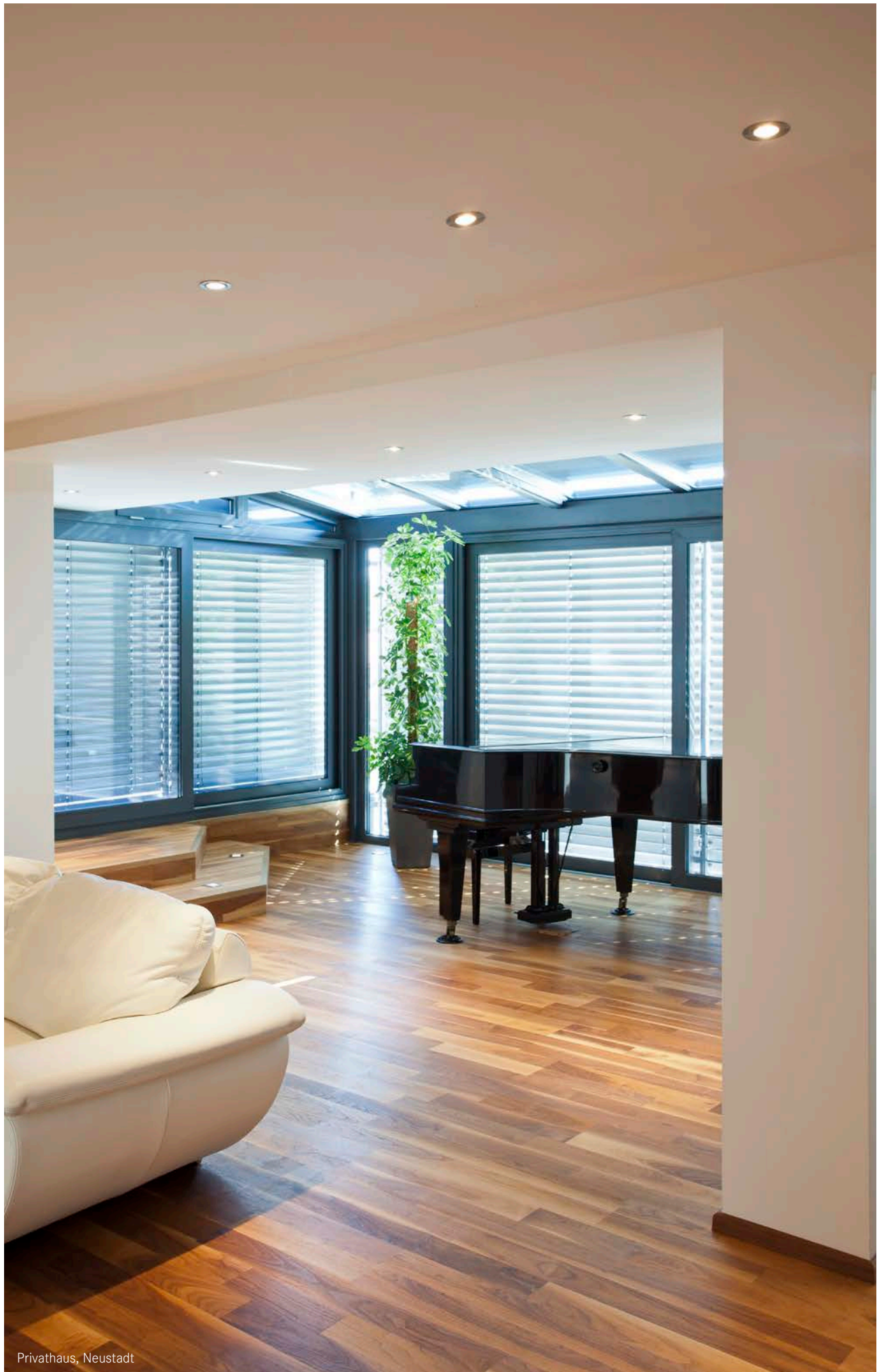

Privathaus, Neustadt

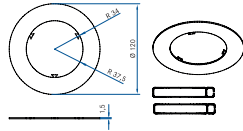

## Reduzierring 120 mm

NEU

Reduzierring geeignet für Einbaustrahler mit Montagefedern  
Außendurchmesser 120 mm (geeignet für bauseits vorliegende Decken-  
ausschnitte von bis zu 110 mm), Innendurchmesser 68 oder 74 mm  
(bauseits auf 74 mm änderbar),

Lieferumfang: 1x Reduzierring inkl. 1 Satz Federverlängerung  
Material: Aluminium

Artikel-Nr.	Farbe	Preis €
81004020	<b>NEU</b> chrom	51,90
81004070	<b>NEU</b> weiß	26,90
81004080	<b>NEU</b> schwarz	26,90
81004150	<b>NEU</b> nickel matt	50,90

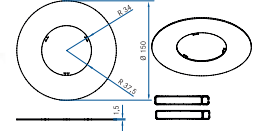

## Reduzierring 150 mm

NEU

Reduzierring geeignet für Einbaustrahler mit Montagefedern  
Außendurchmesser 150 mm (geeignet für bauseits vorliegende Decken-  
ausschnitte von bis zu 140 mm), Innendurchmesser 68 oder 74 mm  
(bauseits auf 74 mm änderbar),

Lieferumfang: 1x Reduzierring inkl. 1 Satz Federverlängerung  
Material: Aluminium

Artikel-Nr.	Farbe	Preis €
81005020	<b>NEU</b> chrom	59,50
81005070	<b>NEU</b> weiß	28,90
81005080	<b>NEU</b> schwarz	28,90
81005150	<b>NEU</b> nickel matt	58,50

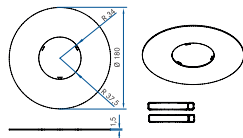

## Reduzierring 180 mm

NEU

Reduzierring geeignet für Einbaustrahler mit Montagefedern  
Außendurchmesser 180 mm (geeignet für bauseits vorliegende Decken-  
ausschnitte von bis zu 170 mm), Innendurchmesser 68 oder 74 mm  
(bauseits auf 74 mm änderbar),

Lieferumfang: 1x Reduzierring inkl. 1 Satz Federverlängerung  
Material: Aluminium

Artikel-Nr.	Farbe	Preis €
81006020	<b>NEU</b> chrom	68,90
81006070	<b>NEU</b> weiß	31,90
81006080	<b>NEU</b> schwarz	31,90
81006150	<b>NEU</b> nickel matt	67,50



### Reduzierring 120 mm

NEU

Reduzierring geeignet für Einbaustrahler mit Montagefedern  
 Außendurchmesser 120 mm (geeignet für bauseits vorliegende Decken-  
 ausschnitte von bis zu 110 mm), Innendurchmesser 83 mm,

Lieferumfang: 1x Reduzierring inkl. 1 Satz Federverlängerung  
 Material: Aluminium

Artikel-Nr.	Farbe	Preis €
81007020 <b>NEU</b>	chrom	51,90
81007070 <b>NEU</b>	weiß	26,90
81007080 <b>NEU</b>	schwarz	26,90
81007150 <b>NEU</b>	nickel matt	50,90



### Reduzierring 150 mm

NEU

Reduzierring geeignet für Einbaustrahler mit Montagefedern  
 Außendurchmesser 150 mm (geeignet für bauseits vorliegende Decken-  
 ausschnitte von bis zu 140 mm), Innendurchmesser 83 mm,

Lieferumfang: 1x Reduzierring inkl. 1 Satz Federverlängerung  
 Material: Aluminium

Artikel-Nr.	Farbe	Preis €
81008020 <b>NEU</b>	chrom	59,50
81008070 <b>NEU</b>	weiß	28,90
81008080 <b>NEU</b>	schwarz	28,90
81008150 <b>NEU</b>	nickel matt	58,50

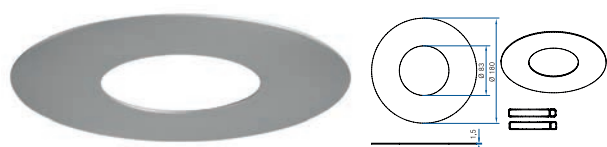

### Reduzierring 180 mm

NEU

Reduzierring geeignet für Einbaustrahler mit Montagefedern  
 Außendurchmesser 180 mm (geeignet für bauseits vorliegende Decken-  
 ausschnitte von bis zu 170 mm), Innendurchmesser 83 mm,

Lieferumfang: 1x Reduzierring inkl. 1 Satz Federverlängerung  
 Material: Aluminium

Artikel-Nr.	Farbe	Preis €
81009020 <b>NEU</b>	chrom	68,90
81009070 <b>NEU</b>	weiß	31,90
81009080 <b>NEU</b>	schwarz	31,90
81009150 <b>NEU</b>	nickel matt	67,50



## Reduzierring 150 mm

NEU

Reduzierring geeignet für Einbaustrahler mit Montagefedern  
Außendurchmesser 150 mm (geeignet für bauseits vorliegende Decken-  
ausschnitte von bis zu 140 mm), Innendurchmesser 96 mm,

Lieferumfang: 1x Reduzierring inkl. 1 Satz Federverlängerung  
Material: Aluminium

Artikel-Nr.	Farbe	Preis €
81014020	<b>NEU</b> chrom	59,50
81014070	<b>NEU</b> weiß	28,90
81014080	<b>NEU</b> schwarz	28,90
81014150	<b>NEU</b> nickel matt	58,50



## Reduzierring 180 mm

NEU

Reduzierring geeignet für Einbaustrahler mit Montagefedern  
Außendurchmesser 180 mm (geeignet für bauseits vorliegende Decken-  
ausschnitte von bis zu 170 mm), Innendurchmesser 96 mm,

Lieferumfang: 1x Reduzierring inkl. 1 Satz Federverlängerung  
Material: Aluminium

Artikel-Nr.	Farbe	Preis €
81015020	<b>NEU</b> chrom	68,90
81015070	<b>NEU</b> weiß	31,90
81015080	<b>NEU</b> schwarz	31,90
81015150	<b>NEU</b> nickel matt	67,50

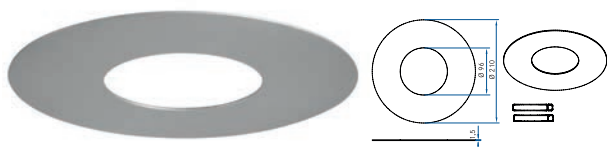

## Reduzierring 210 mm

NEU

Reduzierring geeignet für Einbaustrahler mit Montagefedern  
Außendurchmesser 210 mm (geeignet für bauseits vorliegende Decken-  
ausschnitte von bis zu 200 mm), Innendurchmesser 96 mm,

Lieferumfang: 1x Reduzierring inkl. 1 Satz Federverlängerung  
Material: Aluminium

Artikel-Nr.	Farbe	Preis €
81016020	<b>NEU</b> chrom	77,90
81016070	<b>NEU</b> weiß	34,90
81016080	<b>NEU</b> schwarz	34,90
81016150	<b>NEU</b> nickel matt	76,90



### Reduzierring für Einbauleuchten

Standard-Reduzierring, weiß, D = 180 mm Standard-Reduzierring für Einbaustrahler mit Außendurchmesser 84 - 87 mm, als Adapter für Deckenausschnitt 100 - 160 mm, Durchmesser 180 mm, Aufbauhöhe 5 mm, passend z.B. für die Brumberg-Strahler 1963...

Die letztliche Einbautiefe richtet sich nach dem verwendeten Einbaustrahler bzw. der Bestückung der Leuchte. Mechanische Einbautiefe ohne Leuchte = 50 mm.

Material: Stahl

Artikel-Nr.	Farbe	Preis €
81001070	weiß	31,70



### Reduzierring für Einbauleuchten

Reduzierring mit Innenloch 70 mm. Die Einbautiefe richtet sich nach der eingebauten Leuchte. Einbautiefe ohne Leuchte 34 mm. Maximale Deckenstärke 16 mm, Höhe 6 mm. Verwendbar für bauseits vorliegende Öffnungen von 95 -150 mm. Durchmesser: 178 mm

Material: Stahl

Artikel-Nr.	Farbe	Preis €
81002070	weiß	42,00



### Reduzierring für Einbauleuchten

Reduzierring mit Innenloch 75 mm. Die Einbautiefe richtet sich nach der eingebauten Leuchte. Einbautiefe ohne Leuchte 34 mm. Maximale Deckenstärke 16 mm, Höhe 6 mm. Verwendbar für bauseits vorliegende Öffnungen von 95 -150 mm. Durchmesser: 178 mm

Material: Stahl

Artikel-Nr.	Farbe	Preis €
81003070	weiß	42,00



### Montagefeder für Einbauleuchten, kurz

Einbaufeder für z.B. Kaiser-Einputz- / Montagegehäuse  
Auf Anfrage für verschiedene Strahler möglich.

Wir bitten um Ihre Anfrage.

Menge: 1 Stk.

Material: Edelstahl

Artikel-Nr.	Preis €
532500	1,30



### Blattfeder für Einbauleuchten

Einbaufeder für z.B. Kaiser-Einputz- / Montagegehäuse,  
Auf Anfrage für verschiedene Leuchten möglich.

WICHTIG: Bezieht sich Ihre Bestellung auf eine vorausgegangene  
Anfrage bitten wir um Mitteilung, damit Ihre Bestellung entsprechend  
ausgeführt werden kann!

Material: Edelstahl

Menge: 1 Stk

Artikel-Nr.	Preis €
532600	5,10



### Sprengring Ø 35 mm für Einbauleuchten zur Leuchtmittelarretierung

534600 = GZ4 / 35 mm

Bitte bei Bestellungen unbedingt die Artikel-Nr. der Leuchte angeben.

Artikel-Nr.	Preis €
534600	1,00



### Sprengring Ø 51 mm für Einbauleuchten zur Leuchtmittelarretierung

534700 = GX5,3 / 51 mm

Bitte bei Bestellungen unbedingt die Artikel-Nr. der Leuchte angeben.

Artikel-Nr.	Preis €
534700	1,00



## BRUMBERG

Licht.  
Für Generationen.



Grammo



MiniQ

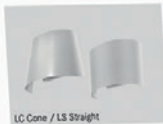

LC Cone / LS Straight



Bowl



Circle



DEVELOPED BY

IN/TA

FEATURED AT

GIRA & GIRA

POWER

BRUMBERG

[www.brumberg.com](http://www.brumberg.com)



# 8

## Verkaufsunterstützungen



## Erfolgreich präsentieren – Promotionartikel in Premium-Qualität

Überzeugen Sie Ihre Kunden von Ihren Leistungen und den Brumberg-Licht-Lösungen. Wir unterstützen Sie aktiv mit professionellen Präsentationsmedien in Premium-Qualität.

Die Präsentationskoffer und Displays sind in einem schlichten Design und machen die Qualität der Brumberg-Produkte erlebbar. Für die einzelnen Brumberg-Systeme steht jeweils ein eigener Koffer zur Verfügung. Die Leuchten können (soweit technisch möglich) entnommen werden, um sie vor Ort bei Ihren Kunden auch in der praktischen Anwendung zu demonstrieren.

Wir beraten Sie gerne.

**Weitere Informationen zu unseren Promotionartikel finden Sie im Promotion Musterkoffer Flyer.**



### Perfekt beleuchten, rundum sicher.

#### Leuchten höherer Schutzart.

- Für durchdachte und dimmbare Lichtkonzepte, je nach Tageszeit
- LED- Decken-, Wand- und Bodeneinbauleuchten, IP44 bis IP67
- Mit BRUMBERG LED-Flexplatinen IP67 und IP68 erweiterbar
- V4A- Varianten für hohen Korrosionsschutz

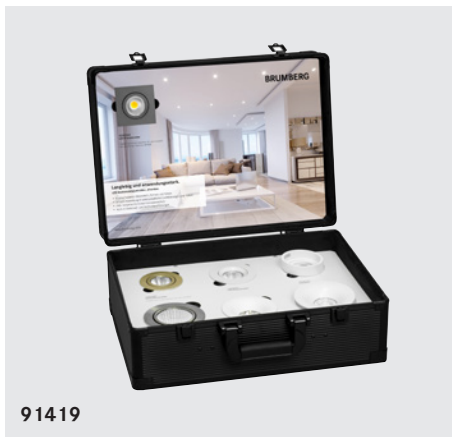

91419

## Langlebig und anwendungsstark.

### LED-Deckeneinbaustrahler, dimmbar.

- In verschiedenen Materialien, Formen und Farben
- Je nach Anwendung in unterschiedlichen Lichtleistungen und Farbtemperaturen
- V4A- Varianten für hohen Korrosionsschutz
- Auch in Niedervolt- und Hochvoltausführungen



91418

## Funktionell und vielseitig.

### Niedervolt-Deckeneinbaustrahler, dimmbar.

- Für die Erneuerung bestehender Lichtlösungen
- In verschiedenen Materialien, Formen und Farben
- V4A- Varianten für hohen Korrosionsschutz
- Umrüst- bzw. erneuerbar als Hochvolt-, Retrofit-, oder LED-Leuchte



91366

## Effektvolle Räume inszenieren.

### Fasertechnik für dimm- und steuerbare Lichtlösungen.

- Brillante Lichteffekte in unterschiedlichen Farben und Dynamik
- Dimm- und steuerbar (Funk-Fernbedienung)
- Robuste flexible PMMA-Faser bis 20 Meter Länge, ohne Lichtverlust
- Als Set (inkl. LED-Projektor) oder Einzelkomponente konfigurierbar

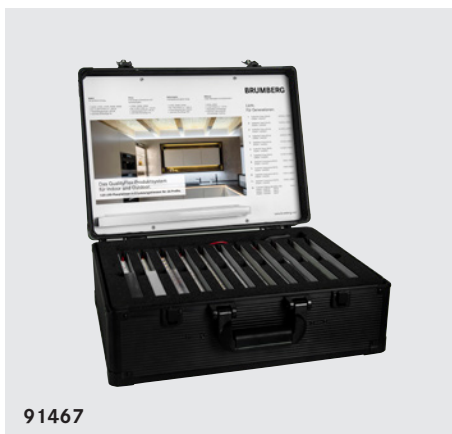

91467

## Direkt und indirekt beleuchten.

### Breites Spektrum an Beleuchtungslösungen.

- 14 LED-Flexplatinen vorkonfektioniert in Profilen für den direkten Anschluss.
- 3 Musterabdeckungen (schwarz, opal und transparent).
- 5 Klassen.



91393

## Dimmen wie Glühlampen.

**dim2warm verändert stufenlos die Farbtemperatur.**

- Für durchdachte Lichtkonzepte, je nach Tageszeit
- Lichtstärke und Farbtemperatur gleichzeitig dimmen (3000 K bis 1800 K)
- Hohe Lichtqualität mit gleichmäßiger Lichtverteilung
- Als Einzeleuchte oder Leuchteneinsatz geeignet für alle gängigen Dimmer



91394

## Modular flexibel mit hoher Standzeit.

**ModulMax®. Mehr als 4.000 Varianten für die flexible Umnutzung.**

- Ein Produktsystem für verschiedene Beleuchtungslösungen
- Schienen-, Halbeinbauricht-, Anbauricht- und Deckeneinbaurichtstrahler
- Intelligentes Wärmemanagement garantiert die lange Haltbarkeit

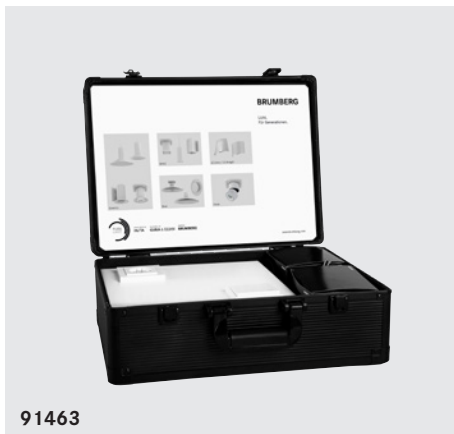

91463

## Licht neu denken.

**Lichtsteckdose für leichten Wechsel von Leuchtaufsätzen.**

- Verschiedene Leuchtenfamilien als Deckenanbau-, Pendel- und Wandanbau-Variante in durchgängigem Design.
- Einfaches und sicheres Einsetzen der Leuchte mittels Magnet.
- Jede Leuchte ist anschlaglos um 360° drehbar und im Betrieb austauschbar.
- In jede handelsübliche europäische Einbaudose einsetzbar.



91413

## Direkt und indirekt beleuchten.

**Profile für Einbau-, Anbau- und Pendellösungen.**

- Für individuelle Lichtlösungen
- Verfügbar in alu eloxiert, weiß lackiert oder schwarz eloxiert
- Erhältlich im Komplett-Set (1 m | 2 m Aluminiumprofil, Endkappen, Halterungen und Abdeckungen)
- Einzeln als 2 m Profil oder individuell mit dem Brumberg Konfigurationservice, für die sichere Projektierung



## Für das professionelle Ausstellen.

Siebenundzwanzig Lichtplatten mit Einbau und Anbauleuchten.

- Schnelle Verbindung der jeweiligen Tafeln
- 27 verschiedene Möglichkeiten
- Zur Präsentation als Wand sowie als Turm möglich
- Immer austauschbar

## Weitere Lichtinspirationen.

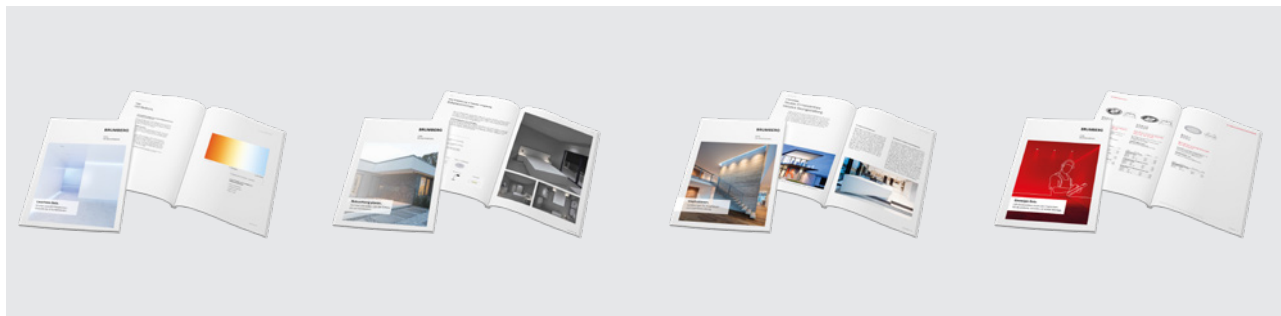

### Leuchten-Sets.

Strahler und LED-Flexplatinen.  
Einbaufertig vorkonfektioniert

### Beleuchtung planen.

Für innen und außen - von der  
Einfahrt bis zum Vorratsraum.

### Inspirationen.

Lichtlösungen für Privathäuser  
und Objektbeleuchtung.

### Einsteiger-Sets.

LED-Deckeneinbau-Spots und  
Flexplatinen. Für die einfache,  
schnelle und sichere Montage.

## Effizienz und Schnelligkeit im Tagesgeschäft:

LED-Flexplatinen- und ModulMax-Konfigurator.

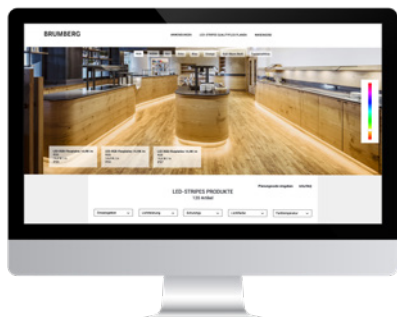

### QualityFlex.

Mit dem Baukastensystem LED-Stripes QualityFlex finden Sie ganz schnell für jede Anwendung die richtigen Leuchten und das passende Zubehör. In der Länge anpassbar kann es zahlreiche Farben wiedergeben. Einfach und vielseitig lässt sich die Beleuchtung in die gesamte Architektur oder nur bei einzelnen Möbelstücken integrieren. Brumberg legt dabei auf zwei Aspekte besonders hohen Wert: einzigartige technische Qualität und schnell umgesetzte, individuelle Lösungen. Der QualityFlex Konfigurator ermöglicht Ihnen die Planung Ihrer neuen In- oder Outdoor-Lösung mit wenigen Klicks – einbaufertig vorkonfektioniert. Mit der fertigen Planungs-PDF lassen sich Aufträge besonders effizient abwickeln.

[www.brumberg.com](http://www.brumberg.com)

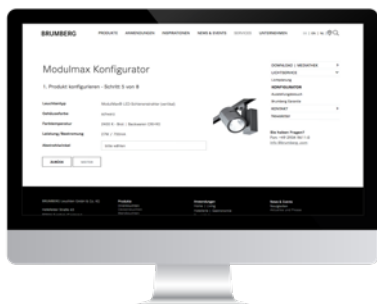

### ModulMax. Ein Konzept - über 4.000 Möglichkeiten.

Ein maßgeschneidertes Beleuchtungskonzept mit LED-Strahlern trägt maßgeblich zum Verkaufserfolg bei. Mit den LED-Strahlern ModulMax stehen vollständig modular aufgebaute Schienen- und Einbaustrahler zur Verfügung. Vom Konverter über das Gehäuse, den Frontring, die Light-Engine bis zu der Lichtfarbe und dem Reflektor lassen sich sämtliche Komponenten individuell zusammensetzen. Daraus ergeben sich weit mehr als 4.000 Konfigurationsvarianten – in einem homogenen Design. Mit dem ModulMax Konfigurator auf [www.brumberg.com/de/services/lichtservice/konfigurator](http://www.brumberg.com/de/services/lichtservice/konfigurator) können Sie sich die Leuchten ihren Anforderungen entsprechend individuell zusammenstellen.

[www.brumberg.com](http://www.brumberg.com)



**Michael Fröder**

Leiter Seminare und Veranstaltungen

**Nicolas Ramroth**

Lichtberater im Fachhandel,  
Seminare und Veranstaltungen

## Brumberg Seminare. Know-how für Profis.

Das Brumberg Team Seminare und Veranstaltungen kümmert sich um die Vermittlung von Lichtwissen für den Großhandel, das Fachhandwerk, sowie Architekten und Planer. Die Inhalte der Schulungen orientieren sich immer an den individuellen Anforderungen der jeweiligen Zielgruppe und berücksichtigen auch das Vorwissen der Teilnehmer. Zwei Themenbereiche stehen dabei besonders im Fokus:

- Grundlagen, Lichttechnik und Ansteuerung.
- Lichtkonzepte im objektspezifischen Anwendungsfall.

Die Veranstaltungen finden entweder im Werk bei Brumberg oder beim Kunden vor Ort statt – je nach Kundenwunsch. Auch die Förderung von Nachwuchskräften ist ein wichtiger Bestandteil der Schulungen. Brumberg verfügt bereits seit einigen Jahren über ein Netzwerk von ausgewählten Markenpartnern und bietet so die bestmögliche Wissensvermittlung.

Darüber hinaus sind die Produkte aufeinander abgestimmt und garantieren eine reibungslose Anwendung.

Neben langjährigen Kooperationen mit Jung, Gira und Kaiser arbeitet Brumberg unter anderem bei Schulungen eng mit seinem Nachbarn Trilux zusammen. Denn um mit der Digitalisierung mitzuhalten und zukunftsorientiert zu handeln, müssen Kunden die Möglichkeit bekommen, das Wissen anzuwenden, das der Markt anbietet. Brumberg ermöglicht Ihnen deshalb die praxisnahe Arbeit am Produkt, baut Kooperationen aus, prüft Marktentwicklungen und ist im ständigen Austausch mit seinen Partnern.





# 9

## Appendix





## Familienunternehmen mit innovativen Lichtlösungen.

Licht. Für Generationen.

Seit 1873 beschäftigt sich Brumberg mit Licht und Leuchten. Zu den ersten Produkten gehörten Petroleumlampen, die entwickelt und produziert wurden. Das familiengeführte Unternehmen in 5ter Generation entwickelt Leuchten für Lichtenwendungen und legt Wert auf Funktionsvielfalt, modernste Technik und Energieeffizienz - mit Fokus auf LED Produkten.

Brumberg folgt den Beleuchtungs- und Steuerungskonzepten verschiedener Gebäudetypen und Einsatzbereiche

### Wir entwickeln und liefern In- und Outdoor Leuchten für:

- Büro | Kommunikation
- Home | Living
- Bildung | Kultur
- Shop | Retail
- Spa | Wellness
- Hotellerie | Gastronomie

„Mit den Wünschen und Anforderungen unserer Kunden vor Augen finden wir die passenden Produkt- und Servicelösungen und begeistern in Zusammenarbeit und Ergebnis“, so Johannes und Benedikt Brumberg.

## 24 | 7 | 365.

Das Sauerland ist unsere Inspiration:

Der Wald war und ist für uns Menschen pure Faszination, zu jeder Jahres-, Tages- und Nachtzeit. In früher Jugend eher unbewusst, heute viel mehr. Der Wald ist für Brumberg die Inspiration für Vernetzung, der Ideengeber für Lichtszenen und der Antrieb für Produktentwicklungen. Ganz nah an den Erfahrungen aus der Natur, hat das Sauerländer Familienunternehmen Wissen um die elementaren Zusammenhänge des Lichtes für Mensch, Natur und Umwelt generiert. Aus spielerischem Entdecken von Feuer und Licht ist das professionelle Entwickeln und Herstellen von Leuchten für unterschiedliche Gebäudetypen, Anwendungen und Einsatzbereiche geworden. In einem Satz: Licht. Für Generationen.

Weitere Informationen finden Sie unter:

[www.brumberg.com](http://www.brumberg.com)

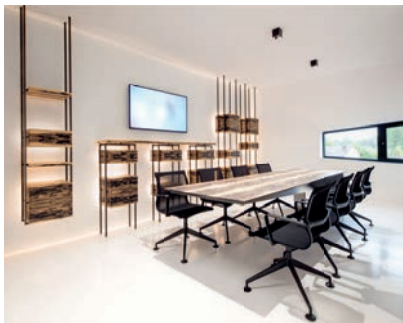

## Büro | Kommunikation

Brumberg entwickelt zeitgemäße Lichtlösungen, die das Wohlbefinden und die Motivation fördern. Die Leuchten schaffen mit hoher Lichtqualität die Voraussetzungen für die unterschiedlichen Sehaufgaben und haben dabei die Kosteneffizienz stets im Blick. Die Lichtkenner gestalten Lichtstimmungen, die sich über die variable Farbtemperatur wechselnden Aufgaben und persönlichen Präferenzen flexibel anpassen. Mit innovativer Technologie und intelligenten Steuerungssystemen lassen sich die Kosten für Strom und Wartung senken, während der Komfort steigt.



## Shop | Retail

Shops machen Marken erlebbar: Optimale Lichtqualität sorgt für eine einladende Grundbeleuchtung. Lebendige Lichtszenarien inszenieren die Waren und lassen Farbe, Form und Oberfläche maximal attraktiv wirken. Mit gezielt eingesetzter Beleuchtung leitet Brumberg die Kunden durch den Shop und zu den verschiedenen Verkaufszonen, Akzentbeleuchtung lenkt den Blick auf die Produkte, betont ihre Qualität und zeigt interessante Details. In angenehm beleuchteten Ruheazonen fühlen sich Mitarbeiter und Kunden gleichermaßen wohl. So wird effiziente Retailbeleuchtung zu einem Element der Verkaufsförderung.



## Home | Living

Leuchten von Brumberg passen sich den Lebensgewohnheiten der Nutzer jederzeit an, reagieren auf die Tageszeiten und erfüllen Aufgaben in den verschiedenen Wohnbereichen des Hauses. So ist im Eingangs- und Flurbereich Helligkeit für die Sicherheit unerlässlich. Auch Garderobe und Spiegel müssen ausreichend beleuchtet sein. Gleichzeitig gilt es, mit Lichtakzenten eine einladende Atmosphäre zu schaffen, die Bewohner und Gäste freundlich empfängt. Für das Wohnzimmer bietet Brumberg variable Lichtlösungen, die Aktivität am Tage fördern und das Ruhebedürfnis am Abend unterstützen.

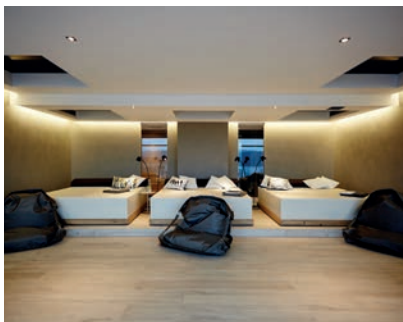

## Spa | Wellness

Moderne Bäder entwickeln sich mehr und mehr zur privaten Wellnessoase. Brumberg entwickelt mit Leidenschaft und Erfahrung Lichtkonzepte für Bäder, Wellnessbereiche und Outdoor-Pools. Zum breiten Sortiment gehören unterschiedliche Leuchten mit erhöhtem IP-Schutz (IP44 bis IP67). Ob starr oder schwenkbar, rund oder eckig, ob Spot, Decken-, Wand- oder Bodenleuchte – die einzelnen Produkte ergeben ein harmonisches Gesamtkonzept. Im Spa strahlen Brumberg Leuchten mit unterschiedlichsten Farbtemperaturen wohlthuende Wärme aus und wirken positiv auf Körper und Geist.



## Hotellerie | Gastronomie

Im Zuhause auf Zeit möchten Gäste zur Ruhe kommen und Komfort erleben. Hotels und Restaurants sind Begegnungsorte und Rückzugsräume in stilvollem Ambiente. Wer sich wohl fühlt, kommt gerne wieder. Für die unterschiedlichen Bereiche und Bedürfnisse bietet Brumberg optimale Lichtlösungen. Dominieren in der Lobby und an der Rezeption funktionale Leuchten mit starker Leuchtkraft, so schaffen angenehme Farbtemperaturen und Dimmeffekte eine behagliche Atmosphäre im Hotelzimmer. Licht auf den Verkehrswegen in Flur und Treppenhaus sorgt für Sicherheit und Orientierung. Immer mitgedacht bei allen Brumberg Lösungen: Höchste Energieeffizienz für nachhaltige Kostensenkung.



## Outdoor

Mehr Sicherheit und mehr Wertigkeit – diese Ansprüche erfüllt Outdoor-Licht. Beleuchtete Gärten, Wege und Zufahrten erweitern den Wohnbereich und schaffen ein harmonisches Gesamtbild. Sie geben Orientierung und sorgen für Behaglichkeit. Ungebetene Gäste werden ferngehalten. Als erfahrener Lichtpartner bietet Brumberg vielfältige Outdoor-Lichtlösungen. Die LED Leuchten inszenieren den Außenbereich energieeffizient und wirkungsvoll. Betriebssicherheit und Langlebigkeit zeugen von der hohen Produktqualität.

## Brumberg stellt die Weichen auf Erfolg.

Die digitale Vernetzung bestimmt heutzutage den Alltag – auch in Gebäuden. Durch das perfekte Zusammenspiel modernster Technik mit hochwertigem Design entsteht ein neuer gehobener Gebäudestandard. Die intelligenten, stufenlos regelbaren Lichtsysteme von Brumberg passen hervorragend in dieses Segment. Sie sind Teil der gewerkeübergreifenden Lösungen, die wir zusammen mit unseren Markenpartnern realisieren. In vielen Bereichen des Hauses – von der Haustechnik über die Haushaltsgeräte bis zur Unterhaltungselektronik – lassen sich Szenarien mit einem Tastendruck aktivieren, individuell anpassen und zum großen Teil über das Smartphone steuern. Im Smart Home steht nicht die Technik, sondern immer der Mensch mit seinen Bedürfnissen im Vordergrund. Die digitale Vernetzung bestimmt heutzutage den Alltag – auch in Gebäuden. Durch das perfekte Zusammenspiel modernster Technik mit hochwertigem Design entsteht ein neuer gehobener Gebäudestandard. Die intelligenten, stufenlos regelbaren Lichtsysteme von Brumberg passen hervorragend in dieses Segment. Sie sind Teil der gewerkeübergreifenden Lösungen, die wir zusammen mit unseren Markenpartnern realisieren. In vielen Bereichen des Hauses – von der Haustechnik über die Haushaltsgeräte bis zur Unterhaltungselektronik – lassen sich Szenarien mit einem Tastendruck aktivieren, individuell anpassen und zum großen Teil über das Smartphone steuern. Im Smart Home steht nicht die Technik, sondern immer der Mensch mit seinen Bedürfnissen im Vordergrund.



**FEELSMART.**

### Feelsmart

FEELSMART - Mit seinem intelligenten KNX-Planungstool vereinfacht Feelsmart die Umsetzung von Smart Home-Szenarien.

Bauherren, Architekten, Planer und Elektroinstallateure können die Feelsmart-Plattform für die Planung der Gebäudeautomation via KNX-Systemtechnik nutzen. Brumberg bringt in die Allianz u. a. das dynamische 4-Kanal-Lichtsystem vitaLED® sowie universell einsetzbare Weißlichtleuchten ein.

### Elektro Marken Starke Partner

Elektromarken. Starke Partner. - Die Initiative der 17 führenden Markenhersteller bündelt die verlässliche Kompetenz und bewährte Qualität der deutschen Elektrobranche. Dahinter steht ein umfassendes Spektrum an hochwertigen Produkten und Serviceleistungen für das Elektrohandwerk. Zu den Zielen der Initiative gehört es, Markenbewusstsein

**ELEKTRO  
MARKEN**  
STARKE PARTNER

in Elektrohandwerk und -großhandel sowie bei Elektroplanern und Architekten zu schärfen. Denn: Markenwerte wie Qualität, Verlässlichkeit, Leistung, Innovation, Design, Sicherheit und Service entscheiden über den Erfolg eines Projekts und die Kundenzufriedenheit.

## eNet

eNET - Die positiven Effekte professioneller Beleuchtungstechnik mit den Vorteilen intelligenter Gebäudesteuerung zu verbinden, steht im Zentrum der eNet-Allianz von Brumberg und den Markenherstellern Jung und Gira.

Produkt der Zusammenarbeit ist das bidirektionale Funk-System eNet, mit dem smarte Technologie zur Gebäudeautomation in Bestandsbauten integriert werden kann.

Im Rahmen der eNet-Allianz bietet Brumberg beispielsweise stimmungsvolle dim2warm-Lösungen und die 7 Watt LED-Strahler mit besonders flacher Einbautiefe an.



[www.enet-smarthome.com](http://www.enet-smarthome.com)

## ZVEH

ZVEH / ZVEI: - Als Mitglied und Premium-Markenpartner des Bundesinnungsverbands der elektro- und informationstechnischen Handwerke (ZVEH) und des Zentralverbands Elektrotechnik und Elektronikindustrie e.V. (ZVEI) stärkt Brumberg die Interessen seiner Partner.



## Connected Comfort

Die digitale Vernetzung bestimmt heutzutage den Alltag - auch in Gebäuden. Durch das perfekte Zusammenspiel modernster Technik mit hochwertigem Design entsteht ein neuer gehobener Gebäudestandard. Die intelligenten, stufenlos regelbaren Lichtsysteme von Brumberg passen hervorragend in dieses Segment. Sie sind Teil der gewerkeübergreifenden Lösungen, die wir zusammen mit unseren Markenpartnern realisieren.

 **connected comfort**  
premium smart living  
[www.connected-comfort.de](http://www.connected-comfort.de)

**Connected Comfort** - Führende Premium-Marken aus allen Bereichen haben sich unter dem Dach von Connected Comfort zusammengeschlossen, um gewerkeübergreifend mehr Intelligenz ins Haus zu bringen: Gira, Dornbracht, Revox, Miele, Vaillant, Loewe und Brumberg ermöglichen gemeinsam mit ihren lokalen Partnern einen Ausstattungsstandard für das Mehrwert-Wohnen auf höchstem Niveau. Connected Comfort bietet vernetzte Gebäudetechnik auf KNX-Basis als Komplettlösung aus einer Hand für besondere Ansprüche. Die Auswahl der Beleuchtungslösung ist dabei optimal auf das Objekt abgestimmt.

## Index

Art.-Nr.	Seite	Preis €	Art.-Nr.	Seite	Preis €	Art.-Nr.	Seite	Preis €	Art.-Nr.	Seite	Preis €
0063.02	66	19,30	10040173	250	279,00	10701173	248, 543	219,00	12065173	184	122,20
0063.07	66	18,30	10042173	250	279,00	10703173	248, 541	239,00	12068173	185	142,00
0063.08	66	18,30	10045173	256	179,90	10707173	247, 545	189,00	12070253	115, 138	27,00
0063.25	66	18,30	10045253	256	179,90	10720173	247, 546	239,00	12071023	115, 138	31,60
0063.60	72	27,70	10046173	256	199,90	10721173	247, 546	239,00	12071073	115, 138	30,90
0063.62	72	27,70	10046253	256	199,90	1180.22	100, 590	76,30	12071253	115, 138	31,60
0063.63	66	22,70	10048173	254	162,00	1181.22	101, 591	81,40	12072183	193	145,40
0063.64	66	22,70	10056173	257	128,70	12011173	210	99,00	12073183	193	150,70
0064.00	70	19,40	10057173	243	127,30	12013073	228, 316	119,00	12074183	192	173,10
0065.02	67	21,50	10058173	243	130,70	12013083	228, 316	119,00	12075183	192	177,60
0065.07	67	20,50	10073023	612	52,10	12019073	228, 316	135,00	12076173	185	162,60
0065.08	67	20,50	10075023	612	58,10	12019083	228, 316	135,00	12077173	185	138,80
0065.25	67	20,50	10077423	614	329,00	12022173	210	99,00	12078073	121	54,10
0065.63	67	24,90	10080173	252	165,00	12027153	122	53,40	12078253	121	55,30
0065.64	67	24,90	10082173	252	165,00	12035173	60, 132	96,10	12079023	115, 138	51,30
0066.00	71	24,60	10084173	252	199,00	12035174	60, 132	96,10	12079073	115, 138	39,90
0067.07	103	16,90	10088173	256	110,00	12035403	60, 132	96,10	12086173	44	127,50
0067.25	103	16,90	10088183	256	110,00	12035404	60, 132	96,10	12088003	164	119,00
0068.07	103	19,40	10090173	256	126,00	12035553	60, 132	96,10	12088004	164	119,00
0068.25	103	19,40	10090183	256	126,00	12035554	60, 132	96,10	12089003	164	129,00
0069.25	68	23,30	10093173	257	79,90	12035753	60, 132	96,10	12089004	164	129,00
0070.25	69	25,80	10093183	257	79,90	12035754	60, 132	96,10	12090073	123	34,90
0282.00	82	19,60	10095173	257	79,90	12035853	60, 132	96,10	12090083	123	34,90
0283.00	82	24,80	10095183	257	79,90	12035854	60,132	96,10	12090623	123	34,90
0289.00	117	32,80	10100733	261	69,90	12036173	60, 132	98,10	12093263	121	53,90
10009423	614	224,70	10120103	616	118,00	12036174	60, 132	98,10	12094263	116	29,90
10011223	241	137,30	10121103	616	175,00	12036403	60, 132	98,10	12095263	121	33,50
10012223	241	134,20	10128203	238	112,00	12036404	60, 132	98,10	12096173	213	129,00
10013103	619	253,70	10129203	238	134,20	12036553	60, 132	98,10	12096183	213	129,00
10013173	619	253,70	10140203	239	116,50	12036554	60, 132	98,10	12097173	212	79,90
10020173	254	222,00	10141203	239	116,50	12036753	60, 132	98,10	12097183	212	79,90
10030173	615	99,90	10154253	244	69,90	12036754	60, 132	98,10	12100173	212	79,90
10030183	615	99,90	10155253	244	82,20	12036853	60, 132	98,10	12100183	212	79,90
10030693	615	99,90	10156073	236	99,00	12036854	60, 132	98,10	12101733	192	88,50
10033103	619	273,00	10156083	236	99,00	12040173	181	209,80	12109023	118	37,70
10033173	619	273,00	10157073	236	99,00	12042173	181	198,90	12109153	118	37,70
10034173	615	106,90	10157083	236	99,00	12053173	115, 138	67,80	12110023	118	40,20
10034183	615	106,90	10158073	236	99,00	12059423	608	250,50	12110153	118	40,20
10034693	615	106,90	10158083	236	99,00	12060173	185	172,00	12111733	215	87,00
10035153	237	169,00	10159073	236	99,00	12060174	185	172,00	12112733	215	87,00
10036183	258, 617	99,00	10159083	236	99,00	12061073	184	201,60	12114733	58	79,90
10037183	259, 617	109,00	10165253	243	79,90	12062173	184	134,50	12116073	45	93,00
10039153	237	169,00	10166223	243	94,90	12063173	184	108,30	12116253	45	102,20

Art.-Nr.	Seite	Preis €	Art.-Nr.	Seite	Preis €	Art.-Nr.	Seite	Preis €	Art.-Nr.	Seite	Preis €
12117023	116	46,80	12221173	183	178,00	12270184	145	89,00	12321073	135	39,00
12118023	116	49,80	12226173	57	83,00	12273073	135	77,10	12321074	135	39,00
12127023	119	48,50	12227173	57	87,00	12276023	48, 575	54,00	12321253	135	45,00
12127153	119	48,50	12233253	109	265,00	12276153	48, 575	54,00	12321254	135	45,00
12128023	119	53,80	12234253	109	519,00	12276173	48, 575	48,00	12333683	195	327,00
12128153	119	53,80	12235423	153, 600	335,00	12277023	49, 131, 576	66,00	12333684	195	327,00
12129023	120	54,50	12236423	153, 600	659,00	12277153	49, 131, 576	66,00	12334683	195	449,00
12129153	120	54,50	12239173	52	45,20	12277173	49, 131, 576	59,90	12334684	195	449,00
12130023	120	59,80	12240173	52	51,80	12281073	40	143,60	12335683	195	819,00
12130153	120	59,80	12241173	52	59,70	12286023	48, 575	58,00	12335684	195	819,00
12138173	183	118,00	12242173	52	102,80	12286153	48, 575	58,00	12336263	197	289,00
12139173	183	106,00	12245073	186	74,90	12286173	48, 575	52,00	12336264	197	289,00
12164023	122	42,90	12246073	186	95,90	12287023	49, 131, 576	68,00	12337263	197	469,00
12164073	122	42,90	12249073	189	84,90	12287153	49, 131, 576	68,00	12337264	197	469,00
12164083	122	42,90	12250073	189	105,90	12287173	49, 131, 576	62,00	12338263	197	659,00
12164153	122	42,90	12251023	37	40,20	12291023	38	96,80	12338264	197	659,00
12171153	122	217,80	12251073	37	37,10	12291073	38	94,80	12341553	59	73,30
12201253	112, 136	42,00	12251253	37	37,10	12291153	38	102,80	12342553	59	114,70
12202253	112, 136	42,00	12251633	37	45,20	12292023	39	101,80	12343553	59	161,80
12203253	112, 136	42,00	12251643	37	45,20	12292073	39	99,80	12353023	128	65,00
12204253	112, 136	42,00	12252023	37	43,00	12292153	39	107,80	12353073	128	62,00
12210003	53	68,00	12252073	37	40,00	12293023	47, 574	51,50	12353253	128	64,80
12211003	53	84,00	12252253	37	40,00	12293153	47, 574	51,50	12353633	128	69,80
12212003	53	116,00	12252633	37	48,00	12293173	47, 574	47,20	12353643	128	69,80
12213003	53	133,00	12252643	37	48,00	12293643	47, 574	56,60	12355023	129	67,10
12215073	160	45,60	12261023	32	48,00	12295023	47, 574	55,10	12355073	129	64,10
12215074	160	45,60	12261073	32	47,00	12295153	47, 574	55,10	12355253	129	66,90
12215683	160	45,60	12261083	32	47,00	12295173	47, 574	50,80	12355633	129	71,90
12215684	160	45,60	12261253	32	51,00	12295643	47, 574	60,20	12355643	129	71,90
12216073	162	45,60	12261633	32	56,00	12313683	194	298,00	12361023	32	48,00
12216074	162	45,60	12261643	32	56,00	12313684	194	298,00	12361073	32	47,00
12216683	162	45,60	12262023	34	51,00	12314683	194	398,00	12361074	32	47,00
12216684	162	45,60	12262073	34	50,00	12314684	194	398,00	12361083	32	47,00
12217073	161	69,00	12262253	34	54,00	12315683	194	729,00	12361084	32	47,00
12217074	161	69,00	12262633	34	59,00	12315684	194	729,00	12361253	32	51,00
12217683	161	69,00	12262643	34	59,00	12316263	196	249,00	12361254	32	51,00
12217684	161	69,00	12266073	142	66,50	12316264	196	249,00	12361633	32	56,00
12218073	163	74,00	12266083	142	66,50	12317263	196	412,00	12361643	32	56,00
12218074	163	74,00	12267073	142	72,00	12317264	196	412,00	12362023	34	51,00
12218683	163	74,00	12267083	142	72,00	12318263	196	579,00	12362073	34	50,00
12218684	163	74,00	12270173	145	89,00	12318264	196	579,00	12362253	34	54,00
12219733	58	105,00	12270174	145	89,00	12321023	135	48,00	12362633	34	59,00
12220173	183	121,00	12270183	145	89,00	12321024	135	48,00	12362643	34	59,00

## Index

Art.-Nr.	Seite	Preis €	Art.-Nr.	Seite	Preis €	Art.-Nr.	Seite	Preis €	Art.-Nr.	Seite	Preis €
12366073	135	76,00	12445253	130	78,80	12530073	171	44,10	12717173	218, 544	279,00
12383173	43	39,90	12445633	130	81,00	12530074	171	44,10	12723173	216, 540	249,00
12383683	43	39,90	12445643	130	81,00	12531073	171	65,00	12823003	642	79,00
12384173	43	36,50	12446073	130	89,00	12531074	171	65,00	12843004	642	99,00
12384683	43	36,50	12446253	130	91,50	12533073	171	99,70	12920003	643	29,00
12385173	43	39,90	12461073	36	58,90	12533074	171	99,70	12920004	643	29,00
12385683	43	39,90	12461253	36	62,90	12537073	168	45,10	12920183	643	29,00
12391173	41	79,00	12462073	36	61,90	12537074	168	45,10	12920184	643	29,00
12392173	190	139,00	12462253	36	65,90	12538073	168	61,80	12920243	643	29,00
12393173	190	289,00	12463023	47, 574	61,00	12538074	168	61,80	12920244	643	29,00
12401073	40	77,80	12463153	47, 574	61,00	12539073	168	95,60	12920603	643	29,00
12406073	45	125,70	12463173	47, 574	56,50	12539074	168	95,60	12920604	643	29,00
12407073	54	89,00	12463643	47, 574	66,50	12603173	51	98,00	12923003	640	50,00
12408073	54	89,00	12465023	47, 574	64,60	12608173	51	98,00	12923004	640	50,00
12415173	54	48,30	12465153	47, 574	64,60	12613173	51	189,00	12924003	640	50,00
12417173	55	84,90	12465173	47, 574	60,10	12618173	51	189,00	12924004	640	50,00
12418173	55	84,90	12465643	47, 574	70,10	12630073	63, 141	56,20	12925003	640	34,00
12419173	55	171,80	12471253	109	198,00	12631073	65	69,90	12925004	640	34,00
12420173	55	171,80	12472253	109	389,00	12632073	64	69,90	12926003	640	34,00
12423074	166	88,00	12473423	153, 600	275,00	12633073	65	82,90	12941027	646	149,00
12424074	166	111,50	12474423	153, 600	539,00	12634073	64	82,90	12941030	646	149,00
12425074	166	146,50	12476023	48, 575	65,90	12635073	63	116,10	12941035	646	149,00
12426254	110	369,00	12476153	48, 575	65,90	12640073	63, 141	56,20	12941040	646	149,00
12427254	110	598,00	12476173	48, 575	59,60	12641073	65	69,90	12943027	646	149,00
12428424	154, 601	479,00	12486023	48, 575	70,80	12642073	64	69,90	12943030	646	149,00
12429424	154, 601	798,00	12486153	48, 575	70,80	12643073	65	82,90	12943035	646	149,00
12435074	160	55,00	12486173	48, 575	64,60	12644073	64	82,90	12943040	646	149,00
12435684	160	55,00	12491073	38	97,80	12645073	63	116,10	12945027	646	149,00
12436074	162	55,00	12491153	38	105,80	12660223	157, 604	279,00	12945030	646	149,00
12436684	162	55,00	12492073	39	102,80	12661223	157, 604	255,00	12945035	646	149,00
12437074	161	85,00	12492153	39	110,80	12662223	157, 604	345,00	12945040	646	149,00
12437684	161	85,00	12520073	169	43,20	12664223	157, 604	410,00	12953003	641	79,90
12438074	163	89,00	12520074	169	43,20	12670223	159, 606	279,00	12953004	641	79,90
12438684	163	89,00	12521073	169	62,90	12671223	159, 606	255,00	12954003	641	79,90
12443023	130	74,90	12521074	169	62,90	12672223	159, 606	360,00	12954004	641	79,90
12443073	130	73,90	12523073	169	97,50	12673223	159, 606	308,00	12963003	640	59,00
12443253	130	76,70	12523074	169	97,50	12678223	158, 605	329,00	12965003	641	89,00
12443633	130	78,90	12527073	167	45,10	12701173	217, 542	198,00	12974030	647	149,00
12443643	130	78,90	12527074	167	45,10	12703173	216, 541	229,00	12975030	647	149,00
12444073	130	87,00	12528073	167	61,80	12707173	218, 545	269,00	12976030	647	149,00
12444253	130	89,50	12528074	167	61,80	12708173	218, 547	198,00	12983003	642	89,00
12445023	130	77,00	12529073	167	89,60	12711173	217, 542	239,00	12984030	646	169,00
12445073	130	76,00	12529074	167	89,60	12713173	216, 540	239,00	12985030	646	169,00



Art.-Nr.	Seite	Preis €	Art.-Nr.	Seite	Preis €	Art.-Nr.	Seite	Preis €	Art.-Nr.	Seite	Preis €
12986030	646	169,00	13180053	88	67,70	13355153	75	74,50	15201004	370	98,00
13063073	72	77,70	13180073	88	62,00	13355683	75	71,90	15201005	370	98,00
13063253	72	77,70	13180083	88	64,20	13357073	104	93,20	15201006	370	98,00
13126173	57	73,00	13181023	89	65,60	13357253	104	93,20	15201007	370	98,00
13127173	57	77,00	13181033	89	72,80	13358073	105	187,50	15201008	370	98,00
13141023	84	70,60	13181073	89	63,50	13358253	105	187,50	15201009	370	98,00
13141033	84	75,90	13182023	96	71,20	13359073	106	287,30	15201024	370	98,00
13141053	84	73,40	13182073	96	68,40	13359253	106	287,30	15201027	370	98,00
13141073	84	68,10	13182153	96	76,80	13368073	143	82,00	15202003	372	175,00
13141153	84	75,90	13182223	97	90,40	13368153	143	85,20	15202004	372	175,00
13142023	85	72,40	13187253	70	69,40	13368683	143	82,00	15202005	372	175,00
13142033	85	77,20	13188253	71	74,60	13369073	143	84,10	15202024	372	175,00
13142053	85	75,00	13189023	74	75,20	13369153	143	87,30	15202027	372	175,00
13142073	85	71,60	13189153	74	75,20	13369683	143	84,10	15203001	418, 520	198,00
13142153	85	77,30	13197003	95	86,90	13382003	82	69,60	15203003	374	198,00
13143023	66	69,30	13197013	95	93,20	13383003	82	74,80	15203004	374	198,00
13143073	66	68,30	13197023	95	85,80	14011223	628	45,90	15203005	374	198,00
13143083	66	68,30	13197033	95	96,00	14027023	282	99,00	15203024	374	198,00
13143253	66	68,30	13197073	95	79,10	14028023	282	99,00	15203027	374	198,00
13143633	66	72,70	13273253	108	369,00	14035223	625	179,90	15205003	376	298,00
13143643	66	72,70	13274253	108	499,00	14036223	625	237,00	15205004	376	298,00
13144023	67	71,50	13275423	152, 599	429,00	14037223	625	149,90	15205005	376	298,00
13144073	67	70,50	13276423	152, 599	649,00	14050223	626	102,50	15205027	376	298,00
13144083	67	70,50	13303023	73	69,30	14051223	626	111,90	15206003	378	289,00
13144253	67	70,50	13303033	73	71,60	14052223	626	168,90	15206004	378	289,00
13144633	67	74,90	13303073	73	63,90	14053223	627	249,90	15206005	378	289,00
13144643	67	74,90	13304023	92	64,30	14054223	627	256,90	15206027	378	289,00
13145023	90	71,40	13304073	92	60,70	14114223	628	286,50	15215004	416	379,00
13145053	90	74,50	13304153	92	65,20	14116223	628	297,50	15221003	370	129,00
13145073	90	70,00	13305023	93	65,00	14125223	629	219,90	15221004	370	129,00
13145153	90	77,60	13305073	93	61,60	14125224	629	219,90	15221005	370	129,00
13145223	90	90,30	13305153	93	66,00	14126223	629	219,90	15221024	370	129,00
13147223	100, 590	126,30	13306423	147, 593	112,00	14126224	629	219,90	15221027	370	129,00
13148223	101, 591	131,40	13326023	80	76,40	14660223	633	305,00	15222003	372	198,00
13149023	146	79,50	13326073	80	74,90	14661223	633	281,00	15222004	372	198,00
13149073	146	76,60	13326153	80	83,70	14662223	633	371,00	15222005	372	198,00
13149253	146	78,30	13327023	81	77,70	14664223	633	436,00	15222024	372	198,00
13173253	108	169,00	13327073	81	76,20	14670223	632	305,00	15222027	372	198,00
13174253	108	339,00	13327153	81	85,10	14671223	632	281,00	15223001	418, 520	249,00
13175423	152, 599	245,00	13353073	75	70,90	14672223	632	386,00	15223003	374	249,00
13176423	152, 599	498,00	13353153	75	72,90	14673223	632	334,00	15223004	374	249,00
13180023	88	66,90	13353683	75	70,90	14678223	631	355,00	15223005	374	249,00
13180033	88	71,80	13355073	75	71,90	15201003	370	98,00	15223024	374	249,00

## Index

Art.-Nr.	Seite	Preis €	Art.-Nr.	Seite	Preis €	Art.-Nr.	Seite	Preis €	Art.-Nr.	Seite	Preis €
15223027	374	249,00	15311003	410	399,00	17225000	669	126,00	17683020	654	75,00
15225004	416	409,00	15311004	410	399,00	17226000	669	164,00	17723000	660	41,00
15271003	370	149,00	15311027	410	399,00	17502000	675	94,10	17723010	660	39,00
15271004	370	149,00	15312003	402	299,00	17511000	677, 678, 679	49,90	17723020	660	47,00
15271005	370	149,00	15314003	408	189,00	17518000	678	99,00	17746000	660	38,00
15271006	370	149,00	15314004	408	189,00	17528000	677	99,90	17746010	660	36,00
15271007	370	149,00	15314027	408	189,00	17613000	652	37,00	17746020	660	44,00
15271008	370	149,00	15315003	406	324,00	17613010	652	35,00	17748000	660	94,80
15271009	370	149,00	15315004	406	324,00	17613020	652	44,00	17748010	660	92,80
15271024	370	149,00	15315027	406	324,00	17621000	652	41,90	17748020	660	100,80
15271027	370	149,00	15321003	382	137,00	17621010	652	39,90	17767000	661	58,00
15272003	372	229,00	15321004	382	137,00	17621020	652	48,90	17767010	661	56,00
15272004	372	229,00	15321027	382	137,00	17640000	653	36,00	17767020	661	64,00
15272005	372	229,00	15322003	384	207,00	17640010	653	34,00	17771000	662	145,00
15272024	372	229,00	15322004	384	207,00	17640020	653	42,00	17771010	662	143,00
15272027	372	229,00	15322027	384	207,00	17643000	654	38,00	17771020	662	151,00
15273001	418, 520	279,00	15323003	386	257,00	17643010	654	36,00	17772000	662	179,00
15273003	374	279,00	15323004	386	257,00	17643020	654	44,00	17772010	662	177,00
15273004	374	279,00	15323027	386	257,00	17648000	654	94,80	17772020	662	185,00
15273005	374	279,00	15362003	402	329,00	17648010	654	92,80	17777000	661	74,00
15273024	374	279,00	15717000	474	2,15	17648020	654	100,80	17777010	661	72,00
15273027	374	279,00	15718000	474	3,45	17652000	653	36,50	17783000	661	69,00
15275004	416	439,00	15719000	474	1,95	17652020	653	43,50	17783010	661	67,00
15282003	372	249,00	15720000	475	9,90	17657000	654	58,00	17783020	661	75,00
15282004	372	249,00	15721000	475	9,90	17657010	654	56,00	17788000	661	76,00
15283003	374	299,00	15725000	474	2,60	17662000	652	21,90	17788010	661	74,00
15283004	374	299,00	15726000	475	3,00	17662010	652	19,90	17788020	661	82,00
15291003	412	79,00	15728000	474	3,90	17662020	652	28,90	17823010	658	39,00
15291004	412	79,00	15729000	475	4,30	17663000	653	26,90	17824010	658	72,00
15292003	414	119,00	15731000	474	2,15	17663010	653	24,90	17826010	658	74,00
15292004	414	119,00	15732000	475	2,35	17663020	653	33,90	17829010	658	92,80
15301003	382	106,00	15891260	413, 415	69,90	17664000	653	37,00	17830010	664	59,00
15301004	382	106,00	17106000	667	46,90	17664010	653	35,00	17833010	664	39,00
15301027	382	106,00	17107000	667	10,90	17664020	653	44,00	17834010	664	72,00
15302003	384	189,00	17108000	667	7,90	17666000	652	28,60	17836010	664	74,00
15302004	384	189,00	17110000	667	76,10	17671000	655	145,00	18101001	512, 645	125,70
15302027	384	189,00	17121000	666	106,00	17671010	655	143,00	18112221	148, 515, 594	178,40
15303003	386	217,00	17122000	666	126,00	17671020	655	151,00	18113221	150, 515, 596	180,60
15303004	386	217,00	17206000	668	50,70	17672000	655	179,00	18126221	241, 518	136,30
15303027	386	217,00	17207000	668	58,00	17672010	655	177,00	18127221	241, 518	135,70
15304003	388	306,00	17214000	668	25,10	17672020	655	185,00	18140171	239, 518	133,20
15304004	388	306,00	17223000	668	104,00	17683000	654	69,00	18140201	239, 518	138,40
15304027	388	306,00	17224000	669	116,00	17683010	654	67,00	18141171	239, 518	133,20

Art.-Nr.	Seite	Preis €	Art.-Nr.	Seite	Preis €	Art.-Nr.	Seite	Preis €	Art.-Nr.	Seite	Preis €
18141201	239, 518	138,40	18304070	502	305,20	18445072	490	183,00	18903000	505	4,90
18145021	91, 514	147,00	18304080	502	305,20	18445152	490	195,00	18904000	505	15,30
18145051	91, 514	150,10	18304220	502	336,90	18446022	490	192,00	18905000	505	26,40
18145071	91, 514	145,70	18304250	502	336,90	18446072	490	185,00	18906000	505	26,40
18145151	91, 514	153,20	18305070	502	263,00	18446152	490	191,00	1891.02	94	22,90
18145221	91, 514	166,00	18305080	502	263,00	18447252	489	189,00	1891.03	94	30,10
18151000	670	389,00	18305220	502	294,60	18448252	489	191,00	1891.07	94	21,60
18152000	670	115,00	18305250	502	294,60	18449072	491	201,00	1891.08	94	21,70
18153000	670	99,00	18306070	503	252,40	18449152	491	205,00	1891.35	94	30,40
18154000	670	98,00	18306080	503	252,40	18449682	491	201,00	1892.02	94	23,60
18155000	670	119,00	18306220	503	284,10	18450072	491	204,00	1892.03	94	30,80
18156000	675	219,00	18306250	503	284,10	18450152	491	207,00	1892.07	94	22,50
18157000	672	98,00	18307070	503	368,60	18450682	491	204,00	1892.08	94	22,90
18161000	671	389,00	18307080	503	368,60	18451072	487	189,00	1892.35	94	30,80
18162000	671	115,00	18307220	503	379,10	18451152	487	191,00	1925.02	90	21,40
18164000	671	98,00	18307250	503	379,10	18451682	487	189,00	1925.05	90	24,50
18165000	671	119,00	18309000	504	38,10	18452072	487	191,00	1925.07	90	20,00
18192000	681	129,00	18310000	504	315,70	18452152	487	195,00	1925.15	90	27,60
18194070	685	139,00	18312000	500	263,00	18452682	487	191,00	1925.22	90	40,30
18194080	685	139,00	18313000	505	29,50	18453072	491	222,00	1925.42	91	46,60
18195000	681	69,00	18314000	501	315,70	18453222	491	222,00	19301003	392	187,00
18196000	685	149,00	18347252	494	598,00	18454072	491	225,00	19301004	392	187,00
18197000	684	135,00	18348252	494	898,00	18454222	491	225,00	19301027	392	187,00
18198000	683	119,00	18349422	494	689,00	18455002	489	189,00	19301303	392	998,00
18199000	682	109,00	18350422	494	1.069,00	18456002	489	195,00	19301304	392	998,00
18200000	684	89,00	18351252	111, 510	398,00	18460172	493	369,00	19301327	392	998,00
18201000	683	89,00	18352252	111, 510	749,00	18460182	493	369,00	19302003	394	199,00
18202000	682	79,00	18353422	155, 510	539,00	18460682	493	369,00	19302004	394	199,00
18207000	673	98,00	18354422	510, 602	989,00	18463152	493	389,00	19302027	394	199,00
18215071	160, 517	55,00	18361251	110, 516	419,00	18463172	493	389,00	19302203	394	699,00
18215681	160, 517	55,00	18362251	110, 516	689,00	18496002	492, 647	339,00	19302204	394	699,00
18216071	162, 517	55,00	18363421	154, 516, 601	498,00	18498002	486, 645	159,00	19302227	394	699,00
18216681	162, 517	55,00	18364421	154, 516, 601	829,00	18503002	420	427,60	19303003	396	308,00
18217071	161, 517	85,00	18438002	508, 645	99,00	18523002	420	492,00	19303004	396	308,00
18217681	161, 517	85,00	18440172	487	235,00	18573002	420	512,00	19303027	396	308,00
18218071	163, 517	89,00	18441172	487	239,00	18900000	505	14,40	19303103	396	549,00
18218681	163, 517	89,00	18442072	488	187,00	1890.02	94	22,30	19303104	396	549,00
18220000	680	55,00	18442252	488	187,00	1890.03	94	29,50	19303127	396	549,00
18223000	680	109,00	18443072	488	189,00	1890.07	94	19,80	19304003	398	218,00
18233000	679	99,00	18443252	488	189,00	1890.08	94	20,50	19304004	398	218,00
18300000	499	400,20	18444072	488	195,00	1890.35	94	29,70	19304027	398	218,00
18301000	499	187,50	18444252	488	195,00	18901000	505	17,50	19304103	398	399,00
18302000	500	146,80	18445022	490	185,00	18902000	505	11,60	19304104	398	399,00

## Index

Art.-Nr.	Seite	Preis €	Art.-Nr.	Seite	Preis €	Art.-Nr.	Seite	Preis €	Art.-Nr.	Seite	Preis €
19304127	398	399,00	1996.15	96	26,80	2067.01	95	43,20	26004070	148, 594	52,80
1963.02	84	20,60	1996.22	97	40,40	2067.02	95	35,80	26004220	148, 594	52,80
1963.03	84	25,90	2000.02	89	15,60	2067.03	95	46,00	26005070	150, 596	54,90
1963.05	84	23,40	2000.03	89	22,80	2067.07	95	29,10	26005220	150, 596	54,90
1963.07	84	18,10	2000.07	89	13,50	2103.02	103	11,10	3092.07	125	79,60
1963.15	84	25,90	20001070	104	43,20	2103.03	103	14,50	3093.02	124	73,10
1964.02	85	22,40	20001250	104	43,20	2103.05	103	12,70	3093.07	124	69,20
1964.03	85	27,20	20002070	105	87,50	2103.07	103	9,80	3093.15	124	79,50
1964.05	85	25,00	20002250	105	87,50	2110.02	80	26,40	3094.07	125	170,10
1964.07	85	21,60	20003070	106	137,30	2110.07	80	24,90	3096.02	124	61,60
1964.15	85	27,30	20003250	106	137,30	2110.15	80	33,70	3096.07	124	58,80
19681003	424	998,00	20004070	107	129,80	2111.02	81	27,70	3101	629	90,20
19681004	424	998,00	20004250	107	129,80	2111.07	81	26,20	3105	629	84,80
19681027	424	998,00	20005070	107	248,00	2111.15	81	35,10	3177	614	241,20
19681103	424	199,00	20005250	107	248,00	2117.02	102	9,90	33353023	128	86,90
19681104	424	199,00	2017.02	102	10,90	2117.03	102	12,10	33353073	128	83,90
19681127	424	199,00	2017.03	102	15,60	2117.07	102	8,70	33353253	128	86,70
19682003	426	998,00	2017.07	102	9,60	2169.02	73	19,30	33353633	128	91,70
19682004	426	998,00	2030.02	116	8,20	2169.03	73	21,60	33353643	128	91,70
19682027	426	998,00	2030.03	116	10,30	2169.07	73	13,90	33355023	129	89,00
19682103	426	199,00	2030.05	116	8,90	2190.07	102	21,60	33355073	129	86,00
19682104	426	199,00	2030.07	116	7,60	2190.20	102	21,60	33355253	129	88,80
19682127	426	199,00	2034.02	88	16,90	2190.22	102	19,40	33355633	129	93,80
19683003	428	649,00	2034.03	88	21,80	2191.07	98	24,20	33355643	129	93,80
19683004	428	649,00	2034.05	88	17,70	2191.20	98	24,20	33406073	45	162,70
19683027	428	649,00	2034.07	88	12,00	2191.22	98	22,10	35001420	614	204,60
19683103	428	129,00	2034.08	88	14,20	2264.22	145	29,50	3506	666	49,40
19683104	428	129,00	20353070	75	20,90	2295.02	92	14,30	3559	283	69,50
19683127	428	129,00	20353150	75	22,90	2295.07	92	10,70	36004070	148, 594	63,20
19684003	430	689,00	20353680	75	20,90	2295.15	92	15,20	36004220	148, 594	63,20
19684004	430	689,00	20355070	75	21,90	2296.02	93	15,00	36005070	150, 596	65,40
19684027	430	689,00	20355150	75	24,50	2296.07	93	11,60	36005220	150, 596	65,40
19684103	430	139,00	20355680	75	21,90	2296.15	93	16,00	36141020	84	31,10
19684104	430	139,00	20368070	143	32,00	2315.22	608	184,80	36141030	84	36,30
19684127	430	139,00	20368150	143	35,20	2339.42	147, 593	62,00	36141050	84	33,80
19685003	432	299,00	20368680	143	32,00	2358.00	123	10,90	36141070	84	28,50
19685004	432	299,00	20369070	143	34,10	2358.02	123	10,30	36141150	84	36,30
19685027	432	299,00	20369150	143	37,30	2358.07	123	8,20	36142020	85	32,80
19686003	434	399,00	20369680	143	34,10	2358.15	123	10,90	36142030	85	37,60
19686004	434	399,00	2062.02	146	29,50	24002020	74	25,20	36142050	85	35,40
19686027	434	399,00	2062.07	146	26,60	24002150	74	25,20	36142070	85	32,00
1996.02	96	21,20	2062.25	146	28,30	2455.02	123	13,50	36142150	85	37,70
1996.07	96	18,40	2067.00	95	36,90	2455.26	123	13,20	36143020	66	29,10

Art.-Nr.	Seite	Preis €	Art.-Nr.	Seite	Preis €	Art.-Nr.	Seite	Preis €	Art.-Nr.	Seite	Preis €
36143070	66	28,10	36309250	68	33,70	38180073	88	83,90	38309253	68	95,20
36143080	66	28,10	36310250	69	36,20	38180083	88	86,10	38310253	69	97,70
36143250	66	28,10	3701	245	8,70	38181023	89	87,50	38323253	83	111,80
36143630	66	32,80	3702	245	8,70	38181033	89	94,70	38324253	83	208,60
36143640	66	32,80	3711	283	11,30	38181073	89	85,40	38326023	80	98,30
36144020	67	31,90	3712	283	10,10	38182023	96	93,10	38326073	80	96,80
36144070	67	30,90	3714	283	9,10	38182073	96	90,30	38326153	80	105,60
36144080	67	30,90	3715	283	9,10	38182153	96	98,70	38327023	81	99,60
36144250	67	30,90	38141023	84	92,50	38182223	97	112,30	38327073	81	98,10
36144630	67	35,00	38141033	84	97,80	38187253	70	91,30	38327153	81	107,00
36144640	67	35,00	38141053	84	95,30	38188253	71	96,50	3835	656	3,40
36145020	90	31,80	38141073	84	90,00	38189023	74	97,10	38357073	104	115,10
36145050	90	34,90	38141153	84	97,80	38189153	74	97,10	38357253	104	115,10
36145070	90	30,40	38142023	85	94,30	38197003	95	108,80	38358073	105	229,40
36145150	90	38,00	38142033	85	99,10	38197013	95	115,10	38358253	105	229,40
36145220	90	50,70	38142053	85	96,90	38197023	95	107,70	38359073	106	329,20
36147220	100, 590	86,70	38142073	85	93,50	38197033	95	117,90	38359253	106	329,20
36148220	101, 591	91,80	38142153	85	99,20	38197073	95	101,00	3836	656	4,30
36149020	146	39,90	38143023	66	91,20	38261023	33	69,90	38361023	33	69,90
36149070	146	37,00	38143073	66	90,20	38261073	33	68,90	38361073	33	68,90
36149250	146	38,70	38143083	66	90,20	38261083	33	68,90	38361074	33	68,90
36180020	88	27,30	38143253	66	90,20	38261253	33	72,90	38361083	33	68,90
36180030	88	32,20	38143633	66	94,60	38261633	33	77,90	38361084	33	68,90
36180050	88	28,10	38143643	66	94,60	38261643	33	77,90	38361253	33	72,90
36180070	88	22,40	38144023	67	93,40	38262023	35	72,90	38361254	33	72,90
36180080	88	24,60	38144073	67	92,40	38262073	35	71,90	38361633	33	77,90
36181020	89	26,00	38144083	67	92,40	38262253	35	75,90	38361643	33	77,90
36181030	89	33,20	38144253	67	92,40	38262633	35	80,90	38363023	76	42,90
36181070	89	23,90	38144633	67	96,80	38262643	35	80,90	38363073	76	39,90
36187250	70	29,80	38144643	67	96,80	38266073	142	88,40	38363153	76	42,90
36188250	71	35,00	38145023	90	93,30	38266083	142	88,40	38364023	35	72,90
36189020	74	35,60	38145053	90	96,40	38267073	142	93,90	38364073	35	71,90
36189150	74	35,60	38145073	90	91,90	38267083	142	93,90	38364253	35	75,90
36303020	73	29,70	38145153	90	99,50	38303023	73	91,20	38364633	35	80,90
36303030	73	32,00	38145223	90	112,20	38303033	73	93,50	38364643	35	80,90
36303070	73	24,30	38147223	100, 590	148,20	38303073	73	85,80	38365023	77	44,90
36304020	92	24,70	38148223	101, 591	153,30	38304023	92	86,20	38365073	77	40,90
36304070	92	21,10	38149023	146	101,40	38304073	92	82,60	38365153	77	44,90
36304150	92	25,60	38149073	146	98,50	38304153	92	87,10	38368023	79	72,90
36305020	93	25,40	38149253	146	100,20	38305023	93	86,90	38368073	79	69,90
36305070	93	22,00	38180023	88	88,80	38305073	93	83,50	38368153	79	72,90
36305150	93	26,40	38180033	88	93,70	38305153	93	87,90	38369073	99	42,90
36306420	147, 593	72,40	38180053	88	89,60	38306423	147, 593	133,90	38369223	99	45,90

## Index

Art.-Nr.	Seite	Preis €	Art.-Nr.	Seite	Preis €	Art.-Nr.	Seite	Preis €	Art.-Nr.	Seite	Preis €
3837	656	5,00	39361073	33	73,90	40368073	79	79,90	53017020	460	58,60
38370073	121	29,90	39361074	33	73,90	40368153	79	82,90	53018020	460	65,30
38370153	121	31,90	39361083	33	73,90	40369073	99	52,90	53019080	463	14,00
38375423	149, 595	77,90	39361084	33	73,90	40369223	99	55,90	53020000	464	3,80
38376423	151, 597	79,90	39361253	33	77,90	40375423	149, 595	87,90	53021000	464	10,30
3838	663	3,70	39361254	33	77,90	40376423	151, 597	89,90	53022260	464	59,90
3839	663	4,30	39361633	33	82,90	43003020	127	80,90	53023000	467	3,60
3840	663	5,20	39361643	33	82,90	43003070	127	79,90	53026000	471	2,00
3900W	282	68,40	39363023	76	44,90	43003250	127	79,90	53030000	439, 448, 468	13,50
3900WW	282	68,40	39363073	76	41,90	43003640	127	84,90	53031000	468	6,40
3901W	282	68,40	39363153	76	44,90	43004020	127	83,10	53032000	448	52,70
3901WW	282	68,40	39364023	35	77,90	43004070	127	82,10	53034000	439, 442, 451	5,60
39116073	45	130,00	39364073	35	76,90	43004250	127	82,10	53051070	438	19,20
39116253	45	139,20	39364253	35	80,90	43004640	127	87,10	53051260	438	18,00
39261023	33	74,90	39364633	35	85,90	48201084	531	505,80	53052260	440	2,40
39261073	33	73,90	39364643	35	85,90	48202081	531	668,50	53053260	440	2,40
39261083	33	73,90	39365023	77	46,90	48210004	527	785,50	53055070	441	19,80
39261253	33	77,90	39365073	77	42,90	48211003	527	284,10	53055080	441	19,80
39261633	33	82,90	39365153	77	46,90	48211005	527	284,10	53055260	441	19,20
39261643	33	82,90	39368023	79	74,90	48221001	522, 528	1.028,00	53056070	444, 450, 453	3,90
39262023	35	77,90	39368073	79	71,90	48222001	523, 529	319,00	53057070	444	3,20
39262073	35	76,90	39368153	79	74,90	48224001	523, 529	419,00	53057080	444	3,20
39262253	35	80,90	39369073	99	44,90	48290000	536	20,60	53057260	444	3,20
39262633	35	85,90	39369223	99	47,90	512761	103	55,20	53058070	444	2,10
39262643	35	85,90	39373023	87	67,90	512771	103	59,20	53058080	444	2,10
39281073	40	207,50	39373073	87	64,90	512811	83	39,90	53058260	444	2,10
39291023	38	133,80	39373153	87	67,90	512812	83	66,70	53059070	444	25,70
39291073	38	131,80	39374023	87	69,90	53001000	438, 440	3,00	53059080	444	25,70
39291153	38	139,80	39374073	87	67,90	53002000	447	9,80	53059260	444	25,70
39292023	39	138,80	39374153	87	69,90	53003000	441, 450, 458	3,80	53061070	447	18,60
39292073	39	136,80	39375423	149, 595	79,90	53004000	441, 450, 458	3,00	53061260	447	17,90
39292153	39	144,80	39376423	151, 597	81,90	53005000	438, 447, 456	3,10	53062260	449	2,60
39353023	128	91,90	39461073	36	85,80	53006000	445	35,90	53065070	450	19,60
39353073	128	88,90	39461253	36	89,80	53007000	444	8,80	53065080	450	19,60
39353253	128	91,70	39462073	36	88,80	53008000	447	4,70	53065260	450	19,00
39353633	128	96,70	39462253	36	92,80	53009000	449	9,50	53066070	452	3,90
39353643	128	96,70	40363023	76	52,90	53010000	452	4,90	53066080	452	3,90
39355023	129	94,00	40363073	76	49,90	53011000	452	16,20	53066260	452	3,90
39355073	129	91,00	40363153	76	52,90	53012000	452	14,40	53067260	440	17,50
39355253	129	93,80	40365023	77	54,90	53013000	452	12,10	53068260	448	45,20
39355633	129	98,80	40365073	77	50,90	53014000	457	3,30	53069070	452	25,50
39355643	129	98,80	40365153	77	54,90	53015260	460	5,20	53069080	452	25,50
39361023	33	74,90	40368023	79	82,90	53016020	460	43,50	53069260	452	23,10

Art.-Nr.	Seite	Preis €	Art.-Nr.	Seite	Preis €	Art.-Nr.	Seite	Preis €	Art.-Nr.	Seite	Preis €
53070070	456	2,60	532600	695	5,10	53653260	450	25,30	53902260	472	46,20
53070260	456	2,60	53268000	425	17,50	53654070	452	38,70	53911070	473	38,60
53071070	456	18,80	53269000	427	17,50	53654080	452	38,70	53911080	473	38,60
53071260	456	18,20	53270000	429	19,00	53654260	452	34,50	53911260	473	30,50
53072260	457	3,50	53271000	431	19,00	53655070	454	65,00	53912070	473	68,10
53073070	458	2,70	53400000	438,440,447	14,00	53656070	455	73,00	53912080	473	68,10
53073080	458	2,70	53400070	438,440,447	14,00	53657260	451	24,70	53912260	473	52,00
53073260	458	2,70	53401070	449	37,80	536600	686	3,70	53921070	472	39,90
53074260	460	2,70	53402000	441,444,450	17,00	53680260	425,427,429	17,90	53921080	472	39,90
53075260	468	30,40	53402070	441,444,450	17,00	53681000	427,429	27,90	53921260	472	34,90
53076260	463	8,30	53403070	460	17,40	53681260	427	17,90	53922070	472	68,90
53077260	463	14,50	53404000	454,455	24,90	53682260	427	19,90	53922080	472	68,90
53078070	464	2,80	53404070	454,455	24,90	53683260	429	16,90	53922260	472	58,90
53078260	464	2,80	53431070	440,457,464	20,80	53684260	431	19,90	5397	80,81	8,30
53079070	467	3,50	53432070	444,450,452	41,40	53685000	427,429	58,90	58100020	279,357	428,70
53079260	467	3,50	53440000	439,442,448	27,90	53685260	427,429,431	16,90	58106020	276,354	282,90
53080070	467	3,50	53440070	439,442,448	27,90	53689000	427,429	24,90	58107020	276,354	262,10
53080260	467	3,50	53440080	439,442,448	41,90	53700070	456	34,20	58111020	268,346	328,70
53081070	467	48,00	534600	695	1,00	53700260	456	26,50	58112020	268,346	237,10
53081260	467	37,80	534700	695	1,00	53701260	457	20,80	58120150	279,357	536,90
53082070	467	23,70	535500	687	5,10	53702070	458	46,50	58126150	276,354	453,60
53082260	467	22,90	535800	686	10,50	53702080	458	46,50	58131150	269,347	374,50
53083260	471	2,60	535900	686	10,50	53702260	458	31,60	58132150	269,347	399,50
53084070	458	23,00	53600070	438	28,20	53703260	459	29,40	58140080	279,357	445,30
53084080	458	23,00	53600260	438	22,60	53750260	460	19,00	58146080	276,354	378,70
53084260	458	22,40	53601260	440	22,30	53751260	468	60,90	58151080	267,345	320,40
53085260	459	21,40	53602070	441	34,80	53752260	463	78,40	58152080	267,345	345,40
53086070	442	13,80	53602080	441	34,80	53753070	464	21,30	58153080	267,345	374,50
53087260	439	21,40	53602260	441	25,20	53753260	464	18,30	58154080	267,345	428,70
53088260	451	21,40	53603070	444	48,90	53754070	467	56,30	58160150	279,357	470,30
53091070	454	3,60	53603080	444	48,90	53754260	467	46,50	58166150	277,355	220,40
53092070	455	4,60	53603260	444	31,50	53755260	469	33,70	58167150	277,355	203,70
53110070	438	1,40	53604260	442	22,50	53756070	445,470	21,60	58171150	266,344	303,70
53110260	438	1,40	53605260	439	33,30	53756080	445,470	21,60	58172150	266,355	241,20
53114070	441	1,60	536100	687	12,00	53756260	445,470	16,20	58173150	266,344	462,00
53114080	441	1,60	536400	686	3,70	53757260	471	31,90	58191000	201,333	328,70
53114260	441	1,60	536500	687	7,60	5387	80,81	5,60	58192003	201,333	510,10
53161070	447	1,40	53650260	448	68,30	5388	80,81	8,90	58193000	201,333	520,30
53161260	447	1,40	53651070	447	29,50	53901070	472	33,70	58194003	201,333	737,80
53164070	450	1,60	53651260	447	22,00	53901080	472	33,70	58211000	202,334	245,40
53164080	450	1,60	53652260	449	31,50	53901260	472	27,70	58212003	202,334	417,30
53164260	450	1,60	53653070	450	36,50	53902070	472	58,20	58213000	203,335	312,00
532500	695	1,30	53653080	450	36,50	53902080	472	58,20	58214003	203,335	526,90

## Index

Art.-Nr.	Seite	Preis €	Art.-Nr.	Seite	Preis €	Art.-Nr.	Seite	Preis €	Art.-Nr.	Seite	Preis €
58215000	203, 335	428,70	60007103	637	249,00	73440000	439,442, 448	1,80	73756080	470	1,40
58216003	203, 335	695,60	60017173	621	161,90	73440070	439,442, 448	1,80	73756260	470	1,10
58231000	204, 336	224,60	60017183	621	161,90	73440080	439,442, 448	2,70	73757260	471	2,00
58233000	205, 337	257,90	60018173	621	190,30	73600070	438	1,80	73991000	438 - 471	5,10
58235000	205, 337	295,40	60018183	621	190,30	73600260	438	1,50	73992000	438 - 471	4,70
58237000	205, 337	370,30	60025183	619	149,00	73601260	440	1,40	75201003	370	2,35
58239000	205, 337	474,50	60026183	619	149,00	73602070	441	2,20	75201004	370	2,35
58250000	206, 338	203,70	60037173	621	149,00	73602080	441	2,20	75201005	370	2,35
58252000	207, 339	237,10	60037183	621	149,00	73602260	441	1,60	75201006	370	2,35
58254000	207, 339	270,40	60038173	621	210,60	73603070	444	3,10	75201007	370	2,35
58256000	207, 339	349,50	60038183	621	210,60	73603080	444	3,10	75201008	370	2,35
58258000	207, 339	437,00	60103223	634	176,60	73603260	444	2,00	75201009	370	2,35
58260150	208, 340	249,60	60104183	634	248,80	73604260	442	1,40	75201024	370	2,35
58262150	208, 340	270,40	60105643	634	139,90	73605260	439	2,10	75201027	370	2,35
58264150	208, 340	416,20	60107183	608, 615	159,90	73650260	448	4,30	75202003	372	2,10
58266150	208, 340	478,60	60108183	608, 615	167,90	73651070	447	1,90	75202004	372	2,10
58268150	209, 341	578,60	60109643	634	99,00	73651260	447	1,40	75202005	372	2,10
58271000	199, 264, 342	78,80	60110103	618	219,00	73652260	449	2,00	75202024	372	2,10
58272003	199, 264, 342	248,50	60111103	636	199,00	73653070	450	2,30	75202027	372	2,10
58273000	199, 264, 342	103,80	60112103	636	339,00	73653080	450	2,30	75203001	418, 520	4,75
58274003	199, 264, 342	286,50	60113183	635	195,00	73653260	450	1,60	75203003	374	4,75
58275000	199, 264, 342	162,10	60115103	607	186,90	73654260	452	2,20	75203004	374	4,75
58276003	199, 264, 342	391,90	60116103	607	309,90	73654070	452	2,50	75203005	374	4,75
58277000	199, 264, 342	220,40	60120103	636	249,00	73654080	452	2,50	75203020	404	2,20
58278003	199, 264, 342	518,50	60205183	613	179,90	73655070	454	3,90	75203024	404	2,20
58279000	199, 264, 342	345,40	60206183	613	179,90	73656070	455	4,40	75203027	374	4,75
58280003	199, 264, 342	628,20	60207183	613	129,90	73657260	451	1,60	75203028	404	2,20
58291000	200, 264, 343	120,40	60208183	613	159,90	73700070	456	2,20	75203030	404	2,20
58292003	200, 264, 343	290,70	60210183	612	137,90	73700260	456	1,70	75203038	404	2,20
58293000	200, 264, 343	162,10	60211183	612	184,90	73701260	457	1,30	75203040	404	2,20
58294003	200, 264, 343	332,90	73077260	463	0,90	73702070	458	2,90	75203124	374	4,75
58295000	200, 264, 343	220,40	73081070	467	3,00	73702080	458	2,90	75205003	376	1,80
58296003	200, 264, 343	442,60	73081260	467	2,40	73702260	458	2,00	75205004	376	1,80
58297000	200, 264, 343	345,40	73400000	438, 440, 447	0,90	73703260	459	1,90	75205005	376	1,80
58298003	200, 264, 343	619,70	73400070	438, 440, 447	0,90	73750260	460	2,20	75205027	376	1,80
58301003	270, 350	749,00	73401070	449	2,40	73751260	468	3,80	75206003	378	3,50
58302003	270, 350	949,00	73402000	441, 444, 450	1,10	73752260	463	5,00	75206004	378	3,50
58311003	270, 350	579,00	73402070	441, 444, 450	1,10	73753070	464	1,40	75206005	378	3,50
58312003	270, 350	649,00	73403070	460	1,10	73753260	464	1,20	75206027	378	3,50
58321003	273, 353	739,00	73404000	454, 455	1,60	73754070	467	3,60	75215004	416	4,55
58322003	273, 353	849,00	73404070	454, 455	1,60	73754260	467	2,90	75221003	370	3,10
58323003	273, 553	898,00	73431070	440, 457, 464	1,30	73755260	469	2,10	75221004	370	3,10
60006103	637	199,00	73432070	444, 450, 452	2,60	73756070	470	1,40	75221005	370	3,10



Art.-Nr.	Seite	Preis €	Art.-Nr.	Seite	Preis €	Art.-Nr.	Seite	Preis €	Art.-Nr.	Seite	Preis €
75221024	370	3,10	75303027	386	5,10	77011263	287	319,00	81009020	692	68,90
75221027	370	3,10	75304003	388	1,80	77011264	287	319,00	81009070	692	31,90
75222003	372	2,40	75304004	388	1,80	77012263	287	369,00	81009080	692	31,90
75222004	372	2,40	75304027	388	1,80	77012264	287	369,00	81009150	692	67,50
75222005	372	2,40	75311003	410	1,30	77101694	289	319,00	81012000	195	139,00
75222024	372	2,40	75311004	410	1,30	77102694	289	249,00	81013000	197	179,00
75222027	372	2,40	75311027	410	1,30	77111263	289	298,00	81014020	693	59,50
75223001	418, 520	6,00	75312003	402	6,90	77111264	289	298,00	81014070	693	28,90
75223003	374	6,00	75314003	408	2,20	77112263	289	349,00	81014080	693	28,90
75223004	374	6,00	75314004	408	2,20	77112264	289	349,00	81014150	693	58,50
75223005	374	6,00	75314027	408	2,20	77201694	290	398,00	81015020	693	68,90
75223024	374	6,00	75315003	406	7,60	77202694	290	298,00	81015070	693	31,90
75223027	374	6,00	75315004	406	7,60	77211263	291	429,00	81015080	693	31,90
75225004	416	5,15	75315027	406	7,60	77211264	291	429,00	81015150	693	67,50
75271003	370	3,60	75321003	382	3,20	77212263	291	479,00	81016020	693	77,90
75271004	370	3,60	75321004	382	3,20	77212264	291	479,00	81016070	693	34,90
75271005	370	3,60	75321027	382	3,20	77301694	290	498,00	81016080	693	34,90
75271006	370	3,60	75322003	384	2,40	77302694	290	398,00	81016150	693	76,90
75271007	370	3,60	75322004	384	2,40	77401694	280, 293	1.298,00	81017000	636	5,80
75271008	370	3,60	75322027	384	2,40	77402694	280, 293	1.098,00	81019020	118	8,80
75271009	370	3,60	75323003	386	6,00	81001070	694	31,70	81019150	118	8,80
75271024	370	3,60	75323004	386	6,00	81002070	694	42,00	81021000	636	9,30
75271027	370	3,60	75323027	386	6,00	81003070	694	42,00	81022000	636	56,00
75272003	372	2,75	75362003	402	7,70	81004020	691	51,90	81023000	636	21,30
75272004	372	2,75	75503002	420	10,30	81004070	691	26,90	81029020	119	12,40
75272005	372	2,75	75523002	420	11,85	81004080	691	26,90	81029150	119	12,40
75272024	372	2,75	75573002	420	12,30	81004150	691	50,90	81039020	120	14,70
75272027	372	2,75	75998000	370, 372, 347	10,20	81005020	691	59,50	81039150	120	14,70
75273001	418, 520	6,70	75999000	370, 372, 347	15,30	81005070	691	28,90	81088000	164	26,90
75273003	374	6,70	76301003	392	3,90	81005080	691	28,90	81089000	164	26,90
75273004	374	6,70	76301004	392	3,90	81005150	691	58,50	82030170	62, 140	11,80
75273005	374	6,70	76301027	392	3,90	81006020	691	68,90	82032170	62, 140	20,90
75273024	374	6,70	76302003	394	4,10	81006070	691	31,90	82040170	62, 140	11,80
75273027	374	6,70	76302004	394	4,10	81006080	691	31,90	82041170	62, 140	21,70
75275004	416	5,50	76302027	394	4,10	81006150	691	67,50	82042170	62, 140	22,90
75301003	382	2,50	76303003	396	6,40	81007020	692	51,90	82043170	62, 140	39,50
75301004	382	2,50	76303004	396	6,40	81007070	692	26,90	83330000	665	6,90
75301027	382	2,50	76303027	396	6,40	81007080	692	26,90	83331000	665	10,50
75302003	384	2,20	76304003	398	4,65	81007150	692	50,90	88101070	232, 328, 570	35,00
75302004	384	2,20	76304004	398	4,65	81008020	692	59,50	88101080	232, 328, 570	35,00
75302027	384	2,20	76304027	398	4,65	81008070	692	28,90	88101250	232, 328, 570	35,00
75303003	386	5,10	77001694	286	389,00	81008080	692	28,90	88102070	232, 328, 570	66,80
75303004	386	5,10	77002694	286	289,00	81008150	692	58,50	88102080	232, 328, 570	66,80

Art.-Nr.	Seite	Preis €	Art.-Nr.	Seite	Preis €	Art.-Nr.	Seite	Preis €	Art.-Nr.	Seite	Preis €
88102250	232, 328, 570	66,80	88132070	233, 329, 571	2,10	88343073	220, 320, 562	339,00	88350074	220, 320, 562	339,00
88103070	232, 328, 570	96,90	88132080	233, 329, 571	2,10	88343074	220, 320, 562	339,00	88350083	220, 320, 562	339,00
88103080	232, 328, 570	96,90	88132680	233, 329, 571	2,10	88343083	220, 320, 562	339,00	88350084	220, 320, 562	339,00
88103250	232, 328, 570	96,90	88133070	233, 329, 571	9,50	88343084	220, 320, 562	339,00	88350683	220, 320, 562	339,00
88104070	232, 328, 570	128,70	88133080	233, 329, 571	9,50	88343683	220, 320, 562	339,00	88350684	220, 320, 562	339,00
88104080	232, 328, 570	128,70	88134070	233, 329, 571	52,00	88343684	220, 320, 562	339,00	88356073	222, 322, 564	339,00
88104250	232, 328, 570	128,70	88134080	233, 329, 571	52,00	88344073	220, 320, 562	339,00	88356074	222, 322, 564	339,00
88114070	233, 329, 571	10,90	88134680	233, 329, 571	52,00	88344074	220, 320, 562	339,00	88356083	222, 322, 564	339,00
88114080	233, 329, 571	10,90	88135000	233, 329, 571	19,90	88344083	220, 320, 562	339,00	88356084	222, 322, 564	339,00
88114680	233, 329, 571	10,90	88136000	233, 329, 571	27,50	88344084	320, 562	339,00	88356683	222, 322, 564	339,00
88115070	233, 329, 571	6,80	88137000	233, 329, 571	35,00	88344683	220, 320, 562	339,00	88356684	222, 322, 564	339,00
88115080	233, 329, 571	6,80	88161070	232, 328, 570	49,10	88344684	220, 320, 562	339,00	88357073	222, 322, 564	339,00
88116250	233, 329, 571	8,50	88161080	232, 328, 570	49,10	88345073	220, 320, 562	339,00	88357074	222, 322, 564	339,00
88119250	233, 329, 571	7,10	88161250	232, 328, 570	49,10	88345074	220, 320, 562	339,00	88357083	222, 322, 564	339,00
88122070	233, 329, 571	15,80	88162070	232, 328, 570	88,70	88345083	220, 320, 562	339,00	88357084	222, 322, 564	339,00
88122080	233, 329, 571	15,80	88162080	232, 328, 570	88,70	88345084	320, 562	339,00	88357683	222, 322, 564	339,00
88122680	233, 329, 571	15,80	88162250	232, 328, 570	88,70	88345683	220, 320, 562	339,00	88357684	222, 322, 564	339,00
88123070	233, 329, 571	15,80	88163070	232, 328, 570	132,10	88345684	220, 320, 562	339,00	88358073	222, 322, 564	339,00
88123080	233, 329, 571	15,80	88163080	232, 328, 570	132,10	88346073	220, 320, 562	339,00	88358074	222, 322, 564	339,00
88123680	233, 329, 571	15,80	88163250	232, 328, 570	132,10	88346074	220, 320, 562	339,00	88358083	222, 322, 564	339,00
88124070	233, 329, 571	31,70	88164070	232, 328, 570	177,40	88346083	220, 320, 562	339,00	88358084	222, 322, 564	339,00
88124080	233, 329, 571	31,70	88164080	232, 328, 570	177,40	88346084	320, 562	339,00	88358683	222, 322, 564	339,00
88124680	233, 329, 571	31,70	88164250	232, 328, 570	177,40	88346683	220, 320, 562	339,00	88358684	222, 322, 564	339,00
88125070	233, 329, 571	6,80	88166070	233, 329, 571	17,50	88346684	220, 320, 562	339,00	88359073	222, 322, 564	339,00
88125080	233, 329, 571	6,80	88166080	233, 329, 571	17,50	88347073	220, 320, 562	339,00	88359074	222, 322, 564	339,00
88126070	233, 329, 571	33,80	88166680	233, 329, 571	17,50	88347074	220, 320, 562	339,00	88359083	222, 322, 564	339,00
88126080	233, 329, 571	33,80	88167070	233, 329, 571	17,50	88347083	220, 320, 562	339,00	88359084	222, 322, 564	339,00
88126680	233, 329, 571	33,80	88167080	233, 329, 571	17,50	88347084	220, 320, 562	339,00	88359683	222, 322, 564	339,00
88127070	233, 329, 571	33,80	88167680	233, 329, 571	17,50	88347683	220, 320, 562	339,00	88359684	222, 322, 564	339,00
88127080	233, 329, 571	33,80	88170003	176, 178, 220	93,70	88347684	220, 320, 562	339,00	88360073	222, 322, 564	339,00
88127680	233, 329, 571	33,80	88170004	176, 178, 220	93,70	88348073	220, 320, 562	339,00	88360074	222, 322, 564	339,00
88128070	233, 329, 571	51,90	88170027	176, 178, 220	93,70	88348074	220, 320, 562	339,00	88360083	222, 322, 564	339,00
88128080	233, 329, 571	51,90	88170035	176, 178, 220	93,70	88348083	220, 320, 562	339,00	88360084	222, 322, 564	339,00
88128680	233, 329, 571	51,90	88171001	176, 178, 220	23,60	88348084	220, 320, 562	339,00	88360683	222, 322, 564	339,00
88129070	233, 329, 571	51,90	88171002	176, 178, 220	23,60	88348683	220, 320, 562	339,00	88360684	222, 322, 564	339,00
88129080	233, 329, 571	51,90	88171003	176, 178, 220	23,60	88348684	220, 320, 562	339,00	88361073	222, 322, 564	339,00
88129680	233, 329, 571	51,90	88171006	176, 178, 220	23,60	88349073	220, 320, 562	339,00	88361074	222, 322, 564	339,00
88130070	233, 329, 571	66,60	88203020	404	275,00	88349074	220, 320, 562	339,00	88361083	222, 322, 564	339,00
88130080	233, 329, 571	66,60	88203024	404	275,00	88349083	220, 320, 562	339,00	88361084	222, 322, 564	339,00
88130680	233, 329, 571	66,60	88203028	404	275,00	88349084	220, 320, 562	339,00	88361683	222, 322, 564	339,00
88131070	233, 329, 571	41,20	88203030	404	275,00	88349683	220, 320, 562	339,00	88361684	222, 322, 564	339,00
88131080	233, 329, 571	41,20	88203038	404	275,00	88349684	220, 320, 562	339,00	88362073	222, 322, 564	339,00
88131680	233, 329, 571	41,20	88203040	404	275,00	88350073	220, 320, 562	339,00	88362074	222, 322, 564	339,00

Art.-Nr.	Seite	Preis €	Art.-Nr.	Seite	Preis €	Art.-Nr.	Seite	Preis €	Art.-Nr.	Seite	Preis €
88362083	222, 322, 564	339,00	88643084	176, 300, 552	299,00	88650683	176, 300,552	299,00	88662684	178, 302, 554	299,00
88362084	222, 322, 564	339,00	88643683	176, 300, 552	299,00	88650684	176, 300,552	299,00	88663073	178, 302, 554	299,00
88362683	222, 322, 564	339,00	88643684	176, 300, 552	299,00	88656073	178, 302, 554	299,00	88663074	178, 302, 554	299,00
88362684	222, 322, 564	339,00	88644073	176, 300, 552	299,00	88656074	178, 302, 554	299,00	88663083	178, 302, 554	299,00
88363073	222, 322, 564	339,00	88644074	176, 300, 552	299,00	88656083	178, 302, 554	299,00	88663084	178, 302, 554	299,00
88363074	222, 322, 564	339,00	88644083	176, 300, 552	299,00	88656084	178, 302, 554	299,00	88663683	178, 302, 554	299,00
88363083	222, 322, 564	339,00	88644084	176, 300, 552	299,00	88656683	178, 302, 554	299,00	88663684	178, 302, 554	299,00
88363084	222, 322, 564	339,00	88644683	176, 300, 552	299,00	88656684	178, 302, 554	299,00	88673173	174, 306	150,00
88363683	222, 322, 564	339,00	88644684	176, 300, 552	299,00	88657073	178, 302, 554	299,00	88673174	174, 306	150,00
88363684	222, 322, 564	339,00	88645073	176, 300, 552	299,00	88657074	178, 302, 554	299,00	88673175	174, 306	150,00
88373173	230, 318	189,00	88645074	176, 300, 552	299,00	88657083	178, 302, 554	299,00	88673183	174, 306	150,00
88373174	230, 318	189,00	88645083	300, 552	299,00	88657084	178, 302, 554	299,00	88673184	174, 306	150,00
88373175	230, 318	189,00	88645084	176, 300, 552	299,00	88657683	178, 302, 554	299,00	88673185	174, 306	150,00
88373183	230, 318	189,00	88645683	176, 300, 552	299,00	88657684	178, 302, 554	299,00	88677173	175, 307	239,00
88373184	230, 318	189,00	88645684	176, 300, 552	299,00	88658073	178, 302, 554	299,00	88677174	175, 307	239,00
88373185	230, 318	189,00	88646073	176, 300, 552	299,00	88658074	178, 302, 554	299,00	88677175	175, 307	239,00
88373683	230, 318	189,00	88646074	176, 300, 552	299,00	88658083	178, 302, 554	299,00	88677183	175, 307	239,00
88373684	230, 318	189,00	88646083	176, 300, 552	299,00	88658084	178, 302, 554	299,00	88677184	175, 307	239,00
88373685	230, 318	189,00	88646084	176, 300, 552	299,00	88658683	178, 302, 554	299,00	88677185	175, 307	239,00
88377173	231, 319	229,00	88646683	176, 300, 552	299,00	88658684	178, 302, 554	299,00	88681173	173, 309	155,00
88377174	231, 319	229,00	88646684	176, 300, 552	299,00	88659073	178, 302, 554	299,00	88681174	173, 309	155,00
88377175	231, 319	229,00	88647073	176, 300, 552	299,00	88659074	178, 302, 554	299,00	88681175	173, 309	155,00
88377183	231, 319	229,00	88647074	176, 300, 552	299,00	88659083	178, 302, 554	299,00	88681183	173, 309	155,00
88377184	231, 319	229,00	88647083	176, 300, 552	299,00	88659084	178, 302, 554	299,00	88681184	173, 309	155,00
88377185	231, 319	229,00	88647084	176, 300, 552	299,00	88659683	178, 302, 554	299,00	88681185	173, 309	155,00
88387173	229, 317	199,00	88647683	176, 300, 552	299,00	88659684	178, 302, 554	299,00	88687173	172, 304	165,00
88387174	229, 317	199,00	88647684	176, 300, 552	299,00	88660073	178, 302, 554	299,00	88687174	172, 304	165,00
88387175	229, 317	199,00	88648073	176, 300, 552	299,00	88660074	178, 302, 554	299,00	88687175	172, 304	165,00
88387183	229, 317	199,00	88648074	176, 300, 552	299,00	88660083	178, 302, 554	299,00	88687183	172, 304	165,00
88387184	229, 317	199,00	88648083	176, 300, 552	299,00	88660084	178, 302, 554	299,00	88687184	172, 304	165,00
88387185	229, 317	199,00	88648084	176, 300, 552	299,00	88660683	178, 302, 554	299,00	88687185	172, 304	165,00
88601070	177, 179, 301	79,00	88648683	176, 300, 552	299,00	88660684	178, 302, 554	299,00	88947000	176, 178, 220	59,00
88601080	177, 179, 301	79,00	88648684	176, 300, 552	299,00	88661073	178, 302, 554	299,00	88948000	176, 178, 220	59,00
88601680	177, 179, 301	79,00	88649073	176, 300, 552	299,00	88661074	178, 302, 554	299,00	89091027	224, 324, 566	375,00
88602070	177, 179, 301	89,00	88649074	176, 300, 552	299,00	88661083	178, 302, 554	299,00	89091030	224, 324, 566	375,00
88602080	177, 179, 301	89,00	88649083	300, 552	299,00	88661084	178, 302, 554	299,00	89091035	224, 324, 566	375,00
88602680	177, 179, 301	89,00	88649084	176, 300,552	299,00	88661683	178, 302, 554	299,00	89091040	224, 324, 566	375,00
88603070	177, 179, 301	99,00	88649683	176, 300,552	299,00	88661684	178, 302, 554	299,00	89092027	224, 324, 566	375,00
88603080	177, 179, 301	99,00	88649684	176, 300,552	299,00	88662073	178, 302, 554	299,00	89092030	224, 324, 566	375,00
88603680	177, 179, 301	99,00	88650073	176, 300,552	299,00	88662074	178, 302, 554	299,00	89092035	224, 324, 566	375,00
88643073	176, 300, 552	299,00	88650074	176, 300,552	299,00	88662083	178, 302, 554	299,00	89092040	224, 324, 566	375,00
88643074	176, 300, 552	299,00	88650083	176, 300,552	299,00	88662084	178, 302, 554	299,00	89093027	224, 324, 566	375,00
88643083	176, 300, 552	299,00	88650084	176, 300,552	299,00	88662683	178, 302, 554	299,00	89093030	224, 324, 566	375,00

Art.-Nr.	Seite	Preis €	Art.-Nr.	Seite	Preis €	Art.-Nr.	Seite	Preis €	Art.-Nr.	Seite	Preis €
89093035	224, 324, 566	375,00	89104030	226, 326, 568	375,00	89121027	314, 560	349,00	89131040	314, 560	349,00
89093040	224, 324, 566	375,00	89104035	226, 326, 568	375,00	89121030	314, 560	349,00	89132027	314, 560	349,00
89094027	224, 324, 566	375,00	89104040	226, 326, 568	375,00	89121035	314, 560	349,00	89132030	314, 560	349,00
89094030	224, 324, 566	375,00	89105027	226, 326, 568	375,00	89121040	314, 560	349,00	89132035	314, 560	349,00
89094035	224, 324, 566	375,00	89105030	226, 326, 568	375,00	89122027	314, 560	349,00	89132040	314, 560	349,00
89094040	224, 324, 566	375,00	89105035	226, 326, 568	375,00	89122030	314, 560	349,00	89151027	310, 556	349,00
89095027	224, 324, 566	375,00	89105040	226, 326, 568	375,00	89122035	314, 560	349,00	89151030	310, 556	349,00
89095030	224, 324, 566	375,00	89106027	226, 326, 568	375,00	89122040	314, 560	349,00	89151035	310, 556	349,00
89095035	224, 324, 566	375,00	89106030	226, 326, 568	375,00	89123027	314, 560	349,00	89151040	310, 556	349,00
89095040	224, 324, 566	375,00	89106035	226, 326, 568	375,00	89123030	314, 560	349,00	89152027	310, 556	349,00
89096027	224, 324, 566	375,00	89106040	226, 326, 568	375,00	89123035	314, 560	349,00	89152030	310, 556	349,00
89096030	224, 324, 566	375,00	89107027	226, 326, 568	375,00	89123040	314, 560	349,00	89152035	310, 556	349,00
89096035	224, 324, 566	375,00	89107030	226, 326, 568	375,00	89124027	314, 560	349,00	89152040	310, 556	349,00
89096040	224, 324, 566	375,00	89107035	226, 326, 568	375,00	89124030	314, 560	349,00	89153027	310, 556	349,00
89097027	224, 324, 566	375,00	89107040	226, 326, 568	375,00	89124035	314, 560	349,00	89153030	310, 556	349,00
89097030	224, 324, 566	375,00	89108027	226, 326, 568	375,00	89124040	314, 560	349,00	89153035	310, 556	349,00
89097035	224, 324, 566	375,00	89108030	226, 326, 568	375,00	89125027	314, 560	349,00	89153040	310, 556	349,00
89097040	224, 324, 566	375,00	89108035	226, 326, 568	375,00	89125030	314, 560	349,00	89154027	310, 556	349,00
89098027	224, 324, 566	375,00	89108040	226, 326, 568	375,00	89125035	314, 560	349,00	89154030	310, 556	349,00
89098030	224, 324, 566	375,00	89109027	226, 326, 568	375,00	89125040	314, 560	349,00	89154035	310, 556	349,00
89098035	224, 324, 566	375,00	89109030	226, 326, 568	375,00	89126027	314, 560	349,00	89154040	310, 556	349,00
89098040	224, 324, 566	375,00	89109035	226, 326, 568	375,00	89126030	314, 560	349,00	89155027	310, 556	349,00
89099027	224, 324, 566	375,00	89109040	226, 326, 568	375,00	89126035	314, 560	349,00	89155030	310, 556	349,00
89099030	224, 324, 566	375,00	89110027	226, 326, 568	375,00	89126040	314, 560	349,00	89155035	310, 556	349,00
89099035	224, 324, 566	375,00	89110030	226, 326, 568	375,00	89127027	314, 560	349,00	89155040	310, 556	349,00
89099040	224, 324, 566	375,00	89110035	226, 326, 568	375,00	89127030	314, 560	349,00	89156027	310, 556	349,00
89100027	224, 324, 566	375,00	89110040	226, 326, 568	375,00	89127035	314, 560	349,00	89156030	310, 556	349,00
89100030	224, 324, 566	375,00	89111027	226, 326, 568	375,00	89127040	314, 560	349,00	89156035	310, 556	349,00
89100035	224, 324, 566	375,00	89111030	226, 326, 568	375,00	89128027	314, 560	349,00	89156040	310, 556	349,00
89100040	224, 324, 566	375,00	89111035	226, 326, 568	375,00	89128030	314, 560	349,00	89157027	310, 556	349,00
89101027	224, 324, 566	375,00	89111040	226, 326, 568	375,00	89128035	314, 560	349,00	89157030	310, 556	349,00
89101030	224, 324, 566	375,00	89112027	226, 326, 568	375,00	89128040	314, 560	349,00	89157035	310, 556	349,00
89101035	224, 324, 566	375,00	89112030	226, 326, 568	375,00	89129027	314, 560	349,00	89157040	310, 556	349,00
89101040	224, 324, 566	375,00	89112035	226, 326, 568	375,00	89129030	314, 560	349,00	89158027	310, 556	349,00
89102027	224, 324, 566	375,00	89112040	226, 326, 568	375,00	89129035	314, 560	349,00	89158030	310, 556	349,00
89102030	224, 324, 566	375,00	89113027	226, 326, 568	375,00	89129040	314, 560	349,00	89158035	310, 556	349,00
89102035	224, 324, 566	375,00	89113030	226, 326, 568	375,00	89130027	314, 560	349,00	89158040	310, 556	349,00
89102040	224, 324, 566	375,00	89113035	226, 326, 568	375,00	89130030	314, 560	349,00	89159027	310, 556	349,00
89103027	224, 326, 568	375,00	89113040	226, 326, 568	375,00	89130035	314, 560	349,00	89159030	310, 556	349,00
89103030	226, 326, 568	375,00	89114027	226, 326, 568	375,00	89130040	314, 560	349,00	89159035	310, 556	349,00
89103035	226, 326, 568	375,00	89114030	226, 326, 568	375,00	89131027	314, 560	349,00	89159040	310, 556	349,00
89103040	226, 326, 568	375,00	89114035	226, 326, 568	375,00	89131030	314, 560	349,00	89160027	310, 556	349,00
89104027	226, 326, 568	375,00	89114040	226, 326, 568	375,00	89131035	314, 560	349,00	89160030	310, 556	349,00

Art.-Nr.	Seite	Preis €	Art.-Nr.	Seite	Preis €	Art.-Nr.	Seite	Preis €
89160035	310, 556	349,00	89171030	312, 558	349,00	975100	534	1,70
89160040	310, 556	349,00	89171035	312, 558	349,00	975400	534	1,90
89161027	310, 556	349,00	89171040	312, 558	349,00	9760.02	534	9,50
89161030	310, 556	349,00	89172027	312, 558	349,00	9761.02	534	10,10
89161035	310, 556	349,00	89172030	312, 558	349,00	BOMAC3.2	262	280,10
89161040	310, 556	349,00	89172035	312, 558	349,00	BOMAC3.4	262	280,10
89162027	310, 556	349,00	89172040	312, 558	349,00	BOMAC4.2	262	280,20
89162030	310, 556	349,00	89173027	312, 558	349,00	BOMAC4.4	262	280,20
89162035	310, 556	349,00	89173030	312, 558	349,00	H1996.02	96	31,40
89162040	310, 556	349,00	89173035	312, 558	349,00	H1996.07	96	28,80
89163027	312, 558	349,00	89173040	312, 558	349,00	H1996.15	96	37,20
89163030	312, 558	349,00	89174027	312, 558	349,00	H1996.22	97	50,80
89163035	312, 558	349,00	89174030	312, 558	349,00	H2067.00	95	47,30
89163040	312, 558	349,00	89174035	312, 558	349,00	H2067.01	95	53,60
89164027	312, 558	349,00	89174040	312, 558	349,00	H2067.02	95	46,20
89164030	312, 558	349,00	900000	532	230,30	H2067.03	95	56,40
89164035	312, 558	349,00	90199	536	126,70	H2067.07	95	39,50
89164040	312, 558	349,00	910000	532	1,30	H2191.07	98	36,00
89165027	312, 558	349,00	910100	533	8,10	H2191.20	98	36,00
89165030	312, 558	349,00	910200	532	6,30	H2191.22	98	33,80
89165035	312, 558	349,00	910300	533	10,80	P3605WW	114	26,40
89165040	312, 558	349,00	910400	532	13,90	P3653WW	114, 137	31,10
89166027	312, 558	349,00	910500	533	20,40	P3654WW	114, 137	31,10
89166030	312, 558	349,00	910800	533	45,50	P3659W	114, 137	81,20
89166035	312, 558	349,00	9419W	531	252,40	P3659WW	114, 137	81,20
89166040	312, 558	349,00	9419WW	531	252,40	P3729WW	245	59,30
89167027	312, 558	349,00	9510W	526	166,90	P3730WW	245	71,60
89167030	312, 558	349,00	9510WW	526	166,90	P3817WW	628	115,40
89167035	312, 558	349,00	9513W	526	135,20	P3930WW	241	114,70
89167040	312, 558	349,00	9513WW	526	135,20	P3937WW	241	114,10
89168027	312, 558	349,00	9728.03	535	13,40	R3713WW	245, 349	244,00
89168030	312, 558	349,00	9728.05	535	14,40	R3714WW	349	263,00
89168035	312, 558	349,00	9728.15	535	13,40	R3715WW	245, 349	235,50
89168040	312, 558	349,00	9730.03	535	16,10	R3716WW	349	252,40
89169027	312, 558	349,00	9730.05	535	16,10	R3928WW	238	104,60
89169030	312, 558	349,00	9730.15	535	16,10	R3929WW	238	124,70
89169035	312, 558	349,00	9731.03	535	18,30	R3940WW	239	111,30
89169040	312, 558	349,00	9731.05	535	18,30	R3941WW	239	111,30
89170027	312, 558	349,00	9731.15	535	18,30			
89170030	312, 558	349,00	9733.03	536	24,50			
89170035	312, 558	349,00	9733.05	536	24,50			
89170040	312, 558	349,00	9733.15	536	24,50			
89171027	312, 558	349,00	973500	535	6,60			

**Hinweis:** Die rot gekennzeichneten Artikel unterliegen der Rabattgruppe 2!

## Allgemeine Verkaufsbedingungen

**1. Allgemeines - Geltungsbereich**

1.1 Unsere Verkaufsbedingungen gelten ausschließlich; entgegenstehende oder von unseren Verkaufsbedingungen abweichende Bedingungen des Bestellers erkennen wir nicht an, es sei denn, wir hätten ausdrücklich schriftlich ihrer Geltung zugestimmt. Unsere Verkaufsbedingungen gelten auch dann, wenn wir in Kenntnis entgegenstehender oder von unseren Verkaufsbedingungen abweichender Bedingungen des Bestellers die Lieferung an den Besteller vorbehaltlos ausführen.

1.2 Maßgeblich für den Inhalt und den Umfang von Lieferungen und Leistungen ist unser schriftliches Angebot und, wenn wir eine Auftragsbestätigung erteilen, unsere schriftliche Auftragsbestätigung.

1.3 Unsere Verkaufsbedingungen gelten nur gegenüber Unternehmern im Sinn von § 310 Abs. 1 BGB.

1.4 Unsere Verkaufsbedingungen gelten auch für alle künftigen Geschäfte mit dem Besteller. Nachstehende Geschäftsbedingungen haben Vorrang vor inhaltlich abweichenden Bedingungen des Bestellers. Der Verzicht des Bestellers auf die Geltung evtl. eigener Geschäftsbedingungen wird auch nicht durch unser Schweigen oder unsere Leistung beseitigt. Eine Abweichung von den nachstehenden Bedingungen bedarf im Einzelfall unserer schriftlichen Bestätigung.

1.5 Alle technischen Daten unserer Kataloge und sonstigen Verkaufsunterlagen, Listen und Zeichnungen sowie Gewichts-, Maß- und Mischungsangaben sind sorgfältig erstellt, bei Irrtümern bleiben nachträgliche Korrekturen vorbehalten.

1.6 Es liegt im Verantwortungsbereich des Bestellers zu prüfen, ob unser Produkt für den von ihm vorgegebenen Zweck geeignet ist.

1.7 Soweit Erklärungen nach diesen Geschäftsbedingungen schriftlich zu erfolgen haben, wird dies auch durch die Textform gemäß § 126 b BGB gewahrt.

**2. Angebot - Angebotsunterlagen**

2.1 Ist die Bestellung als Angebot gemäß § 145 BGB zu qualifizieren, so können wir dieses innerhalb von vier Wochen annehmen.

2.2 An Abbildungen, Zeichnungen, Kalkulationen und Unterlagen behalten wir uns Eigentums- und Urheberrechte vor; sie dürfen Dritten nicht zugänglich gemacht werden. Dies gilt auch für solche schriftlichen Unterlagen, die als „vertraulich“ bezeichnet sind. Vor ihrer Weitergabe an Dritte bedarf der Besteller unserer ausdrücklichen schriftlichen Zustimmung. Angebote haben Gültigkeit nur in schriftlicher Form. Die genannten Preise gelten unter dem Vorbehalt, dass die der Angebotsabgabe zugrunde gelegten Auftragsdaten unverändert bleiben.

2.3 Erstmuster und Erstmusterprüfberichte fertigen wir nur nach ausdrücklicher schriftlicher Vereinbarung gegen Berechnung nach Aufwand an.

2.4 Produkte, die uns nach Zeichnung oder Mustern vom Besteller in Auftrag gegeben werden, unterliegen der Verpflichtung des Bestellers evtl. Schutzrechte Dritter zu prüfen und nicht zu verletzen. Wird uns bei Nichtbeachtung dieser Verpflichtung von einem Dritten unter Berufung auf ein ihm gehörendes Schutzrecht eine Fertigung untersagt oder kann das Produkt wegen der Verletzung des Schutzrechtes nicht verwandt werden, sind wir berechtigt - ohne die Rechtslage zu prüfen und unter Ausschluss aller Schadensersatzansprüche des Bestellers gleich aus welchem Rechtsgrund - die Herstellung und Lieferung bis zur Klärung des Sachverhalts einzustellen und vom Besteller Schadensersatz zu verlangen, mindestens in Höhe von 15 % des Rechnungswertes für das bestellte Produkt. Der Besteller stellt uns bereits jetzt von Schadensersatz und sonstigen Ersatzansprüchen Dritter, insbesondere von Rechtsinhabern, auf erstes Anfordern frei. Zum Umfang des Schadens gehören auch solche

Kosten, die uns durch die Abwehr von Ansprüchen Dritter entstehen.

**3. Preise - Zahlungsbedingungen**

3.1 Sofern sich aus der Auftragsbestätigung nichts anderes ergibt, gelten unsere Preise „ab Werk“, einschließlich der für unsere Produkte von uns üblicherweise verwandte Verpackung zzgl. der am Tag der Rechnungsstellung geltender Umsatzsteuer. Gewünschte Spezialverpackungen oder Umverpackungen oder spezielle Kleinverpackungen werden dem Besteller berechnet. Die Preise gelten jeweils nur für die vertraglich vereinbarte Menge und Ausführung. Werden vom Besteller Änderungen gewünscht, die eine höhere Bearbeitung erfordern, als nach dem Vertrag oder dem üblichen Produktionsverfahren zugrunde gelegt, so bleibt eine angemessene Änderung der Preise vorbehalten. Wir behalten uns das Recht vor, wenn sich nach Abschluss des Vertrages, unvorhersehbar unsere Kosten, insbesondere aufgrund von Tarifausschlüssen, Materialpreissteigerungen, insbesondere Rohstoffpreissteigerungen oder Energiekostensteigerungen, erhöhen, unsere Preise um das Maß der dadurch eingetretenen Kostensteigerung anzupassen.

3.2 Die gesetzliche Umsatzsteuer ist nicht in unseren Preisen eingeschlossen; sie wird in gesetzlicher Höhe am Tag der Rechnungsstellung in der Rechnung gesondert ausgewiesen.

3.3 Der Abzug von Skonto bedarf besonderer schriftlicher Vereinbarung.

3.4 Sofern sich aus der Auftragsbestätigung nichts anderes ergibt, ist der Kaufpreis netto (ohne Abzug) frei Zahlstelle zu leisten und innerhalb von 10 Tagen ab Rechnungsdatum zur Zahlung fällig. Kommt der Besteller in Zahlungsverzug, so sind wir berechtigt, Verzugszinsen in Höhe von 9 Prozentpunkten über dem gesetzlichen Basiszinssatz per anno zu fordern. Falls wir in der Lage sind, einen höheren Verzugschaden nachzuweisen, sind wir berechtigt, diesen geltend zu machen. Der Besteller ist jedoch berechtigt, uns nachzuweisen, dass uns als Folge des Zahlungsverzuges kein oder ein geringerer Schaden entstanden ist.

3.5 Aufrechnungsrechte stehen dem Besteller nur zu, wenn seine Gegenansprüche rechtskräftig festgestellt, unbestritten oder von uns anerkannt sind, oder sie in einem Gegenseitigkeitsverhältnis (Synallagma) zur Hauptforderung stehen. Dem Besteller steht nur wegen festgestellter, unbestrittener, von uns anerkannter oder in einem Gegenseitigkeitsverhältnis (Synallagma) zur Hauptforderung stehender Gegenansprüche ein Zurückbehaltungsrecht zu. Außerdem ist er zur Ausübung eines Zurückbehaltungsrechtes insoweit befugt, als sein Gegenanspruch auf dem gleichen Vertragsverhältnis beruht.

3.6 Gutschriften werden ausdrücklich zum Zwecke der Verrechnung erteilt. Ein Anspruch auf Auszahlung besteht nicht.

3.7 Bei Zweifeln an der Zahlungsfähigkeit des Bestellers behalten wir uns vor, Vorauszahlungen oder Sicherheitsleistungen zu verlangen. Wird uns bekannt, dass beim Besteller fruchtlos gepfändet worden ist oder erhalten wir Hinweise auf den Vermögensverfall des Bestellers, so sind wir berechtigt, unter Anrechnung der gemachten Aufwendungen vom Vertrag zurückzutreten.

**4. Lieferzeit - Lieferbedingungen**

4.1 Der Beginn der von uns angegebenen oder mit uns vereinbarten Lieferzeit setzt die Abklärung aller technischen Fragen, vom Besteller zu liefernden Unterlagen, erforderlichen Genehmigungen und Freigaben, insbesondere von Plänen, sowie die Einhaltung der vereinbarten Zahlungsbedingungen und die Erfüllung der sonstigen Mitwirkungshandlungen durch den Besteller voraus.

4.2 Die Einhaltung unserer Lieferverpflichtung setzt weiter die rechtzeitige und ordnungsgemäße Erfüllung der Verpflichtung des Bestellers voraus sowie unsere ordnungsgemäße Belieferung mit den für die Herstel-

lung des Lieferproduktes erforderlichen Rohstoffen. Die Einrede des nicht erfüllten Vertrages bleibt vorbehalten.

4.3 Beruht die Nichteinhaltung von Lieferfristen auf höherer Gewalt, z.B. Streik, Aussperrung, etc., so verlängern sich die Fristen angemessen. Eine solche angemessene Verlängerung der Lieferfristen tritt auch ein, wenn wir nicht richtig und rechtzeitig beliefert werden (Vorbehalt der richtigen und rechtzeitigen Selbstbelieferung).

4.4 Kommt der Besteller in Annahmeverzug oder verletzt er schuldhaft sonstige Mitwirkungspflichten, so sind wir berechtigt, den uns insoweit entstehenden Schaden einschließlich etwaiger Mehraufwendungen ersetzt zu verlangen. Weitergehende Ansprüche oder Rechte bleiben vorbehalten. Wird die Anlieferung, der Versand oder die Zustellung auf Wunsch des Bestellers verschoben, so können wir 10 Tage nach Anzeige der Versandbereitschaft der Waren durch uns ein Lagergeld in Höhe von 0,05% des Rechnungsbetrages für jeden angefangenen Monat, maximal jedoch 5% des Rechnungsbetrages dem Besteller in Rechnung stellen. Der Nachweis über höhere oder niedrigere Aufwendungen bleibt beiden Vertragsparteien vorbehalten.

4.5 Sofern die Voraussetzungen in Ziffer 4.4 vorliegen, geht die Gefahr eines zufälligen Untergangs oder einer zufälligen Verschlechterung der Kaufsache in dem Zeitpunkt auf den Besteller über, in dem dieser in Annahme oder Schuldnerverzug geraten ist.

4.6 Wir haften nach den gesetzlichen Bestimmungen, soweit der zugrundeliegende Kaufvertrag ein Fixgeschäft im Sinn von § 286 Abs. 2 Nr. 4 BGB oder von § 376 HGB ist. Wir haften auch nach den gesetzlichen Bestimmungen, sofern als Folge eines von uns zu vertretenden Lieferverzugs der Besteller berechtigt geltend macht, an einer Fortsetzung des Vertrages nicht interessiert zu sein.

4.7 Wir haften ferner nach den gesetzlichen Bestimmungen, sofern der Lieferverzug auf einer von uns zu vertretenden vorsätzlichen oder grob fahrlässigen Vertragsverletzung beruht; ein Verschulden unserer Vertreter oder Erfüllungsgehilfen ist uns zuzurechnen. Sofern der Lieferverzug auf einer von uns zu vertretenden grobfahrlässigen Vertragsverletzung beruht, ist unsere Schadensersatzhaftung auf den vorhersehbaren, typischerweise eintretenden Schaden begrenzt.

4.8 Wir haften auch dann nach den gesetzlichen Bestimmungen, soweit der von uns zu vertretende Lieferverzug auf schuldhaft Verletzung einer wesentlichen Vertragspflicht beruht; in diesem Fall ist aber die Schadensersatzhaftung auf den vorhersehbaren, typischerweise eintretenden Schaden begrenzt.

4.9 Wir sind zu Teillieferungen in zumutbarem Umfang berechtigt. Abweichungen hinsichtlich der Abmessungen, des Gewichtes, der technischen Gestaltung, der Herstellung und des Umfangs der zu liefernden Ware sind innerhalb der handelsüblichen produktspezifischen Toleranzen zulässig. Als vom Besteller genehmigt gelten darüber hinaus Änderungen, die der technischen Verbesserung unserer Produkte dienen.

**5. Gefahrenübergang - Verpackungskosten**

5.1 Sofern sich aus der Auftragsbestätigung nichts anderes ergibt, ist Lieferung „ab Werk“ vereinbart.

5.2 Für die Rücknahme von Verpackungen gelten besondere Vereinbarungen.

5.3 Soweit der Besteller es wünscht, werden wir die Lieferung durch eine Transportversicherung eindecken; die insoweit anfallenden Kosten trägt der Besteller.

5.4 Der Besteller ist verpflichtet, in angemessener Frist vor Lieferung der Ware ein oder mehrere Personen namentlich zu benennen, die zur Entgegennahme der Ware und der Begleitpapiere und Unterzeichnung der Lieferpapiere und Begleitpapiere durch den Besteller bevollmächtigt sind. Dies gilt insbesondere, wenn die Ware an einen anderen Ort als den Sitz des Bestellers geliefert werden soll. Werden derartige Angaben nicht gemacht, gelten diejenigen Personen, die die Ware

tatsächlich entgegengenommen haben, als zur Entgegennahme der Ware berechtigt und zur Zeichnung der Übergabepapiere (Lieferschein und sonstige Begleitpapiere) bevollmächtigt.

5.5 Ist keine vom Besteller bezeichnete Person zum vereinbarten Termin an dem vorgegebenen Ort anwesend oder ist diese Person oder andere Personen zur Annahme der Ware nicht bereit, gerät der Besteller in Annahmeverzug mit der Folge, dass die Gefahr auf ihn übergeht. Ferner hat er die Mehrkosten zu tragen, die dadurch entstehen, dass eine erneute Anlieferung erfolgt.

5.6 Der Besteller kann die Entgegennahme von Lieferungen wegen unerheblicher Mängel nicht verweigern.

## 6. Mängelhaftung

6.1 Mängelansprüche des Bestellers setzen voraus, dass dieser seinen nach § 377 HGB geschuldeten Untersuchungs- und Rügeobliegenheiten ordnungsgemäß nachgekommen ist.

6.2 Soweit ein Mangel der Kaufsache vorliegt, sind wir nach unserer Wahl zur Nacherfüllung in Form einer Mängelbeseitigung oder zur Lieferung einer neuen mangelfreien Sache berechtigt. Im Fall der Mängelbeseitigung sind wir verpflichtet, alle zum Zweck der Nacherfüllung erforderlichen Aufwendungen, insbesondere Transport-, Wege-, Arbeits- und Materialkosten sowie die Aufwendungen für das Entfernen der mangelhaften und den Einbau oder das Anbringen der nachgebesserten oder gelieferten mangelfreien Sache zu tragen, soweit sich diese nicht dadurch erhöhen, dass die Kaufsache nach einem anderen Ort als dem Erfüllungsort verbracht wurde, es sei denn, die Verbringung entspricht seinem bestimmungsgemäßen Gebrauch. Wir können die Nacherfüllung verweigern, wenn die Aufwendungen zur Mängelbeseitigung den Kaufpreis voraussichtlich übersteigen.

6.3 Ein- und Ausbaurückstellungen sind von uns nur dann zu tragen, wenn die Sache gemäß ihrer Art und ihrem Verwendungszweck in eine andere Sache eingebaut oder an eine andere Sache angebracht wurde und wir den Mangel, der für die Geltendmachung der Nacherfüllungsansprüche ursächlich ist, zu vertreten haben.

6.4 Schlägt die Nacherfüllung fehl, so ist der Besteller nach seiner Wahl berechtigt, Rücktritt oder Minderung zu verlangen.

6.5 Wir haften nach den gesetzlichen Bestimmungen, sofern der Besteller Schadensersatzansprüche geltend macht, die auf Vorsatz oder grober Fahrlässigkeit, einschließlich von Vorsatz oder grober Fahrlässigkeit unserer Vertreter oder Erfüllungsgehilfen beruhen. Soweit uns keine vorsätzliche Vertragsverletzung angelastet wird, ist die Schadensersatzhaftung auf den vorhersehbaren, typischerweise eintretenden Schaden begrenzt.

6.6 Wir haften nach den gesetzlichen Bestimmungen, sofern wir schuldhaft eine wesentliche Vertragspflicht verletzen; auch in diesem Fall ist aber die Schadensersatzhaftung auf den vorhersehbaren, typischerweise eintretenden Schaden begrenzt. Eine wesentliche Vertragspflicht liegt vor, wenn sich die Pflichtverletzung auf eine Pflicht bezieht, auf deren Erfüllung der Kunde vertraut hat und auch vertrauen durfte.

6.7 Die Haftung wegen schuldhafter Verletzung des Lebens, des Körpers oder der Gesundheit bleibt unberührt; dies gilt auch für die zwingende Haftung nach dem Produkthaftungsgesetz.

6.8 Soweit nicht vorstehend etwas Abweichendes geregelt, ist die Haftung ausgeschlossen.

6.9 Die Verjährungsfrist für Mängelansprüche beträgt 12 Monate, gerechnet ab Gefahrenübergang.

## 7. Gesamthaftung

7.1 Eine weitergehende Haftung auf Schadensersatz als in Ziffer 6 und Ziffer 4 vorgesehen ist - ohne Rücksicht

auf die Rechtsnatur des geltend gemachten Anspruchs - ausgeschlossen. Dies gilt insbesondere für Schadensersatzansprüche aus Verschulden bei Vertragsschluss, wegen sonstiger Pflichtverletzungen oder wegen deliktischer Ansprüche auf Ersatz von Sachschäden gemäß § 823 BGB.

7.2 Für die Verjährung aller Ansprüche, die nicht der Verjährung wegen eines Mangels der Sache unterliegen, gilt eine Ausschlussfrist von 18 Monaten. Sie beginnt ab Kenntnis des Schadens und der Person des Schädigers.

7.3 Die Begrenzung nach Ziffer 7.1 gilt auch, soweit der Besteller anstelle eines Anspruchs auf Ersatz des Schadens statt der Leistung, Ersatz nutzloser Aufwendungen verlangt.

7.4 Soweit die Schadensersatzhaftung uns gegenüber ausgeschlossen oder eingeschränkt ist, gilt dies auch im Hinblick auf die persönliche Schadensersatzhaftung unserer Angestellten, Arbeitnehmer, Mitarbeiter, Vertreter und Erfüllungsgehilfen.

## 8. Eigentumsvorbehaltssicherung

8.1 Wir behalten uns das Eigentum an der Kaufsache bis zum Eingang aller Zahlungen aus der Geschäftsverbindung mit dem Besteller vor. Verletzt der Besteller seine vertragliche Pflicht oder gerät er in Zahlungsverzug, so können wir vom Vertrag zurücktreten, wenn er nach angemessener Fristsetzung seinen Pflichten nicht nachkommt oder uns ein Festhalten am Vertrag auch ohne Mahnung nicht zuzumuten ist. Wir können den Rücktritt auch dadurch erklären, dass wir die Kaufsache zurücknehmen. Nach Rücknahme der Kaufsache sind wir zu deren Verwertung befugt, der Verwertungserlös ist auf die Verbindlichkeiten des Bestellers - abzüglich angemessener Verwertungskosten - anzurechnen.

8.2 Der Besteller ist bis zum endgültigen Eigentumsübergang verpflichtet, die Kaufsache pfleglich zu behandeln; insbesondere ist er verpflichtet, diese auf eigene Kosten gegen Feuer-, Wasser- und Diebstahlschäden ausreichend zum Neuwert zu versichern. Sofern Wartungs- und Inspektionsarbeiten erforderlich sind, muss der Besteller diese auf eigene Kosten rechtzeitig durchführen.

8.3 Bei Pfändungen oder sonstigen Eingriffen Dritter hat uns der Besteller unverzüglich schriftlich zu benachrichtigen, damit wir Klage gemäß § 771 ZPO erheben können. Soweit der Dritte nicht in der Lage ist, uns die gerichtlichen und außergerichtlichen Kosten einer Klage gemäß § 771 ZPO zu erstatten, haftet der Besteller für den uns entstandenen Ausfall.

8.4 Der Besteller ist berechtigt, die Kaufsache im ordentlichen Geschäftsgang weiter zu verkaufen; er tritt uns jedoch bereits jetzt alle Forderungen in Höhe des Faktura-Endbetrages (einschließlich Mehrwertsteuer) unserer Forderung ab, die ihm aus der Weiterveräußerung gegen seine Abnehmer oder Dritte erwachsen, und zwar unabhängig davon, ob die Kaufsache ohne oder nach Verarbeitung weiter verkauft worden ist. Zur Einziehung dieser Forderung bleibt der Besteller auch nach der Abtretung ermächtigt. Unsere Befugnis, die Forderung selbst einzuziehen, bleibt hiervon unberührt. Wir verpflichten uns jedoch, die Forderung nicht einzuziehen, solange der Besteller seinen Zahlungsverpflichtungen aus den vereinnahmten Erlösen nachkommt, nicht in Zahlungsverzug gerät und insbesondere keinen Antrag auf Eröffnung eines Insolvenzverfahrens gestellt ist oder Zahlungseinstellung vorliegt. Ist aber dies der Fall, so können wir verlangen, dass der Besteller uns die abgetretenen Forderungen und deren Schuldner bekannt gibt, alle zum Einzug erforderlichen Angaben macht, die dazugehörigen Unterlagen aushändigt und den Schuldnern (Dritten) die Abtretung mitteilt. Die von uns im Voraus abgetretene Forderung bezieht sich auch auf den anerkannten Saldo, so wie im Fall der Insolvenz des Abnehmers auf den dann vorhandenen kausalen Saldo.

8.5 Die Verarbeitung oder Umbildung der Kaufsache durch den Besteller wird stets für uns vorgenommen. Wird die Kaufsache mit anderen, uns nicht gehörenden Gegenständen verarbeitet, so erwerben wir das Miteigentum an der neuen Sache im Verhältnis des Wertes

der Kaufsache (Fakturaendbetrag, einschließlich Mehrwertsteuer) zu den anderen verarbeiteten Gegenständen zur Zeit der Verarbeitung. Für die durch Verarbeitung entstehende Sache gilt im Übrigen das Gleiche wie für die unter Vorbehalt gelieferte Kaufsache.

8.6 Wird die Kaufsache mit anderen, uns nicht gehörenden Gegenständen untrennbar vermischt, so erwerben wir das Miteigentum an der neuen Sache im Verhältnis des Wertes der Kaufsache (Fakturaendbetrag, einschließlich Mehrwertsteuer) zu den anderen vermischten Gegenständen zum Zeitpunkt der Vermischung. Erfolgt die Vermischung in der Weise, dass die Sache des Kunden als Hauptsache anzusehen ist, so gilt als vereinbart, dass der Besteller uns anteilmäßig Miteigentum überträgt. Der Besteller verwahrt das so entstandene Alleineigentum oder Miteigentum für uns.

8.7 Der Besteller tritt uns auch die Forderungen zur Sicherung unserer Forderungen gegen ihn ab, die durch die Verbindung der Kaufsache mit einem Grundstück gegen einen Dritten erwachsen.

8.8 Wir verpflichten uns, die uns zustehenden Sicherheiten auf Verlangen des Bestellers insoweit freizugeben, als der realisierbare Wert unserer Sicherheiten die zu sichernden Forderungen um mehr als 10% übersteigt; die Auswahl der freizugebenden Sicherheiten obliegt uns.

## 9. Gerichtsstand - Erfüllungsort - Salvatorische Klausel

9.1 Sofern der Besteller Kaufmann ist, ist unter Ausschluss sonstiger Gerichtsstände Gerichtsstand für alle entstehenden Streitigkeiten Sundern (Sauerland); wir sind jedoch berechtigt, den Besteller auch an seinem allgemeinen Gerichtsstand zu verklagen.

9.2 Es gilt das Recht der Bundesrepublik Deutschland; die Geltung des UN-Kaufrechts ist ausgeschlossen.

9.3 Sofern sich aus der Auftragsbestätigung nichts anderes ergibt, ist Erfüllungsort für alle Leistungen und Gegenleistungen, einschließlich von Zahlungen, unser Hauptsitz in Sundern (Sauerland).

9.4 Diese Allgemeinen Verkaufsbedingungen bleiben auch dann gültig, wenn einzelne Klauseln sich als ungültig erweisen sollten. Die ungültige Klausel wird von den Parteien so ergänzt oder umgedeutet, dass der mit der ungültigen Vorschrift beabsichtigte wirtschaftliche Zweck weitestgehend erreicht wird. Entsprechend ist zu verfahren, wenn sich bei der Durchführung des Vertragsverhältnisses eine ergänzungsbedürftige Lücke ergibt. Beruht die Ungültigkeit auf einer Leistungs- oder Zeitbestimmung, so tritt an ihre Stelle das gesetzlich zulässige Maß. Sollte eine Bestimmung dieser allgemeinen Verkaufsbedingungen mit Rücksicht auf zwingendes ausländisches Recht unwirksam sein, wird der Besteller auf Verlangen diejenigen Vertragsergänzungen mit uns vereinbaren und diejenigen Erklärungen Dritter oder Behörden gegenüber abgeben, durch die die Wirksamkeit der betroffenen Regelung und, wenn dies nicht möglich ist, ihr wirtschaftlicher Gehalt auch nach dem ausländischen Recht gewährleistet bleibt.

9.5 Die deutsche Version der Allgemeinen Verkaufsbedingungen ist die maßgebliche Fassung. Sie hat bei Übersetzungen Vorrang vor der englischen Übersetzung und ist nach der deutschen Rechtsprechung gestaltet.

**Stand: April 2019**

# Farbcodierung



00 = messing



15 = nickel matt



40 = weiß/chrom



01 = messing matt



17 = strukturweiß



55 = weiß/schwarz



02 = chrom



18 = strukturschwarz



63 = champagner



03 = chrom matt



20 = edelstahl klar gepulvert



64 = titan



05 = gold



22 = edelstahl  
42 = edelstahl V4A



68 = silber  
69 = struktursilber



07 = weiß  
27 = edelstahl weiß gepulvert



25 = alu matt



75 = weiß/gold



08 = schwarz



26 = stahl matt



85 = schwarz/gold



10 = strukturgraphit





































35 = velourschrom





# Piktogramme

	Anschluss erfolgt als Parallelschaltung (Konstantspannung)		Leuchten zum Einbau in Möbel aus Materialien mit unbekanntem Brandverhalten		Schutzart, Erklärung siehe unten
	Anschluss erfolgt als Reihenschaltung (Konstantstrom)		Nicht für den Einbau in Geräte-/Montage-Dosen geeignet		Artikel besteht teilweise aus V4A-Edelstahl und ist für den Einsatz in Küstennähe geeignet.
	Leuchtenbetriebsstrom entspricht der genannten mA-Angabe (Konstantstrom)		Rotationswinkel verschiedener Richtungen in °		Feuchtigkeitsimprägnierte Membran
	Leuchtenbetriebsspannung 12 V Gleichspannung (DC)		Kardanischer Rotationswinkel in °		VDE-Zertifizierung
	Leuchtenbetriebsspannung 24 V Gleichspannung (DC)		Schwenkwinkel in °		ENEC - Zertifizierung
	Leuchtenbetriebsspannung 230 V Wechselspannung (AC)		Schutz gegen mechanischen Schlag / mechanische Beanspruchung		Belastbarkeit in kg
	Leuchten-Einbautiefe in mm Bei der angegebenen Einbautiefe handelt es sich um die mechanische Einbautiefe (reines Leuchtenmaß)! Die tatsächliche Einbautiefe entnehmen Sie bitte der Montageanleitung.		Leuchtmittelbefestigung OHNE sichtbaren Sprengring		Artikel nicht zur Abdeckung mit Wärmedämm-Material geeignet
	Deckenausschnitt rund (Ø) bzw. eckig in mm		Angabe des verwendbaren Bügels für den Artikel. Achtung: NV-Leuchten werden generell OHNE Bügel geliefert. Bei Bedarf bitte bestellen!		Artikel ist zur einfachen Verdrahtung mit unseren Plug&Play-Stecksystemen ausgestattet. Eine Falschverdrahtung ist nicht mehr möglich.
	Schutzklasse I: mit Schutzerdung (PE)		Dimmbar über Phasenanschnitt und/oder Abschnittdimmer		Max. Lichtstrom in Lumen. Die genauen Werte erhalten Sie auf Anfrage. Messung gemäß DIN EN 13032: diese Norm regelt u.a. Methoden zur Messung (z.B. durch Goniophotometer) und die Darstellung von photometrischen Daten (Lichtverteilungskurve) bei Leuchten und Lampen.
	Schutzklasse II: schutzisoliert (z.B. Kunststoffgehäuse bzw. verstärkte oder doppelte Isolierung)		Dimmbar über 1-10 V Schnittstelle		Dimmbar über DALI-BUS
	Schutzklasse III: Schutzkleinspannung: Spannungen <=50 V AC; <=120 V DC		Leuchten sind auch mit allen weiteren MR16 bzw. QR111 ab S. 640 kompatibel.		Dieser Artikel kann via Bluetooth gesteuert werden.
					Bei diesen Artikeln stehen Lichtverteilungskurven zum Download auf <a href="http://www.brumberg.com">www.brumberg.com</a> bereit.

\*Spezialprodukt.

Achtung! Das Produkt mit der Lichtfarbe rot, grün, blau oder amber ist ein Spezialprodukt. Dieses Produkt, mit diesen Lichtfarben, dient der farbigen Beleuchtung. Die Spektralverteilung des Lichts dient dazu, das Aussehen von beleuchteten Szenen oder beleuchteten Objekten zusätzlich zu ihrer Sichtbarmachung zu verändern. Das Produkt ist nicht zur Verwendung in anderen Anwendungen bestimmt. Das Spezialprodukt ist zur Raumbeleuchtung im Haushalt nicht geeignet.

# Schutzarten

Die **Schutzart** einer Leuchte kennzeichnet den Schutz gegen Eindringen von Fremdkörpern und Feuchtigkeit. Die Bezeichnung folgt folgendem Schema: IP XX Die Buchstaben IP stehen für Schutzart und die Platzhalter werden wie folgt ersetzt. 1. Stelle: Fremdkörperschutz, 2. Stelle: Wasserschutz

### Kennziffern für Berührungsschutz / Fremdkörperschutz

IP 0X	Ungeschützt
IP 1X	Geschützt gegen feste Fremdkörper größer als >50 mm.
IP 2X	Geschützt gegen feste Fremdkörper größer als >12 mm.
IP 3X	Geschützt gegen feste Fremdkörper größer als >2,5 mm.
IP 4X	Geschützt gegen feste Fremdkörper größer als >1 mm.
IP 5X	Staubgeschützt
IP 6X	Staubdicht

### Kennziffern für Wasserschutz

IP X0	Nicht vor eindringendem Wasser geschützt
IP X1	Geschützt gegen senkrecht fallendes Tropfwasser
IP X2	Geschützt gegen schräg fallendes Tropfwasser (15° gegenüber der Senkrechten)
IP X3	Geschützt gegen Sprühwasser (bis 60° gegenüber der Senkrechten)
IP X4	Geschützt gegen Sprühwasser
IP X5	Geschützt gegen Strahlwasser
IP X6	Geschützt vor eindringendem Wasser bei vorübergehender Überflutung
IP X7	Geschützt vor eindringendem Wasser beim Eintauchen
IP X8	Geschützt vor eindringendem Wasser beim Eintauchen für unbestimmte Zeit

Beispiel: IP 44 bedeutet geschützt gegen feste Fremdkörper > 1 mm und gegen Sprühwasser.



# BRUMBERG

Licht.  
Für Generationen.

© Copyright 2019

BRUMBERG Leuchten GmbH & Co. KG, Sundern (Deutschland)

Alle Rechte vorbehalten. Nachdruck, Vervielfältigungen und Übersetzungen sind nur mit unserer schriftlichen Genehmigung erlaubt.

Die BRUMBERG Leuchten GmbH & Co. KG arbeitet ständig an der Weiterentwicklung aller Produkte.

Durch Produktänderungen und Weiterentwicklungen sind technische Änderungen jederzeit möglich. Aus den Angaben, Abbildungen, Beschreibungen und Maßen dieser Preisliste können daher keine Ansprüche abgeleitet werden.

Keine Gewährleistung für Druckfehler und Irrtümer.

Bruttopreise

Alle Preisangaben verstehen sich als unverbindliche Preisempfehlung (UVP) in Euro zzgl. der am Tage der Lieferung gültigen gesetzlichen MwSt. Preis pro Stück/Einheit.

© Fotos: Brumberg | Henrik Schipper | Boris Golz | Dirk Wilhelmy | Constatin Meyer | Niklas Thiemann | Tobias Hein | Christian Verheyen | Boris Storz | Uli Beuttenmüller | Adobe Stock | shutterstock

Gedruckt in Deutschland.

# BRUMBERG

BRUMBERG Leuchten GmbH & Co. KG  
Hellefelder Str. 63 | 59846 Sundern (Germany)  
Fon: +49 (0) 29 34 / 96 11 0 | Fax: +49 (0) 29 34 / 96 11 96  
info@brumberg.com | www.brumberg.com

**PREMIUM** | **MARKEN**   
Partner

BRUMBERG Produkte erhalten Sie ausschließlich bei  
Ihrem Elektroinstallateur. Nach DIN VDE 0100 dürfen  
Einbau und Abnahmen elektrischer Geräte nur durch  
eine Elektro-Fachkraft erfolgen.

