

Produktkatalog





**Sie benötigen Lautsprecher im individuellen Corporate Design oder als Design-Element?
Wir realisieren Ihre Ideen und Wünsche ...**

Inhalt

Unternehmen	04
System	05
Icons	06
HDSP-DDA Verstärker	07
Self-Powered DDA Lautsprecher	10
Voice-Acoustic Remote-Netzwerk	12
Ikarray-12/12sp	14
Ikarray-8	17
CXN-16	20
Modular-Serie	23
Modular-15/15sp DDA	24
Modular-12	25
Modular-10	26
Modular-Serie im Array	27
Score-5	28
LA-Stick 4x4	30
Alea-4	32
Aleasub-10	34
Paveosub-218/218sp DDA	36
Paveosub-118/118sp DDA	38
Paveosub-115/115sp DDA	40
Paveosub-112/112sp DDA	42
PD-32-6 V2	44
PA-Tower	46
Zubehör	49
Anwendungsbeispiele	60
Komplettsysteme	69
Self-Powered Komplettsysteme	92
Referenzen	109

Unternehmen

Nur was uns emotional berührt, hinterlässt eine bleibende Erinnerung!

Lautsprecher dienen dazu ein Gefühl zu transportieren, das gesprochene Wort mit einer Aussage, Musik in allen Facetten, ein Künstler der unterhalten möchte, ein Redner der sich Gehör verschafft. Um diese Gefühle unverfälscht zu transportieren entwickelt und baut Voice-Acoustic professionelle Beschallungssysteme mit exzellenter Fertigungsqualität „Made in Germany“.

Wir haben das Ziel erreicht Lautsprecher anbieten zu können, die höchsten klanglichen und qualitativen Ansprüchen gerecht werden und dabei einen breiten Anwendungsbereich abdecken. Hochwertige Produkte garantieren Wertstabilität und nachhaltige Nutzung. Damit sind unsere Lautsprecher eine sichere Investition in die Zukunft.

Voice-Acoustic Beschallungssysteme besitzen alle die gleichen klanglichen Eigenschaften, nämlich gar keine. Unsere Lautsprecher geben das Signal naturgetreu und unverfälscht wieder, dadurch sind alle Produkte miteinander kombinierbar und äußerst wirtschaftlich.

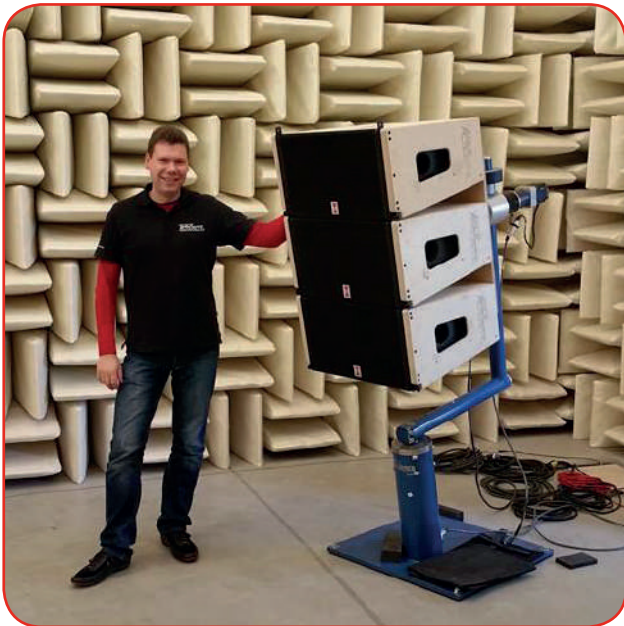

Der enge Kontakt zum Anwender und ein fachkundiger, engagierter Service hat für uns oberste Priorität. Intensive Beratung vor dem Kauf und umfassender Service, Unterstützung und ständige Erreichbarkeit nach dem Kauf sind wichtig für uns. Dabei unterscheiden wir nicht zwischen „großen“ und „kleinen“ Kunden. Wir möchten dass jeder Anwender zufrieden ist und den gleichen, guten Voice-Acoustic Service bekommt.

Zukünftig werden wir unser Angebot um sinnvolle, ausgefeilte Produkte erweitern, die sich in den Systemgedanken einpflegen lassen. Intensive Kommunikation und ein offenes Ohr für die Wünsche und Anregungen unserer Partner geben uns wertvolle Rückmeldungen welche Lösungen gebraucht werden. Unsere eigene langjährige Praxiserfahrung fließt in jedes Produkt und damit verbundene Detaillösungen ein, um die Bedienung, das Handling und die erreichbare Klangqualität noch besser werden zu lassen. Leidenschaft, Motivation, Perfektion und Ihr Erfolg sind unser Antrieb.



Erfolg durch Qualität

System

Guter Sound sollte weltweit, gleichbleibend reproduzierbar sein!

Ein guter Lautsprecher alleine macht noch keinen guten Sound aus. Erst wenn die Signalkette mit zugehöriger Elektronik ebenfalls gut und aufeinander abgestimmt ist, lässt sich Klang erleben.

Aber wie ist es möglich mit unterschiedlichen Verstärkern und Controllern ein weltweit exzellentes, unverfälschtes Klangbild zu reproduzieren? Ist es nicht!

Deswegen baut Voice-Acoustic nicht nur Lautsprecher, sondern bietet Beschallungswerkzeuge als System an, um immer und überall dasselbe, bestmögliche Ergebnis erzielen zu können.

Lautsprecher mit zugehöriger Verstärkerelektronik und integrierten DSP-Controller einschließlich Fernsteuer- und Überwachungsfunktion.

Wenn wir schon unsere eigene Elektronik zu dem Schallwandler bauen, können wir doch sicherlich etwas besser machen als andere? Können wir!

Unsere Lautsprecher sind aktiv getrennte Bi-Amping Systeme mit separaten Endstufen- und Controller-Kanälen für jeden Treiber. Zudem verzichten wir auf einen 2 Ohm Betrieb von Endstufenkanälen.

Passive Frequenzweichen dienen dazu den einzelnen Treibern in einem Mehrweglautsprecher nur die Frequenzen zukommen zu lassen, die sie wiedergeben können. Darüber hinaus lassen sich mit passiven Frequenzweichen auch Korrekturen am Frequenzgang und Pegelanpassung vornehmen.

Allerdings sind passive Weichen mit Verlusten behaftet und bedeuten immer einen Kompromiss:

Die Verzerrungen erhöhen sich, die Bauteile selbst nehmen Leistung auf und erwärmen sich, es lassen sich nur bestimmte Filterfunktionen nachbilden, Laufzeitunterschiede sind nicht auszugleichen, mehr Gewicht und Anfälligkeit durch viele Bauteile, Abstimmung nur auf eine Treiber/Horn-Kombination möglich, keine spätere Optimierung der Filter machbar etc. Diese Nachteile werden aus wirtschaftlichen Gründen in Kauf genommen, weil für den Betrieb eines passiven Mehrweglautsprechers ein Endstufenkanal ausreicht.













































Einige Hersteller gehen den Weg und reduzieren die passiven Frequenzweichen-Bauteile auf ein Minimum. Die Weiche übernimmt nur noch die reine Frequenztrennung und die Anpassung der Wege und Frequenzgangkorrekturen werden mittels externer Digitalcontroller realisiert. Dennoch erzielt man so nicht die maximal erreichbare Performance und muss immer noch viele der genannten Nachteile in Kauf nehmen.

Wo es auf erstklassige Ergebnisse ankommt und der wirtschaftliche Aspekt der bestmöglichen, erreichbaren Performance untergeordnet ist, werden Lautsprecher mit mehreren Endstufenkanälen Bi-Amping betrieben: Großbeschallungssysteme für Veranstaltungen mit vielen tausend Zuhörern oder Monitore, die namhafte Künstler auf der Bühne beschallen. In vielen technischen Anforderungslisten (Ridern) werden, nicht ohne Grund, Bi-Amping angesteuerte Lautsprecher gefordert.

Voice-Acoustic macht es jetzt möglich aktiv getrennte Bi-Amping Lautsprechersysteme auch auf kleinen und mittleren Veranstaltungen und in Installationen wirtschaftlich einzusetzen und dabei alle Vorteile aktiv getrennter Wege auszuschöpfen. Das geht dank der modular aufgebauten HDSP-Verstärker oder self-powered Lautsprecher, die alle über identische mehrkanalige DSP-Verstärker-Module verfügen und zusammen in einem Netzwerk betrieben werden können.



Icons

	Abstrahlverhalten (horizontal x vertikal)		Abstrahlverhalten (vertikal x horizontal)
	Horn aus Metall		Drehbares Horn zur Änderung des Abstrahlwinkels eines Lautsprechersystems
	Horizontal anreihbar		Vertikal anreihbar
	Linke und rechte Gehäuseausführung erhältlich		Stapelbare Lautsprechersysteme
	Schwenkbügel für Lautsprecher erhältlich		U-Bügel für Lautsprecher erhältlich
	Leichte Neodym-Magnete verbaut		Ferrit Magnete verbaut
	Gehäuse aus Aluminium		Das Produkt ist leichtgewichtig
	Neigbarer Boxenflansch +/- 18°		Runde Griffe an Lautsprechergehäuse für einfache Handhabung
	Einstellbare Lautsprecher durch Spindelmechanik		VOICE ACOUSTIC Easy Fly Mechanik
	Befestigungspunkt für Sicherheitskabel		Extra Trittfestes Frontgitter
	Voreinstellungen für Cardioid Bass Arrays verfügbar		End Fire Presets für Bass Arrays verfügbar
	Gehäuse mit Monitorwinkel		Arbeitsweise eines Line-Arrays
	Wetterfestes Lautsprechergehäuse		Wetterfeste Lautsprecher-Membran
	Wetterfeste Elektronik		Vier Speakon-Buchsen im Lautsprechergehäuse
	Wandhalterung für Lautsprechersystem erhältlich		Extra massives/hartes sibirisches Multiplex-Sperrholz für die Gehäuse
	Biamp über HDSP-Verstärker		Drei Optionen zur Verstärkung verfügbar
	Hohe Qualität 64bit / 96kHz Abtastrate für audiophile Klangqualität		Audio mit hoher Auflösung
	Verstärker der Klasse D		Digitaler Signalprozessor verbaut
	Intelligentes Weitbereichs-Schaltnetzteil automatische Erkennung von AC-Eingangswerten		Geräuscharme Lüfter
	Manueller Zugriff auf Presets		Ansteuerbar per PC
	Audio über IP und Audio über Ethernet		Dante (Digital Audio Network Through Ethernet)
	Jede aktive Elektronik hat seine eigene IP-Adresse zur Einbindung in das Netzwerk		Fernüberwachung der Anlage über Zugriff auf IP-Adressen im Netzwerk möglich

HDSP-DDA Verstärker

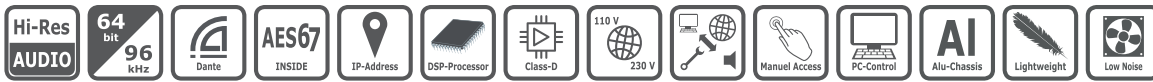

Die HDSP-DDA Verstärker wurde entwickelt, um höchste Anforderungen an Audioqualität und Betriebssicherheit gerecht zu werden. Durch die hohe Anzahl an Ausgangskanälen ist es mit der HDSP Serie erstmals möglich, aktiv getrennte und separat gefilterte bi- und tri-amping Lautsprechersysteme wirtschaftlich zu betreiben. Intelligente Weitbereichs-Schalt-Netzteile mit automatischer Spannungsanpassung ermöglichen weltweiten Einsatz.

DDA steht für eine neue DSP Generation und Eingangsboards, die eine Vielzahl von Signalen verarbeiten können: DANTE, Digital AES/EBU, AES67 und analoge Inputs. Die Signale lassen sich jeweils weiter schleifen.

Die integrierten Lautsprechermanagementsysteme (DSP) arbeiten mit 64 bit/96 kHz Samplerate in audiophiler Klangqualität. Premiumwandler bieten 120 db Dynamikum-fang und verarbeiten Eingangsebene bis + 23 dBu.

Neben den werkseitigen Lautsprechereinstellungen in den Ausgangskanälen stehen für den Anwender in jedem Eingangskanal noch einmal 10 parametrische Filter (Bell, High Shelf, Low Shelf, Notch, Allpass), Kompressoren, ein flexibles Routing, eine lange Delay-Sektion für Verzögerungen bis 275 ms und Eingangslimiter zur Verfügung. Für den Einsatz mit Lautsprechern anderer Hersteller sind genügend freie Speicherplätze vorhanden, um eigene Presets zu programmieren.

Die Bedienung und Einstellung aller Funktionen kann manuell erfolgen oder ganz bequem über die VA-WLAN Remotsoft-

ware für PC, Mac. Dies ermöglicht die Vernetzung, Gruppenbildung, Steuerung und Überwachung von bis zu 128 Stück HDSP Verstärkern oder self-powered Lautsprechern in einem Verbund. Die Vernetzung erfolgt dabei IP-basierend und vollkommen automatisch. Die Verbindung arbeitet real-time bi-direktional und gibt diverse Rückmeldungen über den Zustand des Systems (Headroom, Temperatur, Impedanzmessung).

Ein großer Vorteil der HDSP-DDA Verstärker ist die modulare Systembauweise. Mehrere, hocheffektive Class-D Module neuester Generation mit jeweils eigenem Netzteil und separaten DSP-Boards sorgen für Redundanz und garantieren höchste Betriebssicherheit. Diese servicefreundliche Bauart erlaubt einfaches und schnelles Tauschen der Komponenten von jeder Elektrofachkraft in wenigen Minuten. Im Gegensatz zu herkömmlichen Mehrkanal-Endstufen, die Ihre Kraft nur aus einem Netzteil ziehen müssen, garantiert der modulare Aufbau der HDSP-DDA Verstärker maximale Performance und viel Headroom auch im Tiefbassbereich ohne gegenseitige Beeinflussung der Kanäle.

Die Elektronik ist in upside-down Bauweise über Kopf in das road-taugliche 19" Alugehäuse eingebaut. Staub rieselt so nach unten auf den Gehäuseboden und legt sich nicht auf den Platinen ab.

Alle HDSP-DDA Verstärker verfügen über identische Gehäuse und Rückwände, was flexibles Um- oder Aufrüsten ermöglicht.

HDSP-6DDA



Kanäle	6 kanalig
Ausgangsleistung 4 Ω	8.000 W (2 x 2.400 W + 4 x 800 W)
Ausgangsleistung 8 Ω	4.960 W (2 x 1.580 W + 4 x 450 W)
Ausgangsleistung 16 Ω	2.400 W (2 x 800 W + 4 x 200 W)
Dual-Technologie	2 x Netzteile, DSP-Boards und Class-D Module
Preset-Speicherplätze	2 x 120 Presets, davon 2 gleichzeitig zuweisbar
Anschlüsse	4 x Neutrik NL4 Speakon OUT, 4 polig belegt 2 x Dante (Digital Audio Network Through Ethernet) 2 x Digital AES/EBU, AES67 4 x XLR female/male 1 x 16 A powerCON TRUE1 IN
Maße	19" x 2HE x 450 mm

HDSP-4DDA



Kanäle	4 kanalig
Ausgangsleistung 4 Ω	6.400 W (2 x 2.400 W + 2 x 800 W)
Ausgangsleistung 8 Ω	4.060 W (2 x 1.580 W + 2 x 450 W)
Ausgangsleistung 16 Ω	2.000 W (2 x 800 W + 2 x 200 W)
Dual-Technologie	2 x Netzteile, DSP-Boards und Class-D Module
Preset-Speicherplätze	2 x 120 Presets, davon 2 gleichzeitig zuweisbar
Anschlüsse	4 x Neutrik NL4 Speakon OUT, 4 polig belegt 2 x Dante (Digital Audio Network Through Ethernet) 2 x Digital AES/EBU, AES67 4 x XLR female/male 1 x 16 A powerCON TRUE1 IN
Maße	19" x 2HE x 450 mm

HDSP-3DDA



Kanäle	3 kanalig
Ausgangsleistung 4 Ω	4.000 W (1 x 2.400 W + 2 x 800 W)
Ausgangsleistung 8 Ω	2.480 W (1 x 1.580 W + 2 x 450 W)
Ausgangsleistung 16 Ω	1.200 W (1 x 800 W + 2 x 200 W)
Single-Technologie	1 x Netzteil, DSP-Board und Class-D Modul
Preset-Speicherplätze	120 Presets
Anschlüsse	2 x Neutrik NL4 Speakon OUT, 4 polig belegt 1 x Dante (Digital Audio Network Through Ethernet) 1 x Digital AES/EBU, AES67 2 x XLR female/male 1 x 16 A powerCON TRUE1 IN
Maße	19" x 2HE x 450 mm

HDSP-0.4DDA



Kanäle	4 kanalig
Ausgangsleistung 4 Ω	3.200 W (4 x 800 W)
Ausgangsleistung 8 Ω	1.800 W (4 x 450 W)
Ausgangsleistung 16 Ω	800 W (4 x 200 W)
Dual-Technologie	2 x Netzteile, DSP-Boards und Class-D Module
Preset-Speicherplätze	2 x 120 Presets, davon 2 gleichzeitig zuweisbar
Anschlüsse	4 x Neutrik NL4 Speakon OUT, 4 polig belegt 2 x Dante (Digital Audio Network Through Ethernet) 2 x Digital AES/EBU, AES67 4 x XLR female/male 1 x 16 A powerCON TRUE1 IN
Maße	19" x 2HE x 450 mm

HDSP-0.2DDA



Kanäle	2 kanalig
Ausgangsleistung 4 Ω	1.600 W (2 x 800 W)
Ausgangsleistung 8 Ω	900 W (2 x 450 W)
Ausgangsleistung 16 Ω	400 W (2 x 200 W)
Single-Technologie	1 x Netzteil, DSP-Board und Class-D Modul
Preset-Speicherplätze	120 Presets
Anschlüsse	2 x Neutrik NL4 Speakon OUT, 4 polig belegt 1 x Dante (Digital Audio Network Through Ethernet) 1 x Digital AES/EBU, AES67 2 x XLR female/male 1 x 16 A powerCON TRUE1 IN
Maße	19" x 2HE x 450 mm

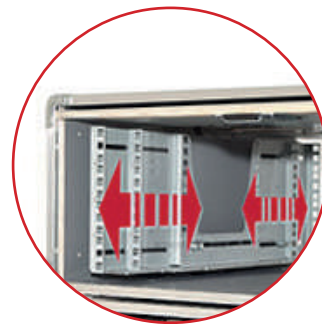
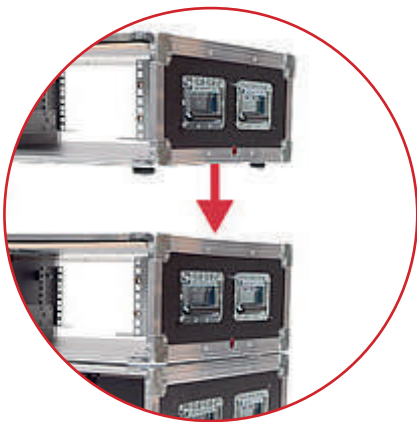

Stack-Rack Vorteile

- Stapelbar und miteinander modular verriegelbar
- Rackschienen mit Tiefenverstellung
- shockproof mit schwingend gelagerten Rackschienen

Self-Powered DDA Lautsprecher

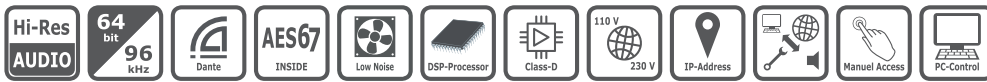

DDA steht auch hier wie bei den HDSP-DDA Verstärkern für eine neue DSP Generation und Eingangsboards, die eine Vielzahl von Signalen verarbeiten können: DANTE, Digital AES/EBU, AES67 und analoge Inputs. Die Signale lassen sich jeweils weiter schleifen.

Unsere Self-Powered Modelle sind alle Plug & Play ausgelegt. Die benötigten Einstellungen für verschiedene Konfigurationen sind als Werks-Presets im internen Speicher abgelegt. Ob als Einzelbass, im Stack mit mehreren Bässen, Cardioiden- und End-Fire Bassarrays oder als Zentrale eines Satelliten-Systems in Verbindung mit verschiedenen Topteilen (Passiv Stereo, Bi-Amping Tops Mono), es wird einfach das entsprechende Preset über das Display angewählt und der Anwender hat sofort die bestmögliche Performance und Betriebssicherheit.

Dem versierten Techniker und Audioprofi steht darüber hinaus noch eine Reihe von Funktionen, Zugriffsmöglichkeiten

und Einstellungen zur Verfügung. Rückseitig ist ein Display, Taster und Encoder-Rad integriert, worüber man auf fast alle Parameter auch ohne PC-Steuerung Zugang hat.

Vor unbefugten Eingriffen lassen sich die Funktionen mittels Passwort sperren. Das Display lässt sich 2-stufig dimmen und auch ganz abschalten und verhindert so unerwünschtes Streulicht. Durch Drücken einer Taste oder des Encoders aktiviert sich das Display wieder.

Die Aktivelektronik ist über einen großflächigen Kühlkörper konvektionsgekühlt und wartungsfrei. Es wird kein Staub oder Feuchtigkeit angesaugt, womit sich die Modelle auch für dauerhafte Festinstallationen anbieten. Die stabilen Kühlrippen sind großzügig abgerundet und haben keine scharfen Kanten. Die Bedien-, DSP-Einheit und Signalanschlüsse sind mit einer stabilen, durchsichtigen Klappe gegen Feuchtigkeit geschützt. Der Kühlstrang ist wasserdicht und die powerCON TRUE1 Anschlüsse mit einer Gummidichtkappe ausgestattet.

Features des integrierten DSP-Lautsprecher-Management-Systems

- Hochwertiges DSP Board mit besten Audioeigenschaften
- Manuelle Bedienung direkt am Lautsprecher über Display, Taster und Encoderrad
- 4 Sprachauswahlen für manuelle Menüführung
- 120 Presets intern speicher- und abrufbar (beliebig viele auf PC)
- Echtzeitzugriff mit Meterbridge on PC über VA-WLAN Remotesoftware kompatibel mit HDSP-Verstärkern
- Einfache Menüführung
- 96 kHz Samplingrate
- 120 dB Dynamic Range
- 20 parametrische EQ's je Weg
- Flexibles Routing
- X-over
- Limiter
- Short Delay für Laufzeitausgleich der Chassis
- Long Delay für delaylines bis 270 m
- Phase
- Firmware-Upgrade über Ethernet



Schutz vor Feuchtigkeit, durch transparente Gummiklappe





Gekapselte wartungsfreie Elektronik,
Lüfter kühlt nur die Kühlrippen aussen

Modell mit 2-CH, 3,2 kW Ampmodul: 1 x 2.400 + 1 x 800 W / 4 Ω



Modular-15sp DDA

Features der integrierten Class-D Verstärkereinheiten

- Wartungsfreie Elektronik
- Einganglimiter und Peaklimiter
- Einschaltstrombegrenzung
- Schutzschaltung gegen Ein- und Ausschalttransienten
- Intelligenter Netzsicherungsschutz
- Unter- und Überspannungsschutz
- DC- Schutz der Ausgänge
- Temperaturüberwachung der Transistoren und Kühlkörper
- Gekapseltes Kühlsystem, es wird keine Luft ins Innere gezogen
- Hoher Dämpfungsfaktor > 1000 (8 Ω, 1 kHz)
- Geringer Klirrfaktor, THD+N < 0,05 % (20 - 20.000 Hz, 8 Ω)
- Geringes Signal-Rausch-Verhältnis > 120 dB (20 - 20.000 Hz, 8 Ω)
- Weitbereichsschaltnetzteil mit Spannungserkennung und automatischer Umschaltung
- Keine EU oder US Version notwendig, weltweit einsetzbar

Modelle mit 3-CH, 3,2 kW Ampmodul: 1 x 2.400 + 2 x 800 W / 4 Ω



Paveosub-115sp DDA



Paveosub-218sp DDA



Paveosub-112sp DDA



Paveosub-118sp DDA

Voice-Acoustic Remote-Netzwerk

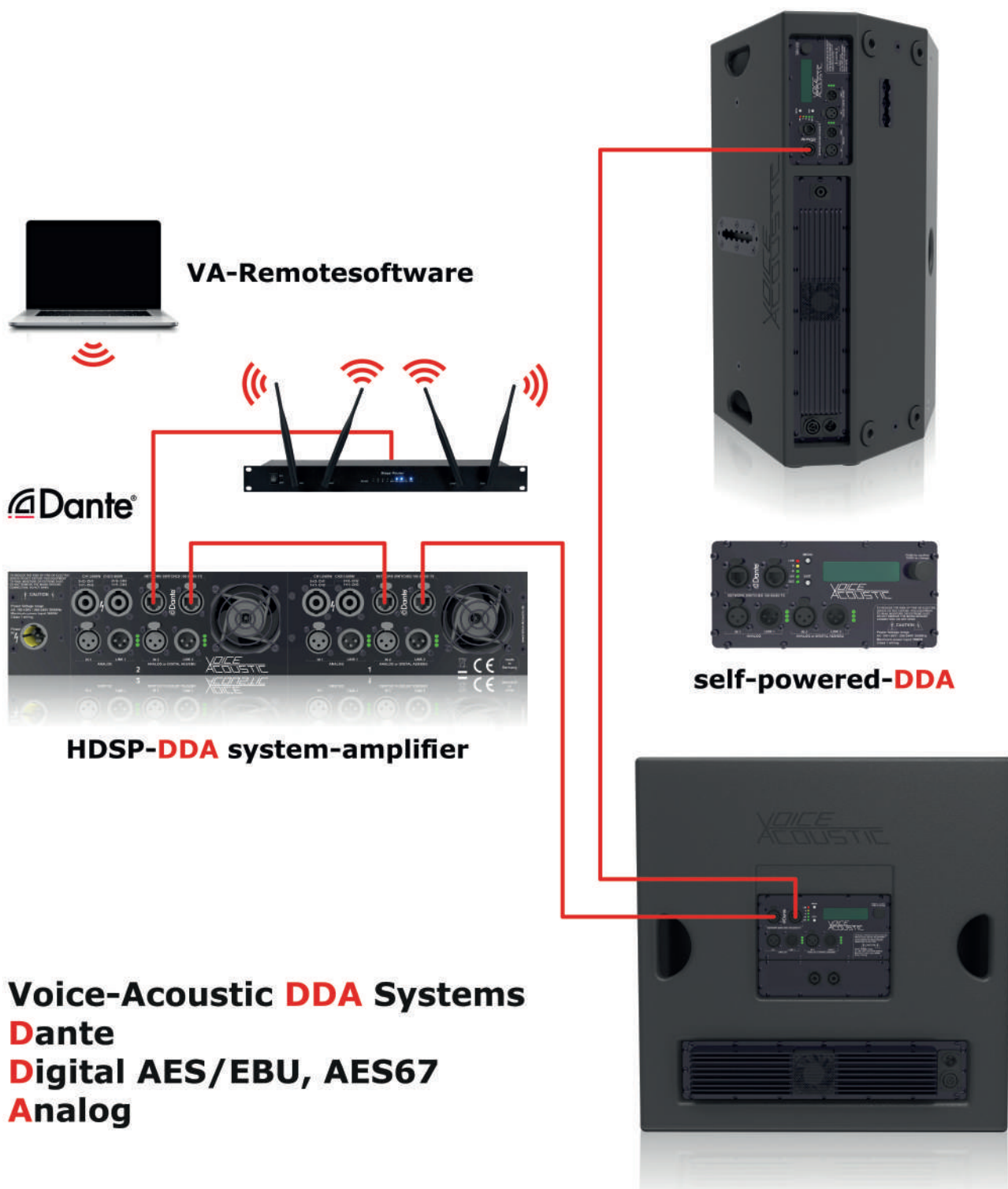

Voice-Acoustic **DDA** Systems

- D**ante
- D**igital AES/EBU, AES67
- A**nalog

Die Bedienung und Einstellung aller Funktionen kann manuell erfolgen oder ganz bequem über die VA-WLAN Remote-Software für PC oder Mac.

Dieses ermöglicht die Vernetzung, Gruppenbildung, Steuerung und Überwachung von bis zu 128 Stück HDSP-Verstärkern oder aktiven Lautsprechern in einem Verbund. Die Vernetzung erfolgt dabei IP-basierend und vollkommen automatisch.

Die Verbindung arbeitet Real-Time bi-direktional und gibt diverse Rückmeldungen über den Zustand des Systems wie Headroom, Temperatur, Impedanz Messung, ...



Ikarray-12/12sp



EASE Focus 3 lizenziert

Das Ikarray-12/sp ist ein 2-Wege bi-amping fullrange Line-Array. Durch das geringe Gewicht, Kompaktheit und viele intelligente Detaillösungen eignet es sich von kleinen Events bis hin zu Großbeschallungsaufgaben mit mehreren tausend Zuhörern.

Viel Wert wurde auf eine gleichmäßige Abstrahlung und linearen Frequenzgang auch außerhalb der Mittelachse gelegt. In der horizontalen Ebene wird dies durch die Verwendung eines 12-Zöllers erreicht, der durch die single Anordnung ein breites Rundstrahlverhalten aufweist und keine Einschnürungen wie bei zwei nebeneinander platzierten Chassis (d'appolito Effekt) verursacht.

Die vertikal optimale Kopplung der Elemente untereinander gelingt durch einen engen Bauabstand und Aufspaltung der akustischen Zentren auf mehrere virtuelle Schallquellen. An dem 1,4" Hochtoner ist ein spezieller double-twin Waveformer gekoppelt, der den Schall in 4-Teilbereiche segmentiert. Vor dem 12" Tiefmitteltöner sitzt ein neu entwickeltes V-Plug, das die große Membrane in zwei Bereiche unterteilt und das akustische Zentrum nach außen verlagert. Durch den double-twin Waveformer und V-Plug wird es möglich die Abstände der Schallquellen auf ein Minimum zu reduzieren und die Trennfrequenzen und Kopplung zu optimieren. So werde die physikalischen Gesetzmäßigkeiten zur Bildung einer Line-Array typischen, kohärenten Wellenfront auch bei der Verwendung eines 12" Chassis im 2-Wege Betrieb eingehalten. Im Gegensatz zu vielen anderen Arrays dieser Größenordnung hat das Ikarray-12 einen warmen und satten Grundton mit kräftigen low-mids und ermöglicht eine tiefe Trennung. Für viele Anwendungen kann es daher auch fullrange ohne zusätzliche Bässe genutzt werden.

Mit einer Baubreite von nur 60,5 cm hält das Ikarray-12 das vorteilhafte Truckmaß ein und ist das weltweit schmalste in der 12"/1,4" Klasse. Im Groundstackingbetrieb auf dem Paveosub-218 ergibt sich eine elegante Silhouette und optische Einheit. Die Winkelung und Ausrichtung zwischen den einzelnen Elementen erfolgt wiederum mit einer ebenfalls neuartigen, stufenlos einstellbaren Gewindemechanik. Diese ermöglicht eine viel feinere Ausrichtung und Optimierung der Raumakustik, als es mit herkömmlichen Lochreihen und Kugelsperbolzen möglich wäre. Als weiteres Feature lässt sich diese Mechanik auch unter Last nachjustieren. Wenn eine Winkelung geändert werden soll, muss das Array daher nicht aufwändig abgeriggert oder lastfrei gemacht werden. Dadurch wird enorm Zeit gespart und der Praxisalltag erleichtert. An dem Rigging Rahmen lassen sich, für Groundstacking ohne Subs, Ausleger mit einstellbaren Stellfüßen montieren. Für eine ansprechende und unauffällige Optik ist die ganze Mechanik im Lautsprecher ohne überstehende Teile versenkt und bündig eingebaut.

Für kleine Beschallungsaufgaben mit nur einem oder zwei geflogenen Elementen ist kein großer Rahmen oder Sonderteile erforderlich. Das Ikarray-12 verfügt auch über die eigens entwickelten VA-Flying Tracks zum Einklicken der dezenten Easy-Fly Mechanik, die auch bei der Modular-Serie genutzt wird.



Versenkte Mechanik vorne, keine überstehenden Teile

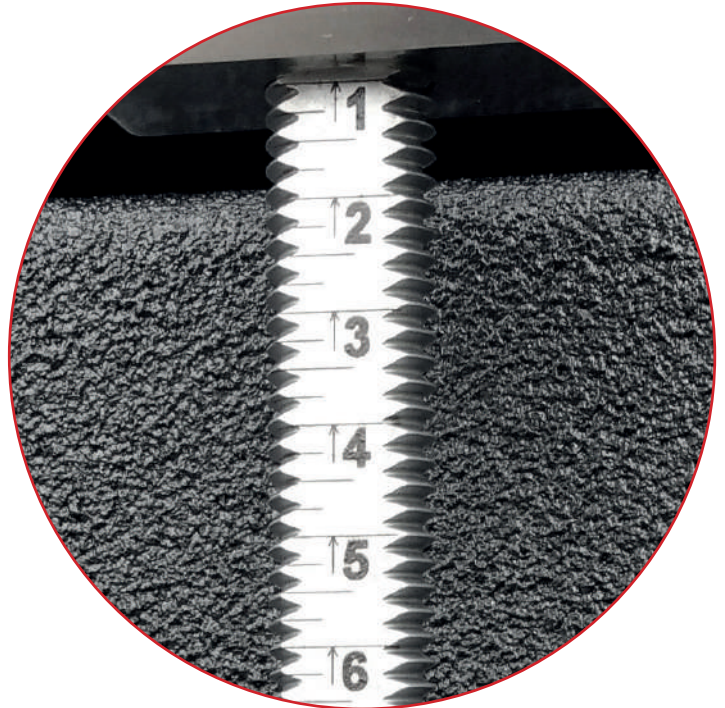

Skalierung auf der Gewindemechanik



Speakonbuchsen wettergeschützt unter hintere Griffmulden positioniert

Frequenzgang	49 Hz - 18.5 kHz (- 10 dB) 62 Hz - 17 kHz (+/- 3 dB)
Abstrahlverhalten (h x v)	100° x 6°
Belastbarkeit	LF: 400 W AES / 800 W program / 1.600 W peak an 16 Ω HF: 110 W AES / 220 W program / 440 W peak an 16 Ω
Schalldruck	130 dB SPL AES / 133 dB SPL program / 136 dB SPL peak
Komponenten	LF: 1 x 12" Neodym Tiefmitteltöner mit 3" Schwingspule HF: 1 x 1,4" Neodym Hochtöner mit 3" Schwingspule
Maße (HxBxT)	325 x 605 x 520 mm



Transport- und Regenschutzhaube für 4 x Ikarray-12



Verstellung der Spindelmechanik auch unter Last möglich

60 cm Truckmaß



Rollwagen für den Transport von bis zu 4 x Ikarray-12

Ikarray-8



Das Ikarray-8 ist ein konzeptionell neuartiges plug&play Line-Array. Die Leistungsdichte ist enorm hoch: in dem kompakten Gehäuse sind übereinander 2 x 8" und 4 x 1" Treiber verbaut. So wird schon mit wenigen Elementen die wirksame Länge für eine hohe Reichweite erzielt. Es schließt die Lücke zwischen konventionellen Lautsprechern und Line-Arrays.

Anders wie bei herkömmlichen Line-Arrays, braucht sich der Anwender beim Ikarray-8 nicht mit Simulationssoftware, Gradeinteilungen, Verstellmechaniken und DSP Filtern beschäftigen. Das Ikarray-8 ist bereits vorgekrümmt und die Gehäuse werden in einem festen Winkel miteinander verbunden. Damit der Anwender hohe Flexibilität erhält und dieses Line-Array auch weit skalierbar ist, gibt es das Ikarray-8 in einer 5° x 100° und 15° x 100° Abstrahlvariante. Somit können mehrere Einheiten untereinander verbunden werden, ohne eine ungewollte zu große vertikale Abstrahlung zu erreichen. Dies ist ein Vorteil gegenüber anderen fest gewinkelten Systemen, die auf wenige Elemente beschränkt sind. Das Alleinstellungsmerkmal dieser Modularität ist beim Patentamt eingetragen. Das Ikarray-8 eignet sich damit nicht nur für kleine Anwendungen, sondern auch für mittlere und weite Distanzen.

Die durchgehende Stahl-in Stahl Flugmechanik des Ikarray-8 liegt innen im Gehäuse und es stehen keine mechanischen Teile hervor. Dadurch ist der Lautsprecher sehr dezent, elegant und eignet sich auch für gehobene Ansprüche in Bezug auf die optische Erscheinung im mobilen Bereich und Festinstallationen.

Füße und Stapelräsungen sorgen sofort für die richtige Positionierung der Elemente zum Verbinden mittels Kugelsperbolzen. 4 Griffe bieten optimales Handling.

Das Ikarray-8 verfügt über eine innovative Flugmechanik, die mit der zusätzlich erhältlichen Stativooption auch auf einem Stativ genutzt werden kann. In beiden Fällen ist diese werkzeuglos anzubringen und auszurichten.



Frequenzgang 15°	80 Hz - 18 kHz (- 10 dB) 117 Hz - 16 kHz (+/- 3 dB)
Frequenzgang 5°	80 Hz - 19 kHz (- 10 dB) 117 Hz - 16 kHz (+/- 3 dB)
Abstrahlverhalten (h x v)	100° x 15° oder 100° x 5° je nach Gehäuseversion
Belastbarkeit	500 W AES / 1.000 W program / 2.000 W peak an 4 Ω
Schalldruck 15°	131 dB SPL AES / 134 dB SPL program / 137 dB SPL peak
Schalldruck 5°	133 dB SPL AES / 136 dB SPL program / 139 dB SPL peak
Komponenten	LF: 2 x 8" Neodym Tiefmitteltöner mit 65 mm (2,5") Schwingspule HF: 4 x 1" Ferrit Kompressionstreiber mit 44 mm (1,75") Schwingspule
Maße (HxBxT)	465 x 513 x 291 mm



Flugmechanik mit Stativooption, Verlängerung und Ground Stacking Adapter

Die passive Trennung wird durch die nach hinten versetzten 8-Zöller optimiert und der Laufzeitversatz damit kompensiert. Die Sensitivity der 8-Zöller steigt durch die Hornaufladung. Es werden alle physikalischen Gesetzmäßigkeiten zur Bildung einer funktionierenden Line-Array typischen, kohärenten Wellenfront eingehalten.

In den Voice-Acoustic HDSP-Systemverstärkern und self-powered Subwoofern sind Presets für alle 5° und 15° Konfigurationen hinterlegt und garantieren dem Anwender ein optimales Ergebnis. Ein Ikarray-8 wird von einem 800 W Verstärkerkanal gespeist. An einem self-powered Subwoofer lässt sich ein zweiter Bass und zwei passive Ikarrays in Stereo betreiben. An einer HDSP-6 können vier Subwoofer und vier Ikarray-8 angeschlossen werden. Ein größeres System bestehend aus acht Bässen und acht Ikarray-8 kann somit an nur 2 x HDSP-6 Endstufen betrieben werden. Das Ikarray-8 ist damit eines der wirtschaftlichsten Line-Array Systeme am Markt.



2 x 8" übereinander, doppelte Arraylänge gegenüber anderen 2 x 8" Arrays

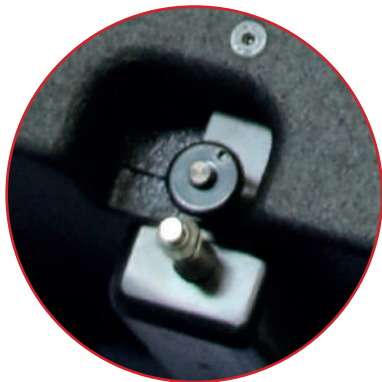
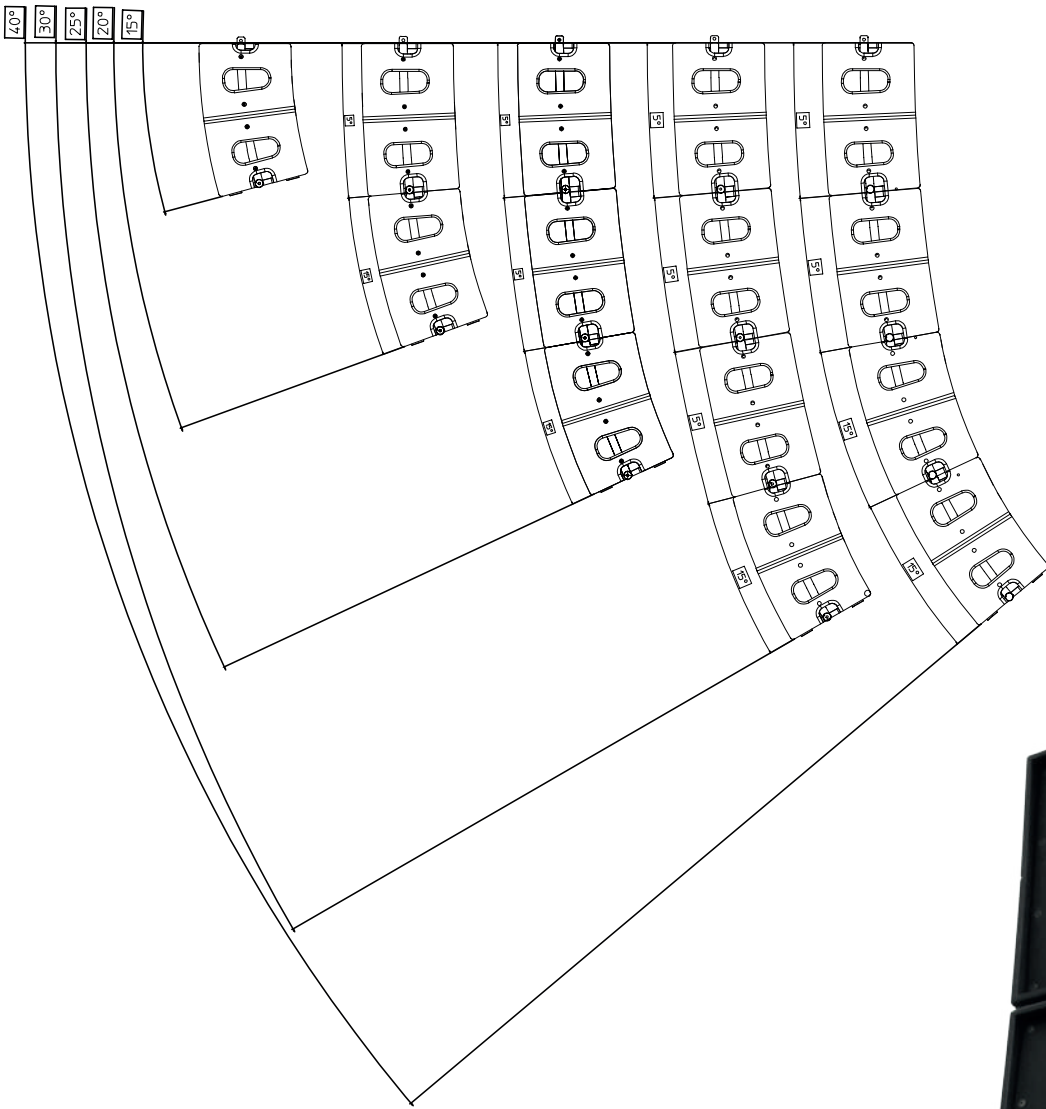

Versenkte Mechanik, keine überstehenden Teile



CXN-16

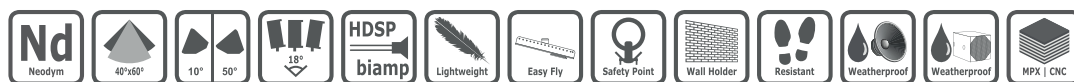

Die CXN-16 ist ein multifunktionaler bi-amping Hochleistungs-Monitor. Mit seinem formschönen abgerundeten Low-Profile-Gehäuse fügt er sich elegant und unauffällig in jede Umgebung ein. Durch sein geringes Grundmaß nimmt er auf kleinen Bühnen wenig Platz in Anspruch.

Mit der hohen Belastbarkeit setzt sich die Wedge auch auf großen und lauten Bühnen durch. Die CXN-16 hat das weltweit beste Größen-Gewichts-Leistungsverhältnis: 540 x 540 x 360 mm, 26 kg, 1.000 W AES, 101 db Sensitivity.

Die Schallabstrahlende Fläche von vier 8-Zöllern entspricht der Membranfläche eines 16-Zöllers. Durch eine große Schwingspulen-Oberfläche von 4 x 2,5" Coil + 1 x 3" Coil ist die wärmeabstrahlende Fläche sehr groß und die Powercompression äußerst gering. Die zugeführte Verstärkerleistung wird optimal umgesetzt.

Das Entwicklungsziel war ein professionelles Werkzeug zu schaffen, das dem Tontechniker seine Arbeit am Pult erleichtert und dem Akteur ein sicheres und gutes Gefühl auf der Bühne gibt.

Durch symmetrische Anordnung der Chassis kommt der Schall immer exakt aus der Mitte. Der Sound verändert sich nicht, egal wo man steht oder sich bewegt.



Flugschiene



4 x M10 Metallwinkel Innenliegend für 8 x M10 Befestigungspunkte

Frequenzgang	63 Hz - 17,3 kHz (- 10 dB) 80 Hz - 14 kHz (+/- 3 dB)
Abstrahlverhalten (h x v)	40° x 60°
Monitorschrägen	50° und 10°
Belastbarkeit	1.000 W AES / 2.000 W program / 4.000 W peak an 8 Ω
Schalldruck	131 db SPL AES / 134 db SPL program / 137 db SPL peak
Komponenten	LF: 4 x 8" Neodym Tiefmitteltöner mit 2,5" Schwingspule HF: 1 x 1,4" Neodym Hochtöner mit 3" Schwingspule
Maße (HxBxT)	360 x 540 x 540 mm





Kabelkanal auf Gehäuseunterseite

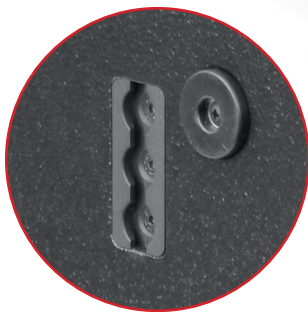

Sicherungspunkt für ein Safety

Das besonders große und tiefe 1,4" Hochtonhorn macht eine niedrige Trennfrequenz möglich. Zusammen mit der guten Richtwirkung, die auch im Tief/Mitteltonbereich durch die Kopplung und Bündelung der 4x 8" Chassis entsteht, klingt der Lautsprecher sehr präzise, hat eine hohe Reichweite und strahlt nur dahin wo er soll. Der CXN-16 ist herkömmlichen Coaxial-Monitoren im Abstrahlverhalten und der Leistung überlegen und setzt neue Maßstäbe in dieser Größenordnung. Die 4 x 8" Chassis haben eine sehr geringe bewegte Masse, hohe Sensitivity und schnelles Ansprechverhalten für präzisen Sound. Der Akteur erhält eine äußerst exakte Rückmeldung und saubere Intonation. Stimmen und Instrumente sind fein durchhörbar, werden natürlich und tonal ausgewogen wiedergegeben.

Der CXN-16 hat die gleiche Breite wie der Paveosub-118 und greift mit seinen Füßen in die Stapelfräsungen des Subs. Optisch und Mechanisch bilden sie eine elegante Einheit für z.B. Drum- oder DJ-Monitoring. Von einem Voice-Acoustic Aktivbass kann eine CXN-16 bi-amping im half-powered Mode gespeist werden.

Mit den seitlich eingelassenen, ergonomischen Griffen lässt sich die CXN-16 hervorragend handhaben.

Das stabile, gewölbte 2 mm Frontgitter ist mit eingeschweißten Stegen verstärkt, liegt zusätzlich auf dem Horn auf und ist trittfest. Die Anschlusskabel können unter dem Gehäuseboden hindurch geführt werden. Ein neigbarer Hochständerflansch, die beliebte Easyfly-Flugmechanik und ein Sicherungspunkt für ein Safety machen die CXN-16 zum multifunktionalen Beschallungswerkzeug für Profis.



Neigbarer Hochständerflansch

Modular-Serie

Der Name ist hier Programm. Die Modular-Serie ist äußerst flexibel und stellt ein Novum in der Kombination von arraybaren Point Source Systemen und multifunktional einsetzbaren Einzellautsprechern dar.

Neben dem Einsatz als Stand-Alone-Lautsprecher, leistungsstarken Topteil mit Bassunterstützung oder Monitor auf Bühnen ist die Modular-Serie auch für den Betrieb nebeneinander im horizontalen Array konzipiert.

Die Interferenzen und damit verbundenen Klangbeeinträchtigungen zwischen den Schallquellen, werden durch eine spezielle Gehäusegeometrie, passend zum schmalen Abstrahlwinkel des rotierbaren Hornes, auf ein geringst mögliches Maß reduziert. Jedes Horn arbeitet nur in seinem definierten Abstrahlbereich.

Die Modular-Serie ist mit unauffälligen Aufnahmeschienen an zwei Gehäuseseiten ausgestattet. Dadurch lässt sich der Lautsprecher hochkant oder quer fliegen. Rückseitig steht noch eine dritte Flugschiene für ein vorgeschriebenes Sicherheitsfangseil zur Verfügung.

Zum genauen Ausrichten auf einem Stativ oder Distanzstange verfügt die Modular-Serie über einen internen, neigbaren Boxenflansch der sich in +/- 18° Neigung einstellen lässt. Zum Ausrichten wird der Lautsprecher nur leicht angehoben und in der gewünschten Position wieder eingerastet.



Neigbarer Hochständerflansch
und Speakon-Buchse



Neues Griffdesign



Easy-Fly Mechanik



je eine Flugschiene oben und seitlich



Sicherungspunkt an
der Rückseite

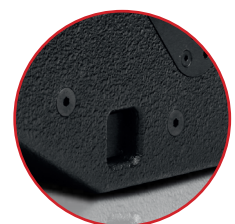

4 x Speakonbuchsen
oben, unten und hinten

Modular-15/15sp DDA

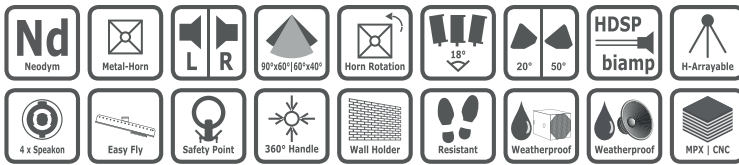

Die Modular-15 ist ein 2-Wege bi-amping Lautsprecher mit hochwertiger 15"/1,4" Neodym-Bestückung.

Das 15" Chassis wurde speziell für saubere, detaillierte Mitteltonwiedergabe mit hohen, nicht verzerrten Schalldruck entwickelt. Eine besonders geringe bewegte Masse (mms 100 g) in Verbindung mit dem extrem kräftigen Neodym-Antrieb (B/L Faktor 26) ermöglicht die guten Übertragungsqualitäten eines 12-Zöllers mit der großen Membranfläche und einhergehenden Schalldruck eines 15ners zu kombinieren. Durch eine große 4" Schwingspule und aufwändige Belüftungsöffnungen im Magnetsystem ist das Chassis hoch belastbar, führt die Wärme optimal ab und hält die Power Compression gering. Aluminium Demodulation Ringe im Magnetsystem sorgen für geringste Verzerrungen. Der Anwender kann zwischen zwei verschiedenen Abstrahlwinkeln 60° x 40° oder 90° x 60° wählen.

Die Modular-15 kann auch nachträglich im Werk auf die self-powered Version mit 2-kanaligen 3,2 kW Endstufenmodul und DSP-Board umgebaut werden.



6 x M10 Metallwinkel Innenliegend für 12 x M10 Befestigungspunkte



Modular-15sp DDA

Frequenzgang 60°	60 Hz - 17,6 kHz (- 10 dB) 130 Hz - 17 kHz (+/- 3 dB)
Frequenzgang 90°	58 Hz - 17,8 kHz (- 10 dB) 122 Hz - 16,5 kHz (+/- 3 dB)
Abstrahlverhalten (h x v)	90° x 60° oder 60° x 40°, Wechselhorn rotierbar
Monitorschrägen	50° und 20°
Belastbarkeit	LF: 850 W AES / 1.700 W program / 3.400 W peak an 8 Ω HF: 110 W AES / 165 W program / 330 W peak an 16 Ω
Schalldruck	129 dB SPL AES / 132 dB SPL program / 135 dB SPL peak
Komponenten	LF: 1 x 15" Neodym Tiefmitteltöner mit 4" Schwingspule HF: 1 x 1,4" Neodym Hochtöner mit 3" Schwingspule
Maße (HxBxT)	698 x 431 x 368 mm

Modular-12

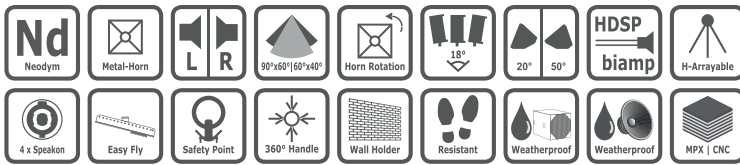

Die Modular-12 ist ein 2-Wege bi-amping Lautsprecher mit hochwertiger 12"/1,4" Neodym-Bestückung.

Das zum Einsatz kommende 12" Chassis neuester Generation wurde speziell auf saubere, detaillierte Mitteltonwiedergabe mit hohem, unverzerrtem Schalldruck entwickelt. Eine geringe bewegte Masse (mms 46 g) in Verbindung mit dem extrem kräftigen Neodymantrieb (B/L Faktor 17,6) ermöglicht einen hohen Wirkungsgrad und eine Performance die sonst nur mit größeren Lautsprechern zu erreichen ist. Durch aufwändige Belüftungsöffnungen im Magnetsystem ist das Chassis hoch belastbar, führt die Wärme optimal ab und hält die Powercompression gering. Aluminium Demodulationsringe im Magnetsystem sorgen für geringste Verzerrungen.

Sollen zwei Modular-12 nebeneinander in einem Array verwendet werden, wird das 60° x 40° Horn einfach gedreht, um Interferenzen zu vermeiden.

In Festinstallationen wird die Modular-12 mit der Easy-fly-Mechanik, mit rückseitig montier-, neig- und schwenkbarer Wandhalterung oder den 12 internen M10 Gewindestiften mit Stahlwinkeln installiert.



6 x M10 Metallwinkel Innenliegend für 12 x M10 Befestigungspunkte



Frequenzgang	60 Hz - 17,6 kHz (- 10 dB) 130 Hz - 17 kHz (+/- 3 dB)
Abstrahlverhalten (h x v)	90° x 60° oder 60° x 40°, Wechselhorn rotierbar
Monitorschrägen	50° und 20°
Belastbarkeit	LF: 450 W AES / 700 W program / 1.500 W peak an 8 Ω HF: 110 W AES / 165 W program / 330 W peak an 16 Ω
Schalldruck	129 dB SPL AES / 132 dB SPL program / 135 dB SPL peak
Komponenten	LF: 1 x 12" Neodym Tiefmitteltöner mit 3" Schwingspule HF: 1 x 1,4" Neodym Hochtöner mit 3" Schwingspule
Maße (HxBxT)	615 x 380 x 304 mm

Modular-10

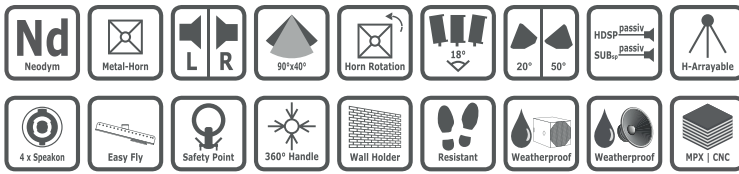

Modular-10 im Array auf Stativgabel

Die Modular-10 ist ein kompakter und leistungsstarker Multifunktionslautsprecher mit hochwertiger 10"/1" Neodym-Bestückung und Passivweiche.

Das in der Modular-10 zum Einsatz kommende 10" Chassis neuester Generation wurde speziell auf saubere, detaillierte Mitteltonwiedergabe mit hohem, unverzerrtem Schalldruck entwickelt. Eine geringe bewegte Masse (mms 31 g) in Verbindung mit dem extrem kräftigen Neodymantrieb (B/L Faktor 20) ermöglicht einen hohen Wirkungsgrad und eine Performance die sonst nur mit größeren Lautsprechern zu erreichen ist. Durch aufwändige Belüftungsöffnungen im Magnetsystem ist das Chassis hoch belastbar, führt die Wärme optimal ab und hält die Powercompression gering. Aluminium Demodulationsringe im Magnetsystem sorgen für geringste Verzerrungen.

Standardmäßig ist das Horn 90° x 40° eingebaut. Sollen zwei Modular-10 nebeneinander in einem Array verwendet werden, muss das Horn gedreht werden um Interferenzen zu vermeiden.

In Festinstallationen wird die Modular-10 mit der Easy-fly-Mechanik, rückseitig montier-, neig- und schwenkbarer Wandhalterung oder den 8 internen M10 Gewindepunkten mit Stahlinnenwinkeln installiert.



4 x M10 Metallwinkel Innenliegend für 8 x M10 Befestigungspunkte



Frequenzgang	70 Hz - 22 kHz (- 10 dB) 107 Hz - 21 kHz (+/- 3 dB)
Abstrahlverhalten (h x v)	90° x 40°, Horn rotierbar
Monitorschrägen	50° und 20°
Belastbarkeit	350 W AES / 700 W programm / 1.400 W peak an 8 Ω
Schalldruck	125 dB SPL AES / 128 dB SPL program / 131 dB SPL peak
Komponenten	LF: 1 x 10" Neodym Tiefmitteltöner mit 2,5" Schwingspule HF: 1 x 1" Neodym Hochtöner mit 1,7" Schwingspule
Maße (HxBxT)	520 x 321 x 267 mm

Modular-Serie im Array



Modular-15/15sp im Array

Standardmäßig wird bei der Modular-15/15sp das drehbare Horn $60^\circ \times 40^\circ$ eingebaut und bei der Modular-10 das drehbare Horn $90^\circ \times 40^\circ$. Sollen zwei Lautsprecher der Modular-Serie nebeneinander in einem Array verwendet werden, muss das Horn gedreht werden um Interferenzen zu vermeiden. Mit dem Horn $90^\circ \times 60^\circ$ der Modular-15/15sp kann kein Array gebildet werden.

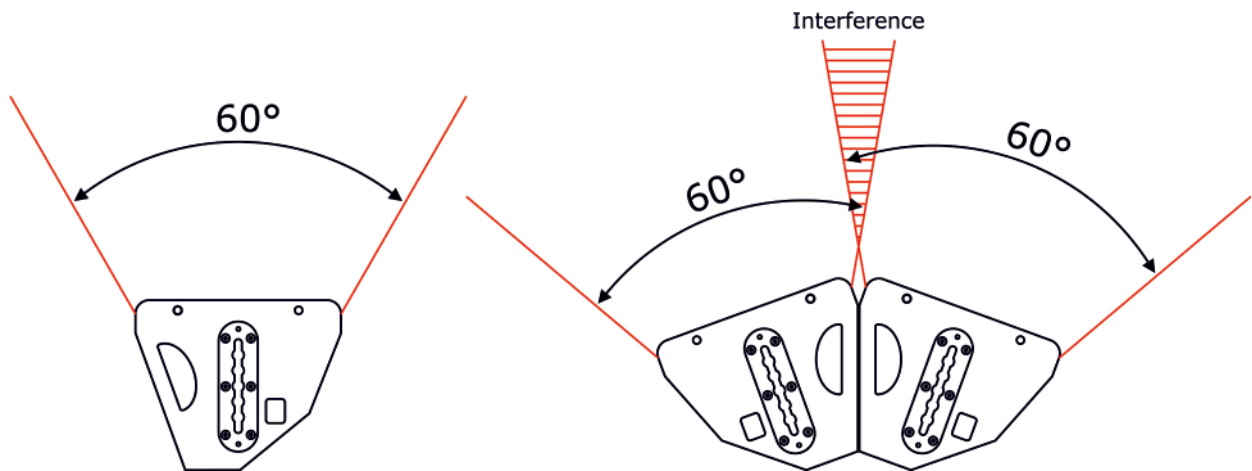

Modular-15/15sp im Array mit Horn $60^\circ \times 40^\circ$ (v x h) es kommt zu Interferenzen

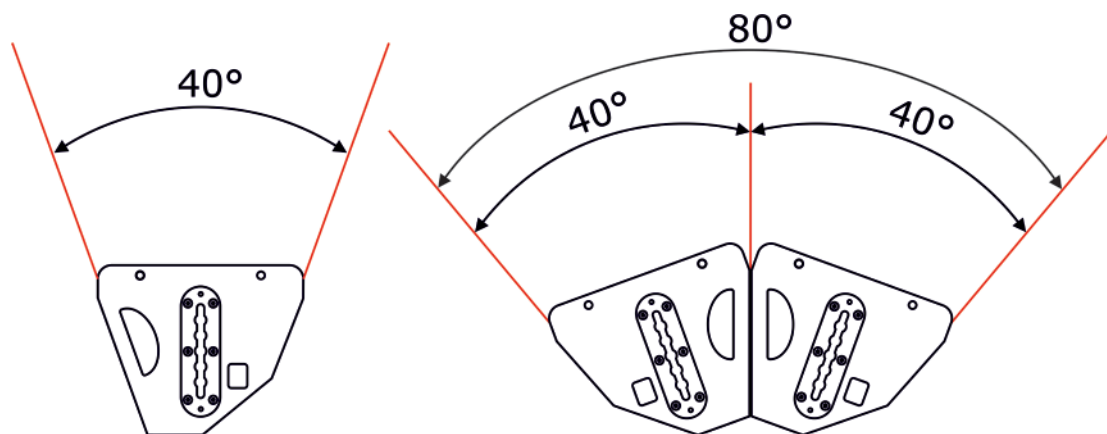

Modular-15/15sp mit gedrehten Horn $40^\circ \times 60^\circ$ (v x h) Interferenzen minimiert

Score-5



Die Score-5 ist ein kompakter und leistungsstarker Multifunktionslautsprecher für mobile Applikationen und Festinstallationen mit 2 x 5"/1" Bestückung. Die hochwertige Passivweiche sorgt für eine vollständige Angleichung der 2-Wege und lässt einen Betrieb an jedem Verstärker zu. Die Score-5 ist fullrange abgestimmt und ermöglicht Sprachbeschallungen und Hintergrundmusik ohne separaten Subwoofer. In Verbindung mit einem Bass ergibt sich eine dezente und elegante Hochleistungs-PA.

Besonderen Wert bei der Entwicklung wurde auf ein sauberes 70° x 55° Abstrahlverhalten gelegt. Die 55° Bündelung in der Vertikalen wird auch im Tiefmitteltonbereich durch eine d'Appolito Anordnung mit physikalisch bedingter Kopplung der 5" Chassis erreicht. Damit hat die Score-5 eine höhere Reichweite und bessere Sprachverständlichkeit mit mehr Direktschallanteil als andere Lautsprecher dieser Größenordnung.

Durch die parallel im 90° Winkel zur Schallwand verlaufende Seitenwand und flache Bauform, bietet sich die Score-5 für Einsätze als unauffälliges Nearfill auf der Bühnenvorderkante oder verbaut in Treppenstufen an. Die praxisgerechten 25° und 55° Gehäuseschrägen ermöglichen flexiblen Monitorbetrieb. Durch einen linearen Frequenzgang hat der Tontechniker einen leichten Job und hohes Gain-before-Feedback.



Frequenzgang	71 Hz - 19 kHz (- 10 dB) 139 Hz - 15,7 kHz (+/- 3 dB)
Abstrahlverhalten (h x v)	70° x 55°
Monitorschrägen	55° und 25°, 90° für Nearfill
Belastbarkeit	200 W AES / 400 W program / 800 W peak an 12 Ω
Schalldruck	114 dB SPL AES / 117 dB SPL program / 120 dB SPL peak
Komponenten	LF: 2 x 5" Neodym Tiefmitteltöner mit 32 mm (1,25") Schwingspule HF: 1 x 1" Ferrit Kompressionstreiber mit 1" Schwingspule
Maße (HxBxT)	450,5 x 172 x 190 mm



Der dezente und elegante Multifunktionsbügel wird in Sekunden werkzeuglos an der Rückseite montiert. Dies geschieht senkrecht oder waagrecht mittels Camlock Verbindern, die sich seit Jahren beim Aufhängen von Movingheads in der Veranstaltungstechnik bewährt haben. Mittels einer Traversenschelle und Traversenschellen-Adapters mit Stativaufnehmer lässt sich die Score-5 in allen Achsen sehr präzise und einfach auf einem Hochständer ausrichten. Zum Flugbetrieb braucht nichts umgebaut werden. Der Traversenschellen-Adapter wird aus der Schelle genommen und der Lautsprecher lässt sich direkt an die Truss montieren. Ein vorgeschriebenes Sicherheitsfangseil mit Single-Stud kann auf der Rückseite eingeklickt werden.

In dem abgewinkelten Anschlussfeld stehen noch zwei M6 Montagepunkte für einen neig- und schwenkbaren Wandhalter zur Verfügung. Darüber hinaus noch ein M8 Gewinde um die Score-5 im geringstmöglichen Abstand mittels einer Schelle oder Super Clamp an Traverse montieren zu können. Hier lässt sich wiederum werkzeuglos eine Aufhängevorrichtung fixieren, um den Lautsprecher aus großen Höhen abhängen zu können.

Ein rückseitiger, dezenter Griff erleichtert das Handling.

Die durchdachten Detaillösungen und das erhältliche Zubehör erlauben vielfältige Einsatz- und Installationsmöglichkeiten der Score-5.



Merkmale Anschlussfeld:

- Sicherungspunkt für Fangseil mit Single-Stud
- Camlock für werkzeuglose Bügelmontage
- 2 x M6 und 1 x M8 Gewindepunkte für Montagezubehör
- Versenkte und nach unten geneigte Speakon-Anschlüsse



LA-Stick 4x4



Mit dem LA-Stick 4x4 kreiert Voice-Acoustic eine komplett neue Gattung von Lautsprechern: Den Line-Array Stick, kurz LA-Stick. Auf den ersten Blick sieht er aus wie ein normaler Säulenlautsprecher von denen es drei Gattungen gibt:

Die einfachen Säulen die eine Reihe Mitteltöner haben und oben am Ende oder in der Mitte einen Waveguide Hochtöner. Lautsprecher dieser Bauform funktionieren nur alleine, man kann sie nicht beliebig skalieren, weil mit weiteren Lautsprechern keine durchgehende Kopplung im Hochtonbereich gegeben ist, es sind Einzelschallquellen.

Dann gibt es Säulen die eine durchgehende Reihe Breitbänder oder Mitteltöner mit Hochtönern haben. Diese Säulen lassen sich untereinander verbinden, aber nicht anwinkeln. Mit jedem zusätzlichen Element schmälert man unweigerlich den vertikalen Abstrahlwinkel weiter ein. Um die Abstrahlung auf die Zuhörerfläche aufzuweiten, werden in einer Lautsprecherreihe viele verschiedene Gehäuse mit geraden und gebogenen Ausführungen angeboten. Dies macht die Anzahl an benötigten Lautsprechertypen größer, weniger flexibler und erhöht die Lagerhaltung.

Ein weiterer Lösungsansatz ist das sogenannte dsp beam steering. Die Lautsprecher werden gerade untereinander betrieben. Jedes Chassis in den Säulen muss über einen eigenen Endstufenkanal und DSP-Ansteuerung verfügen. Über eine Elektronische Phasen- und Zeitverschiebung und Rechenalgorithmen kann der enge Abstrahlwinkel elektronisch ausgerichtet werden. Diese Technik ist extrem teuer, da viele Verstärkerkanäle benötigt werden und ist für viele Anwender zu kompliziert.

Große Line-Arrays arbeiten mit trapezförmigen Gehäusen, die sich anwinkeln lassen um den vertikal schmalen Abstrahlwinkel praxisgerecht auf die zu beschallende Fläche auszurichten. Dies ist sehr präzise möglich und kann ungewollte Raumflexionen vermeiden und den Direktschallanteil und damit die Verständlichkeit und Klangqualität erhöhen. Durch die Kopplung zu einer sogenannten kohärenten Wellenfront werden Interferenzen vermieden und die Reichweite des Systems deutlich erhöht. Grob erklärt ist das der Line-Array Effekt.

Mit dem LA-Stick 4x4 ist es gelungen diese Technik in ein Säulenformat zu adaptieren und alle Vorteile eines funktionierenden Line-Arrays in kompakten Maßen für jeden Anwender nutzbar zu machen. Kein Säulen-Lautsprecher, sondern ein Line-Array Stick!

Frequenzgang	161 Hz - 18 kHz (- 10 dB) 210 Hz - 15,4 kHz (+/- 3 dB)
Abstrahlverhalten (h x v)	70° horizontal, vertikal abhängig vom Winkel der Elemente zueinander
Belastbarkeit	120 W AES / 240 W programm / 480 W peak an 16 Ω
Schalldruck	116 dB SPL AES / 119 dB SPL program / 122 dB SPL peak
Komponenten	4 x 4" Neodym Breitbandchassis mit 0,75" Schwingspule
Maße (HxBxT)	419 x 119 x 160 mm

Dazu verfügt der LA-Stick, wie die großen Line-Arrays, über einen trapezförmigen Boden und Deckel mit 8° Neigung. Über eine neu entwickelte und innovative, kugelgelagerte Gewindemechanik auf der Gehäuserückseite lässt sich der Neigungswinkel extrem präzise justieren. Diese sehr stabile Mechanik macht zudem Knickgelenke in Form von Kugelsperrbolzen auf der Frontseite des Lautsprechers überflüssig. Es sind von vorne keine Mechaniken oder Anbauteile zu sehen. Mit dieser dezenten Optik kann der Lautsprecher in jeder anspruchsvollen Umgebung integriert und eingesetzt werden. Die Gehäuseseiten sind mit einer speziellen Holzverarbeitungstechnik nach hinten gebogen und unterstreichen das elegante Erscheinungsbild.

Mit dem LA-Stick können mit nur einer Gehäuseausführung, je nach erforderlichem Schalldruck, beliebig lange Linien zusammen gebaut werden. Dies macht die LA-Serie zum flexibelsten säulenförmigen Lautsprechersystem weltweit. Durch die Auslegung auf 16 Ω Anschlussimpedanz lassen sich von einem self-powered Aktivbass bis zu 8 Stück LA-Sticks poweren oder von einer HDSP-6 Endstufe sogar 16.

Die leichtgewichtigen 4" Neodymium Breitbandchassis neuester Generation sind wasserfest. Der LA-Stick kann auch in Umgebung mit sehr hoher Luftfeuchtigkeit und temporär im Regen eingesetzt werden. Durchdachtes Zubehör erlaubt vielfältige Einsatz- und Installationsmöglichkeiten.



Dezente Optik von vorne



Stufenlose Einstellung der vertikalen Abstrahlung



Lautsprecher mit der Winkelmechanik werkzeuglose trennbar

Alea-4



Phoenix Contact Klemme für Installationen

Der Voice-Acoustic Alea-4 Kompaktlautsprecher besticht durch formschönes Design mit hohem Wirkungsgrad und linearem Frequenzgang bei kleinsten Gehäuseabmessungen. Er eignet sich hervorragend für vielfältige dezentrale Anwendungen als Haupt- oder Ergänzungssystem. Durch seine kompakte Erscheinung lässt er sich unauffällig in jedes Bühnenbild integrieren. Der stabile Schwenkbügel ermöglicht eine genaue Ausrichtung auf die Zuhörerfläche und sicheren Stand auf der Bühne oder Montage an Traversen.

In Installationen kann der Alea-4 ebenfalls mit dem U-Bügel an Wänden und Decken montiert und ausgerichtet werden. Zusätzlich steht noch eine sehr elegante, verdeckte Montagemöglichkeit ohne Bügel zur Verfügung. Die Rückwand des Lautsprechers ist im Gehäuse zurückgesetzt. In diesem hinteren Volumen ist Platz für einen flach anliegenden Wandhalter und Phoenix Contact Anschlussklemmen. Nachdem dieser Halter an einer Raumfläche montiert wird, kann der Lautsprecher daran befestigt und mit einer unscheinbaren Madenschraube gesichert werden. Das Boxengehäuse umschließt komplett den Halter und es ist keine Mechanik mehr zu sehen. Der Lautsprecher „klebt“ augenscheinlich an der Wand. Diese Montage ist auch über Kopf an Zimmerdecken möglich und damit zum Beispiel besonders gut für Dolby Atmos Installationen geeignet.

Frequenzgang	178 Hz - 19,5 kHz (- 10 dB) 217 Hz - 15,8 kHz (+/- 3 dB)
Abstrahlverhalten (h x v)	70° x 70°
Belastbarkeit	30 W AES / 60 W program / 120 W peak an 16 Ω
Schalldruck	107 dB SPL AES / 110 dB SPL program / 113 dB SPL peak
Komponenten	1 x 4" Neodym Breitbandchassis mit 0,75" Schwingspule
Maße (HxBxT)	134 x 134 x 150 mm





Wandhalter für verdeckte, bündige Montage

Kreative Designer können den Alea-4 als gestalterisches Element nutzen. Der Lautsprecher kann nicht nur in allen RAL- und Effektfarben, sondern auch mehrfarbig in bi- oder tri-color nach Kundenwunsch bestellt werden. Dabei kann dem Holzgehäuse, dem feinmaschigen Wabenfrontgitter und dem Edelstahl Zierring auf der Schallwand jeweils eine separate Farbe zugeordnet werden. Das Gitter und der Zierring können auch vergoldet oder verchromt werden und der Ring ist auf Wunsch auch mit Swarovski Kristallen veredelbar (mit Zertifikat). So kann der Lautsprecher an einer CI (Corporate Identity) oder extravaganen Wünschen mit kurzen Lieferzeiten angepasst werden.

Das leichtgewichtige 4" Neodymium Breitbandchassis neuester Generation ist wasserfest. Der Alea-4 kann auch in Umgebung mit sehr hoher Luftfeuchtigkeit und temporär im Regen eingesetzt werden. Zum Anschluss stehen zwei Neutrik Speakon und parallel dazu 4 polige Phoenix Contact Klemmen zur Verfügung. Wenn der Lautsprecher dauerhaft im Freien arbeiten soll, kann er über die Phoenix Contact Klemmen angeschlossen und mit einer rückseitigen Abdeckplatte dauerhaft abgedichtet werden (nur möglich mit Bügelmontage, nicht mit der verdeckten Mechanik).

Alle diese technischen sowie auch gestalterischen Möglichkeiten machen den Alea-4 zum professionellen und universellen Kleinbeschallungswerkzeug. In Verbindung mit einem Subwoofer ergibt sich eine kompakte und leichtgewichtige Mini-PA.



Zierring und Gitter im individuellen Design

Aleasub-10



Wandhalter für verdeckte, bündige Montage

Der Aleasub-10 ist ein passender Bass zur erfolgreichen Alea-4 und rundet diese im Tieftonbereich ab. Er ist ein Bass-Reflex-Subwoofer der durch sein formschönes und modernes Design auch optischen Ansprüchen gerecht wird. Der Aleasub-10 überzeugt zudem mit hohem Wirkungsgrad und Tieftgang bei sehr sauberen und detaillierten Übertragungseigenschaften sowie kleinsten Gehäuseabmessungen. Durch seine kompakte Bauweise lässt er sich unauffällig in jede Location einfügen.

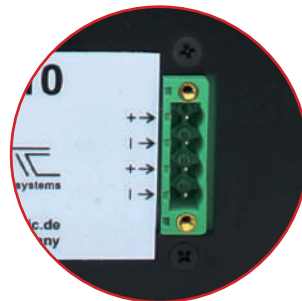

Phoenix Contact Klemme für Installationen

Untere Grenzfrequenz	39 Hz (- 10 dB) 49 Hz (- 3 dB)
Abstrahlverhalten (h x v)	Omnidirektional
Belastbarkeit 8 Ω	350 W AES / 700 W program / 1.400 W peak
Schalldruck	117 dB SPL AES / 120 dB SPL program / 123 dB SPL peak
Komponenten	1 x 10" Ferrit Chassis mit 3" Schwingspule
Maße (HxBxT)	363 x 306 x 400 mm

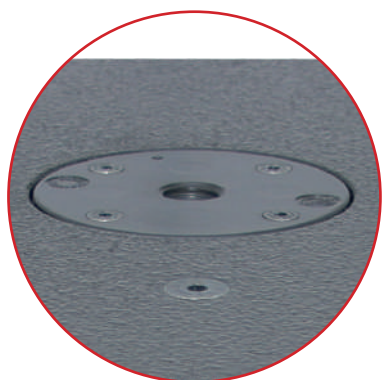

M20 Flansch



Der 10" Ferrit Tieftöner mit hochbelastbarer 3" Schwingspule neuester Generation ist feuchtigkeitsresistent beschichtet. Zum Anschluss stehen zwei Neutrik Speakon und parallel dazu 4-polige Phoenix Contact Buchsen zur Verfügung.

Durch das einheitliche Design der Alea Lautsprecher ergeben sich die gleichen gestalterischen Möglichkeiten. Auch der Aleasub-10 lässt sich, wie die Alea-4 in allen RAL- und Effektfarben, oder auch mehrfarbig in bi- oder tri-color nach Kundenwunsch bestellen. Dabei kann dem Lautsprechergehäuse, dem feinmaschigen Wabenfrontgitter und dem Zierring auf der Schallwand jeweils eine separate Farbe gegeben werden. Das Gitter und der Zierring können auch vergoldet oder verchromt werden. So kann der Aleasub auch an eine CI (Corporate Identity) oder auf spezielle Designwünsche angepasst werden.

Der optional erhältliche, sehr stabile U-Bügel, ermöglicht eine sichere Montage an Decken oder Traversen. Die Rückwand des Aleasubs ist, genau wie bei der Alea-4, im Gehäuse zurückgesetzt und bietet so die Möglichkeit einer flach anliegenden Wandmontage mittels eines verdeckten Wandhalters und Phoenix Contact Anschlüssen.

Wer den Aleasub-10 für den mobilen Einsatz nutzen möchte, kann den optional erhältlichen Klappgriff an die Rückwand montieren und die im Lieferumfang beiliegenden GummifüÙe an markierte Punkte im Gehäuseboden schrauben.

Alle diese technischen sowie auch gestalterischen Möglichkeiten machen den Aleasub-10 zum professionellen und universellen Beschallungswerkzeug. In Verbindung mit den Alea-4 Mid-High Lautsprechern ergibt sich eine kompakte und optisch ansprechende Mini-PA.

Paveosub-218/218sp DDA



M20 Flansch und GummifüÙe an zwei Seiten, dadurch stehend und liegend einsetzbar

Der Paveosub-218 ist ein heavily-vented Bassreflex-Subwoofer für höchste Ansprüche im mobilen Einsatz und in Festinstallationen. Bestückt mit zwei Premium 18" Neodym-Chassis ist er in der Lage einen tiefreichenden und gleichzeitig dynamischen hohen Schalldruck zu erzeugen. Eine geringe bewegte Masse sorgt zusammen mit einem kräftigen Neodym-Antrieb für eine schnelle und präzise Signalwiedergabe mit exzellentem Ein- und Ausschwingverhalten und ist vielen anderen 18" Konstruktionen klanglich überlegen. Das Chassis verfügt über eine große und hoch belastbare Schwingspule, einem ausgeklügelten Belüftungssystem und einer geringen Powercompression. Die großzügig dimensionierten Bassreflex-Schächte sorgen für bestmögliche Effizienz und verhindern störende Strömungsgeräusche bis in den Grenzbereich. Viele Aussteifungen und Streben unterdrücken Gehäuseresonanzen, erhöhen die Rückwärtsdämpfung und machen den Paveosub-218 extrem robust und zu einem idealen Touringbass.

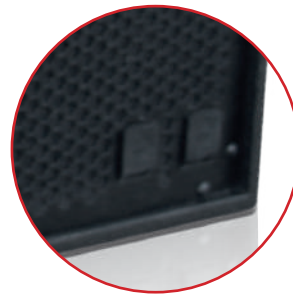

Speakonbuchsen an der Frontseite



Untere Grenzfrequenz	32 Hz (- 10 dB) 36 Hz (- 3 dB)
Abstrahlverhalten (h x v)	Omnidirektional
Belastbarkeit	2.400 W AES / 4.800 W programm / 9.600 W peak an 4 Ω
Schalldruck	136 dB SPL AES / 139 dB SPL program / 142 dB SPL peak
Komponenten	2 x 18" Neodym Langhubtieftöner mit 4" Schwingspule
MaÙe (HxBxT)	600 x 1.160 x 770 mm

Die 8 optimierten, allseitig einfassbaren Griffe mit Wasserablauf gewährleisten einfaches, rückschonendes Handling beim Transport und Stacken. Der Paveosub kann flach liegend und hochkant stehend eingesetzt werden. Er verfügt dazu an zwei Seiten über Füße mit gegenüberliegenden Stapelmulden und zwei M20 Distanzstangenflansche.

Hochkant ergibt sich eine 60 cm Systembreite zum Ikaray-12 Line-Array und damit optisch und mechanisch eine elegante Einheit.

In dem stabilen Lautsprechergitter stehen zusätzlich zum rückwärtigen Anschlussfeld noch zwei Speakonbuchsen zur Verfügung. Diese dienen zur frontseitigen Verkabelung wenn der Bass unter Bühnenpodesten steht oder zum Anschluss von umgedrehten Bässen in cardioiden Bassarrays. Die Anschlussbuchsen im Gitter sowie die rückseitige Durchschleifbuchse sind mit Gummiabdeckkappen gegen Feuchtigkeit geschützt.

Der Paveosub-218 kann auch nachträglich im Werk auf die self-powered Version mit 4 kW Endstufenmodul und DSP-Board umgebaut werden.

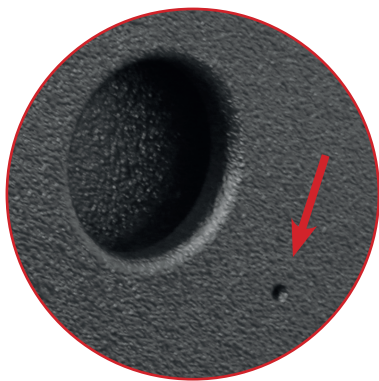

Griffe mit Wasserablauf



Rückseitige Montagepunkte für fest angeschraubte Transportrollen anstatt Frontrollenbrett

Paveosub-118/118sp DDA



Speakonbuchsen
an der Frontseite

Der Paveosub-118 ist ein leichtgewichtiger heavy-vented Bassreflexsubwoofer für universelle Anwendungen im mobilen Einsatz und in Festinstallationen.

Bestückt mit einem hochwertigen 18" Neodym-Chassis ist er in der Lage einen hohen und unverzerrten Tieftonpegel aus kompaktesten Abmessungen zu erzeugen. Der kräftigen Antrieb (B/L Faktor 28) sorgt für eine schnelle und präzise Signalwiedergabe mit exzellentem Ein- und Ausschwingverhalten und ist vielen anderen 18" Konstruktionen klanglich überlegen. Das Chassis verfügt über eine große und hoch belastbare 4" Schwingspule, einem ausgeklügeltes Belüftungssystem und einer geringeren Power Compression als herkömmliche Basstreiber: die Endstufenleistung wird dadurch effektiver genutzt und der Wirkungsgrad bleibt auch bei dauerhafter Vollaussteuerung erhalten.

Die großzügig dimensionierten Bassreflexschächte sind in vier Ecken untergebracht und sorgen durch den entstehenden Kamineffekt ebenfalls für eine gute Abwärme. Der Tunnelquerschnitt entspricht 500 cm², das sind ca. 43% der Membranfläche, was geringere Verzerrungen und einen höheren Wirkungsgrad zur Folge hat. Aufgrund der großen, offenen Ports entstehen keine Strömungsgeräusche.



Untere Grenzfrequenz	33 Hz (- 10 dB) 39 Hz (- 3 dB)
Abstrahlverhalten (h x v)	Omnidirektional
Belastbarkeit	1.200 W AES / 2.400 W programm / 4.800 W peak an 8 Ω
Schalldruck	131 dB SPL AES / 134 dB SPL program / 137 dB SPL peak
Komponenten	1 x 18" Neodym Langhubtieftöner mit 4" Schwingspule
Maße (HxBxT)	540 x 540 x 740 mm

Durch die Anordnung in den Ecken wird ein Taumeln der zusätzlich doppelt zentrierten Membrane bei hohen Auslenkungen unterbunden, da die Luft zu allen Seiten entweicht und so einen gleichmäßigen Gegendruck erzeugt. Die Gehäusewände werden durch diese Art des Tunnelaufbaus nochmals versteift. Weitere interne Verstrebungen sorgen für Stabilität und unterbinden ungewollte Resonanzen.

GummifüÙe und Stapelmulden garantieren einen sicheren Stand ohne zu verrutschen. Zur Ladungssicherung und zum Verzurren in Stacks sind seitlich zwei zertifizierte Gurtösen versenkt eingebaut. Oben ist ein M20 Distanzstangeflansch integriert.

Im Lautsprechergitter stehen zusätzlich zum rückwärtigen Anschlussfeld noch zwei Speakonbuchsen zur Verfügung. Die Belegung der frontseitigen Speakonbuchsen kann auf einer Platine hinter dem Gitter von standardmäßig 2 +/- auf 1 +/- geändert werden, so dass cardioide Bassarrays einfach mit einem 4 poligen Kabel durchgeschliffen werden können. Die Anschlussbuchsen im Gitter sowie die rückseitige Durchschleifbuchse sind mit Gummiabdeckkappen gegen Feuchtigkeit geschützt.

Der Paveosub-118 kann auch nachträglich im Werk auf die self-powered Version mit Endstufenmodul und DSP-board umgebaut werden.

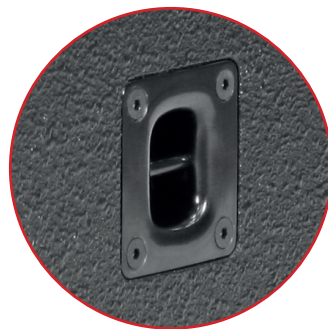

seitliche Zurrösen



Paveosub-115/115sp DDA

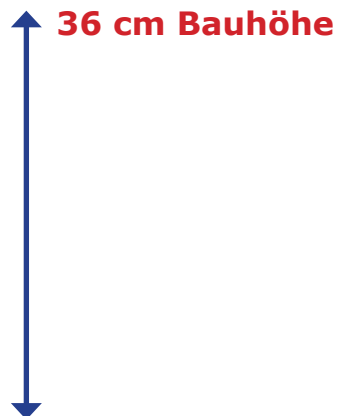

Der Paveosub-115 ist ein sehr kompakter Bassreflex-Subwoofer für universelle Anwendungen im mobilen Einsatz und Festinstallationen. Mit nur 36 cm Bauhöhe ist er der niedrigste 15" Bass weltweit und kann dort eingesetzt werden, wo hoher Schalldruck und Tiefgang auf engstem Raum erforderlich ist. Durch das flache Grundmaß kann der Subwoofer kippsicher für Satellitensysteme im Betrieb mit einer Distanzstange verwendet werden. Hochkant stehend bildet er eine elegante Silhouette mit Säulenlautsprechern und Line-Array Sticks.

Der Bassreflexschacht ist seitlich neben dem 15" Langhubtieftöner angebracht. Interne Verstrebungen sorgen für höchste Stabilität und unterbinden ungewollte Resonanzen. 2 x 4 GummifüÙe an der schmalen und breiten Gehäuseseite mit jeweils gegenüberliegenden Stackingmulden garantieren einen sicheren Stand ohne zu verrutschen. Um den Paveosub-115 flach liegend und auch hochkant stehend einsetzen zu können, sind ebenfalls zwei M20 Flansche für Distanzstangen integriert und ermöglichen flexiblen Einsatz und ansprechende Optik, je nach kombiniertem Toppteil.



Untere Grenzfrequenz	34 Hz (- 10 dB) 45 Hz (- 3 dB)
Abstrahlverhalten (h x v)	Omnidirektional
Belastbarkeit	1.200 W AES / 2.400 W programm / 4.800 W peak an 8 Ω
Schalldruck	129 dB SPL AES / 132 dB SPL program / 135 dB SPL peak
Komponenten	1 x 15" Neodym Langhubtieftöner mit 4" Schwingspule
MaÙe (HxBxT)	360 x 540 x 570 mm

Die Stackingmulden auf der Oberseite des Paveosub-115 sind in demselben Footprint wie der CXN-16 Hochleistungs-Bühnenmonitor angelegt. Zudem haben beide Lautsprecher eine Breite von 54 cm und bilden so auch optisch eine Einheit.

In dieser Konstellation ergibt sich ein professionelles DJ-Monitoring, das jeden DJ glücklich macht.

Ein extrem kräftiger Antrieb (B/L Faktor 23.62), des hochwertigen 15" Neodymium-Chassis, garantiert eine schnelle und präzise Signalwiedergabe mit exzellentem Ein- und Ausschwingverhalten. Der Lautsprecher verfügt über eine große und hoch belastbare 4" Schwingspule, einem ausgeklügelten Belüftungssystem und einer geringeren Power Compression als herkömmliche Basstreiber: die Endstufenleistung wird dadurch effektiver genutzt und der Wirkungsgrad bleibt auch bei dauerhafter Vollaussteuerung erhalten.

Zwei rundum greifbare Griffmulden, das abnehmbare Rollbrett und die Transport- und Regenschutzhaube runden das Bild ab. Der Paveosub-115 kann auch nachträglich im Werk auf die self-powered Version mit 3-kanaligen 4 kW Endstufenmodul und DSP-Board umgebaut werden.



Paveosub-112/112sp DDA



Der Paveosub-112 ist ein sehr kompakter Bassreflex Subwoofer für universelle Anwendungen im mobilen Einsatz und in Festinstallationen. Mit nur 30 cm Bauhöhe ist er der niedrigste 12" Bass weltweit und kann dort eingesetzt werden, wo hoher Schalldruck und Tiefgang auf engstem Raum erforderlich ist. Durch das flache Grundmaß kann der Subwoofer kippsicher für Satellitensysteme im Betrieb mit einer Distanzstange verwendet werden. Hochkant stehend bildet er eine elegante Silhouette mit Säulenlautsprechern und Line-Array Sticks.

2 x 4 GummifüÙe an der schmalen und breiten Gehäusesseite mit jeweils gegenüberliegenden Stackingmulden garantieren einen sicheren Stand ohne zu verrutschen. Um den Paveosub-112 flach liegend und auch hochkant stehend einsetzen zu können, sind ebenfalls zwei M20 Flansche für Distanzstangen integriert und ermöglichen flexiblen Einsatz und ansprechende Optik, je nach kombiniertem Topteil.

Die Stackingmulden des Paveosubs sind in demselben Footprint wie die Modular-10 liegend als Monitor. Zudem haben beide Lautsprecher ein Maß von 52 cm und bilden so auch optisch eine Einheit. Mit dieser Konstellation ergibt sich ein professioneller Drumfill, der jeden Schlagzeuger glücklich macht. Durch die kompakte Bauweise wird nicht viel Platz auf der Bühne eingenommen.



Untere Grenzfrequenz	35 Hz (- 10 dB) 41 Hz (- 3 dB)
Abstrahlverhalten (h x v)	Omnidirektional
Belastbarkeit	1.000 W AES / 2.000 W programm / 4.000 W peak an 8 Ω
Schalldruck	129 dB SPL AES / 131 dB SPL program / 134 dB SPL peak
Komponenten	1 x 12" Neodym Langhubtieftöner mit 4" Schwingspule
MaÙe (HxBxT)	300 x 520 x 485 mm



Zusätzlicher M20 Flansch in der Griffschale und seitliche GummifüÙe dadurch stehend und liegend einsetzbar



Ein extrem kräftiger Antrieb (B/L Faktor 26), des hochwertigen 12" Neodymium-Chassis, garantiert eine schnelle und präzise Signalwiedergabe mit exzellentem Ein- und Ausschwingverhalten. Der Lautsprecher verfügt über eine große und hoch belastbare 4" Schwingspule, einem ausgeklügelten Belüftungssystem und einer geringeren Power Compression als herkömmliche Basstreiber: die Endstufenleistung wird dadurch effektiver genutzt und der Wirkungsgrad bleibt auch bei dauerhafter Vollaussteuerung erhalten.

Die zwei Bassreflex Schächte sind jeweils an den Seiten angebracht. Durch diese Anordnung wird ein Taumeln der zusätzlich doppelt zentrierten Membrane bei hohen Auslenkungen unterbunden, da die Luft zu allen Seiten entweicht und so einen gleichmäßigen Gegendruck erzeugt. Die Gehäusewände werden durch diese Art des Tunnelaufbaus nochmals versteift. Weitere interne Verstreibungen sorgen für höchste Stabilität und unterbinden ungewollte Resonanzen.

Die beiden großen, allseitig eingreifbaren Griffe und ein abnehmbares Fronttrollenbrett machen das Handling zum Vergnügen.

Der Paveosub-112 kann auch nachträglich im Werk auf die self-powered Version mit 3-kanaligen 4 kW Endstufenmodul und DSP-Board umgebaut werden.



PD-32-6 V2



Der PD-32-6 V2 ist ein intelligenter Stromverteiler, der sich für alle Anwendungen in der Veranstaltungstechnik und Festinstallation eignet.

Er verfügt in allen drei Ausführungen über einen 32 A CEE Eingang mit fest angeschlossenem 2 m Kabel H07RN-F 5G6 und einen 32 A CEE Ausgang. Weitere Ausgängen sind als 6 x Schuko-Klappdeckelsteckdosen, sowie parallel dazu entweder 6 x Neutrik powerCON, 6 x Neutrik powerCON TRUE1, oder 1 x Multipin ILME 16 pol. ausgeführt. Optional können die Schuko-Klappdeckelsteckdosen gegen Schweizer T23 Norm oder Französisch/Belgisch Schuko ersetzt werden.

Die Innenverkabelung erfolgt mit 2,5 und 6 qmm Kabelquerschnitt. Zum Erden von Traversen, Bühnen oder anderen Metallkonstruktionen ist rückseitig eine Erdungsklemme angebracht. Für besonders hohe Betriebssicherheit aller angeschlossenen Geräte und geringster möglicher Abschaltung im Fehlerfall verfügt er über neuartige LS/FI-Kombinationsautomaten.

Herkömmliche Stromverteiler haben einen gemeinsamen Fehlerstromschutzschalter (FI- oder RCD genannt) der alle Phasen und damit alle Ausgänge im Falle eines Fehlerstromes abschaltet. Somit werden alle angeschlossenen Verbraucher komplett vom Stromnetz getrennt, wenn der FI-Schalter auslöst. Beim PD-32-6 V2 dagegen ist jeder der

sechs Stromkreise mit einem Kombinationsautomaten ausgestattet, wodurch bei einem Fehlerstrom nur der jeweilige Schutzschalter auslöst und die anderen Verbraucher an den verbleibenden 5 Stromkreisen weiter gespeist werden ... the show must go on! Ein großer Vorteil ist, dass der Schaden schnell lokalisiert und behoben werden kann, weil sofort zu erkennen ist auf welcher Leitung der Fehlerstrom anliegt.

Für bestmögliche Kontrolle aller Werte verfügt der Stromverteiler über ein Multimessinstrument zum Erfassen der elektrischen Größen in einem Niederspannungsnetz. Es lassen sich Netz Art, Ströme, Spannungen, Frequenz und Betriebsstunden im Display abbilden. Ferner werden die Strommittelwerte und deren Maximalwerte und auch der Neutralleiterstrom ermittelt. Eine gleichmäßige Lastverteilung lässt sich somit auch ohne Kenntnisse der Stromaufnahme der einzelnen Verbraucher realisieren.

Der Betriebsstundenzähler gibt Aufschluss über die Einsatzzeit und kann im Rental Bereich helfen die tatsächliche Verwendungszeit des Equipments zu kontrollieren oder zum Beispiel Wartungsintervalle in Festinstallationen nach Betriebsstunden fest zu legen. Die Messwerte werden durch Taster aufgerufen ohne komplizierte Menüführung.

Von einem PD-32-6 V2 lassen sich beispielsweise 6 Stück HDSP-6 Verstärker powern.

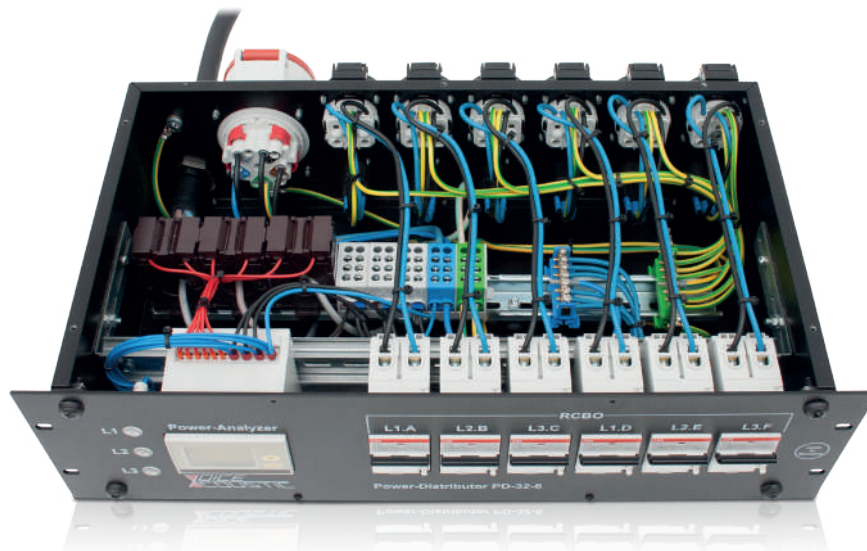



Schuko | powerCON TRUE1



Schuko | Multipin



Schuko | powerCON

IN	1 x 32 A CEE 400 V Mennekes, 5p. 6 h mit ca. 2 m Kabel (H07RN-F 5G6)
OUT	1 x Anbaudose CEE 32 A 400 V Mennekes, 5p. 6 h 6 x Schuko Mennekes
AUSFÜHRUNG 1	6 x Neurik powerCON TRUE1 NAC3FPX (parallel zu Schuko)
AUSFÜHRUNG 2	6 x Neurik powerCON (grau) NAC3MPB-1 (parallel zu Schuko)
AUSFÜHRUNG 3	1 x Multipin ILME 16 pol.
Absicherung	6 x RCBO (FI/LS Kombi) C 16 A 1p. / 0.03 A Fabr. ABB
Gehäuse	19"/3HE, 260 mm tief, schwarzes Stahlblechgehäuse

PA-Tower



Aufsteckbarer Fußausleger mit langer Gewindespindel für mehr Verstellweg im Outdoor-Bereich



Unser Ziel bei der Entwicklung des Voice-Acoustic PA-Towers war, ein dezentes, galafähiges Erscheinungsbild mit kleiner Standfläche und einer maximalen Höhe von unter fünf Metern (wodurch kein Baubuch erforderlich ist und nur der Standsicherheitsnachweis genügt).

Der Tower kann von nur einer Person mittels Handwinde und steckbarer Aufrichthilfe aufgestellt werden. Eine Motorwinde oder Kettenzug ist hier nicht nötig und daher auch kein Stromanschluß. Durch eine Anschlagplatte am Trage-seil/Lastkette ist keine Fixierung zum Aufrichten des Mastes nötig. Mit dem selben Trage-seil/Lastkette werden anschließend die Lautsprecher auf Höhe gebracht.

Der Faktor Sicherheit spielt eine besondere Rolle. So sind am vordersten Anschlagpunkt der Headsektion bei doppelter Sicherheit bis zu 400 kg PA-Technik möglich. Die zweite unabhängige Sicherung verläuft parallel unter und hinter dem Trage-seil/Lastkette und verhindert gleichzeitig ein drehen oder pendeln der Lautsprecher. Diese wird einfach ebenerdig an der Tower-Base angebracht.

Zusätzlich kann die Sekundärsicherung dann noch zur vertikalen Ausrichtung der Lautsprecher verwendet werden.

Alle Umlenkrollen des Towers sind Multi-Umlenkrollen und mit Stahlseilen oder Ketten nutzbar. Die vorderen Umlenkrollen des Anschlag- und Sicherungspunktes der Headsektion können werkzeuglos umgesetzt werden (je näher zum Mast, desto höher wird die Tragkraft).

Die Tower-Elemente gibt es mit gewohnten Konussverbindern oder Silence-Schnellverbindern. Mit den Silence-Schnellverbindern ist ein besonders schneller und auch leiser Aufbau möglich - die übliche Montage via Hammer, Bolzen und Splint wird hier durch ein geräuscharmes Schnell Verbindungssystem ersetzt.

Traversensystem	4 Punkt Konusverbinder Traverse 290-4
Bauhöhe/Hubhöhe	4,90 m/4,70 m
Nutzlast	Indoor ohne dynamische Last bis zu 400 kg / Outdoor max. 300 kg
Grundfläche	132 (B) x 164 cm (T) und 140 (B) x 174 cm (T) mit Aufsteck-Fußausleger
Ballastierung	Empfehlung: Bei Hallen- bzw. Betriebswind ein Mindestballast von ca. 60 kg
Standsicherheit	bis max. Windstärke von 15 m/sec bei max. 1,5 m ² Windangriffsfläche

- Sehr dezent und galatauglich
- In- und Outdoor einsetzbar
- Alle Bauteile schwarz pulverbeschichtet
- Der PA-Tower mit dem geringsten Platzbedarf
- Kompakte Bauform mit gängiger 290 mm Viergurt-Traverse
- Standfläche nur 164 x 132 cm und 174 x 140 cm mit Aufsteck-Fußausleger
- Höhe unter 5 m, dadurch kein Baubuch erforderlich nur Standsicherheitsnachweis
- Vom Publikum sichtbare Rohrprofile mit Abdeckkappen verschlossen, auch die Headsektion
- Vordere lange Fußausleger mit kurzem, oben bündigem Spindelfuß für dezente Optik
- Bündiger vorderer Spindelfuß verhindert Stolpergefahr und Verletzungsrisiko des Publikums
- Aufsteckbarer kurzer Fußausleger mit langer Gewindespindel für mehr Verstellweg
- Tragkraft am vordersten Anschlagpunkt der Headsektion 400 kg Indoor (Outdoor 300 kg)
- Keine Balastierung notwendig bei Indoor-Anwendungen ohne Hallenwinde
- Multi-Umlenkrollen für die Benutzung mit Stahlseilen oder wahlweise Kettenzüge
- Anschlag- und Sicherungspunkte in der Headsektion sind werkzeuglos versetzbar
- Kein Sichern/Tothängen oben, ebenerdige Sekundärsicherung unten an der Base/Mast
- Sekundärsicherung verläuft parallel unter und hinter dem Trageil/Lastkette, nicht daneben
- Sekundärsicherung verhindert ein Verdrehen der Last, ohne Wind kein Abspannen erforderlich
- Sekundärsicherung kann zur vertikalen Ausrichtung der Lautsprecher benutzt werden
- Aufrichtung des Mastes bequem und einfach mittels Handwinde und steckbarer Aufrichthilfe
- Kraftsparende, sichere und hochwertige 900-kg AL-KO Handwinde mit 8 mm Stahlseil
- Von nur einer Person aufzubauen
- Kein Stromanschluss zum Aufbau und Hochziehen der Last notwendig
- Durch Anschlagplatte keine Fixierung des Stahlseiles zum Aufrichten des Mastes nötig
- PA-Tower mit dem weltweit kleinsten Transportmaß
- Alle Bauteile (ohne Traverse) eines Towers gehen in einem 120 x 60 cm Flightcase
- Preiswerte Basic-Version mit Anschlagpunkten für Kettenzüge und Sicherung an der Base
- Vorhandene Traversenelemente können verwendet werden
- Rastbolzen zur Fixierung der Fußausleger transportgeschützt in der Base positioniert
- Rastbolzen verschraubt und nicht verschweißt, bei Defekt selbst auswechselbar
- Eingebaute Dosenlibelle zur Nivellierung des Towers
- Spindelfüße mit großer Auflagefläche und bodenschonender Gummi-Einlage
- Einfacher und kostengünstiger als Gabellifte zu prüfen (UVV nach DGUV Vorschrift 17)
- Designed und entwickelt von Voice-Acoustic in Deutschland
- Statische Berechnung aus Deutschland
- Gefertigt in Deutschland von HOF-ALUTEC

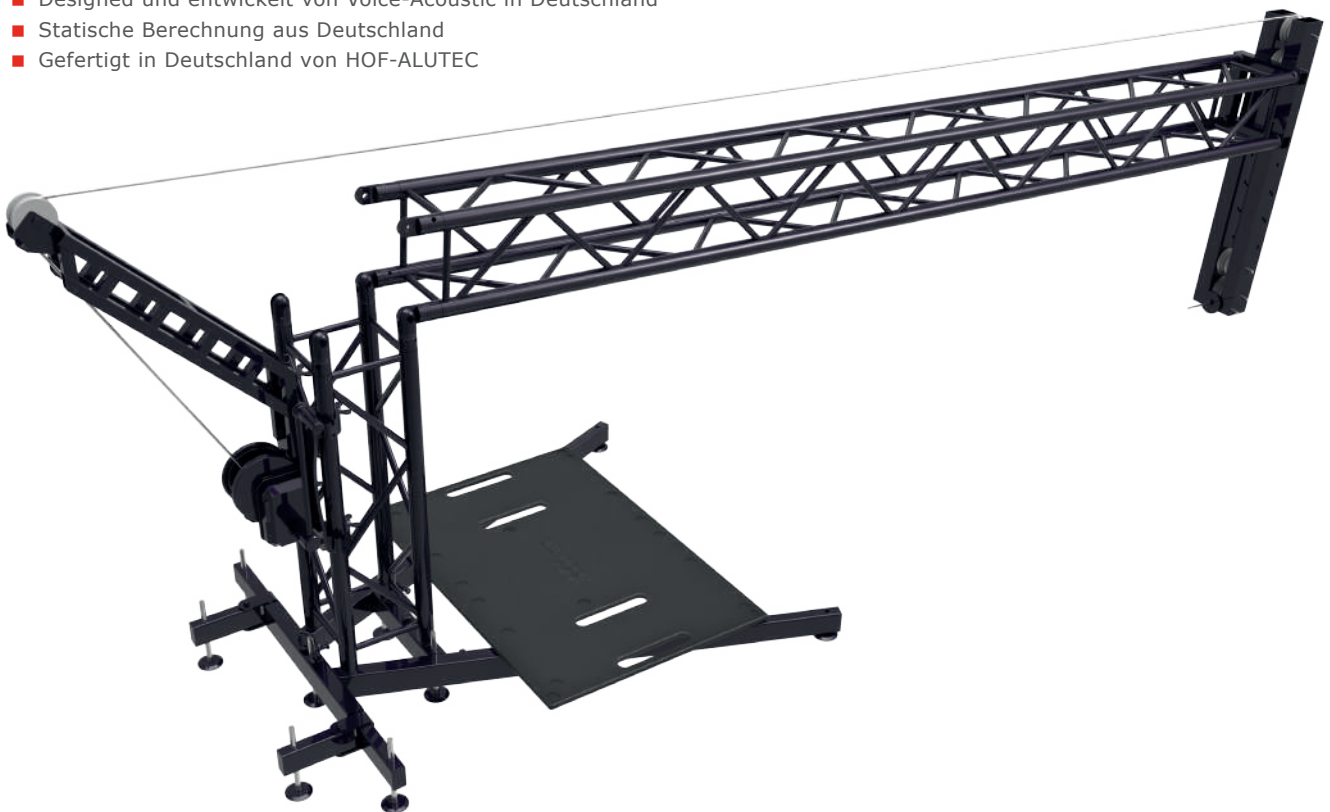



Multi-Umlenkrollen für Stahlseile oder Kettenzüge



Flightcase für einen PA-Tower mit 120 x 60 cm Truckmaß

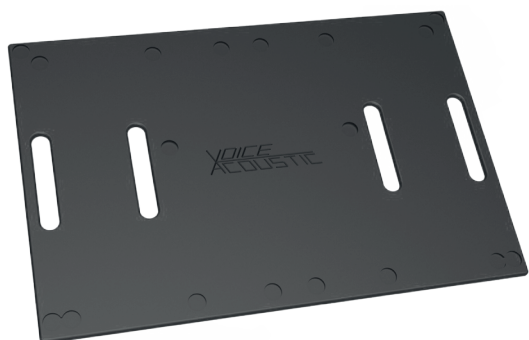

Stackingbrett mit Stapelmulden oder Gummimatte

Zubehör

HDSP-Verstärker



3HE/19" Stackrack

3HE/19" Stackrack für PD-32-6 V2 Stromverteiler, die Cases lassen sich verrutschsicher stapeln und mittels einer innenliegenden Mechanik zu einem Turm verbinden. Die Kopplung mit einem Rollenbrett erfolgt auf die gleiche Weise. Darüber hinaus verfügen die Racks über einschiebbare Deckel und über shockabsorbierende Rackschienen. 60 cm = LKW Packmaß.



2HE/19" Stackrack

2HE/19" Stackrack für alle HDSP-Verstärker mit 19"/2HE Gehäuse. Die Racks lassen sich verrutschsicher stapeln und mittels einer innenliegenden Mechanik zu einem Turm verbinden. Die Kopplung mit einem Rollenbrett erfolgt auf die gleiche Weise. Darüber hinaus verfügen die Racks über einschiebbare Deckel und über shockabsorbierende Rackschienen. 60 cm = LKW Packmaß.



Rollenbrett für Stackracksystem

Rollenbrett für Stackracksysteme mit Stapelmulden und Aufnahme für Verriegelungssystem, 4 x 100 mm blue wheels, 2 davon gebremst, Tragfähigkeit 450 kg.

Ikarray-12



Digitaler Zwei-Achsen-Winkelmesser

Digitaler Zwei-Achsen-Winkelmesser mit einer Auflösung von 0,01°. Das Gerät verfügt über ein akustisches Signal beim Erreichen der gewünschten Neigung. Durch die Magnetfüße an den 4 Ecken, kann das Gerät entweder an dem Rigging-Rahmen oder direkt am Frontgitter des Lautsprechers angebracht werden.



LAP-TEQ Winkelmesser

Gerät zur genauen Positionierung von Line-Arrays. Das Set besteht aus einem Display-Modul und zwei Sensor-Modulen mit einer Auflösung von 0,01° innerhalb eines Winkels von +/- 40°.



Rigging-Rahmen

Flugrahmen zum Aufhängen des Ikarray-12 Line-Array Systems. Ebenfalls im Groundstacking verwendbar.



Ikarray-12 Rollwagen

Rollwagen für den Transport von bis zu 4 x Ikarray-12, mit Befestigungsmechanik und gebremste 100 mm Lenkrollen.



Ikarray-12 Stackboard

Stackboard für die Installation von bis zu 4 x Ikarray-12 auf einem Paveosub-218, mit Befestigungsmechanik.



Ausleger Rigging-Rahmen

Zwei Ausleger zum korrekten Nivellieren oder Ausrichten des Rigging-Rahmens im Groundstacking ohne Subwoofer.

Transport und Schutz



Transport- und Regenschutzhaube für Ikarray-12

Transport- und Regenschutzhaube für vier Ikarray-12 im Groundstacking, stabiles Codura Gewebe mit Polsterung. Die seitlichen Griffe sind ausgeschnitten.



Transporthaube für Ikarray-8/15° und 5°

Transporthaube für beide Ikarray-8 Ausführungen, stabiles Codura Gewebe mit Polsterung, alle Griffe sind ausgeschnitten.



Transportschutzhaube für CXN-16

Transportschutzhaube für den CXN-16 Hochleistungsmonitor, stabiles Codura Gewebe mit Polsterung, alle Griffe sind ausgeschnitten.



Transport- und Regenschutzhaube für Modular-15/15sp

Transport- und Regenschutzhaube für die Modular-15/15sp, stabiles Codura Gewebe mit Polsterung, alle Griffe und Anschlüsse sind ausgeschnitten. Die Frontseite lässt sich zur Seite klappen, dahinter befindet sich eine schalldurchlässige Gase als Regenschutz für Outdooreinsätze.



Transport- und Regenschutzhaube für Modular-10

Transport- und Regenschutzhaube für die Modular-10, stabiles Codura Gewebe mit Polsterung, alle Griffe und Anschlüsse sind ausgeschnitten. Die Frontseite lässt sich zur Seite klappen, dahinter befindet sich eine schalldurchlässige Gase als Regenschutz für Outdooreinsätze.



Transport- und Regenschutzhaube für Subwoofer

Transport- und Regenschutzhaube für die Paveosub-Serie. Aus stabilen gepolsterten Codura Gewebe. Alle Griffe und Anschlüsse sind für den Outdoor-Einsatz ausgeschnitten. Die Haube des Paveosub-112/112sp dient nur als Transportschutz und die Anschlüsse sind nicht ausgeschnitten.



Tragetasche für Score-5

Tragetasche für bis zu zwei Score-5 mit montierten L-Bügel und zusätzlicher frontseitiger Tasche für Zubehör.



Tragetasche für LA-Stick 4x4

Tragetasche für bis zu zwei LA-Stick 4x4 mit Winkelmechanik. Inklusiv einsetzbarer Trennwand, falls man die LA-Sticks ohne Winkelmechanik getrennt voneinander transportieren möchte.



Tragetasche für Alea-4

Tragetasche für bis zu vier Alea-4 mit U-Bügel. Inklusive einlegbarer Trennpolster und zusätzlicher frontseitiger Tasche für Zubehör.



Transporttasche für Ikarray-8 Mechaniken

Transporttasche für bis zu zwei Flugmechaniken oder Groundstacking Adapter mit Zubehör. Inklusive Trennwand und zusätzlicher frontseitiger Tasche für Zubehör.



Tragetasche für Easyfly-Mechanik

Tragetasche für bis zu zwei Easy-Fly Mechaniken mit angebauter Traversenschelle plus Zubehörfach für zwei Sicherheitsfangseile mit Single-Studs.



Flightcase für Ikarray-8

Heavy-Duty Flightcase für bis zu zwei Ikarray-8/15° oder 5° Line-Array Elemente. 4 Blue Wheels, 8 große Klappgriffe und 4 Stapelmulden im Deckel. 9 mm Holz mit schwarzer und kratzfester Oberfläche, stabiles 35 x 35 mm Kantenprofil mit 2,5 mm Materialstärke und 5 mm Außenradius und versenkter Nietrille. Abmessungen: 680 (H) x 800 (B) x 600 mm (T).



Flightcase für CXN-16

Heavy-Duty Flightcase für zwei CXN-16 Hochleistungs-Bühnenmonitore. 4 Blue Wheels, 4 große Butterflies, 8 große Klappgriffe, 9 mm Holz mit schwarzer und kratzfester Oberfläche, stabiles 35 x 35 mm Kantenprofil mit 2,5 mm Materialstärke und 5 mm Außenradius und versenkter Nietrille.



Flightcase für Modular-15 / -12

Heavy-Duty Flightcase für bis zu zwei Modular-15/15sp mit Fächern für Easyfly-Mechanik, selbsthaltender Traversen-Schelle und Sicherheitsfangseil. 4 Blue Wheels, 4 große Butterflies, 8 große Klappgriffe, 9 mm Holz mit schwarzer und kratzfester Oberfläche, stabiles 35 x 35 mm Kantenprofil mit 2,5 mm Materialstärke und 5 mm Außenradius und versenkter Nietrille. 40 cm = LKW Packmaß. Das Heavy-Duty Flightcase für bis zu zwei Modular-12 hat die gleiche Bauform ist aber etwas kleiner.



Flightcase für Modular-10

Heavy-Duty Flightcase für bis zu zwei Modular-10. 2 interne 90° Eckenrollen, 2 große Butterflies, Schanierband für Deckel, 2 große Klappgriffe, 7 mm Holz mit schwarzer und kratzfester Narbenoberfläche, stabiles 35 x 35mm Kantenprofil mit 2,5 mm Materialstärke und 5 mm Außenradius und versenkter Nietrille. Case lässt sich wie ein Koffertrolley ziehen.



Flightcase für Score-5

Heavy-Duty Flightcase für bis zu vier Score-5 inklusive montierten L-Bügel. Extra Fach für diverses Zubehör, 4 Blue Wheels, 2 große Butterflies, 8 große Klappgriffe und 4 Stapelmulden im Deckel. 9 mm Holz mit schwarzer und kratzfester Oberfläche, stabiles 35 x 35 mm Kantenprofil mit 2,5 mm Materialstärke und 5 mm Außenradius und versenkter Nietrille.



Flightcase für LA-Stick 4x4

Heavy-Duty Flightcase für bis zu vier LA-Stick 4x4 inklusive Winkelmechanik. 2 interne 90° Eckenrollen, 2 große Butterflies, Schanierband für Deckel, 3 große Klappgriffe, 7 mm Holz mit schwarzer und kratzfester Narbenoberfläche, stabiles 35 x 35mm Kantenprofil mit 2,5 mm Materialstärke und 5 mm Außenradius und versenkter Nietrille, LKW Packmaß. Case lässt sich wie ein Koffertrolley ziehen.



Flightcase für Alea-4

Heavy-Duty Flightcase für bis zu vier Alea-4 Lautsprecher mit montiertem U-Bügel oder Quick-Mounting-Adapter, 9 mm Holz mit schwarzer und kratzfester Narbenoberfläche, stabiles 35 x 35 mm Kantenprofil mit 2,5 mm Materialstärke und 5 mm Außenradius und versenkter Nietrille, Case ist als Koffer aufgebaut und lässt sich durch Butterflyverschluss an der Vorderseite öffnen, Casedeckel festsitzend verbaut.



Abnehmbares Rollenbrett für Subwoofer

Abnehmbares frontseitiges Rollenbrett für unsere Subwoofer, 15 mm Holz, stapelbar, 2 Butterfly-Verschlüsse, 2 Griffe, 4 blue wheels, gravierter Schriftzug. Erhältlich für Paveosub-218, Paveosub-118, Paveosub-112 und die jeweilige aktive Version.



Lenkrollensatz für Paveosub-218

Lenkrollensatz zur festen Montage an der Rückseite des Paveosub-218/218sp, bestehend aus 4 x Blue Wheels 100 x 36 mm gebremst. Montageschrauben sind im Bass vorhanden.

Montage



Winkelmechanik LA-Stick 4x4

Mit der kugelgelagerten Gewindemechanik lässt sich der Neigungswinkel extrem präzise justieren. Diese sehr stabile Mechanik macht zudem Knickgelenke in Form von Kugelsperrbolzen auf der Frontseite des Lautsprechers überflüssig.



Neigungsadapter für LA-Stick 4x4

Tilt Adapter zum Verbinden und Ausrichten der Lautsprecher untereinander anstatt der Spindelmechanik. Die vier Adapter haben jeweils einen festen Winkel von 0°, 4° und 8° Grad und werden mit den im Lautsprecher rückseitig vorhandenen M6 und M10 Schrauben befestigt.



Neigbarer Stativadapter für LA-Stick 4x4

Mit diesen Adapter können Sie Lautsprecher ohne eingebauten Flansch auf Stativen oder Wandhaltern befestigen und bis zu 30° in der Neigung verstellen.



Wandhalter für LA-Stick 4x4

Wandhalter für LA-Stick 4x4 zum aufhängen am M10 Gewinde an der Gehäuseoberseite. Ausrichtung in beiden Achsen.



Zeltklammer

Diese Klammer ist die ideale Lösung wenn Sie Ihr Lautsprecher in einem Festzelt fliegen möchten. Sie passt an jedes Standard Zeltprofil bis 100 mm und ist mit M10, M12 und M14 Gewinde ausgestattet, an dem Sie unsere Flug Mechanik, Haken oder Klemmen montieren können. Max. Traglast: 150 kg.



Deckenhalterung für LA-Stick, Score-5, Modular-10

Sehr stabile Deckenhalterung mit 250 mm Abstand und interner Kabelführung. Der Halter hat einen Schwenkbereich von +/-45 ° und eine stufenlose Neigungseinstellung von 0 bis 45°. Tragkraft 25 kg.



Neig- und schwenkbarer Wandhalter

Vielseitig einsetzbare Wandhalterung mit großer Wandplatte für schwere Boxen. Die montierte Box kann seitlich geschwenkt und bis 30° geneigt werden. Einfache Montage durch praktisches Einhängen und Verschrauben. Tragkraft 25kg.



Wandhalter für verdeckte Montage

Eine sehr elegante und verdeckte Montagemöglichkeit ohne Bügel für Alea-4 und Aleasub-10. Die Rückwand des Lautsprechers ist im Gehäuse zurückgesetzt. In diesem hinteren Volumen ist Platz für einen flach anliegenden Wandhalter und Phoenix Contact Anschlussklemmen. Das Gehäuse umschließt komplett den Halter.



Neig- und schwenkbarer Wandhalter

Sehr stabiler Wandhalter mit neig- und schwenkbarer Ausrichtung: 180° horizontal, 22° vertikal in 11 Stufen verstellbar. Spreizbackendorn für spielfreien Sitz im Hochständerflansch des Lautsprechers. Tragkraft 50 kg.



Wand- und Traversenhalterung

Wand- und Traversenhalterung mit schwenkbarem Gelenk. Länge ca. 520 mm. Tragkraft maximal 50 kg.



L-Bügel Set Score-5

Komplettset um den Score-5 Lautsprecher auf einem Stativ oder einer Distanzstange einzusetzen. Der Multifunktionsbügel wird werkzeuglos per Stativaufnehmer auf dem Stativ oder Distanzstange montiert. Der Lautsprecher wird ebenso werkzeuglos an der Rückseite montiert. Dies geschieht mittels Camlock-Verbindern. Mit diesem Set lässt sich der Score-5 auf einem Stativ oder Distanzstange stufenlos nach vorne oder hinten neigen.



L-Bügel Score-5

Multifunktionsbügel für Score-5 Lautsprecher. Der Bügel wird in Sekunden werkzeuglos an der Rückseite montiert. Dies geschieht senkrecht oder waagrecht mittels Camlock-Verbindern. Mit entsprechendem Zubehör kann der Lautsprecher auf Stativ genutzt, oder hochkant und auch quer geflogen werden.



Traversenschelle

Mit dieser Traversenschelle montieren Sie Ihre Geräte locker und leicht an allen gängigen Traversen mit 48-51mm Gurtrohren. Die Schelle besteht durch seine kompakte Bauweise, seiner Leichtigkeit und der maximalen Zugbelastung von 100 kg. Verschlusschraube M8 Flügelmutter und Geräteschraube M10.



Traversenschellen-Adapter für Score-5

Traversenschellen Adapter ist speziell für den Multifunktionsbügel der Score-5 Lautsprecher entwickelt wurden. In Kombination mit der Traversenschelle lässt sich der Multifunktionsbügel stufenlos nach vorne oder hinten neigen.



Stativaufnahme für L-Bügel Score-5

Der Stativaufnahme ist passend für alle gängigen Boxenstative mit \varnothing 35 mm. Mit Gewindepföfen M10 x 12 mm und großer Klemmschraube zum Arretieren am Stativ. Kann an dem Traversenschellen Adapter des Multifunktionsbügels der Score-5 Lautsprecher montiert werden.



Score-5 Aufhängevorrichtung

Mit Hilfe der Aufhängevorrichtung und einer rückseitig montierten Traversenschelle kann der Score-5 von großen Höhen mittels Ketten oder Stahlseilen abgehängt und vertikal ausgerichtet werden. In Verbindung mit der Universale Aufhängevorrichtung für Flug-Mechaniken ist auch eine horizontale Ausrichtung möglich.



Score-5 C-Bügel

Stabiler Schwenkbügel zur horizontalen und vertikalen Montage an Wänden oder Decken. Der Bügel wird an den rückseitigen M6 Montagepunkten befestigt.



U-Montagebügel LA-Stick

Stabiler Schwenkbügel zur Montage an Traversen und Decken. Wird auch eingesetzt um mehrere LA-Sticks direkt auf einem Subwoofer ohne Distanzstange zu montieren.



U-Montagebügel Alea-4

Stabiler Schwenkbügel zum Hinstellen und Ausrichten oder Montage an Traversen, Wänden und Decken.



U-Montagebügel Aleasub-10

Stabiler Schwenkbügel zum Hinstellen und Ausrichten oder Montage an Traversen, Wänden und Decken.



Kugelgelenk mit Reduzierstück für Alea-4

Das Kugelgelenk kann auf das Alea-4 Stativ montiert werden und ermöglicht das Ausrichten in allen Achsen.



Quick-Montage Adapter für Alea-4

Schnellkupplung für den mühelosen Wechsel des Alea-4 mit U-Bügel. Der Nut- und Federmechanismus mit Sechskantflansch sorgt für eine feste Verbindung und kontrolliertes Ausrichtung des Alea-4 auf dem Lautsprecherstativ.



Klappgriff Aleasub-10

Tragegriff zur Montage an der Rückwand vom Aleasub-10.



Flugmechanik für Ikarray-8 mit Stativoption und Verlängerung

Für den Flug- und Stativbetrieb kann diese oben oder unten werkzeuglose befestigt werden. Ein U-Bügel mit Gewindespindel zur feineren Justierung des Neigungswinkels im Stativbetrieb ist optional erhältlich, ebenso wie eine Verlängerung der Flugmechanik zum abhängen an hohen Decken.



Ground Stacking Adapter für Ikarray-8 Flugmechanik

Montageplatte für die Ikarray-8 Flugmechanik. Der Ground Stacking Adapter wird auf dem M20 Flansch eines Subwoofers befestigt. Optionale Erweiterung der Flugmechanik um das Ikarray-8 Line Array gestackt auf Subwoofern zu betreiben.



Easyfly-Mechanik für Modular-10, -15, CXN-16, Ikarray-12 single unit

Werkzeuglose Flugmechanik zum Einklicken und exakten Ausrichten des Lautsprechers in der horizontalen und vertikalen Achse. Montage an Traversen mittels optionaler selbsthaltender Traversenschelle oder direkte Montage an Raumdecken.



Flug-Mechanik für LA-Stick 4x4

Werkzeuglose Flugmechanik zum exakten Ausrichten des LA-Sticks in der horizontalen und vertikalen Achse. Montage an Traversen mittels optionaler selbsthaltender Traversenschelle oder direkte Montage an Raumdecken.



Universale Aufhängevorrichtung für Flug-Mechaniken

Zur Montage der Easyfly- und der Flug-Mechanik vom LA-Stick 4x4 durch Ketten an sehr hohen Decken, wo eine Befestigung mittels Schwerlastanker nicht möglich ist. U-Bügel der Flugmechaniken ist nicht enthalten.



Drehbare Doppelrohrschele mit Alurohr

Mit dieser Konstruktion können Sie zwei Lautsprecher der Modular-Serie im horizontalen Array montieren und durch die Drehachse der Doppelschele horizontal ausrichten.



Double-Stud

Double-Stud Fitting, zum Aufhängen der Modular-15 ohne die Easyfly-Mechanik. Ausrichtung mittels Ketten.



Single-Stud

Single-Stud Fitting, zum Sichern eines Lautsprechers mittels Sicherheitsfangseil nach BGV-C1. Wird in die rückseitige Flugschiene der Modular-15 geklickt.



Selbsthaltende Traversenschelle

Selbsthaltende Traversenschelle zur Montage an die Flug-Mechaniken. Die Lautsprecher können damit von einer Person geflogen werden, haken gleich an der Traverse ein und lassen sich bequem festziehen. 250 kg Tragkraft, inkl. selbst sichernde M10 Schraube.



Safety 6/1000

1 m Sicherheitsfangeil 6 mm Ø zum Sichern eines aufgehängten Lautsprechers nach BGV-C1 (zweite, unabhängige, nicht brennbare Fallsicherung), einseitig mit Schnellverbindungsglied.



Schnellverbindungsglied

Schraubbares Schnellverbindungsglied für Single-Stud, Double-Stud oder Safety.

Stative und Distanzstangen



Alea-4 Lautsprecherstativ mit Rundsockel

Elegantes Lautsprecherstativ mit schmalen Rohr und Rundsockel für Alea-4 Lautsprecher. Das Stativ ist von 1 bis 1.7 m in der Höhe verstellbar und in schwarz oder weiß erhältlich.



Lautsprecherstativ mit Kurbel

Standsicheres Lautsprecherstativ zum Kurbeln mit 50 kg Tragkraft und doppelter Fallsicherung, 139 - 218 cm.



Lautsprecherstativ

Standsicheres Lautsprecherstativ zum Ausziehen mit 50 kg Tragkraft und doppelter Fallsicherung, 132 - 220 cm, Spreizbackendorn für spielfreien Sitz im Hochständerflansch des Lautsprechers.



Kurbeldistanzstange für M20 Flansch

Kurbeldistanzstange mit Spreizbackendorn für spielfreien Sitz im Hochständerflansch des Lautsprechers. Tragkraft 50 kg. Höhe 92 - 152 cm



Teleskopdistanzstange für M20 Flansch

Teleskopdistanzstange mit 35 kg Tragkraft und Spreizbackendorn für spielfreien Sitz im Hochständerflansch des Lautsprechers. Höhe 110 - 180 cm.



Stativgabel

Stativgabel um zwei Topteile auf eine Distanzstange oder Lautsprecherstativ zu setzen. Spreizbackendorn für spielfreien Sitz im Hochständerflansch des Lautsprechers. Max. 2 x 25 kg Tragkraft.



TV-Zapfen

Beim häufigen Wechseln zwischen Flug- und Stativeinsatz braucht keine Hardware umgeschraubt werden. Der Zapfen kann zum Flugbetrieb in Sekundenschnelle in die „Selbsthaltende Traversenschelle mit TV-Zapfenaufnahme“ und zum Stativeinsatz in den „TV-Zapfen Stativ-Adapter“ gesteckt werden.



TV-Zapfen Stativ-Adapter

Adapter für einen 28mm TV-Zapfen auf ein 35mm Lautsprecherstativ.



Adapter mit Spreizbackendorn für Lautsprecherstativ mit Kurbel

Adapter mit Spreizbackendorn zum Aufsetzen auf Kurbelstativ, für spielfreien Sitz im Hochständerflansch des Lautsprechers.



M20 Adapter

Adapter mit M20 x 1,25 mm Innenfeingewinde auf M20 Aussengrobgewinde zur Montage des dünnen und eleganten Alea-4 Stativrohres auf einem Subwoofer mit gängiger M20 Flanschplatte.



Flansch-Adapter für Griffschalen

Flansch-Adapter für Griffschalen mit M10 Innengewinde auf M20 Aussengewinde für LA-Stick 4x4 in Verbindung mit einem hochkant stehenden Paveosub-112/112sp.



Sockelplatte 55 cm

55 cm Stahlplatte für M20 Distanzstangen. Elegante Sockelplatte mit Tragegriff und Kabeldurchführung. Gewicht: 13,5 kg.



Tragetasche für Sockelplatte 55 cm

Robuste Tragetasche für die Sockelplatte 55 cm. Mit Reisverschluss und gepolsterten Tragegriff. aus reißfesten Nylongewebe, wasserabweisend.



Tellerfuß mit Gewichtsscheibe

Tellerfuß 45 cm mit Gewichtsscheibe für Distanzstangen mit M20-Schraubgewinde. 15 kg Gesamtgewicht für höchste Standfestigkeit.



Transporttasche für 45 cm Tellerfuß

Gepolsterte Tasche mit Platz für den Tellerfuß mit Gewichtsscheibe aus robustem, wasserabweisenden Nylon. Sie besitzt zwei Trageriemen mit weichem Klettgriff, einen stabilen Reißverschluss und ein Klarsichtfenster für Etiketten.



Transporttasche für 2 x Kurbelstative/-distanzstangen

Tragetasche für zwei Lautsprecherstative oder Distanzstangen mit Kurbel, mit zwei Innenfächern und Trageschlaufen. Material: Reißfestes Nylongewebe, wasserabweisend.



Tragetasche für 2 x Teleskopdistanzstangen

Äußerst robuste, gepolsterte Tragetasche für zwei Teleskopdistanzstangen ohne Kurbel mit zwei Tragriemen und Reißverschlüssen. Die gepolsterte Trennwand schützt die beiden Distanzstangen vor Verkratzung. Der Boden und alle Belastungspunkte sind verstärkt. Aus pflegeleichten wasserabweisendem Nylon.



Tragetasche für Alea-4 Stative mit Rundsockel

Tragetasche für bis zu drei Alea-4 Stative mit schmalen Rohr inklusive Rundsockel Ø 275 mm, mit drei Innenfächern und Trageschlaufen. Material: Reißfestes Nylongewebe, wasserabweisend.

Kabel



XLR Signalkabel 0,5/3/6/10/15/20/30/50 m

XLR Signalkabel in verschiedene Längen mit Neutrik Steckern NC3FXX-B und NC3MXX-B, schwarzes Gehäuse vergoldete Kontakte. Großer Adernquerschnitt von 2 x 0,5 qmm mit 28 x 0,15 qmm Kupferlitzen je Ader, 100 % Schirmung durch dichten CU-Spiralwender und metallisiertem Vlies.



Speakon 0.5/1/3/6/10/15/20/30 m

Lautsprecherkabel in verschiedene Längen mit Neutrik NL4FX Stecker. 4 x 4 qmm, je Ader 224 x 0,15 Kupferlitzen, Durchmesser 11 mm, Gewicht 273 g/m. Konfektioniert mit rund gepressten Aderendhülsen für größtmögliche Kontaktfläche und geringste Übergangswiderstände.



HDSP-Speakon-Bridge

Adapter für den HDSP-3 Verstärker. Zur einfachen Verkabelung einer L/R Aufstellung mit einem Subwoofer und Topteil pro Seite.



Speakonadapter

Speakonadapter zum Verbinden von zwei Lautsprecherleitungen.



Phoenix Contact

Phoenix Contact 4pol. zum Anschluss der Alea-4 und Aleasub-10 Modelle, als alternative zu dem Neutrik NL4 Speakon IN/OUT, z.B. für die verdeckte Wandmontage.



Kabelklemme für 35 mm Ø Lautsprecherstative*

Die Klemme wird einfach am Distanzstange oder Stativ angeklickt. Schon lassen sich die Kabel wunderbar und absolut sauber herunterführen. Perfekte Optik und Galatauglichkeit ist damit sofort gegeben.



powerCON TRUE1-Schuko 3/6/10/15/20/30/50 m

Titanex H07RN-F 3 x 2,5 qmm Kabel in verschiedenen Längen. Die spezielle Manteloberfläche nimmt wenig Schmutz an und ist gut zu reinigen. Auch kalt noch flexibel. Konfektioniert mit rund gepressten Aderendhülsen für größtmögliche Kontaktfläche und geringste Übergangswiderstände. Mit Neutrik powerCON TRUE1 - NAC3FX-W und Schuko Gerätesteckern.



powerCON TRUE1-TRUE1 3/6/10/15/20/30/50 m

Titanex H07RN-F 3 x 2,5 qmm Kabel in verschiedenen Längen. Die spezielle Manteloberfläche nimmt wenig Schmutz an und ist gut zu reinigen. Auch kalt noch flexibel. Konfektioniert mit rund gepressten Aderendhülsen für größtmögliche Kontaktfläche und geringste Übergangswiderstände. Mit Neutrik powerCON TRUE1 - NAC3FX-W und NAC3MX-W Gerätesteckern.

Sonstiges



1,4" Wechselhorn 60° x 40° oder 90° x 60° für Modular-15

1,4" Wechselhorn mit 60° x 40° oder 90° x 60° Abstrahlverhalten, rotierbar auf 40° x 60° oder 60° x 90°. Stabiles Aludruckguss dadurch kein Abbrechen des Treibers möglich. Durch das bi-amping Konzept lässt sich in den HDSP-Verstärkern und den self-powered Subwoofern das passende Preset für die unterschiedlichen Hörner anwählen und jederzeit tauschen.



1,4" Wechselhorneinheit 60° x 40° oder 90° x 60° für Modular-15

1,4" Wechselhorneinheit 60° x 40° oder 90° x 60° mit Hochtöner. Erspart beim häufigen Wechseln der Hörner das Demontieren des Hochtontreibers.

Anwendungsbeispiele

Modular-Serie



Universale Aufhängevorrichtung für Flug-Mechaniken



Easyfly-Mechanik mit selbsthaltender Traversenschelle



Wand- und Traversenhalterung



Neig- und schwenkbarer Wandhalter, gross



Deckenhalterung



Drehbare Doppelrohrschelle mit Alurohr



LA-Stick 4x4



Deckenhalter



Traversenschelle



Wandhalter für LA-Stick 4x4



Neigungsadapter für LA-Stick 4x4



Winkelmechanik LA-Stick 4x4

Neigbarer Stativadapter



Wand- und Traversenhalterung

Traversenschelle



Universale Aufhängevorrichtung für Flug-Mechaniken



Selbsthaltende Traversenschelle



Flug-Mechanik LA-Stick 4x4



Neig- und schwenkbarer Wandhalter, klein



U-Montagebügel LA-Stick



Neig- und schwenkbarer Wandhalter, gross

Score-5



L-Bügel für Score-5 mit Traversenschelle und Adapter

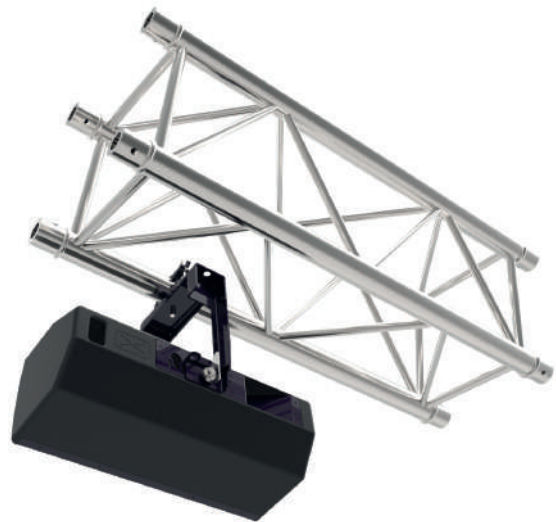

C-Bügel für Wandmontage



Direkte Montage mit Traversenschelle



Direkte Montage mit Traversenschelle und Adapter





Traversenschelle mit Ringöse

Score-5 Aufhängevorrichtung

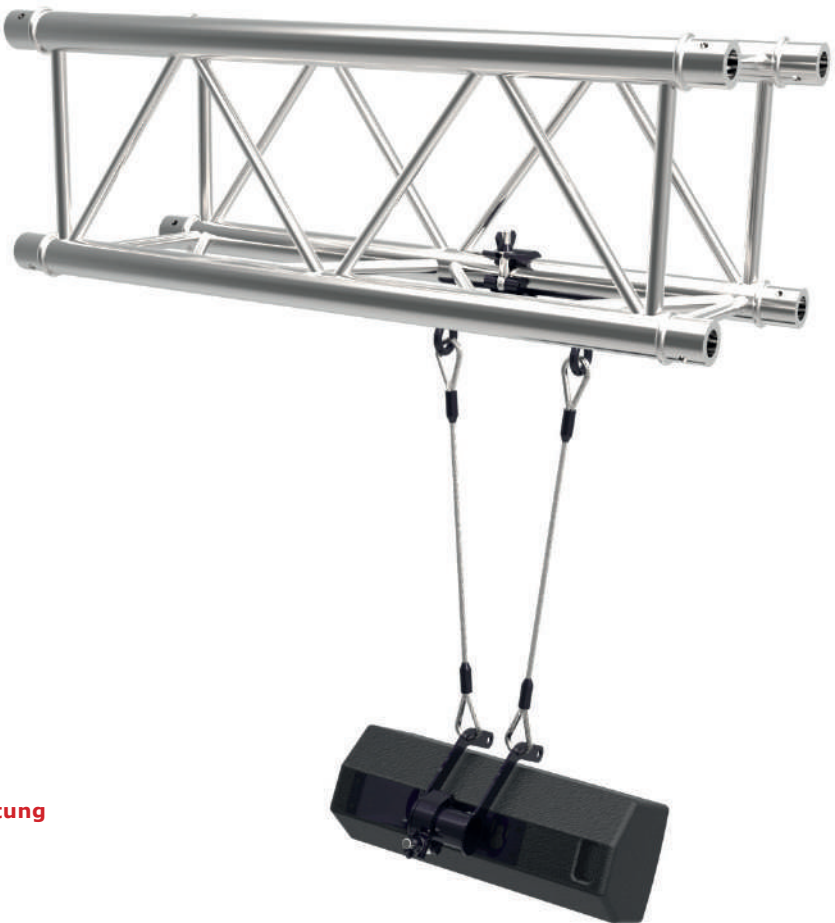

Universale Aufhängevorrichtung für Flug-Mechaniken

L-Bügel mit Traversenschelle und Adapter

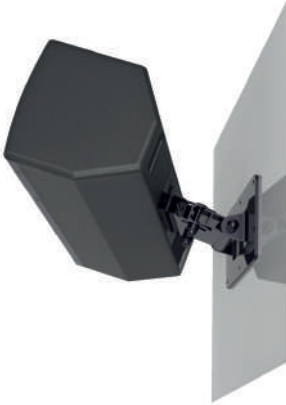

Neig- und schwenkbarer Wandhalter, klein



L-Bügel Set



CXN-16



Easyfly-Mechanik mit selbsthaltender Traversenschelle



Auf Stativ oder Distanzstange



Wand- und Traversenhalterung



Als Hochleistungs-Bühnenmonitor

Ikarrray-8

Universale Aufhängevorrichtung für Flug-Mechaniken



Selbsthaltende Traversenschelle
Werkzeuglose Flugmechanik



Flugmechanik mit
Stativoption



Flugmechanik mit
Ground Stacking Adapter

Alea-4 & Aleasub-10



Wandhalter für verdeckte Montage - Alea-4 und Aleasub-10



U-Montagebügel - Alea-4 und Aleasub-10



Komplettsysteme

Aleasub-10 Media Set

Plug & Play Satellitensystem

- 1 x HDSP-3DDA mit 1,5 m powerCON TRUE1/Schukokabel
- 2 x Alea-4 mit U-Bügel
- 1 x Aleasub-10
- 2 x Alea-4 Stativ mit Rundsockel 27,5 cm, 3,4 kg, verstellbar 1.100 bis 1.700 mm
- 1 x Reduziergewinde M20 x 1,25 mm für Alea-4 Stativ
- 2 x 10 m, 1 x 3 m Speakonkabel (4 x 4 qmm)

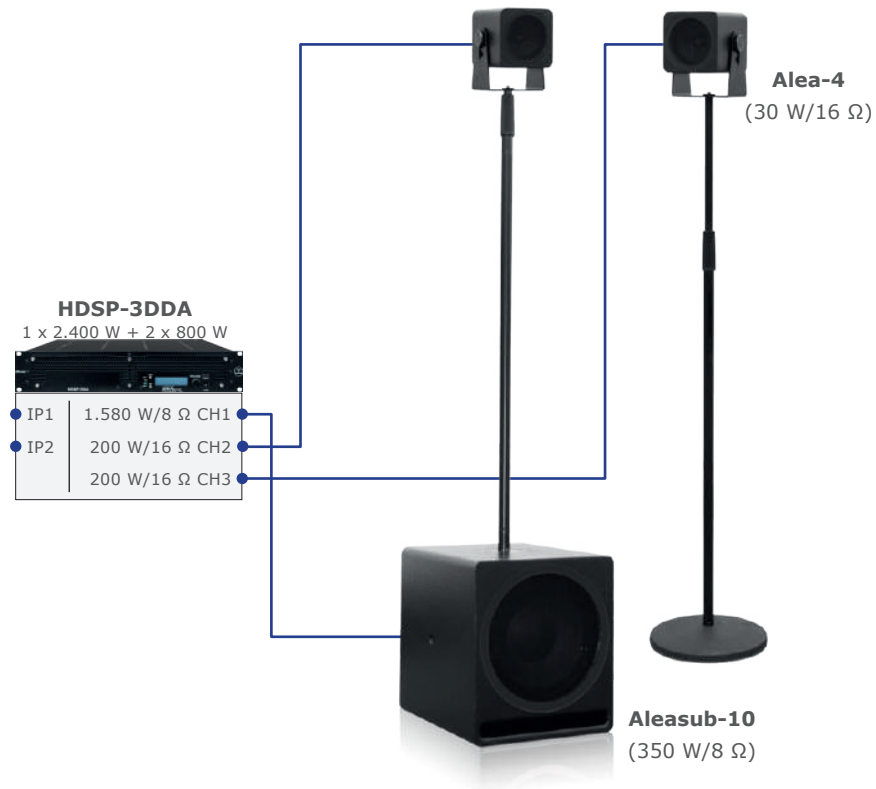

Aleasub-10 Install Set

Plug & Play Satellitensystem

- 1 x HDSP-3DDA mit 1,5 m powerCON TRUE1/Schukokabel
- 4 x Alea-4 mit U-Bügel (max. 8 Stück)
- 2 x Aleasub-10

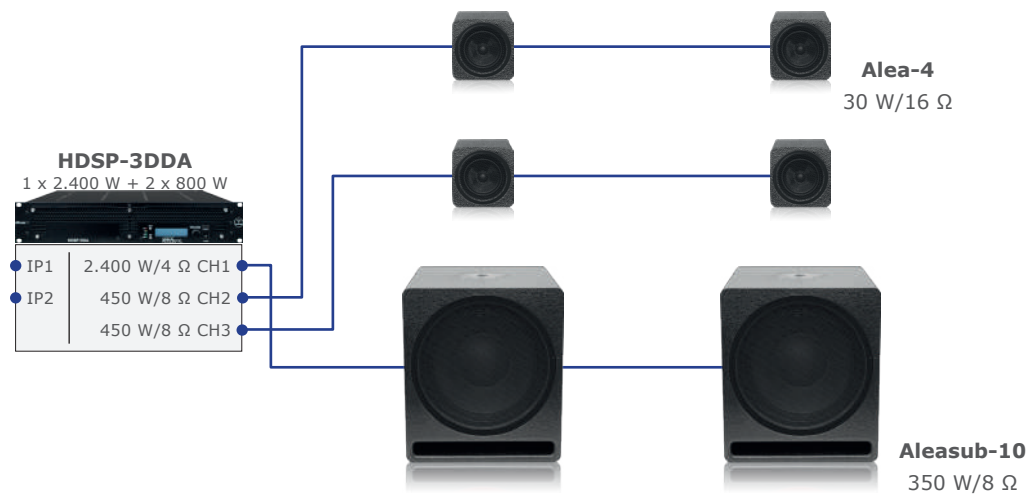

Das Set könnte bei Bedarf noch um 4 x Alea-4 erweitert werden.

SubSat-4 Set

Plug & Play Satellitensystem

- 1 x HDSP-3DDA mit 1,5 m powerCON TRUE1/Schukokabel
- 2 x Alea-4 mit U-Bügel
- 1 x Paveosub-112 mit abnehmbarem Rollbrett, Transportschutzhaube
- 2 x Alea-4 Stativ mit Rundsockel 27,5 cm, 3,4 kg, verstellbar 1.100 bis 1.700 mm
- 1 x Reduziergewinde M20 x 1,25 mm für Alea-4 Stativ
- 1 x Tragetasche für 3 x Alea-4 Stativ mit Rundsockel
- 2 x 10 m, 1 x 3 m Speakonkabel (4 x 4 qmm)

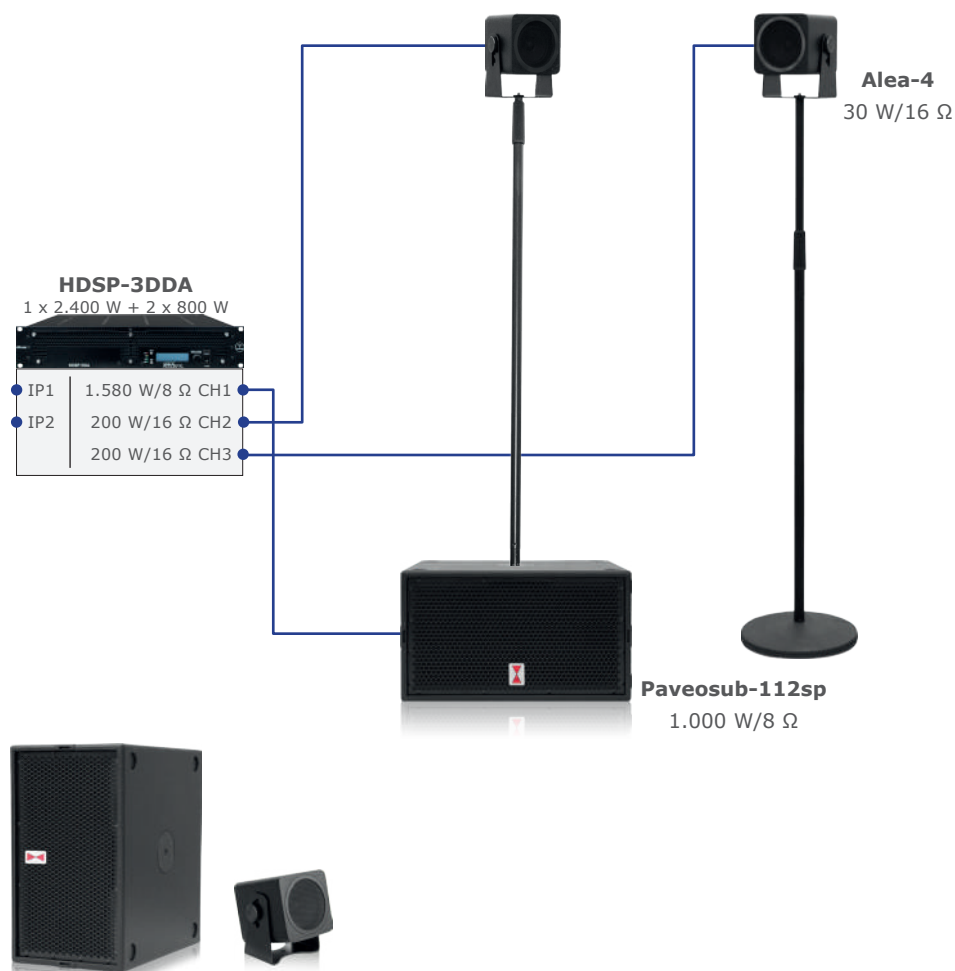

Das Set könnte bei Bedarf noch um 1 x Paveosub-112 und 6 x Alea-4 erweitert werden.

Score-5 Set

Plug & Play Satellitensystem

- 1 x HDSP-3DDA mit 1,5 m powerCON TRUE1/Schukokabel
- 2 x Score-5
- 2 x L-Bügel Set für Score-5
- 1 x Tragetasche für bis zu 2 x Score-5
- 2 x Paveosub-112 mit abnehmbarem Rollbrett, Transportschutzhaube
- 2 x M20 Teleskopdistanzstange »Ring Lock«
- 4 x Kabelklemmen
- 1 x Tragetasche für 2 Teleskopdistanzstangen ohne Kurbel
- 2 x 10 m, 2 x 3 m Speakonkabel (4 x 4 qmm)

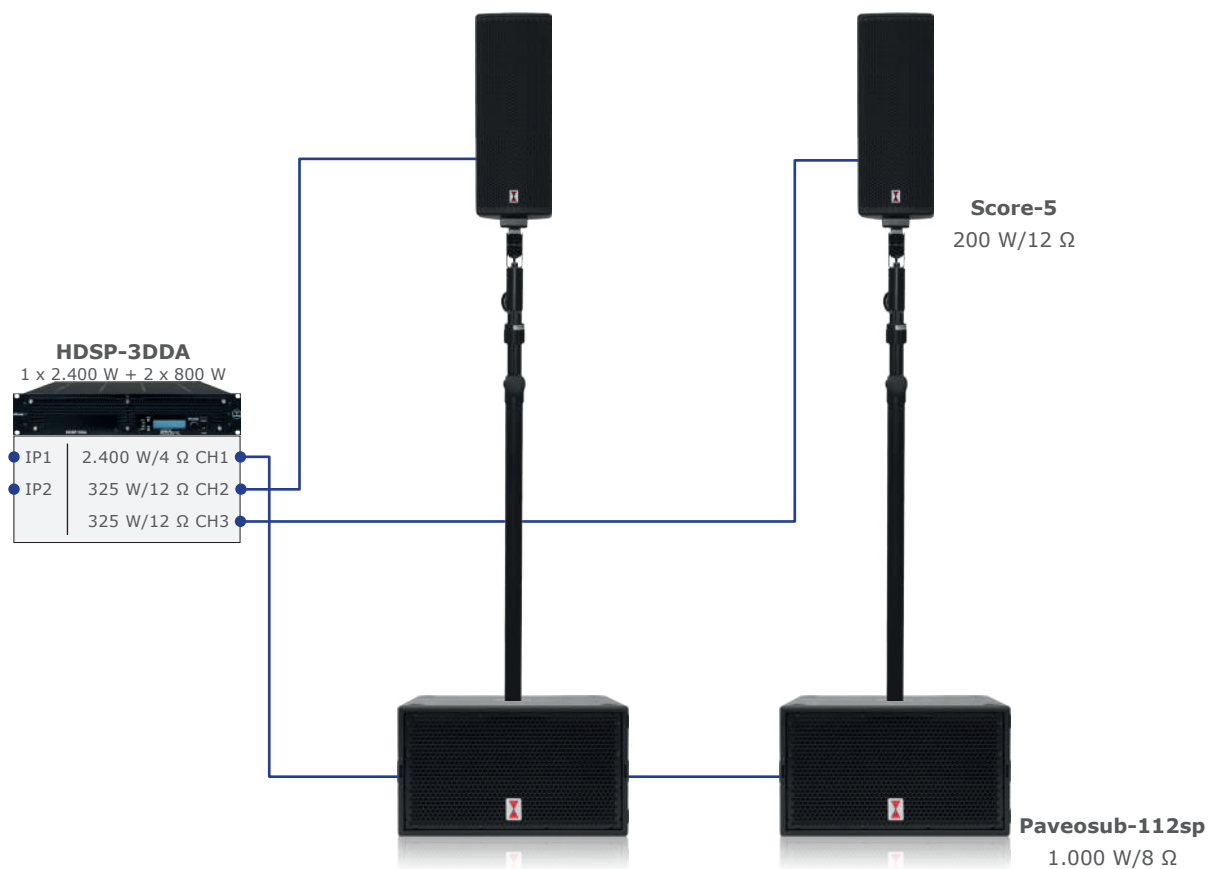

Das Set könnte bei Bedarf noch um 4 x Score-5 erweitert werden.

SubSat-LA Set basic

Plug & Play Satellitensystem

- 1 x HDSP-3DDA mit 1,5 m powerCON TRUE1/Schukokabel
- 2 x LA-Stick 4x4
- 1 x Tragetasche für bis zu 2 x LA-Stick 4x4
- 1 x Paveosub-112 mit abnehmbarem Rollbrett, Transportschutzhaube
- 2 x M20 Teleskopdistanzstange »Ring Lock«
- 4 x Kabelklemmen
- 1 x Tragetasche für 2 Teleskopdistanzstangen ohne Kurbel
- 1 x Tellerfuß 45 cm mit Gewichtsscheibe
- 1 x Transporttasche für 45 cm Tellerfuß
- 2 x 10 m, 1 x 3 m Speakonkabel (4 x 4 qmm)

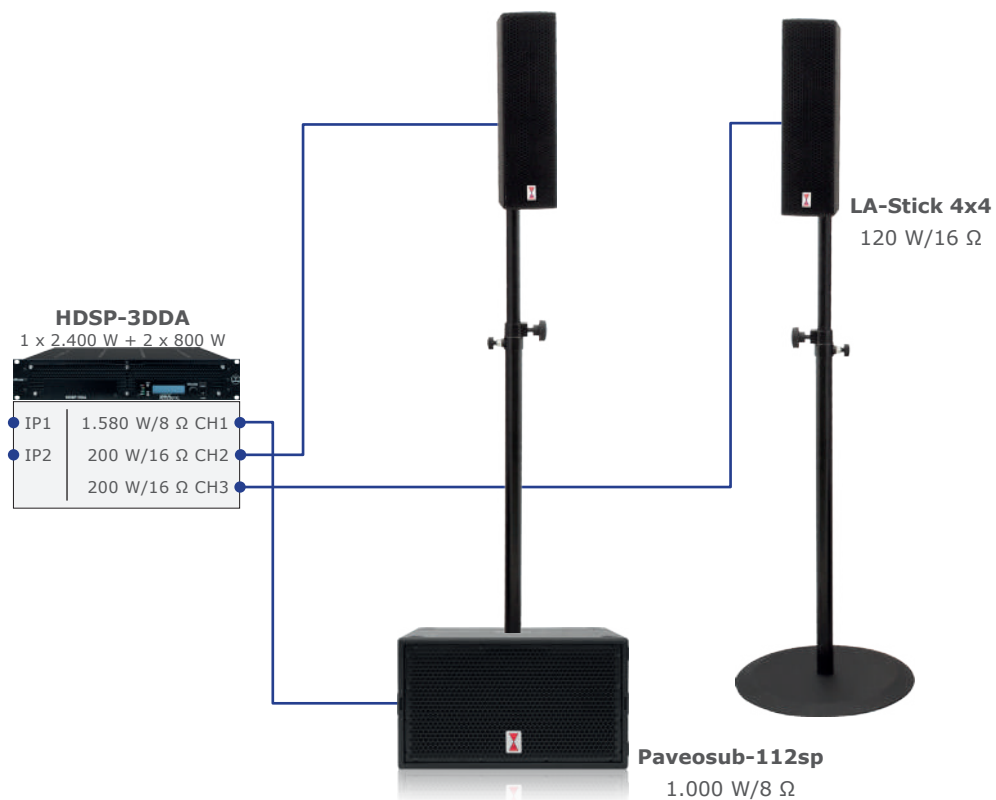

SubSat-LA Set

Plug & Play Satellitensystem

- 1 x HDSP-3DDA mit 1,5 m powerCON TRUE1/Schukokabel
- 4 x LA-Stick 4x4
- 2 x Tragetasche für bis zu 2 x LA-Stick 4x4
- 2 x Winkelmechanik für LA-Stick 4x4
- 2 x Neigbarer Stativadapter
- 2 x Paveosub-112 mit abnehmbarem Rollbrett, Transportschutzhaube
- 2 x M20 Teleskopdistanzstange »Ring Lock«
- 4 x Kabelklemmen
- 1 x Tragetasche für 2 Teleskopdistanzstangen ohne Kurbel
- 2 x 10 m, 2 x 3 m Speakonkabel (4 x 4 qmm)
- 2 x 0,55 m Speakonkabel (2 x 2,5 qmm)

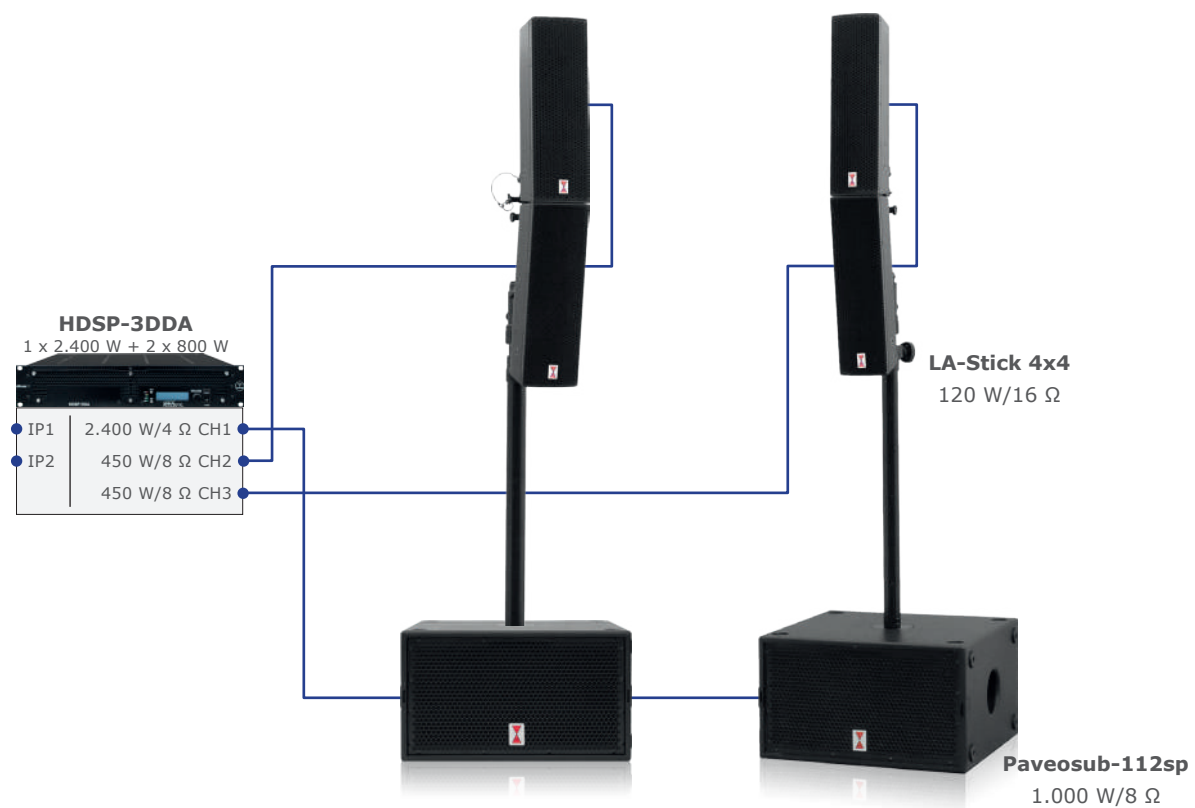

SubSat-LA Set large-size

Plug & Play Satellitensystem

- 2 x HDSP-3DDA oder 1 x HDSP-6DDA mit 1,5 m powerCON TRUE1/Schukokabel
- 8 x LA-Stick 4x4
- 4 x Tragetasche für bis zu 2 x LA-Stick 4x4
- 6 x Winkelmechanik für LA-Stick 4x4
- 2 x Flug-Mechanik für LA-Stick 4x4
- 4 x Paveosub-112 mit abnehmbarem Rollbrett, Transportschutzhaube
- 4 x 10 m, 2 x 3 m Speakonkabel (4 x 4 qmm)
- 6 x 0,55 m Speakonkabel (2 x 2,5 qmm)

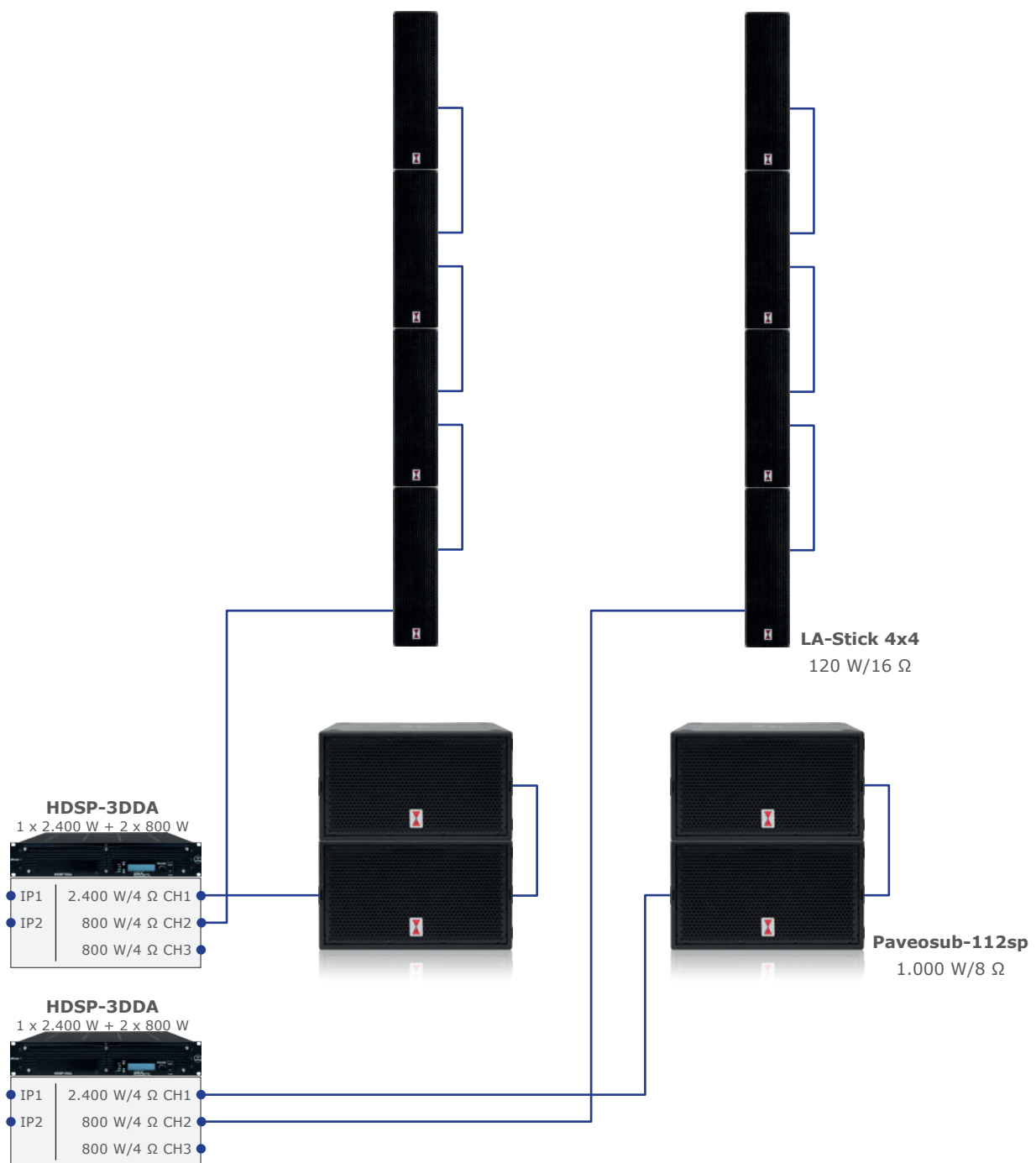

Es stehen noch 2 x (800 W/4 Ω / 450 W/8 Ω / 200 W/16 Ω) z.B. für Nearfills oder Monitoring zur Verfügung.

SubSat-10sp Set basic

Plug & Play Satellitensystem

- 1 x HDSP-3DDA mit 1,5 m powerCON TRUE1/Schukokabel
- 2 x Modular-10 passiv mit 90° x 40° Horn, Transport- und Regenschutzhaube
- 1 x Paveosub-115 mit abnehmbarem Rollbrett, Transport- und Regenschutzhaube
- 1 x M20 Teleskopdistanzstange »Ring Lock«
- 4 x Kabelklemmen
- 1 x Boxenstativ »Ring Lock«
- 1 x Transporttasche für 2 x Kurbelstative/-distanzstangen
- 1 x 10 m, 2 x 3 m Speakonkabel (4 x 4 qmm)

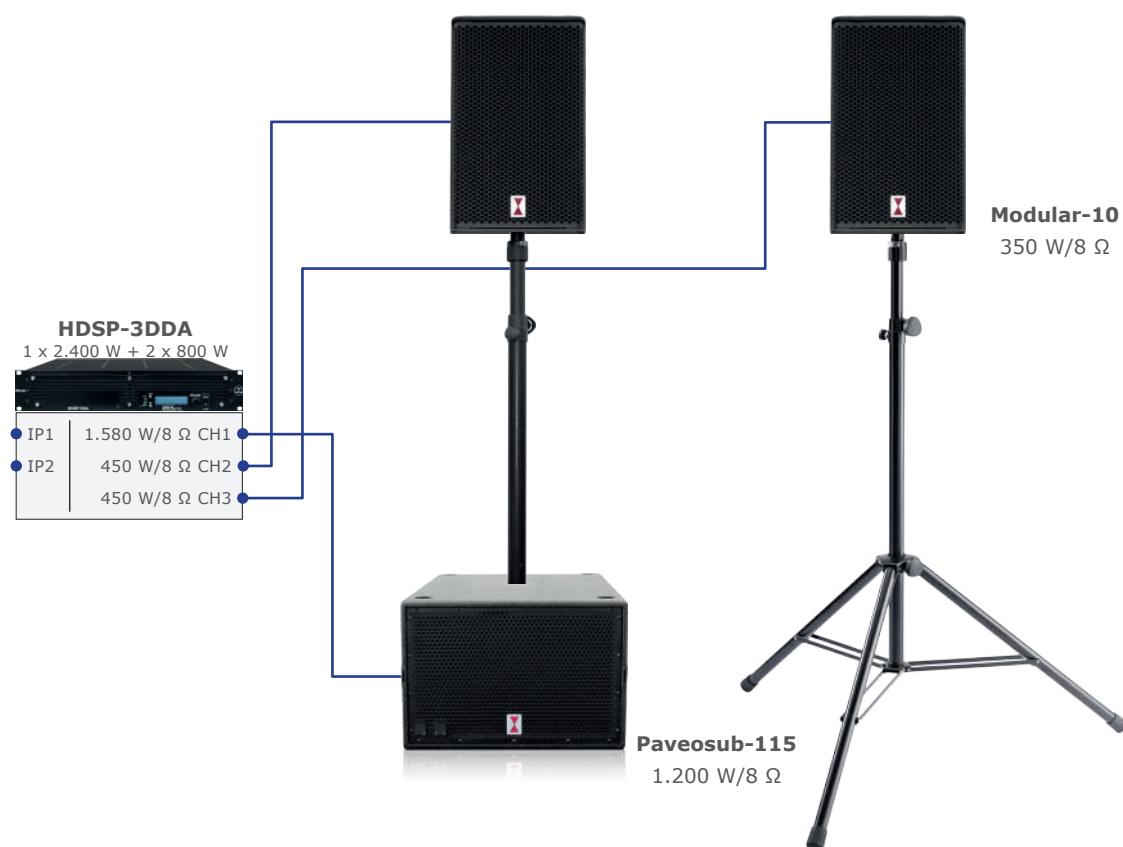

Das Set könnte bei Bedarf noch um 2 x Modular-10 und 1 x Paveosub-115 erweitert werden.

SubSat-10 Set

Plug & Play Satellitensystem

- 1 x HDSP-3DDA mit 1,5 m powerCON TRUE1/Schukokabel
- 2 x Modular-10 passiv mit 90° x 40° Horn, Transport- und Regenschutzhaube
- 2 x Paveosub-115 mit abnehmbarem Rollbrett, Transport- und Regenschutzhaube
- 2 x M20 Teleskopdistanzstange »Ring Lock«
- 4 x Kabelklemmen
- 1 x Tragetasche für 2 Teleskopdistanzstangen ohne Kurbel
- 2 x 10 m, 2 x 3 m Speakonkabel (4 x 4 qmm)

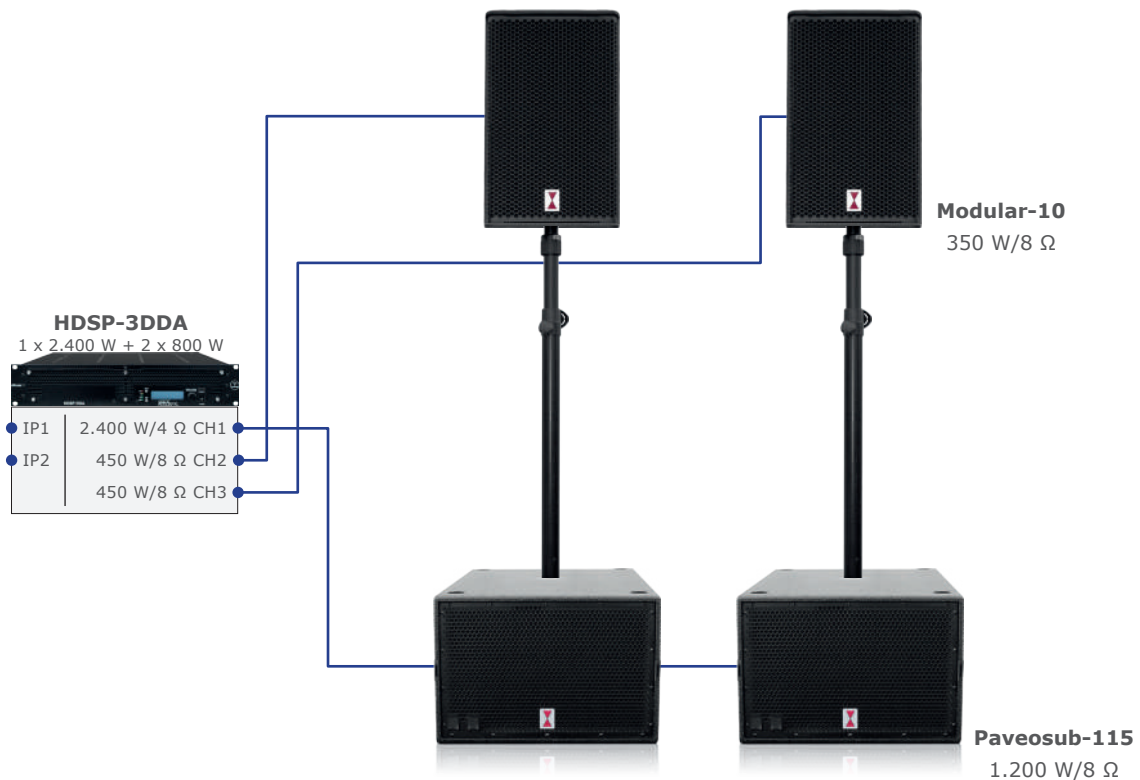

Das Set könnte bei Bedarf noch um 2 x Modular-10 erweitert werden.

SubSat-10 Set large-size

Plug & Play Satellitensystem

- 1 x HDSP-6DDA mit 1,5 m powerCON TRUE1/Schukokabel
- 2 x Modular-10 passiv mit 90° x 40° Horn, Transport- und Regenschutzhaube
- 4 x Paveosub-115 mit abnehmbarem Rollbrett, Transport- und Regenschutzhaube
- 2 x M20 Teleskopdistanzstange »Ring Lock«
- 4 x Kabelklemmen
- 1 x Tragetasche für 2 Teleskopdistanzstangen ohne Kurbel
- 2 x 10 m, 4 x 3 m Speakonkabel (4 x 4 qmm)

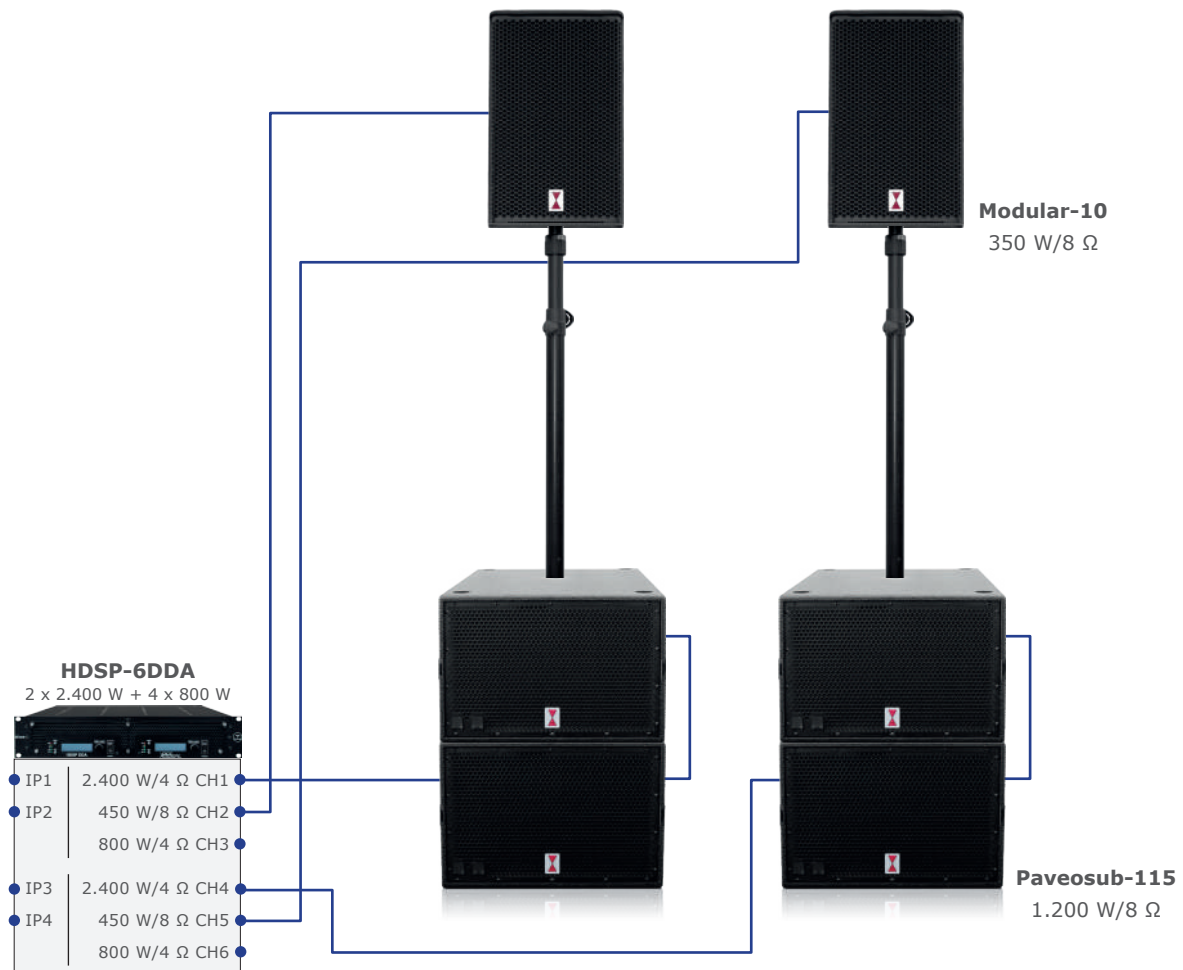

Das Set könnte bei Bedarf noch um 6 x Modular-10 erweitert werden.

SubSat-10 Set double large-size

Plug & Play Satellitensystem

- 2 x HDSP-6DDA mit 1,5 m powerCON TRUE1/Schukokabel
- 4 x Modular-10 passiv mit 90° x 40° Horn, Transport- und Regenschutzhaube
- 8 x Pavesub-115 mit abnehmbarem Rollbrett, Transport- und Regenschutzhaube
- 2 x M20 Distanzstange mit Kurbel und »Ring Lock«
- 2 x Gabel für Boxenstative
- 4 x Kabelklemmen
- 1 x Transporttasche für 2 x Kurbelstative/-distanzstangen
- 2 x 10 m, 8 x 3 m Speakonkabel (4 x 4 qmm)

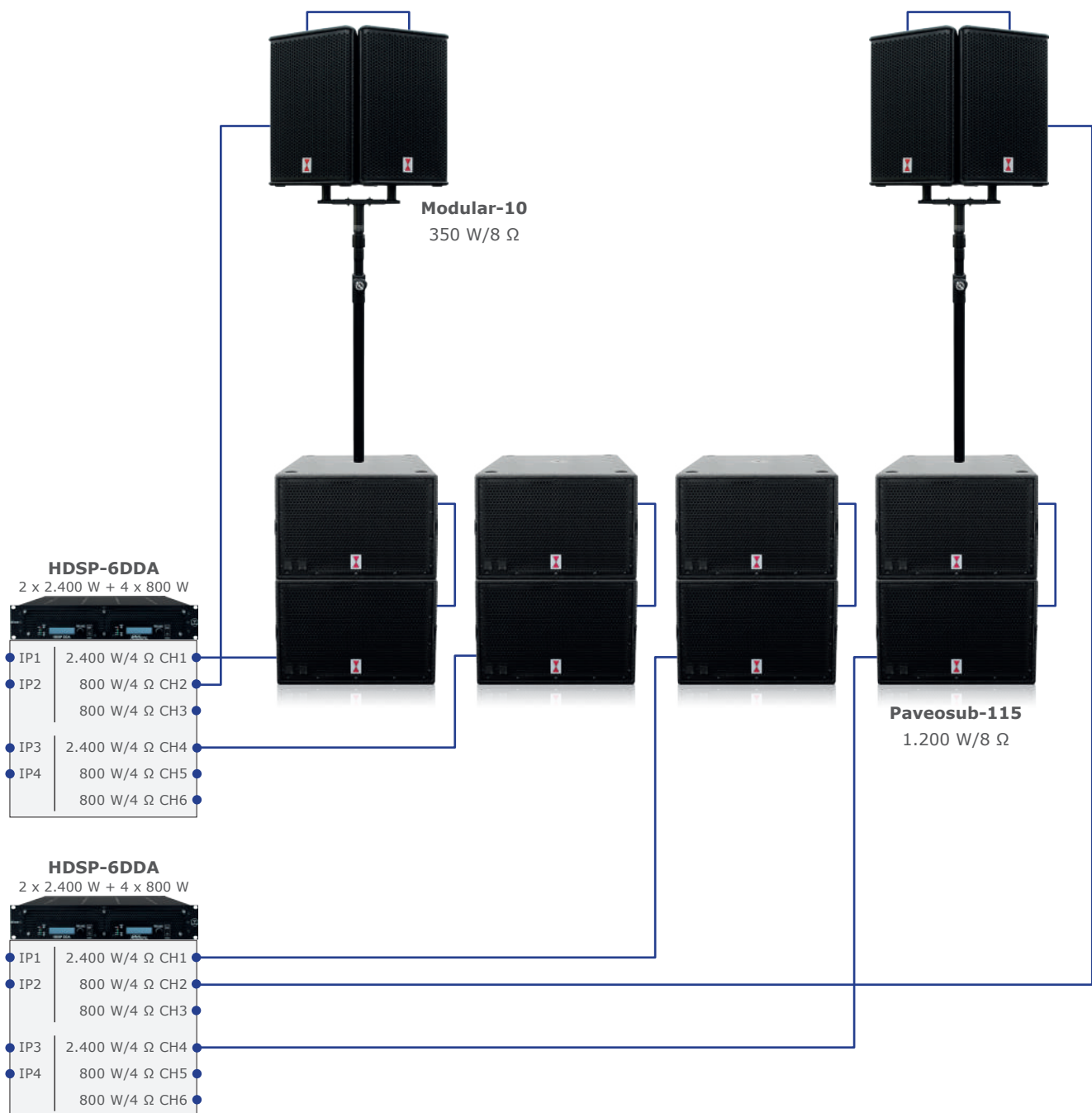

Das Set könnte bei Bedarf noch um 12 x Modular-10 erweitert werden.

SubSat-12 Set basic

Plug & Play Satellitensystem

- 1 x HDSP-6DDA mit 1,5 m powerCON TRUE1/Schukokabel
- 2 x Modular-12 bi-amping mit 90° x 60° Horn mit Transport- und Regenschutzhaube
- 2 x Paveosub-118 mit abnehmbaren Rollbrett, Transport- und Regenschutzhaube
- 2 x M20 Teleskopdistanzstange »Ring Lock«
- 4 x Kabelklemmen
- 1 x Tragetasche für 2 Teleskopdistanzstangen ohne Kurbel
- 4 x 10 m Speakonkabel (4 x 4 qmm)

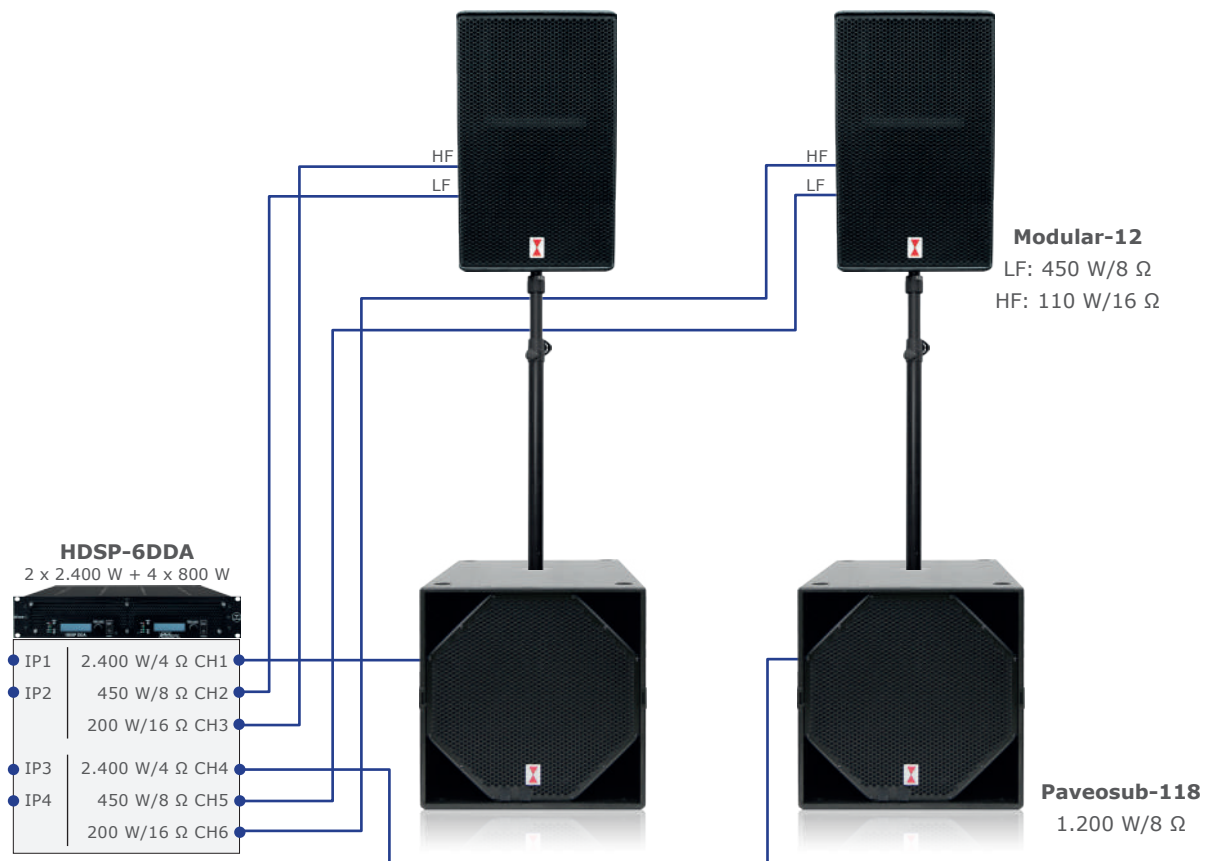

SubSat-12 Set

Plug & Play Satellitensystem

- 1 x HDSP-6DDA mit 1,5 m powerCON TRUE1/Schukokabel
- 2 x Modular-12 bi-amping mit 90° x 60° Horn mit Transport- und Regenschutzhaube
- 4 x Pavesub-118 mit abnehmbaren Rollbrett, Transport- und Regenschutzhaube
- 2 x M20 Teleskopdistanzstange »Ring Lock«
- 4 x Kabelklemmen
- 1 x Tragetasche für 2 Teleskopdistanzstangen ohne Kurbel
- 4 x 10 m, 2 x 3 m Speakonkabel (4 x 4 qmm)

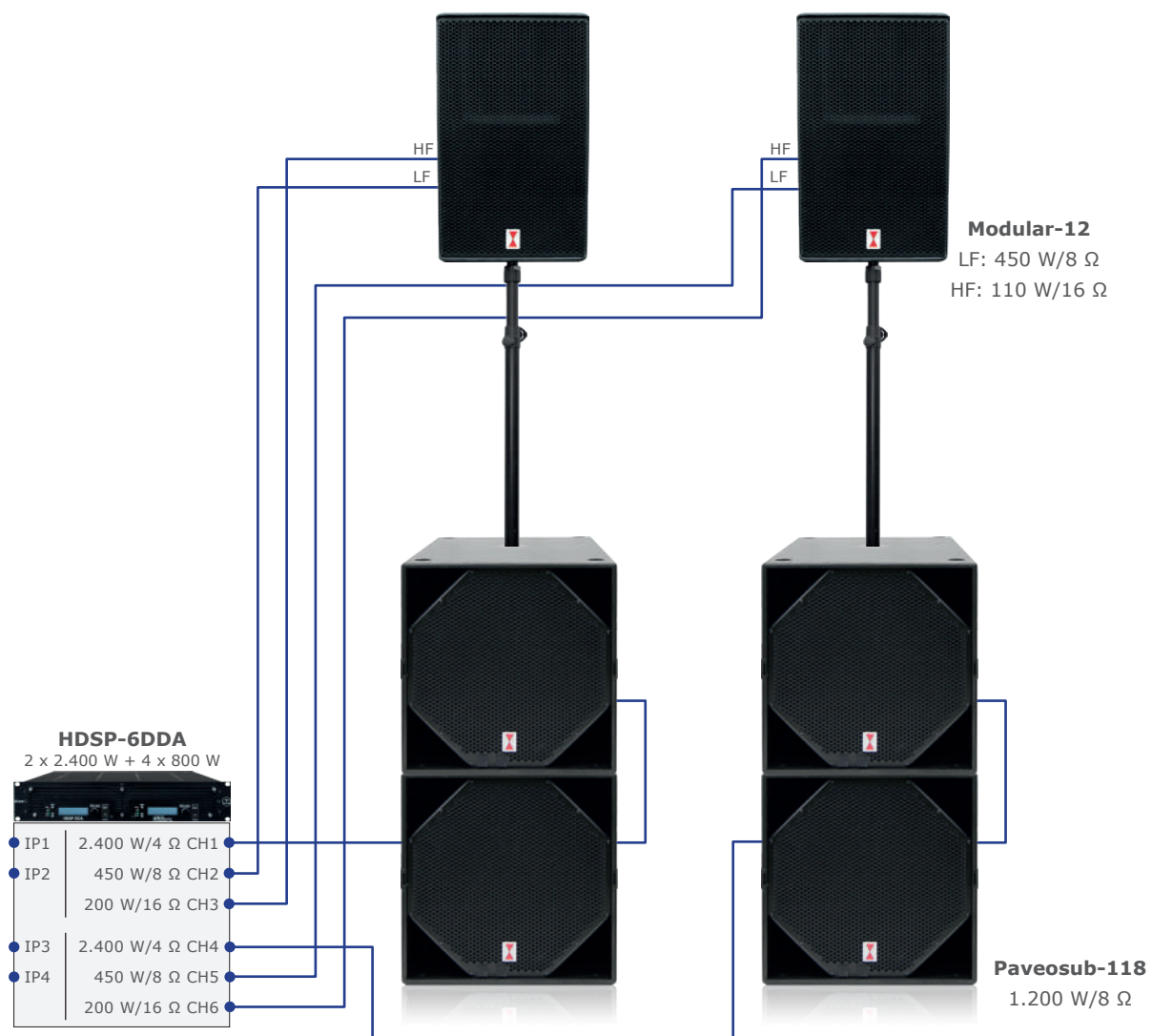

SubSat-12 Set large-size

Plug & Play Satellitensystem

- 1 x HDSP-6DDA mit 1,5 m powerCON TRUE1/Schukokabel
- 4 x Modular-12 bi-amping mit 90° x 60° Horn mit Transport- und Regenschutzhaube
- 8 x Pavesub-118 mit abnehmbaren Rollbrett, Transport- und Regenschutzhaube
- 4 x M20 Teleskopdistanzstange »Ring Lock«
- 8 x Kabelklemmen
- 2 x Tragetasche für 2 Teleskopdistanzstangen ohne Kurbel
- 2 x 10 m, 2 x 3 m Speakonkabel (4 x 4 qmm)

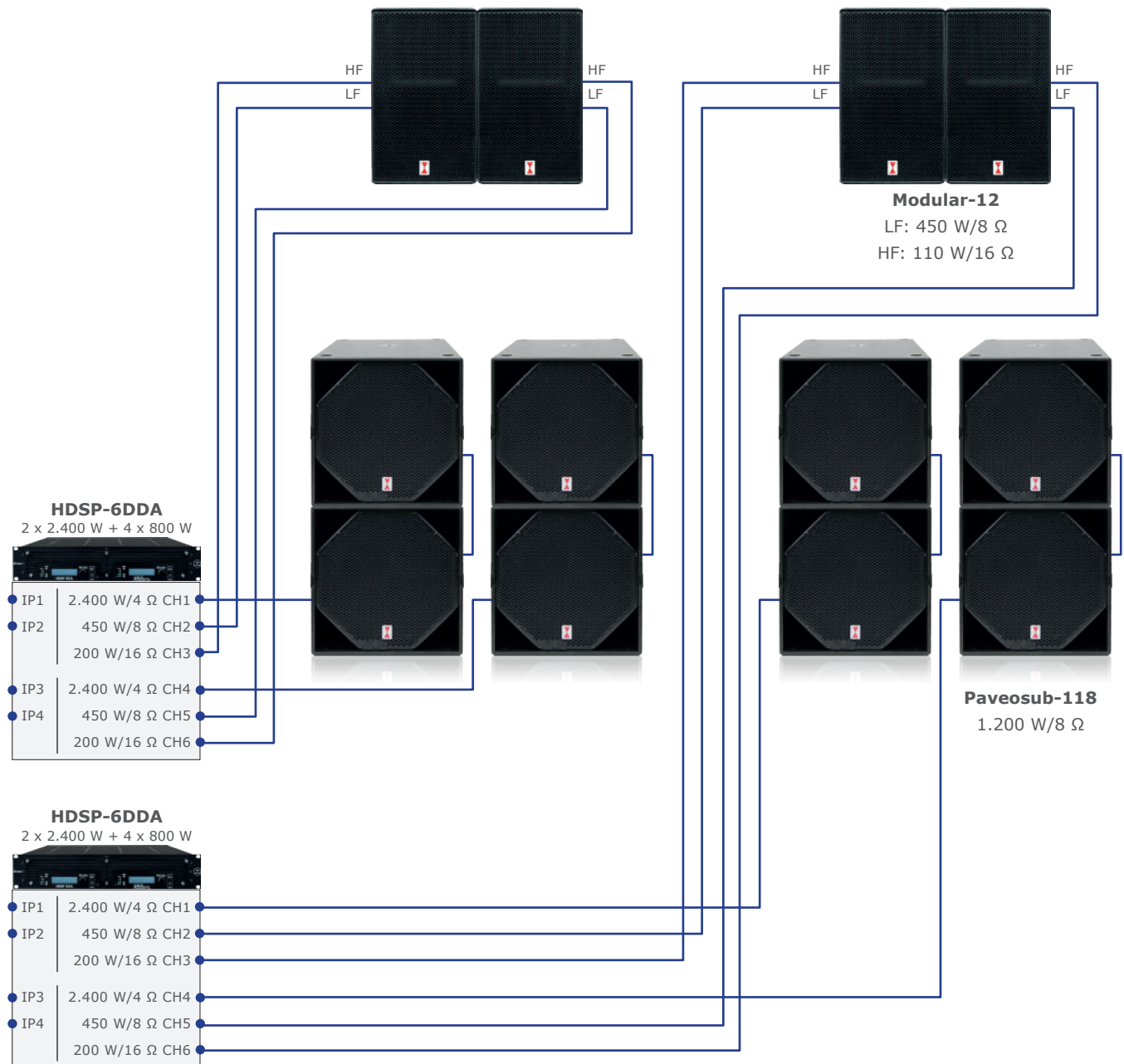

SubSat-15 Set

Plug & Play Beschallungssystem

- 2 x HDSP-6DDA mit je 1,5 m powerCON TRUE1/Schukokabel
- 2 x Modular-15* bi-amping mit 90° x 60° Horn mit Transport- und Regenschutzhaube
- 4 x Paveosub-118 mit abnehmbarem Rollbrett, Transport- und Regenschutzhaube
- 2 x M20 Distanzstange mit Kurbel und »Ring Lock«
- 4 x Kabelklemmen
- 1 x Transporttasche für 2 x Kurbelstative/-distanzstangen
- 4 x 10 m, 2 x 3 m Speakonkabel (4 x 4 qmm)

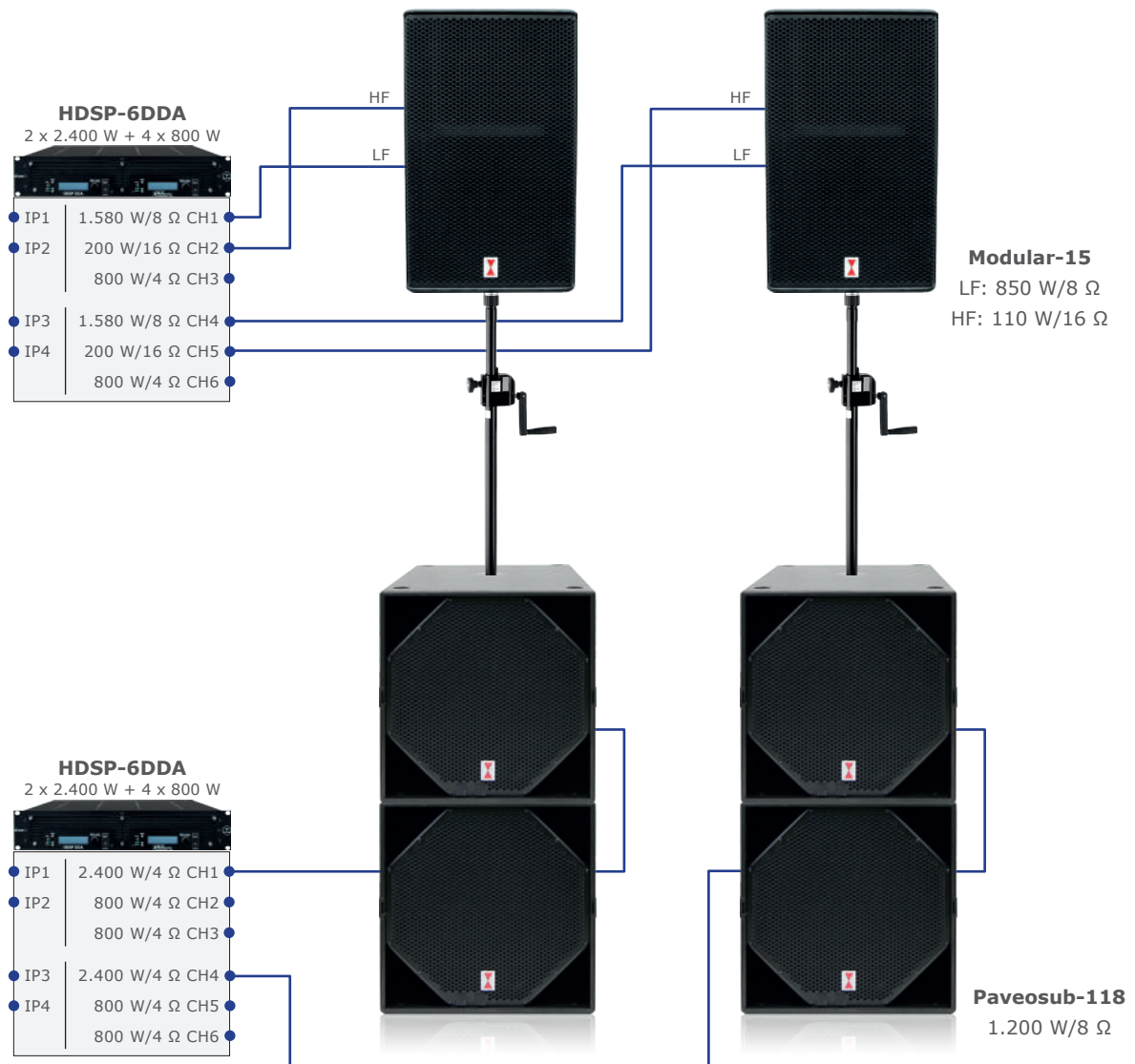

Es stehen noch 6 x (800 W/4 Ω / 450 W/8 Ω / 200 W/16 Ω) z.B. für Nearfills oder Monitoring zur Verfügung.

*wahlweise 90 x 50° oder 60 x 40° Horn

SubSat-15 Set large-size

Plug & Play Beschallungssystem

- 3 x HDSP-6DDA mit 1,5 m 1,5 m powerCON TRUE1/Schukokabel
- 4 x Modular-15* mit 90° x 60° Horn mit Transport- und Regenschutzhaube
- 8 x Pavesub-118 mit abnehmbarem Rollbrett, Transport- und Regenschutzhaube
- 4 x M20 Distanzstange mit Kurbel und »Ring Lock«
- 2 x Transporttasche für 2 x Kurbelstative/-distanzstangen
- 2 x 15 m, 4 x 10 m, 6 x 3 m Speakonkabel (4 x 4 qmm)

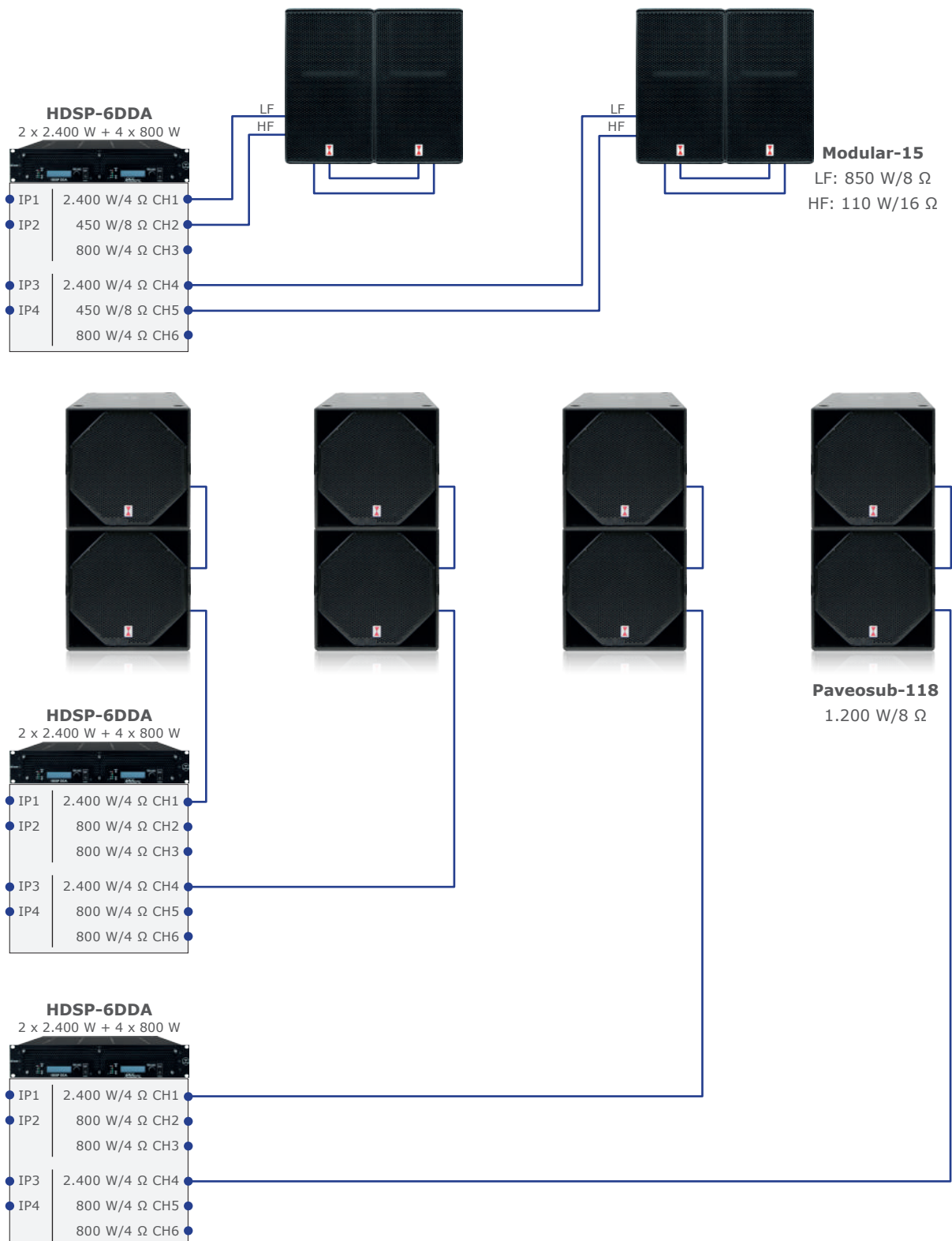

Es stehen noch 10 x (800 W/4 Ω / 450 W/8 Ω / 200 W/16 Ω) z.B. für Nearfills oder Monitoring zur Verfügung.

Ikarray-8 Set basic

Plug & Play Beschallungssystem

- 1 x HDSP-3DDA mit 1,5 m 1,5 m powerCON TRUE1/Schukokabel
- 2 x Ikarray-8 /100° x 15°
- 2 x 2-in-1 Flug- & Stativmechanik für Ikarray-8
- 2 x Stativaufnehmer mit M10 x 12 mm Bolzen
- 2 x Paveosub-118 mit abnehmbarem Rollbrett, Transport- und Regenschutzhaube
- 2 x M20 Distanzstange mit Kurbel und »Ring Lock«
- 4 x Kabelklemmen
- 1 x Transporttasche für 2 x Kurbelstative/-distanzstangen
- 2 x 10 m, 2 x 3 m Speakonkabel (4 x 4 qmm)

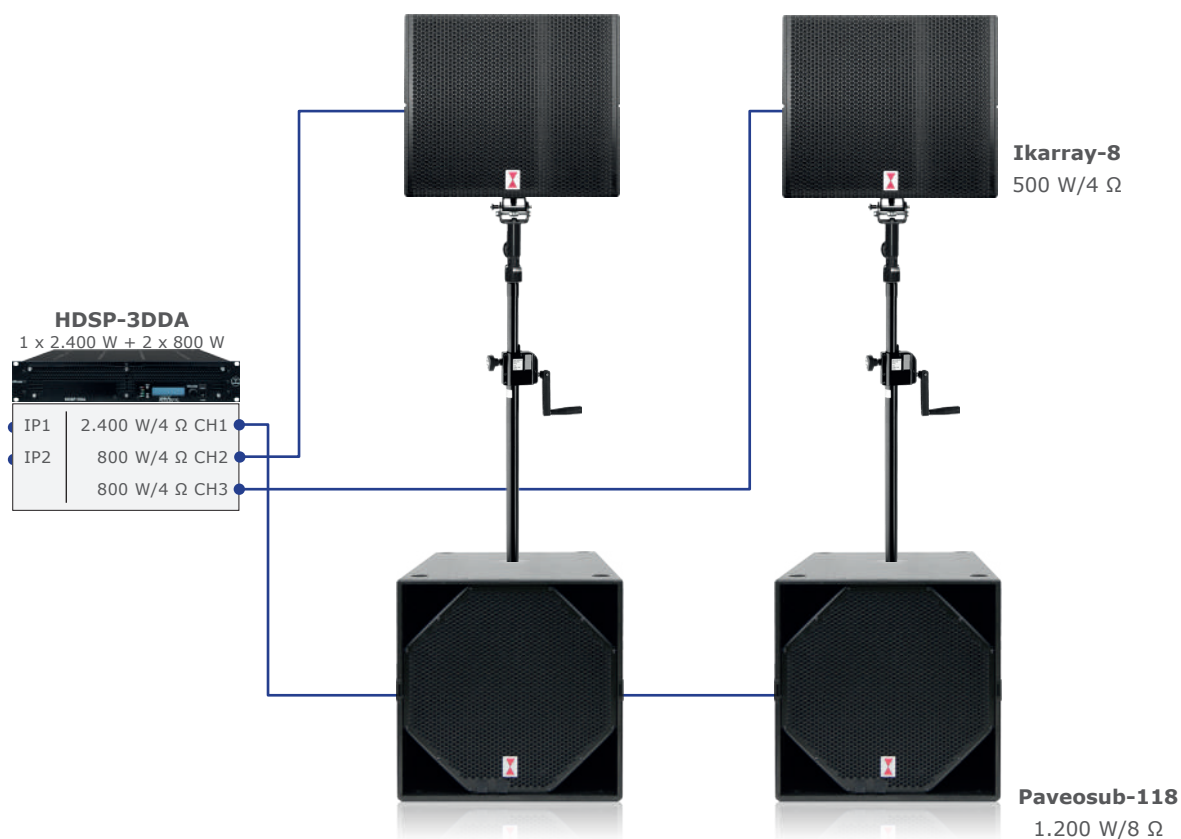

Ikarray-8 Set

Plug & Play Beschallungssystem

- 1 x HDSP-6DDA mit 1,5 m powerCON TRUE1/Schukokabel
- 2 x Ikarray-8 /100° x 15°
- 2 x Ikarray-8 /100° x 5°
- 2 x 2-in-1 Flug- & Stativmechanik für Ikarray-8
- 2 x Stativaufnehmer mit M10 x 12 mm Bolzen
- 2 x Selbsthaltende Traversenschelle für Rohr 48-51mm, 30mm breit, max. 250 kg
- 2 x Safety 6/1000
- 4 x Paveosub-118 mit abnehmbaren Rollbrett, Transport- und Regenschutzhaube
- 2 x M20 Distanzstange mit Kurbel und »Ring Lock«
- 4 x Kabelklemmen
- 1 x Transporttasche für 2 x Kurbelstative/-distanzstangen
- 2 x 15 m, 4 x 10 m, 2 x 3 m Speakonkabel (4 x 4 qmm)

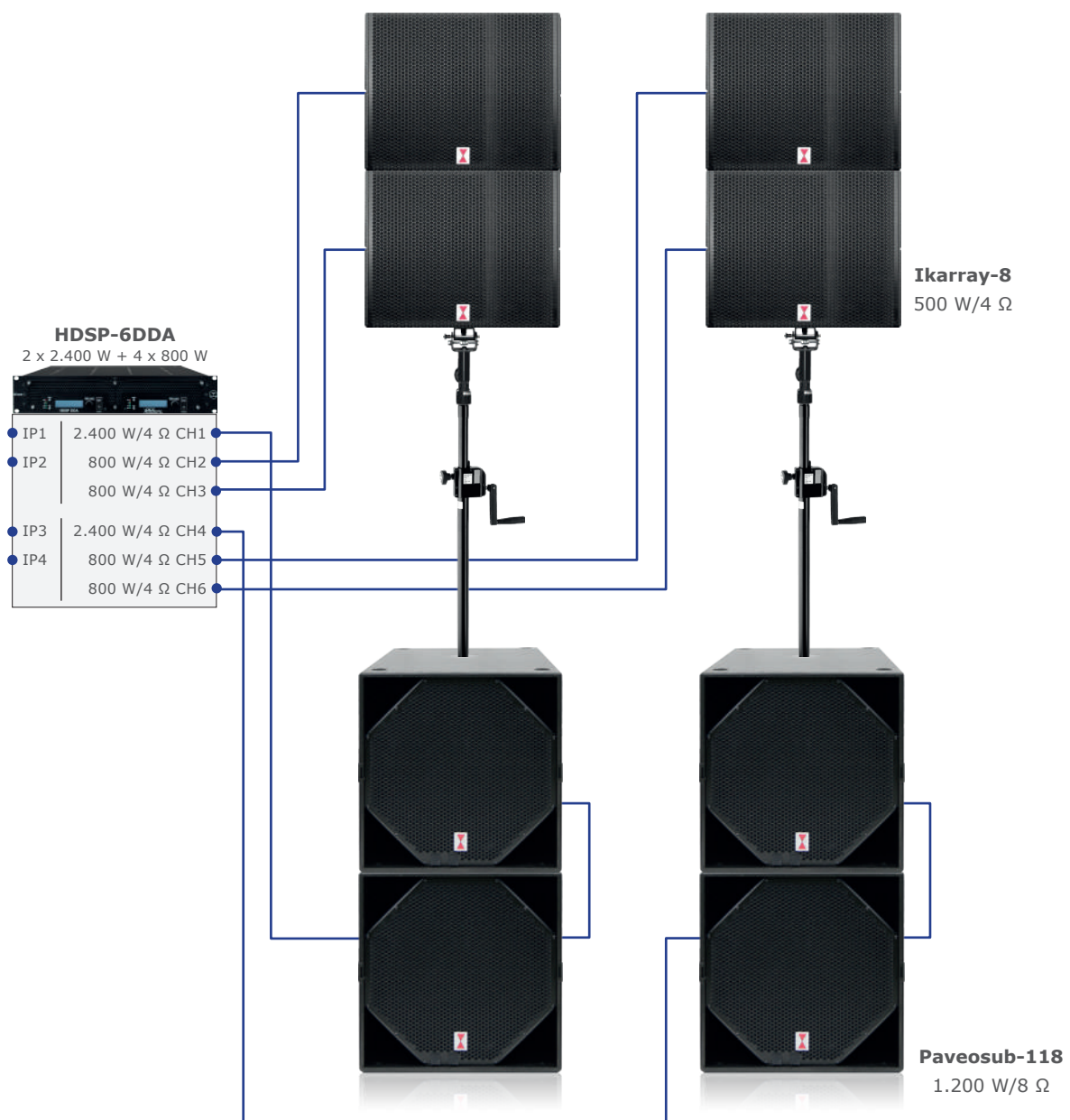

Ikarray-8 Set large

Plug & Play Beschallungssystem

- 2 x HDSP-6DDA mit je 1,5 m powerCON TRUE1/Schukokabel
- 4 x Ikarray-8 /100° x 15°
- 4 x Ikarray-8 /100° x 5°
- 2 x 2-in-1 Flug- & Stativmechanik für Ikarray-8
- 8 x Paveosub-118 mit abnehmbaren Rollbrett, Transport- und Regenschutzhaube

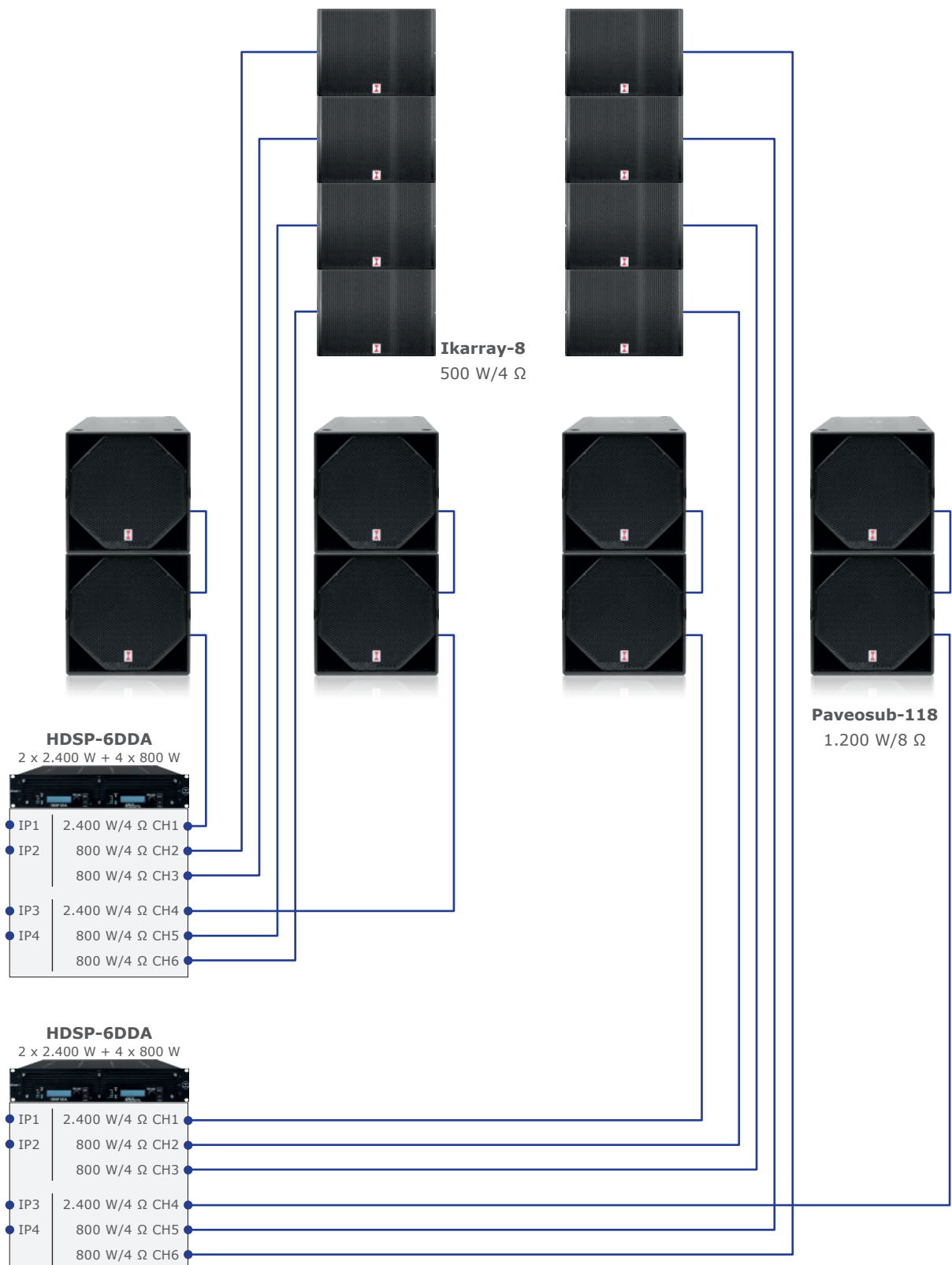

Ikarray-12 Set basic

Line-Array System

- 3 x HDSP-6DDA mit je 1,5 m powerCON TRUE1/Schukokabel
- 8 x Ikarray-12 bi-amping
- 2 x Rigging Rahmen für Ikarray-12
- 4 x Paveosub-218

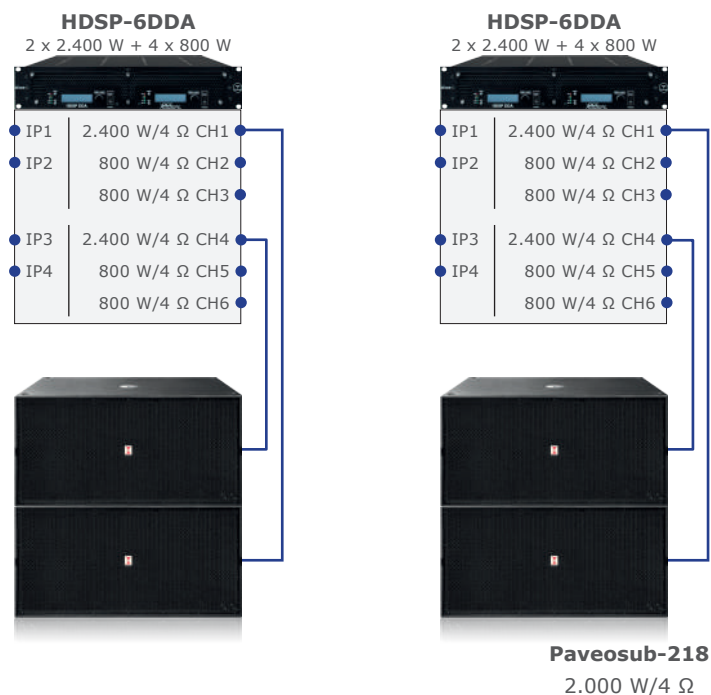
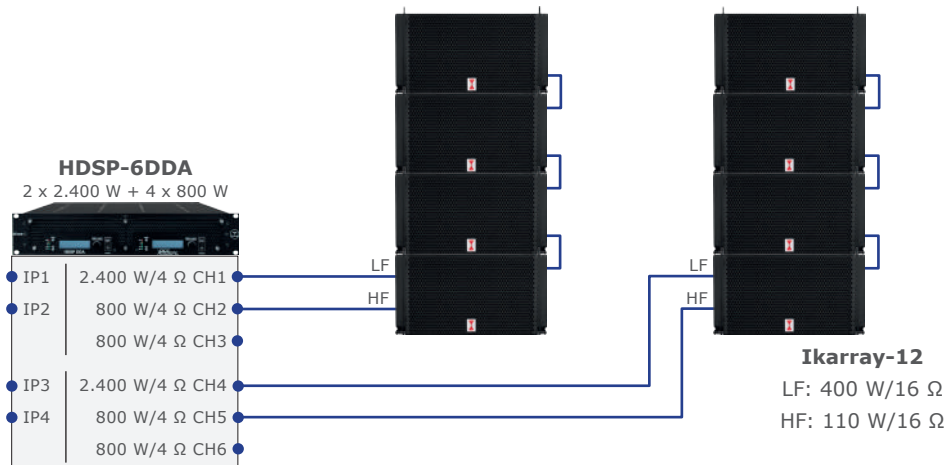

Es stehen noch 10 x (800 W/4 Ω / 450 W/8 Ω / 200 W/16 Ω) z.B. für Nearfills oder Monitoring zur Verfügung.

Ikarray-12 Set

Line-Array System

- 6 x HDSP-6DDA mit je 1,5 m powerCON TRUE1/Schukokabel
- 12 x Ikarray-12 bi-amping
- 2 x Rigging Rahmen für Ikarray-12
- 8 x Paveosub-218

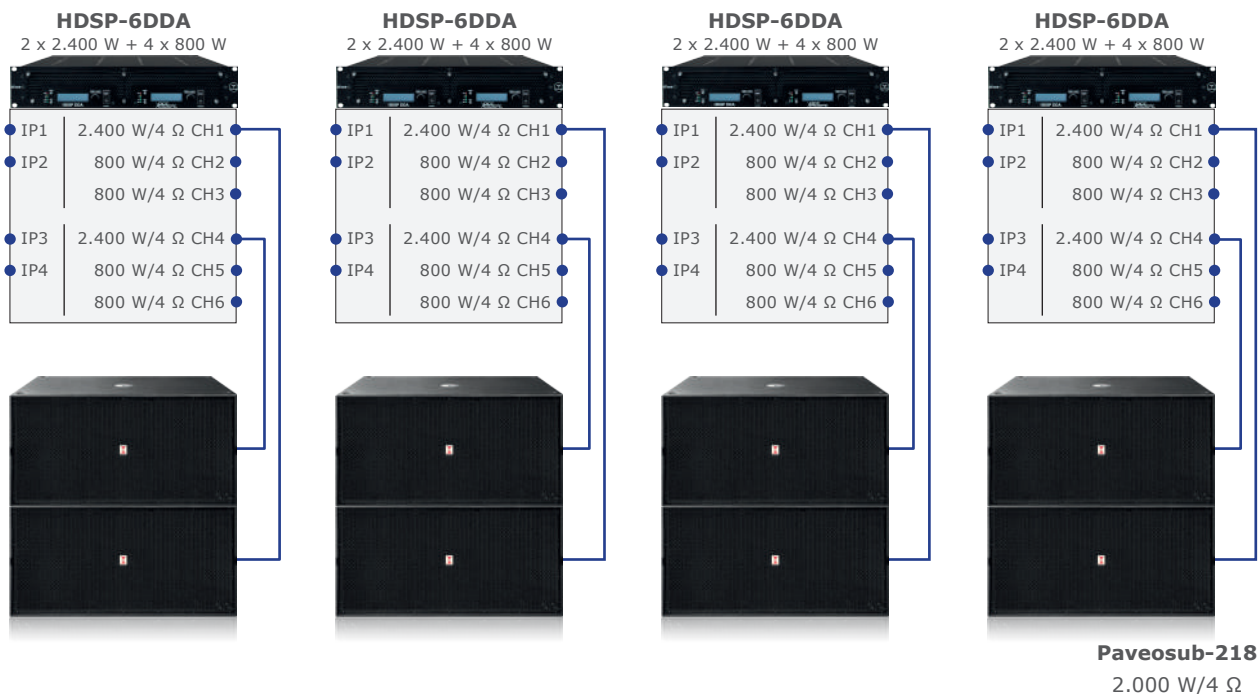
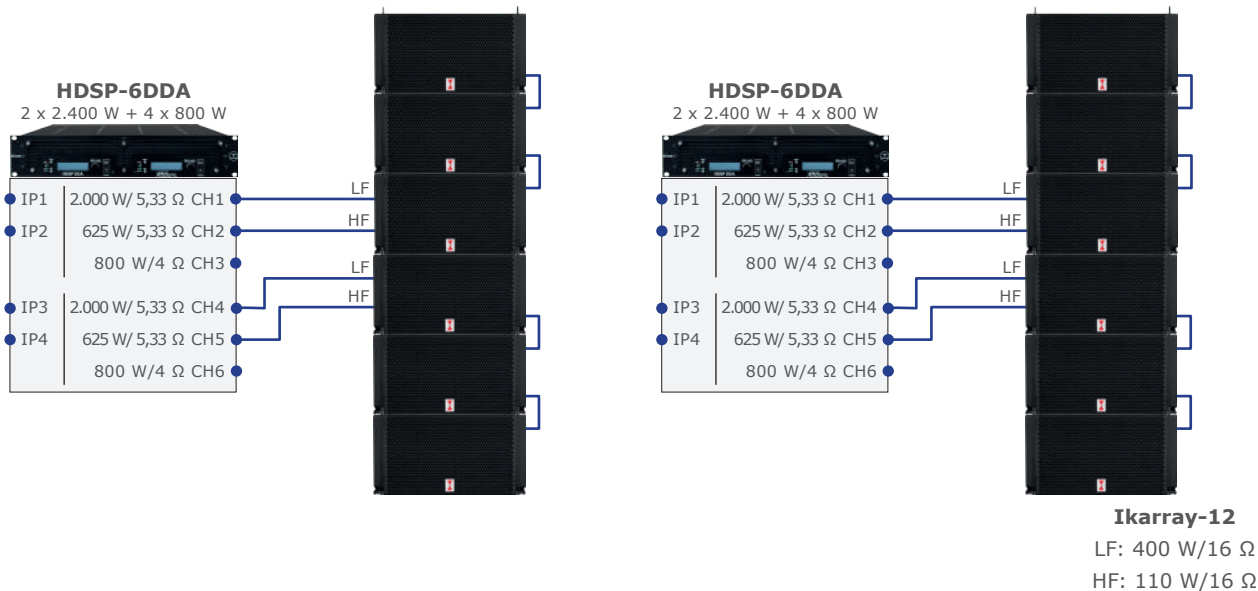

Es stehen noch 20 x (800 W/4 Ω / 450 W/8 Ω / 200 W/16 Ω) z.B. für Nearfills oder Monitoring zur Verfügung.

Ikkarray-12 Set large

Line-Array System

- 12 x HDSP-6DDA mit je 1,5 m powerCON TRUE1/Schukokabel
- 24 x Ikkarray-12 bi-amping
- 2 x Rigging Rahmen für Ikkarray-12
- 16 x Paveosub-218

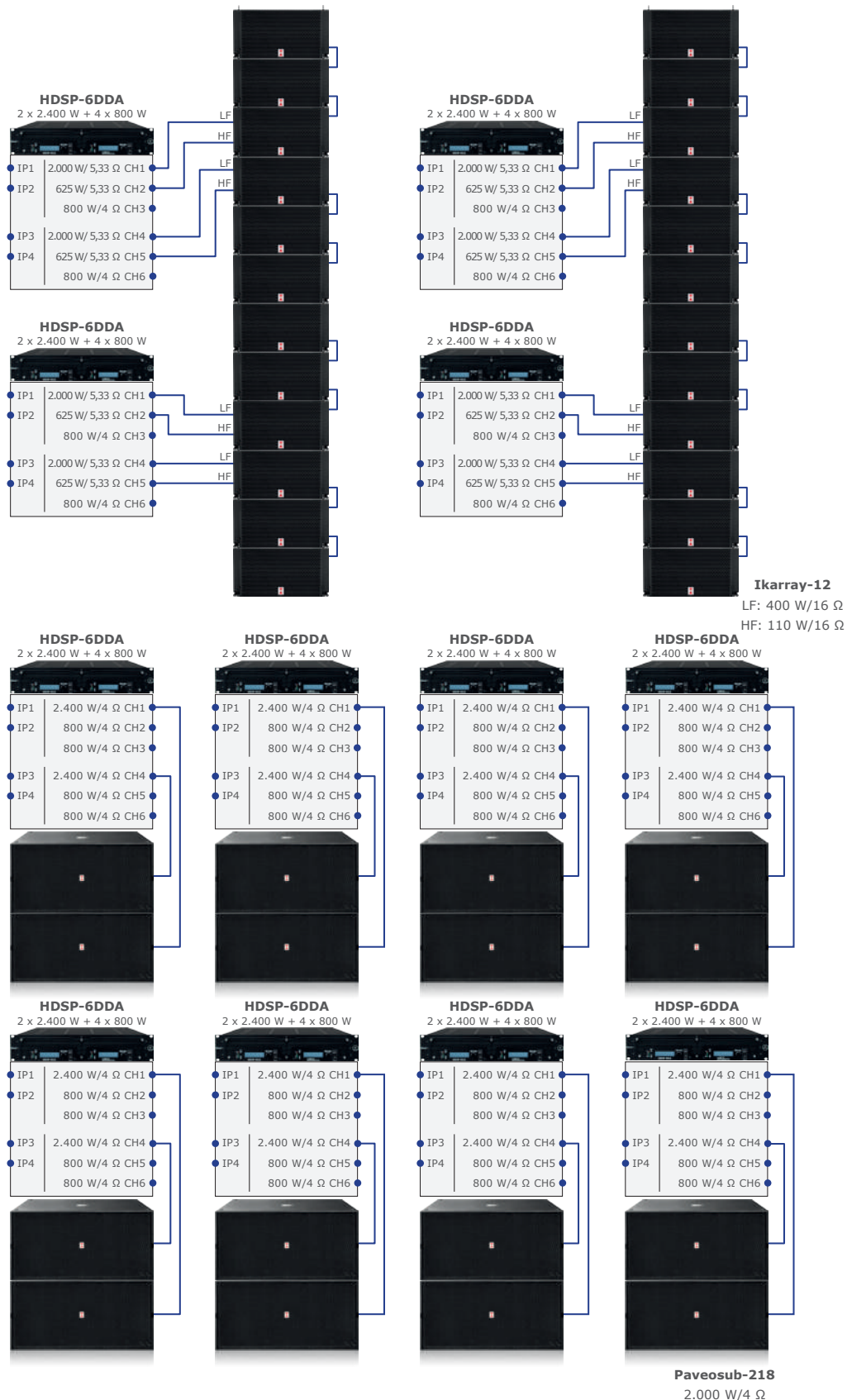

Es stehen noch 40 x (800 W / 4 Ω / 450 W / 8 Ω / 200 W / 16 Ω) z.B. für Nearfills oder Monitoring zur Verfügung.

CXN-16 Set

Plug & Play Monitorsystem

- 4 x HDSP-6DDA mit je 1,5 m powerCON TRUE1/Schukokabel
- 8 x CXN-16



Es stehen noch 8 x (800 W/4 Ω / 450 W/8 Ω / 200 W/16 Ω) z.B. für Nearfills zur Verfügung.

Self-Powered Komplettsysteme

SubSat-4sp Set

Plug & Play Satellitensystem self-powered

- 2 x Alea-4 mit U-Bügel
- 1 x Pavesub-112sp DDA mit abnehmbarem Rollbrett, Transportschutzhaube mit 6 m powerCON TRUE1/Schukokabel
- 2 x Alea-4 Stativ mit Rundsockel, verstellbar 1.100 bis 1.700 mm
- 1 x Reduziergewinde M20 x 1,25 mm für Alea-4 Stativ
- 1 x Tragetasche für 3 x Alea-4 Stativ mit Rundsockel
- 1 x 10 m, 1 x 3 m Speakonkabel (4 x 4 qmm)



Das Set könnte bei Bedarf noch um 1 x Pavesub-112 und 6 x Alea-4 erweitert werden.

Score-5sp Set

Plug & Play Satellitensystem self-powered

- 2 x Score-5
- 2 x L-Bügel Set für Score-5
- 1 x Tragetasche für bis zu 2 x Score-5
- 1 x Paveosub-112 mit abnehmbarem Rollbrett, Transportschutzhaube
- 1 x Paveosub-112sp DDA mit abnehmbarem Rollbrett, Transportschutzhaube mit 6 m powerCON TRUE1/Schukokabel
- 2 x M20 Teleskopdistanzstange »Ring Lock«
- 4 x Kabelklemmen,
- 1 x Tragetasche für 2 Teleskopdistanzstangen ohne Kurbel
- 1 x 10 m, 2 x 3 m Speakonkabel (4 x 4 qmm)

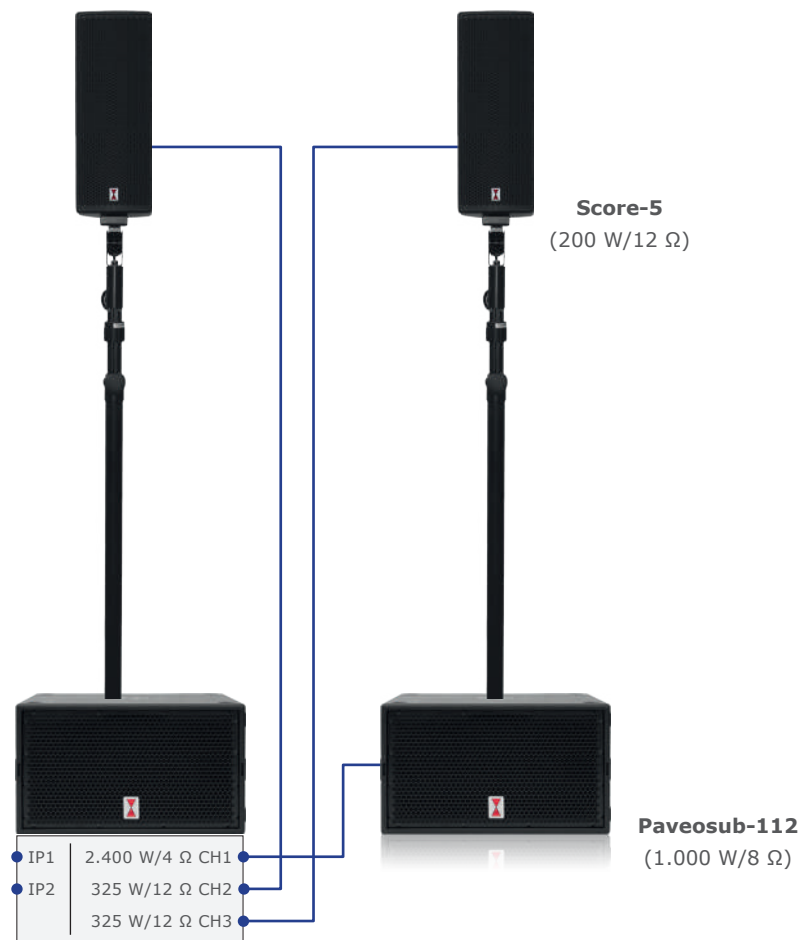

Das Set könnte bei Bedarf noch um 4 x Score-5 erweitert werden.

SubSat-LAsp Set basic

Plug & Play Satellitensystem self-powered

- 2 x LA-Stick 4x4
- 1 x Tragetasche für bis zu 2 x LA-Stick 4x4
- 2 x Neigbarer Stativadapter
- 1 x Pavesub-112sp DDA mit abnehmbarem Rollbrett, Transportschutzhaube mit 6 m powerCON TRUE1/Schukokabel
- 2 x M20 Teleskopdistanzstange »Ring Lock«
- 4 x Kabelklemmen
- 1 x Tragetasche für 2 Teleskopdistanzstangen ohne Kurbel
- 1 x Tellerfuß 45 cm mit Gewichtsscheibe
- 1 x Transporttasche für 45 cm Tellerfuß
- 1 x 10 m, 1 x 3 m Speakonkabel (4 x 4 qmm)



SubSat-LAsp Set

Plug & Play Satellitensystem self-powered

- 4 x LA-Stick 4x4
- 2 x Tragetasche für bis zu 2 x LA-Stick 4x4
- 2 x Winkelmechanik für LA-Stick 4x4
- 2 x Neigbarer Stativadapter
- 1 x Paveosub-112 mit abnehmbarem Rollbrett, Transportschutzhaube
- 1 x Paveosub-112sp DDA mit abnehmbarem Rollbrett, Transportschutzhaube mit 6 m powerCON TRUE1/Schukokabel
- 2 x M20 Teleskopdistanzstange »Ring Lock«
- 4 x Kabelklemmen
- 1 x Tragetasche für 2 Teleskopdistanzstangen ohne Kurbel
- 1 x 10 m, 2 x 3 m Speakonkabel (4 x 4 qmm)
- 2 x 0,55 m Speakonkabel (2 x 2,5 qmm)



SubSat-LAsp Set large-size

Plug & Play Satellitensystem self-powered

- 8 x LA-Stick 4x4
- 4 x Tragetasche für bis zu 2 x LA-Stick 4x4
- 6 x Winkelmechanik für LA-Stick 4x4
- 2 x Flug-Mechanik für LA-Stick 4x4
- 2 x Paveosub-112 mit abnehmbarem Rollbrett, Transportschutzhaube
- 2 x Paveosub-112sp DDA mit abnehmbarem Rollbrett, Transportschutzhaube mit je 6 m powerCON TRUE1/Schukokabel
- 2 x 10 m, 4 x 3 m Speakonkabel (4 x 4 qmm)
- 6 x 0,55 m Speakonkabel (2 x 2,5 qmm)

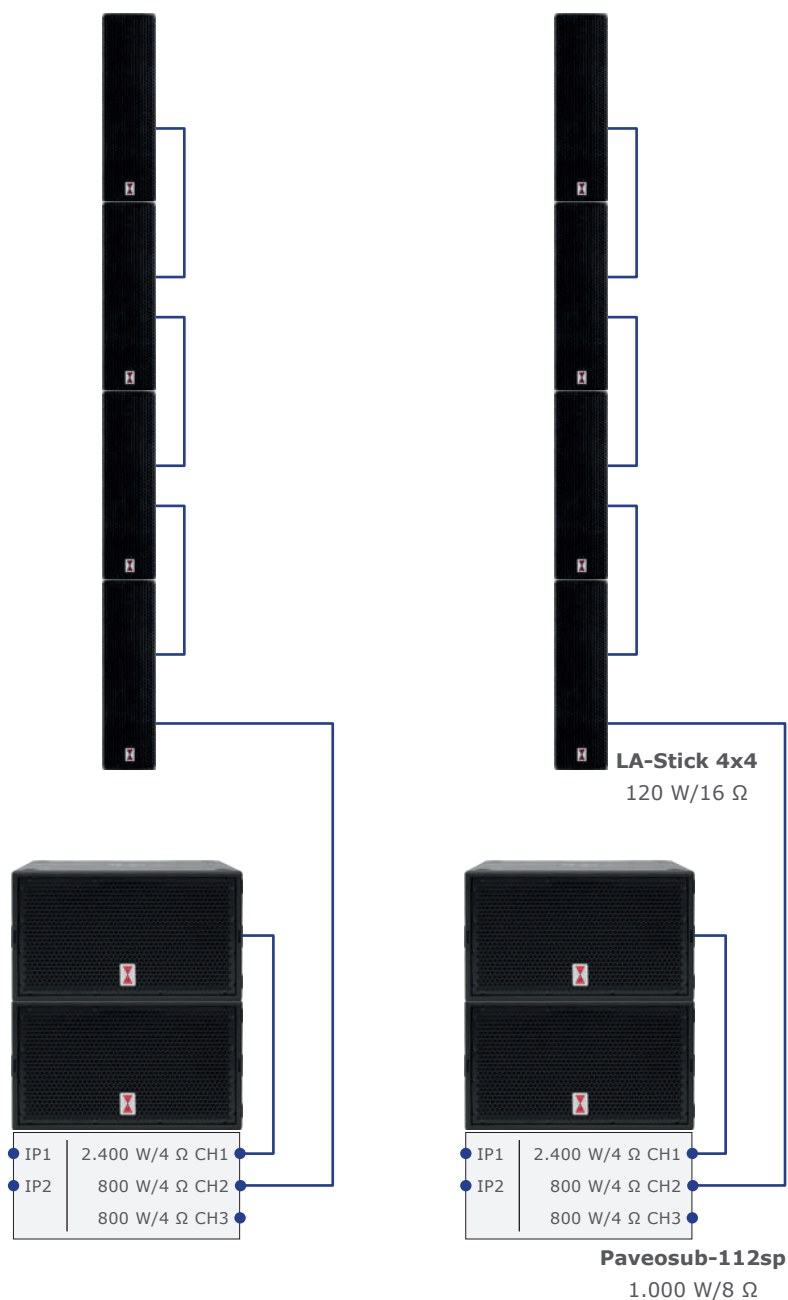

Es stehen noch 2 x (800 W/4 Ω / 450 W/8 Ω / 200 W/16 Ω) z.B. für Nearfills oder Monitoring zur Verfügung.

SubSat-10sp Set basic

Plug & Play Satellitensystem self-powered

- 2 x Modular-10 mit Passivweiche und 90° x 40° Horn, Transport- und Regenschutzhaube
- 1 x Paveosub-115sp DDA mit abnehmbarem Rollbrett, Transport- und Regenschutzhaube mit 6 m powerCON TRUE1/Schukokabel
- 1 x M20 Teleskopdistanzstange »Ring Lock«
- 4 x Kabelklemmen
- 1 x Boxenstativ »Ring Lock«
- 1 x Transporttasche für 2 x Kurbelstative/-distanzstangen
- 1 x 10 m, 1 x 3 m Speakonkabel (4 x 4 qmm)



Das Set könnte bei Bedarf noch um 2 x Modular-10 und einem Paveosub-115 erweitert werden.

SubSat-10sp Set

Plug & Play Satellitensystem self-powered

- 2 x Modular-10 mit Passivweiche und 90° x 40° Horn, Transport- und Regenschutzhaube
- 1 x Paveosub-115 mit abnehmbarem Rollbrett, Transport- und Regenschutzhaube
- 1 x Paveosub-115sp DDA mit abnehmbarem Rollbrett, Transport- und Regenschutzhaube mit 6 m powerCON TRUE1/Schukokabel
- 2 x M20 Teleskopdistanzstange »Ring Lock«
- 4 x Kabelklemmen
- 1 x Tragetasche für 2 Teleskopdistanzstangen ohne Kurbel
- 1 x 10 m, 2 x 3 m Speakonkabel (4 x 4 qmm)

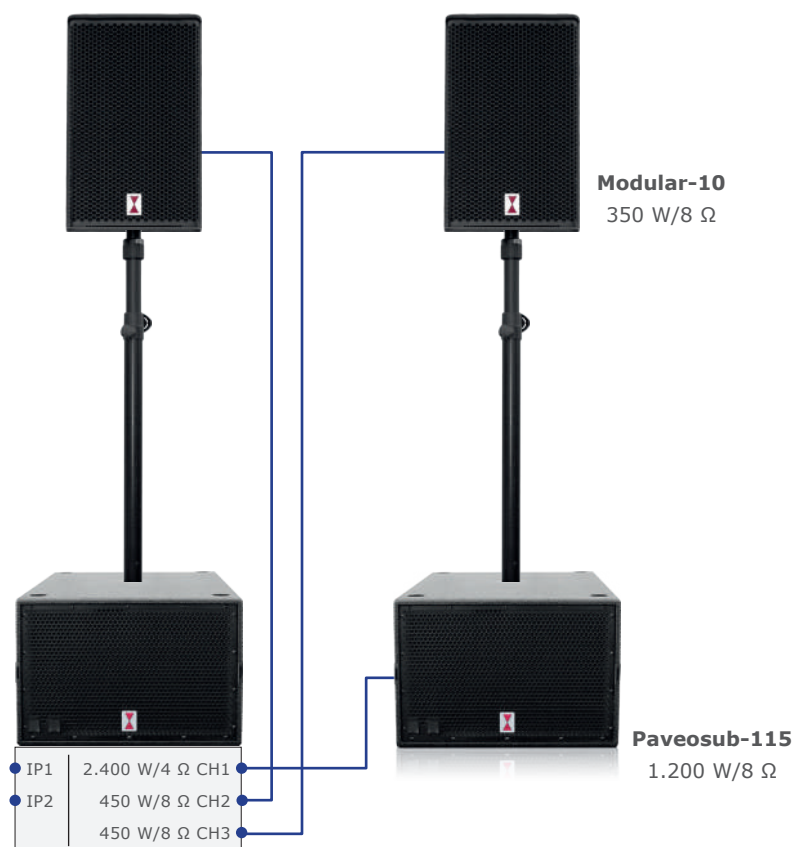

Das Set könnte bei Bedarf noch um 2 x Modular-10 erweitert werden.

SubSat-10sp Set large-size

Plug & Play Satellitensystem self-powered

- 2 x Modular-10 mit Passivweiche und 90° x 40° Horn, Transport- und Regenschutzhaube
- 2 x Paveosub-115 mit abnehmbarem Rollbrett, Transport- und Regenschutzhaube
- 2 x Paveosub-115sp DDA mit abnehmbarem Rollbrett, Transport- und Regenschutzhaube mit 6 m powerCON TRUE1/Schukokabel
- 2 x M20 Teleskopdistanzstange »Ring Lock«
- 4 x Kabelklemmen
- 1 x Tragetasche für 2 Teleskopdistanzstangen ohne Kurbel
- 1 x 10 m, 4 x 3 m Speakonkabel (4 x 4 qmm)

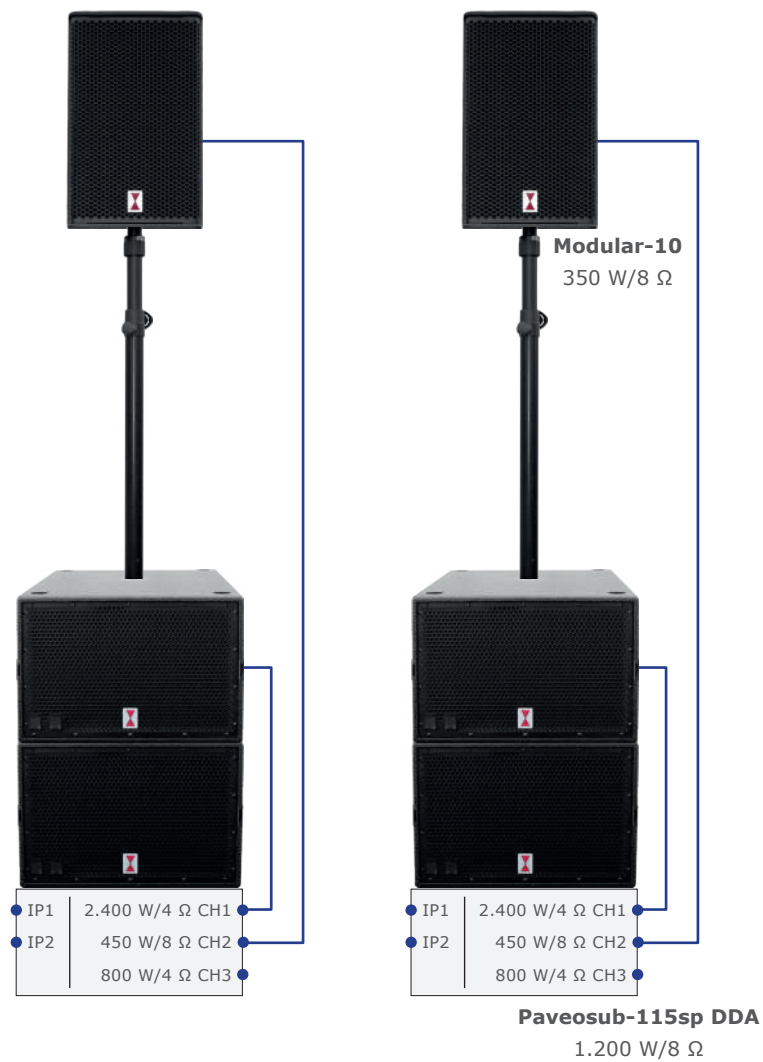

Das Set könnte bei Bedarf noch um 6 x Modular-10 erweitert werden.

SubSat-10sp Set double large-size

Plug & Play Satellitensystem self-powered

- 4 x Modular-10 mit Passivweiche und 90° x 40° Horn, Transport- und Regenschutzhaube
- 4 x Paveosub-115 mit abnehmbarem Rollbrett, Transport- und Regenschutzhaube
- 4 x Paveosub-115sp DDA mit abnehmbarem Rollbrett, Transport- und Regenschutzhaube mit 6 m powerCON TRUE1/Schukokabel
- 2 x M20 Distanzstange mit Kurbel und »Ring Lock«
- 2 x Gabel für Boxenstative
- 4 x Kabelklemmen
- 1 x Transporttasche für 2 x Kurbelstative/-distanzstangen
- 2 x 10 m, 8 x 3 m Speakonkabel (4 x 4 qmm)

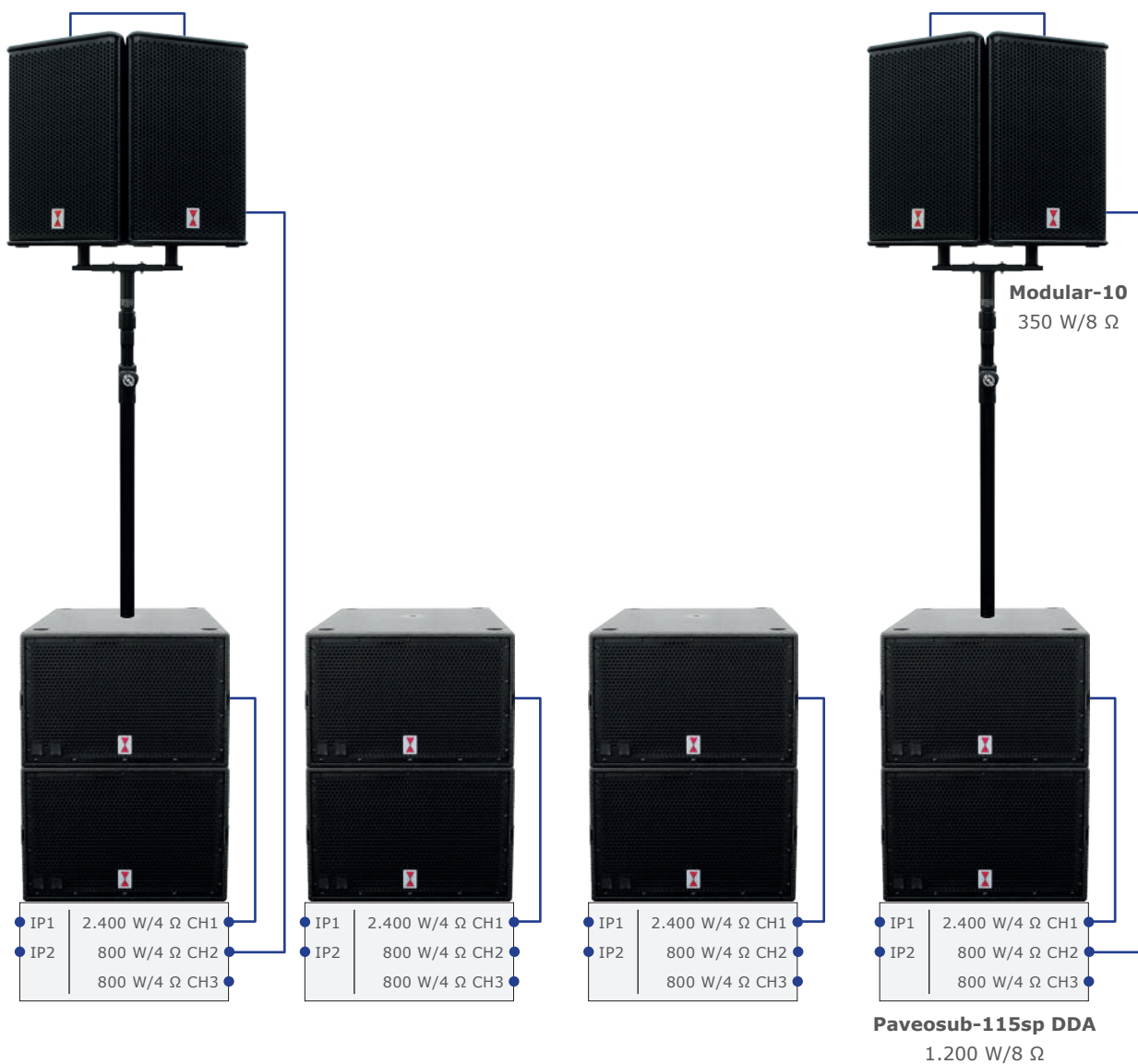

Das Set könnte bei Bedarf noch um 12 x Modular-10 erweitert werden.

SubSat-12sp Set basic

Plug & Play Satellitensystem self-powered

- 2 x Modular-12 mit 90° x 60° Horn mit Transport- und Regenschutzhaube
- 2 x Paveosub-118sp DDA mit abnehmbarem Rollbrett, Transport- und Regenschutzhaube mit 6 m powerCON TRUE1/Schukokabel
- 2 x M20 Teleskopdistanzstange »Ring Lock«
- 4 x Kabelklemmen
- 1 x Tragetasche für 2 Teleskopdistanzstangen ohne Kurbel
- 2 x 3 m Speakonkabel (4 x 4 qmm)

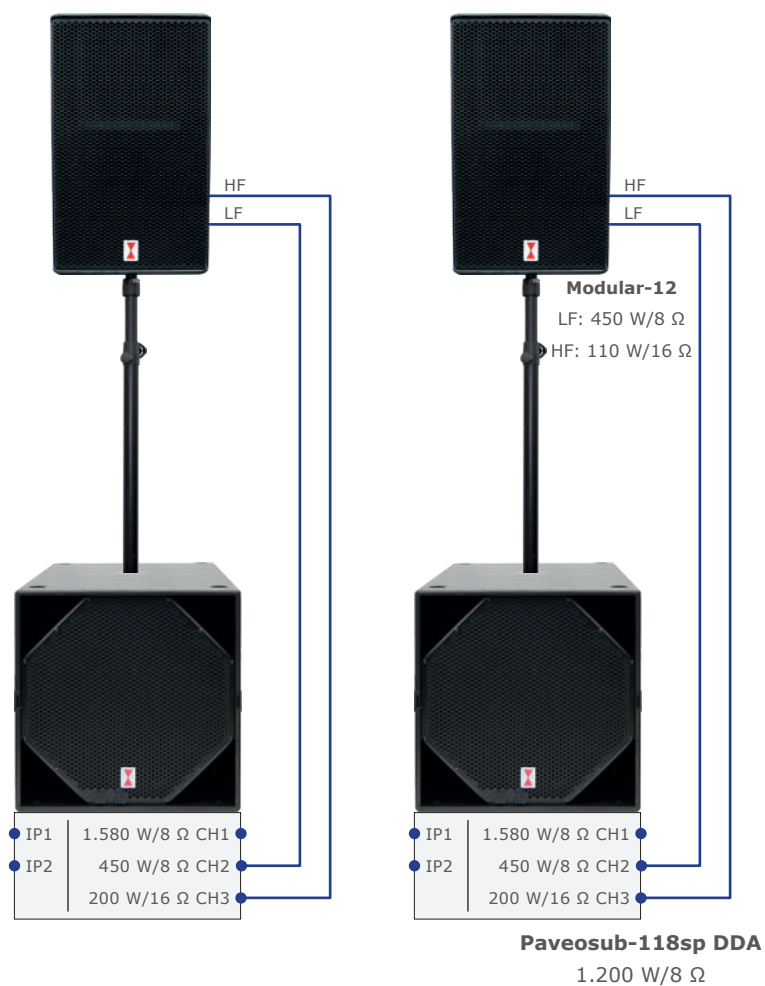

SubSat-12sp Set

Plug & Play Satellitensystem self-powered

- 2 x Modular-12 mit 90° x 60° Horn mit Transport- und Regenschutzhaube
- 2 x Paveosub-118 mit abnehmbarem Rollbrett, Transport- und Regenschutzhaube
- 2 x Paveosub-118sp DDA mit abnehmbarem Rollbrett, Transport- und Regenschutzhaube mit 6 m powerCON TRUE1/Schukokabel
- 2 x M20 Teleskopdistanzstange »Ring Lock«
- 4 x Kabelklemmen
- 1 x Tragetasche für 2 Teleskopdistanzstangen ohne Kurbel
- 2 x 6 m, 2 x 3 m Speakonkabel (4 x 4 qmm)

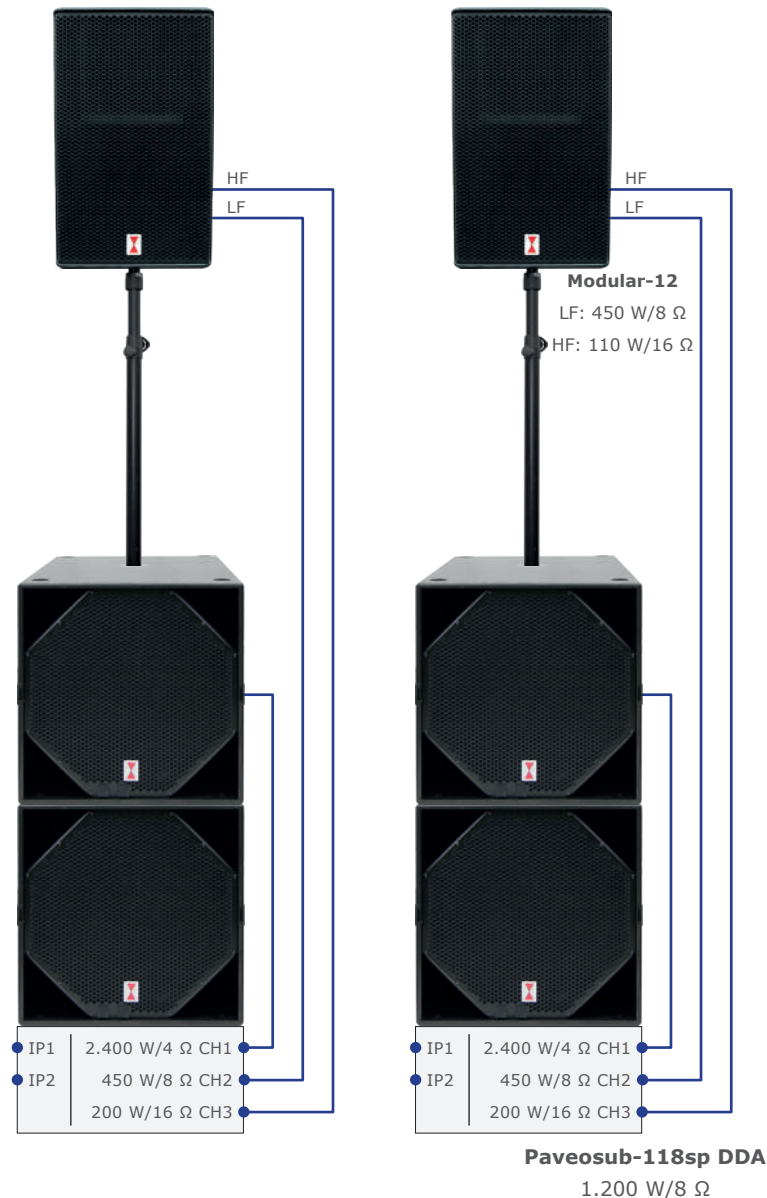

SubSat-12sp Set large-size

Plug & Play Satellitensystem self-powered

- 4 x Modular-12 mit 90° x 60° Horn mit Transport- und Regenschutzhaube
- 4 x Paveosub-118 mit abnehmbaren Rollbrett, Transport- und Regenschutzhaube
- 4 x Paveosub-118sp DDA mit abnehmbaren Rollbrett, Transport- und Regenschutzhaube mit 6 m powerCON TRUE1/Schukokabel
- 4 x M20 Teleskopdistanzstange »Ring Lock«
- 8 x Kabelklemmen
- 2 x Tragetasche für 2 Teleskopdistanzstangen ohne Kurbel
- 4 x 6 m, 4 x 3 m Speakonkabel (4 x 4 qmm)

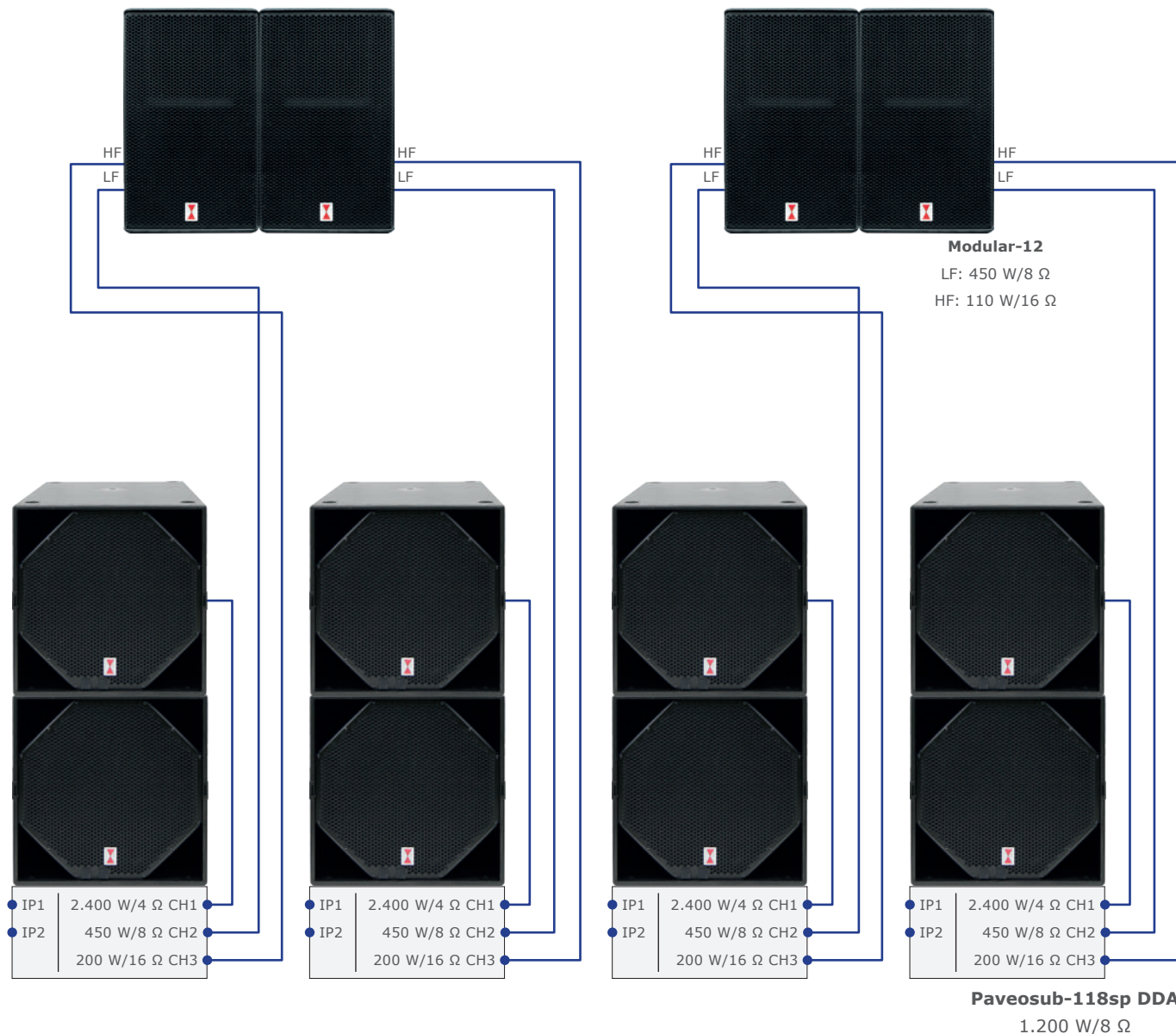

SubSat-15sp Set

Plug & Play Beschallungssystem self-powered

- 2 x Modular-15sp DDA* mit 90° x 60° Horn mit Transport- und Regenschutzhaube
- 2 x Paveosub-118 mit abnehmbaren Rollbrett, Transport- und Regenschutzhaube
- 2 x Paveosub-118sp DDA mit abnehmbaren Rollbrett, Transport- und Regenschutzhaube mit je 6 m powerCON TRUE1/Schukokabel
- 2 x M20 Distanzstange mit Kurbel und »Ring Lock«
- 4 x Kabelklemmen
- 1 x Transporttasche für 2 x Kurbelstative/-distanzstangen
- 2 x 3 m Speakonkabel (4 x 4 qmm)

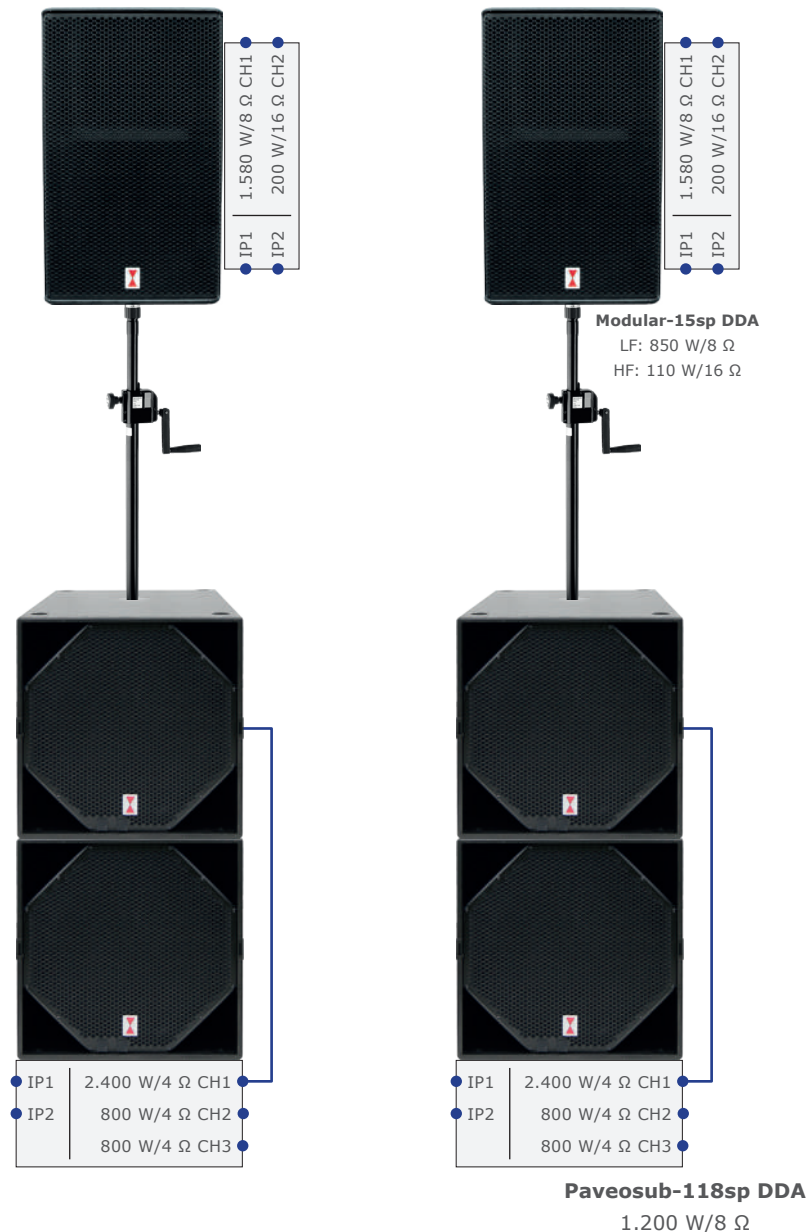

Es stehen noch 4 x (800 W/4 Ω / 450 W/8 Ω / 200 W/16 Ω) z.B. für Nearfills oder Monitoring zur Verfügung.

*wahlweise 90 x 50° oder 60 x 40° Horn

SubSat-15sp Set large-size

Plug & Play Beschallungssystem self-powered

- 2 x Modular-15 mit 90° x 60° Horn mit Transport- und Regenschutzhaube
- 2 x Modular-15sp mit 90° x 60° Horn mit Transport- und Regenschutzhaube
- 4 x Paveosub-118 mit abnehmbarem Rollbrett, Transport- und Regenschutzhaube
- 4 x Paveosub-118sp DDA mit abnehmbarem Rollbrett, Transport- und Regenschutzhaube mit je 6 m powerCON TRUE1/Schukokabel
- 4 x M20 Distanzstange mit Kurbel und »Ring Lock«
- 2 x Transporttasche für 2 x Kurbelstative/-distanzstangen
- 6 x 3 m Speakonkabel (4 x 4 qmm)

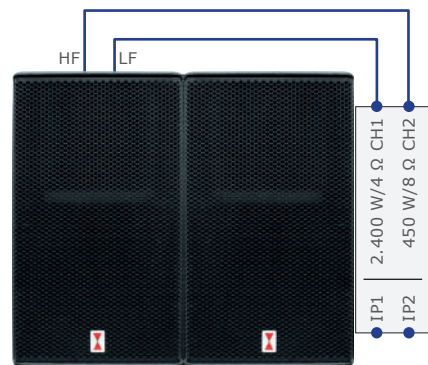
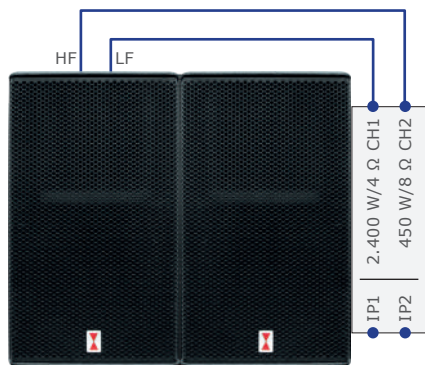

Modular-15sp DDA
 LF: 850 W/8 Ω
 HF: 110 W/16 Ω

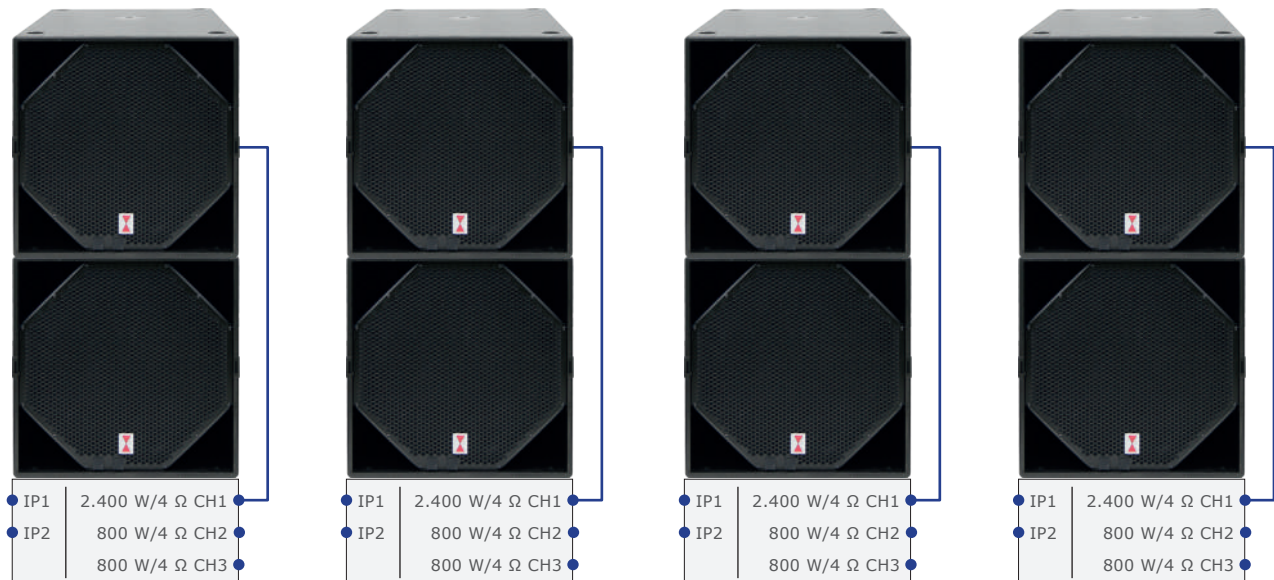

Paveosub-118sp DDA
 1.200 W/8 Ω

Es stehen noch 8 x (800 W/4 Ω / 450 W/8 Ω / 200 W/16 Ω) z.B. für Nearfills oder Monitoring zur Verfügung.

Ikarray-8sp Set basic

Plug & Play Beschallungssystem self powered

- 2 x Ikarray-8 /100° x 15°
- 2 x 2-in-1 Flug- & Stativmechanik für Ikarray-8
- 2 x Stativaufnehmer mit M10 x 12 mm Bolzen
- 1 x Paveosub-118 mit abnehmbaren Rollbrett, Transport- und Regenschutzhaube
- 1 x Paveosub-118sp DDA mit abnehmbaren Rollbrett, Transport- und Regenschutzhaube mit 6 m powerCON TRUE1/Schukokabel
- 2 x M20 Distanzstange mit Kurbel und »Ring Lock«
- 4 x Kabelklemmen
- 1 x Transporttasche für 2 x Kurbelstative/-distanzstangen
- 2 x 10 m, 1 x 3 m Speakonkabel (4 x 4 qmm)

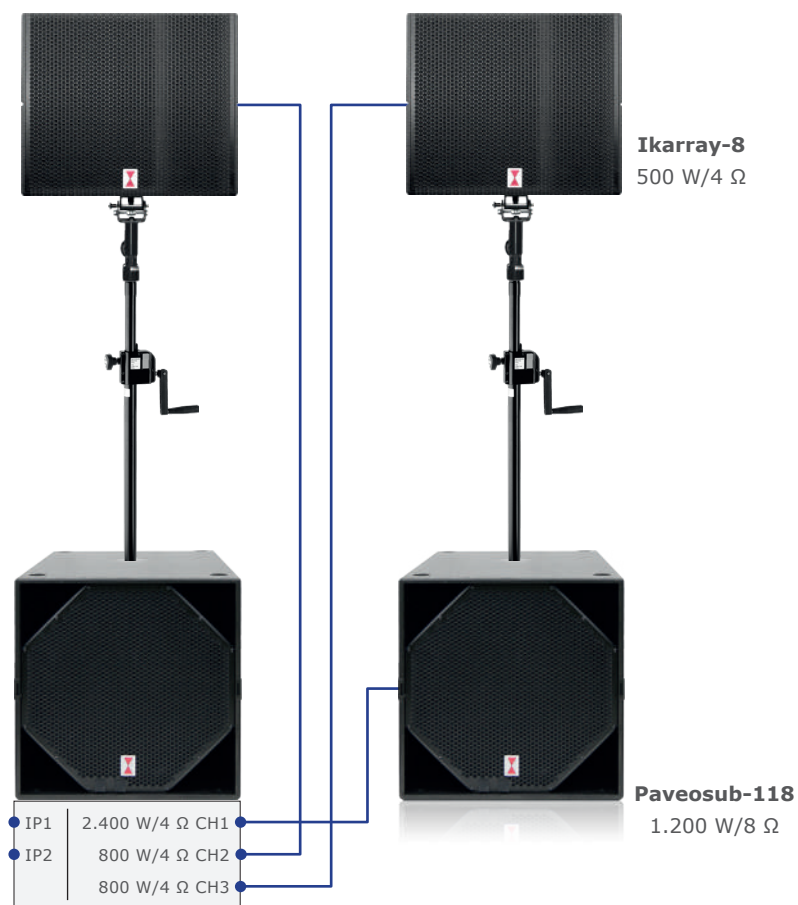

Ikarray-8sp Set

Plug & Play Beschallungssystem self powered

- 2 x Ikarray-8 /100° x 15°
- 2 x Ikarray-8 /100° x 5°
- 2 x 2-in-1 Flug- & Stativmechanik für Ikarray-8
- 2 x Stativaufnehmer mit M10 x 12 mm Bolzen
- 2 x Selbsthaltende Traversenschelle für Rohr 48-51mm, 30mm breit, max. 250 kg
- 2 x Safety 6/1000
- 2 x Paveosub-118 mit abnehmbaren Rollbrett, Transport- und Regenschutzhaube
- 2 x Paveosub-118sp DDA mit abnehmbaren Rollbrett, Transport- und Regenschutzhaube mit je 6 m powerCON TRUE1/Schukokabel
- 2 x M20 Distanzstange mit Kurbel und »Ring Lock«
- 4 x Kabelklemmen
- 1 x Transporttasche für 2 x Kurbelstative/-distanzstangen
- 2 x 15 m, 2 x 10 m, 2 x 3 m Speakonkabel (4 x 4 qmm)

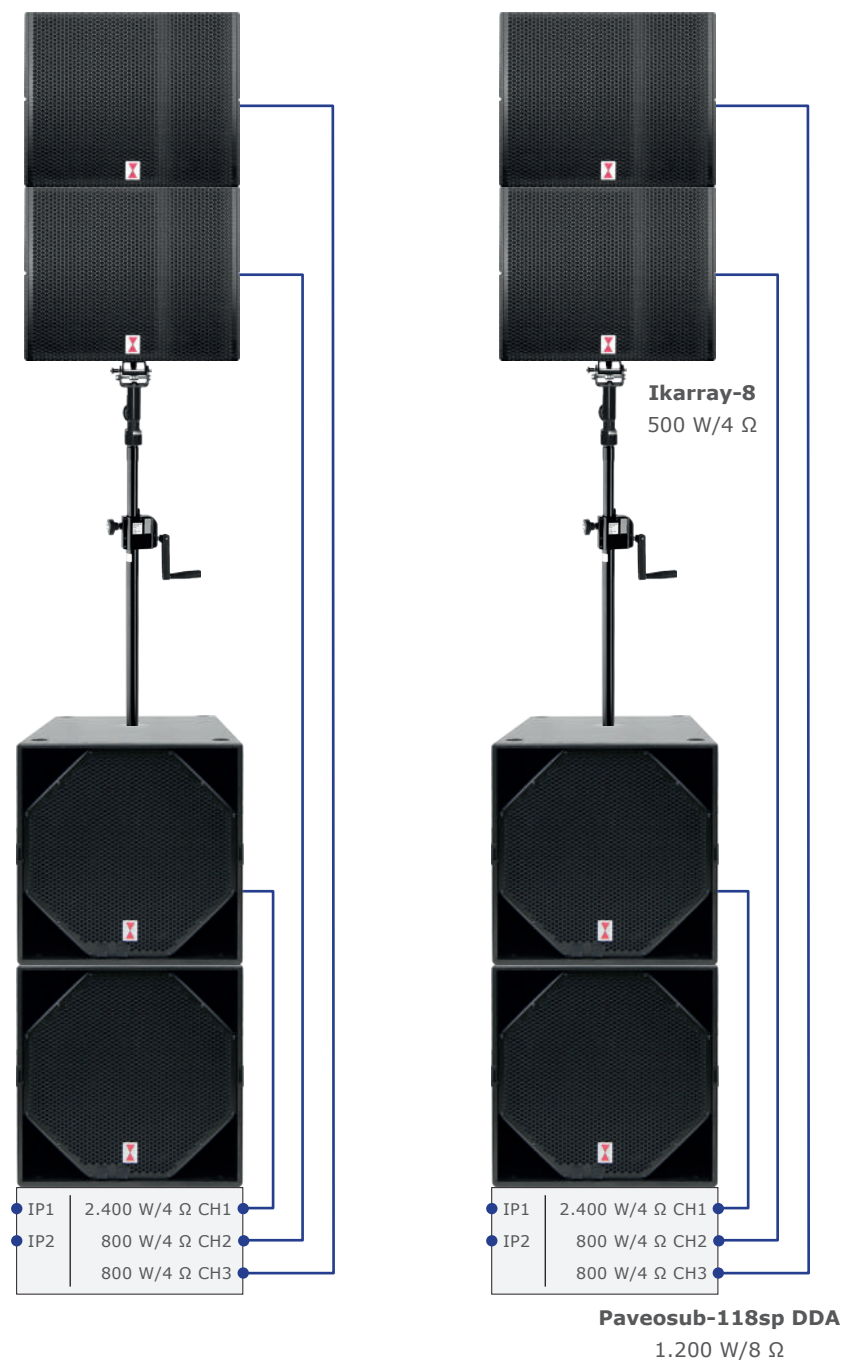

Ikarray-8sp Set large

Plug & Play Beschallungssystem self powered

- 4 x Ikarray-8 /100° x 15°
- 4 x Ikarray-8 /100° x 5°
- 2 x 2-in-1 Flug- & Stativmechanik für Ikarray-8
- 4 x Paveosub-118 mit abnehmbaren Rollbrett, Transport- und Regenschutzhaube
- 4 x Paveosub-118sp DDA mit abnehmbaren Rollbrett, Transport- und Regenschutzhaube mit je 6 m powerCON TRUE1/Schukokabel

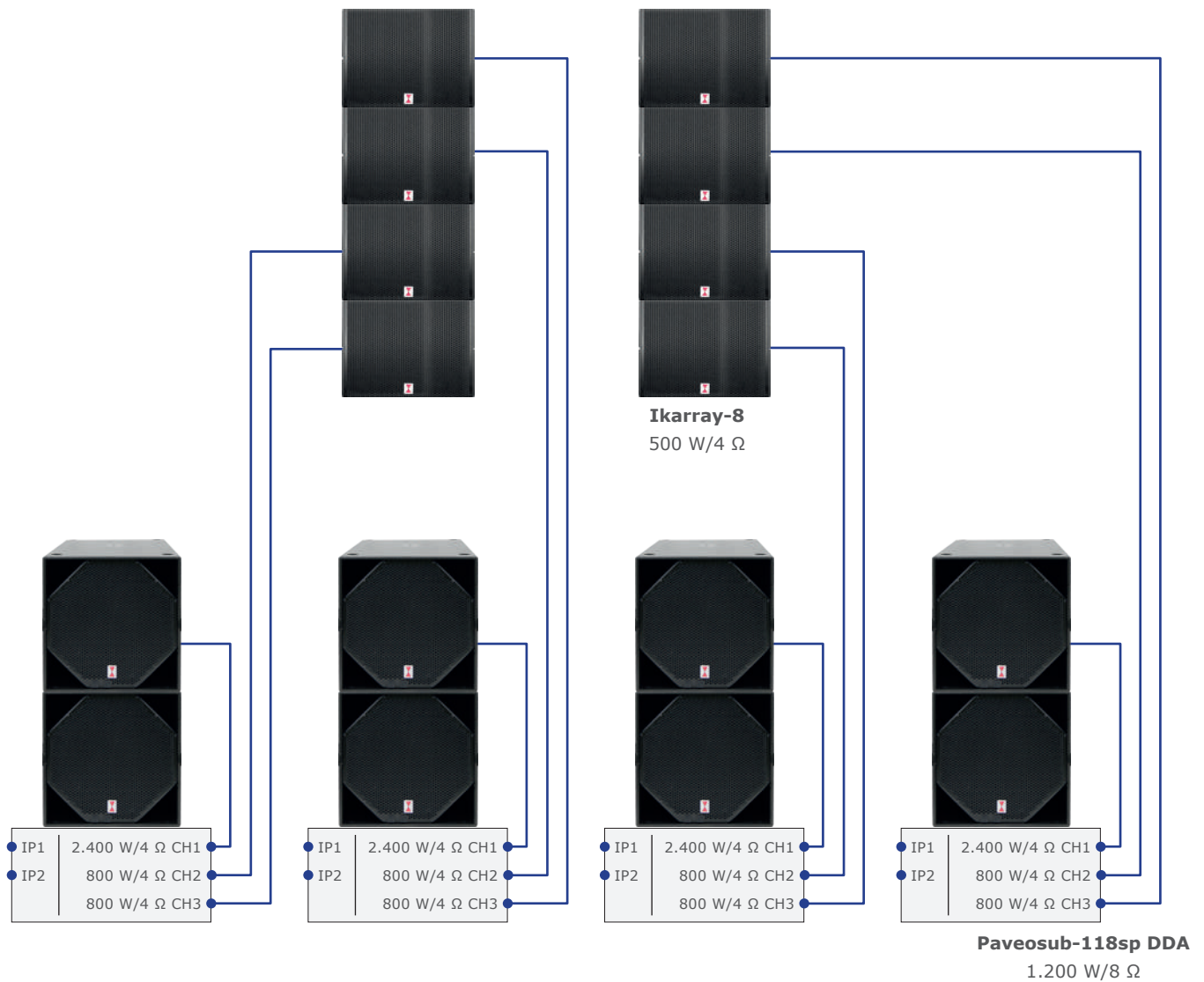



Referenzen Installationen

- State theater, Istanbul in Turkey. Ikarray-12, Paveosub-218
- New Parliament (all rooms), Seoul in South Korea. LA-Stick 4x4, Paveosub-112
- Church, Bucheon in South Korea. Modular-15, Modular-10, LA-Stick 4x4, Subhorn-115
- SPY, member club Moscow in Russia. Modular-10, Alea-4, LA-Sticks 4x4, Subhorn-115, Paveosub-112
- Kozlov, Jazz Club Moscow in Russia. Modular-10, CXN-16, Subhorn-115
- Banquet hall, Moscow in Russia. Modular-15, Modular-10, TS-212, Subhorn-115
- Soho Club, Guangzhou in China. Ikarray-12, CXN-16, Paveosub-118
- Hutoali, music restaurants, Guangzhou in China. LA-Sticks 4x4, Paveosub-118
- ADNOC lounge, Abu Dhabi. Alea-4, Paveosub-112
- Rooftop Club, Abu Dhabi. Modular-10, LA-Stick 4x4, Alea-4, Paveosub-112
- Das Bett, live Rock Club, Frankfurt in Germany. Modular-15, Modular-10, CXN-16, Paveosub-218
- JazzTro, Jazz Club, Bremen in Germany. Modular-15, CX-8, Subhorn-115
- Dynasty, Club & Restaurant, Siegen-Geisweid in Germany. Modular-10, LA-Stick 4x4, Alea-4, Paveosub-118
- Basement, Hardstyle Club, Plön in Germany. Modular-10, Paveosub-112
- La Habana Club, Bremen in Germany. Modular-15, Subhorn-115
- Schauspielhaus, Hamburg in Germany. Alea-4
- City hall, Nordenhamm in Germany. Modular-15, Subhorn-115
- Glasi, glass labyrinth Hergiswil in Switzerland. CX-8, Paveosub-115
- Hotel Murten, banquet hall, Murten in Switzerland. TS-212, CX-8, Paveosub-118
- Cabana Beach Bar Halkidiki, Thessaloniki in Greece. LA-Stick 4x4, Paveosub-118
- LUVIN Club, Thessaloniki in Greece. LA-Stick 4x4, Paveosub-118
- Many other bars, restaurants, dancing schools, school auditorium in different countries

Alle Installationen wurden mit Voice-Acoustic Systemelektronik ausgestattet: HDSP-Systemverstärker oder Lautsprecher in self-powered Version.

Referenzen Touring

- Ferdinands Feld, EDM festival, Germany. 3 of 4 stages with Voice-Acoustic + DJ-Monitoring. Mainstage 24x Ikarray-12, 16x Paveosub-218, 2x CXN-16, 4x Paveosub-118, 2x Modular-15 nearfill, 2x PD-32-6, 1x HDSP-12, 12x HDSP-6A in stackracks. Terminal 2: 4x Modular-15 in horizontal array, 12x Subhorn-115. Drum&Bass stage: 2x Modular-15, 4x Paveosub-118.
- Jazzahead! Jazz Festival, Germany. CXN-16
- C-Jam Club, Jazz Orchestra, Moscow, Russia. Mod15, Mod-10, Subh115
- Eier mit Speck, Rock Festival, Germany. CXN-16
- Jazz in the Hermitage Garden Moscow, Russia. Mod15, Mod-10, Subh115
- PIN Festival, EDM, Germany. Ikarray-12, Paveosub-118
- Jazz-Port-Night with Gitte Haenning Band, Germany. CXN-16, Paveosub-118
- SeasideJam, Jazz + Funk & Soul Festival, Germany. CXN-16, Paveosub-118
- Summer Sensation, EDM Event, Germany. Modular-15 in horizontal array, Paveosub-218
- Hill of Dreams, EDM Festival, Germany. Modular-15, Paveosub-218
- Kappeler Schlagernächte, Switzerland. Ikarray-12, Modular-10, CXN-16, LA-Stick 4x4, Subhorn-115.
- The Resistance, Hardstyle Event, Switzerland. Modular-15 in horizontal array, Subhorn-115
- The Arena, Hardstyle Event, Switzerland. Modular-15 in horizontal array, Subhorn-115
- Northern Lite concert, Germany. Modular-15 in horizontal array, Modular-10, Paveosub-118
- Streetparade Zurich in 2009, 2012, 2013, Techno Parade, Switzerland. Modular-15, TS-212, Modular-10, Subhorn-115
- Badi Open Air, Switzerland. Modular-15 in horizontal array, Subhorn-115
- Many different folk festivals in Germany, for example: Brockser Markt, Landeskirmesburschentreffen LKTB 2013, Domweih.
- Gestört aber Geil, famous DJ actor concert, Germany. Modular-15 in horizontal array, Modular-10, Paveosub-118
- Lexy & K-Paul, famous DJ actor concert, Germany. Modular-15 in horizontal array, TS-212, Paveosub-118
- Olaf Schubert, famous Comedian, Sparkassen-Arena Jena in Germany. Ikarray-12, Modular-15, Modular-10, CXN-16, Paveosub-118
- Patricia Kelly on tour, member of Kelly Family, Germany. Modular-15, Modular-10, Paveosub-118
- Different ball events in 4 and 5 stars hotels Atlantik, Maritim, Radisson.
- Corporate events for different firms in different countries sounding with Voice-Acoustic: VW, Mercedes, BMW, John Deere, Sparkasse, Volksbank, Ford, Solar World, Land Rover, Philip Morris, Omega, Uniback Deutschland, Master Food, Bremen Motors, Block Transformatoren, NATO, Cordes & Graefe, Focke & Co, Mars GmbH, Smurfit Europa Carton AG, THW, TNT, Wiebe, Vemag, Zürich Group and many other.





Ferdinands Feld, EDM Festival Mainstage, Germany



Ferdinands Feld, EDM Festival Mainstage, Germany



Ferdinands Feld, EDM Festival, Germany



Ferdinands Feld, EDM Festival, Germany

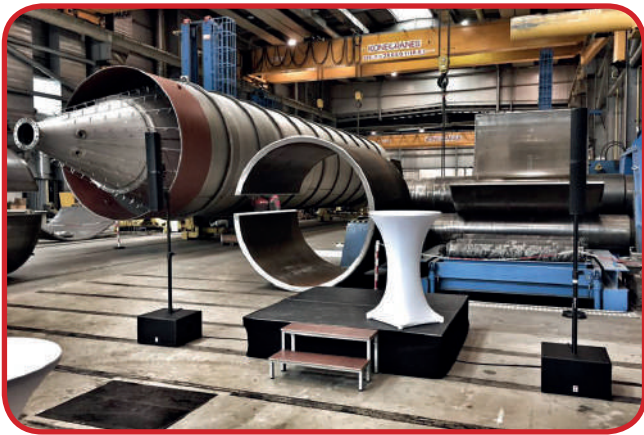

Corporate Event Austria, Example for LA-Sticks



Corporate Event Austria, Example for LA-Sticks



Kozlov Jazz Club Moscow, Russia



Kozlov Jazz Club Moscow, Russia



Atlantik Kempinski Hotel Hamburg, Germany



Atlantik Kempinski Hotel Hamburg, Germany



SPY, member club Moscow, Russia



SPY, member club Moscow, Russia



Streetparade Zurich, Switzerland



Streetparade Zurich, Switzerland



New Parliament (all rooms), Seoul in South Korea



New Parliament (all rooms), Seoul in South Korea



Ball in Austria



Ball in Austria



Banquet Hall, Russia



Banquet Hall, Russia



Luvin Club, Greece



Luvin Club, Greece



Jazzahead! Jazz Festival, Germany



Jazzahead! Jazz Festival, Germany



Sparkassen-Arena Jena, Germany



Sparkassen-Arena Jena, Germany



Lexy & K-Paul, famous DJ actor concert, Germany



Lexy & K-Paul, famous DJ actor concert, Germany



Landeskirmesburschentreffen, folk festival, Germany



Landeskirmesburschentreffen, folk festival, Germany



Eier mit Speck, Rock Festival, Germany



Eier mit Speck, Rock Festival, Germany



Voice-Acoustic

Brocksfeld 3
D-27313 Dörverden

Tel.: +49 (0) 4234 942 777

anfrage@voice-acoustic.de
www.voice-acoustic.de
www.facebook.com/VoiceAcoustic

My Voice-Acoustic-App

